

Panasonic®

Operating Instructions (Mono bloc) Air-to-Water Heatpump System

Model No.

Mono bloc Unit

WH-MXF09D3E8

WH-MXF12D9E8



ENGLISH

Before operating the unit, read these operating instructions thoroughly and keep them for future reference. Before operating the unit, make sure the installation has been carried out correctly by authorized dealer correctly and precisely following the installation instructions given.

2 ~ 9

FRANÇAIS

Avant d'utiliser l'appareil, lisez ce mode d'emploi dans son intégralité et conservez-le pour toute référence ultérieure. Avant de faire fonctionner l'unité, assurez-vous que l'installation a été correctement réalisée par un revendeur agréé et dans le strict respect des consignes d'installation fournies.

10 ~ 17

ESPAÑOL

Antes de utilizar la unidad, sírvase leer atentamente estas instrucciones de funcionamiento y conservarlas como futuro elemento de consulta.

Antes de operar la unidad asegúrese de que la instalación haya sido realizada correctamente por un instalador autorizado, siguiendo de forma correcta y precisa las instrucciones de instalación dadas.

18 ~ 25

DEUTSCH

Bevor Sie das Gerät in Betrieb nehmen, lesen Sie bitte diese Bedienungsanleitung aufmerksam durch und bewahren Sie sie für die künftige Verwendung auf.

Vor der Inbetriebnahme dieses Geräts ist sicherzustellen, dass die Montage durch einen autorisierten Händler fachgerecht entsprechend der Installationsanleitung durchgeführt wurde.

26 ~ 33

ITALIANO

Prima di utilizzare l'unità si prega di leggere attentamente le istruzioni e di conservare questo opuscolo per potervi fare riferimento in futuro.

Prima di far funzionare l'unità, assicurarsi che l'installazione sia stata eseguita correttamente da un rivenditore autorizzato e seguendo precisamente le istruzioni date per l'installazione.

34 ~ 41

NEDERLANDS

Lees voor u het apparaat gebruikt deze gebruiksaanwijzing grondig en bewaar deze voor toekomstig gebruik.

Controleer, voor u de unit in gebruik neemt, dat de installatie goed is uitgevoerd door een officiële dealer en dat dat nauwkeurig is gedaan volgens de verstrekte instructies voor de installatie.

42 ~ 49

PORTUGUÊS

Antes de ligar a unidade, leia cuidadosamente este manual de utilização e guarde-o para futura referência.

Antes de colocar a unidade em funcionamento, certifique-se que a instalação foi feita correctamente por um fornecedor autorizado e que seguiu com precisão as instruções de instalação dadas.

50 ~ 57

ΕΛΛΗΝΙΚΑ

Προτού θέσετε τη μονάδα σε λειτουργία, διαβάστε προσεκτικά αυτές τις οδηγίες χρήσης και φυλάξτε τις για μελλοντική αναφορά. Πριν θέσετε σε λειτουργία τη μονάδα, βεβαιωθείτε ότι η εγκατάσταση έχει διεξαχθεί κανονικά από εξουσιοδοτημένο αντιπρόσωπο, ο οποίος έχει ακολουθήσει σωστά και πιστά τις δοθείσες οδηγίες.

58 ~ 65

БЪЛГАРСКИ

Преди да задействате климатика, прочетете внимателно инструкциите за употреба и ги запазете за бъдещи справки. Преди да използвате устройството се уверете, че монтажът е извършен правилно и прецизно от оторизиран дилър, като са спазвани инструкциите за монтаж.

66 ~ 73



© Panasonic HA Air-Conditioning (M) Sdn. Bhd. 2011.
Unauthorized copying and distribution is a violation
of law.

F568055

CONSIGNES DE SÉCURITÉ

Nous vous remercions d'avoir porté votre choix sur un produit Panasonic

TABLE DES MATIÈRES

CONSIGNES DE SÉCURITÉ

10~11

TÉLÉCOMMANDE

12~15

UNITÉ MONO BLOC

16

DÉPANNAGE

17

INFORMATIONS

74~76

REMARQUE

Les illustrations de ce mode d'emploi sont fournies à titre d'exemple uniquement et peuvent présenter des différences par rapport à l'appareil proprement dit. Celui-ci peut être modifié sans préavis à des fins d'amélioration.

CONDITION D'UTILISATION

Température de sortie d'eau (°C)		
CHAUFFAGE	Max.	55
	Min.	25

Température ambiante (°C)		
CHAUFFAGE	Max.	35
	Min.	-20

ATTENTION: Si la température extérieure sort de la plage de températures ci-dessus, la capacité thermique chutera de façon importante et il se peut que l'unité mono bloc s'arrête pour le contrôle de protection.
La PAC redémarrera automatiquement après une courte durée, quand la température extérieure sera à nouveau comprise dans la plage limite de fonctionnement.





- **La pompe à chaleur air-eau (mono bloc) Panasonic** est un système conçu pour être combiné avec le réservoir Panasonic. Si un réservoir d'une autre marque que Panasonic est utilisé avec le **système de pompe à chaleur air-eau, (mono bloc)**, Panasonic ne peut garantir ni le bon fonctionnement ni la fiabilité du système.
- Ce manuel décrit comment utiliser le système de pompe à chaleur.
- Pour le fonctionnement d'autres systèmes tels que le réservoir d'eau, le radiateur, le contrôleur thermique externe et le chauffage au sol, référez-vous aux modes d'emploi de leurs fabricants respectifs.

Pour éviter des blessures corporelles sur vous-même et sur les autres ou des dégâts matériels, respectez les instructions ci-dessous. Tout dysfonctionnement dû au non-respect des instructions peut occasionner des nuisances ou des dégâts dont la gravité est classée comme décrit ci-après:

	AVERTISSEMENT	Ce symbole signale la présence d'un danger pouvant provoquer des blessures graves ou mortelles.
	ATTENTION	Ce symbole signale la présence d'un danger pouvant provoquer des blessures corporelles ou des dégâts matériels.

Les instructions à respecter sont classées d'après les symboles suivants:

	Ce symbole désigne une action INTERDITE.
	Ces symboles désignent des actions OBLIGATOIRES.

 AVERTISSEMENT	
UNITÉ MONO BLOC	
	Cet appareil n'est pas conçu pour être utilisé par des personnes (y compris les enfants) aux capacités physiques, sensorielles ou mentales diminuées, ou manquant d'expérience ou de connaissances, sauf si une personne responsable de leur sécurité leur a expliqué le fonctionnement de l'appareil et les garde sous surveillance. Les enfants doivent être supervisés afin qu'ils ne jouent pas avec l'appareil.
	Veillez consulter un revendeur agréé ou un spécialiste pour le nettoyage des pièces internes et pour la réparation, l'installation, le retrait et la réinstallation de l'unité. Une installation et une manipulation incorrectes pourraient occasionner des fuites, un choc électrique ou un incendie.
	N'installez pas l'appareil dans une atmosphère potentiellement explosive ou inflammable. Sinon, il y a un risque d'incendie.
	N'insérez jamais vos doigts ou des objets dans l'unité mono bloc, les parties tournantes peuvent causer des blessures. 
	Ne touchez pas l'unité mono bloc au cours d'un orage, cela pourrait provoquer un choc électrique.
	Ne vous asseyez pas et ne montez pas sur l'unité, vous risquez de tomber accidentellement. 



AVERTISSEMENT

ALIMENTATION



N'utilisez pas de cordon modifié, de raccords, de rallonge ou de cordon non spécifié afin d'éviter une surchauffe et un incendie.



Pour éviter une surchauffe, un incendie ou un choc électrique :

- Ne partagez pas la prise d'alimentation avec un autre appareil.
- N'utilisez pas l'unité avec des mains mouillées.
- Ne pas plier excessivement la fiche électrique.



Si le cordon d'alimentation est endommagé, il doit être remplacé par le fabricant, par un de ses techniciens ou par une personne qui possède des qualifications équivalentes afin d'éviter tout risque.

Cette unité est équipée d'un disjoncteur de courant résiduel (RCCB). Il est fortement conseillé de faire contrôler le fonctionnement du RCCB après l'installation et périodiquement après l'entretien ou la maintenance par un revendeur agréé afin de garantir son bon fonctionnement. Sinon, il y a un risque de choc électrique ou d'incendie en cas de dysfonctionnement.

Il est fortement conseillé d'installer un dispositif à courant résiduel (DCR) sur le site afin d'éviter un choc électrique ou un incendie.

Cesser d'utiliser le produit lorsqu'une anomalie ou défaillance quelconque se produit et débrancher la fiche d'alimentation ou mettre hors tension l'interrupteur et le disjoncteur. (Risque de fumée/feu/choc électrique)

Exemples d'anomalie ou défaillance

- L'RCCB s'arrête de lui-même.
- Une odeur de brûlé, un bruit anormal, ou des vibrations sonores sont observés durant le fonctionnement de l'unité.
- L'eau chaude continue à sortir de l'unité.

Contactez immédiatement votre revendeur local pour l'entretien/réparation.

Il est conseillé de porter des gants pendant la maintenance ou l'entretien afin d'éviter tout risque.



Cet équipement doit être raccordé à la terre afin d'éviter un choc électrique ou un incendie.



Prévenez les chocs électriques coupant l'alimentation :
- Avant le nettoyage ou l'entretien.

Cet appareil convient à de multiples usages. Tous les circuits d'alimentation électrique doivent être coupés avant toute intervention sur les bornes de l'unité, afin d'éviter tout choc électrique, brûlure ou blessure mortelle.



ATTENTION

UNITÉ MONO BLOC



N'installez pas l'unité à proximité d'un équipement combustible ou dans une salle de bains. Sinon, il y a un risque de choc électrique ou d'incendie.

Ne pas toucher le tuyau de refoulement de l'eau pendant le fonctionnement.

Ne posez rien sur ou sous l'unité.

Ne touchez pas l'ailette pointue d'aluminium, les parties pointues peuvent causer des dommages.



Assurez-vous que le tuyau de vidange est correctement raccordé. Sinon, une fuite peut se produire.

Après une longue période d'utilisation, assurez-vous que le support d'installation n'est pas détérioré afin d'éviter une chute de l'unité.

TÉLÉCOMMANDE



Ne laissez pas la télécommande se mouiller. Sinon, elle peut provoquer des dysfonctionnements.



Ne pas appuyer sur les boutons de la télécommande avec des objets durs ou pointus. Vous pourriez endommager l'unité.

Ne pas nettoyer la télécommande avec de l'eau, du benzène, du solvant ou de la poudre à récurer.

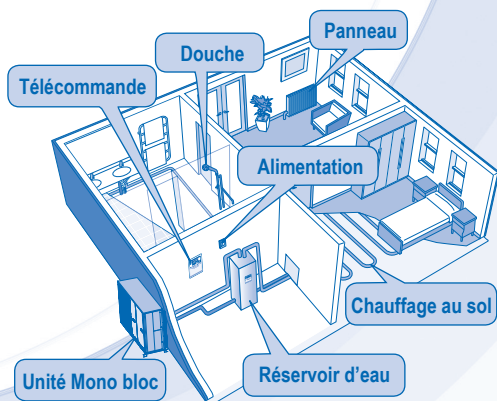
N'inspectez pas ni réparez la télécommande par vous-même. Veuillez consulter un revendeur agréé. Sinon, elle peut endommager ou mal fonctionner.



TÉLÉCOMMANDE

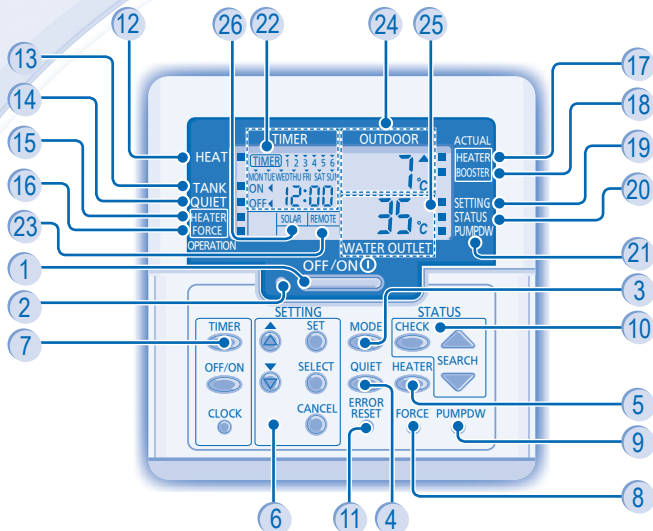

- Il est possible que certaines fonctions décrites dans ce manuel ne soient pas applicables à votre unité.
- Consultez votre revendeur agréé le plus proche pour en savoir plus.
- En fonctionnement normal, les touches ,  et  sont inactives.



- | | | | |
|----|--|----|---|
| 1 | Touche de marche/arrêt (OFF/ON) | 14 | Voyant de MARCHE/ARRÊT du mode silencieux |
| 2 | DEL de fonctionnement | 15 | Voyant Activé/Désactivé du chauffage de secours |
| 3 | Touche de mode de fonctionnement | 16 | Voyant de MARCHE/ARRÊT de la demande de chauffage forcé |
| 4 | Touche de fonctionnement silencieux | 17 | Voyant de MARCHE/ARRÊT de fonctionnement effectif du chauffage de secours |
| 5 | Touche d'activation du chauffage de secours | 18 | Voyant de MARCHE/ARRÊT de fonctionnement effectif du chauffage de démarrage |
| 6 | Touches de mode de réglage du système | 19 | Voyant de MARCHE/ARRÊT du mode de réglage du système |
| 7 | Touche de groupe de réglage de la minuterie | 20 | Voyant de MARCHE/ARRÊT du mode de contrôle de l'état du système |
| 8 | Touche de mode de chauffage forcé | 21 | Voyant de MARCHE/ARRÊT du mode de pumpdown du système |
| 9 | Touche de mode d'évacuation du système | 22 | Affichage du réglage Horloge/Minuterie |
| 10 | Touches de mode de contrôle de l'état du système | 23 | Panneau connecté du contrôleur thermo externe |
| 11 | Touche de réinitialisation d'erreur | 24 | Affichage de la température ambiante extérieure |
| 12 | Voyant de MARCHE/ARRÊT du mode chauffage | 25 | Affichage de la température de sortie d'eau |
| 13 | Voyant de MARCHE/ARRÊT du mode réservoir | 26 | Affichage solaire |

PRÉPARATION DE LA TÉLÉCOMMANDE

Réglage du jour et de l'heure

1. Appuyez sur .
2. Appuyez sur  ou  pour régler le jour.
3. Appuyez sur  pour confirmer.
4. Répétez les étapes 2 et 3 pour régler l'heure.

Remarques:

- Le jour et l'heure doivent être réglés:
 - Au premier démarrage de l'unité.
 - Au redémarrage de l'unité après une longue période d'arrêt.
- L'heure réglée sera l'heure standard pour toutes les opérations de la minuterie.

CONFIGURATION DES FONCTIONS SPÉCIALES

- Après l'installation initiale, vous pouvez ajuster les réglages manuellement. Le réglage initial reste actif jusqu'à sa modification par l'utilisateur.
- La télécommande peut être utilisée pour plusieurs installations. Il est possible que certaines fonctions ne soient pas applicables à votre unité.
- Assurez-vous que le voyant LED de fonctionnement est éteint (OFF) avant de réaliser le réglage.

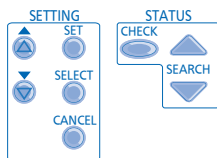
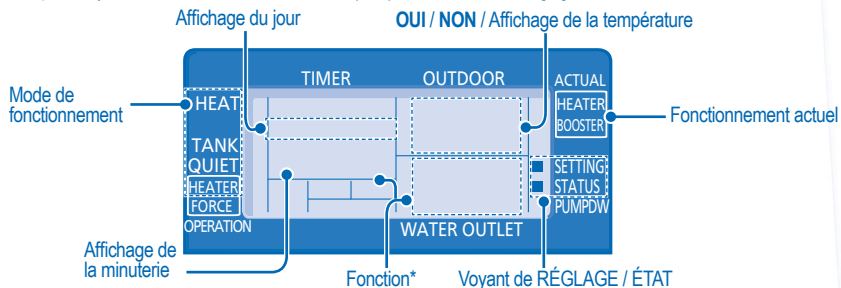

SÉLECTIONNEZ LES FONCTIONS ET RÉGLEZ LE MINUTEUR À VOTRE CONVENANCE

1. Appuyez simultanément sur et pendant 5 secondes pour entrer en mode de réglage spécial. Le voyant « RÉGLAGE » et « ÉTAT » est ACTIVÉ.
2. Appuyez sur ou pour naviguer entre les fonctions.
3. Appuyez sur pour entrer dans la fonction.
4. Appuyez sur ou pour activer la fonction **OUI** ou désactiver la fonction **NON**, ou réglez la date et l'heure de votre choix.
5. Appuyez sur pour confirmer.

Fonction *	Mode de fonctionnement/ Fonctionnement actuel	Description
con	ro oñ	Contrôleur thermique externe (OUI / NON) Pour définir une connexion avec le contrôleur thermique externe.
con	TANK	Connexion du réservoir (OUI / NON) Pour définir une connexion avec le réservoir.
Pr-y	SOLAR	Priorité solaire (OUI / NON) Pour choisir l'utilisation du solaire pour chauffer le réservoir d'eau.
Pr-y	HEAT	Priorité chauffage (OUI / NON) Pour choisir la pompe à chaleur uniquement pour le côté chauffage en mode CHAUFFAGE + RÉSERVOIR.
int	HEAT	Réglage de l'intervalle de chauffe du chauffage Pour régler le minuteur du chauffage en mode CHAUFFAGE + RÉSERVOIR (0,5 heure ~ 10 heures).
int	TANK	Réglage de l'intervalle de chauffe du réservoir Pour régler le minuteur du réservoir en mode CHAUFFAGE + RÉSERVOIR (5 minute ~ 1 heure 35 minutes).
dl-y	BOOSTER	Réglage de l'heure de retard du chauffage de démarrage Pour régler la minuterie de retard du chauffage de démarrage en position de marche (ON) si la température du réservoir n'est pas atteinte (20 minutes ~ 1 heure 35 minutes).
Fun	StrL	Stérilisation (OUI / NON) Pour régler la stérilisation, si nécessaire.
Str		Définition du jour et de l'heure de la stérilisation Pour régler le minuteur pour la stérilisation (une fois par semaine seulement).
bo i	StrL	Réglage de la température de stérilisation Pour régler la température pour la fonction de stérilisation (40°C ~ 75°C).
oPr	Str	Temps continu de stérilisation Pour régler le minuteur de façon à maintenir la température de chauffage afin de terminer la fonction de stérilisation (5 minutes ~ 1 heure).



ATTENTION

Ne pas utiliser le système lors de la stérilisation pour éviter une surchauffe ou brûlure pendant la douche.

RÉGLAGE DE LA MINUTERIE HEBDOMADAIRE

Affichage de la minuterie

S'illumine lorsque l'opération de minuterie est sélectionnée

6 programmes différents peuvent être définis dans une journée (1 ~ 6)

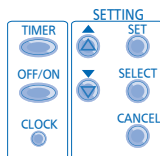

Fonction	Étape
Entrer en mode de minuterie	Appuyez sur .
Régler le jour et l'heure	<ol style="list-style-type: none"> Appuyez sur ou pour sélectionner le jour de votre choix. Appuyez sur pour confirmer. "1" clignotera, appuyez sur pour régler le programme 1. Appuyez sur pour sélectionner la minuterie de DÉMARRAGE ou d'ARRÊT. Appuyez sur ou pour sélectionner l'heure de votre choix. Si vous souhaitez régler le minuteur en même temps que d'autres opérations, appuyez sur et . Appuyez sur pour confirmer le programme 1. Le jour sélectionné sera mis en évidence avec . • Après 2 secondes, l'affichage se déplacera au programme suivant. Répétez les étapes 4 à 7 pour régler les programmes 2 à 6. • Au cours de la configuration de la minuterie, si aucune touche n'est pressée dans les 30 secondes ou si la touche est pressé, le réglage à ce moment-là, est confirmé et la configuration de la minuterie est terminée.
Ajouter/modifier une minuterie	Répétez les étapes ci-dessus.
Désactiver la minuterie	Appuyez sur , puis appuyez sur .
Activer la minuterie	Appuyez sur , puis appuyez sur .
Vérifier la minuterie	<ol style="list-style-type: none"> Appuyez sur . Appuyez sur ou jusqu'à ce que votre jour souhaité s'affiche, appuyez sur pour confirmer votre sélection. Appuyez sur ou pour vérifier les programmes réglés.
Annuler la minuterie	<ol style="list-style-type: none"> Appuyez sur . Appuyez sur ou jusqu'à ce que votre jour souhaité s'affiche. Appuyez sur pour entrer dans le réglage des programmes. Appuyez sur ou jusqu'à ce que votre programme souhaité s'affiche. Appuyez sur pour annuler le programme.
Remarques:	<ul style="list-style-type: none"> Vous pouvez régler la minuterie pour chaque jour de la semaine (du lundi au dimanche), avec 6 programmes par jour. Lorsque l'appareil est allumé par la minuterie (TIMER), il utilisera la température déjà réglée pour contrôler la température de la sortie d'eau. Le même programme de minuterie ne peut pas être réglé dans la même journée. Vous pouvez également sélectionner des groupes de jours avec le même réglage de minuterie. Favorise les économies d'énergie en vous permettant de régler jusqu'à 6 programmes tous les jours.

Remarques:

- Vous pouvez régler la minuterie pour chaque jour de la semaine (du lundi au dimanche), avec 6 programmes par jour.
- Lorsque l'appareil est allumé par la minuterie (TIMER), il utilisera la température déjà réglée pour contrôler la température de la sortie d'eau.
- Le même programme de minuterie ne peut pas être réglé dans la même journée.
- Vous pouvez également sélectionner des groupes de jours avec le même réglage de minuterie.
- Favorise les économies d'énergie en vous permettant de régler jusqu'à 6 programmes tous les jours.

UNITÉ MONO BLOC

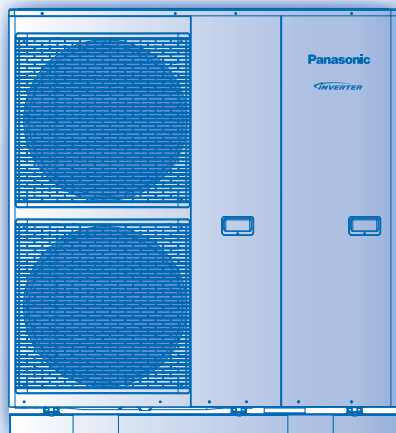

UNITÉ MONO BLOC

En cas de panne d'alimentation électrique ou de défaillance de la pompe, vidanger le système (comme le suggère la figure ci-dessous).

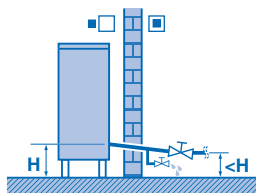

Quand l'eau est au repos à l'intérieur du système, la possibilité qu'il gèle peut se produire ce qui pourrait endommager le système.

- N'obstruez pas les événements d'admission et de sortie d'air sous peine de provoquer une baisse des performances ou une panne. Retirez les obstacles pour garantir la ventilation.
- En hiver, nettoyez et retirez la neige à proximité de l'unité mono bloc de façon à ce qu'elle n'obstrue pas les événements d'admission et de sortie d'air.

FILTRE EXTERNE

• Nettoyez le filtre externe au moins une fois par an. Ne pas le faire pourrait résulter en un colmatage du filtre et par conséquent une panne du système. Veuillez consulter un revendeur agréé.

INSPECTION

- Afin de garantir une performance optimale de l'appareil, des inspections saisonnières de l'appareil, du filtre externe et du câblage sur site doivent être effectuées à intervalles réguliers. Cet entretien doit être effectué par le revendeur agréé.
- Dégagez toute obstruction des événements d'admission et de sortie d'air de l'unité mono bloc.

⚠ PRÉPARATION EN CAS D'INUTILISATION PROLONGÉE

• Ne pas éteindre l'alimentation électrique. Éteindre l'alimentation électrique fera arrêter le fonctionnement automatique de la pompe d'eau et par conséquent entraînera son blocage.

PIECES NON SUSCEPTIBLES D'ÊTRE REPARÉES PAR VOS SOINS

DÉBRANCHEZ L'ALIMENTATION ÉLECTRIQUE et contactez le revendeur autorisé dans les conditions suivantes:

- Bruits anormaux pendant la mise en service.
- Pénétration d'eau ou de corps étrangers à l'intérieur de la télécommande.
- Désactivation fréquente du disjoncteur.
- Le cordon d'alimentation est inhabituellement chaud.

DÉPANNAGE

Les phénomènes suivants ne correspondent pas à un dysfonctionnement.

PHÉNOMÈNE	CAUSE
Bruit d'écoulement pendant le fonctionnement.	<ul style="list-style-type: none"> • Fluide frigorigène à l'intérieur de l'appareil.
Le fonctionnement ralentit quelques minutes après avoir remis en marche l'appareil.	<ul style="list-style-type: none"> • Le ralentissement est une protection du compresseur de l'appareil.
L'unité mono bloc dégage de la vapeur ou de l'eau.	<ul style="list-style-type: none"> • De l'eau se condense ou s'évapore dans les tuyaux.
En mode de chauffage, l'unité mono bloc émet de la vapeur.	<ul style="list-style-type: none"> • Cela est dû à l'opération de dégivrage sur l'échangeur thermique.
L'unité mono bloc ne fonctionne pas.	<ul style="list-style-type: none"> • Lorsque la température extérieure sort de la plage des conditions de fonctionnement, le système de pompe à chaleur entre en contrôle de protection.
Le système de la pompe à chaleur air à eau (mono bloc) s'éteint.	<ul style="list-style-type: none"> • Si la température d'entrée de l'eau de l'unité mono bloc est inférieure à 20°C. Le réchauffeur de réserve s'allume pour chauffer l'eau.
Le système a du mal à chauffer.	<ul style="list-style-type: none"> • Lorsque le chauffage fonctionne en même temps qu'un chauffage par le sol ou un panneau chauffant, il peut y avoir des cas où la température de l'eau chaude devient plus faible et il en résulte que la chaleur du chauffage par le sol ou du panneau chauffant va baisser. • Lorsque la température extérieure est faible, il peut être difficile de chauffer. • Vérifier qu'aucun bloc de neige n'obstrue l'évacuation ou l'admission de l'unité mono bloc. • Si la température de sortie d'eau est faible, il peut être difficile d'obtenir de la chaleur.
Le système ne peut pas chauffer instantanément.	<ul style="list-style-type: none"> • De par la nature du système de pompe à chaleur, la chauffe de l'eau peut prendre un certain temps si l'unité est démarrée à froid.
Le fonctionnement démarre après le rétablissement du courant.	<ul style="list-style-type: none"> • L'unité fonctionne avec la fonction de redémarrage automatique.

Vérifiez les éléments suivants avant de faire appel au service de maintenance.

PHÉNOMÈNE	VÉRIFICATION
La fonction chauffage ne fonctionne pas efficacement.	<ul style="list-style-type: none"> • Réglez la température correctement. • Vérifiez que la vanne du panneau chauffant est fermée. • Dégagez toute obstruction des événements d'admission et de sortie d'air de l'unité mono bloc.
L'appareil fait du bruit lorsqu'il fonctionne.	<ul style="list-style-type: none"> • Vérifiez si l'unité n'a pas été installée en inclinaison ou si le capot n'est pas mal fermé.
L'appareil ne fonctionne pas.	<ul style="list-style-type: none"> • Vérifiez si le coupe-circuit est déclenché.
Le voyant DEL n'est pas allumé ou l'écran de la télécommande est blanc.	<ul style="list-style-type: none"> • Il se peut que l'alimentation soit coupée ou qu'il y ait une panne de courant.

Le voyant DEL clignote un code d'erreur apparaît sur l'écran de la télécommande.

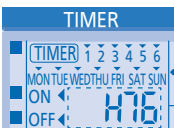



The image shows a remote control display with the word 'TIMER' at the top. Below it, there are two rows of numbers: '1 2 3 4 5 6' and 'MON TUE WED THU FRI SAT SUN'. At the bottom, there are 'ON' and 'OFF' buttons. The display shows 'H76' in large digits.

- Éteignez l'unité et indiquez le code d'erreur au revendeur agréé.
- L'opération de minuterie est annulée lorsque le code d'erreur apparaît.

Touche de mode de chauffage forcé

FORCE



- En cas de panne du système de pompe à chaleur air-eau (mono bloc), le chauffage de secours peut être utilisé pour chauffer l'eau de chauffage. Appuyez sur  pour enclencher le chauffage de secours.
- Appuyez sur  pour arrêter l'opération de chauffage forcé.
- En mode de chauffage forcé, toutes les opérations ne sont pas autorisées.

INFORMATION/INFORMATIONS/INFORMACIÓN/ INFORMATIONEN/INFORMAZIONI/ INFORMATIE/ INFORMAÇÃO/ΠΛΗΡΟΦΟΡΙΕΣ/ИНФОРМАЦИЯ

Information for Users on Collection and Disposal of Old Equipment



These symbols on the products, packaging, and/or accompanying documents mean that used electrical and electronic products should not be mixed with general household waste.

For proper treatment, recovery and recycling of old products, please take them to applicable collection points, in accordance with your national legislation and the Directives 2002/96/EC and 2006/66/EC.

By disposing of these products correctly, you will help to save valuable resources and prevent any potential negative effects on human health and the environment which could otherwise arise from inappropriate waste handling.

For more information about collection and recycling of old products, please contact your local municipality, your waste disposal service or the point of sale where you purchased the items.

Penalties may be applicable for incorrect disposal of this waste, in accordance with national legislation.



For business users in the European Union

If you wish to discard electrical and electronic equipment, please contact your dealer or supplier for further information.

[Information on Disposal in other Countries outside the European Union]

These symbols are only valid in the European Union. If you wish to discard these items, please contact your local authorities or dealer and ask for the correct method of disposal.

Avis aux utilisateurs concernant la collecte et l'élimination des piles et des appareils usagés



Apposé sur le produit lui-même, sur son emballage, ou figurant dans la documentation qui l'accompagne, ce pictogramme indique que les piles et appareils électriques et électroniques usagés doivent être séparés des ordures ménagères.

Afin de permettre le traitement, la valorisation et le recyclage adéquats des piles et des appareils usagés, veuillez les porter à l'un des points de collecte prévus, conformément à la législation nationale en vigueur ainsi qu'aux directives 2002/96/CE et 2006/66/CE.

En éliminant piles et appareils usagés conformément à la réglementation en vigueur, vous contribuez à prévenir le gaspillage de ressources précieuses ainsi qu'à protéger la santé humaine et l'environnement contre les effets potentiellement nocifs d'une manipulation inappropriée des déchets.

Pour de plus amples renseignements sur la collecte et le recyclage des piles et appareils usagés, veuillez vous renseigner auprès de votre mairie, du service municipal d'enlèvement des déchets ou du point de vente où vous avez acheté les articles concernés.

Le non-respect de la réglementation relative à l'élimination des déchets est passible d'une peine d'amende.



Pour les utilisateurs professionnels au sein de l'Union européenne

Si vous souhaitez vous défaire de pièces d'équipement électrique ou électronique, veuillez vous renseigner directement auprès de votre détaillant ou de votre fournisseur.

[Information relative à l'élimination des déchets dans les pays extérieurs à l'Union européenne]

Ce pictogramme n'est valide qu'à l'intérieur de l'Union européenne. Pour connaître la procédure applicable dans les pays hors Union Européenne, veuillez vous renseigner auprès des autorités locales compétentes ou de votre distributeur.

Información para usuarios sobre la recogida y eliminación de aparatos viejos



Estos símbolos en los productos, embalajes y/o documentos adjuntos, significan que los aparatos eléctricos y electrónicos y las baterías no deberían ser mezclados con los desechos domésticos.

Para el tratamiento apropiado, la recuperación y el reciclado de aparatos viejos y baterías usadas, por favor, observe las normas de recogida aplicables, de acuerdo a su legislación nacional y a las Directivas 2002/96/CE y 2006/66/CE.

Al desechar estos aparatos y baterías correctamente, Usted estará ayudando a preservar recursos valiosos y a prevenir cualquier potencial efecto negativo sobre la salud de la humanidad y el medio ambiente que, de lo contrario, podría surgir de un manejo inapropiado de los residuos.

Para mayor información sobre la recolección y el reciclado de aparatos y baterías viejas, por favor, contacte con su comunidad local, su servicio de eliminación de residuos o al comercio donde adquirió estos aparatos.

Podrán aplicarse penas por la eliminación incorrecta de estos residuos, de acuerdo a la legislación nacional.



Para usuarios empresariales en la Unión Europea

Si usted desea desechar aparatos eléctricos y electrónicos, por favor contacte con su distribuidor o proveedor a fin de obtener mayor información.

[Información sobre la Eliminación en otros Países fuera de la Unión Europea]

Estos símbolos sólo son válidos dentro de la Unión Europea. Si desea desechar estos objetos, por favor contacte con sus autoridades locales o distribuidor y consulte por el método correcto de eliminación.

Benutzerinformation zur Sammlung und Entsorgung von veralteten Geräten



Diese Symbole auf den Produkten, Verpackungen und/oder Begleitdokumenten bedeuten, dass benutzte elektrische und elektronische Produkte und Batterien nicht in den allgemeinen Hausmüll gegeben werden sollen. Bitte bringen Sie diese alten Produkte und Batterien zur Behandlung, Aufarbeitung bzw. zum Recycling gemäß Ihrer Landesgesetzgebung und den Richtlinien 2002/96/EG und 2006/66/EG zu Ihren zuständigen Sammelpunkten.

Indem Sie diese Produkte und Batterien ordnungsgemäß entsorgen, helfen Sie dabei, wertvolle Ressourcen zu schützen und eventuelle negative Auswirkungen auf die menschliche Gesundheit und die Umwelt zu vermeiden, die anderenfalls durch eine unsachgemäße Abfallbehandlung auftreten können.

Wenn Sie ausführlichere Informationen zur Sammlung und zum Recycling alter Produkte und Batterien wünschen, wenden Sie sich bitte an Ihre örtlichen Verwaltungsbehörden, Ihren Abfallentsorgungsdienstleister oder an die Verkaufseinrichtung, in der Sie die Gegenstände gekauft haben.

Gemäß Landesvorschriften können wegen nicht ordnungsgemäßer Entsorgung dieses Abfalls Strafgebühren verhängt werden.



Für geschäftliche Nutzer in der Europäischen Union

Wenn Sie elektrische oder elektronische Geräte entsorgen möchten, wenden Sie sich wegen genauerer Informationen bitte an Ihren Händler oder Lieferanten.

[Informationen zur Entsorgung in Ländern außerhalb der Europäischen Union]

Diese Symbole gelten nur innerhalb der Europäischen Union. Wenn Sie solche Gegenstände entsorgen möchten, erfragen Sie bitte bei den örtlichen Behörden oder Ihrem Händler, welches die ordnungsgemäße Entsorgungsmethode ist.

Informazioni per gli utenti sulla raccolta e l'eliminazione di vecchie apparecchiature



Questi simboli sui prodotti, sull'imballaggio, e/o sulle documentazioni o manuali accompagnanti i prodotti indicano che i prodotti elettrici, elettronici e le batterie usate non devono essere buttati nei rifiuti domestici generici.

Per un trattamento adeguato, recupero e riciclaggio di vecchi prodotti e batterie usate, vi preghiamo di portarli negli appositi punti di raccolta, secondo la legislazione vigente nel vostro Paese e le Direttive 2002/96/EC e 2006/66/EC. Smaltendo correttamente questi prodotti e le batterie, contribuirete a salvare importanti risorse e ad evitare i potenziali effetti negativi sulla salute umana e sull'ambiente che altrimenti potrebbero verificarsi in seguito ad un trattamento inappropriato dei rifiuti.

Per ulteriori informazioni sulla raccolta e sul riciclaggio di vecchi prodotti e batterie, vi preghiamo di contattare il vostro comune, i vostri operatori per lo smaltimento dei rifiuti o il punto vendita dove avete acquistato gli articoli.

Sono previste e potrebbero essere applicate sanzioni qualora questi rifiuti non siano stati smaltiti in modo corretto ed in accordo con la legislazione nazionale.



Per utenti commerciali nell'Unione Europea

Se desiderate eliminare apparecchiature elettriche ed elettroniche, vi preghiamo di contattare il vostro commerciante od il fornitore per maggiori informazioni.

[Informazioni sullo smaltimento rifiuti in altri Paesi fuori dall'Unione Europea]

Questi simboli sono validi solo all'interno dell'Unione Europea. Se desiderate smaltire questi articoli, vi preghiamo di contattare le autorità locali od il rivenditore ed informarvi sulle modalità per un corretto smaltimento.

Informatie voor gebruikers over de inzameling en afvalverwerking van oude apparatuur



Deze symbolen op de producten, verpakkingen, en/of begeleidende documenten betekenen dat gebruikte elektrische en elektronische producten en batterijen niet met het algemene huishoudelijke afval gemengd mogen worden.

Voor een correcte behandeling, recuperatie en recyclage van oude producten en lege batterijen moeten zij naar de bevoegde verzamelpunten gebracht worden in overeenstemming met uw nationale wetgeving en de Richtlijnen 2002/96/EC en 2006/66/EC.

Door deze producten en batterijen correct te verwijderen draagt u uw steentje bij tot het beschermen van waardevolle middelen en tot de preventie van potentiële negatieve effecten op de gezondheid van de mens en op het milieu die anders door een onvakkundige afvalverwerking zouden kunnen ontstaan.

Voor meer informatie over het verzamelen en recycleren van oude producten en batterijen, gelieve contact op te nemen met uw plaatselijke gemeente, uw afvalverwijderingsdiensten of de winkel waar u de goederen gekocht hebt.

Voor een niet-correcte verwijdering van dit afval kunnen boetes opgelegd worden in overeenstemming met de nationale wetgeving.



Voor zakengebruikers in de Europese Unie

Indien u elektrische en elektronische uitrusting wilt verwijderen, neem dan contact op met uw dealer voor meer informatie.

[Informatie over de verwijdering in andere landen buiten de Europese Unie]

Deze symbolen zijn enkel geldig in de Europese Unie. Indien u deze producten wenst te verwijderen, neem dan contact op met uw plaatselijke autoriteiten of dealer, en vraag informatie over de correcte wijze om deze producten te verwijderen.

Informações para Utilizadores referentes à Recolha e Eliminação de Equipamentos Velhos



Estes símbolos nos produtos, embalagens e documentos significam que os produtos eléctricos e electrónicos usados não podem ser misturados com os resíduos urbanos.

Para o tratamento apropriado, recuperação e reciclagem de produtos velhos e baterias usadas, solicitamos que os coloque em pontos de recolha próprios, de acordo com a Legislação Nacional e com as Directivas Europeias 2002/96/EC e 2006/66/EC.

A eliminação correcta deste produto ajudará a poupar recursos valiosos e evitar quaisquer potenciais efeitos negativos na saúde humana e no ambiente, os quais poderiam resultar de um tratamento incorrecto de Resíduos.

Para mais informações sobre a recolha e reciclagem de produtos velhos e baterias, por favor, contacte as autoridades locais responsáveis pela recolha de resíduos ou o ponto de venda onde o produto foi adquirido.

De acordo com a legislação nacional, podem ser aplicadas multas caso seja feita a eliminação incorrecta destes resíduos.



Para Utilizadores Não Particulares da União Europeia

Se pretender eliminar equipamentos eléctricos e electrónicos, por favor, contacte o seu Distribuidor ou Produtor para obter mais informações.

[Informação sobre a eliminação noutros países fora da União Europeia]

Estes símbolos são válidos, apenas, na União Europeia. Se pretender eliminar este produto contacte, por favor, as autoridades locais responsáveis pela recolha de resíduos ou o ponto de venda onde o produto foi adquirido e solicite informação sobre o método de eliminação correcto.

Πληροφορίες για τους Χρήστες πάνω στη Συλλογή και Απόρριψη Παλιού Εξοπλισμού



Αυτή η σήμανση πάνω στα προϊόντα, στις συσκευασίες και/ή στα συνοδευτικά έγγραφα υποδηλώνει πως τα εν λόγω ηλεκτρικά και ηλεκτρονικά προϊόντα και οι μπαταρίες δεν θα πρέπει να αναμειγνύονται με κοινά οικιακά απορρίμματα.

Προκειμένου να πραγματοποιηθεί η κατάλληλη επεξεργασία, κατεργασία και ανακύκλωση παλιών εξαρτημάτων και χρησιμοποιημένων μπαταριών παρακαλούμε να τα μεταφέρετε σε ανάλογα σημεία περισυλλογής σύμφωνα με την νομοθεσία της χώρας σας και τις οδηγίες 2002/96/ΕΚ και 2006/66/ΕΚ.

Μέσω της σωστής απόρριψης αυτών των προϊόντων και μπαταριών συμβάλλετε στο να διασωθούν πολύτιμοι πόροι και προλαμβάνετε ενδεχόμενες αρνητικές επιπτώσεις για την ανθρώπινη υγεία και το περιβάλλον οι οποίες σε άλλη περίπτωση θα μπορούσαν να προκύψουν από την ακατάλληλη διαχείριση αποβλήτων.

Για περισσότερες πληροφορίες σχετικά με την συλλογή και ανακύκλωση παλιών εξαρτημάτων και μπαταριών παρακαλούμε να απευθυνθείτε στις τοπικές αρχές, στην γενική υπηρεσία αποβλήτων ή στο κατάστημα πώλησης από όπου αγοράσατε τα συγκεκριμένα είδη.

Πρόστιμα και κυρώσεις μπορούν να επιβληθούν για την λανθασμένη απόρριψη αυτών των αποβλήτων σύμφωνα με την νομοθεσία της χώρας σας.



Για επιχειρηματικούς χρήστες στην Ευρωπαϊκή Ένωση

Εάν επιθυμείτε να απορρίψετε ηλεκτρικό ή ηλεκτρονικό εξοπλισμό παρακαλούμε να επικοινωνήσετε με τον πωλητή ή προμηθευτή για περισσότερες πληροφορίες.

[Πληροφορίες σχετικά με την απόρριψη σε άλλες χώρες εκτός Ευρωπαϊκής Ένωσης]

Αυτή η σήμανση ισχύει μόνο στην Ευρωπαϊκή Ένωση. Εάν επιθυμείτε να απορρίψετε αυτά τα προϊόντα παρακαλούμε να επικοινωνήσετε με τις τοπικές αρχές ή τον πωλητή για να πληροφορηθείτε σχετικά με την σωστή διαδικασία απόρριψης.

Информация за потребителите за събиране и изхвърляне на стари електроуреди и батерии



Тези символи, поставени на продуктите, опаковките и/или съответстващите ги документи обозначават електронни уреди, които не трябва да бъдат изхвърляни заедно с потока битови отпадъци.

За да бъдат правилно третирани и рециклирани, моля да предадете тези продукти на специално предназначения за тази цел места, спазвайки разпоредбите на националното законодателство и европейските директиви 2002/96/EC и 2006/66/EC.

Спазвайки инструкциите за правилното изхвърляне на такива уреди и батерии, вие ще помогнете да запазим ценни ресурси и да предотвратим възможни негативни ефекти върху човешкото здраве и околната среда.

Моля, обърнете се към местните общински власти или търговския обект, откъдето сте закупили продукта, за да получите допълнителна информация за най-близкия събирателен пункт или място за изхвърляне на стари електроуреди и батерии.

При неправилно изхвърляне на уреда, може да понесете наказателна отговорност, в съответствие разпоредбите на националното законодателство.



За бизнес потребители в Европейския Съюз

Ако желаете да изхвърлите ненужни електроуреди, моля свържете се с вашия дилър или доставчик за повече информация.

[Информация за страни извън Европейския Съюз]

Тези символи са валидни само в рамките на Европейския Съюз. Ако желаете да се освободите от тези отпадъчни продукти, моля свържете се с местните органи на властта или вашия доставчик, за да получите информация за тяхното коректно изхвърляне.

Pursuant to at the directive 2004/108/EC, article 9(2)
Panasonic Testing Centre
Panasonic Service Europe, a division of
Panasonic Marketing Europe GmbH
Winsbergring 15, 22525 Hamburg, F.R. Germany

Panasonic Corporation

Website: <http://panasonic.net/>