

Panasonic®

Operating Instructions

Refrigerator-Freezer (Household use)

Model No. **NR-B53V1**
NR-B53VW1
NR-B54X1



English

Deutsch

Nederlands

Français

Italiano

Español

Svenska

Norsk

Dansk

Polski

Česky

English

2-29

Thank you for purchasing this Panasonic product. Please read these instructions carefully before using this product. Please keep this manual for future reference. Included installation Instructions.

Deutsch

30-57

Wir danken Ihnen für den Kauf dieses Panasonic-Produkts. Bitte lesen Sie diese Anweisungen vor der Benutzung dieses Produkts sorgfältig durch. Bitte bewahren Sie diese Anleitung für spätere Bezugnahme auf. Installationsanleitung enthalten.

Nederlands

58-85

Hartelijk dank voor uw aankoop van dit Panasonic product. Lees deze aanwijzingen aandachtig door voordat u dit product in gebruik neemt. Bewaar deze handleiding voor latere naslag. Inclusief installatiehandleiding.

Français

86-113

Nous vous remercions d'avoir acheté un produit Panasonic. Veuillez lire ce mode d'emploi attentivement avant d'utiliser ce produit. Prière de conserver ce mode d'emploi pour toute référence ultérieure. Instructions d'installation incluses.

Italiano

114-141

La ringraziamo per aver acquistato questo prodotto Panasonic. Leggere attentamente le istruzioni prima di usare il prodotto. Conservare il presente manuale per consultazioni future. Le istruzioni per l'installazione sono incluse.

Español

142-169

Muchísimas gracias por haber adquirido este producto de Panasonic. Lea atentamente estas instrucciones antes de usar este producto. Guarde este manual para poder consultarlo en el futuro. Se incluyen instrucciones para la instalación.

Svenska

170-197

Gratulerar till ditt inköp av denna Panasonic-produkt. Läs noggrant igenom denna bruksanvisning före användningen. Spara denna bruksanvisning för framtida bruk. Anvisningar om installationen är inkluderade.

Norsk

198-225

Takk for at du valgte å kjøpe dette produktet fra Panasonic. Les disse instruksjonene nøye før du bruker produktet. Ta vare på denne håndboken i tilfelle du får bruk for den senere. Instruksjoner for installasjon medfølger.

Dansk

226-253

Tak fordi du har valgt dette produkt fra Panasonic. Læs venligst nærværende instruktioner, inden du tager dette produkt i brug. Gem venligst denne brugsanvisning, inklusive installationsanvisningerne, til fremtidig reference.

Polski

254-281

Dziękujemy za zakup produktu firmy Panasonic. Prosimy o dokładne przeczytanie niniejszych instrukcji przed korzystaniem z niniejszego produktu. Prosimy o zachowanie niniejszego podręcznika do wykorzystania w przyszłości. Zawiera instrukcje instalacyjne.

Česky

282-309

Děkujeme vám za zakoupení tohoto produktu Panasonic. Před použitím si důkladně přečtěte tyto pokyny. Uschovejte tento návod pro budoucí využití. Návod k instalaci je přiložen.

CE

Inhoud

Inleiding	Respect voor het milieu	58
	Veiligheidsvoorschriften	59
Installatie	Installatie	62
	Keuze van de juiste opstelling.....	62
	Verwijderen van de deuren.....	63
	Aansluiten van de koelkast op de waterleiding	65
	Installeren van het waterfilter	67
	Installeren van de koelkast.....	68
	Vorbereidingen	69
Bediening	Onderdelen en hun functies	70
	Interieur en voedselopslag	70
	Voor energiebesparing	71
	Temperatuurlabel (accessoire).....	71
	Buitenkant en bedieningspanelen	72
	Instellen van de temperatuur	74
	Gebruik van de handige extra functies	75
	Gebruik van de ijsbediener/waterkraan	77
	Omtrent de waarschuwingfuncties	77
Appendix	Verwijderen en weer installeren	78
	Reinigen en onderhoud	79
	Reinigen	79
	Vervangen van het waterfilter.....	80
	Stoppen met automatisch ijs maken	81
	Controlepunten na reinigen en onderhoud.....	81
	Wanneer u de koelkast geruime tijd lang niet meer gebruikt	81
	Verplaatsen of vervoeren van de koelkast	82
	Problemen oplossen	83

Respect voor het milieu

Verwijderen van het verpakkingsmateriaal



Zorg alstublieft dat de voornaamste verpakkingsmaterialen (zoals karton, plastic zakken, plakband en polystyreenblokken) gerecycled worden en werp alle andere verpakkingsmaterialen op veilige, verantwoorde wijze weg.





Houd het verpakkingsmateriaal buiten bereik van baby's en kleine kinderen, want anders is er kans op verwondingen of verstikking.

Alvorens uw oude apparaat te verwijderen

Volgt u voor het wegdoen van uw oude apparaat de instructies van de fabrikant, of de plaatselijk geldende voorschriften voor dit type apparaat. Waar geen relevante instructies voorhanden zijn, volgt u de onderstaande drie aanwijzingen.

1. Trek de stekker uit het stopcontact.
2. Snijd het netsnoer van het apparaat af en doe het met stekker en al weg.
3. Zorg dat het oude apparaat geen gevaar voor kinderen kan opleveren, voordat het is opgehaald of voordat u het wegbrengt.
 - Verwijder alle afdichtingsmaterialen van de deur, maar laat alle schappen, planken en laden op hun plaats. Dat maakt het minder waarschijnlijk dat een kind in de koelkast kruipt en er in opgesloten raakt.

Veiligheidsvoorschriften

 Niet doen	 Geeft aan dat het apparaat geaard moet worden om een elektrische schok te voorkomen
 Doe dit vooral wel	 Niet uit elkaar halen



WAARSCHUWING

Duidt op gevaar voor dood of ernstig letsel.

Dit apparaat is niet bestemd voor gebruik door personen (kinderen inbegrepen) met verminderde lichamelijke, zintuiglijke of geestelijke vaardigheden of gebrek aan kennis of ervaring, tenzij onder direct toezicht of instructie in het gebruik van het apparaat door een persoon, die voor hun veiligheid verantwoordelijk is.

Op kinderen moet toezicht gehouden worden, om te zorgen dat ze niet met het apparaat spelen.



Gebruik geen verdeelstekkers en sluit niet al te veel apparaten aan op hetzelfde stopcontact.

- Dat kan oververhitting en gevaar voor brand opleveren.

Zorg dat het netsnoer niet bekneld of geknikt wordt of in de knoop raakt en plaats er geen zwaar voorwerp bovenop.

- Dat kan gevaar voor brand of een elektrische schok opleveren. Als het netsnoer of de stekker van het apparaat is beschadigd, moet dat onderdeel vervangen worden door een vertegenwoordiger of onderhoudsdienst van de fabriek of door een bevoegd reparateur, om gevaar te vermijden.

Trek nooit aan het netsnoer om de stekker uit het stopcontact te halen.

- Daardoor kan het snoer beschadigd worden. Pak altijd de stekker vast en trek deze recht uit het stopcontact.

Plaats nooit een met water gevulde kan of vaas bovenop de koelkast.

- Gemorst water zou de isolatie van de elektrische onderdelen kunnen beschadigen, met als gevolg kortsluiting en gevaar voor brand of een elektrische schok.

Sproei geen brandbaar gas in de buurt van de koelkast.

- Dit kan gevaar voor brand of een ontploffing veroorzaken.

Sproei geen water op of in de koelkast.

- Dit kan gevaar voor brand of een elektrische schok veroorzaken.

Raak de stekker van het netsnoer nooit met natte handen aan.

- Dat zou u een elektrische schok kunnen geven.

Installeer de koelkast niet op een plaats met veel vocht of ergens waar er veelvuldig water op gespat of gemorst wordt.

- Als de isolatie van de elektrisch onderdelen wordt aangetast, kan dat leiden tot kortsluiting, brand of een elektrische schok.

Berg nooit brandbare of vluchtige stoffen op in de koelkast.

- Brandbare of licht ontvlambare stoffen zoals benzeen, thinner, spiritus, ether of LPG (vloeibaar petroleumgas) zouden kunnen ontploffen.

Bewaar geen medicijnen of andere temperatuurgevoelige producten in de koelkast.

- Producten die voor hun werking erg temperatuurgevoelig zijn kunt u beter niet in de koelkast bewaren.

Laat nooit kinderen op de koelkast klimmen of aan de deur ervan gaan hangen.

- Dat zou kunnen leiden tot ernstige verwondingen en het kan de koelkast beschadigen.

Gebruik de koelkast niet in een omgeving waar brandbare of licht ontvlambare gassen of dampen vrijkomen.

- Dat kan gevaar voor brand of een ontploffing veroorzaken.

Berg geen benzine of andere brandbare vloeistoffen of dampen op in de koelkast en gebruik dergelijke stoffen niet in de buurt van het apparaat.

- Dat kan gevaar voor brand of een ontploffing veroorzaken.



Gebruik geen mechanische apparaten of andere middelen om het ontdooiproces te versnellen, anders dan de mogelijkheden die worden aanbevolen door de fabrikant.

- Dat kan schade aan het inwendige van de koelkast toebrengen of een ontploffing veroorzaken.

Gebruik geen elektrische apparaten in de voedselbewaarplaatsen binnenin het apparaat, anders dan de typen die worden aanbevolen door de fabrikant.

Raak de ijsmolenbladen in het ijsvak niet aan. Steek nooit uw vingers in de opening van de ijsbediener/waterkraan waar het ijs uit komt.

- U zou zichzelf kunnen verwonden als u hiermee onvoorzichtig bent.



Probeer niet om zelf de koelkast te demonteren, te repareren of aan te passen voor andere doeleinden.

- U zou zichzelf – of anderen – kunnen verwonden of een elektrische schok kunnen geven en u zou de koelkast kunnen beschadigen. Als er reparaties of aanpassingen nodig zijn aan uw koelkast, neemt u dan a.u.b. contact op met een bevoegde onderhoudsdienst.



Let op dat de koelkast altijd wordt aangesloten op een geaard stopcontact. IN GEEN GEVAL aansluiten op een niet-geaard stopcontact.



Let op dat het netsnoer en de stekker onbeschadigd zijn.

- Een beschadigde stekker of een geknakt netsnoer kan kortsluiting, brand of een elektrische schok veroorzaken.
- Als het netsnoer beschadigd is, moet u dit laten vervangen door de fabrikant, de onderhoudsdienst of ander daartoe bevoegd personeel, om een gevaarlijke situatie te voorkomen.
- **IN GEEN GEVAL PROBEREN OM HET ZELF TE VERVANGEN.**

Verwijder stof of vuil van de stekkerpennen voordat u de stekker in het stopcontact steekt.

- Stof of vuil op de stekker kan problemen met de elektrische isolatie geven, vooral onder vochtige omstandigheden. Dat kan leiden tot kortsluiting, brand of een elektrische schok. Trek voor het reinigen de stekker uit het stopcontact en veeg hem schoon met een droge doek. Gebruik nooit een natte of vochtige doek.

Steek de stekker stevig in het stopcontact en let op dat er niets los zit.

- Een loszittende stekker kan brand of een elektrische schok veroorzaken.

Installeer de koelkast op een plaats met voldoende ventilatie.

- Hoe meer koelmiddel een apparaat bevat, des te groter de ruimte waarin u het apparaat moet installeren. Als er eventueel koelmiddel zou gaan lekken terwijl het apparaat in een kleine ruimte staat, kunnen er zich ontvlambare gassen ophopen. Dat zou kunnen leiden tot brand of een ontploffing. Als duimregel geldt dat er voor elke 8 gram aan koelmiddel tenminste 1 kubieke meter vrije ruimte in het vertrek moet zijn. Het informatieplaatje binnenin het apparaat vermeldt hoeveel koelmiddel uw koelkast bevat.
- Zorg dat alle ventilatiesleuven in de behuizing van het apparaat zelf en een eventuele ombouw vrij blijven en nergens door belemmerd worden.

Het koelmiddel (R600a) dat in deze koelkast is toegepast en de gassen in het isolatiemateriaal (cyclopentaan) zijn beide licht ontvlambaar. Ze vereisen tevens speciale procedures bij de uiteindelijke afvalverwerking.

- Voordat u dit apparaat wegdoet, dient u te controleren of geen van de buizen aan de achterzijde beschadigd is. Als er koelmiddel of gas uit zou lekken, kan dat brand of een ontploffing veroorzaken.
- Zorg dat het koelcircuit niet beschadigd wordt.

Trek de stekker uit het stopcontact voordat u de koelkast schoonmaakt of onderhoud gaat verrichten.

- Als u dit nalaat, zoudt u een elektrische schok kunnen krijgen.

Als u een schroeilucht ruikt of merkt dat er rook uit de koelkast komt, trekt u dan onmiddellijk de stekker uit het stopcontact en neemt u dan contact op met een bevoegde onderhoudsdienst.

Alleen aansluiten op een gewone drinkwaterleiding.

Gebruik alleen de nieuwe slangen die bij het apparaat zijn geleverd, dus nooit oudere, al eerder gebruikte slangen.



De ijsmaker in de koelkast mag alleen worden geïnstalleerd door de fabrikant of diens onderhoudsdienst, met uitzondering van het ijsvak.

- IJsmakertype : EAU37119711, EAU37119712

LED-STRALING

NIET RECHT ERIN KIJKEN MET EEN OPTISCH INSTRUMENT

KLASSE-1M LED-PRODUCT



OPGEPAST

Duidt op risico van lichamelijk letsel of materiële schade.



Plaats geen flessen of glazen potten in de vrieskast.

- Wanneer de inhoud bevriest, kan het glas stuk springen, met kans op snijwonden.

Raak de binnenwanden van de vrieskast of daarin geplaatste etenswaren e.d. niet met natte handen aan.

- Uw huid zou aan de binnenwand of het ingevroren voedsel kunnen vastvriezen.

Open of sluit de deuren niet door de handgrepen met beide handen vast te pakken.

- U zou bekneld kunnen raken en zich kunnen verwonden.

Raak de ijsmaker niet aan met uw hand of een gereedschap.

- De ijsmaker is draaibaar. Dit kan leiden tot persoonlijk letsel of problemen.

Steek nooit uw hand of dingen in de ijsschieter.

- Dit kan leiden tot persoonlijk letsel of problemen.



Als er een stroomonderbreking is kunt u de koelkast beter niet te vaak openen, en ook geen ongekoeld voedsel er in plaatsen.

- De temperatuur in de koelkast zou kunnen stijgen, zodat het voedsel er in kan bederven.

Trek de stekker uit het stopcontact als u van plan bent de koelkast geruime tijd niet te gebruiken.

Pas ook op voor de opening tussen de deuren van de koelkast en de vrieskast, vooral als die allebei tegelijk open staan.

- U zou bekneld kunnen raken en zich kunnen verwonden.

Wees voorzichtig bij het openen van de koelkast, dat u zich de vingers niet knelt bij de aangegeven “knelpunten”.

- Bij onoplettendheid zou u zich kunnen verwonden.

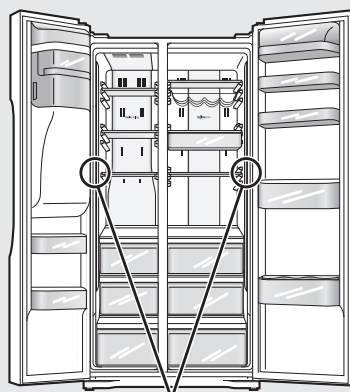

Potentiële knelpunten

Laat kinderen nooit de ijsmaker en het ijsvak aanraken.

- Anders kunnen ze gewond raken.

Stop het gebruik van deze ijsmaker en neem contact op met een bevoegde onderhoudsdienst als verkleurd ijs wordt gemaakt tijdens het gebruik.

Installatie

Keuze van de juiste opstelling

Installeer de koelkast op een plaats die voldoet aan de volgende vereisten:

- In de buurt van een gewone waterleiding
- Geen direct zonlicht op de koelkast
- Voldoende afstand tussen de koelkast en kook- of verwarmingstoestellen of andere warmtebronnen
- Een droge, goed geventileerde plaats
- Een stevige, egale ondergrond

Plaats een solide bodemplaat onder de koelkast als u die wilt opstellen op een tapijt of linoleumvloer. Een dergelijke plaat beschermt uw vloer tegen verkleuring en vervorming.

Laat voldoende speling zodat de afgevoerde warmte kan wegvloeien

Zolang de koelkast in werking is, geeft het apparaat warmte af. Zorg voor voldoende ruimte rondom de koelkast zodat de warmte kan worden afgevoerd door de normale ventilatie, om de koelwerking niet te belemmeren.

Afmetingen (mm): B 905 × D 710 × H 1850

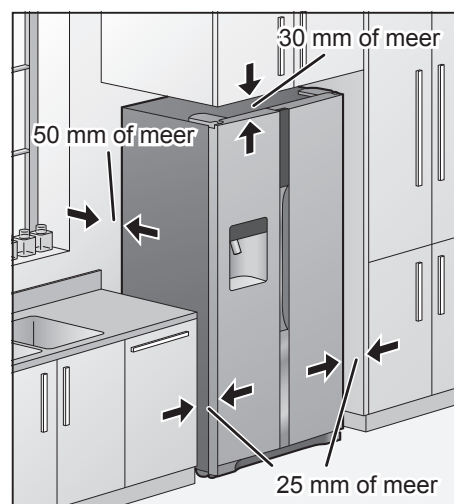

Installeren van de afstandsstukken

Breng de afstandsstukken op het achterpaneel van de koelkast aan, om te zorgen dat er voldoende ruimte achter de koelkast open blijft voor afvoer van de vrijkomende warmte.

Verwijder het afdekvel van het dubbelzijdig plakband en druk dit afstandsstuk dan vast op het achterpaneel van de koelkast.

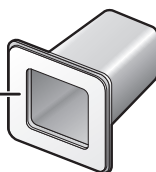

Afstandsstuk (bijgeleverd)

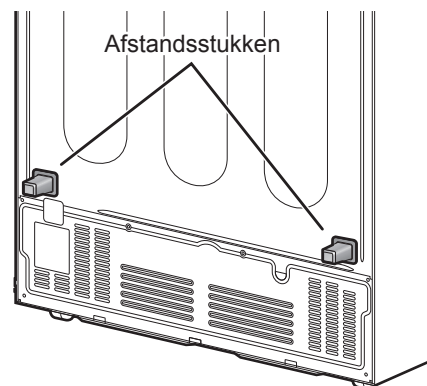

Met de deuren volledig geopend

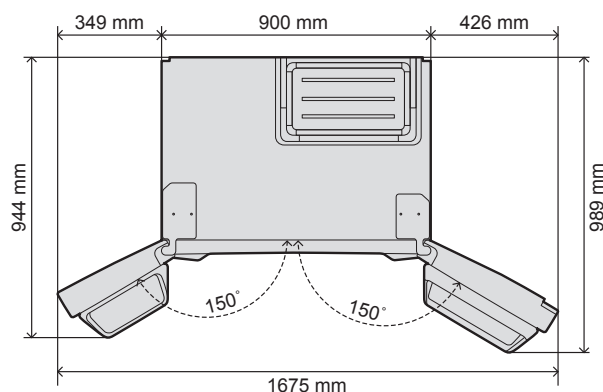

Met de binnenste laden verwijderd

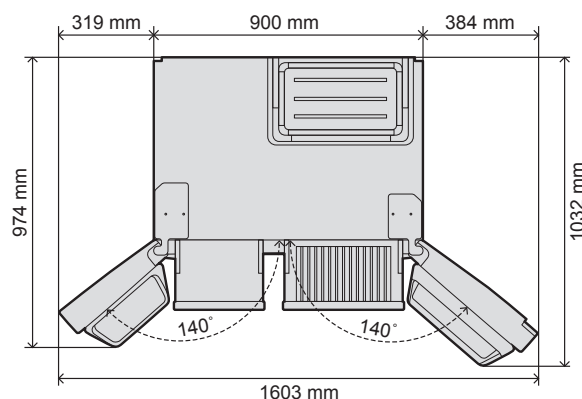

Verwijderen van de deuren

Als de koelkast niet goed door de deuropening van uw keuken e.d. past, kunt u de deuren van de koelkast verwijderen.



OPGEPAST

Alvorens u de deuren verwijdert, dient u er absoluut zeker van te zijn dat de koelkast uit staat en de stekker uit het stopcontact is getrokken.

Doe dit niet zelf, maar neem contact op met uw leverancier of een bevoegde onderhoudsdienst, of kijk op onze website (<http://panasonic.net>).

Panasonic en diens officiële vertegenwoordiger aanvaarden geen verantwoordelijkheid als u de deuren zelf verwijdert.

Afmetingen (mm): B 900 × D 610 × H 1845 (Zonder deuren)

Verwijderen van het vooronderpaneel

Wanneer u de twee deuren opent en het vooronderpaneel van bovenaf bekijkt, ziet u twee schroeven, één aan het linker en één aan het rechter uiteinde.

Draai deze schroeven linksom los en verwijder ze.

Er is een bevestigingsdeel aan de onderkant, ietwat rechts van het midden van het vooronderpaneel. Pak dat deel vast en trek het paneel naar u toe om het te verwijderen.

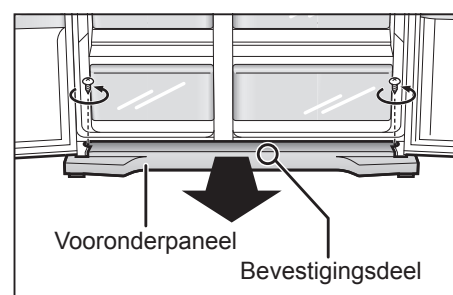

Losmaken van de watertoevoerslangen

Verwijder de borgklem (zwart) van het aansluitstuk van de watertoevoeraansluitstuk, druk het koppelstuk in en trek de watertoevoerslang los.

- Er zijn twee watertoevoerslangen, één voor de ijsbediener en de andere voor de waterkraan.

Maakt u ze beide los.

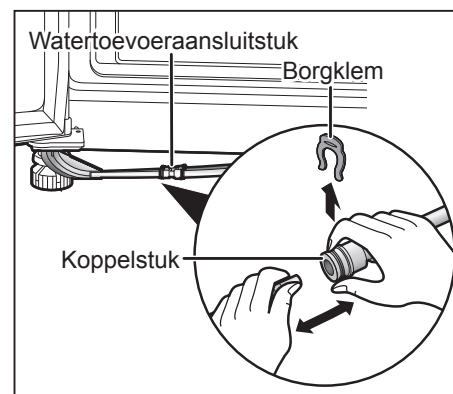

Weer vastmaken van de watertoevoerslangen

Plaats eerst de borgklem (zwart) op het aansluitstuk van de watertoevoeraansluitstuk en steek dan de watertoevoerslang er in.

Druk de watertoevoerslang zover door in het watertoevoeraansluitstuk, dat het opgedrukte streepje op de slang niet meer zichtbaar is.

- De twee watertoevoerslangen moeten worden aangesloten op dezelfde kleur.

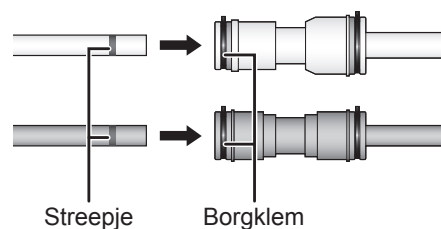

Verwijderen van de deur van de vrieskast

Voor het verwijderen van de deur

- Zorg dat de deur geheel gesloten is.
- Zorg dat u de scharnieren niet verbuigt en de watertoevoerslang niet beschadigt.
- Wees voorzichtig met de verwijderde deur, om die niet te beschadigen en nergens tegenaan te stoten.

1 Verwijder het bovenste scharnierdeksel.

Draai de schroef van het scharnierdeksel linksom los en verwijder het.

2 Maak de aansluitkabel los.

Houd de knop ingedrukt en trek de kabel er uit in de richting van de pijl in de afbeelding.

3 Verwijder het bovenste scharnier.

Draai de scharnierschroeven en de aardingsschroef linksom los en verwijder deze.

- Bij het verwijderen van het bovenste scharnier dient u de deur zorgvuldig te ondersteunen, opdat deze niet naar voren kantelt.

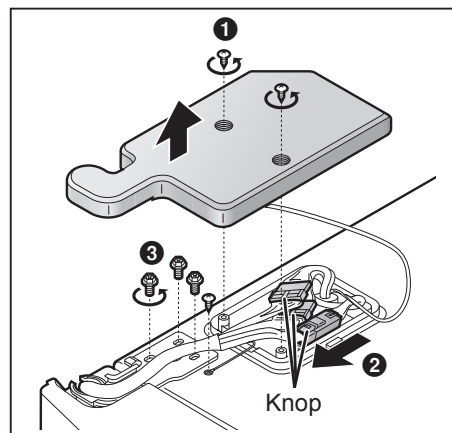

4 Verwijder het slangdoorvoerbuisje en verwijder dan de deur.

Verwijder het slangdoorvoerbuisje van de onderste scharnier in de richting van de pijl.

Til vervolgens de deur recht omhoog van de onderste scharnier af en verwijder de deur.

- Trek de watertoevoerslang er uit, zodat die volledig is losgemaakt.

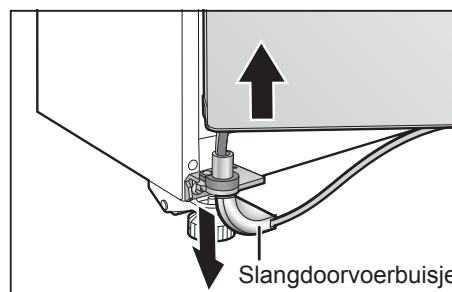

Verwijderen van de deur van de koelkast

Voor het verwijderen van de deur

- Zorg dat de deur geheel gesloten is.
- Wees voorzichtig met de verwijderde deur, om die niet te beschadigen en nergens tegenaan te stoten.

1 Verwijder het bovenste scharnierdeksel.

Draai de schroef van het scharnierdeksel linksom los en verwijder het.

2 Maak de aansluitkabel los.

Houd de knop ingedrukt en trek de kabel er uit in de richting van de pijl in de afbeelding.

3 Verwijder het bovenste scharnier.

Draai de scharnierschroeven linksom los en verwijder deze.

- Bij het verwijderen van het bovenste scharnier dient u de deur zorgvuldig te ondersteunen, opdat deze niet naar voren kantelt.

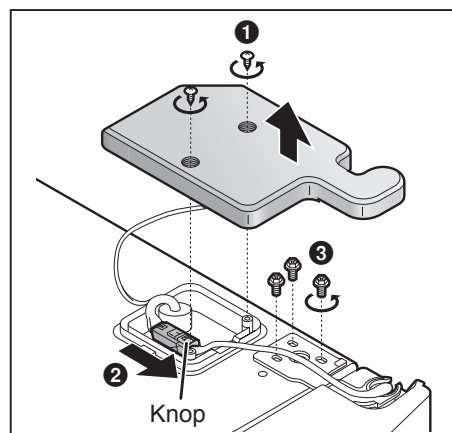

4 Verwijder de deur.

Til de deur recht omhoog van het onderste scharnier af en verwijder de deur.

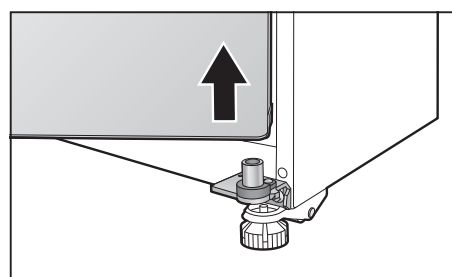

Aanbrengen van de deuren en het vooronderpaneel

- ❶ Volg de stappen voor het verwijderen van de deuren en het vooronderpaneel in omgekeerde volgorde.
- ❷ Draai de bevestigingsschroeven vast nadat u hebt gecontroleerd dat de deur precies parallel loopt met de koelkast en dat er geen koude lucht rond de pakking ontsnapt.
- ❸ Draai de bevestigingsschroeven voor de scharnieren vast met een kruiskopschroevendraaier en een inbusleutel.
- ❹ Bij het installeren van het vooronderpaneel en het bovenste scharnierdeksel dient u goed op te letten dat er geen slangen of snoeren bekneld raken.

Bij het aanbrengen van het vooronderpaneel dient u de slangen door de geleiders binnenin het vooronderpaneel te leiden.

Aansluiten van de koelkast op de waterleiding

Nederlands

Voor het aansluiten van de koelkast

Voor het gebruik van de ijsbediener/waterkraan is een waterdruk binnen het bereik van 150 kPa tot 700 kPa (22 psi tot 102 psi) vereist. Als u de koelkast moet installeren op een plaats waar de waterdruk minder bedraagt dan 150 kPa (22 psi), installeert u dan tevens een drukverhogende waterpomp om de bestaande waterdruk te verhogen.

Alleen aansluiten op een gewone drinkwaterleiding.

Vereiste onderdelen voor het aansluiten

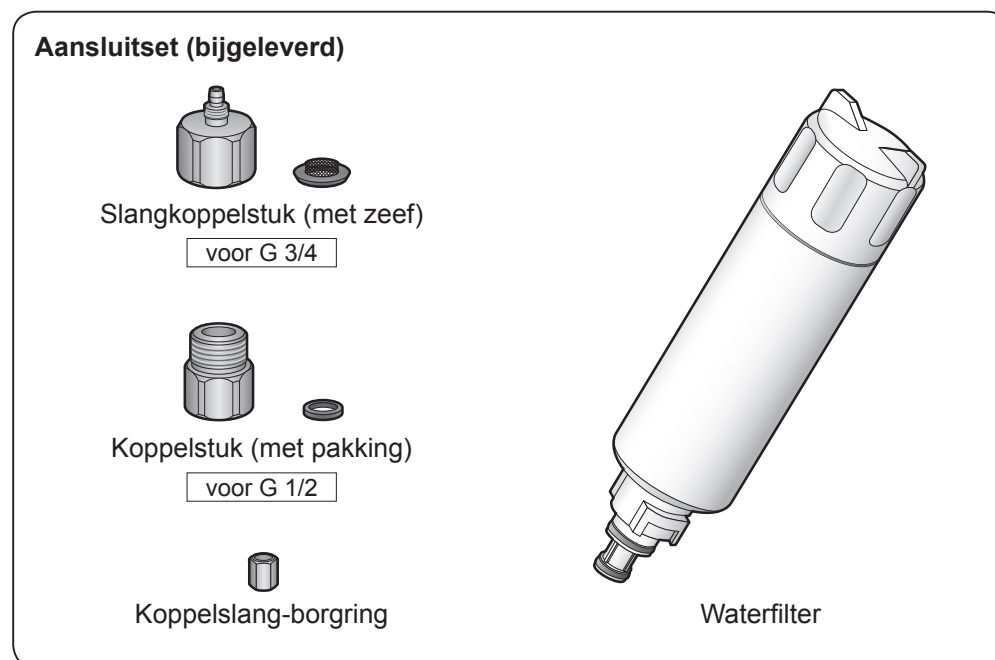

Aansluiten van de koelkast

Voordat u doorgaat, dient u er absoluut zeker van te zijn dat de stekker uit het stopcontact is getrokken. Controleer bovendien of de waterleiding is afgesloten.

Als u de koelkast wilt aansluiten op de waterleiding, dient u contact op te nemen met uw leverancier of een bevoegde onderhoudsdienst, of nader advies te zoeken op onze website (<http://panasonic.net>). Wij wijzen elke aansprakelijkheid van de hand als u de koelkast toch zelf aansluit.

1 Bevestig het slangkoppelstuk aan de opening van de waterleidingbuis.

Draai het slangkoppelstuk rechtsom vast om het te bevestigen.

- Draai het slangkoppelstuk eerst met de hand zo ver als het lukt en draai het daarna nog ongeveer een halve slag verder vast met het juiste gereedschap.
- Controleer of de zeef goed op zijn plaats zit in het slangkoppelstuk.

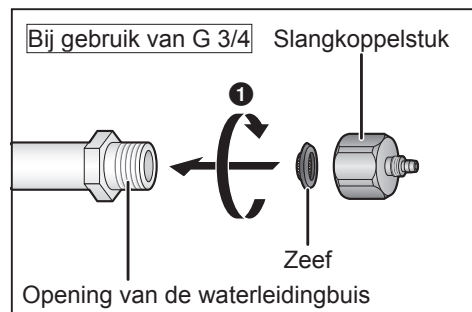

2 Steek de koppelslang-borgring in de waterleveringsslang.

3 Schuif de waterleveringsslang vast aan het slangkoppelstuk.

- De waterleveringsslang moet stevig worden vastgeschoven tot de volle lengte van het slangkoppelstuk.

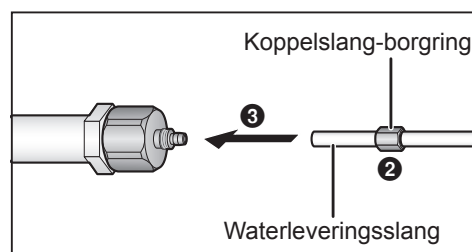

4 Draai de koppelslang-borgring vast op het slangkoppelstuk.

Draai de koppelslang-borgring rechtsom vast.

- Draai de koppelslang-borgring zover door totdat er geen speling meer is tussen het slangkoppelstuk en de koppelslang-borgring.

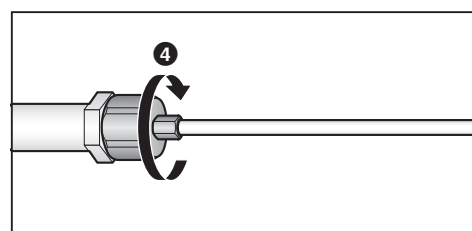

Wanneer u de aansluiting hebt gemaakt, draait u de hoofdkraan van de waterleiding open en controleert u of er nergens tekenen zijn van waterlekage.

Opmerkingen:

- Als er in de bovenstaande stappen iets niet helemaal goed zit, kan er water gaan lekken.
- De overtollige lengte van de waterleveringsslang kunt u opwickelen aan de achterkant van de koelkast.

Aanbrengen van het slangkoppelstuk op de opening van een G 1/2-type waterleidingbuis

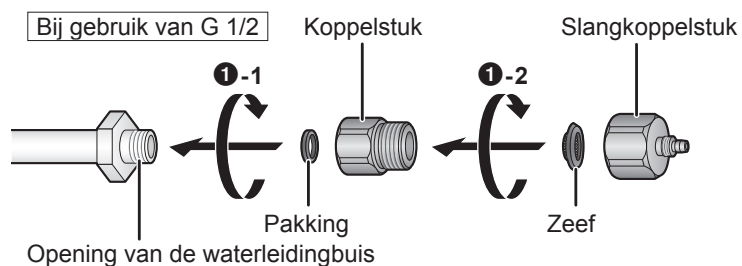

Installeren van het waterfilter

Het waterfilter is bij aanschaf van de koelkast er nog niet in gemonteerd. Installeer als volgt het waterfilter dat bij de koelkast wordt geleverd.

- ❶ **Verwijder de lade van de Vitaminebehoudzone.**
(De lade van de 2° Graden zone in het geval van model NR-B54X1.)
- ❷ **Verwijder het filterpaneel.**
Steek uw vingers in de uitsparing aan de voorkant van het filterpaneel en verwijder het filterpaneel.
- ❸ **Installeer het waterfilter en draai het 90 graden naar rechts.**
- ❹ **Duw het waterfilter omlaag en breng het filterpaneel weer op zijn plaats.**

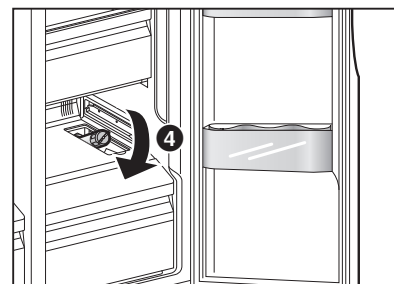
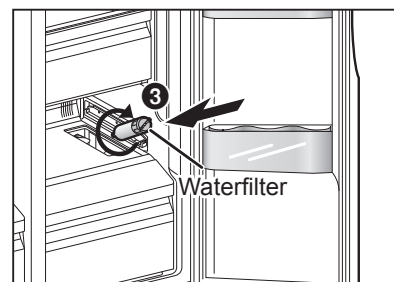
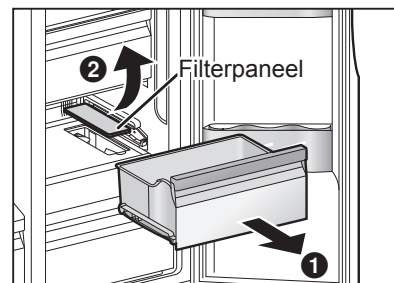

Nederlands

Opmerking:

- Laat de waterkraan van de koelkast een tijdje lang stromen tot het water helemaal helder is (na ongeveer 15 glazen of 3 liter). Zo reinigt u het watertoevoersysteem en verwijdert u luchtballen uit de watertoevoerslang.

Installeren van de koelkast

De koelkast wordt geleverd op vier zwenkwielen zodat u het apparaat gemakkelijk kunt plaatsen. Lees zorgvuldig de aanwijzingen onder "Keuze van de juiste opstelling" en installeer de koelkast op de best beschikbare plaats. Wanneer de installatieplaats vastgesteld is, kunt u de koelkast definitief opstellen en de hoogte bijregelen zodat de koelkast waterpas staat.

Verwijderen van het vooronderpaneel

Wanneer u de twee deuren opent en het vooronderpaneel van bovenaf bekijkt, ziet u twee schroeven, één aan het linker en één aan het rechter uiteinde.

Draai deze schroeven linksom los en verwijder ze.

Er is een bevestigingsdeel aan de onderkant, ietwat rechts van het midden van het vooronderpaneel. Pak dat deel vast en trek het paneel naar u toe om het te verwijderen.

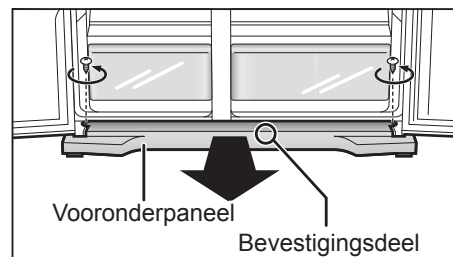

Vastzetten van de koelkast

Steek een platte schroevendraaier in een sleuf van de instelvoetjes links en rechts, draai ze in de richting van de pijlen in de afbeelding om de voetjes te laten zakken tot op de vloer en zet ze in die stand stevig vast.

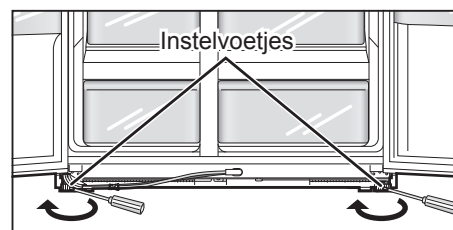

Waterpas zetten van de koelkast

Draai de twee instelvoetjes zo dat de koelkast precies loodrecht staat.

Als de linker en rechter deuren niet precies aansluiten, verdraait u één van de instelvoetjes totdat de deuren wel recht tegenover elkaar staan.

Als de linker deur lager hangt dan de rechter

Steek een platte schroevendraaier in een sleuf van het linker instelvoetje en draai het in de richting van de pijl om de deuren op gelijke hoogte te brengen.

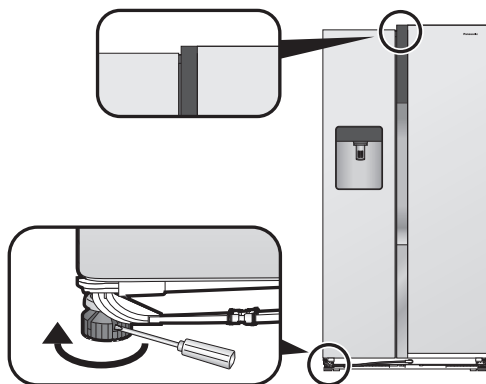

Als de rechter deur lager hangt dan de linker

Steek een platte schroevendraaier in een sleuf van het rechter instelvoetje en draai het in de richting van de pijl om de deuren op gelijke hoogte te brengen.

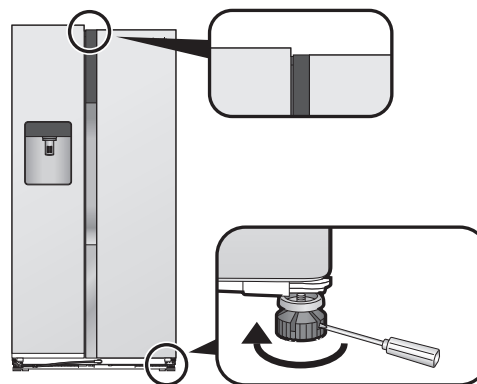

Aanbrengen van het vooronderpaneel

Volg de stappen voor het verwijderen van het vooronderpaneel in omgekeerde volgorde.

- Let op dat de watertoevoerslang niet bekneld raakt of beschadigd wordt.

Vorbereidingen

Onderhoud

Verwijder alle verpakkingsmaterialen en stukken plakband.

Veeg het interieur van de koelkast schoon met een zachte doek die is bevochtigd in lauwwarm water en daarna goed uitgewrongen.

Was het ijsvak en droog het volledig voordat u het installeert. (Gebruik geen bordenwasser, haardroger of andere toestellen bij het drogen.)

De netsnoerstekker aansluiten op het stopcontact

Wanneer u de stekker van het netsnoer in het stopcontact steekt, gaat de temperatuuranduiding knipperen, zoals getoond in de afbeelding rechts, en dan begint de koelwerking van de koelkast.

De temperaturen die dan worden aangegeven zijn nog niet de feitelijke temperaturen.

Wanneer de koelkast de temperatuur van 8 graden heeft bereikt, het vriesvak de temperatuur van -12 graden, en de zone voor vitaminebehoud (model NR-B53V1/B53VW1) de temperatuur van 5 graden bereikt, blijft de temperatuurweergave constant branden en geeft deze de feitelijke temperatuur weer. Het bereiken van de ingestelde temperatuur kan ongeveer een halve dag duren (bij een kamertemperatuur van 32 graden, geen voedsel in de koelkast, en met de deuren gesloten). Plaats pas etenswaren in de koelkast nadat u hebt vastgesteld dat het inwendige van de koelkast daadwerkelijk is gekoeld.

Opmerkingen:

- Het koelen kan langer duren in de zomermaanden of wanneer de temperatuur in het vertrek om een andere reden erg hoog is.
- Wanneer de temperatuuranduiding knippert, klinkt er een waarschuwingston om aan te geven dat de temperatuur te hoog is. Deze waarschuwingston kunt u uitschakelen met een druk op .
- Als u de stekker van de koelkast uit het stopcontact moet trekken, wacht u dan minstens 10 minuten voordat u de stekker weer in het stopcontact steekt. Als u dit onmiddellijk doet, kan de compressor van de koelkast beschadigd worden.

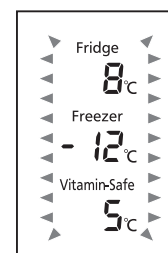

(model NR-B53V1/B53VW1)

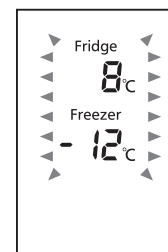

(model NR-B54X1)

Nederlands

De ijsbediener/waterkraan en de automatische ijsmaker

Er moet eerst ijs worden gemaakt door de automatische ijsmaker, voordat de ijsbediener/waterkraan u van ijs kan voorzien. De automatische ijsmaker kan zes ijsblokjes tegelijk maken en in totaal ongeveer 60 ijsblokjes per dag (afhankelijk van de omstandigheden).

Wanneer u de ijsmaker voor het eerst gebruikt, zal het ongeveer 8 uur duren voordat het ijs gemaakt is. Het automatisch ijsmaken stopt zodra het ijsvak vol is.

Opmerking:

- Bij het eerste gebruik van de ijsbediener/waterkraan en de automatische ijsmaker kan het water of het ijs een kleurtje hebben en soms ook een geur; dit is normaal en het duidt niet op storing in de werking. Naarmate er meer water door het waterfilter, de leidingen en de andere onderdelen van de koelkast stroomt, zullen deze verschijnselen afnemen en verdwijnen, dus u kunt in het begin even de eerste hoeveelheden water of ijs uit de ijsbediener/waterkraan blijven aftappen, totdat de kleur/geur al snel verdwijnt. In sommige huizen kan het nodig zijn dit een aantal malen te herhalen.

Het ijsvak verwijderen

- Til het ijsvak iets omhoog en trek de onderkant naar u toe. (fig 1)

Het ijsvak installeren

- Eerst de bovenkant recht tegenover de automatische ijsmaker plaatsen en dan drukt u het onderste deel omlaag en stevig op zijn plaats, zo ver als mogelijk.



OPGEPAST

- Zorg ervoor dat u het ijsvak met beide handen vasthoudt.
- Zorg ervoor dat u zeker bent het ijsvak stevig te bevestigen bij het installeren.

(Indien het ijsvak valt kan dit schade of problemen veroorzaken.)

Als het ijsvak niet juist kan worden geïnstalleerd

- Steek het ijsvak volledig in de oorspronkelijke positie na de knop 90 graden te draaien, die zich in de achterkant van het ijsvak bevindt, zoals aangegeven in fig 2.

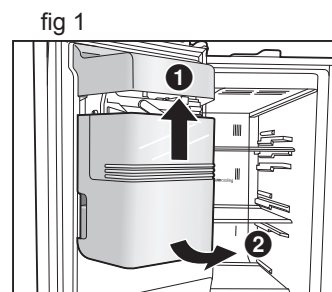
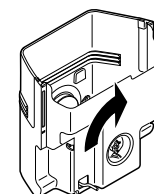

fig 2



Onderdelen en hun functies

Interieur en voedselopslag

De bijgaande afbeeldingen tonen het model NR-B53V1/B53VW1.

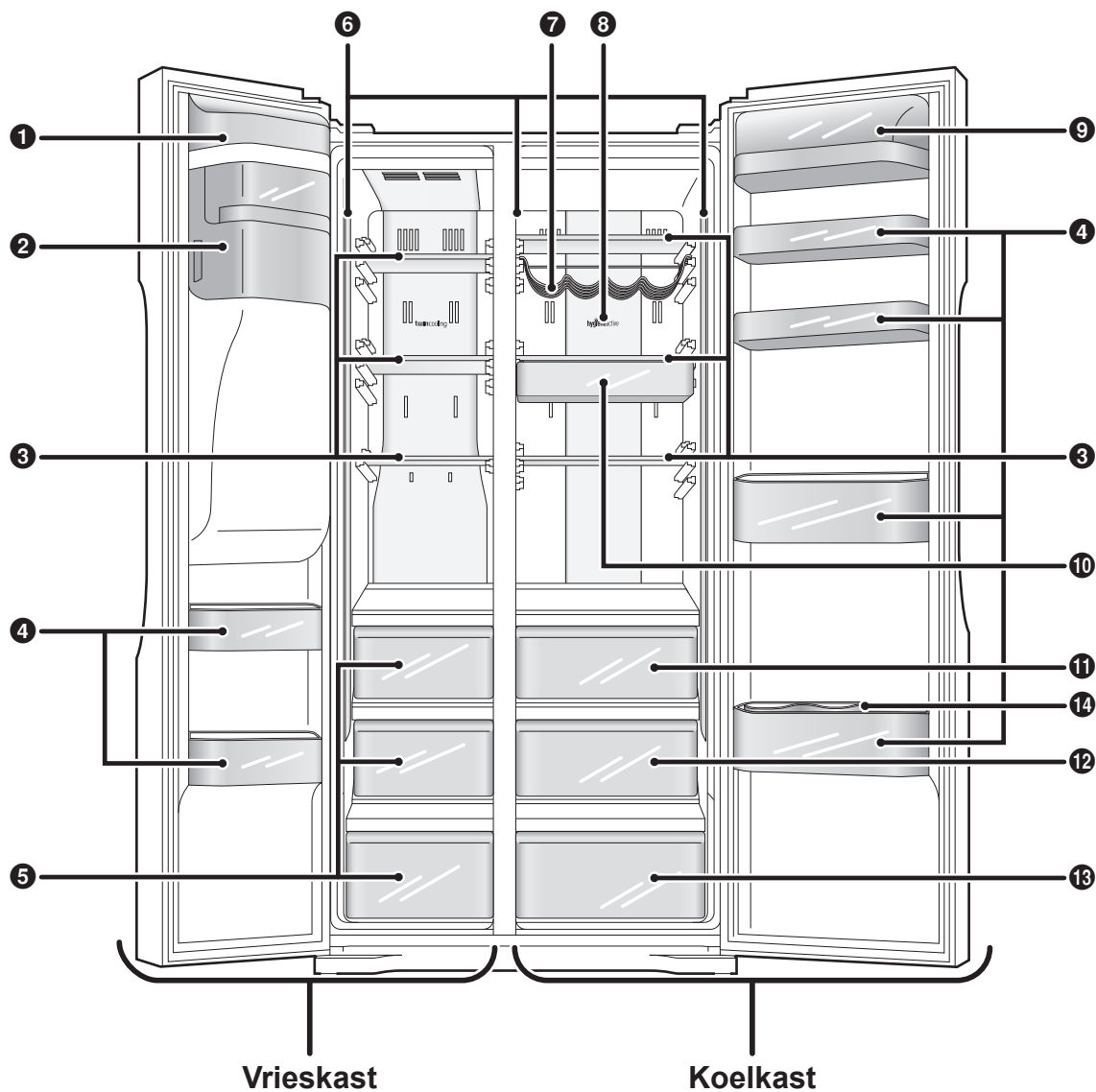

1 Automatische ijsmaker

2 IJsvak

3 Glazen schappen

De plaats van deze schappen (uitgezonderd de derde van boven in de vriestkast) is verstelbaar.

4 Deurvakken

De plaats van een deurvak (alleen het tweede van onderen in de koelkast) is verstelbaar.
Eierlade, flessenstopper meegeleverd (een van elk).

5 Laden

6 LED-torenverlichting

7 Wijnrek

8 LED-lampje voor actief hygiënesysteem

Antibacterieel/geurwerend filter en LED-lampje.

9 Afsluitbaar deurvak

10 Hangende lade (model NR-B53V1/B53VW1)

11 0° Graden zone





12 Vitaminebehoudzone (model NR-B53V1/B53VW1)
Instelbare temperatuur van 0 °C tot 5 °C met blauwe en groene LED-lampjes.

2° Graden zone (model NR-B54X1)

13 5° Verse zone

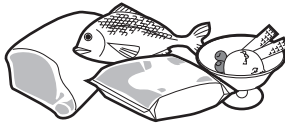
Met blauwe en groene LED-lampjes.

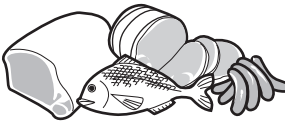
14 Flessenstopper

Vriestkast -17 °C tot -25 °C	Diepvriesproducten, vlees, vis, consumptie-ijs, enz.		
	Boter, zuivelproducten, eieren, dranken, sauzen, kant-en-klare gerechten, enz.		
Koelkast 1 °C tot 7 °C	0° Graden zone	Vlees, vis, ham, worst, enz.	
	Vitaminebehoudzone (model NR-B53V1/B53VW1)	Groente, fruit enz. voor bewaren bij lage temperaturen	
	2° Graden zone (model NR-B54X1)		
	5° Verse zone	Groente, fruit enz.	

Nederlands

Opmerkingen:

- De temperaturen in de 0° Graden zone, de 2° Graden zone en de 5° Verse zone zijn afhankelijk van de temperatuur die voor de koelkast is ingesteld.
- Door het verwijderen van de eerste en tweede lade kunt u een veel grotere ruimte in de vriestkast vrijmaken.

Voor energiebesparing

1. Plaats de koelkast in een droge, koele, en goed geventileerde ruimte. Hoe kouder de omgevingstemperatuur, des te efficiënter de koelkast functioneert. (Ga naar pagina 62 voor afmetingen en vrije ruimte)
2. De combinatie van laden en legplaten waardoor de grootste ruimte ontstaat en de koelkast de minste energie verbruikt.
 - Verwijder de eerste en tweede lade van boven en van het ijsvak in de vriestkast.
 - Alle laden bevinden zich op dezelfde plaats wanneer u het toestel kocht.
3. Verwijder de vriestkast, schakel daarna de automatische ijsmakerfunctie en de ijsbediener uit. (Ga naar pagina 81)
4. Voor het behoud van de luchtcirculatie mag de koelkast niet te vol worden gevuld.
5. Open de deuren alleen wanneer dat noodzakelijk is en zo kort mogelijk.
6. Maak met de stofzuiger zo nu en dan de ventilatieopeningen aan de onderkant van de koelkast schoon, enz. (Zorg dat u hierbij de waterleiding of de koelleiding aan de binnenkant van de klep niet beschadigt)
7. Het stroomverbruik neemt toe wanneer u de "Diepvriesstand" aanzet.

Temperatuurlabel (accessoire)

- Dit label geldt alleen voor de koelkast die in Frankrijk aangekocht is.

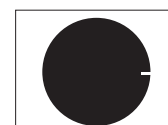

Temperatuurlabel

Buitenkant en bedieningspanelen

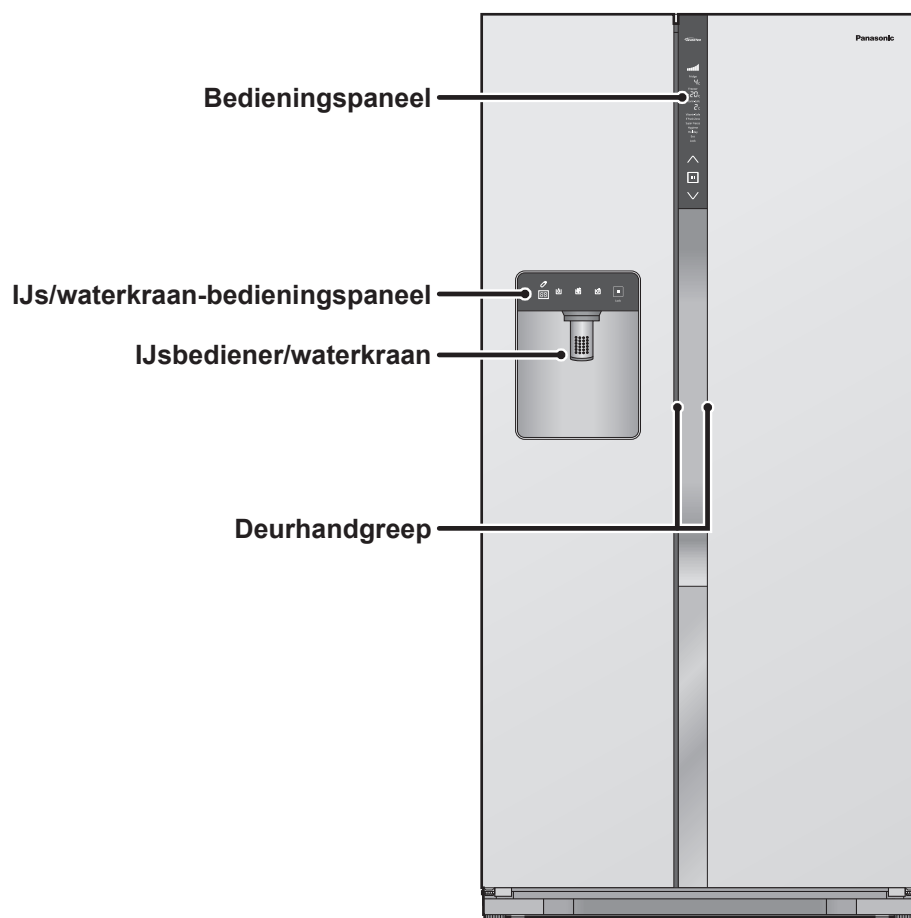

IJs/waterkraan-bedieningspaneel

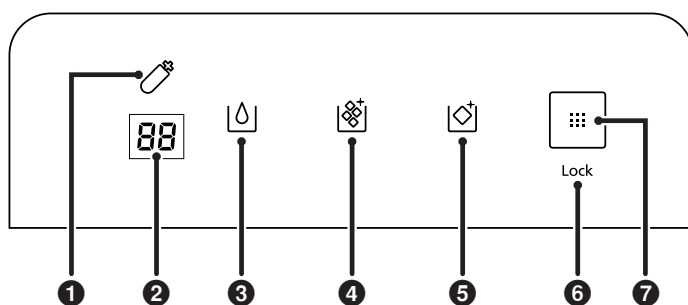

Aanduidingsvenster

- 1 Aanduiding voor vervanging waterfilter**
Hier ziet u wanneer het tijd is het waterfilter te vervangen.
- 2 Onderhoudsaanduiding**
Deze aanduiding licht niet op tijdens de normale werking.
- 3 Aanduiding voor gefilterd water**
- 4 Aanduiding voor gemalen ijs**
- 5 Aanduiding voor ijsblokjes**
- 6 Aanduiding voor kinderslot**

Bedieningsknop

- 7 IJs/water-bedieningstoets**

Bedieningspaneel

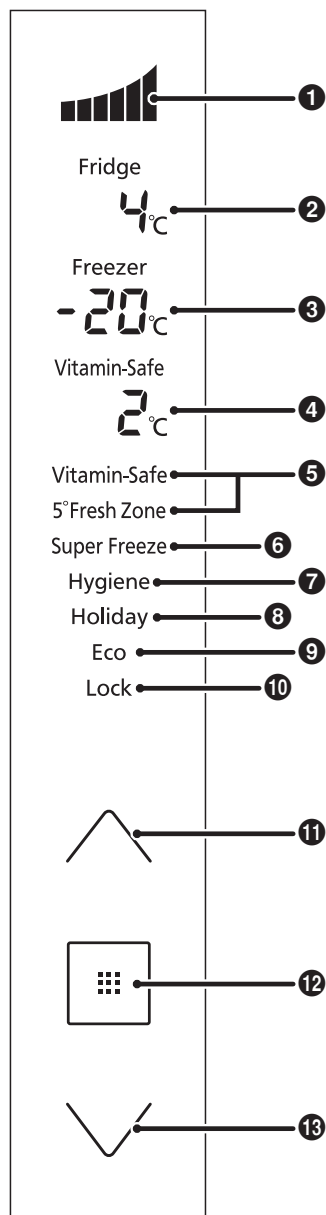
Aanduidingsvenster**1 Aanduiding van het koelvermogen**

Dit toont het koelvermogen en energieverbruik van de koelkast.

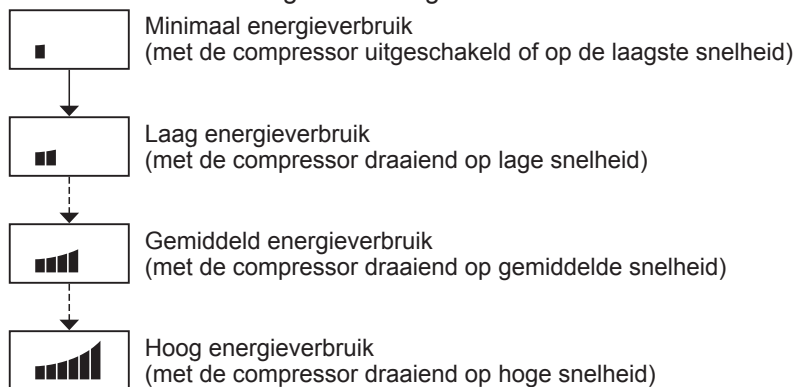
**2 Koelkasttemperatuur****3 Vrieskasttemperatuur****4 Temperatuur Vitaminebehoudzone** (model NR-B53V1/B53VW1)**5 Vitaminebehoudstand**

(model NR-B54X1 heeft alleen "5°Fresh Zone" aanduiding)

6 Diepvriesstand**7 Actieve hygiënestand****8 Vakantiestand****9 Eco-spaarstand****10 Kinderslot**Bedieningsknoppen**11 Hogertoets****12 Insteltoets****13 Lagertoets****Opmerkingen:**

- Gewoonlijk zijn de paneelaanduidingen gedoofd. De aanduidingen verschijnen wanneer u een toets indrukt of wanneer u de deuren opent.
- De aangegeven temperatuur kan verschillen van de feitelijke temperatuur.
- De toetsen van de NR-B53V1/B53VW1 werken bij een lichte aanraking, maar de toetsen van de NR-B54X1 zult u steviger moet indrukken.
- Deze koelkast is voorzien van een microprocessor voor het regelen van de temperatuur. De temperatuur binnenin de koelkast varieert afhankelijk van factoren zoals de kamertemperatuur, de snelheid waarmee de compressor werkt, hoe vaak de deuren geopend en gesloten worden, hoeveel voedsel er in de koelkast aanwezig is en hoe het is opgeborgen.

Instellen van de temperatuur

De temperaturen in de koelkast, de vrieskast en de Vitaminebehoudzone zijn instelbaar. (Het model NR-B53V1/B53VW1 heeft een Vitaminebehoudzone.)

Bij aflevering van de koelkast zijn de temperaturen als volgt ingesteld.

Koelkast: 4 °C

Vrieskast: -20 °C

Vitaminebehoudzone: 2 °C

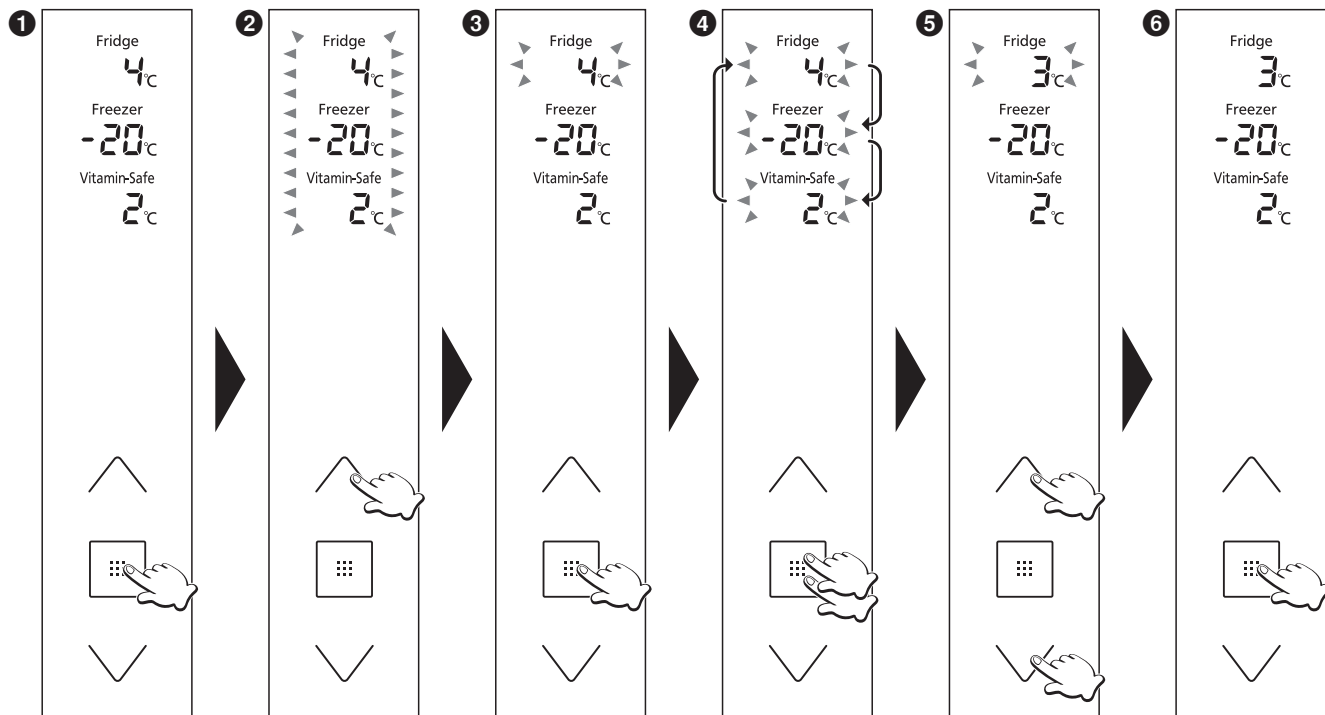

- 1 Het bedieningspaneel licht op en de temperatuur in de koelkast wordt aangegeven.
- 2 De temperatuur aanduiding gaat knipperen, om aan te geven dat de temperaturen kunnen worden ingesteld.
- 3 De temperatuur die is ingesteld voor de koelkast gaat knipperen.
- 4 Telkens wanneer u op de toets drukt, verspringt de knipperende aanduiding in de volgorde van de koelkast, de vrieskast en de Vitaminebehoudzone.
- 5 Stel de temperatuur naar wens in.
 - Druk op om de temperatuur te verhogen, of op om de temperatuur te verlagen.
- 6 De aanduiding stopt met knipperen, om aan te geven dat de temperaturen nu zijn ingesteld.
 - Ongeveer 30 seconden later dooft het bedieningspaneel.

Opmerking:

- De aanduiding bij 1 wordt hersteld als er tijdens de instelprocedure 5 seconden lang geen bedieningshandeling wordt verricht.

Koelkast

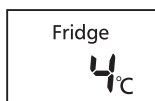

Voor instellen van de temperatuur in de koelkast.

U kunt de gewenste temperatuur instellen binnen een bereik van 1 °C tot 7 °C.

Opmerkingen:

- Wanneer de temperatuur een tijd lang blijft ingesteld op 1 °C, kunnen bepaalde levensmiddelen bevriezen.
- In de vakantiestand wordt de temperatuur niet aangegeven en kan de temperatuur ook niet worden ingesteld.
- In de eco-spaarstand kan de temperatuur ook niet worden ingesteld.

Vrieskast



Voor instellen van de temperatuur in de vrieskast.

U kunt de gewenste temperatuur instellen binnen een bereik van -17 °C tot -25 °C.

Opmerking:

- In de eco-spaarstand kan de temperatuur niet worden ingesteld.

Vitaminebehoudzone



Voor instellen van de temperatuur in de Vitaminebehoudzone (model NR-B53V1/B53VW1).

U kunt de gewenste temperatuur instellen binnen een bereik van 0 °C tot 5 °C.

Opmerkingen:

- Wanneer de temperatuur een tijd lang blijft ingesteld tussen 0 °C en 1 °C, kunnen bepaalde levensmiddelen bevriezen.
- In de vakantiestand wordt de temperatuur niet aangegeven en kan de temperatuur ook niet worden ingesteld.
- In de eco-spaarstand kan de temperatuur ook niet worden ingesteld.

Gebruik van de handige extra functies

Deze koelkast is voorzien van een aantal handige functies voor specifieke doeleinden.

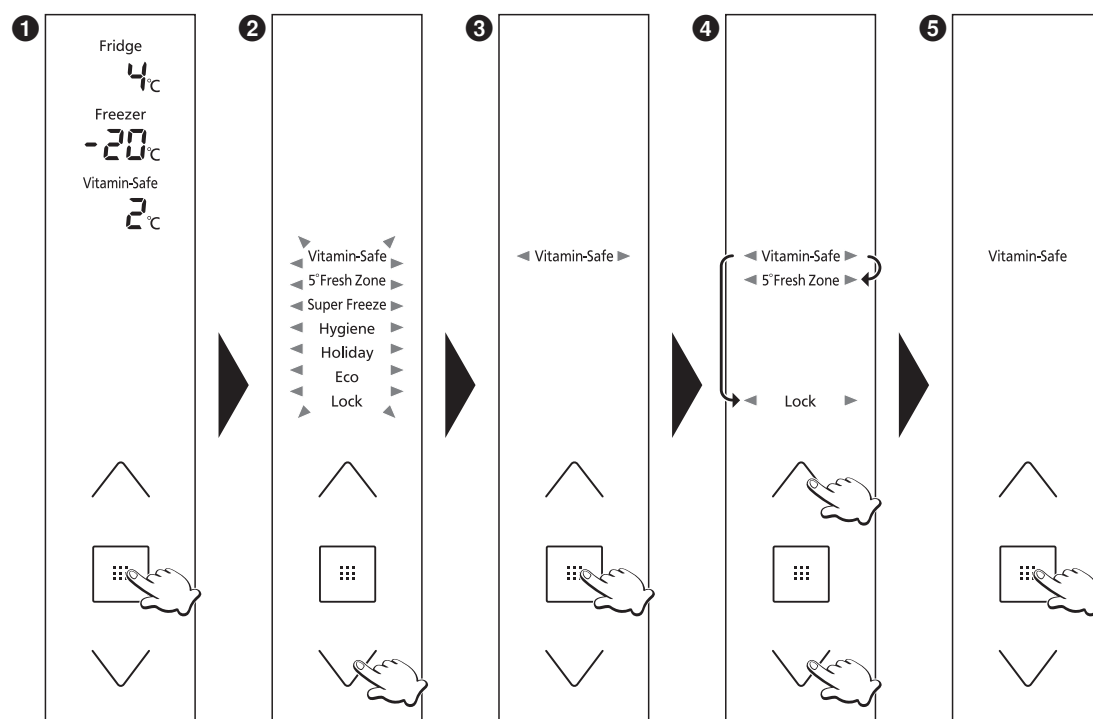

- 1 Het bedieningspaneel licht op.
 - 2 De functieaanduidingen gaan knipperen, om aan te geven dat de functies kunnen worden ingesteld.
 - 3 De aanduiding "Vitamin-Safe" gaat knipperen. (Bij het model NR-B54X1 gaat in plaats hiervan de aanduiding "5° Fresh Zone" knipperen.)
 - 4 Kies de functie die u wilt gebruiken.
 - 5 De aanduiding voor de gekozen functie stopt met knipperen en blijft verlicht, om aan te geven dat de functie is ingesteld.
Telkens wanneer u op de toets drukt, schakelt de aanduiding over tussen "aan" en "uit".
Aan: de functie is ingeschakeld.
Uit: de functie is uitgeschakeld.
- Ongeveer 30 seconden later dooft het bedieningspaneel.

Opmerkingen:

- De aanduiding bij 1 wordt hersteld als er tijdens de instelprocedure 5 seconden lang geen bedieningshandeling wordt verricht.
- Als de temperatuuraanduiding knippert, wacht u ongeveer 5 seconden totdat de aanduiding blijft branden, voordat u doorgaat met de hierboven beschreven bediening.

Vitaminebehoudstand

Vitamin-Safe

5° Fresh Zone

Door instellen van de Vitaminebehoudzone en de 5° Verse zone in de vitaminebehoudstand zorgt u dat de hoeveelheid vitamine C in groenten en fruit blijft behouden. (Het model NR-B54X1 heeft alleen de 5° Verse zone.) De blauwe en groene LED-lampjes lichten op.

Diepvriesstand

Super Freeze

In deze stand kan de vrieskast snel koelen, zodat u verse etenwaren e.d. die u er in plaatst, snel kunnen worden ingevroren.

De diepvriesstand wordt automatisch uitgeschakeld na ongeveer 50 uur.

Opmerkingen:

- Wanneer u de diepvriesstand inschakelt, kan de temperatuur in de vrieskast dalen tot beneden de ingestelde temperatuur.
- In deze stand werkt de compressor op hoge snelheid.
- Wanneer u de diepvriesstand inschakelt terwijl de eco-spaarstand is ingesteld, wordt de eco-spaarstand tijdelijk uitgeschakeld. Zodra de diepvriesstand wordt uitgeschakeld, keert de werking terug naar de eco-spaarstand.
- De inwerking op het opgeslagen voedsel kan worden verminderd als u de diepvriesstand al inschakelt enkele uren voordat u het voedsel in de vrieskast plaatst.
- De volgende ingrepen zijn aanbevolen als u een maximale vrieswerking wilt bereiken.
 - ① Schakel de diepvriesstand vooraf in, 24 uur voordat u het voedsel in de vrieskast plaatst.
 - ② Plaats het voedsel in de tweede lade van boven of op de glazen schappen.
(De vrieswerking zal optimaal zijn als u het voedsel direct op de glazen schappen legt.)
- De maximale vrieswerking binnen 24 uur staat aangegeven op het specificatieplaatje.

Actieve hygiënestand

Hygiene

Het LED-lampje voor actief hygiënesysteem licht op en het voedsel wordt beschermd tegen bacteriën en muffe luchtjes.

Opmerking:

- Voor het bewaren van sterk geurende etenswaren wikkelt u deze zorgvuldig in cellofaan of bergt u ze op in een luchtdicht afsluitend doosje. Anders kunnen de etensluchtjes in de koelkast blijven hangen, ook al schakelt u de actieve hygiënestand in.

Vakantiestand

Holiday

Kies deze stand wanneer u de koelkast voorlopig niet meer gebruikt, zoals tijdens een lange vakantie, of ook wanneer u voorlopig alleen de vrieskast wilt gebruiken.

Wanneer deze stand is gekozen, wordt de temperatuur in de koelkast niet aangegeven. Als deze modus is ingesteld, wordt de Vitaminebehoudzone temperatuur niet weergegeven. (model NR-B53V1/B53VW1)

Opmerkingen:

- Voordat u de vakantiestand inschakelt, maakt u de koelkast leeg en sluit u de deur.
- Om reden van hygiëne wordt in de vakantiestand de temperatuur in de koelkast op 15 °C gehouden.
- De vrieskast blijft op de gewone wijze gekoeld worden.

Eco-spaarstand

Eco

Kies deze stand wanneer u de vrieskast niet erg intensief gebruikt, zoals in de wintermaanden of 's nachts.

Opmerking:

- De eco-spaarstand kan niet worden ingeschakeld wanneer de diepvriesstand al is ingeschakeld.

Kinderslot

Lock

De toetsen op het bedieningspaneel en het paneel voor de ijs/waterkraan kunnen worden geblokkeerd. Wanneer het kinderslot is ingesteld, wordt er "Lock" aangegeven in het bedieningspaneel en het paneel voor de ijs/waterkraan. Voor opheffen van het kinderslot houdt u de toets  op het bedieningspaneel minstens 3 seconden lang ingedrukt.

Gebruik van de ijsbediener/waterkraan

De ijsbediener/waterkraan kan gekoeld water, gemalen ijs of ijsblokjes leveren.



Het paneel voor de ijsbediener/waterkraan licht op.

Er verschijnt een symbool voor wat u het laatst besteld had.

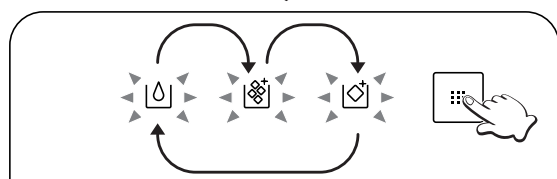

Telkens wanneer u op de toets drukt, verandert het symbool.

Druk net zovaak op de toets tot het gewenste artikel wordt aangegeven.



Houd een glas, kom of beker tegen de hendel en druk die geleidelijk in.

Dan komt er water of ijs uit de opening van de ijsbediener/waterkraan.

- Zodra er water of ijs uit de opening moet komen, dient u uw glas, kom of beker nogal dicht bij de opening te houden, om te voorkomen dat er water of ijs gemorst wordt of van de rand af spat.

De waterkraan levert water dat redelijk gekoeld is, maar als u het nog koeler wilt, doet u dan eerst wat ijs in uw glas, kom of beker voordat u het water er in laat stromen.

Om te voorkomen dat er ijs of water in het rond spat, trekt u uw glas, kom of beker voorzichtig weg van de hendel, nadat u voldoende water of ijs hebt verkregen.

- Er kan nog even meer ijs uit de opening komen, nadat u uw glas, kom of beker van de hendel hebt gehaald. Dat is normaal en duidt niet op storing in de werking.
- Er kan na de levering van water of ijs nog een beetje dat al onderweg was uit de uitstroomopening komen. Dat is normaal en duidt niet op storing in de werking.

Opmerkingen:

- Ongeveer 10 seconden nadat u op de knop drukt, dooft het bedieningspaneel van de ijsbediener/waterkraan. Wanneer dit paneel gedoofd is, gebeurt er niets wanneer u tegen de hendel drukt.
- Wanneer het kinderslot is ingesteld, wordt er "Lock" aangegeven onder de toets.
- Het allereerste water dat uit de waterkraan komt, kan iets warmer zijn dan wat daarna volgt.
- Plaats alleen het ijs dat in deze koelkast is gemaakt – dus geen andere soorten ijs – in het ijsvak. Wanneer u hier niet voorzichtig mee bent, kunnen er defecten ontstaan.
- Wanneer de ijsmaker te klein ijs maakt, kan de hoeveelheid water geleverd aan de ijsmaker worden aangepast. Neem contact op met uw leverancier of een bevoegde onderhoudsdienst.
- Als u langer dan 30 seconden op de hendel blijft drukken, zal de ijsbediener/waterkraan automatisch stoppen met het leveren van water of ijs.

Omtrent de waarschuwingfuncties

De volgende waarschuwingfuncties treden in werking wanneer de deur geruime tijd op een kier is blijven staan of wanneer de temperatuur in de koelkast aanzienlijk is gestegen.

		Temperatuuraanduiding	Waarschuwingstoon	LED-torenverlichting
Deur op een kier	1 minuut achtereen	Knippert	Klinkt eenmaal	Knippert eenmaal
	3 minuten achtereen	Knippert	Klinkt tweemaal	Knippert tweemaal
	5 minuten achtereen	Knippert*	Klinkt onafgebroken	Knippert aanhoudend
Temperatuurstijging in de koelkast	Vrieskast: -12 °C of hoger	Knippert*	Klinkt onafgebroken	Normale werking
	Koelkast: 8 °C of hoger	Knippert*	Klinkt onafgebroken	Normale werking

*Knippert elke 30 minuten even, 30 seconden lang.

Verwijderen en weer installeren

Glazen schappen

Til de achterrand van de glasplaat iets omhoog en schuif de glasplaat naar voren.

Om de glasplaat weer aan te brengen, plaatst u die met de linkerkant en rechterkant precies voor de geleideranden en schuift u de glasplaat er in.

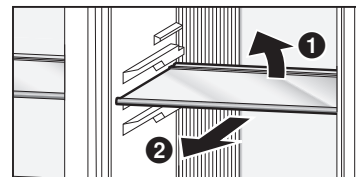

Laden

Trek de lade geheel naar buiten, til de achterkant van de lade iets omhoog en verwijder de lade.

Om de lade weer aan te brengen, plaatst u die met de linkerkant en rechterkant precies voor de geleideranden en schuift u de lade op zijn plaats.

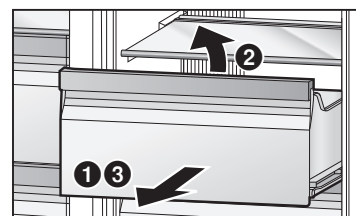

Deurvakken en afsluitbaar deurvak

Druk het vakje van onderen af omhoog en verwijder het.

Om een deurvakje weer aan te brengen, plaatst u het met de linkerkant en rechterkant precies voor de geleideranden en drukt u het vakje omlaag tot het niet verder gaat.

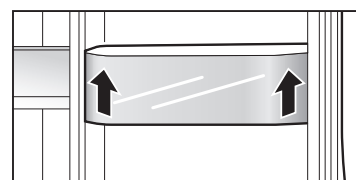

Wijnrek

Til de achterkant van het wijnrek iets omhoog en trek het wijnrek naar voren er uit.

Om het wijnrek weer aan te brengen, plaatst u het met de linkerkant en rechterkant precies voor de geleideranden en schuift u het wijnrek op zijn plaats.

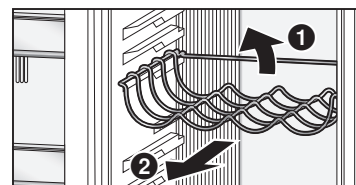

Hangende lade (model NR-B53V1/B53VW1)

Trek de hangende lade geheel naar buiten, til de achterkant van de lade iets omhoog en verwijder de lade.

Om de hangende lade weer aan te brengen, plaatst u die met de linkerkant en rechterkant precies voor de geleideranden en schuift u de lade op zijn plaats.

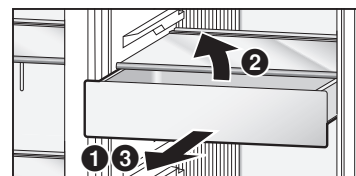

IJsvak

Til het ijsvak iets omhoog en trek de onderkant naar u toe.

Om het ijsvak weer aan te brengen, plaatst u eerst de bovenkant ervan recht tegenover de automatische ijsmaker en dan drukt u het onderste deel omlaag en stevig op zijn plaats, zo ver als mogelijk.

- Wees bij het verwijderen van het ijsvak voorzichtig dat het ijs er niet uit valt.
- Voor het weer aanbrengen van het ijsvak dient u eerst het ijs er uit te verwijderen.

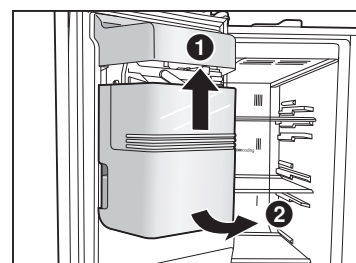

Waterafvloeiplaat en wateropvangbak van de ijsbediener/waterkraan

Steek uw vingers in de uitsparing achteraan de waterafvloeiplaat en haal de plaat er uit.

Pak het omhoogstekende deel van de wateropvangbak vast en verwijder de wateropvangbak.

Bij het weer aanbrengen van deze onderdelen plaats u eerst de wateropvangbak onderin en dan plaats u de waterafvloeiplaat er op.

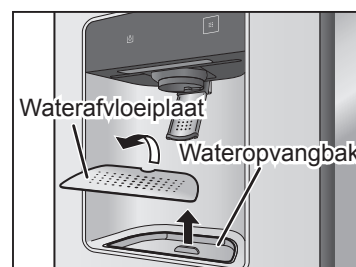

Reinigen en onderhoud

Maak de koelkast regelmatig schoon en verricht het nodige onderhoud om de koelkast in goede staat te houden, voor een lange probleemloze werking.



WAARSCHUWING

Trek altijd eerst de stekker uit het stopcontact voordat u de koelkast schoonmaakt of onderhoud gaat verrichten. Raak bij het losmaken of weer aansluiten de stekker van het netsnoer nooit met natte handen aan. Dat zou u een gevaarlijke elektrische schok kunnen geven.



OPGEPAST

Gebruik voor het reinigen nooit één van de volgende stoffen:

- Sterk basische geconcentreerde zeep e.d. (hierdoor zouden plastic onderdelen kunnen smelten)
- Schuurmiddelen, zeeppoeier, kokend heet water, harde borstels, zuurhoudende middelen, benzeen, thinner, spiritus e.d. (dergelijke middelen kunnen de afwerking, de lak en de plastic delen aantasten)

Reinigen

Stof en gewoon vuil verwijdert u met een doek met wat lauwwarm water.

Hardnekkig vuil kunt u wegboenen met een doek met wat zeepsop of verdund afwasmiddel.

Vervolgens verwijdert u de zeepresten met een doek met lauwwarm water.

Tenslotte droogt u na het reinigen altijd de betreffende delen zorgvuldig af met een droge doek, zodat er geen vocht achterblijft.

Interieur, laden, glazen schappen en deurvakken

Let er vooral goed op dat u alle bakolie, boter, vet en margarine en andere vette stoffen van de plastic delen afveegt. Anders kunnen de plastic delen beschadigd worden. De laden, de glazen schappen en de deurvakken zijn uitneembaar. Als die delen erg vuil zijn of onaangenaam ruiken, verwijdert u ze dan en wast u ze onder de kraan af.

Deurverzegeling

Als de pakking langs de randen van de deuren vuil of beschadigd is, kan de koude lucht uit de koelkast ontsnappen. Zodra de pakkingsranden vuil worden, dient u ze onverwijld schoon te maken.

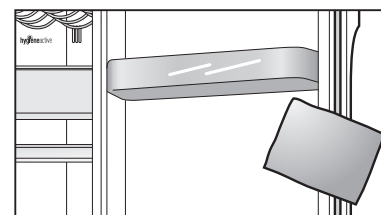

IJsvak

Als het ijsvak oud ijs bevat of ijsblokjes die tezamen versmolten zijn, neemt u het ijsvak er uit en gooit u het oude ijs weg.

IJsbediener/waterkraan

De waterafvloeiplateau en de wateropvangbak zijn uitneembaar. Gooi regelmatig het water weg dat zich in de opvangbak heeft opgehoopt.

Buitenkant van de koelkast

Als de buitenkant van de koelkast vuil wordt, veegt u het vuil met een vochtige doek weg. Als de stekker van het netsnoer erg stoffig wordt, kan dat brandgevaar veroorzaken. Veeg het stof regelmatig weg met een droge doek, e.d.

Bedieningspaneel en ijs/waterkraan-bedieningspaneel

Veeg deze panelen schoon met een zachte doek die u met lauwwarm water hebt bevochtigd en dan grondig hebt uitgewrongen. Het bedieningspaneel en het ijs/waterkraan-bedieningspaneel zijn gemaakt van kwetsbare materialen. Wees voorzichtig dat u het oppervlak ervan niet beschadigt.

Opmerking:

- Probeer nooit om de laden, de glazen schappen, de deurvakken of andere onderdelen te reinigen in een afwasmachine. Daardoor kan de afwerking van de onderdelen verkleuren of afbladderen en kunnen de onderdelen beschadigd worden.

Vervangen van het waterfilter

Het waterfilter moet om de zoveel tijd door een nieuw worden vervangen. In de regel kunt u het ongeveer elke zes maanden vervangen. Wanneer het tijd is het filter te vervangen, verschijnt het symbool “” in het ijs/waterkraan-bedieningspaneel.

Hoeveel tijd ertussen verstrijkt, is afhankelijk van de hoeveelheid water die u gebruikt, evenals de kwaliteit en de druk van het plaatselijk leidingwater, en in sommige gevallen kan het wel eens veel korter zijn dan zes maanden.

Vervang het waterfilter ook onder de volgende omstandigheden:

- Wanneer het ijs of het water een onaangename smaak of geur aannemen (wat er op wijst dat de capaciteit van het filter is afgenomen)
- Wanneer de hoeveelheid water dat de koelkast verwerkt is afgenomen (hetgeen betekent dat het filter verstopt is)

Hoe het filter te vervangen

- 1 **Verwijder de lade van de Vitaminebehoudzone.**
(Of de lade van de 2° Graden zone in het geval van model NR-B54X1.)

- 2 **Verwijder het filterpaneel.**

Steek uw vingers in de uitsparing vooraan het filterpaneel en verwijder dan het filterpaneel.

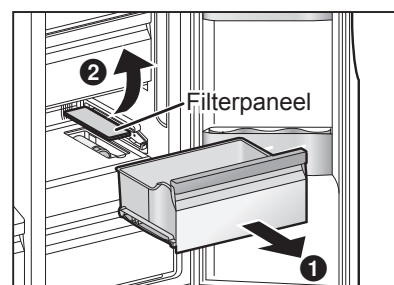

- 3 **Kantel het waterfilter ietwat omhoog.**

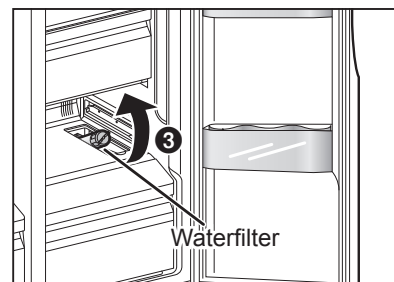

- 4 **Draai het waterfilter 90 graden naar links en trek het naar u toe.**

- 5 **Installeer een nieuw waterfilter.**

Volg de aanwijzingen voor het verwijderen van het filter in omgekeerde volgorde.

- 6 **Wanneer er “” wordt aangegeven in het ijs/waterkraan-bedieningspaneel, houdt u de toets  op het ijsbediener/waterkraan minstens 3 seconden lang ingedrukt.**

De aanduiding “” in het ijs/waterkraan-bedieningspaneel dooft dan.

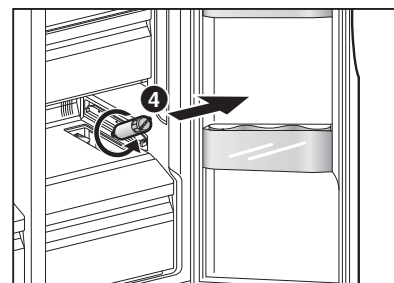

Opmerkingen:

- Wanneer het waterfilter is verwijderd, kan er water uit gemorst zijn. In dat geval verwijdert u de lade van de 5° Verse zone om het water onderin de koelkast op te dweilen.
- Wanneer u een nieuw waterfilter moet aanschaffen, vraagt u uw leverancier of een bevoegde onderhoudsdienst om er één voor u te bestellen.
Bestelnummer waterfilter : CNRAH-257760

Stoppen met automatisch ijs maken

De automatische ijsmaker kan worden uitgeschakeld wanneer u deze bijvoorbeeld geruime tijd niet meer wilt gebruiken om ijs te leveren. Verwijder het ijsvak en zet de schakelaar binnenin de automatische ijsmaker in de UIT-stand.

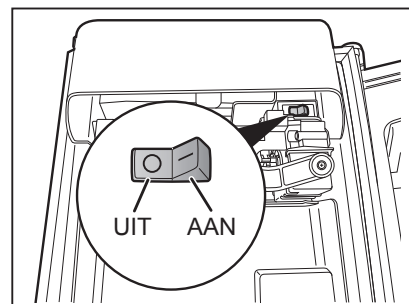

Opmerking:

- Nadat u de schakelaar in de UIT-stand hebt gezet, brengt u het ijsvak weer op zijn plaats. Ook met de schakelaar in de UIT-stand zal het ijs dat nog in de ijsblokjeslade zit, naar het ijsvak worden overgebracht.



Gebruik van de vrieskast met het ijsvak verwijderd

Wanneer het ijsvak is verwijderd, kunt u grotere voedselvoorraden op de glazen schappen van de vrieskast plaatsen. Om de vrieskast te gebruiken met het ijsvak er uit verwijderd, volgt u de onderstaande aanwijzingen en schakelt u de ijsbediener uit.

- 1 Schakel de automatische ijsmaker uit.
- 2 Laat “” verschijnen in het ijs/waterkraan-bedieningspaneel.
- 3 Houd de toets  minstens 3 seconden lang ingedrukt.
- 4 Breng het ijsschieterdeksel aan.

Voor de veiligheid en energiebesparing, breng het ijsschieterdeksel dat bij de koelkast is geleverd aan op het ijsbedienerdeel.

Het ijsschieterdeksel bestaat uit 2 delen. Bevestig ① eerst en daarna ②.

Opmerkingen:

- De waterkraan kan nog zonder probleem worden gebruikt, ook wanneer de ijsbediener is uitgeschakeld op de hierboven beschreven wijze.
- Om het ijsvak weer aan te brengen en weer te gebruiken, gaat u als volgt te werk.
 1. Verwijder het ijsschieterdeksel.
 2. Zet de schakelaar van de automatische ijsmaker in de AAN-stand.
 3. Breng het ijsvak op zijn plaats.

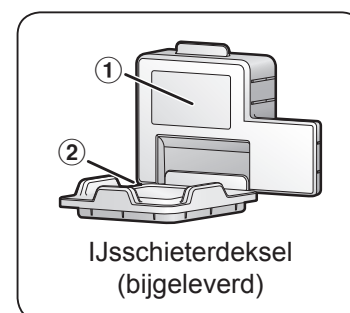

Controlepunten na reinigen en onderhoud

Is het netsnoer niet beschadigd?

Was de netsnoerstekker heet geworden?

Steekt de netsnoerstekker stevig in het stopcontact?

Als het netsnoer beschadigd is, verwijder dan de stekker uit het stopcontact en neem contact op met uw leverancier of een bevoegde onderhoudsdienst.

Als een LED-lampje of het LED-deksel is beschadigd of als er iets anders niet in orde is, neem dan contact op met uw leverancier of een bevoegde onderhoudsdienst. Probeer niet om zelf enig beschadigd onderdeel te demonteren, te repareren of te vervangen.

Wanneer u de koelkast geruime tijd lang niet meer gebruikt

Trekt u dan de stekker uit het stopcontact. Laat de deuren van de koelkast en de vrieskast twee of drie dagen lang open, althans op een kier staan, om het inwendige te drogen en muffe lucht of schimmelgroei te voorkomen. Wanneer u de koelkast weer in gebruik neemt, dient u de ijsbediener/waterkraan weer door te spoelen met water (15 glazen of ongeveer 3 liter) en het ijs (ongeveer 40 blokjes) uit de ijsbediener/waterkraan te verwijderen, totdat het water en het ijs er weer puur helder uit komen.

Verplaatsen of vervoeren van de koelkast

Voordat u de koelkast verplaatst of vervoert

Zorg eerst dat de hoofdkraan van de waterleiding is dichtgedraaid.

Verwijder alle levensmiddelen en ijs uit de koelkast en trek de stekker uit het stopcontact.

1 Maak de waterleveringsslang los van het slangkoppelstuk.

Houd een opvangbak in gereedheid om het water op te vangen dat uit de waterleveringsslang wegstroomt.

- Verwijder ook het slangkoppelstuk dat was bevestigd aan de opening van de waterleidingsbuis en bewaar het op een veilige plaats.

2 Verwijder het vooronderpaneel.

3 Maak de twee watertoevoerslangen, die uitsteken van onderuit de deur van de vrieskast, los van de watertoevoeraansluitstuk.

Verwijder de borgklemmen (zwart) en trek dan de watertoevoerslangen los.

Er zal water uit de watertoevoerslangen stromen, dus houd een opvangbak daarvoor gereed.

4 Draai de instelvoetjes omhoog en trek de koelkast naar voren.

5 Laat het water weglopen uit het aftapopening aan de onderkant van het achterpaneel.

Plaats een opvangbak onder het aftapgat, kantel de koelkast achterover en laat het water uit het aftapgat weglopen.

6 Breng het vooronderpaneel weer op zijn plaats.

Volg in omgekeerde volgorde de aanwijzingen voor het verwijderen van het vooronderpaneel.

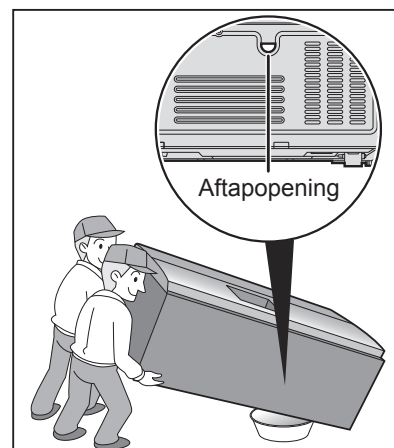

Verplaatsen of vervoeren van de koelkast

Voor het vervoeren van de koelkast zijn tenminste vier personen nodig.

- Elk van de dragers tilt de koelkast op aan een van de vier hoeken ervan.
- Pak bij het optillen de koelkast niet aan de deuren vast.
- Plak de deuren dicht met stevig kleefband, zodat ze niet open kunnen gaan.

Opmerking:

- Onthoud dat er water in de koelkast achtergebleven kan zijn en dat dit er onderweg uit kan stromen.

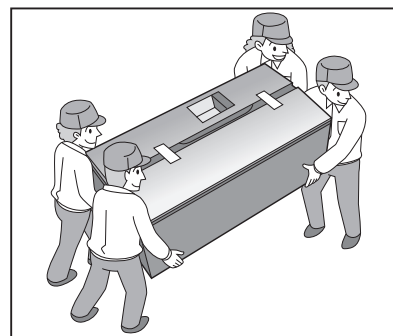

Problemen oplossen

Als u merkt dat uw koelkast niet helemaal goed werkt, controleert u dan eerst de volgende punten.

Als het probleem niet zo eenvoudig te verhelpen lijkt, trekt u de stekker uit het stopcontact en raadpleegt u uw leverancier of een bevoegde onderhoudsdienst.

Algemeen

Er komen vreemde geluiden uit de koelkast.	<ul style="list-style-type: none"> • Staat de koelkast opgesteld op een stevige vlakke ondergrond? • Is er voldoende speling rondom de koelkast? • Staat er iets te trillen bovenop de koelkast? • Het is normaal dat er geluiden klinken wanneer een van de functies van de koelkast start of stopt.
Er klinkt een geluid nadat de compressor is gestopt.	<ul style="list-style-type: none"> • Dit is normaal; veelal is dit het geluid van het koelmiddel dat naar de compressor toestroomt.
Er klinkt een geluid nadat u de deur opent of sluit.	<ul style="list-style-type: none"> • Dit is normaal; dit geluid wordt veroorzaakt door het verschil in luchtdruk binnen en buiten de koelkast.
Er klinkt een geluid van een luchtstroom of stromend water nadat u de deur opent.	<ul style="list-style-type: none"> • Dit is het geluid van het koelmiddel dat door de buizen in de koelkast stroomt.
Er klinken klikgeluiden telkens wanneer de koelkast wordt ingeschakeld.	<ul style="list-style-type: none"> • Dit is het schakelgeluid van de driewegklep, onderdeel van de normale werking.
Er klinkt een aangehouden hoge janktoon.	<ul style="list-style-type: none"> • Dit geluid klinkt wanneer de ventilator voor de circulatie van de koude lucht in werking is. • Staat de koelkast ingesteld op de diepvriesstand? In de diepvriesstand werkt de ventilator voor de koudeluchtcirculatie op volle toeren, hetgeen nogal wat geluid maakt. • Is de koelkast erg vol of is de kamertemperatuur erg hoog? Ook in deze gevallen draait de ventilator voor de koudeluchtcirculatie met hoge snelheid, dus dan kan er nogal wat geluid klinken.
Er komen geluiden uit de automatische ijsmaker.	<ul style="list-style-type: none"> • Dit zijn de geluiden van het ijs dat in het ijsvak valt. Dit is het normale geluid.
Het geluid van de compressor klinkt erg luid.	<ul style="list-style-type: none"> • Staat de koelkast ingesteld op de diepvriesstand? In de diepvriesstand werkt de compressor op volle toeren, hetgeen nogal wat geluid maakt. • Is de koelkast erg vol of is de kamertemperatuur erg hoog? Ook in deze gevallen draait de compressor met hoge snelheid, dus dan kan er nogal wat compressorgeluid klinken.
De compressor blijft erg lang achtereen werken.	<ul style="list-style-type: none"> • Wanneer u de stroom voor het eerst inschakelt, blijft de compressor lang achtereen werken om de gehele koelkast af te koelen totdat de ingestelde temperaturen worden bereikt. • Staat de koelkast ingesteld op de diepvriesstand? • Zijn de deuren erg vaak geopend en gesloten? Zitten de deuren wel goed dicht? • Is de koelkast erg vol of is de kamertemperatuur erg hoog? • Wanneer er plotseling allerlei dingen in de koelkast worden geplaatst, zal de compressor lang achtereen blijven werken.
Er wordt condenswater gevormd aan de buitenkant van de koelkast.	<ul style="list-style-type: none"> • Er kan vocht uit de lucht condenseren wanneer de luchtvochtigheid in het vertrek erg hoog is; dit is volkomen normaal. Veeg het condensvocht weg met een droge doek.
De buitenkant van de koelkast voelt heet aan.	<ul style="list-style-type: none"> • Een zekere warmteafgifte is normaal, aangezien de koelkast is voorzien van een warmteafvoerpijp om condensatie te voorkomen.

De toetsen op het bedieningspaneel werken niet.	<ul style="list-style-type: none"> • Is de stroomvoorziening van de koelkast wel ingeschakeld? • Staat de koelkast niet op het kinderslot?
De LED-lampjes gaan niet branden.	<ul style="list-style-type: none"> • Staat de koelkast ingesteld op de vakantiestand? In de vakantiestand blijft de LED-torenverlichting van de koelkast gedoofd. • Is de stroomvoorziening van de koelkast wel ingeschakeld?
Er klinkt een waarschuwingtoon, en de temperatuuraanduiding in het bedieningspaneel en de LED-torenverlichting van de koelkast knipperen.	<ul style="list-style-type: none"> • Eén of allebei de deuren van de koelkast staan op een kier. Sluit beide deuren.

Koelkast en vrieskast

De koelkast koelt niet (en de vrieskast vriest niet).	<ul style="list-style-type: none"> • Is de stroomvoorziening van de koelkast wel ingeschakeld?
De koelkast koelt niet (en de vrieskast vriest niet) voldoende.	<ul style="list-style-type: none"> • Staan de temperaturen niet te hoog ingesteld? • Staat de koelkast in de volle zon of vlakbij een verwarmingsapparaat? • Is er voldoende speling rondom de koelkast? • Is de koelkast erg vol of is de kamertemperatuur erg hoog? • Zijn de deuren erg vaak geopend en gesloten? Zitten de deuren wel goed dicht? • Staat de koelkast ingesteld op de vakantiestand? • Wanneer er warm voedsel in de koelkast wordt geplaatst, zal de temperatuur tijdelijk stijgen. • In de winter of wanneer de temperatuur in het vertrek erg laag is, kan het soms lijken of de koelkast niet koelt.
Er is verschil tussen de ingestelde temperatuur en de feitelijke temperatuur.	<ul style="list-style-type: none"> • Staat de koelkast ingesteld op de diepvriesstand? • Wanneer er warm voedsel in de koelkast wordt geplaatst, zal de temperatuur tijdelijk stijgen.
Er wordt geen ijs gemaakt.	<ul style="list-style-type: none"> • Staat de kraan van de waterleiding wel open? Is de waterleveringsslang van de koelkast juist aangesloten? • Is de stroomvoorziening van de koelkast wel ingeschakeld? • Staat de schakelaar van de automatische ijsmaker in de AAN-stand?
Het voedsel in de koelkast is bevroren.	<ul style="list-style-type: none"> • Staat de temperatuur van de koelkast niet te laag ingesteld? • Is het voedsel helemaal achterin de koelkast geplaatst? Het gebied vlakbij de achterwand van de koelkast is het koudst, dus plaats daar liever geen voedsel dat gemakkelijk bevroert.
Er vormt zich condensvocht in de koelkast en in de laden.	<ul style="list-style-type: none"> • De koelkast zorgt voor een hoge vochtigheidsgraad, om groenten en andere etenswaren vers te houden. Er kan zich condensvocht vormen wanneer de deur nogal vaak is geopend en gesloten of wanneer de deur niet goed dicht is geweest. Veeg het overtollige condensvocht weg met een droge doek.
De deur van de vrieskast gaat niet gemakkelijk open.	<ul style="list-style-type: none"> • Het verschil in luchtdruk binnen en buiten de koelkast kan het soms moeilijk maken de deur van de vrieskast te openen. Wacht enkele ogenblikken en probeer het dan nogmaals.

Het ruikt niet lekker binnenin de koelkast.

- Is er sterk geurend voedsel in de koelkast geplaatst zonder een luchtdicht afsluitend doosje?
Berg sterk geurende gerechten op in een luchtdicht afsluitend doosje of plaats ze in het afsluitbaar deurvak.
- Luchtjes kunnen blijven hangen aan de schappen en wandoppervlakken in de koelkast. Neem de binnenwanden van de koelkast af met een zachte doek die u hebt bevochtigd met lauwwarm water.



IJsbediener/waterkraan**Het water en het ijs ruiken niet lekker.**

- Is het waterfilter in de koelkast niet te oud?

Er komt geen water uit de kraan van de koelkast.

- Staat de kraan van de waterleiding wel open?
Is de waterleveringsslang van de koelkast juist aangesloten?
- Is de stroomvoorziening van de koelkast wel ingeschakeld?
- Wordt er “” aangegeven in het ijs/waterkraan-bedieningspaneel?

Er komt geen ijs uit de ijsbediener.

- Is de stroomvoorziening van de koelkast wel ingeschakeld?
- Wordt er “” of “” aangegeven in het ijs/waterkraan-bedieningspaneel?
- Zit er wel ijs in het ijsvak?
- Is het ijs in het ijsvak wellicht samengesmolten?
Het ijs kan bevroren zijn in het ijsvak als er in lange tijd geen ijs werd geleverd.
Er kan geen ijs worden geleverd als het ijs bevroren en samengesmolten is in het ijsvak.
Verwijder het samengesmolten ijs uit het ijsvak en de ijsschieter.
- Zelfs als er geen ijs kan worden geleverd, blijft er een beetje ijs in het ijsvak. Dit is normaal.

De toetsen op het ijs/waterkraan-bedieningspaneel werken niet.

- Is de stroomvoorziening van de koelkast wel ingeschakeld?
- Staat de koelkast niet ingesteld op het kinderslot?

Nederlands

Informatie over het weggoaien van elektrische en elektronische apparatuur (particulieren)



Dit symbool betekent in Europa dat gebruikte elektrische en elektronische producten niet bij het normale huishoudelijke afval mogen. Lever deze producten in bij de aangewezen inzamelingspunten, waar ze gratis worden geaccepteerd en op de juiste manier worden verwerkt, teruggewonnen en hergebruikt. In Nederland kunt u uw producten bij uw winkelier inleveren bij de aanschaf van een vergelijkbaar nieuw product. Wanneer u dit product op de juiste manier als afval inlevert, spaart u waardevolle hulpbronnen en voorkomt u potentiële negatieve gevolgen voor de volksgezondheid en het milieu, die anders kunnen ontstaan door een onjuiste verwerking van afval. Neem contact op met uw gemeente voor meer informatie over het dichtstbijzijnde inzamelingspunt of raadpleeg www.nvmp.nl, www.ictoffice.nl of www.stibat.nl.

Voor zakelijke gebruikers in de Europese Unie

Neem voor het weggoaien van elektrische en elektronische apparatuur contact op met uw leverancier voor verdere informatie.

Informatie over verwijdering van afval in landen buiten de Europese Unie

Dit symbool is alleen geldig in de Europese Unie.

Neem wanneer u dit product wilt weggoaien, contact op met de lokale overheid of uw leverancier en vraag wat de juiste verwijderingsmethode is.

SPECIFICATIES

MODEL	NR-B53V1-XE NR-B53VW1-WE	NR-B53V1-XB NR-B53VW1-WB	NR-B54X1-WE	NR-B54X1-WB
KLASSE	Koelkast-Diepvriesvak			
GEEN KOELVAKKEN	ALLE VAKKEN			
KLIMAATKLASSE	SN-T*1			
TOTAAL BRUTO VOLUME	615 L			615 L
TOTAAL NET VOLUME	530 L			545 L
NET KOELKASTVOLUME	324 L			339 L
NET VRIESKASTVOLUME	206 L			206 L
BUITENKANT AFMETINGEN BREEDTE x DIEPTE x HOOGTE	905 mm x 710 mm x 1850 mm			
NETTO GEWICHT	132 kg		123 kg	
NOMINALE SPANNING	220 V-230 V	230 V-240 V	220 V-230 V	230 V-240 V
NOMINALE FREQUENTIE	50 Hz			
ENERGIEVERBRUIK	346 kWu/jaar*2		398 kWu/jaar*2	
VRIESCAPACITEIT	15 kg/24 h			
GELUIDSNIVEAU	38 dB			
MAX. OPSLAG ZONDER ELEKTRICITEIT	16 uur			
KOELMIDDEL/LADING	R600a/70 g			
SCHUIMMIDDEL	Cyclopentaan			

Opmerkingen:

*1 Toegestane omgevingstemperatuur: 10 °C tot 43 °C

*2 Het energieverbruik per jaar is gebaseerd op de standaard testresultaten gedurende 24 uur.

Het huidige energieverbruik varieert naargelang het gebruik van apparaat en waar het zich bevindt.

Français

Informations relatives à l'évacuation des déchets, destinées aux utilisateurs d'appareils électriques et électroniques (appareils ménagers domestiques)



Lorsque ce symbole figure sur les produits et/ou les documents qui les accompagnent, cela signifie que les appareils électriques et électroniques ne doivent pas être jetés avec les ordures ménagères. Pour que ces produits subissent un traitement, une récupération et un recyclage appropriés, envoyez-les dans les points de collecte désignés, où ils peuvent être déposés gratuitement. Dans certains pays, il est possible de renvoyer les produits au revendeur local en cas d'achat d'un produit équivalent. En éliminant correctement ce produit, vous contribuerez à la conservation des ressources vitales et à la prévention des éventuels effets négatifs sur l'environnement et la santé humaine qui pourraient survenir dans le cas contraire. Afin de connaître le point de collecte le plus proche, veuillez contacter vos autorités locales.

Des sanctions peuvent être appliquées en cas d'élimination incorrecte de ces déchets, conformément à la législation nationale.

Utilisateurs professionnels de l'Union européenne

Pour en savoir plus sur l'élimination des appareils électriques et électroniques, contactez votre revendeur ou fournisseur.

Informations sur l'évacuation des déchets dans les pays ne faisant pas partie de l'Union européenne

Ce symbole n'est reconnu que dans l'Union européenne.

Pour vous débarrasser de ce produit, veuillez contacter les autorités locales ou votre revendeur afin de connaître la procédure d'élimination à suivre.

SPÉCIFICATIONS

MODÈLE	NR-B53V1-XE NR-B53VW1-WE	NR-B53V1-XB NR-B53VW1-WB	NR-B54X1-WE	NR-B54X1-WB
CATÉGORIE	Réfrigérateur-Congélateur			
COMPARTIMENT SANS GEL	TOUS LES COMPARTIMENTS			
CLASSE DE CLIMAT	SN-T*1			
VOLUME BRUT TOTAL	615 L			615 L
VOLUME NET TOTAL	530 L			545 L
VOLUME NET DU RÉFRIGÉRATEUR	324 L			339 L
VOLUME NET DU CONGÉLATEUR	206 L			206 L
DIMENSIONS EXTERNES LARGEUR x PROFONDEUR x HAUTEUR	905 mm x 710 mm x 1850 mm			
POIDS NET	132 kg		123 kg	
TENSION NOMINALE	220 V-230 V	230 V-240 V	220 V-230 V	230 V-240 V
FREQUENCE NOMINALE	50 Hz			
CONSOMMATION D'ÉNERGIE	346 kWh/an*2		398 kWh/an*2	
CAPACITÉ DE CONGÉLATION	15 kg/24 h			
NIVEAU SONORE	38 dB			
STOCKAGE MAXIMUM SANS ÉLECTRICITÉ	16 heures			
RÉFRIGÉRANT/CHARGE	R600a/70 g			
AGENT D'EXPANSION	Cyclopentane			

Remarques:

*1 Température ambiante autorisée: 10 °C à 43 °C

*2 La consommation d'énergie annuelle est basée sur les résultats du test standard pendant 24 heures.

La consommation d'énergie réelle varie selon la façon dont l'appareil est utilisé et où il est localisé.



Panasonic Corporation

Website : <http://panasonic.net/>

Pursuant to the directive 2004/108/EC, article 9(2)

Panasonic Testing Centre

Panasonic Marketing Europe GmbH

Winsbergring 15, 22525 Hamburg, Germany

© Panasonic Corporation 2012

Y0212-0
AK-161250
Printed in P.R.C.

