

Panasonic®

Operating Instructions Air Conditioner

Model No.

Indoor Unit

CS-VE9NKE

CS-VE12NKE

Outdoor Unit

CU-VE9NKE

CU-VE12NKE



ENGLISH

Before operating the unit, read these operating instructions thoroughly and keep them for future reference.

FRANÇAIS

Avant d'utiliser l'appareil, lisez ce mode d'emploi dans son intégralité et conservez-le pour toute référence ultérieure.

ESPAÑOL

Antes de utilizar la unidad, sírvase leer atentamente estas instrucciones de funcionamiento y conservarlas como futuro elemento de consulta.

DEUTSCH

Bevor Sie das Gerät in Betrieb nehmen, lesen Sie bitte diese Bedienungsanleitung aufmerksam durch und bewahren Sie sie für die künftige Verwendung auf.

ITALIANO

Prima di utilizzare l'unità si prega di leggere attentamente le istruzioni e di conservare questo opuscolo per potervi fare riferimento in futuro.

NEDERLANDS

Lees voor u het apparaat gebruikt deze gebruiksinstructies grondig en bewaar ze voor toekomstig gebruik.



**QUICK GUIDE
GUIDE RAPIDE
GUÍA RÁPIDA
KURZANLEITUNG
GUIDA RAPIDA
SNELLE GIDS**



F568728

ENGLISH

Thank you for purchasing Panasonic Air Conditioner

TABLE OF CONTENTS**SAFETY PRECAUTIONS****4~5****REMOTE CONTROL****6~9****INDOOR UNIT****10~11****TROUBLESHOOTING****12****INFORMATION****13****QUICK GUIDE****BACK COVER****OPERATION CONDITION**

Use this air conditioner under the following temperature range

Temperature (°C)		Indoor		Outdoor	
		*DBT	*WBT	*DBT	*WBT
COOLING	Max.	32	23	43	26
	Min.	16	11	-10	-
HEATING	Max.	30	-	24	18
	Min.	16	-	-20	-
+8/10°C HEAT	Max.	10	-	-	-
	Min.	8	-	-20	-

*DBT: Dry bulb temperature

*WBT: Wet bulb temperature

NOTICE: When the outdoor temperature is out of the above temperature range, the heating capacity will drop significantly and outdoor unit might stop for protection control.

NOTE : The illustrations in this manual are for explanation purposes only and may differ from the actual unit. They are subjected to change without notice for future improvement.

FRANÇAIS

Nous vous remercions d'avoir porté votre choix sur un climatiseur Panasonic

TABLE DES MATIÈRES**CONSIGNES DE SÉCURITÉ****14~15****TÉLÉCOMMANDE****16~19****UNITÉ INTÉRIEURE****20~21****DÉPANNAGE****22****INFORMATIONS****23****GUIDE RAPIDE****DOS DE COUVERTURE****CONDITION D'UTILISATION**

Utilisez ce climatiseur en respectant la plage de températures suivante

Température (°C)		Unité intérieure		Unité extérieure	
		*DBT	*WBT	*DBT	*WBT
REFROIDIS- SEMENT	Max.	32	23	43	26
	Min.	16	11	-10	-
CHAUFFAGE	Max.	30	-	24	18
	Min.	16	-	-20	-
+8/10°C DE CHAUFFAGE	Max.	10	-	-	-
	Min.	8	-	-20	-

*DBT: Température sèche

*WBT: Température humide

ATTENTION: Si la température extérieure sort de la plage de températures ci-dessus, la capacité thermique chutera de façon importante et il se peut que l'unité extérieure s'arrête pour le contrôle de protection.

REMARQUE : Les illustrations de ce mode d'emploi sont fournies à titre d'exemple uniquement et peuvent présenter des différences par rapport à l'appareil proprement dit. Celui-ci peut être modifié sans préavis à des fins d'amélioration.

ESPAÑOL

Muchas gracias por elegir una unidad de aire acondicionado Panasonic

CONTENIDO**PRECAUCIONES DE
SEGURIDAD****24~25****MANDO A DISTANCIA****26~29****UNIDAD INTERIOR****30~31****LOCALIZACIÓN DE AVERÍAS****32****INFORMACIÓN****33****GUÍA RÁPIDA****CUBIERTA TRASERA****CONDICIONES DE FUNCIONAMIENTO**

Utilice este aparato de aire acondicionado dentro del siguiente intervalo de temperaturas

Temperatura (°C)		Interior		Exterior	
		*DBT	*WBT	*DBT	*WBT
ENFRIAMIENTO	Máx.	32	23	43	26
	Mín.	16	11	-10	-
CALENTAMIENTO	Máx.	30	-	24	18
	Mín.	16	-	-20	-
+8/10°C CALOR	Máx.	10	-	-	-
	Mín.	8	-	-20	-

*DBT: Temperatura en seco

*WBT: Temperatura en húmedo

AVISO: Cuando la temperatura exterior esté fuera del intervalo de temperatura superior, la capacidad del equipo disminuirá significativamente y la unidad exterior podría pararse como protección.

NOTA : Las ilustraciones de este manual sirven únicamente para describir las explicaciones y pueden no coincidir exactamente con las del aparato suministrado. Están sujetas a cambios sin previo aviso con el fin de mejorar el producto.

DEUTSCH

Wir danken Ihnen für den Kauf Ihres Panasonic-Klimageräts

INHALT

SICHERHEITSHINWEISE	34~35
FERNBEDIENUNG	36~39
INNENGERÄT	40~41
STÖRUNGSSUCHE	42
INFORMATIONEN	43
KURZANLEITUNG	RÜCKSEITE

BETRIEBSBEREICHE

Verwenden Sie dieses Klimagerät in folgenden Temperaturbereichen

Temperatur (°C)		Innen		Außen	
		*TK	*FK	*TK	*FK
KÜHLEN	Max.	32	23	43	26
	Min.	16	11	-10	-
HEIZEN	Max.	30	-	24	18
	Min.	16	-	-20	-
+8/10°C HEIZBETRIEB	Max.	10	-	-	-
	Min.	8	-	-20	-

*TK: Trockenkugeltemperatur *FK: Feuchtkugeltemperatur

HINWEIS: Wenn sich die Außentemperatur außerhalb des oben genannten Bereiches befindet, fällt die Heizleistung erheblich ab, und das Außengerät kann durch Schutzmaßnahmen abgeschaltet werden.

HINWEIS : Die Abbildungen in diesem Handbuch dienen nur Erläuterungszwecken und können sich von dem tatsächlichen Gerät unterscheiden. Sie können durch künftige Verbesserungen am Gerät ohne vorherige Ankündigung geändert werden.

ITALIANO

Grazie per aver acquistato un climatizzatore Panasonic

INDICE

PRECAUZIONI PER LA SICUREZZA	44~45
TELECOMANDO	46~49
UNITÀ INTERNA	50~51
SOLUZIONE DEI PROBLEMI	52
INFORMAZIONI	53
GUIDA RAPIDA	
COPERCHIO POSTERIORE	

CONDIZIONI OPERATIVE

Questo condizionatore può essere utilizzato con temperature rientranti nel seguente intervallo

Temperatura (°C)		Interna		Esterna	
		*DBT	*WBT	*DBT	*WBT
RAFFREDDAMENTO	Max.	32	23	43	26
	Min.	16	11	-10	-
RISCALDAMENTO	Max.	30	-	24	18
	Min.	16	-	-20	-
+8/10°C RISCALDAMENTO	Max.	10	-	-	-
	Min.	8	-	-20	-

*DBT: Temperatura con bulbo secco *WBT: Temperatura con bulbo bagnato

CAVISO: Quando la temperatura esterna non è ricompresa tra la gamma delle temperature di cui sopra, la capacità di riscaldare diminuirà sensibilmente e l'unità esterna può arrestarsi seguendo un comando di sicurezza.

NOTA : le illustrazioni contenute in questo manuale sono riportate esclusivamente a scopo esplicativo e potrebbero differire dall'apparecchio vero e proprio. I contenuti del presente manuale sono soggetti a modifica senza preavviso e verranno aggiornati in base alle innovazioni future.

NEDERLANDS

Hartelijk dank voor de aanschaf van de Panasonicairconditioner

INHOUDSOPGAVE

VEILIGHEIDSMATREGELEN	54~55
AFSTANDBEDIENING	56~59
BINNENUNIT	60~61
PROBLEMEN OPLOSSEN	62
INFORMATIE	63
SNELLE GIDS	
ACHTERKLEP	

GEBRUIKSOMSTANDIGHEDEN

Gebruik deze airconditioner binnen het volgende temperatuurbereik

Temperatuur (°C)		Binnen		Buiten	
		*DBT	*WBT	*DBT	*WBT
KOELEN	Max.	32	23	43	26
	Min.	16	11	-10	-
VERWARMEN	Max.	30	-	24	18
	Min.	16	-	-20	-
+8/10°C VERWARM	Max.	10	-	-	-
	Min.	8	-	-20	-

*DBT: Droge boltemperatuur *WBT: Natte boltemperatuur

OPMERKING: Wanneer de buitentemperatuur buiten het hierboven vermelde temperatuurbereik ligt, zal de verwarmingscapaciteit aanzienlijk afnemen en zal de buiten-unit door een beveiligingsvoorziening misschien niet meer functioneren.

OPMERKING : De afbeeldingen in deze handleiding zijn alleen bedoeld als toelichting en kunnen afwijken van het daadwerkelijke uiterlijk van het apparaat. Deze handleiding kan zonder voorafgaande kennisgeving worden gewijzigd ter verbetering.

SAFETY PRECAUTIONS

To prevent personal injury, injury to others, or property damage, please comply with the following. Incorrect operation due to failure to follow instructions below may cause harm or damage, the seriousness of which is classified as below:

 **WARNING**

This sign warns of death or serious injury.

 **CAUTION**

This sign warns of injury or damage to property.

The instructions to be followed are classified by the following symbols:









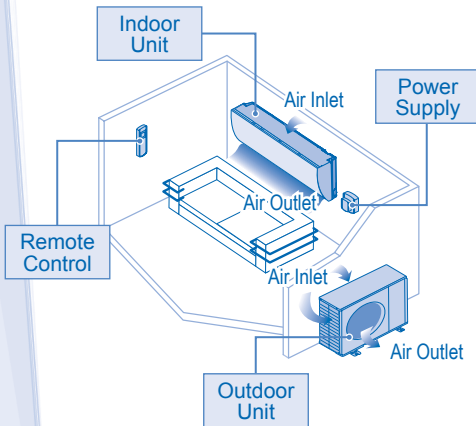

This symbol denotes an action that is PROHIBITED.





These symbols denote an actions that is COMPULSORY.



 WARNING	
INDOOR UNIT AND OUTDOOR UNIT	
	<p>This appliance is not intended for use by persons (including children) with reduced physical, sensory or mental capabilities, or lack of experience and knowledge, unless they have been given supervision or instruction concerning use of the appliance by a person responsible for their safety. Children should be supervised to ensure that they do not play with the appliance.</p> <p>Please consult authorized dealer or specialist to clean the internal parts, repair, install, remove and reinstall the unit. Improper installation and handling will cause leakage, electric shock or fire.</p> <p>Confirm to authorized dealer or specialist on usage of specified refrigerant type. Using of refrigerant other than the specified type may cause product damage, burst and injury etc.</p>
	<p>Do not install the unit in a potentially explosive or flammable atmosphere. Failure to do so could result in fire.</p> <p>Do not insert your fingers or other objects into the air conditioner indoor or outdoor unit, rotating parts may cause injury. </p> <p>Do not touch the outdoor unit during lightning, it may cause electric shock.</p> <p>Do not expose yourself directly to cold air for a long period to avoid excess cooling.</p> <p>Do not sit or step on the unit, you may fall down accidentally. </p>
REMOTE CONTROL	
	Do not allow infants and small children to play with the remote control to prevent them from accidentally swallowing the batteries.
POWER SUPPLY	
	<p>Do not use a modified cord, joint cord, extension cord or unspecified cord to prevent overheating and fire.  </p> <p>To prevent overheating, fire or electric shock:</p> <ul style="list-style-type: none"> Do not share the same power outlet with other equipment. Do not operate with wet hands. Do not over bend the power supply cord. Do not operate or stop the unit by inserting or pulling out the power plug.



 **WARNING**

POWER SUPPLY



	<p>If the supply cord is damaged, it must be replaced by the manufacturer, its service agent or similarly qualified persons in order to avoid a hazard.</p>
	<p>It is strongly recommended to be installed with Earth Leakage Circuit Breaker (ELCB) or Residual Current Device (RCD) to prevent electric shock or fire.</p>
	<p>To prevent overheating, fire or electric shock:</p> <ul style="list-style-type: none"> • Insert the power plug properly. • Dust on the power plug should be periodically wiped with a dry cloth.
	<p>Stop using the product if any abnormality/failure occurs and disconnect the power plug or turn off the power switch and breaker. (Risk of smoke/fire/electric shock) Examples of abnormality/failure</p> <ul style="list-style-type: none"> • The ELCB trips frequently. • Burning smell is observed. • Abnormal noise or vibration of the unit is observed. • Water leaks from the indoor unit. • Power cord or plug becomes abnormally hot. • Fan speed cannot be controlled. • The unit stops running immediately even if it is switched on for operation. • The fan does not stop even if the operation is stopped. <p>Contact your local dealer immediately for maintenance/repair.</p>
	<p>This equipment must be earthed to prevent electrical shock or fire.</p>
	<p>Prevent electric shock by switching off the power supply and unplug when:</p> <ul style="list-style-type: none"> - Before cleaning or servicing. - Extended non-use. - Abnormally strong lightning activity.

 **CAUTION**

INDOOR UNIT AND OUTDOOR UNIT

	<p>Do not wash the indoor unit with water, benzene, thinner or scouring powder to avoid damage or corrosion at the unit.</p>
	<p>Do not use for preservation of precise equipment, food, animals, plants, artwork or other objects. This may cause quality deterioration, etc.</p>
	<p>Do not use any combustible equipment in front of the airflow outlet to avoid fire propagation.</p>
	<p>Do not expose plants or pet directly to airflow to avoid injury, etc.</p>
	<p>Do not touch the sharp aluminium fin, sharp parts may cause injury. </p>
	<p>Do not switch ON the indoor unit when waxing the floor. After waxing, aerate the room properly before operating the unit.</p>
	<p>Do not install the unit in oily and smoky areas to prevent damage to the unit.</p>
	<p>Do not dismantle the unit for cleaning purpose to avoid injury.</p>
	<p>Do not step onto an unstable bench when cleaning the unit to avoid injury.</p>
	<p>Do not place a vase or water container on the unit. Water may enter the unit and degrade the insulation. This may cause an electric shock.</p>
	<p>Do not open window or door for long time during COOL/DRY mode operation.</p>
	<p>Ensure drainage pipe is connected properly and keep drainage outlet clear of gutters, containers or does not immersed in water to prevent water leakage.</p> <p>After a long period of use or use with any combustible equipment, aerate the room regularly.</p> <p>After a long period of use, make sure the installation rack does not deteriorate to prevent the unit from falling down.</p>

REMOTE CONTROL

	<p>Do not use rechargeable (Ni-Cd) batteries. It may damage the remote control.</p>
	<p>To prevent malfunction or damage of the remote control:</p> <ul style="list-style-type: none"> • Remove the batteries if the unit is not going to be used for a long period of time. • New batteries of the same type must be inserted following the polarity stated.

POWER SUPPLY

	<p>Do not pull the cord to disconnect the plug to prevent electric shock.</p>
---	---

REMOTE CONTROL

Indicator				
	POWER	NANO-E	TIMER	+8/10°C
(Green)	(Green)	(Blue)	(Orange)	(Green)

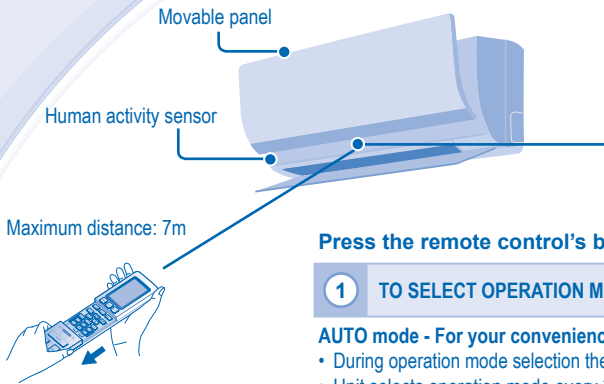

Remote Control display

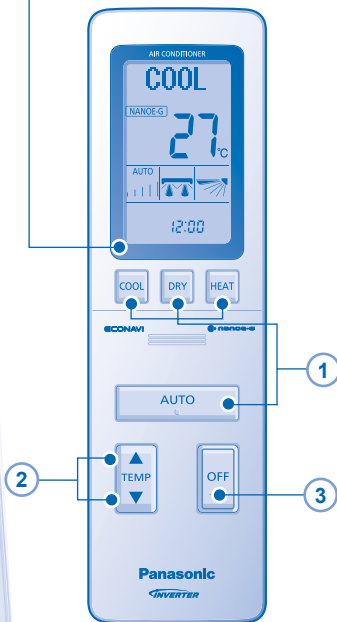

Press the remote control's button

1 TO SELECT OPERATION MODE



AUTO mode - For your convenience

- During operation mode selection the power indicator blinks.
- Unit selects operation mode every 30 minutes according to temperature setting, outdoor and room temperature.

HEAT mode - To enjoy warm air

- Unit takes a while to warm up. The power indicator blinks during this operation.
- This air conditioner removes frost automatically by two types of operation.
- Unit removes ice formed on outdoor unit by methods below.
- Deice with heating operation (HEAT CHARGE Operation).

Unit has a heat absorbing device which accumulates heat generated by outdoor unit while performing the heating operation to remove ice formed on outdoor unit for maximum 6 minutes.

During this operation, the discharge temperature and fan speed may be lowered when outdoor temperature is low, or the room is not warmed up sufficiently, or set temperature is high.

- Deice without heating operation

Unit stops heating operation to remove large amount of ice formed on outdoor unit for maximum 12 minutes.

During this operation, the power indicator blinks and the vertical airflow direction louver is left open.

The heating operation resumes once this operation is completed.

COOL mode - To enjoy cool air

- Use curtains to screen off sunlight and outdoor heat to reduce power consumption during cool mode.

DRY mode - To dehumidify the environment

- Unit operates at low fan speed to give a gentle cooling operation.

MOVABLE PANEL

- Opens for air intake when operation starts, and closes when operation stops. During this time, do not hold it as it may cause malfunction or breakdown.

2 TO SET TEMPERATURE

- Selection range : 16°C ~ 30°C.
- Operating the unit within the recommended temperature could induce energy saving.
HEAT mode : 20°C ~ 24°C.
COOL mode : 26°C ~ 28°C.
DRY mode : 1°C ~ 2°C lower than room temperature.

3 TO TURN OFF THE UNIT

4 TO SELECT FAN SPEED



- For AUTO, the indoor fan speed is automatically adjusted according to the operation mode.

5 TO ADJUST AIRFLOW DIRECTION

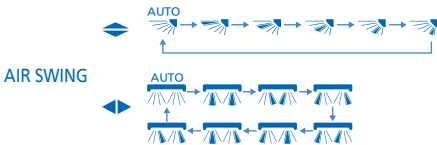

- Keeps the room ventilated.
- In COOL/DRY mode, if AUTO is set, the louver swing left/right and up/down automatically.
- In HEAT mode, if AUTO is set, the horizontal louver fix at predetermined position. The vertical louver swing left/right after the temperature rises.
- In POWERFUL mode, if AUTO is set, the vertical louvers fix at center position of the room according to installation location setting.

6 TO REACH TEMPERATURE QUICKLY

- The temperature setting and the Fan speed automatically adjusted for higher performance, and will adjust for adequate operation once the temperature is reached.
- Press the button again or turn OFF the unit to stop this operation.

7 TO ENJOY QUIET OPERATION

- This operation reduces airflow noises.

8 TO CHANGE SETTING ACCORDING TO LIVING ENVIRONMENT

- Complete below procedures to change the settings.

MENU

- 3 options are available in MENU.



- Select preference setting.

- Indoor unit installation location



- Indoor unit indicator brightness



- Remote control LCD contrast



SET

- Press SET to confirm the setting.

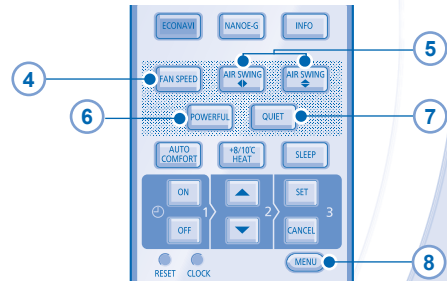

NOTES



- Can be activated in all modes and can be cancelled by pressing the respective button again.



- Cannot be selected at the same time.



- operation can be activated independently.

REMOTE CONTROL

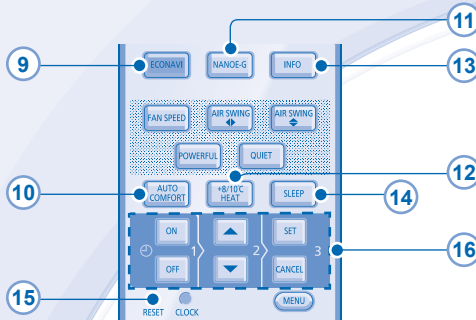

Detection area (top view)

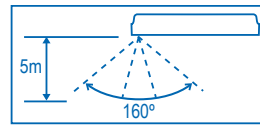

9 TO MONITOR HUMAN PRESENCE & ACTIVITY, SUNLIGHT FOR ENERGY SAVING & COMFORT

ECONAVI — To optimize energy saving 

- When the operation is activated, the unit will start to initialize for approximately 1 minute.
- After initialization, the human activity sensor will start to detect the level of heat source & movement, the unit adjusts the temperature and airflow to keep you comfort consistently.

Heat Source & Movement	Low	High	Normal	None
COLD/DRY Mode	+1°C			+1°C
Set Temperature				
Fan Speed				

HEAT Mode	Low	High	Normal	None
Set Temperature				
Fan Speed		-2°C		-2°C

- The human activity sensor will also scan for area of heat source and movement in a room.
- The unit will determine the heat source & movement hotspot, and automatically adjust horizontal airflow direction louver either fix at predetermined position.

- When manual AIR SWING ◀▶ or FAN SPEED is selected, the ECONAVI operation will be cancel.
- The human activity sensor may not detect moving objects further than 5m away or beyond detection angle.
- The human activity sensor sensitivity is influenced by indoor unit location, movement speed, temperature range, etc.
- The human activity sensor may:
 - Mistakenly detects an object with heat source & movement similar to human, such as pets, etc. as human being.
 - Mistakenly detects as non-heat source & movement if a person stays motionless for certain period of time.
- The sunlight sensor detects sunlight intensity coming through windows and differentiates between sunny and cloudy/night to further optimize energy saving by adjusting the temperature.

Ambient condition	Cloudy/ Night	Sunny	Cloudy/ Night	Sunny
COOL/DRY Mode Set Temperature	○	●	○	●
HEAT Mode Set Temperature	○	●	○	●

- — ECONAVI is activated while it is cloudy / night
- — ECONAVI is activated while it is sunny
- In a room without window or with thick curtain, the sunlight sensor will judge as cloudy/night.
- When sunlight sensor judge as cloudy/night, the indoor unit indicator will automatically dim.

NOTES



- Can be activated in all modes and can be cancelled by pressing the respective button again.



- Cannot be selected at the same time.



- operation can be activated independently.

10 TO MONITOR HUMAN PRESENCE & ACTIVITY

- The human activity sensor will scan for the heat source and movement in the room.
- The unit will determine the heat source & movement hotspot, and automatically adjust horizontal airflow direction louver fix at predetermined position.
- When manual AIR SWING ◀▶ or FAN SPEED is selected, AUTO COMFORT operation will be cancel.

11 TO PURIFY THE AIR



- Removes/deactivates harmful micro-organisms such as viruses, bacteria, etc.
- nanoe-G starts automatically when the unit switched on.

12 TO USE MAINTENANCE HEATING



- Maintain indoor temperature at +8/10°C. Fan switches to high fan speed automatically.
- This operation overwrite the operation mode and could be cancelled by pressing AUTO, HEAT, COOL or DRY mode.
- Deice operation at outdoor unit will result in sudden cold air from indoor unit. Eliminate cold air with heat mode.



13 INFO

- Press during HEAT or AUTO mode to retrieve level of heat stored in heat absorbing device; HEAT CHARGE level 1 (min.) to 4 (max.). "—" will be displayed during COOL, DRY or NANO-E-G mode.
- Press to retrieve error code when the unit stops and the timer indicator blinks.
If the signal transmission is failed, (PRESS AGAIN).

14 TO TURN OFF THE UNIT AFTER ASLEEP



- When used together with the timer, sleep operation has a priority.

15 PRESS TO RESTORE THE INDOOR UNIT SETTING

- To restore the remote control's default setting, remove the batteries.

16 TO SET THE TIMER

- 2 sets of ON and OFF timers are available to turn ON or OFF the unit at different preset time.
- Complete below procedures to set each timer:

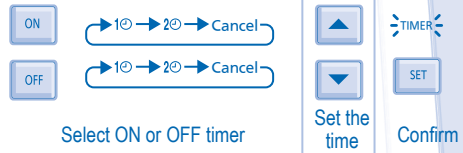

- Example of application at living room:
Morning: ON 1⌚ at 07:00 (Wake up)
 OFF 1⌚ at 08:00 (Out for work)
Evening: ON 2⌚ at 17:00 (Back home)
 OFF 2⌚ at 22:00 (Sleep)
- To cancel ON or OFF timer, press ON or OFF to select respective 1⌚ or 2⌚ then press CANCEL.
- If timer is cancelled manually or due to power failure, you can restore the timer again by pressing ON or OFF to select respective 1⌚ or 2⌚ then press SET.
- Upcoming timer will be displayed and will be activated in sequence.
- When ON Timer is set, the unit may start earlier (up to 15 minutes at COOL mode, up to 40 minutes at HEAT mode) before the actual set time in order to achieve the desired temperature on time.
- Timer operation is based on the clock set in the remote control and repeats daily once set. For clock setting, please refer to Remote Control Preparation on the back cover.

INDOOR UNIT

- Switch off the power supply and unplug before cleaning.
- Do not touch the aluminium fin, sharp parts may cause injury.

CLEANING INSTRUCTIONS

- Do not use benzene, thinner or scouring powder.
- Use only soap (≈ pH7) or neutral household detergent.
- Do not use water hotter than 40°C.

HINT

- To ensure optimal performance of the unit, cleaning maintenance has to be carried out at regular intervals. Dirty unit may cause malfunction and you may see error code "H99". Please consult authorized dealer.

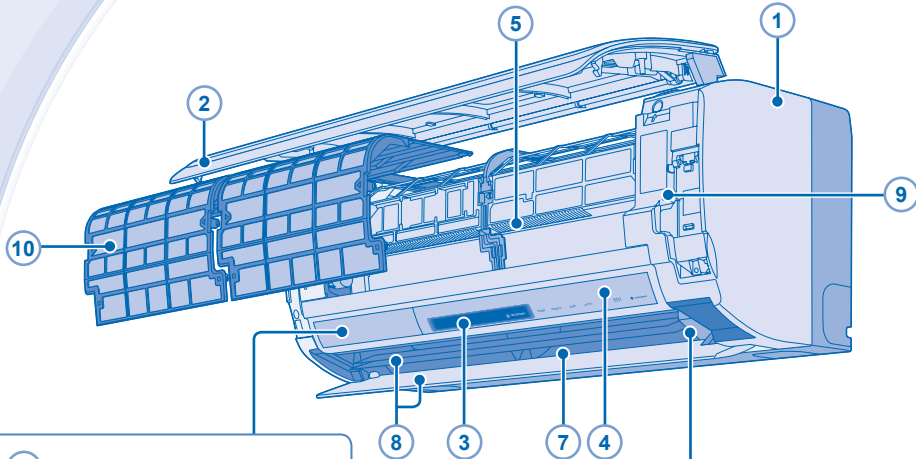

6 HUMAN ACTIVITY SENSOR

- Do not hit or violently press the sensor or poke it with a sharp object. This can lead to damage and malfunction.
- Do not place large objects near the sensor and keep away heating units or humidifiers from the sensor's detection area. This may lead to sensor malfunction.

11 nanoe-G GENERATOR

- Do not touch during operation.

1 INDOOR UNIT

- Wipe the unit gently with a soft, dry cloth.

2 FRONT PANEL WITH MOVABLE PANEL

Remove Front Panel

- Raise and pull to remove the front panel.
- Wash gently and dry.

Close Front Panel



- Press down both ends of the front panel to close it securely.
- Do not remove the movable panel from front panel.

3 REMOTE CONTROL RECEIVER

4 SUNLIGHT SENSOR

5 ALUMINIUM FIN

6 HUMAN ACTIVITY SENSOR

7 HORIZONTAL AIRFLOW DIRECTION LOUVER

- Do not adjust by hand.

8 VERTICAL AIRFLOW DIRECTION LOUVER

- Do not adjust by hand.

9 AUTO OFF/ON BUTTON

- Use when remote control is misplaced or a malfunction occurs.

Action	Mode
Press once.	Auto
Press and hold until 1 beep is heard, then release.	Cooling
Press and hold until 1 beep is heard, then release.	Heating
Press again until 2 beeps, then release.	
Press the button to turn off.	

10 AIR FILTERS

- Clean the filters regularly.
- Wash/rinse the filters gently with water to avoid damage to the filter surface.
- Dry the filters thoroughly under shade, away from fire or direct sunlight.
- Replace any damaged filters.

How to remove the air filters:

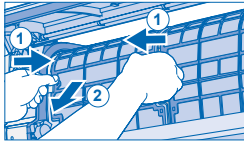

1. Put a finger in the depressed portions on both sides.
2. Pull the filter towards you while pushing in the depressed portion.

How to install the air filters:

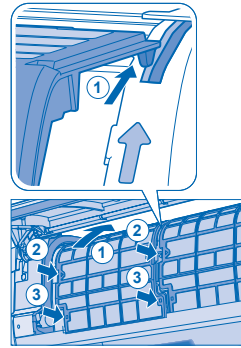

1. Hold the air filter along ↑ on the indoor unit. Put the air filter inside the top rails on both sides.
2. Push ►◄ (both sides) in the middle of the air filter at the same time until a click is heard.
3. Push ■ (both sides) at the lower part of the air filter at the same time until a click is heard.

11 nanoe-G GENERATOR

Clean with dry cotton bud.

- nanoe-G generator cleaning is recommended every 6 months.

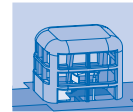

The unit stops and the TIMER indicator blinks.

Press INFO button to retrieve error code

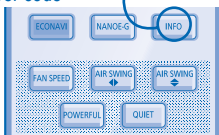

Example of error code retrieve successfully.

ERROR F99

If failed to received signal from indoor unit "PRESS AGAIN" will be shown for 4 seconds, repeat previous step.

PRESS AGAIN

Turn the unit off and reveal the error code to authorized dealer.

TROUBLESHOOTING

The following symptoms do not indicate malfunction.

SYMPTOM	CAUSE
Mist emerges from indoor unit.	▶ • Condensation effect due to cooling process.
Water flowing sound during operation.	▶ • Refrigerant flow inside the unit.
The room has a peculiar odor.	▶ • This may be due to damp smell emitted by the wall, carpet, furniture or clothing. ▶ • This helps to remove the surrounding odours.
Indoor fan stops occasionally during automatic fan speed setting.	▶ • Extraction of remaining heat from the indoor unit (maximum 30 seconds).
Airflow continues even after operation has stopped.	▶ • The delay is a protection to the unit's compressor.
Operation is delayed a few minutes after restarting.	▶ • Condensation or evaporation occurs on pipes.
Outdoor unit emits water/steam.	▶ • The timer setting repeats daily once set.
TIMER indicator is always on.	▶ • The unit is in deice mode.
POWER indicator blinks during HEAT mode with no warm air supply.	▶ • To avoid unintended cooling effect.
Indoor fan stops occasionally during heating operation.	▶ • This is a preliminary step in preparation for the operation when the ON timer has been set.
POWER indicator blinks before the unit is switched on.	▶ • Changes of temperature caused the expansion/contraction of the unit.
Cracking sound during operation.	▶ • Due to air circulation or static electricity generated by the air conditioner. Some types of wall paper may collect dusts easily (recommended to clean the area around the air conditioner frequently).
Dusts accumulated on the wall.	▶ • After the heating operation is stopped, the outdoor unit may continue its operation to melt the frost on it. (Max. 15 minutes) .
The unit still operates even after it is turned off.	▶ • Abnormal symptom occurred during test run. (The timer indicator blinks.) The beep sound stops in about 3 minutes. Contact your dealer.
Continuous short beep sound.	

Check the following before calling for servicing.

SYMPTOM	CHECK
Heating/Cooling operation is not working efficiently.	▶ • Set the temperature correctly. ▶ • Close all doors and windows. ▶ • Clean or replace the filters. ▶ • Clear any obstruction at the air inlet and air outlet vents.
Noisy during operation.	▶ • Check if the unit has been installed at an incline. ▶ • Close the front panel properly.
Remote control does not work. (Display is dim or transmission signal is weak.)	▶ • Insert the batteries correctly. ▶ • Replace weak batteries.
The unit does not work.	▶ • Check if the circuit breaker is tripped. ▶ • Check if timers have been set.
The unit does not receive the signal from the remote control.	▶ • Make sure the receiver is not obstructed. ▶ • Certain fluorescent lights may interfere with signal transmitter. Please consult authorized dealer.

INFORMATION

FOR SEASONAL INSPECTION AFTER EXTENDED NON-USE

- Checking of remote control batteries.
- No obstruction at air inlet and air outlet vents.
- Use Auto OFF/ON button to select Cooling/Heating operation. After 15 minutes of operation, it is normal to have the following temperature difference between air inlet and air outlet vents:
Cooling: $\geq 8^{\circ}\text{C}$ Heating: $\geq 14^{\circ}\text{C}$

FOR EXTENDED NON-USE

- Activate Heat mode for 2-3 hours as an alternative to remove moisture left in the internal parts thoroughly to prevent mould growth.
- Turn off the power supply and unplug.
- Remove the remote control batteries.

NON SERVICEABLE CRITERIAS

TURN OFF POWER SUPPLY AND UNPLUG then please consult authorized dealer under the following conditions:

- Abnormal noise during operation.
- Water/foreign particles have entered the remote control.
- Water leaks from Indoor unit.
- Circuit breaker switches off frequently.
- Power cord becomes unnaturally warm.
- Switches or buttons are not functioning properly.

Information for Users on Collection and Disposal of Old Equipment and Used Batteries



These symbols on the products, packaging, and/or accompanying documents mean that used electrical and electronic products and batteries should not be mixed with general household waste. For proper treatment, recovery and recycling of old products and used batteries, please take them to applicable collection points, in accordance with your national legislation and the Directives 2002/96/EC and 2006/66/EC. By disposing of these products and batteries correctly, you will help to save valuable resources and prevent any potential negative effects on human health and the environment which could otherwise arise from inappropriate waste handling. For more information about collection and recycling of old products and batteries, please contact your local municipality, your waste disposal service or the point of sale where you purchased the items. Penalties may be applicable for incorrect disposal of this waste, in accordance with national legislation.



For business users in the European Union

If you wish to discard electrical and electronic equipment, please contact your dealer or supplier for further information.

[Information on Disposal in other Countries outside the European Union]

These symbols are only valid in the European Union. If you wish to discard these items, please contact your local authorities or dealer and ask for the correct method of disposal.



Pb

Note for the battery symbol (bottom two symbol examples):

This symbol might be used in combination with a chemical symbol. In this case it complies with the requirement set by the Directive for the chemical involved.

CONSIGNES DE SÉCURITÉ

Pour éviter des blessures corporelles sur vous-même et sur les autres ou des dégâts matériels, respectez les instructions ci-dessous.

Tout dysfonctionnement dû au non-respect des instructions peut occasionner des nuisances ou des dégâts dont la gravité est classée comme décrit ci-après :



AVERTISSEMENT

Ce symbole signale la présence d'un danger pouvant provoquer des blessures graves ou mortelles.



ATTENTION

Ce symbole signale la présence d'un danger pouvant provoquer des blessures corporelles ou des dégâts matériels.

Les instructions à respecter sont classées d'après les symboles suivants :



Ce symbole désigne une action INTERDITE.



Ces symboles désignent des actions OBLIGATOIRES.

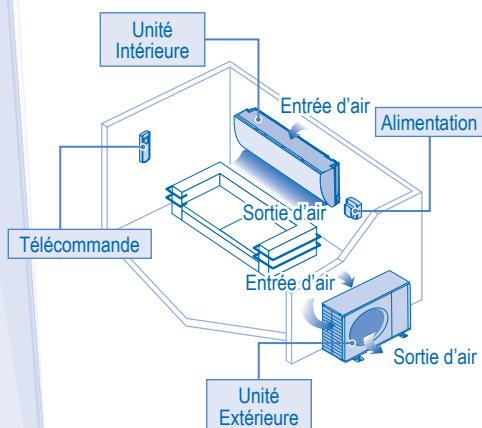

AVERTISSEMENT

UNITÉ INTÉRIEURE ET UNITÉ EXTÉRIEURE



Cet appareil n'est pas conçu pour être utilisé par des personnes (y compris les enfants) aux capacités physiques, sensorielles ou mentales diminuées, ou manquant d'expérience ou de connaissances, sauf si une personne responsable de leur sécurité leur a expliqué le fonctionnement de l'appareil et les garde sous surveillance. Les enfants doivent être supervisés afin qu'ils ne jouent pas avec l'appareil.

Veillez consulter un revendeur agréé ou un spécialiste pour le nettoyage des pièces internes et pour la réparation, l'installation, le retrait et la réinstallation de l'unité. Une installation et une manipulation incorrectes pourraient occasionner des fuites, un choc électrique ou un incendie.

Validez auprès du revendeur agréé ou du spécialiste l'usage du type de réfrigérant spécifié. L'utilisation d'un réfrigérant autre que le type spécifié peut endommager le produit ou provoquer des explosions, des brûlures, etc.



N'installez pas l'appareil dans une atmosphère potentiellement explosive ou inflammable. Sinon, il y a un risque d'incendie.

N'insérez jamais vos doigts ou des objets dans l'unité intérieure ou extérieure du climatiseur, les parties tournantes peuvent causer des blessures.



Ne touchez pas l'unité extérieure au cours d'un orage, cela pourrait provoquer un choc électrique.

Ne vous exposez pas directement à de l'air froid pendant une période prolongée afin d'éviter un refroidissement excessif.

Ne vous asseyez pas et ne montez pas sur l'unité, vous risquez de tomber accidentellement.



TÉLÉCOMMANDE



Maintenez la télécommande hors de portée des bébés et des enfants pour éviter qu'ils n'avalent accidentellement les piles.

ALIMENTATION



N'utilisez pas de cordon modifié, de raccords, de rallonge ou de cordon non spécifié afin d'éviter une surchauffe et un incendie.



Pour éviter une surchauffe, un incendie ou un choc électrique :

- Ne partagez pas la prise d'alimentation avec un autre appareil.
- N'utilisez pas l'unité avec des mains mouillées.
- Ne pas plier excessivement la fiche électrique.
- Ne pas opérer ou arrêter l'unité en insérant ou en tirant sur la fiche électrique.



AVERTISSEMENT

ALIMENTATION



Si le cordon d'alimentation est endommagé, il doit être remplacé par le fabricant, par un de ses techniciens ou par une personne qui possède des qualifications équivalentes afin d'éviter tout risque.

Il est fortement conseillé d'installer un disjoncteur-détecteur de fuite à la terre (DDFT) ou un dispositif à courant résiduel (DCR) afin d'éviter un choc électrique ou un incendie.

Pour éviter une surchauffe, un incendie ou un choc électrique :

- Insérez la fiche d'alimentation correctement.
- Il faut régulièrement essuyer la poussière sur la fiche d'alimentation à l'aide d'un chiffon sec.

Cesser d'utiliser le produit lorsqu'une anomalie ou défaillance quelconque se produit et débrancher la fiche d'alimentation ou mettre hors tension l'interrupteur et le disjoncteur. (Risque de fumée / feu / choc électrique)

Exemples d'anomalie ou défaillance

- L'ELCB se déclenche fréquemment.
- Odeur de brûlé est observée.
- Un bruit ou des vibrations anormales de l'unité sont observés.
- Fuite d'eau de l'unité intérieure.
- Le cordon d'alimentation ou la prise deviennent anormalement chaud.
- La vitesse du ventilateur ne peut pas être contrôlée.
- L'unité s'arrête de fonctionner immédiatement même si elle est activée pour opérer.
- Le ventilateur ne s'arrête pas même si l'opération est arrêtée.

Contactez immédiatement votre revendeur local pour l'entretien / réparation.



Cet équipement doit être raccordé à la terre afin d'éviter un choc électrique ou un incendie.



Prévenez les chocs électriques en coupant l'alimentation et en débranchant l'unité lorsque :



- Avant le nettoyage ou l'entretien.
- En cas de non-utilisation prolongée.
- En cas d'activité orageuse anormalement forte.



ATTENTION

UNITÉ INTÉRIEURE ET UNITÉ EXTÉRIEURE



Afin d'éviter des dommages ou de la corrosion sur l'unité, ne nettoyez pas l'unité intérieure avec de l'eau, du benzène, du solvant ou de la poudre à récuser.

N'utilisez pas l'unité pour conserver des appareils de précision, des aliments, des plantes, des œuvres d'art ou autres objets. Cela pourrait entraîner une détérioration de la qualité, etc..

N'utiliser pas d'appareil à combustibles dans la direction du flux d'air afin d'éviter toute propagation du feu.

N'exposez pas des plantes ou des animaux de compagnie directement au flux d'air pour éviter des blessures, etc..

Ne touchez pas l'ailette pointue d'aluminium, les parties pointues peuvent causer des dommages.



Ne mettez pas l'unité intérieure sous tension lorsque vous cirez le sol. Après le cirage, aérez suffisamment la pièce avant de faire fonctionner l'unité.

Afin d'éviter d'endommager l'unité, ne l'installez pas dans des zones grasses et enfumées.

Afin d'éviter des blessures, ne démontez pas l'unité pour la nettoyer.

Afin d'éviter des blessures, ne marchez pas sur un banc instable lors du nettoyage de l'unité.

Ne placez pas de vas ou de récipient d'eau sur l'unité. De l'eau peut pénétrer à l'intérieur de l'unité et dégrader l'isolation. Cela pourrait entraîner un choc électrique.

Ne pas ouvrir la fenêtre ou la porte pendant longtemps au cours du fonctionnement en mode REFRIGÉRISSSEMENT/DESHUMIDIFICATION.



Afin d'éviter de fuites d'eau, veillez à ce que le tuyau de vidange soit correctement raccordé et que la sortie de vidange ne touche pas de gouttière, de récipients et qu'elle n'est pas immergée dans de l'eau.

Après une longue période d'utilisation ou après une utilisation avec un appareil à combustibles, aérez régulièrement la pièce.

Après une longue période d'utilisation, assurez-vous que le support d'installation n'est pas détérioré afin d'éviter une chute de l'unité.

TÉLÉCOMMANDE



N'utilisez pas de piles rechargeables (Ni-Cd). Cela pourrait endommager la télécommande.



Pour éviter tout dysfonctionnement ou dommages à la télécommande :

- Retirez les piles si vous envisagez de ne pas utiliser l'appareil pendant une période prolongée.
- De nouvelles piles du même type doivent être insérées en respectant la polarité indiquée.

ALIMENTATION



Ne tirez pas sur le cordon pour débrancher la fiche afin d'éviter un choc électrique.

TÉLÉCOMMANDE

Témoin				
	POWER	NANOE-G	TIMER	+8/10°C
(Jaune)	(Jaune)	(Bleu)	(Orange)	(Jaune)

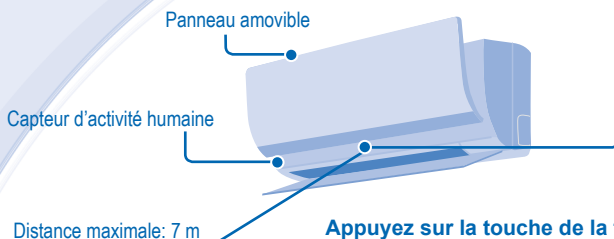

Affichage de la télécommande

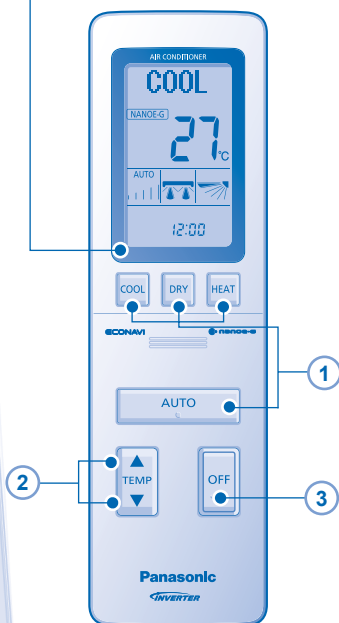

Appuyez sur la touche de la télécommande

1

POUR SÉLECTIONNER UN MODE DE FONCTIONNEMENT



MODE AUTO - Selon vos préférences

- Lors de la sélection du mode de fonctionnement, le voyant d'alimentation clignote.
- L'unité choisit le mode d'opération toutes les 30 minutes selon le réglage de la température extérieure et ambiante.

MODE DE CHAUFFAGE - Pour un air chaud

- L'appareil met un certain temps à démarrer. Le voyant d'alimentation clignote en cours de fonctionnement.
- Ce climatiseur élimine le gel automatiquement par le biais de deux types d'opération.
- L'unité élimine la glace formée sur l'unité extérieure à l'aide des méthodes décrites ci-dessous.
- Opération de dégivrage avec chauffage (Opération CHARGE CALORIFIQUE).

L'unité est dotée d'un dispositif d'absorption de la chaleur qui accumule la chaleur générée par l'unité extérieure pendant l'exécution de l'opération de chauffage afin d'éliminer la glace formée sur l'unité extérieure pendant 6 minutes au maximum. Pendant cette opération, la température d'évacuation et la vitesse du ventilateur peuvent être réduites quand la température extérieure est basse, quand la pièce n'est pas suffisamment chauffée ou quand la température réglée est élevée.

- Opération de dégivrage sans chauffage
L'unité arrête l'opération de chauffage pour éliminer la grande quantité de glace formée sur l'unité extérieure pendant 12 minutes au maximum. Pendant cette opération, le témoin d'alimentation clignote et le volet de direction du flux d'air vertical est laissé ouvert.
L'opération de chauffage reprend à la fin de cette opération.

MODE DE REFROIDISSEMENT - Pour un air frais

- Utilisez des rideaux pour faire barrage à la lumière du soleil et à la chaleur extérieure pour réduire la consommation d'énergie en mode de refroidissement.

MODE DÉSHUMIDIFICATION - Pour déshumidifier l'atmosphère

- L'unité fonctionne en vitesse lente du ventilateur pour fournir un refroidissement en douceur.

PANNEAU AMOVIBLE

- S'ouvre pour l'admission d'air au début de l'opération, et se ferme à la fin de l'opération. Pendant ce temps, ne le tenez pas car cela pourrait entraîner un dysfonctionnement ou une panne.

2 POUR RÉGLER LA TEMPÉRATURE

- Plage de sélection : 16°C ~ 30°C.
- Le fait de faire fonctionner l'appareil dans la plage de température recommandée peut induire des économies d'énergie.
- **MODE DE CHAUFFAGE :** 20°C ~ 24°C.
- **MODE DE REFROIDISSEMENT :** 26°C ~ 28°C.
- **MODE DÉSHUMIDIFICATION :** inférieure de 1°C à 2°C par rapport à la température de la pièce.

3 POUR METTRE L'UNITÉ HORS TENSION

4 POUR SÉLECTIONNER LA VITESSE DU VENTILATEUR



- Pour AUTO, la vitesse du ventilateur intérieur est automatiquement ajustée en fonction du mode de fonctionnement.

5 POUR AJUSTER L'ORIENTATION DU FLUX D'AIR

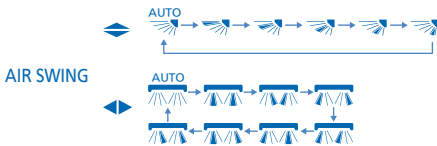

- Permet de ventiler la pièce.
- En mode REFROIDISSEMENT/DÉSHUMIDIFICATION, si AUTO est défini, le volet oscille automatiquement vers la gauche et la droite et vers le haut et le bas.
- En mode CHALEUR, si AUTO est réglé, le volet horizontal est défini sur une position prédéterminée. Le volet vertical bascule vers la gauche/droite après l'augmentation de la température.
- En mode PUISSANT, si AUTO est réglé, les volets verticaux se fixent sur une position centrale de la pièce en fonction du réglage de l'emplacement d'installation.

6 POUR ATTEINDRE RAPIDEMENT LA TEMPÉRATURE SOUHAITÉE

- Le réglage de la température et la vitesse du ventilateur s'ajustent automatiquement pour garantir des performances supérieures, et s'ajusteront pour un fonctionnement adéquat une fois la température appropriée atteinte.
- Appuyez à nouveau sur la touche ou éteignez l'unité pour interrompre cette opération.

7 POUR UN FONCTIONNEMENT SILENCIEUX

- Cette opération réduit le bruit du flux d'air.

8 POUR MODIFIER LE RÉGLAGE EN FONCTION DE L'ENVIRONNEMENT DE VIE

- Suivez les procédures ci-dessous pour modifier les réglages.



SET

- Appuyez sur SET pour confirmer le réglage.

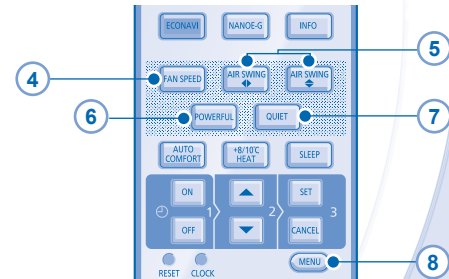

REMARQUES

POWERFUL, QUIET

- Peut être activé dans tous les modes et annulé en appuyant à nouveau sur la touche respective.

POWERFUL, QUIET, AUTO COMFORT, ECONAVI

- Ne peut pas être sélectionné en même temps.
- **+8/10°C HEAT** l'opération peut être activée de manière indépendante.

TÉLÉCOMMANDE

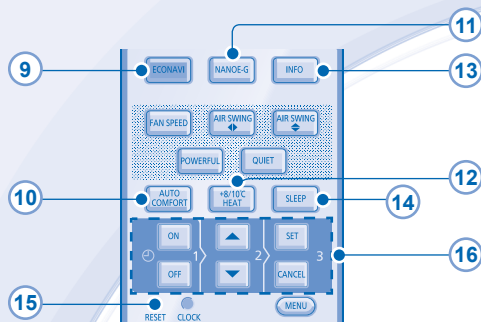

9 POUR SURVEILLER LA PRÉSENCE ET L'ACTIVITÉ HUMAINES, LA LUMIÈRE DU SOLEIL POUR LES ÉCONOMIES D'ÉNERGIE ET LE CONFORT

ECONAVI — Pour optimiser les économies d'énergie



- Quand l'une ou l'autre opération est activée, l'unité commence à démarrer pendant environ 1 minute. Le voyant d'activité humaine clignote en séquence.
- Après le démarrage, le capteur d'activité humaine commence à détecter le niveau de la source de chaleur et les mouvements ; l'unité ajuste la température et le flux d'air pour assurer un confort optimal constant.

Source et mouvement du chauffage	Basse	Élevée	Normal	Aucune
Mode REFROIDISSEMENT/ DÉS HUMIDIFICATION Température réglée	+1°C			+1°C
Régler la vitesse du ventilateur				
Mode DE CHAUFFAGE Température réglée		-2°C		-2°C
Régler la vitesse du ventilateur				

- Le capteur d'activité humaine effectue un balayage pour repérer la zone de source de chaleur et de mouvement dans une pièce.
- L'unité détermine le point de la source de chaleur et de mouvements et ajuste automatiquement l'évent horizontal du sens du flux d'air, soit fixe à une position prédéterminée.

Zone de détection (vue de dessus)

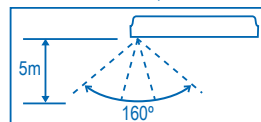

- Lorsque la fonction de vitesse du ventilateur (FAN SPEED) ou d'oscillation d'air (AIR SWING) ◀▶ manuelle est sélectionnée, le fonctionnement ECONAVI est annulé.
- Le capteur d'activité humaine peut ne pas détecter les objets mobiles éloignés de plus de 5 m ou situés hors de l'angle de détection.
- La sensibilité du capteur d'activité humaine est influencée par l'emplacement de l'unité intérieure, la vitesse du mouvement, la plage de température, etc.
- Le capteur d'activité humaine peut:
 - Détecter par erreur un sujet dont la source de chaleur et le mouvement sont similaires à ceux d'un être humain, tels qu'animaux domestiques, etc.
 - Échouer à détecter une source de chaleur et un mouvement si une personne reste immobile pendant un certain temps.
- Le capteur de lumière du soleil détecte l'intensité de la lumière du soleil à travers la fenêtre et fait la différence entre l'état ensoleillé ou nuageux/nuit afin d'ajuster la température pour optimiser encore les économies d'énergie.

Condition ambiante	Nuageux/ Nuit	Ensoleillé	Nuageux/ Nuit	Ensoleillé
Mode REFROIDISSEMENT/ DÉS HUMIDIFICATION Température réglée	○	●	○	●
Mode DE CHAUFFAGE Température réglée	○	●	○	●

- — ECONAVI activé par temps nuageux / nuit
- — ECONAVI activé par temps ensoleillé

- Dans une pièce sans fenêtre ou équipée d'épais rideaux, le capteur de lumière du soleil considérera que le temps est nuageux/nuit.
- Quand le capteur de lumière du soleil considère que le temps est nuageux/nuit, le témoin de l'unité intérieure s'atténue automatiquement.

REMARQUES



- Peut être activé dans tous les modes et annulé en appuyant à nouveau sur la touche respective.



- Ne peut pas être sélectionné en même temps.



- l'opération peut être activée de manière indépendante.

10 POUR SURVEILLER LA PRÉSENCE ET L'ACTIVITÉ HUMAINES

- Le capteur d'activité humaine effectuera un balayage pour repérer la source de chaleur et les mouvements dans la pièce.
- L'unité déterminera le point de la source de chaleur et de mouvements et ajustera automatiquement le volet de direction du flux d'air horizontal sur une position prédéterminée.
- Lorsque la fonction de vitesse du ventilateur (FAN SPEED) ou d'oscillation d'air (AIR SWING)  manuelle est sélectionnée, le fonctionnement AUTO COMFORT est annulé.

11 POUR PURIFIER L'AIR



- Supprime/désactive les micro-organismes nocifs tels que les virus, bactéries, etc.
- nanoe-G démarre automatiquement lorsque l'unité est mise en marche.

12 POUR UTILISER LE CHAUFFAGE DE MAINTENANCE



- Maintenez la température intérieure à +8/10 °C. Le ventilateur bascule automatiquement vers une vitesse de ventilation élevé.
- Cette opération remplace le mode de fonctionnement et peut être annulée en appuyant sur le mode AUTO, CHAUFFAGE, REFROIDISSEMENT ou DÉSHUMIDIFICATION.
- L'opération de dégivrage sur l'unité extérieure entraînera le dégagement d'air froid soudain de l'unité intérieure. Éliminez l'air froid avec le mode de chauffage.



13 INFO

- Appuyez en mode CHAUFFAGE ou AUTO pour récupérer le niveau de chaleur stocké dans le dispositif d'absorption de chaleur ; CHARGE CALORIFIQUE 1 (min.) à 4 (max.). « - » apparaîtra en mode REFROIDISSEMENT, DÉSHUMIDIFICATION ou NANO-E-G.
- Appuyez pour récupérer le code d'erreur quand l'unité s'arrête et que le voyant de la minuterie clignote. Si la transmission du signal échoue, (APPUYEZ À NOUVEAU).

14 POUR METTRE L'UNITÉ HORS TENSION APRÈS SA MISE EN VEILLE

SLEEP 0,5 → 1 → 2 → 3 → 5 → 7 → 9hr → Cancel

- Quand elle est utilisée conjointement avec la minuterie, l'opération de veille est prioritaire.

15 APPUYEZ POUR RÉTABLIR LE RÉGLAGE DE L'UNITÉ INTÉRIEURE

- Pour rétablir le réglage par défaut de la télécommande, retirez les piles.

16 POUR RÉGLER L'HEURE

- 2 jeux de minuteurs de MARCHÉ et ARRÊT sont disponibles pour allumer et éteindre l'unité à différentes heures pré-réglées.
- Suivez les procédures ci-dessous pour régler chaque minuteur:

ON			TIMER
OFF			SET
Sélectionnez le mode marche (ON) ou arrêt de la minuterie (OFF)		Réglez l'heure	Confirmez







- Exemple d'application dans un salon:

Matin: MARCHÉ 10 à 07h00 (Réveil)

ARRÊT 10 à 08h00 (Départ au travail)

Soirée: MARCHÉ 20 à 17h00 (Retour à la maison)

ARRÊT 20 à 22h00 (Coucher)

- Pour annuler le minuteur de MARCHÉ ou ARRÊT, appuyez sur  ou  pour sélectionner 10 ou 20, puis appuyez sur .
- Si le minuteur est annulé manuellement ou à cause d'une panne d'électricité, vous pouvez restaurer le minuteur en appuyant sur  ou  pour sélectionner 10 ou 20, puis appuyer sur .
- Le minuteur à venir s'affiche et sera activé en séquence.
- Quand la minuterie est activée (ON), l'unité peut démarrer avant l'heure réelle définie de façon à atteindre la température que vous avez choisie (jusqu'à 15 minutes en mode REFROIDISSEMENT, jusqu'à 40 minutes en mode CHAUFFAGE).
- L'opération de minuterie se base sur le réglage de l'horloge de la télécommande et se répète quotidiennement une fois définie. Pour régler l'horloge, veuillez consulter la Préparation de la télécommande sur le couvercle arrière.

UNITÉ INTÉRIURE

- **Coupez l'alimentation et débranchez l'appareil avant le nettoyage.**
- **Ne touchez pas l'ailette en aluminium, la partie tranchante peut provoquer des blessures.**

INSTRUCTIONS DE NETTOYAGE

- N'utilisez pas de benzène, de diluant ou de poudre à récurer.
- Utilisez uniquement du savon (\approx pH7) ou un détergent ménager neutre.
- N'utilisez pas de l'eau dont la température est supérieure à 40°C.

CONSEIL

- Pour garantir une performance optimale de l'unité, un nettoyage d'entretien doit être effectué à intervalles réguliers. Une unité encrassée peut provoquer des dysfonctionnements et produire le code d'erreur « H99 ». Veuillez consulter un revendeur agréé.

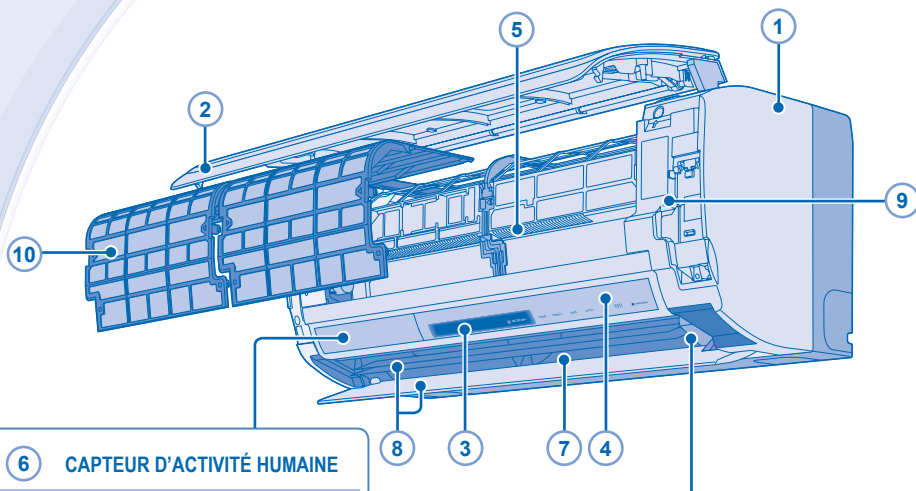

6 CAPTEUR D'ACTIVITÉ HUMAINE

- Ne faites pas subir de chocs, de pression violente ou de coups par objet tranchant au capteur. Cela pourrait l'endommager ou entraîner des dysfonctionnements.
- Ne posez pas d'objets volumineux à proximité du capteur et éloignez les appareils de chauffage ou les humidificateurs de la zone de détection du capteur. Cela pourrait entraîner un dysfonctionnement du capteur.

11 GÉNÉRATEUR nanoe-G

- Ne pas toucher pendant le fonctionnement.

1 UNITÉ INTÉRIURE

- Frottez délicatement l'appareil avec un chiffon doux et sec.

2 PANNEAU AVANT AVEC PANNEAU AMOVIBLE

Retrait du panneau avant

- Soulevez et tirez pour retirer le panneau avant.
- Lavez avec soin et séchez.

Fermeture du panneau avant



- Appuyez sur chaque extrémité du panneau avant pour bien le refermer.
- Ne retirez pas le panneau amovible du panneau avant.

3 RÉCEPTEUR DE LA TÉLÉCOMMANDE

4 CAPTEUR DE LUMIÈRE DU SOLEIL

5 AILETTE EN ALUMINIUM

6 CAPTEUR D'ACTIVITÉ HUMAINE

7 VOLETS DE DIRECTION DU FLUX D'AIR HORIZONTAL

- Ne faites pas de réglage manuellement.

8 VOLET DE DIRECTION DU FLUX D'AIR VERTICAL

- Ne faites pas de réglage manuellement.

9 TOUCHE AUTO OFF/ON (MARCHE/ARRÊT AUTOMATIQUE)

- Utilisée lorsque la télécommande est perdue ou en panne.

Action	Mode de fonctionnement
Appuyez une fois sur la touche.	Automatique
Maintenez la touche enfoncée jusqu'au retentissement d'1 bip, puis relâchez.	Refroidissement
Maintenez la touche enfoncée jusqu'au retentissement d'1 bip, puis relâchez. Appuyer à nouveau jusqu'à entendre 2 bips, puis relâcher.	Chauffage
Appuyez sur la touche pour mettre l'appareil hors tension.	

10 FILTRE À AIR

- Nettoyez les filtres régulièrement.
- Lavez/rincez les filtres avec précaution avec de l'eau afin d'éviter d'endommager leur surface.
- Séchez complètement les filtres à l'ombre, à distance du feu ou de la lumière directe du soleil.
- Si le filtre est endommagé, remplacez-le immédiatement.

Comment retirer les filtres à air:

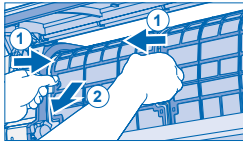

- Placez un doigt dans les parties enfoncées des deux côtés.
- Tirez le filtre vers vous en poussant la partie enfoncée vers le bas.

Comment installer les filtres à air:

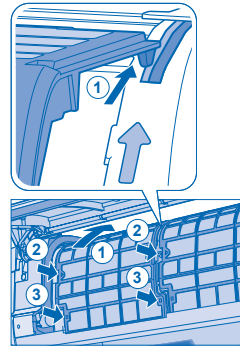

- Maintenez le filtre à air le long de ↑ sur l'unité intérieure. Placez le filtre à air à l'intérieur des rails supérieurs des deux côtés.
- Poussez ► ◀ vers le bas (des deux côtés) au milieu du filtre à air en même temps jusqu'à entendre un clic.
- Push ■ vers le bas (des deux côtés) au bas du filtre à air en même temps jusqu'à entendre un clic.

11 GÉNÉRATEUR nanoe-G

Nettoyez-le avec un coton-tige sec.

- Il est recommandé de nettoyer le générateur nanoe-G tous les 6 mois.

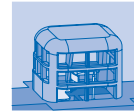

L'appareil s'arrête et le voyant TIMER clignote.

Appuyez sur la touche INFO pour récupérer le code d'erreur

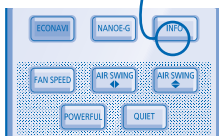

Exemple de code d'erreur récupéré avec succès.

ERROR F99

En cas d'échec de la réception du signal en provenance de l'unité intérieure, le message « PRESS AGAIN » s'affichera pendant 4 secondes ; répétez l'étape précédente.

PRESS AGAIN

Éteindre l'appareil et donner le code d'erreur à un revendeur agréé.

DÉPANNAGE

Les phénomènes suivants ne correspondent pas à un dysfonctionnement.

PHÉNOMÈNE	CAUSE
De la vapeur se dégage de l'unité intérieure.	▶ • Il s'agit d'un effet de condensation dû au refroidissement.
Lors du fonctionnement, vous entendez un bruit d'eau qui coule.	▶ • Fluide frigorigène à l'intérieur de l'appareil.
La pièce a une odeur étrange.	▶ • Il est possible qu'il s'agisse d'une odeur d'humidité provenant du mur, du tapis, d'un meuble ou d'un vêtement.
En mode de réglage automatique de la vitesse du ventilateur, le ventilateur intérieur s'arrête de temps en temps.	▶ • Ceci contribue à dissiper les odeurs ambiantes.
Le flux d'air continue même après l'arrêt de l'unité.	▶ • Extraction de la chaleur restante dans l'unité intérieure (30 seconde maximum).
Le fonctionnement ralentit quelques minutes après avoir remis en marche l'appareil.	▶ • Le ralentissement est une protection du compresseur de l'appareil.
L'unité extérieure dégage de la vapeur ou de l'eau.	▶ • De l'eau se condense ou s'évapore dans les tuyaux.
Le voyant TIMER reste allumé.	▶ • Une fois qu'une minuterie est réglée, son fonctionnement est quotidien.
Le voyant POWER clignote pendant le mode CHAUFFAGE sans fourniture d'air chaud.	▶ • L'unité est en mode dégivrage.
En mode de chauffage, le ventilateur intérieur s'arrête de temps en temps.	▶ • Pour éviter un effet de refroidissement indésirable.
Le voyant POWER clignote avant que l'unité ne soit mise en route.	▶ • C'est une étape de préparation préliminaire à la mise en route lorsque la minuterie de départ ON a été réglée.
Bruit de craquement pendant le fonctionnement.	▶ • Les fluctuations de température provoquent l'expansion/la contraction de l'appareil.
Poussière accumulée sur le mur.	▶ • Due à la circulation d'air ou à l'électricité statique générée par le climatiseur. Certains types de papier peint peuvent capter la poussière facilement (il est recommandé de nettoyer fréquemment la zone autour du climatiseur).
L'unité fonctionne toujours, y compris après sa mise hors tension.	▶ • Après l'arrêt de l'opération de chauffage, il est possible que l'unité extérieure continue de fonctionner pour faire fondre le gel qui se trouve dessus. (Max. 15 minutes).
Un court bip sonore retentit en continu.	▶ • Un symptôme anormal est apparu pendant le cycle de test. (Le voyant de la minuterie clignote.) Le bip s'arrête au bout de 3 minutes environ. Contactez votre revendeur.

Vérifiez les éléments suivants avant de faire appel au service de maintenance.

PHÉNOMÈNE	VÉRIFICATION
La fonction chauffage/refroidissement ne fonctionne pas efficacement.	▶ • Réglez la température correctement. • Fermez toutes les portes et fenêtres. • Nettoyez ou remplacez les filtres. • Dégagez toute obstruction dans les ouvertures d'entrée et de sortie d'air.
L'appareil fait du bruit lorsqu'il fonctionne.	▶ • Vérifiez que l'appareil est installé sans inclinaison. • Fermez correctement le panneau avant.
La télécommande ne fonctionne pas. (L'affichage est atténué ou le signal émis est faible.)	▶ • Insérez les piles correctement. • Remplacez les piles faibles.
L'appareil ne fonctionne pas.	▶ • Vérifiez si le coupe-circuit est déclenché. • Vérifiez si des minuteries ont été réglées.
L'appareil ne reçoit pas le signal de la télécommande.	▶ • Vérifiez que le récepteur n'est pas obstrué. • Certaines lampes fluorescentes peuvent interférer avec le signal de l'émetteur. Veuillez consulter un revendeur agréé.

INFORMATIONS

INSPECTION ANNUELLE APRÈS UNE PÉRIODE PROLONGÉE D'INUTILISATION

- Vérifiez que les piles de la télécommande sont en bon état.
- Assurez-vous de l'absence d'obstruction des orifices d'entrée et de sortie d'air.
- Utilisez le bouton automatique d'arrêt et de marche OFF/ON pour choisir l'opération de refroidissement/ réchauffement, après 15 minutes d'opération, il est normal d'avoir la différence suivante de température entre la prise d'air et la sortie de bouches d'aération :
Refroidissement : $\geq 8^{\circ}\text{C}$ Chauffage : $\geq 14^{\circ}\text{C}$

PRÉPARATION EN CAS D'INUTILISATION PROLONGÉE

- Une autre solution consiste à activer le mode Chauffage pendant 2 à 3 heures pour éliminer en profondeur l'humidité restée dans les pièces internes afin d'éviter la formation de moisissures.
- Coupez d'alimentation et débranchez.
- Retirez les piles de la télécommande.

PIECES NON SUSCEPTIBLES D'ÊTRE REPARÉES PAR VOS SOINS

COUPEZ L'ALIMENTATION ÉLECTRIQUE ET DÉBRANCHEZ LA PRISE, puis contactez un revendeur agréé dans les conditions suivantes :

- Bruits anormaux pendant la mise en service.
- Pénétration d'eau ou de corps étrangers à l'intérieur de la télécommande.
- Fuite d'eau de l'unité intérieure.
- Désactivation fréquente du disjoncteur.
- Le cordon d'alimentation est inhabituellement chaud.
- Les interrupteurs ou les boutons ne fonctionnent pas correctement.

Avis aux utilisateurs concernant la collecte et l'élimination des piles et des appareils électriques et électroniques usagés



Apposé sur le produit lui-même, sur son emballage, ou figurant dans la documentation qui l'accompagne, ce pictogramme indique que les piles et appareils électriques et électroniques usagés doivent être séparés des ordures ménagères.

Afin de permettre le traitement, la valorisation et le recyclage adéquats des piles et des appareils usagés, veuillez les porter à l'un des points de collecte prévus, conformément à la législation nationale en vigueur ainsi qu'aux directives 2002/96/CE et 2006/66/CE.

En éliminant piles et appareils usagés conformément à la réglementation en vigueur, vous contribuez à prévenir le gaspillage de ressources précieuses ainsi qu'à protéger la santé humaine et l'environnement contre les effets potentiellement nocifs d'une manipulation inappropriée des déchets.

Pour de plus amples renseignements sur la collecte et le recyclage des piles et appareils usagés, veuillez vous renseigner auprès de votre mairie, du service municipal d'enlèvement des déchets ou du point de vente où vous avez acheté les articles concernés.

Le non-respect de la réglementation relative à l'élimination des déchets est passible d'une peine d'amende.



Pour les utilisateurs professionnels au sein de l'Union européenne

Si vous souhaitez vous défaire de pièces d'équipement électrique ou électronique, veuillez vous renseigner directement auprès de votre détaillant ou de votre fournisseur.

[Information relative à l'élimination des déchets dans les pays extérieurs à l'Union européenne]

Ce pictogramme n'est valide qu'à l'intérieur de l'Union européenne. Pour connaître la procédure applicable dans les pays hors Union Européenne, veuillez vous renseigner auprès des autorités locales compétentes ou de votre distributeur.

Note relative au pictogramme à apposer sur les piles (voir les 2 exemples ci-contre):

Le pictogramme représentant une poubelle sur roues barrée d'une croix est conforme à la réglementation. Si ce pictogramme est combiné avec un symbole chimique, il remplit également les exigences posées par la Directive relative au produit chimique concerné.



Pb

PRECAUCIONES DE SEGURIDAD

Para evitar lesiones personales, lesiones a terceros, o daños materiales, cumpla lo siguiente.
El uso incorrecto por no seguir las instrucciones puede causar daños o averías; su gravedad se clasifica con las indicaciones siguientes:

 **ADVERTENCIA**

Esta indicación advierte del posible peligro de muerte o de daños graves.

 **PRECAUCIÓN**

Esta indicación advierte de los posibles daños o defectos materiales.

Las instrucciones que deben seguirse están clasificadas mediante los siguientes símbolos:









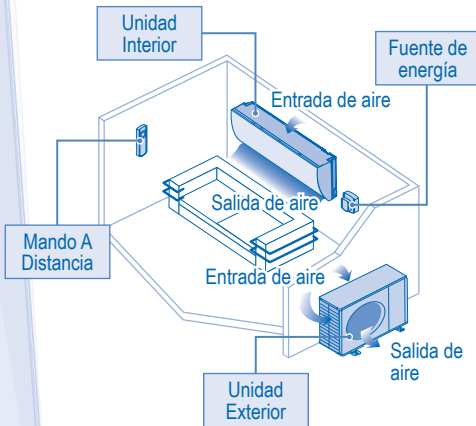

Este símbolo denota una acción que está PROHIBIDA.



Estos símbolos denotan acciones que son OBLIGATORIAS.



 ADVERTENCIA	
UNIDAD INTERIOR Y UNIDAD EXTERIOR	
	<p>Este aparato no debe ser utilizado por personas (incluyendo niños) con discapacidades mentales, sensoriales o físicas, o falta de experiencia y conocimiento, a menos que hayan recibido formación o supervisión en relación al uso del aparato por una persona responsable por su seguridad. Los niños deberían estar supervisados para asegurar que no juegan con el aparato.</p> <p>Por favor, consulte a un distribuidor autorizado o especialista para limpiar las partes internas, reparar, instalar, eliminar y reinstalar la unidad. Una incorrecta manipulación e instalación puede causar fugas, descargas eléctricas o incendios.</p> <p>Confirme con el servicio técnico autorizado o el especialista el uso del tipo de refrigerante especificado. Utilizar un refrigerante diferente al tipo especificado puede provocar daños en el producto, explosiones y lesiones, etc.</p>
	<p>No instale la unidad en ambientes potencialmente explosivos o inflamables. En caso contrario, podría provocar accidentes de incendios.</p> <p>No introduzca los dedos u otros objetos en la unidad exterior o interior del aire acondicionado, ya que las partes rotatorias podrían provocar lesiones. </p> <p>No toque la unidad exterior durante un relámpago, ya que podría causar una descarga eléctrica.</p> <p>Para evitar el excesivo enfriamiento no se exponga directamente al aire frío durante un prolongado período.</p> <p>No se sienta o pare sobre la unidad, se podría caer accidentalmente. </p>
MANDO A DISTANCIA	
	<p>No permita que bebés y niños pequeños jueguen con el mando a distancia para evitar que ingieran accidentalmente las pilas.</p>
FUENTE DE ENERGÍA	
	<p>No utilice un cable modificado, unido con otro, un cable de extensión o un cable no especificado para evitar sobrecalentamiento e incendios.  </p> <p>Para evitar el sobrecalentamiento, incendio o descarga eléctrica:</p> <ul style="list-style-type: none"> • No comparta la misma toma de corriente con otros equipos. • No lo manipule con las manos mojadas. • No doble excesivamente el cable de alimentación. • No encienda ni apague la unidad conectando o desconectando el enchufe de alimentación.



ADVERTENCIA

FUENTE DE ENERGÍA



Para evitar riesgos, si el cable de alimentación está dañado y es necesario cambiarlo, deberá hacerlo el fabricante, un representante del servicio técnico o una persona cualificada.

Se recomienda altamente instalarlo con un disyuntor de fuga a tierra (ELCB) o un dispositivo residual actual (RCD) para evitar descargas eléctricas o incendios.

Para evitar el sobrecalentamiento, incendio o descarga eléctrica:

- Inserte el enchufe correctamente.
- El polvo en el enchufe de alimentación debe ser limpiado periódicamente con un paño seco.

Deje de utilizar el producto cuando haya cualquier anomalía/fallo y desconecte el cable de corriente o desactive el interruptor de alimentación.

(riesgo de humo/fuego/descarga eléctrica)

Ejemplos de anomalía

- El ELCB se desconecta frecuentemente.
- Se percibe olor a humo.
- Se observa ruido anormal o vibración en la unidad.
- Filtraciones de agua desde la unidad interior.
- El cable de alimentación o el enchufe está excesivamente caliente.
- No se puede controlar la velocidad del ventilador.
- La unidad se para inmediatamente incluso estando en funcionamiento.
- El ventilador no se para incluso habiendo cesado la operación.

Contacte inmediatamente con su proveedor local para su mantenimiento/repación.



Este equipo deberá conectarse a tierra para evitar descargas eléctricas o incendios.



Evite las descargas eléctricas apagando el interruptor de alimentación y desenchufando cuando:



- Antes de limpiarlo o repararlo.

- Largo periodo en desuso.

- Tormentas eléctricas especialmente violentas.



PRECAUCIÓN

UNIDAD INTERIOR Y UNIDAD EXTERIOR



No lave la unidad interior con agua, benceno, disolvente o limpiador en polvo para evitar daños o corrosión en la unidad.

No utilice la unidad a fines de conservación de: equipos de precisión, alimentos, animales, plantas, obras de arte u otros objetos. Podría causar un deterioro en su calidad, etc.

No utilice ningún equipo combustible delante de la salida de aire para evitar que se propague un incendio.

Para prevenir lesiones, etc no exponga directamente al flujo del aire plantas o animales de compañía.

No tocar las partes de aluminio angulosas, pueden causar daños.



No encienda la unidad cuando encere el suelo. Después de encerar, aeree la habitación correctamente antes de usar la unidad.

Para evitar daños a la unidad no la instale en zonas grasas y con humo.

Para evitar lesiones no desmonte la unidad para su limpieza.

Para evitar lesiones durante la limpieza de la unidad sitúese sobre una superficie estable.

No coloque un jarrón o un recipiente que contenga líquido sobre la unidad. El agua podría entrar en el interior de la unidad y degradar el aislamiento causando una descarga eléctrica.

No abrir la ventana o la puerta por un periodo de tiempo prolongado durante la modalidad de FRIO/SECO.



Asegúrese que la tubería de drenaje esté correctamente conectada y mantenga la salida del canal de drenaje libre de recipientes o acumulaciones de agua para evitar pérdidas.

Aírear la habitación regularmente después de su uso durante un prolongado periodo o tras el empleo de cualquier equipo combustible.

Después de un largo periodo de uso, asegúrese de que la ranura de instalación no se encuentre deteriorada, para evitar que la unidad se caiga.

MANDO A DISTANCIA



No utilice pilas recargables (Ni-Cd). Podría dañar el control remoto.



Para evitar mal funcionamiento o deterioro del control remoto:

- Extraiga las pilas si no va a utilizar la unidad durante un periodo prolongado de tiempo.
- Las baterías nuevas deben ser del mismo tipo y se insertan siguiendo las indicaciones de la polaridad señaladas.

FUENTE DE ENERGÍA



Para evitar descargas eléctricas durante la desconexión del enchufe no tire del cable.

MANDO A DISTANCIA

Indicador				
	POWER	NANOE-G	TIMER	+8/10°C
(Verde)	(Verde)	(Azul)	(Naranja)	(Verde)

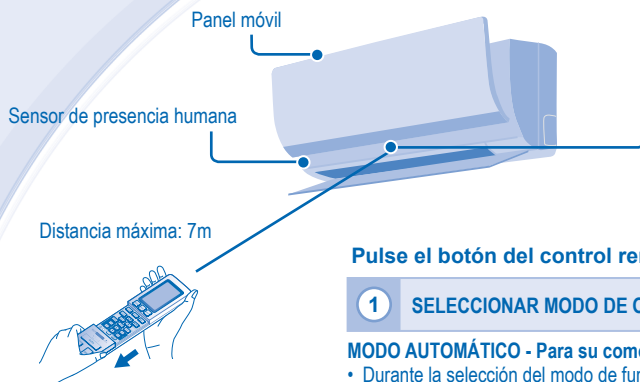

Pantalla del mando a distancia

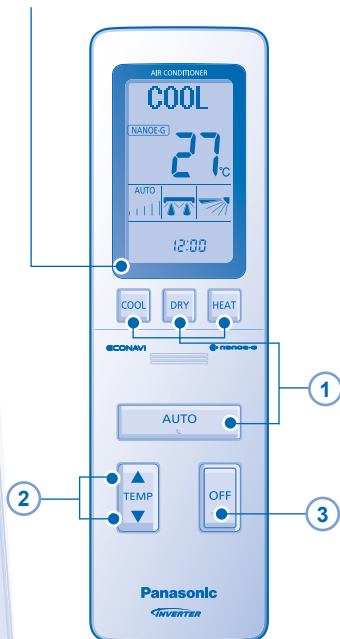

Pulse el botón del control remoto

1 SELECCIONAR MODO DE OPERACIÓN



MODO AUTOMÁTICO - Para su comodidad

- Durante la selección del modo de funcionamiento el indicador de encendido parpadea.
- La unidad selecciona el modo de funcionamiento cada 30 minutos de acuerdo con la configuración de temperatura, temperatura exterior o temperatura ambiente.

MODO CALOR - Para disfrutar de aire caliente

- La unidad para calentarse requiere de un instante. Durante esta operación el indicador de la alimentación parpadea.
- Este aire acondicionado puede eliminar automáticamente la escarcha mediante dos operaciones distintas.
- La unidad utiliza los métodos siguientes para eliminar el hielo formado en la unidad exterior.
- Deshielo con operación de calefacción (operación CARGA DE CALOR).

La unidad dispone de un dispositivo de absorción de calor que acumula el calor generado por la unidad exterior mientras realiza la operación de calefacción para quitar el hielo formado en la unidad exterior durante 6 minutos como máximo.

Durante esta operación, la temperatura de descarga y la velocidad del ventilador pueden reducirse cuando la temperatura exterior es baja, la sala no está suficientemente caliente, o la temperatura ajustada es alta.

- Deshielo sin operación de calefacción

La unidad detiene la operación de calefacción para eliminar grandes cantidades de hielo formado en la unidad exterior como máximo durante 12 minutos.

Durante esta operación, el indicador de encendido parpadea y la aleta de dirección de flujo de aire vertical queda abierta. La operación de calefacción se reanuda cuando esta operación se ha completado.

MODO FRÍO - Para disfrutar de aire frío

- Use cortinas para proteger de luz solar y el calor exterior y así reducir el consumo eléctrico durante el modo de frío.

MODO DESHUMIDIFICACIÓN - Para deshumidificar el ambiente

- La unidad funciona en la velocidad de ventilador bajo para proporcionar una agradable refrigeración.

PANEL MÓVIL

- Se abre para la entrada de aire cuando se inicia la operación y se cierra cuando la operación se detiene. Durante este tiempo, no lo sujete ya que puede causar un mal funcionamiento o una avería.

2 PARA AJUSTAR LA TEMPERATURA

- Gama de selección: 16°C ~ 30°C.
- El funcionamiento de la unidad dentro de la temperatura recomendada podría resultar en el ahorro de energía.
 MODO CALOR : 20°C ~ 24°C.
 MODO FRÍO : 26°C ~ 28°C.
 MODO DESHUMIDIFICACIÓN : 1°C ~ 2°C menos que la temperatura ambiente.

3 PARA DESCONECTAR LA UNIDAD

4 PARA SELECCIONAR LA VELOCIDAD DEL VENTILADOR



- Para AUTO (automático), la velocidad de ventilador de interior es ajustada automáticamente según el modo de operación.

5 PARA REGULAR LA DIRECCIÓN DE LA CORRIENTE DE AIRE

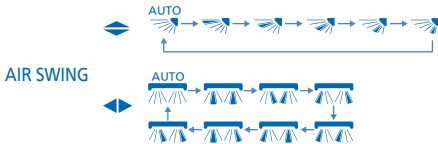

- Mantiene la habitación ventilada.
- En el modo FRÍO/SECAR, si AUTOMÁTICO está configurado, la rejilla gira hacia la izquierda/derecha y arriba/abajo automáticamente.
- En la modalidad CALOR, si se ha seleccionado AUTO, la aleta horizontal se fija en una posición predeterminada. La aleta vertical del oscilación gira hacia la izquierda/derecha después una vez que la temperatura aumenta.
- En el modo POTENTE, si se ha seleccionado AUTOMÁTICO, la aleta vertical se fija en una posición centrada de la sala en función de los ajustes de ubicación de instalación.

6 PARA ALCANZAR TEMPERATURA RÁPIDAMENTE

- El ajuste de temperatura y la velocidad del ventilador se ajustan automáticamente para mejorar el rendimiento y se ajustarán para una operación adecuada cuando se alcance la temperatura.
- Presione nuevamente el botón o apague la unidad para detener esta operación.

7 PARA DISFRUTAR DEL FUNCIONAMIENTO SILENCIOSO

- Esta operación reduce el ruido de corriente de aire.

8 PARA CAMBIAR EL AJUSTE SEGÚN EL AMBIENTE

- Complete los procedimientos siguientes para cambiar los ajustes.

MENU

- En MENU hay 3 opciones disponibles.



- Seleccione un ajuste de preferencia.
- Ubicación de instalación de la unidad interior



- Brillo del indicador de la unidad interior



- Contraste LCD del mando a distancia



SET

- Presione SET para confirmar el ajuste.

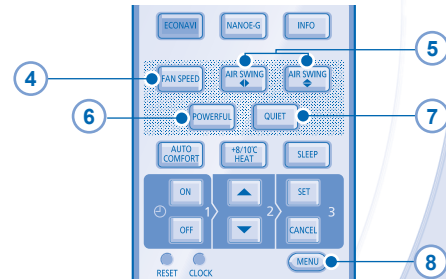

NOTAS



- Se puede activar en todos los modos y se puede cancelar pulsando de nuevo el botón respectivo.



- No se puede seleccionar al mismo tiempo.



- la operación se puede activar de modo independiente.

MANDO A DISTANCIA

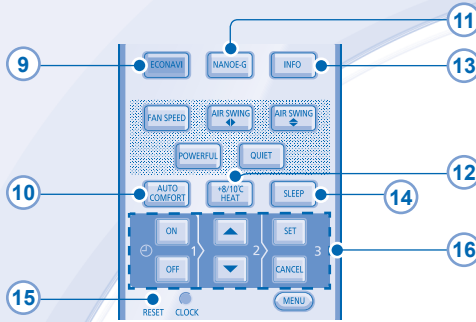

Zona del sensor (vista superior)

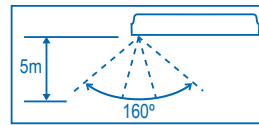

9 PARA CONTROLAR LA PRESENCIA HUMANA Y LA ACTIVIDAD, LA LUZ SOLAR PARA EL AHORRO DE ENERGÍA Y LA COMODIDAD

ECONAVI — Para optimizar el ahorro de energía 

- Cuando cualquier operación es activada, la unidad comenzará a inicializarse durante aproximadamente 1 minuto. El indicador de presencia humana parpadea en secuencia.
- Después de la inicialización, el sensor de presencia humana comenzará a detectar el nivel de fuente de calor y movimiento, la unidad ajustará la temperatura y el flujo de aire para mantener de forma constante el confort.

Fuente de calor y movimiento	Baja	Alta	Normal	Ninguna
Modo COOL/DRY				
Temperatura configurada	+1°C			+1°C
Definir la velocidad del ventilador				
Modo CALOR				
Temperatura configurada				
Definir la velocidad del ventilador		-2°C		-2°C

- El sensor de presencia humana también buscará el área de fuente de calor y de movimiento en una habitación.
- La unidad determinará el punto de acceso de la fuente de calor y movimiento, y ajustará automáticamente la dirección del flujo de aire de la aleta horizontal, que se puede fijar en una determinada posición.

- Cuando se selecciona el modo manual AIR SWING ◀▶ o FAN SPEED, se cancelará el modo de operación ECONAVI.
- La actividad humana no puede detectar objetos en movimiento por encima de los 5 metros de distancia o fuera del ángulo del sensor.
- El sensor de actividad humana está determinada por la ubicación de la unidad interior, la velocidad de movimiento, el rango de temperatura, etc.
- El sensor de actividad humana puede:
 - Detecta erróneamente un objeto con fuente de calor y movimiento similar a los humanos, como mascotas, etc. como ser humano.
 - Detecta erróneamente como no fuente de calor y movimiento si una persona permanece inmóvil durante un determinado periodo de tiempo.
- El sensor de luz solar detecta la luz solar que entra por las ventanas y juzga si es soleado, nublado/noche, y la unidad ajusta la temperatura para optimizar más el ahorro de energía.

Condición ambiente	Nuboso/ Noche	Soleado	Nuboso/ Noche	Soleado
Modo COOL/DRY				
Temperatura configurada			+1-2°C	
Modo CALOR				
Temperatura configurada		-1°C		-1°C

- — Habilitar ECONAVI durante tiempo nublado / noche
- — Habilitar ECONAVI durante tiempo soleado
- En una sala sin ventana o con una cortina gruesa, el sensor de luz solar lo juzgará como nublado/noche.
- Cuando el sensor de luz solar considera que está nublado o es de noche, el indicador de la unidad interior se oscurecerá automáticamente.

NOTAS



- Se puede activar en todos los modos y se puede cancelar pulsando de nuevo el botón respectivo.



- No se puede seleccionar al mismo tiempo.



- la operación se puede activar de modo independiente.

10 PARA CONTROLAR LA PRESENCIA Y ACTIVIDAD HUMANAS

- El sensor de presencia humana realizará la detección de la fuente de calor y el movimiento en la habitación.
- La unidad determinará el punto de acceso de la fuente de calor y el movimiento, y ajustará automáticamente la dirección del flujo de aire de la aleta horizontal, que se puede fijar en una determinada posición.
- Cuando se selecciona el modo manual AIR SWING ◀▶ o FAN SPEED, se cancelará el modo de operación AUTO COMFORT.

11 PARA PURIFICAR EL AIRE

- Elimina/desactiva microorganismos dañinos como virus, bacterias, etc.
- nano-e-g se inicia automáticamente cuando la unidad se enciende.

12 PARA USAR LA CALEFACCIÓN DE MANTENIMIENTO

- Mantenga la temperatura interior en +8/10°C. El ventilador cambia automáticamente a velocidad alta.
- Esta operación anula el modo de operación y puede cancelarse presionando el modo AUTOMÁTICO, CALOR, FRÍO o DESHUMIDIFICACIÓN.
- La operación de descongelación en la unidad exterior se traduce en un repentino flujo de aire frío procedente de la unidad interior. Elimine el aire frío con el modo de calefacción. 

13 INFO

- Presione durante el modo CALOR o AUTOMÁTICO para recuperar el nivel de calor almacenado en el dispositivo de absorción de calor; CARGA DE CALOR nivel 1 (mín.) a 4 (máx.) “-” se visualizará durante el modo FRÍO, DESHUMIDIFICACIÓN o NANO-E-G.
- Presione para recuperar el código de error cuando la unidad se detiene y el indicador de tiempo parpadea. Si la transmisión de la señal falla, (VUELVA A PRESIONAR).

14 PARA DESCONECTAR LA UNIDAD TRAS EL MODO DE SUSPENSIÓN



- Cuando se utiliza conjuntamente con el temporizador, tiene prioridad la operación en suspensión.

15 PRESIONE PARA RESTABLECER LOS AJUSTES DE LA UNIDAD DE INTERIOR





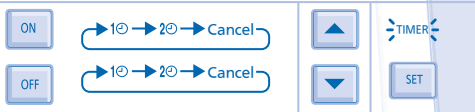

- Para restablecer el ajuste de fábrica del mando a distancia, retire las pilas.

16 PARA AJUSTAR EL TEMPORIZADOR

- Están disponibles 2 conjuntos de temporizadores de encender y apagar, para encender y apagar la unidad a diferentes tiempos predefinidos.
- Complete los procedimientos de abajo para configurar cada temporizador:



Ajuste el temporizador de activación (ON) o de desactivación (OFF) Ajuste la hora Confirmar

- Ejemplo de aplicación en una sala de estar:
Mañana: Encender 1⌚ a las 07:00 (Despertarse)
Apagar 1⌚ a las 08:00 (Salir a trabajar)
Tarde: Encender 2⌚ a las 17:00 (De vuelta a casa)
Apagar 2⌚ a las 22:00 (Acostarse)
- Para cancelar el temporizador de encender y apagar, pulse  o  para seleccionar respectivamente 1⌚ o 2⌚ y luego pulse .
- Si el temporizador se cancela manualmente o a causa de un fallo de alimentación, puede restablecer de nuevo el temporizador pulsando  o  para seleccionar respectivamente 1⌚ o 2⌚ y luego pulse .
- El temporizador aparecerá y se activará de modo secuencial.
- Cuando el temporizador está ajustado en ON, la unidad puede ponerse en funcionamiento (hasta 15 minutos en el modo FRÍO y hasta 40 minutos en el modo CALOR) antes de la hora real programada para alcanzar la temperatura deseada a tiempo.
- La función de temporizador está basada en la hora programada en el mando a distancia y se repite diariamente. Para el ajuste del reloj, por favor consulte Preparación del Mando a Distancia en la tapa de atrás.

UNIDAD INTERIOR

- **Apague la unidad y desenchúfela antes de limpiarla.**
- **No toque la las partes angulosas de aluminio pueden causar heridas.**

INSTRUCCIONES DE LAVADO

- No utilice benceno, disolvente o limpiador en polvo.
- Utilice sólo jabones (\approx pH7) o detergentes domésticos neutros.
- No utilice agua con una temperatura superior a 40°C.

INDICACIONES

- Para garantizar un desempeño óptimo de la unidad, el mantenimiento de la limpieza se debe realizar en intervalos regulares. La unidad sucia puede causar un mal funcionamiento y puede recuperar un código de error "H99". Consulte al distribuidor autorizado.

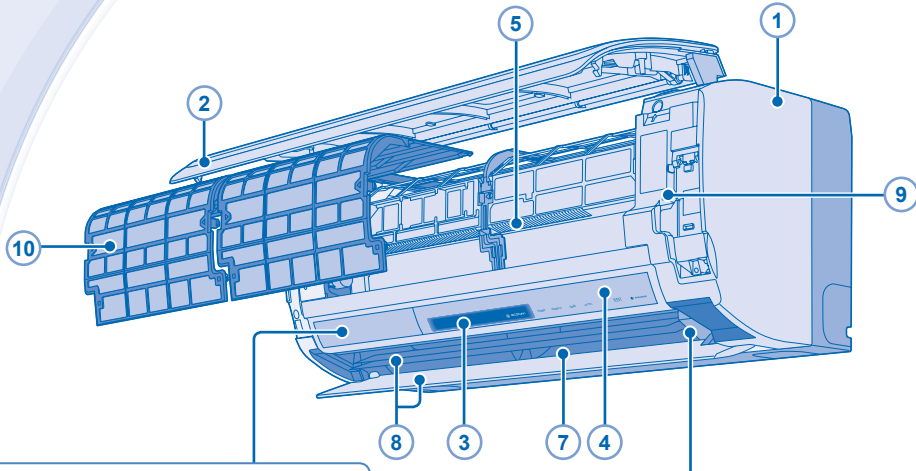

6 SENSOR DE PRESENCIA HUMANA

- No golpee ni presione violentamente el sensor ni introduzca un objeto filoso. Esto puede causar daños y fallas.
- No coloque objetos voluminosos cerca del sensor y mantenga distantes las unidades de calefacción o humidificadores de su rayo de cobertura. Ya que los mismos podrían causar mal funcionamientos al sensor.

11 GENERADOR nanoe-G

- No toque durante el funcionamiento

1 UNIDAD INTERIOR

- Limpie la unidad suavemente con un paño suave y seco.

2 PANEL FRONTAL CON PANEL MÓVIL

Retire el panel frontal

- Levante y tire del panel frontal para retirarlo.
- Lávelo con cuidado y séquelo.

Cierre el panel frontal



- Pulse hacia abajo los dos extremos del panel frontal para cerrarlo herméticamente.
- No retire el panel móvil del panel frontal.

3 RECEPTOR DEL MANDO A DISTANCIA

4 SENSOR LUZ SOLAR

5 ALETA DE ALUMINIO

6 SENSOR DE PRESENCIA HUMANA

7 REJILLA DE DIRECCIÓN DE CORRIENTE DE AIRE HORIZONTAL

- No lo ajuste manualmente.

8 REJILLA DE DIRECCIÓN DE CORRIENTE DE AIRE VERTICAL

- No lo ajuste manualmente.

9 BOTÓN DE ENCENDIDO/APAGADO AUTOMÁTICO (AUTO OFF/ON)

- Utilizado cuando el mando a distancia está extraviado o funciona mal.

Acción	Modo
Pulsar una vez.	Funcionamiento automático
Presione y mantenga hasta que escuche un pitido, luego suéltelo.	Enfriamiento
Presione y mantenga hasta que escuche un pitido, luego suéltelo. Presione otra vez hasta escuchar 2 pitidos, luego suelte.	Calentamiento
Presione el botón para apagar.	

10 FILTRO DE AIRE

- Limpie los filtros regularmente.
- Lave/enjuague los filtros con agua, con cuidado para evitar dañar la superficie del mismo.
- Secar minuciosamente los filtros a la sombra, lejos del fuego o la luz solar directa.
- Reemplace los filtros dañados.

Cómo retirar los filtros de aire:

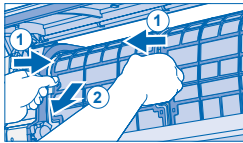

1. Inserte un dedo en las partes hundidas en ambos lados.
2. Tire del filtro hacia usted mientras presiona en la parte hundida.

Cómo instalar los filtros de aire:

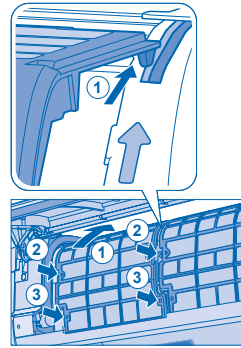

1. Alinee el filtro de aire con ↑ en la unidad interior. Coloque el filtro de aire dentro de las guías superiores en ambos lados.
2. Pulse al mismo tiempo ►◄ (ambos lados) en la parte central del filtro de aire hasta que encajen con un clic.
3. Pulse al mismo tiempo ◼ (ambos lados) en la parte inferior del filtro de aire hasta que encajen con un clic.

11 GENERADOR nanoe-G

Límpielos con un bastoncillo de algodón seco.

- Se recomienda limpiar el generador de nanoe-G activo cada 6 meses.

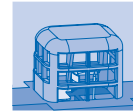

La unidad se detiene y el TIMER parpadea.

Presione el botón INFO para recuperar el código de error

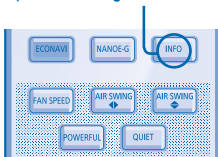

Ejemplo de código de error recuperado correctamente.

ERROR F99

Si no se consigue recibir la señal de la unidad interior, "PRESS AGAIN" se visualizará durante 4 segundos y será necesario repetir el paso anterior.

PRESS AGAIN

Apague la unidad y comunique el código de error a un distribuidor autorizado.

LOCALIZACIÓN DE AVERÍAS

Las siguientes señales no indican un mal funcionamiento.

SEÑAL	CAUSA
Sale neblina de la unidad interior.	▶ Efecto de condensación producido durante el proceso de enfriamiento.
Se escucha un sonido similar a agua fluyendo durante el funcionamiento.	▶ Flujo del refrigerante en el interior de la unidad.
Hay un olor extraño en la habitación.	▶ Puede ocurrir debido al olor a humedad producido por las paredes, las alfombras, los muebles o las telas de la habitación.
El ventilador interior se para de vez en cuando con la velocidad del ventilador automática.	▶ Con esto se eliminan los malos olores del ambiente.
El flujo de aire continúa aún después de que se haya parado el funcionamiento.	▶ Extracción de calor restante de la unidad interior (máximo 30 segundos).
El aparato tarda varios minutos en funcionar tras volver a encenderlo.	▶ El retraso responde a un dispositivo de protección del compresor de la unidad.
La unidad exterior emite agua o vapor.	▶ Se produce condensación o evaporación en los tubos.
El indicador está TIMER siempre está encendido.	▶ Una vez configurado, el ajuste del temporizador se repite todos los días.
El indicador POWER parpadea durante el modo HEAT sin suministro de aire caliente.	▶ La unidad se encuentra en el modo de descongelación.
El ventilador interior se para de vez en cuando durante la función de calentamiento.	▶ Para evitar un efecto de enfriamiento indeseado.
El indicador POWER parpadea antes de encender la unidad.	▶ Se trata de un paso preliminar para preparar el funcionamiento cuando se ha ajustado el temporizador de encendido.
Sonido seco (de chasquido) durante el funcionamiento.	▶ Los cambios de temperatura causan la expansión/contracción de la unidad.
Acumulación de polvo an la pared.	▶ Debido a la circulación de aire o a la electricidad estática generada por el acondicionador de aire. Sobre la superficie de ciertos tipos de papel de pared se acumula polvo fácilmente (se recomienda limpiar a menudo la zona alrededor del acondicionador de aire).
La unidad sigue funcionando incluso cuando se apaga.	▶ Después de detener la operación de calefacción, la unidad exterior puede seguir en funcionamiento para derretir la escarcha. (Máx. 15 minutos).
Pitido corto continuo.	▶ Se ha producido un síntoma anormal durante la prueba de funcionamiento. (El indicador de tiempo parpadea.) El pitido se detiene al cabo de 3 minutos. Póngase en contacto con su distribuidor.

Compruebe lo siguiente antes de llamar a un técnico.

SEÑAL	COMPRUEBE
Las funciones calor/frío no funcionan eficientemente.	▶ Programe la temperatura correctamente. ▶ Cierre todas las puertas y ventanas. ▶ Limpie o sustituya los filtros. ▶ Limpie cualquier obstrucción en la entrada y salida de aire.
Funcionamiento ruidoso.	▶ Compruebe si la unidad ha sido instalada en una inclinación. ▶ Cierre el panel delantero correctamente.
El mando a distancia no funciona. (La pantalla está oscura o la señal de transmisión es débil.)	▶ Inserte las baterías correctamente. ▶ Reemplace las baterías débiles.
La unidad no funciona.	▶ Compruebe si el disyuntor está activado. ▶ Compruebe si los temporizadores han sido programados.
La unidad no recibe la señal del mando a distancia.	▶ Asegúrese de que el receptor no esté obstruido. ▶ Ciertas luces fluorescentes puede interferir con el transmisor de señal. Consulte al distribuidor autorizado.

INFORMACIÓN

PARA INSPECCIÓN ESTACIONAL DESPUÉS DE UN LARGO PERÍODO EN DESUSO

- Verifique las pilas del mando a distancia.
- Compruebe que las tomas de entrada y salida de las rejillas de ventilación no estén obstruidas.
- Use el botón Auto OFF/ON (apagado/encendido automático) para seleccionar el funcionamiento de Refrigeración/Calefacción. Después de 15 minutos de funcionamiento, es normal tener la siguiente diferencia de temperatura entre la ventilación del aire que ingresa y el aire que sale:
Enfriamiento: $\geq 8^{\circ}\text{C}$ Calentamiento: $\geq 14^{\circ}\text{C}$

SI NO SE VA A UTILIZAR LA UNIDAD DURANTE UN PERÍODO PROLONGADO DE TIEMPO

- Active el modo de Calefacción durante 2~3 horas como alternativa para retirar la humedad restante en todas las partes internas para evitar la acumulación de moho.
- Apague la unidad y desenchúfela.
- Extraiga las pilas del mando a distancia.

NO UTILICE LA UNIDAD SI

APAGUE LA FUENTE DE ALIMENTACIÓN Y DESENCHUFE, por favor consulte un distribuidor autorizado en caso se verifiquen las siguientes condiciones:

- Si escucha ruidos extraños durante el funcionamiento.
- Si entra agua o elementos extraños en el mando a distancia.
- Si hay escapes de agua de la unidad interior.
- Si el interruptor del circuito salta frecuentemente.
- El cable de alimentación está demasiado caliente.
- Los interruptores o los botones no funcionan correctamente.

ESPAÑOL

Información para Usuarios sobre la Recolección y Eliminación de aparatos viejos y baterías usadas



Estos símbolos en los productos, embalajes y/o documentos adjuntos, significan que los aparatos eléctricos y electrónicos y las baterías no deberían ser mezclados con los desechos domésticos.

Para el tratamiento apropiado, la recuperación y el reciclado de aparatos viejos y baterías usadas, por favor, observe las normas de recuperación aplicables, de acuerdo a su legislación nacional y a las Directivas 2002/96/CE y 2006/66/CE. Al desechar estos aparatos y baterías correctamente, Usted estará ayudando a preservar recursos valiosos y a prevenir cualquier potencial efecto negativo sobre la salud de la humanidad y el medio ambiente que, de lo contrario, podría surgir de un manejo inapropiado de los residuos.

Para mayor información sobre la recuperación y el reciclado de aparatos y baterías viejas, por favor, contacte con su comunidad local, su servicio de eliminación de residuos o al comercio donde adquirió estos aparatos.

Podrán aplicarse penas por la eliminación incorrecta de estos residuos, de acuerdo a la legislación nacional.



Para usuarios empresariales en la Unión Europea

Si usted desea desechar aparatos eléctricos y electrónicos, por favor contacte con su distribuidor o proveedor a fin de obtener mayor información.

[Información sobre la Eliminación en otros Países fuera de la Unión Europea]

Estos símbolos sólo son válidos dentro de la Unión Europea. Si desea desechar estos objetos, por favor contacte con sus autoridades locales o distribuidor y consulte por el método correcto de eliminación.

Nota sobre el símbolo de la batería (abajo, dos ejemplos de símbolos):

Este símbolo puede ser usado en combinación con un símbolo químico. En este caso, el mismo cumple con los requerimientos establecidos por la Directiva para los productos químicos involucrados.



Pb

SICHERHEITSHINWEISE

Um Personen- oder Sachschäden zu vermeiden, sind die nachfolgenden Sicherheitshinweise zu beachten. Die verwendeten Warnhinweise untergliedern sich entsprechend ihrer Wichtigkeit wie folgt:

 **VORSICHT**

Die Nichtbeachtung dieses Hinweises kann zu schweren Verletzungen oder gar zum Tod führen.

 **ACHTUNG**

Die Nichtbeachtung dieses Hinweises kann zu Verletzungen oder zu Beschädigungen führen.

Bei den folgenden Symbolen handelt es sich um Verbote bzw. Gebote:









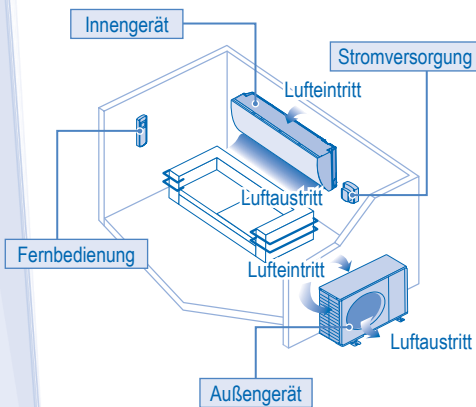

Dieses Symbol weist darauf hin, dass eine bestimmte Tätigkeit NICHT durchgeführt werden darf.



Diese Symbole weisen darauf hin, dass bestimmte Tätigkeiten durchgeführt werden MÜSSEN.



 VORSICHT	
INNEN- UND AUSSENGERÄT	
	Dieses Gerät ist nicht zur Verwendung durch Personen (Kinder mit eingeschlossen) bestimmt, welche eingeschränkte körperliche, sensorische oder geistige Fähigkeiten aufweisen bzw. fehlende Erfahrung und Kenntnis im Umgang mit diesem Gerät haben. Solche Personen müssen von einer für ihre Sicherheit verantwortlichen Aufsichtsperson zuerst instruiert oder während der Gerätebedienung beaufsichtigt werden. Kinder sollten beaufsichtigt werden, um sicherzustellen, dass sie nicht mit dem Gerät spielen.
	Bitte wenden Sie sich an einen Fachhändler oder Kundendienst, um die Einbauteile reinigen zu lassen, und wenn das Gerät repariert, montiert, ausgebaut oder neu installiert werden soll. Eine unsachgemäße Installation und Handhabung kann elektrische Schläge oder Brände verursachen oder dazu führen, dass Wasser aus dem Gerät tropft.
	Zur Verwendung des korrekten Kältemittels wenden Sie sich an Ihren Fachhändler bzw. Kundendienst. Durch den Einsatz eines anderen als des angegebenen Kältemittels kann das Produkt beschädigt werden oder gar Verletzungen hervorrufen.
	Das Gerät darf nicht in einer potenziell explosiven oder entflammbaren Atmosphäre verwendet werden, da ansonsten Brandgefahr besteht.
	Fassen Sie nicht in das Innen- oder Außengerät und stecken Sie auch keine Gegenstände hinein, drehende Teile könnten sonst zu Verletzungen führen. 
	Fassen Sie bei Gewittern nicht das Außengerät an, da die Gefahr von Stromschlägen besteht.
	Halten Sie sich nicht zu lange im kalten Luftstrom auf.
	Stellen oder setzen Sie sich nicht auf das Außengerät, Sie könnten herunterfallen und sich verletzen. 
FERNBEDIENUNG	
	Kinder sollten Sie nicht mit der Fernbedienung spielen lassen, da sonst die Gefahr besteht, dass sie Batterien verschlucken könnten.
STROMVERSORGUNG	
	Verwenden Sie keine modifizierten oder miteinander verbundenen oder nicht spezifizierten Netzkabel und auch keine Verlängerungskabel, um Überhitzung und Brandgefahr zu vermeiden.  
	Beachten Sie Folgendes, um eine Überhitzung, Feuer oder Stromschläge zu vermeiden: <ul style="list-style-type: none"> • Schließen Sie keine anderen elektrischen Geräte zusammen mit dem Klimagerät an. • Das Klimagerät darf nicht mit nassen oder feuchten Händen bedient werden. • Das Netzkabel darf nicht geknickt werden. • Das Klimagerät darf nicht durch Einstecken oder Herausziehen des eventuell vorhandenen Steckers ein- bzw. ausgeschaltet werden.



VORSICHT

STROMVERSORGUNG



Bei Beschädigung des Netzkabels muss das Kabel durch den Hersteller, seinen Kundendienst oder eine entsprechend autorisierte Person ausgewechselt werden, um eine Gefährdung für Personen zu vermeiden.

Es wird dringend empfohlen, das Klimagerät zusätzlich mit einem FI-Schutzschalter zu versehen, um Stromschläge oder Brände zu vermeiden.

Beachten Sie Folgendes, um eine Überhitzung, Feuer oder Stromschläge zu vermeiden:

- Stecken Sie den eventuell vorhandenen Netzstecker richtig in die Steckdose.
- Staub auf dem eventuell vorhandenen Stecker sollte regelmäßig mit einem trockenen Tuch weggewischt werden.

Im Fall einer Funktionsstörung oder einer Fehlfunktion ist das Produkt auszuschalten und der Netzstecker zu ziehen bzw. der Sicherungsautomat zu öffnen. (Gefahr von Rauchbildung, Feuer oder elektrischen Schlägen)

Beispiele für Funktionsstörungen bzw. Fehlfunktionen

- Der Fehlerstrom-Schutzschalter löst häufig aus.
- Es riecht verbrannt.
- Ungewöhnliche Geräusche oder Vibrationen.
- Wasser tropft aus dem Innengerät.
- Das Netzkabel bzw. der Netzstecker wird ungewöhnlich warm.
- Die Ventilatorumdrehzahl wird nicht geregelt.
- Das Gerät bleibt sofort stehen, wenn es eingeschaltet wird.
- Der Ventilator bleibt nicht stehen, wenn das Gerät abgeschaltet wird.

Wenden Sie sich für Wartungs- und Reparaturarbeiten umgehend an Ihren Fachhändler.



Dieses Gerät muss geerdet sein, um Stromschläge oder Brände zu vermeiden.



Um Stromschläge zu vermeiden, schalten Sie das Gerät aus und unterbrechen Sie die Stromversorgung, wenn:



- das Gerät gereinigt oder gewartet werden soll.
- das Gerät längere Zeit nicht verwendet werden soll.
- ein starkes Gewitter herrscht.



ACHTUNG

INNEN- UND AUSSENGERÄT



Um Beschädigungen oder eine Korrosion des Geräts zu vermeiden, reinigen Sie das Innengerät nicht mit Wasser, Benzin, Verdünnern oder Scheuerpulver.

Verwenden Sie das Gerät nicht zum Kühlen von Präzisionsgeräten, Nahrung, Tieren, Pflanzen, Kunstwerken oder ähnlichen Objekten, da diese sonst in Mitleidenschaft gezogen werden könnten.

Um eine Ausbreitung von Feuer zu vermeiden, dürfen keine Verbrennungsgeräte in den Luftstrom des Geräts gestellt werden.

Um Unterkühlungen zu vermeiden, sollten Haustiere oder Pflanzen nicht direkt dem Luftstrom ausgesetzt werden.

Fassen Sie nicht die scharfkantigen Aluminiumlamellen an, Sie könnten sich sonst verletzen.



Das Klimagerät darf nicht eingeschaltet sein, wenn der Fußboden gewachst wird. Belüften Sie den Raum nach dem Wachsen sorgfältig, bevor Sie das Gerät einschalten.

Um Beschädigungen des Geräts zu vermeiden, sollte es nicht in fett- und rauchhaltigen Bereichen montiert werden.

Um Verletzungen zu vermeiden, darf das Gerät nicht zu Reinigungszwecken auseinandergebaut werden.

Steigen Sie nicht auf eine instabile Unterlage, wenn Sie das Gerät reinigen, sonst besteht Verletzungsgefahr.

Stellen Sie keine Vase oder andere Wassergefäße auf das Gerät. Ansonsten könnte Wasser in das Gerät gelangen und die Isolierung beeinträchtigen, was zu Stromschlägen führen könnte.

Im Kühl- und im Entfeuchtungsbetrieb sollte vermieden werden, Fenster bzw. Türen längere Zeit offen zu halten.



Achten Sie darauf, dass die Kondensatleitung fachgerecht angeschlossen ist, und dass der Ablauf nicht direkt in gefüllte Behälter oder einen Abfluss geführt wird, bei dem Rückstaugefahr besteht.

Nach einer längeren Nutzung von Kaminen oder ähnlichem sollte der Raum regelmäßig gelüftet werden.

Nach einer langen Nutzungsdauer ist zu kontrollieren, ob die Montagehalterung noch einwandfrei ist, damit das Gerät nicht herunterfällt.

FERNBEDIENUNG



Es sollten keine wiederaufladbaren Ni-Cd-Akkus verwendet werden. Diese könnten die Fernbedienung beschädigen.



Beachten Sie Folgendes, um Fehlfunktionen oder eine Beschädigung der Fernbedienung zu vermeiden:

- Nehmen Sie die Batterien aus dem Batteriefach, wenn die Fernbedienung längere Zeit nicht benutzt wird.
- Es sind stets neue Batterien gleichen Typs einzulegen, wobei die Polarität zu beachten ist.

STROMVERSORGUNG



Um Stromschläge zu vermeiden, ziehen Sie den eventuell vorhandenen Stecker nicht am Netzkabel heraus.

FERNBEDIENUNG

Anzeigeleiste				
 ECONAVI	POWER	NANOE-G	TIMER	+8/10°C
(Grün)	(Grün)	(Blau)	(Orange)	(Grün)

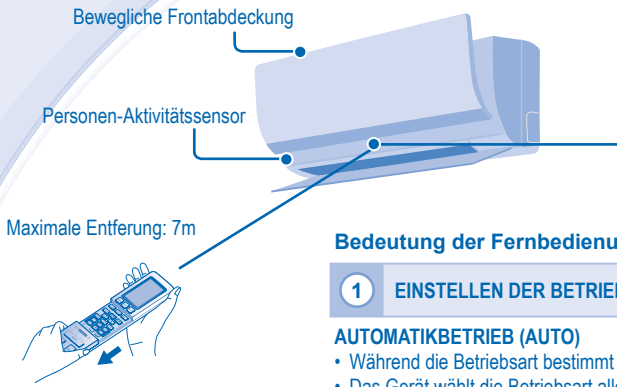

Anzeige auf dem Display

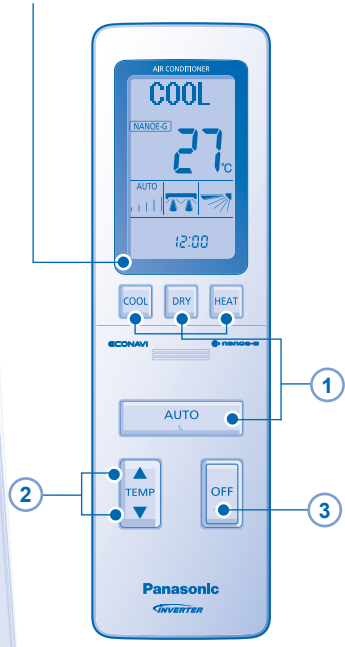

Bedeutung der Fernbedienungstasten

1 EINSTELLEN DER BETRIEBSART

AUTOMATIKBETRIEB (AUTO)

- Während die Betriebsart bestimmt wird, blinkt das POWER-Symbol.
- Das Gerät wählt die Betriebsart alle 30 Minuten in Abhängigkeit von der eingestellten Temperatur, der Außen- und der Raumlufttemperatur.

HEIZBETRIEB (HEAT)

- Es dauert etwas, bis das Gerät aufgeheizt ist. Während dieser Zeit blinkt das POWER-Symbol.
- Dieses Klimagerät kann auf zweierlei Weise für eine automatische Abtaugung sorgen.
- Das Klimagerät wendet zum Abtauen von Eis am Außengerät die nachfolgend beschriebenen Verfahren an.
- Abtaugung mit Heizbetrieb (Betrieb mit Wärmeladung).

Das Gerät verfügt über einen Wärmespeicher, der die während des Heizbetriebs vom Außengerät erzeugte Wärme aufnimmt, um das am Außengerät gebildete Eis innerhalb von maximal 6 Minuten abzutauen.

Während dieses Betriebes kann die Temperatur der ausgeblasenen Luft und auch die Ventilator Drehzahl geringer sein, wenn die Außentemperatur niedrig ist, der Raum noch nicht richtig aufgeheizt ist oder eine hohe Solltemperatur eingestellt wurde.

- Abtaugung ohne Heizbetrieb

Bei großem Eisansatz am Außengerät wird der Heizbetrieb unterbrochen, um das Eis abzutauen. Dies dauert maximal 12 Minuten.

Während dieser Betriebsphase blinkt das Power-Symbol, und die horizontale Luftlenkklammer bleibt offen.

Nach Beendigung dieser Betriebsphase wird der Heizbetrieb wieder aufgenommen.

KÜHLBETRIEB (COOL)

- Um den Stromverbrauch im Kühlbetrieb zu verringern, schließen Sie die Vorhänge, damit kein direktes Sonnenlicht bzw. keine Wärme in den Raum gelangt.

ENTFEUCHTUNGSBETRIEB (DRY)

- Das Innengerät läuft mit niedriger Ventilator Drehzahl, um sanft zu kühlen.

BEWEGLICHE FRONTABDECKUNG

- Die Frontabdeckung öffnet sich beim Einschalten und schließt beim Ausschalten. Sie sollte dabei nicht festgehalten werden, da dies zu Funktionsstörungen oder Beschädigungen führen kann.

2 EINSTELLEN DER TEMPERATUR

- Einstellbereich: 16°C ~ 30°C.
- Ein Betreiben des Geräts bei der empfohlenen Temperatur kann helfen, Strom zu sparen.
HEIZBETRIEB : 20°C ~ 24°C.
KÜHLBETRIEB : 26°C ~ 28°C.
ENTFEUCHTUNGSBETRIEB : 1°C bis 2°C niedriger als die Raumtemperatur.

3 AUSSCHALTEN DES GERÄTS

4 EINSTELLEN DER VENTILATORDREHZAHL

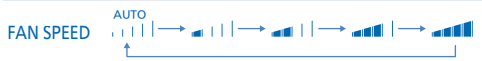

- In der Stellung AUTO wird die Drehzahl des Innengeräteventilators automatisch an die jeweilige Betriebsart angepasst.

5 AUSRICHTEN DES LUFTSTROMS

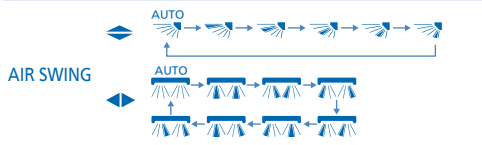

- Durch die richtige Lamellenposition wird die Luft gleichmäßig im Raum verteilt.
- In der Einstellung AUTO schwingt die Lamelle in den Betriebsarten Kühlen bzw. Entfeuchten automatisch nach rechts und links.
- Wenn im Heizbetrieb die Einstellung AUTO gewählt wurde, wird die horizontale Luftlenklamelle in einer bestimmten Stellung fixiert. Die vertikalen Lamellen schwenken bei einem Temperaturanstieg automatisch horizontal hin und her.
- Wenn im Turbobetrieb die Einstellung AUTO gewählt wurde, werden die vertikalen Luftlenklamellen entsprechend der Einstellung der Einbaulage des Innengeräts in der jeweiligen Mittelstellung fixiert.

6 TURBOBETRIEB

- Die Temperatureinstellung und die Ventilatorzahl werden automatisch für eine höhere Leistungsabgabe eingestellt. Sobald die Temperatur erreicht ist, werden die Einstellungen wieder zurückgestellt.
- Um diese Betriebsart zu beenden, drücken Sie die Taste erneut oder schalten Sie das Gerät aus.

7 FLÜSTERBETRIEB

- In dieser Betriebsart wird der Schallpegel verringert.

8 ANPASSUNG AN DIE UMGEBUNGSBEDINGUNGEN

- Gehen Sie wie nachfolgend beschrieben vor, um die Einstellungen zu ändern.



- Die MENU-Taste stellt 3 Einstellungen zur Verfügung.



- Wählen Sie die bevorzugte Einstellung.
- Einbaulage des Innengeräts



- Helligkeit der Innengeräteanzeige



- LCD-Kontrast der Fernbedienung



- Drücken Sie die SET-Taste, um die Einstellung zu bestätigen.

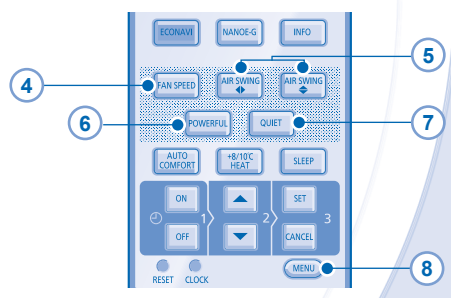

NOTIZEN



- Diese Funktionen können in allen Betriebsarten verwendet und durch erneutes Drücken der jeweiligen Taste wieder beendet werden.



- Diese Funktionen können nicht gleichzeitig verwendet werden.



- Diese Betriebsart kann unabhängig von anderen Betriebsarten verwendet werden.

FERNBEDIENUNG

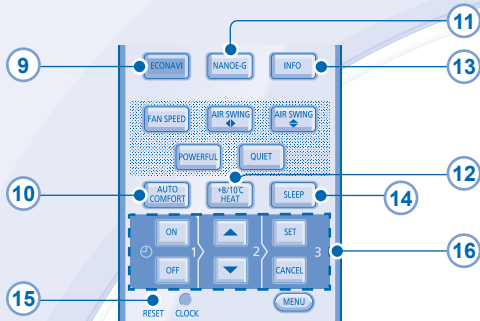

Erfassungsbereich (Draufsicht)

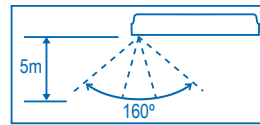

9

ERFASSEN VON PERSONEN UND DEREN AKTIVITÄTSGRAD SOWIE VON SONNENLICHT FÜR EINEN ENERGIESPARENDEN UND KOMFORTABLEN BETRIEB

ECONAVI — Optimierte Energieersparnis 

- Wenn eine dieser Betriebsarten eingeschaltet ist, benötigt das Gerät beim Einschalten etwa eine Minute Vorlauf. Die Personen-Aktivitätsanzeige blinkt während dieser Zeit.
- Nach dieser Startphase erfasst der Personen-Aktivitätssensor die Wärme und die Bewegung der Wärmequelle, und das Gerät passt die Temperatur und die Luftströmung entsprechend an.

Wärmequelle und Bewegung	Niedrig	Hoch	Normal	Keine
KÜHLEN/ENTFEUCHTEN	Eingestellte Temperatur: +1°C			Eingestellte Temperatur: +1°C
HEIZEN		Eingestellte Temperatur: -2°C		Eingestellte Temperatur: -2°C

- Der Personen-Aktivitätssensor erfasst bereits die Wärmequelle und deren Bewegung.
- Das Gerät erfasst die Wärme und die Bewegung der Wärmequelle und stellt die senkrechten Lamellen automatisch in eine feste Position.

- Wenn mit  manuell eine Lamellenstellung eingestellt wird, oder wenn eine andere Ventilatorzahl eingestellt wird, wird der ECONAVI-Betrieb deaktiviert.
- Der Aktivitätssensor kann eventuell keine beweglichen Objekte erkennen, die weiter als 5 m entfernt sind oder außerhalb des Erfassungswinkels liegen.
- Die Empfindlichkeit des Aktivitätssensors wird durch die Position des Innengeräts, die Bewegungsgeschwindigkeit, den Temperaturbereich usw. beeinflusst.
- Der Personen-Aktivitätssensor kann:
 - Objekte, die sich wie Menschen bewegen und eine entsprechende Temperatur aufweisen, wie z. B. Haustiere, fälschlicherweise als Menschen erkennen;
 - Personen, die sich eine gewisse Zeit nicht bewegen, fälschlicherweise als Objekte erkennen.
- Der Sonnenlichtsensor erfasst die Intensität der Sonneneinstrahlung durch Fenster und unterscheidet zwischen Sonnenschein und Bewölkung bzw. Dunkelheit, um durch Anpassung der Temperatur den Energieverbrauch weiter zu optimieren.

Umgebungsbedingungen	Bewölkt/ Nacht	Sonnig/ Nacht
KÜHLEN/ENTFEUCHTEN	Eingestellte Temperatur: +1°C	Eingestellte Temperatur: +1~2°C
HEIZEN	Eingestellte Temperatur: -1°C	Eingestellte Temperatur: -1°C

- — ECONAVI wird aktiviert, während es wolkig bzw. Nacht ist
- — ECONAVI wird aktiviert, während es sonnig ist

- In fensterlosen Räumen bzw. in Räumen mit dicken Vorhängen wird der Sonnenlichtsensor von starker Bewölkung bzw. Dunkelheit ausgehen.
- Wenn der Sonnenlichtsensor erkennt, dass es bewölkt oder Nacht ist, wird die Helligkeit der Innengeräteanzeige automatisch verringert.

NOTIZEN

- Diese Funktionen können in allen Betriebsarten verwendet und durch erneutes Drücken der jeweiligen Taste wieder beendet werden.

- Diese Funktionen können nicht gleichzeitig verwendet werden.

-  Diese Betriebsart kann unabhängig von anderen Betriebsarten verwendet werden.

10 ERFASSEN VON PERSONEN UND DEREN AKTIVITÄTSGRAD

- Der Personen-Aktivitätssensor erfasst Wärmequellen und deren Bewegung im Raum.
- Das Gerät erfasst die Wärmequelle und ihre Bewegung und stellt die senkrechten Lamellen automatisch in eine feste Position.
- Wenn mit manuell eine Lamellenstellung eingestellt wird, oder wenn eine andere Ventilator Drehzahl eingestellt wird, wird der AUTO COMFORT-Betrieb deaktiviert.

11 REINIGEN DER RAUMLUFT

- Entfernung bzw. Deaktivierung schädlicher Mikroorganismen wie Viren, Bakterien usw.
- nanoe-G wird automatisch aktiviert, wenn das Gerät eingeschaltet wird.

12 VERWENDUNG DES ABSENKBETRIEBS

- Die Raumtemperatur wird auf +8/10 °C gehalten, und die Ventilator Drehzahl wird automatisch auf hoch gestellt.
- Diese Betriebsart hat stets Vorrang und kann durch Drücken der Tasten AUTO, HEAT, COOL bzw. DRY beendet werden.
- Der Abtaubetrieb des Außengeräts führt dazu, dass plötzlich kalte Luft aus dem Innengerät austritt. Nach dem Abtauen heizt das Gerät wieder.



13 INFO

- Drücken Sie diese Taste im Heiz- oder Automatikbetrieb, um sich anzeigen zu lassen, wie stark der Wärmespeicher aufgeladen ist (Wärmeladestufen 1 (min.) bis 4 (max.)). Im Kühl-, Entfeuchtungs- oder nanoe-G-Betrieb wird "--" angezeigt.
- Drücken Sie diese Taste, um den Fehlercode abzurufen, sobald das Gerät stehen bleibt und das Timer-Symbol blinkt.
Wenn das Übertragungssignal ausfällt, drücken Sie die Taste erneut.

14 AUSSCHALTEN DES GERÄTS IM NACHTBETRIEB



- Wenn der Timer zusammen mit dem Nachtbetrieb verwendet wird, hat der Nachtbetrieb Vorrang.

15 DRÜCKEN SIE DIESE TASTE, UM DIE EINSTELLUNG DES INNENGERÄTS ZURÜCKZUSETZEN

- Entfernen Sie die Batterien, um die Fernbedienung zurückzusetzen.

16 EINSTELLEN DES TIMERS

- Um das Gerät zu bestimmten Zeiten ein- bzw. auszuschalten, stehen jeweils 2 Ein- und Ausschalt-Timer zur Verfügung.
- Stellen Sie die jeweiligen Timer wie folgt ein:

ON		
OFF		SET

Wählen Sie den Einschalt- bzw. den Ausschalt- Timer aus

Stellen Sie die gewünschte Uhrzeit ein

Bestätigen Sie die Einstellung

- Beispiel für die Anwendung im Wohnzimmer:

Morgens: EIN 1⊙ um 07:00 (Aufstehen)
AUS 1⊙ um 08:00 (Zur Arbeit gehen)

Abends: EIN 2⊙ at 17:00 (Zurück von der Arbeit)
AUS 2⊙ at 22:00 (Zu Bett gehen)

- Um den Ein- bzw. Ausschalt-Timer zu löschen, drücken Sie die Taste bzw. , um 1⊙ bzw. 2⊙ auszuwählen, dann die Taste .
- Nach einem Stromausfall oder dem Deaktivieren der Timerfunktion kann die vorherige Einstellung wiederhergestellt werden. Hierzu ist zunächst die Taste bzw. zum Auswählen von 1⊙ bzw. 2⊙ zu drücken, dann die Taste .
- Der jeweilige Timer wird angezeigt und entsprechend aktiviert.
- Wenn der Einschalt-Timer gestellt ist, kann das Gerät vor der eingestellten Uhrzeit anlaufen (bis zu 15 Minuten früher im Kühlbetrieb, bis zu 40 Minuten früher im Heizbetrieb), damit die gewünschte Raumtemperatur zu diesem Zeitpunkt erreicht ist.
- Die Timerfunktion richtet sich nach der in der Fernbedienung eingestellten Uhrzeit und wird täglich ausgeführt. Zum Einstellen der Uhrzeit siehe unter „Vorbereitung der Fernbedienung“ auf der hinteren Umschlagseite.

INNENGERÄT

- **Unterbrechen Sie die Stromversorgung, bevor Sie das Gerät reinigen.**
- **Fassen Sie nicht die scharfkantigen Aluminiumlamellen an, Sie könnten sich sonst verletzen.**

REINIGUNGSANWEISUNGEN

- Verwenden Sie kein Benzin, Verdüner oder Scheuermittel.
- Verwenden Sie nur Seife oder neutrale Haushaltsreiniger (pH-Wert ca. 7).
- Verwenden Sie kein Wasser, das über 40°C warm ist.

HINWEIS

- Um eine optimale Leistung des Geräts zu gewährleisten, muss es in regelmäßigen Abständen gereinigt werden. Ein verschmutztes Gerät kann Störungen verursachen, und es kann der Fehlercode „H99“ auftreten. Wenden Sie sich in diesem Fall an Ihren Fachhändler.

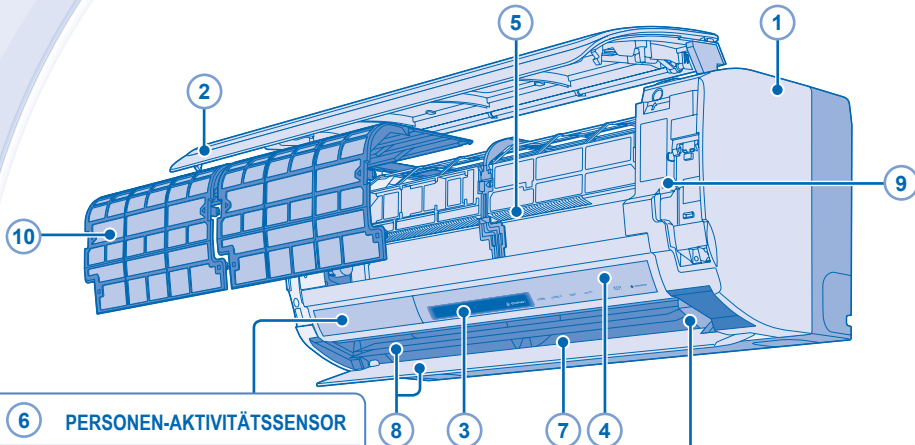

6 PERSONEN-AKTIVITÄTSSENSOR

- Der Sensor darf nicht gedrückt oder gestoßen werden oder mit spitzen Gegenständen in Berührung kommen, da er dadurch beschädigt werden kann.
- Legen Sie keine größeren Gegenstände in der Nähe des Sensors ab, und stellen Sie keine Heizgeräte oder Befeuchter im Erfassungsbereich des Sensors auf, da dies zu Fehlfunktionen des Sensors führen kann.

11 nanoe-G-GENERATOR

- Nicht während des Betriebs berühren.

1 INNENGERÄT

- Wischen Sie das Gerät mit einem weichen, trockenen Tuch ab.

2 BEWEGLICHE FRONTABDECKUNG

Entfernen der Frontabdeckung

- Heben Sie die Frontabdeckung an und ziehen Sie sie zu sich.
- Waschen Sie sie vorsichtig ab und trocknen Sie sie.

Schließen der Frontabdeckung

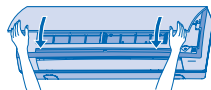

- Drücken Sie beide Enden der Frontabdeckung nach unten, um sie richtig zu fixieren.
- Der bewegliche Teil der Frontabdeckung darf nicht abgenommen werden.

3 EMPFÄNGER

4 SONNENLICHTSENSOR

5 ALUMINIUMLAMELLEN

6 PERSONEN-AKTIVITÄTSSENSOR

7 LUFTLENKLAMELLEN FÜR DIE HORIZONTALE ZULUFTRICHTUNG

- Die Lamellen dürfen nicht von Hand verstellt werden.

8 LUFTLENKLAMELLE FÜR DIE VERTIKALE ZULUFTRICHTUNG

- Die Lamellen dürfen nicht von Hand verstellt werden.

9 TASTE AUTO OFF/ON

- Bedienung, wenn die Fernbedienung ausgefallen oder unauffindbar ist.

Tätigkeit	Betriebsart
Einmal drücken.	Automatik
Halten Sie die Taste gedrückt, bis ein Piepton ertönt, dann loslassen.	Kühlbetrieb
Halten Sie die Taste gedrückt, bis ein Piepton ertönt, dann loslassen. Drücken Sie sie erneut, bis zwei Pieptöne ertönen, dann loslassen.	Heizbetrieb
Drücken Sie die Taste erneut, um das Gerät auszuschalten.	

10 LUFTFILTER

- Reinigen Sie die Luftfilter regelmäßig.
- Gehen Sie beim Waschen und Ausspülen der Luftfilter vorsichtig vor, damit die Filteroberfläche nicht beschädigt wird.
- Lassen Sie den Luftfilter im Schatten trocknen, nie in direktem Sonnenlicht oder an einem Feuer.
- Beschädigte Filter sind zu ersetzen.

Entfernen der Luftfilter:

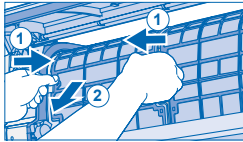

1. Filter in den beiden Ausparungen rechts und links fassen.
2. Filter zusammendrücken und herausziehen.

Einsetzen der Luftfilter:

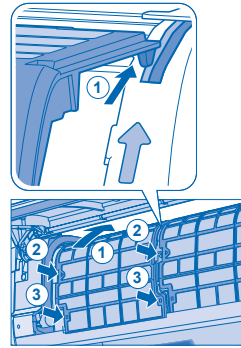

1. Halten Sie den Luftfilter entlang des ↑ an das Innengerät und legen Sie ihn in die oberen Vertiefungen auf beiden Seiten des Filters.
2. Drücken Sie beiderseits auf ►◀ in der Mitte des Luftfilters, bis er hörbar einrastet.
3. Drücken Sie beiderseits auf ■ am unteren Ende des Luftfilters, bis er hörbar einrastet.

11 nanoe-G-GENERATOR

Mit einem trockenen Wattestäbchen reinigen.

- Es wird empfohlen, den nanoe-G-Generator alle 6 Monate zu reinigen.

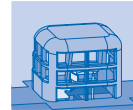

Das Gerät bleibt stehen, und das TIMER-Symbol blinkt.

Drücken Sie die INFO-Taste, um den Fehlercode zu ermitteln.

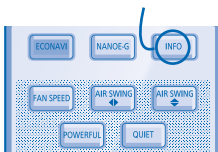

Beispiel eines Stör-codes.

ERROR F99

Falls kein Signal vom Innengerät eingeht, wird 4 Sekunden lang "PRESS AGAIN" (erneut drücken) angezeigt. Drücken Sie dann erneut die INFO-Taste.

PRESS AGAIN

Schalten Sie das Gerät aus und teilen Sie den Fehlercode Ihrem Fachhändler mit.

STÖRUNGSSUCHE

Die nachfolgend aufgeführten Symptome sind kein Anzeichen für eine Fehlfunktion.

SYMPTOM	MÖGLICHE URSACHE
Aus dem Innengerät tritt Nebel aus.	<ul style="list-style-type: none"> • Durch die Abkühlung der Raumluft kondensiert Feuchtigkeit.
Während des Betriebs ist das Geräusch fließenden Wassers zu hören.	<ul style="list-style-type: none"> • Durch das Gerät strömt Kältemittel.
Im Raum herrscht ein eigenartiger Geruch.	<ul style="list-style-type: none"> • Dieser Geruch kann von Feuchtigkeit stammen, die von Wänden, Teppichen, Möbeln oder Kleidungsstücken an die Raumluft abgegeben wird.
Der Innengeräteventilator bleibt in der Ventilatorautomatik gelegentlich stehen.	<ul style="list-style-type: none"> • Dies dient dazu, Gerüche zu entfernen.
Es strömt trotz Ausschaltens des Geräts weiter Luft aus.	<ul style="list-style-type: none"> • Aus dem Innengerät wird Restwärme abgeführt (max. 30 Sekunden lang).
Nach dem Neustart verzögert sich der Betrieb um einige Minuten.	<ul style="list-style-type: none"> • Hierbei handelt es sich um einen Schutzmechanismus des Geräts.
Aus dem Außengerät tritt Wasser oder Dampf aus.	<ul style="list-style-type: none"> • Auf den Rohren kann Wasser kondensieren oder verdunsten.
Das TIMER-Symbol leuchtet immer.	<ul style="list-style-type: none"> • Die Timer-Funktion wird täglich ausgeführt.
Das POWER-Symbol am Innengerät blinkt im Heizbetrieb, und es wird keine warme Luft ausgeblasen.	<ul style="list-style-type: none"> • Das Gerät befindet sich im Abtaubetrieb.
Der Innengeräteventilator bleibt im Heizbetrieb gelegentlich stehen.	<ul style="list-style-type: none"> • Hierdurch wird verhindert, dass kalte Luft austritt.
Das POWER-Symbol blinkt, bevor das Gerät eingeschaltet wird.	<ul style="list-style-type: none"> • Während dieser Zeit bereitet sich das Gerät für den Betrieb mit programmiertem Einschalttimer vor.
Knackgeräusche während des Betriebs.	<ul style="list-style-type: none"> • Dehnung bzw. Kontraktion von Geräteteilen aufgrund von Temperaturänderungen.
Staub lagert sich auf der Wand ab.	<ul style="list-style-type: none"> • Durch die Luftzirkulation oder durch statische Aufladung infolge des Klimagerätebetriebs können einige Tapetenarten in höherem Maße Staub anziehen. In diesem Fall sind die Bereiche um das Klimagerät herum häufiger zu reinigen.
Das Gerät bleibt nach dem Ausschalten weiterhin in Betrieb.	<ul style="list-style-type: none"> • Nach dem Ausschalten des Heizbetriebs kann das Außengerät noch weiterlaufen, um Eis abzutauen (max. 15 Minuten).
Anhaltende kurze Pieptöne.	<ul style="list-style-type: none"> • Im Testbetrieb ist eine Fehlfunktion aufgetreten, das Timer-Symbol blinkt. Der Piepton verstummt nach etwa 3 Minuten. Wenden Sie sich an Ihren Händler.

Überprüfen Sie folgende Punkte, bevor Sie sich an den Kundendienst wenden.

SYMPTOM	ZU ÜBERPRÜFEN
Das Gerät kühlt bzw. heizt nicht richtig.	<ul style="list-style-type: none"> • Stellen Sie die Temperatur richtig ein. • Achten Sie darauf, dass Fenster und Türen geschlossen sind. • Reinigen oder ersetzen Sie die Luftfilter. • Stellen Sie sicher, dass die Luftein- und -austritte frei sind.
Das Gerät arbeitet laut.	<ul style="list-style-type: none"> • Überprüfen Sie, ob das Gerät schief steht. • Schließen Sie das Frontgitter richtig.
Die Fernbedienung funktioniert nicht. (Die Anzeige oder das Sendesignal ist schwach.)	<ul style="list-style-type: none"> • Legen Sie die Batterien richtig ein. • Ersetzen Sie schwache Batterien.
Das Gerät funktioniert nicht.	<ul style="list-style-type: none"> • Überprüfen Sie, ob der Sicherungsautomat ausgelöst hat. • Überprüfen Sie, ob der Timer gestellt wurde.
Das Gerät empfängt kein Signal von der Fernbedienung.	<ul style="list-style-type: none"> • Stellen Sie sicher, dass der Empfänger nicht verdeckt ist. • Bestimmte Leuchtstoffröhren können die Signalübertragung stören. Wenden Sie sich in diesem Fall an Ihren Fachhändler.

INFORMATIONEN

KONTROLLEN NACH EINER LÄNGEREN BETRIEBSUNTERBRECHUNG

- Überprüfen Sie, ob die Batterien der Fernbedienung ersetzt werden müssen.
- Stellen Sie sicher, dass die Luftein- und -austritte frei sind.
- Schalten Sie das Gerät mit der Auto OFF/ON-Taste in den Kühl- bzw. Heizbetrieb. Nach einem 15-minütigen Betrieb sollte die Temperaturdifferenz zwischen Lufteintritt und Luftaustritt folgende Werte aufweisen:
Kühlbetrieb: $\geq 8^{\circ}\text{C}$ Heizbetrieb: $\geq 14^{\circ}\text{C}$

LÄNGERE BETRIEBSUNTERBRECHUNG

- Schalten Sie für 2 bis 3 Stunden den Heizbetrieb ein, um im Gerät verbliebene Feuchtigkeit restlos zu entfernen und Schimmelbildung zu verhindern.
- Schalten Sie das Gerät ab und unterbrechen Sie die Stromversorgung.
- Entfernen Sie die Batterien aus der Fernbedienung.

KRITERIEN FÜR BETRIEBSUNTERBRECHUNG

Unter den folgenden Umständen sollten Sie die STROMZUFUHR UNTERBRECHEN, DEN EVENTUELL VORHANDEN NETZSTECKER ZIEHEN und sich an Ihren Fachhändler wenden:

- Ungewöhnliche Geräusche während des Betriebs.
- Wasser/Fremdpartikel sind in die Fernbedienung gelangt.
- Wasser tropft aus dem Innengerät.
- Der Sicherungsautomat schaltet sich häufig ab.
- Das Stromkabel wird ungewöhnlich warm.
- Schalter oder Tasten funktionieren nicht ordnungsgemäß.

DEUTSCH

Benutzerinformation zur Sammlung und Entsorgung von veralteten Geräten und benutzten Batterien



Diese Symbole auf den Produkten, Verpackungen und/oder Begleitdokumenten bedeuten, dass benutzte elektrische und elektronische Produkte und Batterien nicht in den allgemeinen Hausmüll gegeben werden sollen. Bitte bringen Sie diese alten Produkte und Batterien zur Behandlung, Aufarbeitung bzw. zum Recycling gemäß Ihrer Landesgesetzgebung und den Richtlinien 2002/96/EG und 2006/66/EG zu Ihren zuständigen Sammelpunkten. Indem Sie diese Produkte und Batterien ordnungsgemäß entsorgen, helfen Sie dabei, wertvolle Ressourcen zu schützen und eventuelle negative Auswirkungen auf die menschliche Gesundheit und die Umwelt zu vermeiden, die anderenfalls durch eine unsachgemäße Abfallbehandlung auftreten können.

Wenn Sie ausführlichere Informationen zur Sammlung und zum Recycling alter Produkte und Batterien wünschen, wenden Sie sich bitte an Ihre örtlichen Verwaltungsbehörden, Ihren Abfallentsorgungsdienstleister oder an die Verkaufseinrichtung, in der Sie die Gegenstände gekauft haben.

Gemäß Landesvorschriften können wegen nicht ordnungsgemäßer Entsorgung dieses Abfalls Strafgelder verhängt werden.



Für geschäftliche Nutzer in der Europäischen Union

Wenn Sie elektrische oder elektronische Geräte entsorgen möchten, wenden Sie sich wegen genauerer Informationen bitte an Ihren Händler oder Lieferanten.

[Informationen zur Entsorgung in Ländern außerhalb der Europäischen Union]

Diese Symbole gelten nur innerhalb der Europäischen Union. Wenn Sie solche Gegenstände entsorgen möchten, erfragen Sie bitte bei den örtlichen Behörden oder Ihrem Händler, welches die ordnungsgemäße Entsorgungsmethode ist.



Pb

Hinweis zum Batteriesymbol (unten zwei Symbolbeispiele):

Dieses Symbol kann in Kombination mit einem chemischen Symbol verwendet werden. In diesem Fall erfüllt es die Anforderungen derjenigen Richtlinie, die für die betreffende Chemikalie erlassen wurde.

PRECAUZIONI PER LA SICUREZZA

Per evitare lesioni personali, lesioni ad altri o danni alla proprietà, rispettare quanto segue.
In caso di uso scorretto dovuto alla mancata osservanza delle istruzioni, si possono provocare incidenti o danni di varia natura, la cui gravità è indicata dai seguenti simboli:

 **AVVERTENZE**

Questo simbolo indica un pericolo di morte o lesioni gravi.

 **ATTENZIONE**

Questo simbolo indica un rischio di lesioni o danni materiali.

Le istruzioni sono classificate in varie tipologie, contrassegnate dai seguenti simboli:

 **Questo simbolo indica un'azione PROIBITA.**

 **Questi simboli indicano azioni OBBLIGATORIE.**

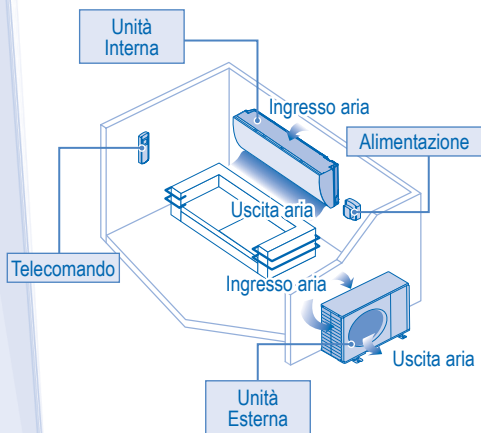

AVVERTENZE

UNITÀ INTERNA E UNITÀ ESTERNA



L'uso di questo apparecchio non è destinato a persone con capacità fisiche, sensoriali o mentali ridotte (compresi i bambini i), o mancanza di esperienza o competenza, a meno che non siano supervisionate o istruite sull'uso dell'apparecchio da una persona responsabile della loro sicurezza. Fare attenzione che i bambini non giochino con l'apparecchio.

Per la pulizia delle parti interne, la riparazione, l'installazione, la rimozione e la reinstallazione dell'unità, consultare un rivenditore autorizzato o uno specialista. L'installazione e la manipolazione sbagliate causeranno perdite, scosse o incendio.

Consultare un rivenditore autorizzato o uno specialista per l'uso del tipo di refrigerante specificato. L'uso di un refrigerante diverso da quello specificato potrebbe causare danni al prodotto, ustioni e lesioni, ecc.



Non installare l'unità in un ambiente con atmosfera potenzialmente esplosiva o infiammabile. La mancata esecuzione di ciò può causare un incendio.

Non inserire dita o altri oggetti nell'unità interna o esterna del condizionatore d'aria, i componenti rotanti possono provocare lesioni.



Non toccare l'unità esterna durante temporali con fulmini, ciò potrebbe provocare una scossa elettrica.

Non esporsi direttamente all'aria fredda per un periodo di tempo prolungato al fine di evitare un raffreddamento eccessivo.

Non sedersi o camminare sull'unità, si può cadere in modo accidentale.



TELECOMANDO



Non permettere a bambini piccoli di giocare con il telecomando, al fine di evitare che ingeriscano accidentalmente le batterie.

ALIMENTAZIONE



Per evitare surriscaldamento e incendio, non utilizzare un cavo modificato, un connettore, una prolunga o un cavo non specificato.



Per evitare surriscaldamento, incendio o shock elettrico:

- Non condividere la presa di corrente con altri apparecchi.
- Non utilizzare con mani bagnate.
- Non piegare eccessivamente il cavo di alimentazione elettrica.
- Non mettere in funzione o arrestare l'unità inserendo o tirando la spina di alimentazione.



AVVERTENZE

ALIMENTAZIONE



Se il cavo di alimentazione è stato danneggiato, rivolgersi al produttore, ad un centro di assistenza autorizzato o ad un tecnico qualificato onde evitare rischi.

Per evitare scosse o incendio, si raccomanda fortemente l'installazione di un salvavita contro le perdite a terra (ELCB) o un interruttore differenziale (RCD).

Per evitare surriscaldamento, incendio o shock elettrico:

- Inserire correttamente la spina di alimentazione.
- La polvere che si deposita sulla spina di alimentazione deve essere periodicamente rimossa con un panno asciutto.

Smettere di usare il prodotto quando si verifica un'anomalia/guasto: scollegare la spina dalla presa di corrente o portare l'interruttore o il salvavita su OFF.

(rischio di fumo/fiamme/scosse elettriche)

Esempi di anomalie/guasti

- L'interruttore differenziale (ELCB) scatta di frequente.
- Si sente un odore di bruciato.
- Si nota un rumore o vibrazione anormale dell'unità.
- L'unità interna perde acqua.
- Il cavo o spina di alimentazione si scaldano in maniera anormale.
- Non è possibile controllare la velocità della ventola.
- L'unità smette immediatamente di funzionare quando la si accende.
- La ventola non si ferma neanche se si interrompe il funzionamento.

Contattare immediatamente il rivenditore locale per la manutenzione/riparazione.



Il presente apparecchio deve avere la messa a terra per prevenire scosse o incendio.



Evitare scosse togliendo la corrente e staccando la spina nei seguenti casi:

- Prima di pulire o eseguire la manutenzione.
- Inutilizzo prolungato dell'apparecchio.
- Attività anomala delle spie luminose.



ATTENZIONE

UNITÀ INTERNA E UNITÀ ESTERNA



Non lavare l'unità interna con acqua, benzene, diluenti o polveri detersivi aggressive al fine di evitare danni o corrosione all'unità.

Non usare per la conservazione di attrezzatura di precisione, cibo, animali, piante, lavori d'arte e altri oggetti. Ciò può provocare un deterioramento qualitativo, ecc.

Per evitare la propagazione di un incendio, non utilizzare apparecchi combustibili davanti alla presa d'aria.

Non esporre piante o animali direttamente al flusso dell'aria per evitare lesioni, ecc.

Non toccare l'aletta in alluminio affilata, parti affilate possono causare delle lesioni.



Non accendere l'unità interna quando si passa la cera sul pavimento. Dopo tale operazione, aerare accuratamente la stanza prima di mettere in funzione l'unità.

Non installare l'unità in aree con presenza di olio e fumo per prevenire danni all'unità.

Non smontare l'unità per la pulizia al fine di evitare lesioni.

Quando si pulisce l'unità, non salire su una panca instabile per evitare lesioni.

Non posizionare un vaso o un contenitore d'acqua sull'unità. L'acqua può entrare nell'unità e ridurre l'isolamento. Ciò può causare uno shock elettrico.

Non aprire la finestra o la porta per un periodo di tempo prolungato durante il funzionamento in modalità FREDDO/SECCO.



Assicurarsi che il tubo di drenaggio sia collegato correttamente e mantenere l'uscita dello scarico libera da canali di scolo, contenitori oppure non immergere in acqua al fine di evitare la perdita d'acqua.

Dopo un lungo periodo di uso o un utilizzo con qualsiasi attrezzatura che funziona con combustibile, aerare regolarmente la stanza.

Quando l'apparecchio è stato utilizzato per un lungo periodo, assicurarsi che la struttura di sostegno installata non si sia deteriorata, in modo da evitare la caduta dell'unità.

TELECOMANDO



Non utilizzare batterie ricaricabili (Ni-Cd). Può danneggiare il telecomando.



Per prevenire malfunzionamenti o danni del telecomando:

- Se si prevede che l'apparecchio rimarrà inutilizzata per un periodo di tempo prolungato, rimuovere le batterie.
- Devono essere inserite nuove batterie dello stesso tipo che rispettano la polarità indicata.

ALIMENTAZIONE



Non tirare il cavo per staccare la spina al fine di prevenire uno shock elettrico.

TELECOMANDO

Indicatore				
	POWER	NANOE-G	TIMER	+8/10°C
(Verde)	(Verde)	(Blu)	(Arancione)	(Verde)

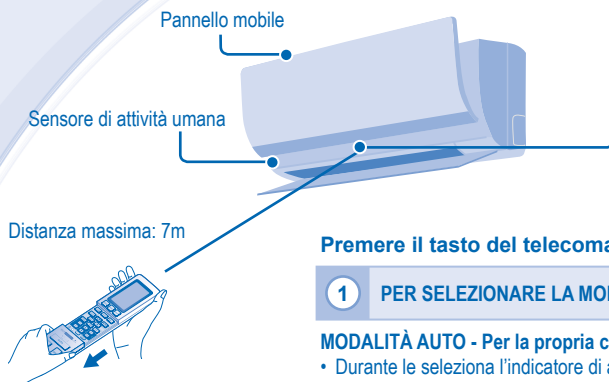

Display telecomando

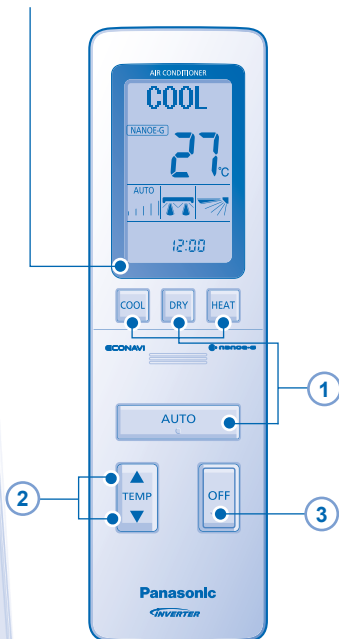

Premere il tasto del telecomando

1 PER SELEZIONARE LA MODALITÀ OPERATIVA

MODALITÀ AUTO - Per la propria comodità

- Durante la selezione l'indicatore di alimentazione lampeggia.
- L'unità seleziona la modalità operativa ogni 30 minuti sulla base dell'impostazione della temperatura, della temperatura esterna e della temperatura ambiente.

MODALITÀ RISCALDAMENTO - Per godere dell'aria calda

- L'unità richiede un po' di tempo per riscaldarsi. Durante questa operazione, l'indicatore POWER lampeggia.
- Questo condizionatore d'aria rimuove automaticamente il gelo con due tipi di funzionamento.
- L'unità rimuove il ghiaccio formatosi sull'unità esterna con i seguenti metodi.
- Scongelamento con riscaldamento (funzionamento CARICO DI CALORE).

L'unità dispone di un dispositivo di assorbimento del calore che accumula il calore generato dall'unità esterna mentre è in funzione il riscaldamento per rimuovere il ghiaccio formatosi sull'unità esterna per non più di 6 minuti.

Durante questo funzionamento, la temperatura di scarico e la velocità della ventola possono ridursi se la temperatura esterna è bassa, oppure la stanza non è sufficientemente riscaldata o la temperatura impostata è elevata.

- Scongelamento senza riscaldamento

L'unità arresta il riscaldamento per rimuovere la notevole quantità di ghiaccio formatosi sull'unità esterna per non più di 12 minuti.

Durante questa operazione, l'indicatore di alimentazione lampeggia e la leva direzionale del flusso d'aria verticale è lasciata aperta.

La modalità di riscaldamento viene ripristinata una volta completata questa operazione.

MODALITÀ RAFFREDDAMENTO - Per godere dell'aria fresca

- Per risparmiare energia mentre il condizionatore è in modalità di raffreddamento, utilizzare delle tende per impedire l'ingresso di calore e della luce solare.

MODALITÀ DEUMIDIFICAZIONE - Per deumidificare l'ambiente

- La ventola dell'unità opera a bassa velocità, al fine di eseguire l'operazione di raffreddamento in maniera molto delicata.

PANNELLO MOBILE

- Si apre per far entrare l'aria all'avvio del funzionamento, e si chiude quando il funzionamento si arresta. Durante questo periodo, non afferrarlo altrimenti potrebbe derivarne un malfunzionamento o un guasto.

2 PER IMPOSTARE LA TEMPERATURA

- Gamma di selezione: 16°C ~ 30°C.
- L'utilizzo dell'unità entro la temperatura consigliata può determinare dei risparmi di energia.
MODALITÀ RISCALDAMENTO : 20°C ~ 24°C.
MODALITÀ RAFFREDDAMENTO : 26°C ~ 28°C.
MODALITÀ DEUMIDIFICAZIONE : 1°C ~ 2°C in meno della temperatura ambiente.

3 PER SPEGNERE L'UNITÀ

4 SELEZIONE DELLA VELOCITÀ VENTOLA



- Per la modalità automatica, la velocità della ventola interna viene regolata automaticamente in base alla modalità operativa.

5 REGOLAZIONE DELLA DIREZIONE DEL FLUSSO DELL'ARIA

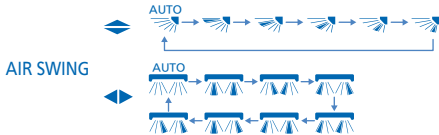

- Mantenere l'ambiente ventilato.
- In modalità COOL/DRY (FREDDO/ASCIUTTO), se è impostata l'opzione AUTO, la griglia per lo spostamento dell'aria si muoverà a destra/sinistra e si alzerà e abbasserà automaticamente.
- In modalità HEAT (CALDO), se è impostata l'opzione AUTO, la griglia orizzontale per lo spostamento dell'aria si porta a una posizione predeterminata. La griglia verticale si sposta a destra/sinistra dopo che la temperatura aumenta.
- In modalità POTENTE, se è impostata l'opzione AUTO, le leve verticali si portano ad una posizione centrale della stanza secondo l'impostazione del luogo di installazione.

6 PER RAGGIUNGERE RAPIDAMENTE LA TEMPERATURA

- L'impostazione della temperatura e la velocità della ventola vengono regolate automaticamente per prestazioni superiori, e una volta raggiunta la temperatura si regoleranno sul normale funzionamento.
- Premere di nuovo il tasto o spegnere l'unità per arrestare questa operazione.

7 PER GODERE DI UN FUNZIONAMENTO SILENZIOSO

- Questa operazione riduce il rumore del flusso d'aria dell'unità.

8 PER MODIFICARE LE IMPOSTAZIONI SECONDO L'AMBIENTE DOMESTICO

- Completare le seguenti procedure per modificare le impostazioni.

MENU

- Sono disponibili 3 opzioni nel MENU.



- Selezionare l'impostazione delle preferenze.

- Ubicazione d'installazione dell'unità interna



- Luminosità dell'indicatore dell'unità interna



- Contrasto LCD del telecomando



SET

- Premere SET per confermare l'impostazione.

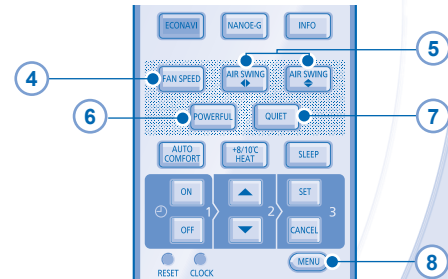

NOTE



- Può essere attivato in qualsiasi modalità e può essere annullato premendo nuovamente il tasto corrispondente.



- Non può essere selezionato contemporaneamente.

- il funzionamento può essere attivato indipendentemente.

TELECOMANDO

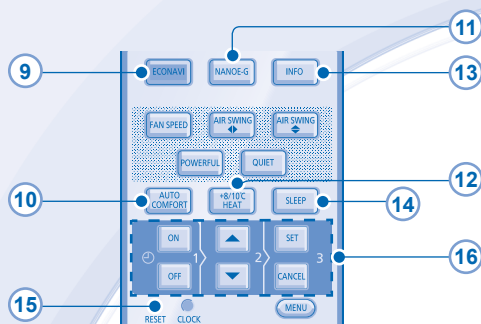

Area di rilevamento (panoramica della parte superiore)

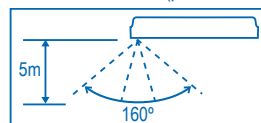

9 PER MONITORARE LA PRESENZA UMANA E L'ATTIVITÀ, LA LUCE SOLARE PER IL RISPARMIO ENERGETICO E LA COMODITÀ

ECONAVI — Per ottimizzare il risparmio energetico



- Quando una delle funzioni è attivata, l'unità comincerà ad inizializzare per circa 1 minuto. Indicatore di attività umana lampeggia in sequenza.
- Dopo l'inizializzazione, l'indicatore di attività umana comincerà a rilevare il livello della fonte di calore e del movimento, l'unità regola la temperatura e il flusso dell'aria per mantenere il proprio benessere in modo regolare.

Fonte di calore e Movimento	Bassa	Alta	Normale	Niente
Modalità FREDDO/SECCO				
Imposta temperatura	+1°C			+1°C
Imposta Velocità Ventilatore				
Modalità RISCALDAMENTO				
Imposta temperatura		-2°C		-2°C
Imposta Velocità Ventilatore				

- Il sensore di attività umana inizierà anche ad eseguire una scansione dell'area della fonte di calore e di movimento in una stanza.
- L'unità determinerà la fonte di calore e il punto di movimento e regolerà automaticamente la leva direzionale del flusso d'aria orizzontale fissa ad una posizione predeterminata.

- Quando è stato selezionato l'AIR SWING ◀ o il FAN SPEED manuale, la funzione ECONAVI sarà cancellata.
- Il sensore di attività umana può non rilevare oggetti in movimento ad oltre 5 mt. di distanza o al di là dell'angolo di rilevazione.
- La sensibilità del sensore di attività umana è influenzata dalla posizione dell'unità interna, dalla velocità di movimento, dalla gamma di temperatura, ecc.
- Il sensore di attività umana può:
 - Scambiare erroneamente un oggetto con fonte di calore e movimento simile ad un essere umano, quali animali domestici, ecc. per un essere umano.
 - Scambiare erroneamente come fonte di non calore e movimento una persona che non si muove per un certo periodo di tempo.
- Il sensore di luce solare rileva l'intensità della luce solare proveniente dalle finestre e distingue tra condizione soleggiata e nuvolosa/notturna per ottimizzare il risparmio energetico regolando la temperatura.

Condizioni ambientali	Nuvoloso/ Notte	Soleggiato Notte	Nuvoloso/ Notte	Soleggiato
Modalità FREDDO/SECCO				
Imposta temperatura			+1~2°C	
Modalità RISCALDAMENTO				
Imposta temperatura			-1°C	-1°C

- Abilitazione ECONAVI durante condizione nuvolosa/notturna
- Abilitazione ECONAVI durante condizione soleggiata

- In una stanza senza finestre o con tende spesse, il sensore di luce solare la valuta come condizione nuvolosa/notturna.
- Quando il sensore di luce solare valuta la condizione nuvolosa/notturna, l'unità interna si oscura automaticamente.

NOTE



- Può essere attivato in qualsiasi modalità e può essere annullato premendo nuovamente il tasto corrispondente.



- Non può essere selezionato contemporaneamente.



- il funzionamento può essere attivato indipendentemente.

10 PER MONITORARE LA PRESENZA UMANA E L'ATTIVITÀ

- Il sensore di attività umana inizierà anche ad eseguire una scansione della fonte di calore e di movimento nella stanza.
- L'unità determinerà la fonte di calore e il punto di movimento e regolerà automaticamente la leva direzionale del flusso d'aria orizzontale fissa ad una posizione predeterminata.
- Quando è stato selezionato l' AIR SWING ◀▶ o il FAN SPEED manuale, la funzione AUTO COMFORT sarà cancellata.

11 PER PURIFICARE L'ARIA



- Rimuove/disattiva microrganismi pericolosi quali virus, batteri, ecc.
- nano-e-G si avvia automaticamente quando si accende l'unità.

12 PER USARE IL RISCALDAMENTO DI MANUTENZIONE



- Mantenere la temperatura interna a +8/10°C. La ventola passa automaticamente alla velocità della ventola elevata.
- Questo funzionamento si sovrappone alla modalità di funzionamento e può essere annullato premendo la modalità AUTO, CALDO, FREDDO o SECCO.
- Il funzionamento dello sbrinamento nell'unità esterna genererà aria fredda improvvisa dall'unità interna. Eliminare l'aria fredda con la modalità riscaldamento.



13 INFO

- Premere durante la modalità CALDO o AUTO per vedere il livello di calore conservato nel dispositivo di assorbimento del calore; livello di CARICO DI CALORE da 1 (min.) a 4 (max.). Durante la modalità FREDDO, SECCO o NANO-E-G, sarà visualizzato “-”.
- Premere per vedere il codice di errore quando l'unità si ferma e l'indicatore del timer lampeggia. Se la trasmissione del segnale fallisce, (PREMERE NUOVAMENTE).

14 PER SPEGNERE L'UNITÀ DOPO IL RIPOSO NOTTURNO

SLEEP 0,5 → 1 → 2 → 3 → 5 → 7 → 9hr → Cancel

- Quando viene usata assieme al timer, la funzione di riposo notturno ha la priorità.

15 PREMERE PER RIPRISTINARE L'IMPOSTAZIONE DELL'UNITÀ INTERNA

- Per ripristinare l'impostazione predefinita del telecomando, togliere le batterie.

16 IMPOSTAZIONE TIMER

- 2 apparecchi per il timer ON e OFF sono disponibili per l'ACCENSIONE o lo SPEGNIMENTO dell'unità a orari diversi predefiniti.
- Completare le seguenti procedure per impostare ciascun timer:

ON	1⊙ → 2⊙ → Cancel	▲	TIMER
OFF	1⊙ → 2⊙ → Cancel	▼	SET

Selezionare l'accensione (ON) o lo spegnimento (OFF) del timer

IMPOSTAZIONE TIMER

Confermare

- Esempio di applicazione in un soggiorno:
Mattina: ON 1⊙ alle 07:00 (Sveglia)
OFF 1⊙ alle 08:00 (Fuori per andare al lavoro)
Sera: ON 2⊙ alle 17:00 (Ritorno a casa)
OFF 2⊙ alle 22:00 (Riposo notturno)
- Per annullare il timer ON o OFF, premere o per selezionare i rispettivi 1⊙ o 2⊙ quindi premere .
- Se il timer è annullato manualmente o a causa di un'interruzione di corrente, è possibile ripristinarlo nuovamente premendo o per selezionarli rispettivi 1⊙ o 2⊙ quindi premere .
- Il timer successivo sarà visualizzato e attivato in sequenza.
- Quando si imposta il Timer ON (accensione), l'unità potrebbe iniziare a funzionare prima dell'orario impostato (fino a 15 minuti prima nella modalità FREDDO, fino a 40 minuti prima nella modalità CALDO, al fine di raggiungere in tempo la temperatura desiderata).
- Il funzionamento del timer si basa sull'orario impostato sul telecomando e si ripete quotidianamente una volta impostato. Per l'impostazione dell'orario, consultare Preparazione del telecomando nel coperchio posteriore.

UNITÀ INTERNA

- **Spegnere l'apparecchio e staccare la spina prima di pulirlo.**
- **Non toccare l'aletta in alluminio, le parti affiliate potrebbero causare lesioni.**

ISTRUZIONI PER IL LAVAGGIO

- Non lavare l'apparecchio con benzene, solventi o polveri abrasive.
- Impiegare esclusivamente saponi o detersivi neutri per la casa (\approx pH7).
- Non usare acqua ad una temperatura superiore a 40°C.

SUGGERIMENTI

- Per assicurare una performance ottimale dell'unità, pulizia e manutenzione devono essere eseguite a intervalli regolari. Una unità sporca può causare malfunzionamento e può essere visualizzato il codice di errore "H99". Consultare un rinventore autorizzato.

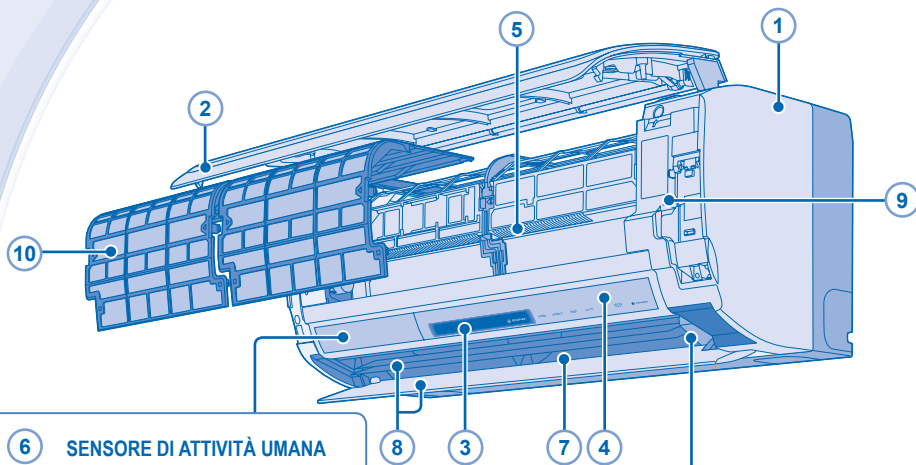

6 SENSORE DI ATTIVITÀ UMANA

- Non colpire il sensore o premere con forza su di esso, né maneggiarlo con un oggetto affilato. Ciò può causare danni e malfunzionamento.
- Non collocare oggetti di grandi dimensioni vicino al sensore e conservare le unità di riscaldamento o gli umidificatori della zona di rilevamento del sensore. Ciò può causare il malfunzionamento del sensore.

11 GENERATORE nanoe-G

- Non toccare mentre l'apparecchio è in funzione

1 UNITÀ INTERNA

- Asciugare l'apparecchio con un panno morbido e asciutto.

2 PANNELLO ANTERIORE CON PANNELLO MOBILE

Rimuovere il pannello anteriore

- Sollevare e tirare per rimuovere il pannello anteriore.
- Lavare delicatamente ed asciugare.

Chiudere il pannello anteriore

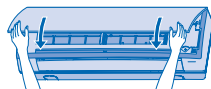

- Premere sulle estremità del pannello anteriore per chiuderlo in modo sicuro.
- Non rimuovere il pannello mobile dal pannello anteriore.

3 RICEVITORE TELECOMANDO

4 SENSORE DI LUCE SOLARE

5 ALETTA IN ALLUMINIO

6 SENSORE DI ATTIVITÀ UMANA

7 ALETTA DI DIREZIONE ORIZZONTALE DEL FLUSSO D'ARIA

- Non regolare manualmente.

8 ALETTA DI DIREZIONE VERTICALE DEL FLUSSO D'ARIA

- Non regolare manualmente.

9 TASTO AUTO OFF/ON

- Da utilizzare quando il telecomando è fuori posto o presenta anomalie.

Azione	Modalità
Premere una volta.	Automatico
Premere e tenere premuto fino a quando non si sente 1 bip, quindi rilasciare.	Raffreddamento
Premere e tenere premuto fino a quando non si sente 1 bip, quindi rilasciare. Premere nuovamente fino a quando si sentono 2 bip, quindi rilasciare.	Riscaldamento
Premere il tasto per spegnere.	

10 FILTRO DELL'ARIA

- Pulire regolarmente i filtri.
- Lavare/risciacquare delicatamente i filtri con acqua al fine di evitare danni alla loro superficie.
- Asciugare accuratamente i filtri all'ombra, lontano da fiamme o dalla luce diretta del sole.
- Sostituire i filtri danneggiati.

Come rimuovere i filtri dell'aria:

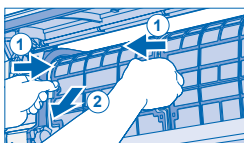

1. Mettere un dito sulle parti assottigliate di entrambi i lati.
2. Tirare il filtro verso di sé premendo contemporaneamente sulla parte assottigliata.

Come installare i filtri dell'aria:

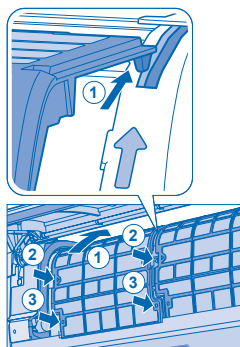

1. Tenere il filtro dell'aria lungo ↑ sull'unità interna. Inserire il filtro dell'aria all'interno delle guide superiori su entrambi i lati.
2. Premere ►◄ (entrambi i lati) al centro del filtro dell'aria contemporaneamente fino a quando non viene udito un clic.
3. Premere ■ (entrambi i lati) sulla parte inferiore del filtro dell'aria contemporaneamente fino a quando non viene udito un clic.

11 GENERATORE nanoe-G

Pulire con un bastoncino di cotone asciutto.

- Si raccomanda di eseguire la pulizia del generatore nanoe-G ogni 6 mesi.



L'unità si arresta e l'indicatore TIMER lampeggia.

Premere il tasto INFO per vedere il codice di errore

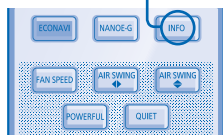

Esempio di codice di errore visualizzato correttamente.

ERROR F99

Se non si riesce a ricevere il segnale dall'unità interna, sarà visualizzato per 4 secondi "PRESS AGAIN" (premere nuovamente), ripetere la procedura precedente.

PRESS AGAIN

Spegnere l'unità e mostrare il codice di errore al rivenditore autorizzato.

SOLUZIONE DEI PROBLEMI

Le condizioni seguenti indicano un guasto.

CONDIZIONE	CAUSA
Sembra che dall'unità interna fuoriesca della nebbia.	▶ Effetto di condensa dovuto al processo di raffreddamento.
Rumore di acqua durante il funzionamento.	▶ Flusso del refrigerante all'interno dell'unità.
L'ambiente ha un odore particolare.	▶ Può essere dovuto a un odore di umido proveniente dai muri, ai tappeti, dai mobili o dagli indumenti presenti nella stanza.
La ventola interna si arresta di tanto in tanto quando si imposta la modalità di regolazione automatica della velocità della ventola.	▶ Ciò consente di eliminare gli odori circostanti.
Il flusso continua anche dopo l'interruzione del funzionamento.	▶ Eliminazione del calore restante dall'unità interna (massimo 30 secondi).
L'operazione è ritardata di qualche minuto dopo il riavvio.	▶ Il ritardo è una protezione del compressore dell'apparecchio.
Dall'unità esterna fuoriesce acqua/vapore.	▶ Condensa o evaporazione nei condotti.
L'indicatore TIMER rimane sempre acceso.	▶ L'impostazione Timer si ripete quotidianamente una volta impostata.
La spia POWER lampeggia durante la modalità RISCALDAMENTO mentre l'aria fornita non è più calda.	▶ L'unità è in modalità di sbrinamento.
La ventola interna si arresta di tanto in tanto quando si imposta la modalità riscaldamento.	▶ Funzionalità studiata per evitare un effetto di raffreddamento non intenzionale.
L'indicatore POWER lampeggia prima che si accenda l'unità.	▶ Si tratta di un passo preliminare in vista del funzionamento quando si imposta il timer di accensione.
Rumori di urti durante il funzionamento.	▶ I cambiamenti di temperatura causano l'espansione/contrazione dell'unità.
Polveri accumulate sulla parete.	▶ A causa della circolazione dell'aria o dell'elettricità statica generata dal condizionatore d'aria. Alcuni tipi di carta da parati possono raccogliere facilmente la polvere (si consiglia di pulire frequentemente l'area attorno al condizionatore).
L'unità funziona ancora anche quando viene spenta.	▶ Una volta arrestato il funzionamento di riscaldamento, l'unità esterna può continuare a funzionare per sciogliere il gelo su di essa. (Max. 15 minuti).
Breve segnale acustico (bip) continuo.	▶ Durante il test si verificano sintomi anomali. (L'indicatore del timer lampeggia.) Il segnale acustico (bip) si arresta dopo 3 minuti Contattare il rivenditore di zona.

Eseguire i controlli seguenti prima di rivolgersi all'assistenza.

CONDIZIONE	CONTROLLARE
La modalità di riscaldamento/raffreddamento non funziona in maniera efficiente.	▶ Impostare la temperatura corretta. ▶ Chiudere tutte le porte e finestre. ▶ Pulire o sostituire i filtri. ▶ Eliminare le eventuali ostruzioni alle bocchette di ingresso ed uscita dell'aria.
Rumore durante il funzionamento.	▶ Verificare che l'unità sia stata installata in maniera inclinata. ▶ Chiudere correttamente il pannello anteriore.
Il telecomando non funziona. (Il display è oscurato oppure il segnale di trasmissione è debole.)	▶ Inserire le batterie in maniera corretta. ▶ Sostituire le batterie quasi scariche.
L'apparecchio non funziona.	▶ Verificare se è stato attivato l'interruttore di circuito. ▶ Verificare se sono stati impostati i timer.
L'unità non riceve il segnale dal telecomando.	▶ Assicurarsi che il ricevitore non sia ostruito. ▶ Alcune luci fluorescenti potrebbero interferire con il trasmettitore di segnale. Consultare un rinventore autorizzato.

INFORMAZIONI

PER L'ISPEZIONE STAGIONALE DOPO UN PERIODO DI INATTIVITÀ PROLUNGATA

- Controllo delle batterie del telecomando.
- Nessuna ostruzione alle bocchette di ingresso ed uscita dell'aria.
- Usare il tasto OFF/ON automatico per selezionare la funzione di raffreddamento/riscaldamento dopo 15 minuti dal funzionamento, è normale avere la seguente differenza di temperatura tra le bocchette di entrata e di uscita dell'aria:
Raffreddamento: $\geq 8^{\circ}\text{C}$ Riscaldamento: $\geq 14^{\circ}\text{C}$

PRIMA DI LUNGI PERIODI DI INATTIVITÀ

- Attivare la funzione di Riscaldamento per 2-3 ore quale alternativa per rimuovere completamente l'umidità rimasta nelle parti interne, in modo da evitare la formazione di muffa.
- Spegnerne l'apparecchio e scollegare il cavo di alimentazione.
- Togliere le batterie dal telecomando.

FUNZIONAMENTO ANOMALO

TOGLIERE LA CORRENTE E STACCARE LA SPINA, quindi consultare un rivenditore autorizzato in base alle seguenti condizioni:

- Durante il funzionamento si sentono rumori anomali.
- Penetrazione di acqua o di corpi estranei nel telecomando.
- L'unità interna perde acqua.
- L'interruttore salvavita scatta frequentemente.
- Il cavo di alimentazione su surriscalda in modo anomalo.
- Funzionamento anomalo di interruttori o pulsanti.

Informazioni per gli utenti sulla raccolta e l'eliminazione di vecchie apparecchiature e batterie usate



Questi simboli sui prodotti, sull'imballaggio, e/o sulle documentazioni o manuali accompagnanti i prodotti indicano che i prodotti elettrici, elettronici e le batterie usate non devono essere buttati nei rifiuti domestici generici. Per un trattamento adeguato, recupero e riciclaggio di vecchi prodotti e batterie usate, vi preghiamo di portarli negli appositi punti di raccolta, secondo la legislazione vigente nel vostro Paese e le Direttive 2002/96/EC e 2006/66/EC. Smaltendo correttamente questi prodotti e le batterie, contribuirete a salvare importanti risorse e ad evitare i potenziali effetti negativi sulla salute umana e sull'ambiente che altrimenti potrebbero verificarsi in seguito ad un trattamento inappropriato dei rifiuti. Per ulteriori informazioni sulla raccolta e sul riciclaggio di vecchi prodotti e batterie, vi preghiamo di contattare il vostro comune, i vostri operatori per lo smaltimento dei rifiuti o il punto vendita dove avete acquistato gli articoli. Sono previste e potrebbero essere applicate sanzioni qualora questi rifiuti non siano stati smaltiti in modo corretto ed in accordo con la legislazione nazionale.



Per utenti commerciali nell'Unione Europea

Se desiderate eliminare apparecchiature elettriche ed elettroniche, vi preghiamo di contattare il vostro commerciante od il fornitore per maggiori informazioni.

[Informazioni sullo smaltimento rifiuti in altri Paesi fuori dall'Unione Europea]

Questi simboli sono validi solo all'interno dell'Unione Europea. Se desiderate smaltire questi articoli, vi preghiamo di contattare le autorità locali od il rivenditore ed informarvi sulle modalità per un corretto smaltimento.



Nota per il simbolo delle batterie (esempio con simbolo chimico riportato sotto il simbolo principale):

Questo simbolo può essere usato in combinazione con un simbolo chimico; in questo caso è conforme ai requisiti indicati dalla Direttiva per il prodotto chimico in questione.

VEILIGHEIDSMATREGELEN

Houd u aan de volgende instructies zodat persoonlijk letsel, bij u of bij iemand anders, of materiële schade wordt voorkomen.

Onjuiste bediening wegens het niet opvolgen van de instructies kan leiden tot letsel of schade, waarvan de ernst wordt geïllustreerd zoals hieronder is aangegeven:



WAARSCHUWING

Met dit teken wordt u gewaarschuwd voor de dood of ernstig letsel.



OPGEPAST

Met dit teken wordt u gewaarschuwd voor letsel of schade aan eigendommen.

De op te volgen instructies worden aangeduid met de volgende symbolen:



Dit symbool verwijst naar een handeling die **VERBODEN** is.



Deze symbolen verwijzen naar handelingen die **VERPLICHT** zijn.

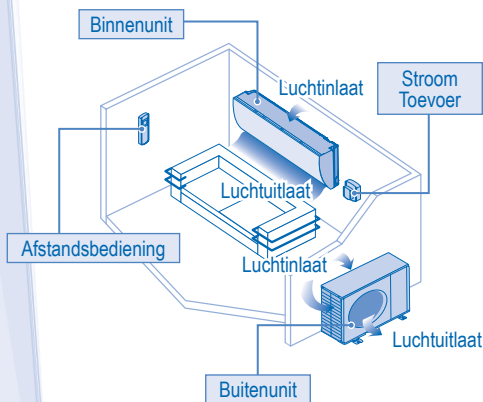

WAARSCHUWING

BINNENEENHED EN BUITENEENHED



Dit apparaat is niet bestemd voor gebruik door personen (kinderen inbegrepen) met verminderde fysieke, sensorische of mentale capaciteiten, of zonder ervaring of kennis, tenzij onder toezicht van of na instructie door een persoon die voor hun veiligheid verantwoordelijk is. Pas op, dat kinderen niet met het apparaat spelen.

Vraag advies aan een geautoriseerde dealer of gespecialiseerde vakman, wanneer de unit schoongemaakt, gerepareerd, geïnstalleerd, verwijderd of opnieuw geïnstalleerd moet worden. Onjuiste installatie en behandeling zal lekkage, een elektrische schok of brand tot gevolg hebben.

Vraag een officiële dealer of specialist advies over het gebruik van een bepaald type koelmiddel. Het gebruik van een ander koelmiddel dan wordt opgegeven kan leiden tot beschadiging van het product, openbarsten van leidingen en letsel, enz.



Installeer de unit niet in een ruimte waar explosie- of brandgevaar kan ontstaan. Houdt u zich niet aan deze instructie, dan kan dat brand tot gevolg hebben.

Steek niet uw vingers of een voorwerp in de binnen- of buitenunit van de airconditioner, draaiende delen kunnen letsel veroorzaken.



Raak de buitenunit niet aan tijdens onweer, het zou kunnen leiden tot een elektrische schok.

Stel het apparaat niet voor lange tijd direct bloot aan koude lucht. Dit om overmatige afkoeling te vermijden.

Ga niet op het apparaat zitten of staan, omdat u per ongeluk zou kunnen vallen.



AFSTANDSBEDIENING



Laat peuters en jonge kinderen niet met de afstandsbediening spelen om te voorkomen dat zij de batterijen per ongeluk doorslikken.

STROOM TOEVOER



V voorkom oververhitting of brand, gebruik niet een snoer waarin wijzigingen zijn aangebracht of dat uit meerdere stukken is samengesteld of een verlengsnoer of een snoer van onbekende herkomst.



Om oververhitting, brand of elektrische schokken te voorkomen:

- Sluit geen andere apparaten aan op hetzelfde stopcontact.
- Bedien het apparaat niet met natte handen.
- Laat geen knikken in het stroomsnoer komen.
- Werk niet met de unit en stop deze ook niet door de stekker in te steken of juist uit te trekken.



WAARSCHUWING

STROOM TOEVOER



Indien het netsnoer beschadigd is, moet het worden vervangen door de fabrikant, een servicevertegenwoordiger van de fabrikant of een gelijkwaardig gekwalificeerd persoon om een mogelijk gevaar te voorkomen.

U wordt ten zeerste geadviseerd de apparatuur te installeren met een differentieelschakelaar of een aardlekschakelaar.

Om oververhitting, brand of elektrische schokken te voorkomen:

- Steek de stekker goed in het stopcontact.
- Men moet het stof op de stekker periodiek afvegen met een droge doek.

Stop met het gebruiken van het product, wanneer er een abnormaliteit/storing optreedt en haal de stekker uit het stopcontact of schakel de stroomschakelaar en de circuitbreker uit. (Risico op rook/brand/elektrische schok)

Voorbeelden van abnormaliteit/storing

- De ELCB stopt vaak.
- Men merkt een brandgeur op.
- Er wordt een abnormaal geluid of trilling van de eenheid opgemerkt.
- Er lekt water uit de binnenunit.
- Stroomsnoer of stekker wordt abnormaal heet.
- Ventilatorsnelheid kan niet geregeld worden.
- De eenheid stopt onmiddellijk met werken, zelfs als deze ingeschakeld is om te werken.
- De ventilator stopt niet, zelfs niet als de eenheid stopt met werken.

Neem onmiddellijk contact op met uw plaatselijke leverancier voor onderhoud/repatrie.



Deze apparatuur moet worden geaard om te voorkomen dat een elektrische schok of brand ontstaat.



U kunt een elektrische schok voorkomen door het apparaat uit te schakelen en de stekker uit het stopcontact te trekken:



- Voordat de apparatuur wordt gereinigd of nagezien.



- Wanneer de apparatuur lange tijd niet wordt gebruikt.
- Bij buitengewoon krachtig onweer.



OPGEPAST

BINNENUNIT EN BUITENUNIT



Was de interne unit niet met water, benzeen, thinner of schuurpoeder om schade en roest bij de unit te vermijden.

Deze stoffen mogen niet gebruikt worden voor tere apparatuur, voedsel, dieren, planten, versieringen of andere objecten. Doet u dit wel, dan kan dit leiden tot verslechtering van de kwaliteit.

Vorkom dat een eventuele brand wordt aangewakkerd, gebruik geen apparatuur die brand kan veroorzaken, vóór de luchtuitlaat.

Stel planten of ook huisdieren niet direct bloot aan de luchtstroming om letsel te voorkomen.

Raak de scherpe aluminiumvin niet aan; scherpe delen kunnen blessures veroorzaken.



Schakel de binnenunit niet in wanneer u de vloer in de was zet. Lucht het vertrek goed voordat u de unit inschakelt, wanneer u de vloer in de was hebt gezet.

Installeer de unit niet in ruimten waar een oliedamp of rook hangt om schade aan de unit te voorkomen.

Haal de unit niet uit elkaar om schoon te maken. Hierdoor voorkomt u letsel.

Stap niet op een bank die niet stevig staat. Zo voorkomt men letsel.

Zet geen vaas of object met water op de unit. Water kan de unit binnendringen en de kwaliteit van de isolatie verslechteren. Dit kan tot een elektrische schok leiden.

Zet niet in de stand KOELEN/DROGEN lange tijd een raam of deur open.



Zorg ervoor dat de afvoerslang goed aangesloten is en houdt de afvoer vrij van goten, houders en zorg ervoor dat deze niet in water ondergedompeld wordt om het lekken van water te voorkomen.

Na een lange periode van gebruik of ook gebruik met brandbare apparatuur, moet u de ruimte goed luchten.

Controleer, wanneer u de apparatuur lange tijd hebt gebruikt, dat het installatierok nog in goede staat is, zodat u er zeker van kunt zijn dat de unit niet kan vallen.

AFSTANDSBEDIENING



Gebruik geen oplaadbare (Ni-Cd) batterijen. Hierdoor kan de afstandsbediening beschadigd raken.



Om disfunctie of schade aan de afstandsbediening te voorkomen:

- Verwijder de batterijen indien het apparaat gedurende lange tijd niet zal worden gebruikt.
- Men moet nieuwe batterijen van hetzelfde type insteken en daarbij de vermelde polariteit volgen.

STROOM TOEVOER



Trek niet aan het snoer als u de stekker uit het stopcontact wilt trekken. Dat kan een elektrische schok veroorzaken.

AFSTANDSBEDIENING

Indicator				
	POWER	NANOE-G	TIMER	+8/10°C
(Groen)	(Groen)	(Blauw)	(Oranje)	(Groen)

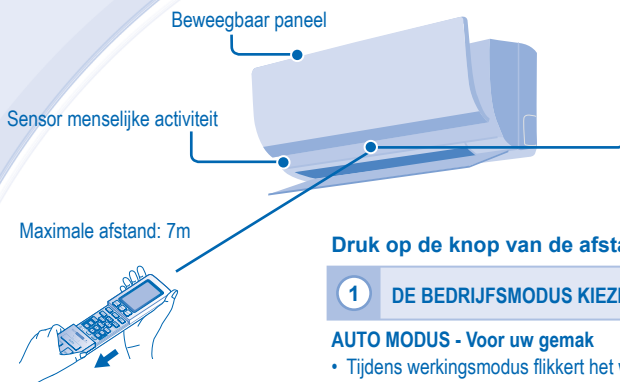

Display van de afstandsbediening

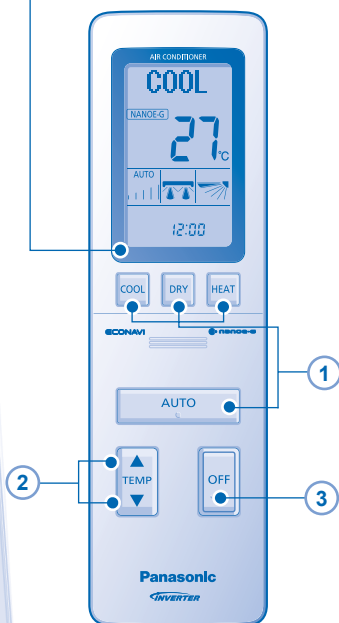

Druk op de knop van de afstandsbediening

1 DE BEDRIJFSMODUS KIEZEN



AUTO MODUS - Voor uw gemak

- Tijdens werkingsmodus flinkt het werkingssignaal.
- Het apparaat kiest elke 30 minuten een bedrijfsmodus, afhankelijk van de ingestelde temperatuur, de buiten- en de kamertemperatuur.

VERWARMINGSMODUS - Genieten van warme lucht

- Het duurt even voordat de eenheid opwarmt. De powerled knippert tijdens dit proces.
- Deze airconditioner verwijdert automatisch vorst met twee soorten functies.
- Unit verwijderd aan de hand van de onderstaande methodes het ijs dat zich gevormd heeft op de buitenunit.
- Ontdooien met verwarmingsfunctie (functie WARMTEOPLADING).

De unit heeft een warmteabsorberder die de warmte verzamelt die opgewekt wordt door de buitenunit tijdens de werking van de verwarmingsfunctie, om gedurende maximaal 6 minuten het ijs te verwijderen dat gevormd werd op de buitenunit.

Tijdens de werking van deze functie kunnen de uitblaas temperatuur en de ventilatorsnelheid dalen als de buitentemperatuur laag is, als de kamer niet voldoende is opgewarmd of als de temperatuur te hoog is ingesteld.

- Ontdooien zonder verwarmingsfunctie
De unit stopt de verwarmingsfunctie om gedurende maximaal 12 minuten grote hoeveelheden ijs te verwijderen dat zich op de buitenunit heeft gevormd.
Tijdens de werking van deze functie knippert de aan/uit-indicator en blijft de verticale luchtblazer open.
De verwarmingsfunctie wordt hervat zodra de werking van deze functie is voltooid.

KOELINGSMODUS - Genieten van koude lucht

- Gebruik gordijnen om zonlicht en warmte van buiten te weren, om, tijdens de koeling, het energieverbruik te reduceren.

DROOGMODUS - Drogen van de omgeving

- Het apparaat werkt bij lage ventilatorsnelheid om zo voor een aangename koeling te zorgen.

BEWEEGBAAR PANEEL

- Opent voor de inlaat van lucht wanneer de functie in werking treedt, en sluit wanneer de werking stopt. Houd het in deze periode niet vast, omdat dit kan leiden tot een storing of defect.

2 DE TEMPERAATUUR INSTELLEN

- Instellingsbereik: 16°C ~ 30°C.
- De unit laten werken binnen de aangeraden temperatuur kan leiden tot energiebesparing.
VERWARMINGSMODUS : 20°C ~ 24°C.
KOELINGSMODUS : 26°C ~ 28°C.
DROOGMODUS : 1°C ~ 2°C onder kamertemperatuur.

3 DE UNIT UITSCHAKELEN

4 VENTILATIESNELHEID SELECTEREN



- Op AUTO wordt de snelheid van de binnenventilator automatisch aangepast, in overeenstemming met de bedrijfsmodus.

5 RICHTING VAN DE LUCHTSTROOM AANPASSEN

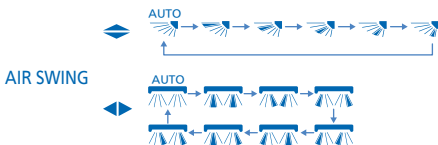

- Hiermee houdt u de kamer geventileerd.
- In de stand COOL/DRY, zwaaien de jaloeziën automatisch naar links/naar rechts en omhoog/omlaag, als AUTO is ingesteld.
- In de modus HEAT, als AUTO is ingesteld, zit de horizontale jaloezie op een vooraf bepaalde positie. De verticale jaloezie draait naar links/rechts, nadat de temperatuur stijgt.
- In de modus MET KRACHT, blijven de verticale luchtblazers als AUTO is ingesteld op de middenpositie van de kamer gericht, in overeenstemming met de instelling van de installatieplaats.

6 SNEL TEMPERAATUUR BEREIKEN

- De temperatuurinstelling en de ventilatorsnelheid worden automatisch aangepast voor een optimale werking, en worden afgesteld voor een juiste werking zodra de temperatuur is bereikt.
- Druk nogmaals op de knop of schakel de unit uit (OFF) als u deze functie wilt stoppen.

7 GENIETEN VAN EEN STILLE WERKING

- Deze bedrijfsfunctie reduceert het geruis van de luchtstroom.

8 INSTELLING WIJZIGEN IN OVEREENSTEMMING MET LEEFOMGEVING

- Voer de onderstaande procedures uit om de instellingen te wijzigen.

MENU

- In MENU zijn er 3 opties beschikbaar.



- Voorkeursinstelling selecteren.
- Installatieplaats binnunit



- Helderheid van indicator binnunit



- Contrast van LCD afstandsbediening



SET

- Druk op SET om de instelling te bevestigen.

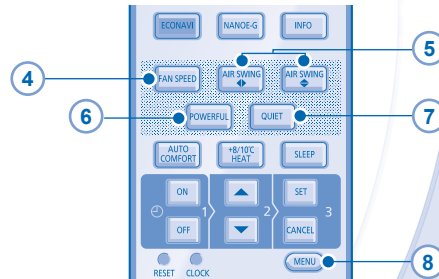

OPMERKINGEN



- Kan worden geactiveerd in alle standen en kan worden uitgeschakeld door de betreffende knop weer in te drukken.



- Kunnen niet tegelijkertijd worden geselecteerd.



- +8/10°C HEAT functie kan afzonderlijk worden ingeschakeld.

AFSTANDSBEDIENING

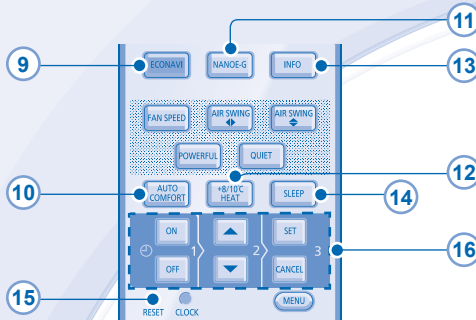

Opmerkingsgebied (bovenaanzicht)

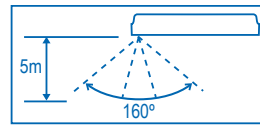

9

VOOR ENERGIEBESPARING & COMFORT LETTEN OP MENSLIJKE AANWEZIGHEID & ACTIVITEIT EN ZONLICHT

Om ECONAVI — energiebesparing te optimaliseren 

- Wanneer men het apparaat activeert, zal de unit gedurende 1 minuut met initialiseren beginnen. De ECO-sensorindicator knippert achtereenvolgens.
- Na initialisatie zal de sensor voor menselijke activiteit beginnen met het opmerken van het niveau van de hittebron en de beweging. De unit past de temperatuur en de luchtstroom aan om u steeds op uw gemak te stellen.

Warmtebron & Beweging	Laag	Hoog	Normaal	Geen
Stand KOELEN/DROOG				
Ingestelde temperatuur	+1°C			+1°C
Ingestelde Ventilatorsnelheid				
VERWARM-INGSMODUS				
Ingestelde temperatuur				
Ingestelde Ventilatorsnelheid		-2°C		-2°C

- De sensor voor menselijke activiteit zal ook zoeken naar de ruimte van de hittebron en de beweging in een ruimte.
- De unit zal de hittebron en de hotspot van beweging bepalen en automatisch de richting van de horizontale luchtstroom aanpassen of op een vooraf bepaalde positie.

- Wanneer handmatige AIR SWING ◀ of FAN SPEED is geselecteerd, wordt de werking van ECONAVI geannuleerd.
- De sensor voor menselijke activiteit zal misschien bewegende voorwerpen die meer dan 5 meter zijn verwijderd of die zich buiten de detectiehoek bevinden, niet detecteren.
- De gevoeligheid van de sensor voor menselijke activiteit wordt beïnvloed door de plaatsing, de bewegingssnelheid, het temperatuurbereik, enz. van de binneneenheid.
- De sensor voor menselijke activiteit zal misschien:
 - Lets dat dezelfde warmte-uitstraling & beweging heeft als een mens, bijvoorbeeld een huisdier, enz. ten onrechte waarnemen als ware het een persoon.
 - Ten onrechte niet de warmte-uitstraling & beweging van iemand waarnemen als een persoon zich een bepaalde tijd niet beweegt.
- De zonlichtsensor neemt de intensiteit waar van het zonlicht dat door de vensters naar binnen valt en bepaalt het verschil tussen zonnige en bewolkte/nachtelijke omstandigheden en optimaliseert verder de energiebesparing door de temperatuur aan te passen.

Omgevingsomstandigheden	Bewolkt/		Zonnig	
	Nacht		Nacht	Zonnig
Stand KOELEN/DROOG				
Ingestelde temperatuur			+1~2°C	
VERWARM-INGSMODUS				
Ingestelde temperatuur			-1°C	-1°C

- ECONAVI inschakelen bij bewolking /s nachts
- ECONAVI inschakelen bij zonneschijn
- In een vertrek zonder venster of met een dik gordijn zal de zonlichtsensor de omstandigheden beoordelen als bewolkt/nachtelijk.
- Wanneer de zonlichtsensor de omstandigheden beoordeelt als bewolkt/nachtelijk, dimt de indicator van de binneneenheid automatisch.

OPMERKINGEN



- Kan worden geactiveerd in alle standen en kan worden uitgeschakeld door de betreffende knop weer in te drukken.



- Kunnen niet tegelijkertijd worden geselecteerd.
- +8/10°C HEAT functie kan afzonderlijk worden ingeschakeld.

10 LETTEN OP MENSELIJKE AANWEZIGHEID & ACTIVITEIT

- De sensor menselijke activiteit zoekt naar de hittebron en de beweging in de ruimte.
- De unit zal de hittebron en de hotspot van beweging bepalen en automatisch de richting van de horizontale luchtstroom aanpassen en vastleggen op een vooraf bepaalde positie.
- Wanneer handmatige AIR SWING ◀▶ of FAN SPEED is geselecteerd, wordt de werking van AUTO COMFORT geannuleerd.

11 DE LUCHT ZUIVEREN



- Verwijdert/deactiveert schadelijke micro-organismen zoals virussen, bacteriën, enz.
- nano-e-g start automatisch, zodra de unit ingeschakeld wordt.

12 ONDERHOUDSVERWARMING GEBRUIKEN



- Binnentemperatuur op +8/10°C houden. Ventilator schakelt automatisch over op hoge ventilatorsnelheid.
- Deze functie overschrijft de bedrijfsmodus en kan geannuleerd worden door te drukken op de modus AUTO, VERWARMING, KOELING of DROGEN.
- De ontdooiingsfunctie op de buitenunit veroorzaakt plotske koude lucht uit de binneneunit. Verwijder de koude lucht met de verwarmingsmodus.



13 INFO

- Indrukken tijdens de modus VERWARMING of AUTO om het warmteniveau te herstellen dat is opgeslagen in de warmteabsorbeerder; WARMTEOPLADING niveau 1 (min.) tot 4 (max.). In de modus KOELING, DROGEN of NANO-E-G wordt "..." weergegeven.
- Druk om de foutcode te laten verschijnen wanneer de unit stopt en de timerindicator knippert. Als de signaaltransmissie mislukt, (OPNIEUW INDRUKKEN).

14 DE UNIT UITSCHAKELEN NA SLAPEN

SLEEP 0,5 → 1 → 2 → 3 → 5 → 7 → 9hr → Cancel

- Als ze samen met de timer wordt gebruikt, krijgt de slaapfunctie prioriteit.

15 INDRUKKEN OM DE INSTELLING VAN DE BINNENEUNIT TERUG TE ZETTEN

- Verwijder de batterijen om de standaard instelling van de afstandsbediening terug te zetten.

16 DE TIMER INSTELLEN

- Er zijn 2 stel AAN- en UIT-timers beschikbaar voor het IN- of UIT-schakelen van de unit op verschillende vooraf ingestelde tijdstippen.
- Stel elk van de timers in door onderstaande procedures uit te voeren:

ON	1⊙ → 2⊙ → Cancel	▲	TIMER
OFF	1⊙ → 2⊙ → Cancel	▼	SET
Stel de timer in op ON of OFF		Stel de tijd in	Bevestig

- Voorbeeld van toepassing in de woonkamer:
's morgens: AAN 1⊙ om 07:00 (Wakker worden)
UIT 1⊙ om 08:00 (Naar het werk)
's avonds: AAN 2⊙ om 17:00 (Weer thuis)
UIT 2⊙ om 22:00 (Slapen)
- Druk als u de AAN- of UIT-timer wilt uitschakelen op **ON** of **OFF** en selecteer respectievelijk 1⊙ of 2⊙ en druk daarna op **CANCEL**.
- Als de timer is uitgeschakeld, handmatig of als gevolg van een stroomstoring, kunt u de timer herstellen door **ON** respectievelijk **OFF** te selecteren door op 1⊙ of 2⊙ te drukken en daarna op **SET** te drukken.
- De timer die het eerst in werking zal treden, wordt weergegeven en wordt vervolgens geactiveerd.
- Wanneer de ON-timer ingeschakeld is, start de unit eventueel (tot 15 minuten in de modus KOELEN, tot 40 minuten in de modus VERWARMING) vóór het eigenlijke geprogrammeerde tijdstip, om op tijd de gewenste temperatuur te bereiken.
- De timer-functie baseert op de, afstandsbediening ingestelde, uurtijd en wordt, eenmaal geprogrammeerd, dagelijks herhaald. Voor het instellen van de uurtijd verwijzen wij naar Voorbereiding Afstandsbediening op de achterkant hiervan.

BINNENUNIT

- **Schakel de voeding uit en trek de stekker uit het stopcontact, voordat u het apparaat reinigt.**
- **Raak niet de aluminium vin aan, het scherpe deel kan letsel veroorzaken.**

REINIGINGSINSTRUCTIES

- Gebruik geen benzeen, verdunner of schuurpoeder.
- Gebruik alleen zeep (\approx pH7) of milde reinigingsmiddelen voor huishoudelijk gebruik.
- Gebruik geen water dat warmer is dan 40°C.

TIP

- Voer regelmatig schoonmaakwerkzaamheden uit zodat u er zeker van kunt zijn dat de unit optimaal presteert. Wanneer de unit vuil is kan een storing ontstaan en zult u mogelijk foutcode "H99" te zien krijgen. Vraag advies aan een officiële dealer.

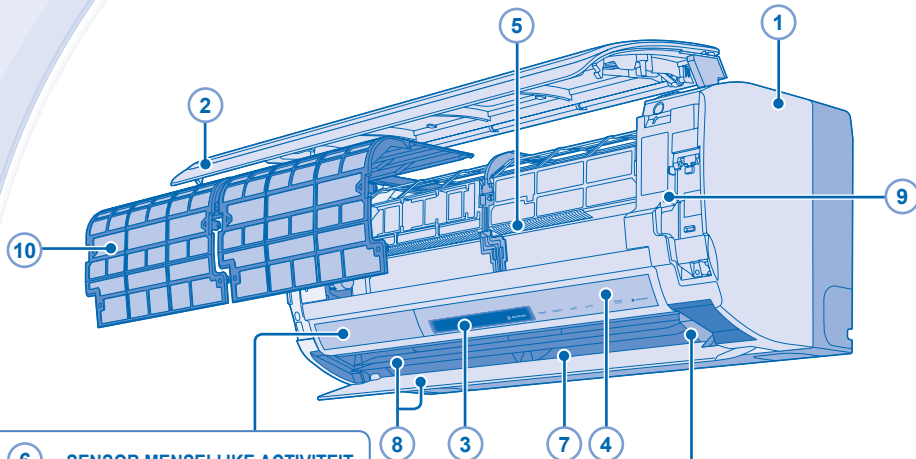

6 SENSOR MENSELIJKE ACTIVITEIT

- Stoot niet tegen de sensor, druk er niet hard op en duw er niet tegen met een scherp voorwerp. Dit kan tot beschadiging en storing tot gevolg hebben.
- Plaats niet grote voorwerpen in de buurt van de sensor en houd verwarmingsunits of luchtbevochtigers buiten het detectiegebied van de sensor. Anders zou dit kunnen leiden tot storing van de sensor.

11 nanoe-G-GENERATOR

- Niet aanraken als het apparaat in bedrijf is.

1 BINNENUNIT

- Veeg de unit zachtjes af met een zachte, droge doek.

2 VOORPANEEL MET BEWEEGBAAR PANEEL

Verwijder het voorpaneel

- Trek het voorpaneel omhoog, om het te verwijderen.
- Was het voorzichtig af en droog het.

Maak het frontpaneel dicht



- Druk de beide uiteinden van het frontpaneel naar beneden en maak het goed dicht.
- Verwijder het beweegbare paneel niet van het voorpaneel.

3 ONTVANGER AFSTANDSBEDIENING

4 ZONLICHTSENSOR

5 ALUMINIUM VIN

6 SENSOR MENSELIJKE ACTIVITEIT

7 JALOEZIE VOOR LUCHTSTROOM IN HORIZONTALE RICHTING

- Niet handmatig regelen.

8 JALOEZIE VOOR LUCHTSTROOM IN VERTICALE RICHTING

- Niet handmatig regelen.

9 KNOP AUTO OFF/ON

- Wordt gebruikt, wanneer u de afstandsbediening niet bij de hand hebt of bij storingen.

Actie	Stand
Druk 1 maal op de knop.	Automatisch
Houd de knop ingedrukt, totdat u één pieptoon hoort en laat de knop vervolgens los.	Bij koelen
Houd de knop ingedrukt, totdat u één pieptoon hoort en laat de knop vervolgens los. Houdt opnieuw ingedrukt, totdat 2 pieptonen te horen zijn, en laat dan los. Druk op de toets, om uit te schakelen.	Bij verwarmen

10 LUCHTFILTER

- Reinig het filter regelmatig.
- Was/spoel de filters voorzichtig met water om schade aan het oppervlakte van de filters te voorkomen.
- Droog de filters goed in de schaduw, uit de buurt van vuur of direct zonlicht.
- Vervang beschadigde filters.

De luchtfilters verwijderen:

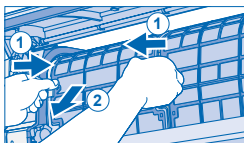

1. Plaats aan weerszijden een vinger in de ingedrukte delen.
2. Trek het filter naar u toe terwijl u het ingedrukte deel induwt.

De luchtfilters installeren:

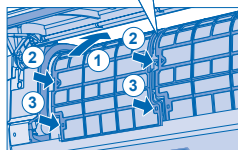
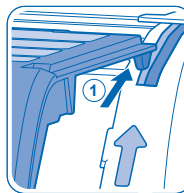

1. Houd het luchtfilter langs ↑ op de binnenunit. Plaats het luchtfilter aan weerszijden in de bovenrails.
2. Druk tegelijk op ►◄ (aan weerszijden) in het midden van het luchtfilter tot u een klik hoort.
3. Druk tegelijk op ■ (aan weerszijden) in het ondergedeelte van het luchtfilter tot u een klik hoort.

11 nanoe-G-GENERATOR

Reinig met een droog wattenstaafje.

- U wordt aangeraden de actieve nanoe-G-generator elke 6 maanden te reinigen.

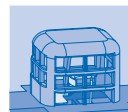

De unit stopt en de TIMER-indicator knippert.

Druk op de INFO-knop om de foutcode te laten verschijnen

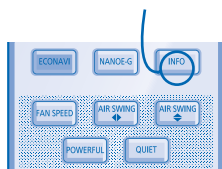

Voorbeeld van geslaagde poging om foutcode te laten verschijnen.

ERROR F99

Als er geen signaal wordt ontvangen van de binnenunit, wordt gedurende 4 seconden "PRESS AGAIN" getoond. Herhaal de vorige stap.

PRESS AGAIN

Schakel de eenheid uit en deel de foutcode mee aan de geautoriseerde leverancier.

PROBLEMEN OPLOSSEN

De volgende symptomen geven niet een defect aan.

SYMPTOOM	OORZAAK
Er komt damp uit de binnenunit.	• Condensatie door koelproces.
Tijdens werking klinkt er geluid van stromend water.	• Stromend koelmiddel in het apparaat.
De ruimte heeft een vreemde geur.	• Dit is mogelijk een geur van vochtigheid die afkomstig is van de muur, het tapijt, meubels of kleding.
De binnenventilator stopt af en toe wanneer de ventilatorsnelheid is ingesteld op automatisch.	• Zo verdrijft u de omgevingsgeuren.
De lucht stroomt zelfs nog verder nadat het bedrijf reeds gestopt is.	• Extractie van de resterende warmte uit de binnenunit (hoogstens 30 seconden).
Het apparaat begint pas na enkele minuten vertraging nadat het opnieuw is opgestart.	• De vertraging dient ter bescherming van de compressor van de unit.
Er komt water/stoom uit de buitenunit.	• In de leidingen vindt condensatie of verdamping plaats.
TIMER-indicator is altijd aan.	• Nadat de timer is ingesteld, worden de instellingen dagelijks uitgevoerd.
POWER-indicator knippert in de stand VERWARMEN zonder toevoer van warme lucht.	• De unit staat in de ontdooiestand.
De binnenventilator stopt af en toe tijdens verwarmen.	• Onbedoeld koelen voorkomen.
De POWER-indicator knippert voordat de unit wordt ingeschakeld.	• Dit is een initiële stap tijdens de voorbereiding voor werking wanneer de ON timer is ingeschakeld.
Krakend geluid tijdens bedrijf.	• Temperatuurveranderingen veroorzaken expansie of contractie van het apparaat.
Stofverzameling op de muur.	• Omwille van de luchtcirculatie of de statische elektriciteit die wordt opgewekt door de airconditioner. Sommige soorten behangpapier verzamelen gemakkelijk stof (u wordt aanbevolen de zone rond de airconditioner regelmatig te reinigen).
De unit blijft werken, zelfs nadat ze is uitgeschakeld.	• Nadat de werking van de verwarmingsfunctie is gestopt, is het mogelijk dat de buitenunit blijft verderwerken om de aanwezige vorst te doen smelten. (max. 15 minuten).
Ononderbroken korte pieptoon.	• Tijdens het proefdraaien is er een abnormaal symptoom opgetreden. (De timerindicator knippert.) De pieptoon stopt na ongeveer 3 minuten. Neem contact op met uw dealer.

Controleer het volgende voordat u een onderhoudsmonteur belt.

SYMPTOOM	CONTROLEER
Verwarmings-/Koelingswerking werkt niet efficiënt.	• Stel de temperatuur correct in. • Sluit alle deuren en ramen. • Maak de filters schoon of vervang ze. • Verwijder elke obstructie bij de lucht in- en uitlaatopeningen.
Luidruchtig tijdens werking.	• Controleer of de unit is geïnstalleerd op een helling. • Sluit het voorpaneel correct.
Afstandsbediening werkt niet. (De display is gedimd of het transmissiesignaal is zwak.)	• Plaats de batterijen correct. • Vervang zwakke batterijen.
Het apparaat werkt niet.	• Controleer of de stroomonderbreker ontkoppeld is. • Controleer of de timers zijn ingesteld.
Het apparaat ontvangt geen signaal van de afstandsbediening.	• Controller, of de ontvanger niet geblokkeerd wordt. • Het een en ander fluorescerend licht kan eventueel de signaalzender storen. Vraag advies aan een officiële dealer.

INFORMATIE

VOOR SEIZOENSINSPECTIE, NADAT HET APPARAAT LANG NIET IN GEBRUIK WAS

- Controleer de batterijen van de afstandsbediening.
- Controleer de inlaat- en uitlaatopeningen op obstructies.
- Gebruik de Auto OFF/ON-toets om de koel-/verwarmingsfunctie te kiezen; na 15 minuten looptijd is het volgende temperatuurverschil tussen inlaat- en uitlaatlucht normaal:
Bij koelen: $\geq 8^{\circ}\text{C}$ Bij verwarmen: $\geq 14^{\circ}\text{C}$

BIJ LANGDURIGE INACTIVITEIT

- Schakel de Verwarmingsstand gedurende 2 ~ 3 uur in. Dit is een alternatieve manier om vocht dat is achtergebleven in de interne onderdelen grondig te verwijderen en schimmelgroei te voorkomen.
- Schakel de voeding uit en ontkoppel.
- Verwijder de batterijen uit de afstandsbediening.

OMSTANDIGHEDEN WAARIN U HULP MOET INROEPEN

SCHAKEL DE STROOMTOEVOER UIT EN TREK DE STEKKER UIT HET STOPCONTACT en raadpleeg een bevoegde handelaar, onder de volgende omstandigheden:

- Een abnormaal lawaai tijdens de werking.
- Water of vreemde deeltjes zijn in de afstandsbediening binnengedrongen.
- Er lekt water uit de binnenunit.
- De zekering springt regelmatig uit.
- De stroomdraad wordt onnatuurlijk warm.
- De schakelaars of knoppen werken niet zoals het hoort.

Informatie voor gebruikers betreffende het verzamelen en verwijderen van oude uitrustingen en lege batterijen



Deze symbolen op de producten, verpakkingen, en/of begeleidende documenten betekenen dat gebruikte elektrische en elektronische producten en batterijen niet met het algemene huishoudelijke afval gemengd mogen worden.

Voor een correcte behandeling, recuperatie en recyclage van oude producten en lege batterijen moeten zij naar de bevoegde verzamelpunten gebracht worden in overeenstemming met uw nationale wetgeving en de Richtlijnen 2002/96/EC en 2006/66/EC.

Door deze producten en batterijen correct te verwijderen draagt u uw steentje bij tot het beschermen van waardevolle middelen en tot de preventie van potentiële negatieve effecten op de gezondheid van de mens en op het milieu die anders door een onvakkundige afvalverwerking zouden kunnen ontstaan.

Voor meer informatie over het verzamelen en recycleren van oude producten en batterijen, gelieve contact op te nemen met uw plaatselijke gemeente, uw afvalverwijderingsdiensten of de winkel waar u de goederen gekocht hebt.

Voor een niet-correcte verwijdering van dit afval kunnen boetes opgelegd worden in overeenstemming met de nationale wetgeving.



Voor zakengebruikers in de Europese Unie

Indien u elektrische en elektronische uitrusting wilt verwijderen, neem dan contact op met uw dealer voor meer informatie.

[Informatie over de verwijdering in andere landen buiten de Europese Unie]

Deze symbolen zijn enkel geldig in de Europese Unie. Indien u wenst deze producten te verwijderen, neem dan contact op met uw plaatselijke autoriteiten of dealer, en vraag informatie over de correcte wijze om deze producten te verwijderen.



Pb

Opmerking over het batterijensymbool (beneden twee voorbeelden):

Dit symbool kan gebruikt worden in verbinding met een chemisch symbool. In dat geval wordt de eis, vastgelegd door de Richtlijn voor de betrokken chemische producten vervuld.

QUICK GUIDE/GUIDE RAPIDE/GUÍA RÁPIDA/ KURZANLEITUNG/GUIDA RAPIDA/SNELLE GIDS

Remote Control Preparation • Préparation De La Télécommande • Preparación Del Mando A Distancia •
Vorbereitung der Fernbedienung • Telecomando: Operazioni Preliminari • De Afstandsbediening Gereedmaken

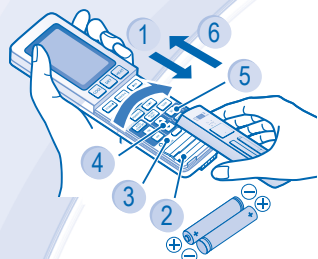

- 1 Slide the cover towards the end and flip open to the right •
Faites coulisser le couvercle jusqu'au bout faites-le basculer vers la droite pour l'ouvrir •
Deslice la cubierta hacia el extremo y abra hacia la derecha •
Abdeckung ganz nach unten ziehen und nach rechts wegklappen •
Far scorrere il coperchio verso l'estremità e aprire verso destra •
Schuif de afdekking naar het einde en klap open naar rechts
- 2 Insert AAA or R03 batteries (can be used ~ 1 year) •
Placez des piles AAA ou R03 (valables environ 1 an) •
Inserte pilas AAA o R03 (puede ser usado ~ 1 año) •
Batterien einlegen (AAA oder R03) (Betriebsdauer etwa ein Jahr) •
Inserire batterie AAA o R03 (può essere utilizzato per circa 1 anno) •
Plaats AAA- of R03-batterijen (kan ~ 1 jaar gebruikt worden)
- 3 Press CLOCK • Appuyez sur CLOCK • Presione CLOCK • CLOCK drücken • Premere CLOCK • Druk op CLOCK
- 4 Set time • Réglez l'heure • Ajuste la hora • Uhrzeit einstellen • Impostare l'ora • Tijd instellen
- 5 Confirm • Confirmez • Confirmar • Bestätigen • Confermare • Bevestig
- 6 Align one side of the cover to a groove on a side of the main body, and close horizontally •
Alignez un côté du couvercle sur une rainure située sur un côté du corps principal et fermez à l'horizontale •
Alinee un lado de la cubierta con una de las muescas en un lateral del cuerpo principal y cierre horizontalmente •
Eine Seite der Abdeckung in eine seitliche Nut der Fernbedienung einlegen und auf der gegenüberliegenden Seite einrasten •
Allineare un lato del coperchio ad una scanalatura su un lato del corpo principale e chiuderlo orizzontalmente •
Lijn één zijde van het deksel uit met een greep op een zijkant van de hoofdkast, en sluit ze horizontaal.

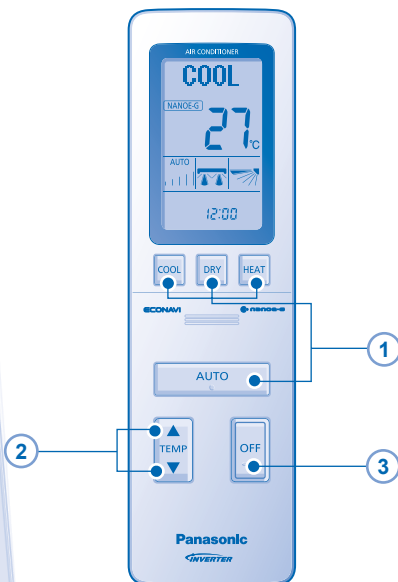

Authorized representative in EU
Panasonic Testing Centre
Panasonic Marketing Europe GmbH
Winsbergweg 15, 22525 Hamburg, Germany

1

MODE

AUTO, HEAT, COOL, DRY

Select the desired mode.
Sélectionnez le mode de fonctionnement souhaité.
Selecione el modo deseado.
Wählen Sie die gewünschte Betriebsart aus.
Selezionare la modalità desiderata.
Selecteer de gewenste stand.

2

TEMP

Select the desired temperature.
Sélectionnez la température souhaitée.
Selecione la temperature deseada.
Stellen Sie die gewünschte Temperatur ein.
Selezionare la temperatura desiderata.
Stel de gewenste temperatuur in.

3

OFF

Stop the operation.
Arrêtez l'opération.
Detenga el funcionamiento.
Stoppen Sie den Betrieb.
Arrestare l'apparecchio.
Stop het apparaat.

Panasonic Corporation

Website: <http://panasonic.net/>

Printed in Japan

F568728
YB0512-1062