

Panasonic®

Operating Instructions FS Multi Air Conditioner

Model No.

Indoor Unit

S-22YA1E5

S-28YA1E5

S-36YA1E5

S-45YA1E5

S-56YA1E5

Outdoor Unit

U-4LA1E5

U-5LA1E5

U-6LA1E5

U-4LA1E5-1

U-5LA1E5-1

U-6LA1E5-1

* U-8EA1E8

* U-10EA1E8



ENGLISH

Before operating the unit, read these operating instructions thoroughly and keep them for future reference.

* Available to selected country

2 ~ 13

FRANÇAIS

Avant d'utiliser l'appareil, lisez ce mode d'emploi dans son intégralité et conservez-le pour toute référence ultérieure.

* Achetez pour un pays spécial

14 ~ 25

ESPAÑOL

Antes de utilizar la unidad, sírvase leer atentamente estas instrucciones de funcionamiento y conservarlas como futuro elemento de consulta.

* Comprar para país especial

26 ~ 37

DEUTSCH

Bevor Sie das Gerät in Betrieb nehmen, lesen Sie bitte diese Bedienungsanleitung aufmerksam durch und bewahren Sie sie für die künftige Verwendung auf.

* Für ein spezielles Land kaufen

38 ~ 49

ITALIANO

Prima di utilizzare l'unità si prega di leggere attentamente le istruzioni e di conservare questo opuscolo per potervi fare riferimento in futuro.

* Acquisto per un paese speciale

50 ~ 61

NEDERLANDS

Lees voor u het apparaat gebruikt deze gebruiksinstructies grondig en bewaar ze voor toekomstig gebruik.

* Kopen voor uitzonderlijk staten

62 ~ 73

PORTUGUÊS

Antes de ligar a unidade, leia cuidadosamente este manual de utilização e guarde-o para futura referência.

* Compra para país especial

74 ~ 85

ΕΛΛΗΝΙΚΑ

Προτού θέσετε τη μονάδα σε λειτουργία, διαβάστε προσεκτικά αυτές τις οδηγίες χρήσης και φυλάξτε τις για μελλοντική αναφορά.

* Αγορά για συγκεκριμένη χώρα

86 ~ 97

БЪЛГАРСКИ

Преди да задействате климатика, прочетете внимателно инструкциите за употреба и ги запазете за бъдещи справки.

* Покупка за специална страна

98 ~ 109



QUICK GUIDE / GUIDE RAPIDE
GUÍA RÁPIDA / KURZANLEITUNG
GUIDA RAPIDA / SNELLE GIDS
GUIA RÁPIDO / ΣΥΝΤΟΜΟΣ ΟΔΗΓΟΣ
БЪРЗ СПРАВОЧНИК



© Panasonic HA Air-Conditioning (M) Sdn. Bhd. 2010.
Unauthorized copying and distribution is a violation
of law.

F567780

Thank you for purchasing
Panasonic Air Conditioner

TABLE OF CONTENTS

SAFETY PRECAUTIONS

2~3

INFORMATION

4

MULTI AIR CONDITIONER FUNCTION

5

PRODUCT OVERVIEW & OPERATIONS (WIRELESS REMOTE CONTROL)

6~7

PRODUCT OVERVIEW & OPERATIONS (WIRED REMOTE CONTROL)

8~10

CARE & CLEANING

11

TROUBLESHOOTING

12~13

QUICK GUIDE

BACK COVER

NOTE

The illustrations in this manual are for explanation purposes only and may differ from the actual unit. It is subjected to change without notice for future improvement.

SAFETY PRECAUTIONS

To prevent personal injury, injury to others, or property damage, please comply with the following.
Incorrect operation due to failure to follow instructions below may cause harm or damage, the seriousness of which is classified as below:



WARNING This sign warns of death or serious injury.



CAUTION This sign warns of injury or damage to property.

The instructions to be followed are classified by the following symbols:



This symbol denotes an action that is **PROHIBITED**.



This symbol denotes an action that is **COMPULSORY**.



WARNING

INDOOR UNIT AND OUTDOOR UNIT



This appliance is not intended for use by persons (including children) with reduced physical, sensory or mental capabilities, or lack of experience and knowledge, unless they have been given supervision or instruction concerning use of the appliance by a person responsible for their safety. Children should be supervised to ensure that they do not play with the appliance.

Please consult authorized dealer or specialist to repair, install, remove and reinstall the unit. Improper installation and handling will cause leakage, electric shock or fire.



Do not install the unit in a potentially explosive or flammable atmosphere. Failure to do so could result in fire.

Do not insert your fingers or other objects into the air conditioner indoor or outdoor unit, rotating parts may cause injury.



Do not touch the outdoor unit during lightning, it may cause electric shock.

REMOTE CONTROL



Do not allow infants and small children to play with the remote control to prevent them from accidentally swallowing the batteries.

**WARNING****POWER SUPPLY**

	Do not use modified cord, joint cord, extension cord or unspecified cord to prevent overheating and fire.
	Do not share the same power outlet with other equipment to prevent overheating and fire.
	Do not operate with wet hands to prevent electric shock.
	If the supply cord is damaged, it must be replaced by the manufacturer, its service agent or similarly qualified persons in order to avoid a hazard.
	It is strongly recommended to be installed with Earth Leakage Circuit Breaker (ELCB) or Residual Current Device (RCD) to prevent electric shock or fire.
	This equipment must be earthed to prevent electrical shock or fire.
	Prevent electric shock by switching off the power supply when: - Before cleaning or servicing. - Extended non-use. - Abnormally strong lightning activity.



**Stop using the product when any abnormality/failure occurs and disconnect the power plug or turn off the power switch and breaker.
(Risk of smoke/fire/electric shock)**

Examples of abnormality/failure

- The ELCB trips frequently.
- Burning smell is observed.
- Abnormal noise or vibration of the unit is observed.
- Water leaks from the indoor unit.
- Power cord or plug becomes abnormally hot.
- Fan speed cannot be controlled.
- The unit stops running immediately even if it is switched on for operation.
- The fan does not stop even if the operation is stopped.

Contact immediately your local dealer for maintenance/repair.

**CAUTION****INDOOR UNIT AND OUTDOOR UNIT**

	Do not wash the indoor unit with water, benzene, thinner or scouring powder.
	Do not use for other purpose such as preservation of food.
	Do not use any combustible equipment in front of the airflow outlet to avoid fire propagation.
	Do not expose yourself directly to cold air for a long period.
	Do not sit or step on the unit, you may fall down accidentally.
	Do not touch the sharp aluminium fin, sharp parts may cause injury.
	Do not switch ON the indoor unit when waxing the floor. After waxing, aerate the room properly before operating the unit.
	Do not install the unit in oily and smoky areas.
	Ensure drainage pipe is connected properly. Otherwise, leakage may occur.
	Aerate the room regularly.
	After long period of use, make sure the installation rack is not deteriorate to prevent the unit from falling down.
REMOTE CONTROL	
	Do not use rechargeable (Ni-Cd) batteries. It may damage the remote control.
	Remove the batteries if the unit is not going to be used for a long period of time.
	New batteries of the same type must be inserted following the polarity stated to prevent malfunction of the remote control.

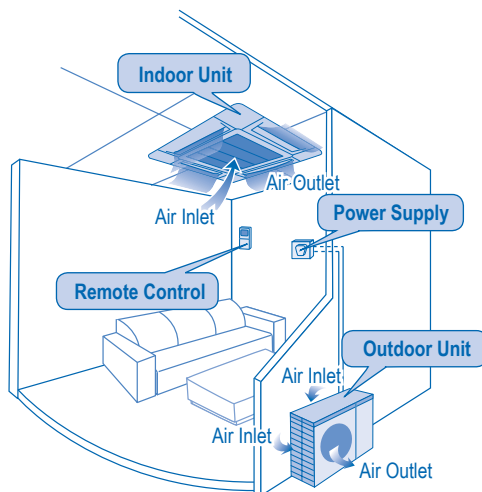

INFORMATION

OPERATION CONDITION

Use this air conditioner under the following temperature range

Temperature (°C)		Indoor	Outdoor
COOLING	Maximum	32	43
	Minimum	21	-5
HEATING	Maximum	27	24
	Minimum	16	-15

NOTICE: • This unit is still able to operate as a cooler with outdoor temperature as low as -5°C in a non-living room, such as a computer room, with a room temperature of 21°C or above, and room humidity up to 80%.

Information for Users on Collection and Disposal of Old Equipment and used Batteries



These symbols on the products, packaging, and/or accompanying documents mean that used electrical and electronic products and batteries should not be mixed with general household waste.

For proper treatment, recovery and recycling of old products and used batteries, please take them to applicable collection points, in accordance with your national legislation and the Directives 2002/96/EC and 2006/66/EC.

By disposing of these products and batteries correctly, you will help to save valuable resources and prevent any potential negative effects on human health and the environment which could otherwise arise from inappropriate waste handling.

For more information about collection and recycling of old products and batteries, please contact your local municipality, your waste disposal service or the point of sale where you purchased the items.

Penalties may be applicable for incorrect disposal of this waste, in accordance with national legislation.



For business users in the European Union

If you wish to discard electrical and electronic equipment, please contact your dealer or supplier for further information.

[Information on Disposal in other Countries outside the European Union]

These symbols are only valid in the European Union. If you wish to discard these items, please contact your local authorities or dealer and ask for the correct method of disposal.



Note for the battery symbol (bottom two symbol examples):

This symbol might be used in combination with a chemical symbol. In this case it complies with the requirement set by the Directive for the chemical involved.

MULTI AIR CONDITIONER FUNCTION

DEFINITION

Multi air conditioner system has one outdoor unit connected to multiple indoor units.

INDOOR UNIT

- It is possible to operate the indoor units individually or simultaneously.
- The operation mode priority is given to the first unit that turned on.
- During operation, heating and cooling mode could not be activated at the same time for different indoor unit.
- The power indicator blinks to indicate the indoor unit is standing by for different operation mode.

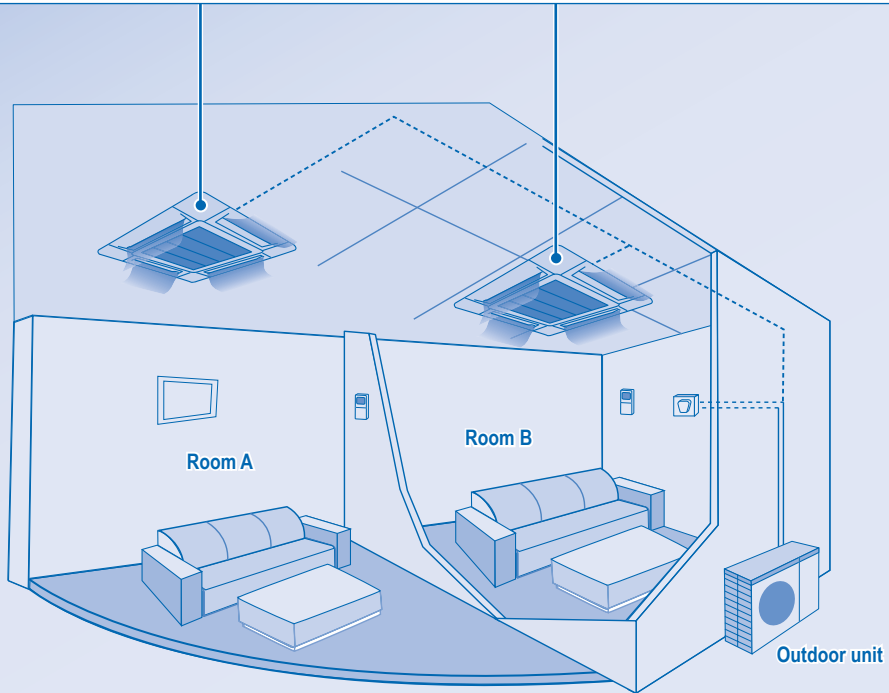

PRODUCT OVERVIEW & OPERATIONS (WIRELESS REMOTE CONTROL)

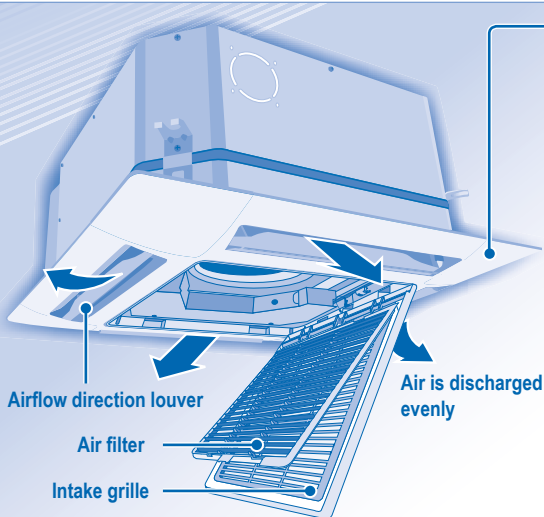

Control Panel

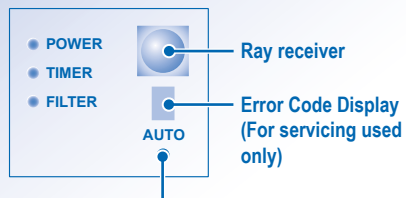

Auto OFF/ON button

- To operate the unit if the wireless remote control is misplaced or malfunctioning.

Action	Mode
Press once.	Auto
Press and hold until you hear 1 beep, then release.	Cooling
1. Press and hold until you hear 2 beeps then release. 2. Press the SET button for 5 seconds.	Heating
Press the button to turn off.	

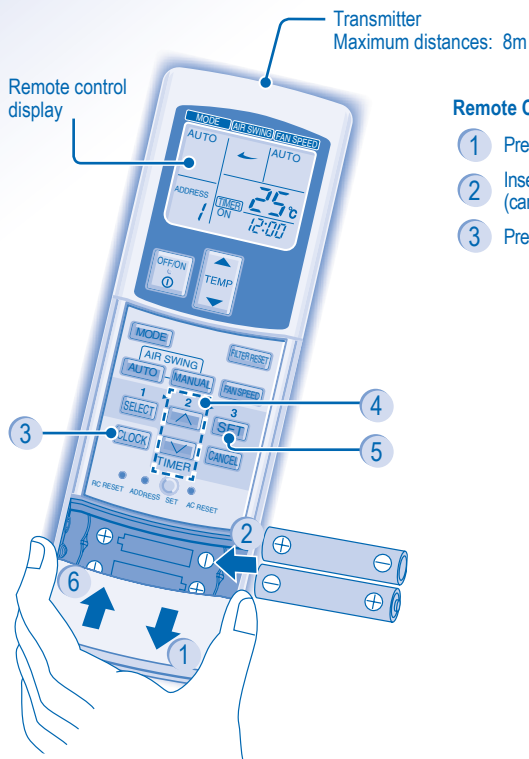

Remote Control Preparation

- 1 Press and pull out
- 2 Insert AAA or R03 batteries (can be used ~ 1 year)
- 3 Press CLOCK
- 4 Set time
- 5 Confirm
- 6 Close the cover

CZ-RWS1 (Heat-pump model)
CZ-RWC1 (Cooling model)



TO TURN ON OR OFF THE UNIT

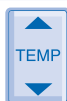

TO SET TEMPERATURE

- Selection range: 16°C ~ 31°C.



TO SELECT OPERATION MODE

AUTO mode - For your convenience

- Unit selects operation mode according to temperature setting, outdoor and room temperature.

HEAT mode - To enjoy warm air

- Unit takes a while to warm up.

FAN mode - To enables air circulation in the room

COOL mode - To enjoy cool air

DRY mode - To dehumidify the environment

- Unit operates at low fan speed to give a gentle cooling operation.
- During soft dry operation, the indoor fan operates at a low fan speed.
- The louvers movement might not align with the remote control display.



TO SELECT FAN SPEED (3 OPTIONS)



- For AUTO, the indoor fan speed is automatically adjusted according to the operation mode.
- If the operation mode is set to Fan, the fan speed will be fixed at MEDIUM regardless of the temperature setting.



TO ADJUST AIRFLOW DIRECTION



- Keeps the room ventilated.
- The air is discharge evenly through 4 output vents.

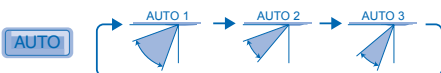

- There are 3 options for auto vertical airflow direction.
- The vertical airflow louver swings up and down automatically.
- Do not adjust the vertical airflow direction louvers by hand.



- There are 4 options for manual vertical airflow direction.
- The airflow direction can be adjusted as desired by using remote control.

TO SET DAILY-TIMER

- To turn ON or OFF the unit at a preset time.



Select ON or OFF timer.



Set the time.



Confirm.

- To cancel ON or OFF timer, press **CANCEL**.

- When ON timer is set, the unit may start early before the actual set time in order to achieve the desired temperature on time.
- Timer operation is based on the clock set in the remote control and repeats daily once set. For clock setting, please refer to Remote Control preparation.
- The timer closest to the current time will be activated first.
- If timer is cancelled manually, you can restore the previous setting by pressing **SET**.
- If the main power is switched off for an hour or more, the clock and timer will need to be set again.

OPTIONAL SETTINGS

- To avoid unintentional operation, you can assign a different address to each indoor unit.
- Press repeatedly to select your desired address setting.



- By default, ADDRESS 1 is selected. You do not need to change this setting for normal operation.
- If the address is set to GROUP, more than one indoor unit can be operated at the same time.

- Press to restore the remote control's default setting.



Not used in normal operations.



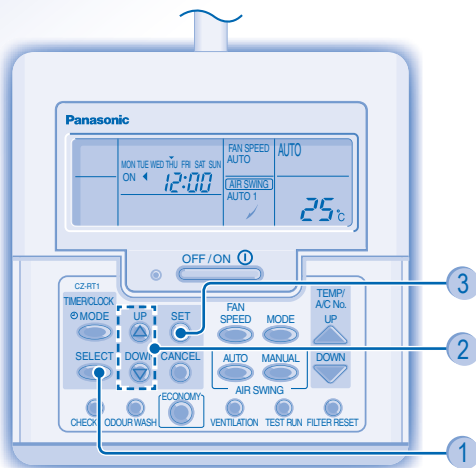
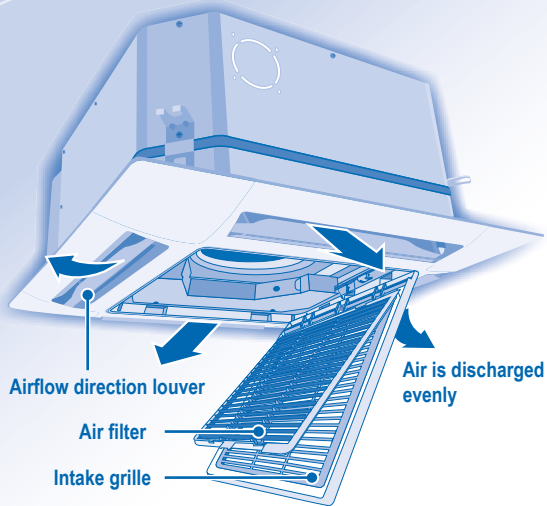

HINT

- Use curtains to screen off sunlight and outdoor heat to reduce power consumption during cool mode.

PRODUCT OVERVIEW & OPERATIONS (WIRED REMOTE CONTROL)



CZ-RT1

- For normal operation, the , , , and  buttons are not in use.

Remote Control Preparation

- Press .
- Press to set day.
- Confirm.
- Repeat steps 2 and 3 to set the current time.

OFF / ON ①

TO TURN ON OR OFF THE UNIT**TO SET TEMPERATURE**

- Selection range: 16°C ~ 31°C.

**TO SELECT OPERATION MODE****AUTO mode - For your convenience**

- Unit selects operation mode according to temperature setting, outdoor and room temperature.

HEAT mode - To enjoy warm air

- Unit takes a while to warm up.

FAN mode - To enables air circulation in the room**COOL mode - To enjoy cool air****DRY mode - To dehumidify the environment**

- Unit operates at low fan speed to give a gentle cooling operation.
- During soft dry operation, the indoor fan operates at a low fan speed.
- The louvers movement might not align with the remote control display.

**TO SELECT FAN SPEED (3 OPTIONS)**

- For AUTO, the indoor fan speed is automatically adjusted according to the operation mode.
- If the operation mode is set to Fan, the fan speed will be fixed at MED regardless of the temperature setting.

**TO ADJUST AIRFLOW DIRECTION**

- Keeps the room ventilated.
- The air is discharge evenly through 4 output vents.



- There are 3 options for auto vertical airflow direction.
- The vertical airflow louver swings up and down automatically.
- Do not adjust the vertical airflow direction louvers by hand.



- There are 4 options for manual vertical airflow direction.
- The airflow direction can be adjusted as desired by using remote control.

TO SET DAILY TIMER

- To turn ON or OFF the unit at a preset time.

1 MODE 	2 SELECT
Enter daily timer mode.	Select ON or OFF timer.
3 UP DOWN 	4 SET
Set the time.	Confirm.
<ul style="list-style-type: none"> • To cancel ON or OFF timer, press . 	

- When ON timer is set, the unit may start early before the actual set time in order to achieve the desired temperature on time.
- Timer operation is based on the clock set in the remote control and repeats daily once set. For clock setting, please refer to Remote Control preparation.
- The timer closest to the current time will be activated first.
- If timer is cancelled manually, you can restore the previous setting by pressing .
- If the main power is switched off for an hour or more, the clock and timer will need to be set again.

HINT

- Use curtains to screen off sunlight and outdoor heat to reduce power consumption during cool mode.

TO SET WEEKLY-TIMER

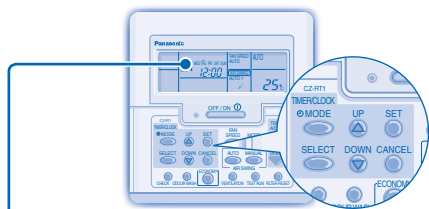

Will light up if Timer operation is selected

6 different programs can be set in a day (1 ~ 6)

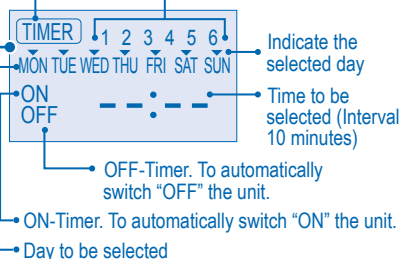

Change Display

1. Press for 3 seconds to change the display to weekly timer.

Select days to run timer

2. Press to enter day setting.
3. Press to select your desired day. The selected day will be highlighted with . Press to deselect or select mark. Repeat this step includes other day.

Select ON/OFF Timer

4. Press to enter Timer 1.
5. Press to choose ON or OFF.
6. Press to confirm the selection.

Select Timer

7. Press to select your desired time. If you want to set together with your desired temperature, press to select the temperature.
 8. Press to confirm the setting.
- Repeat steps 5 to 8 to set Timer 2 to 6, or press to cancel the related timers.

OPERATION DETAILS

- Weekly timer is only applicable for wired remote control, press for 3 seconds to select daily timer or weekly timer.
- Daily timer and weekly timer could not be set at the same time.
- Promotes energy saving by allowing you to set up to 6 timers in any given day.
- Same timer program cannot be set on the same day.

Check Timer

1. Enter timer mode.
2. Select the day.
3. The display will show the program for each of the selected day.

Modify Or Add Timer

- Perform check timer operation to select the day. Repeat steps 4 to 8 to modify existing timer program, or add any new timer program.

Cancel Timer

- Perform the step below to cancel the timer program for a particular day.

1. Enter timer mode.
2. Select the day.
3. Press to enter day setting.
4. Press to cancel the timer set.

Disable Weekly Timer

- To disable weekly timer setting, press , then press .

Enable Weekly Timer

- To enable previous weekly timer setting, press , then press .

CARE & CLEANING



CAUTION

- Switch off the power supply before cleaning.
- Do not touch the aluminium fin, sharp parts may cause injury.

CLEANING INSTRUCTIONS

- Do not use benzene, thinner or scouring powder.
- Use only soap (≈ pH7) or neutral household detergent.
- Do not use water hotter than 40°C.

HINTS

- Clean the filter regularly for best performance and to reduce power consumption.
- Please consult your nearest dealer for seasonal inspection.

Remove Air Filter

1 Press the knobs.

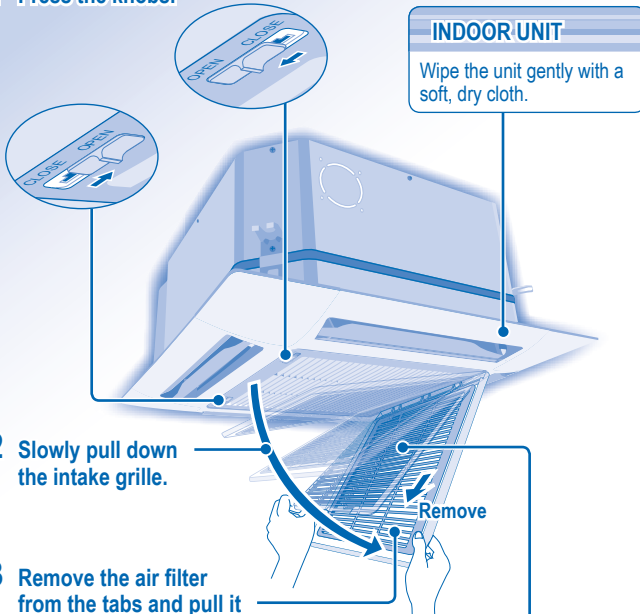

2 Slowly pull down the intake grille.

3 Remove the air filter from the tabs and pull it downwards.

INDOOR UNIT

Wipe the unit gently with a soft, dry cloth.

AIR FILTER

Vacuum, wash and dry.

Air Filter Installation

1

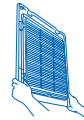

Insert the air filter to the tabs of the intake grille.

2

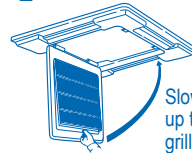

Slowly bring up the intake grille.

3

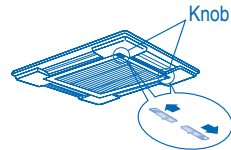

Press the knobs to the CLOSE side.

Air Filter Maintenance

Cleaning is needed when:

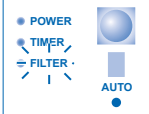

"FILTER RESET" appears on the remote control display. (For wired remote control)

"FILTER" lights up on the indicator display. (For wireless remote control)

- It is recommended to clean the air filter every 6 weeks.
- After the air filter is cleaned, press / to reset.
- Do not operate without an air filter.
- Wash/rinse the air filter gently with water to avoid damage to the air filter surface.
- Do not dry the part with a hair dryer or a stove.
- Replace any damaged air filter.

TROUBLESHOOTING

The following symptoms do not indicate malfunction.

Symptom	Cause
Mist emerges from indoor unit.	<ul style="list-style-type: none"> • Condensation effect due to cooling process.
Water flowing sound during operation.	<ul style="list-style-type: none"> • Refrigerant flow inside the unit.
The room has a peculiar odour.	<ul style="list-style-type: none"> • This may be due to damp smell emitted by the wall, carpet, furniture or clothing.
Indoor fan stops occasionally during automatic fan speed setting.	<ul style="list-style-type: none"> • This helps to remove the surrounding odours.
Operation is delayed a few minutes after restart.	<ul style="list-style-type: none"> • The delay is a protection to the unit's compressor.
Outdoor unit emits water/steam.	<ul style="list-style-type: none"> • Condensation or evaporation occurs on pipes.
Timer indicator is always on.	<ul style="list-style-type: none"> • The timer setting repeats daily once set.
Indoor fan stops occasionally during heating operation.	<ul style="list-style-type: none"> • To avoid unintended cooling effect.
Cracking sound can be heard during operation.	<ul style="list-style-type: none"> • Changes of temperature cause the expansion/contraction of the unit.
Unit switch to FAN operation and air become humid.	<ul style="list-style-type: none"> • This happens when the room temperature reaches the set temperature, operation switches to FAN mode and the humidity increase.
Outdoor unit emits noise during heating operation.	<ul style="list-style-type: none"> • This is due to changes inflow of refrigerant gas when operation stops and starts.
Operation does not stop immediately after pressed the OFF/ON button.	<ul style="list-style-type: none"> • Discharging heat is in process. Operation will stop automatically after approximately 60 seconds.
Operation stops occasionally. ("DEFROST" appears on the remote control display)	<ul style="list-style-type: none"> • The unit is in defrosting mode, and the melted frost is drained from the outdoor unit.
Airflow does not start immediately after operation is started. ("PRE HEAT" appears on the remote control display)	<ul style="list-style-type: none"> • The unit is warming up to provide warm air.
Operation starts after power resumes.	<ul style="list-style-type: none"> • Auto restart is in function and operates under previous setting.
During dry mode, cold air blow out.	<ul style="list-style-type: none"> • The unit is running cooling operation with low fan speed to dehumidify the room.
Fan speed change occasionally during heating mode.	<ul style="list-style-type: none"> • The room temperature has reached the remote control setting. When the room temperature drops again, the fan speed will resume to the remote control settings.
Outdoor unit emits steam during heating mode.	<ul style="list-style-type: none"> • This is due to defrost operation happens at the heat exchanger.

Check the following before calling for servicing.

Symptom	Check
Heating/Cooling operation is not working efficiently.	<ul style="list-style-type: none"> • Set the temperature correctly. • Close all doors and windows. • Clean or replace the filters. • Clear any obstruction at the air inlet and air outlet vents.
Heating mode cannot be operated.	<ul style="list-style-type: none"> • The unit is forced to operate at cooling mode only in a non-living room, such as a computer room.
Noisy during operation.	<ul style="list-style-type: none"> • Check if the unit has been installed at an incline or the intake grille is not closed properly.
Remote control does not work. (Wireless remote control display is dim or transmission signal is weak.)	<ul style="list-style-type: none"> • Insert the batteries correctly. • Replace weak batteries.
The unit does not work.	<ul style="list-style-type: none"> • Check if the circuit breaker is tripped. • Check if timers have been set.
The unit does not receive the signal from the remote control.	<ul style="list-style-type: none"> • Make sure the receiver not obstructed. • Make sure the address is set correctly. • Make sure the remote control signal transmission is within the range. • Certain fluorescent lights may interfere with signal transmitter. Please consult your nearest dealer.
The unit stopped and TIMER indicator blinks.	<ul style="list-style-type: none"> • Turn OFF the power supply to reset the unit (TIMER indicator stop blinking). • Turn ON the power supply and restart the unit. • If TIMER indicator blinks again, please consult your nearest dealer.

FOR SEASONAL INSPECTION AFTER EXTENDED NON-USE

- Checking of remote control batteries (wireless remote control).
- No obstruction at air inlet and air outlet vents.
- Use Auto OFF/ON button to select Cooling/Heating operation, after 15 minutes of operation, it is normal to have the following temperature difference between air inlet and air outlet vents:
Cooling: $\geq 8^{\circ}\text{C}$ Heating: $\geq 14^{\circ}\text{C}$

FOR EXTENDED NON-USE

- Activate Heat Mode for 2~3 hours to remove moisture left in the internal parts thoroughly to prevent mould growth.
- Turn off the power supply.
- Remove the remote control batteries (wireless remote control).

NON SERVICEABLE CRITERIAS

TURN OFF POWER SUPPLY then CALL Authorized Distributor under the following conditions:

- Abnormal noise during operation.
- Water/foreign particles have entered the remote control.
- Water leaks from Indoor unit.
- Circuit breaker switches off frequently.
- Power cord becomes unnaturally warm.
- Switches or buttons are not functioning properly.

Nous vous remercions d'avoir porté votre choix sur un climatiseur Panasonic

TABLE DES MATIÈRES

CONSIGNES DE SÉCURITÉ 14~15

INFORMATIONS 16

FONCTION CLIMATISEUR MULTIPLE 17

PRÉSENTATION DU PRODUIT ET OPÉRATIONS (TÉLÉCOMMANDE À INFRAROUGE) 18~19

PRÉSENTATION DU PRODUIT ET OPÉRATIONS (TÉLÉCOMMANDE CÂBLÉE) 20~22

ENTRETIEN ET NETTOYAGE 23

DÉPANNAGE 24~25



GUIDE RAPIDE DOS DE COUVERTURE

REMARQUE

Les illustrations de ce mode d'emploi sont fournies à titre d'exemple uniquement et peuvent présenter des différences par rapport à l'appareil proprement dit. Celui-ci peut être modifié sans préavis à des fins d'amélioration.





CONSIGNES DE SÉCURITÉ

Pour éviter des blessures corporelles et des dégâts matériels, respectez les instructions ci-dessous. Tout dysfonctionnement dû au non-respect des instructions peut occasionner des nuisances ou des dégâts dont la gravité est classée comme décrit ci-après:

	AVERTISSEMENT	Ce symbole signale la présence d'un danger pouvant provoquer des blessures graves ou mortelles.
	ATTENTION	Ce symbole signale la présence d'un danger pouvant provoquer des blessures corporelles ou des dégâts matériels.

Les instructions à respecter sont classées d'après les symboles suivants:

	Ce symbole désigne une action INTERDITE.
	Ce symbole désigne une action OBLIGATOIRE.

 AVERTISSEMENT	
UNITÉ INTÉRIEURE ET UNITÉ EXTÉRIEURE	
	Cet appareil n'est pas conçu pour être utilisé par des personnes (y compris les enfants) aux capacités physiques, sensorielles ou mentales diminuées, ou manquant d'expérience ou de connaissances, sauf si une personne responsable de leur sécurité leur a expliqué le fonctionnement de l'appareil et les garde sous surveillance. Les enfants doivent être supervisés afin qu'ils ne jouent pas avec l'appareil.
	Faites appel à votre revendeur agréé ou à un spécialiste pour réparer, installer, retirer et réinstaller l'unité. Une installation et une manipulation incorrectes risquent de provoquer des fuites, une secousse électrique ou un incendie.
	N'installez pas l'appareil dans un endroit susceptible de contenir des produits explosifs ou inflammables. Ceci pourrait provoquer un incendie.
	N'insérez pas les doigts ni d'autres objets dans l'unité intérieure ou extérieure du climatiseur, car les pièces rotatives risquent de vous blesser. 
	Ne touchez pas l'unité extérieure lors d'un orage, vous risqueriez de subir une secousse électrique.
TÉLÉCOMMANDE	
	Maintenez la télécommande hors de portée des bébés et des enfants pour éviter qu'ils n'avalent accidentellement les piles.



AVERTISSEMENT

ALIMENTATION



N'utilisez pas de cordon, de rallonge ou de cordon non-spécifié afin d'éviter tout risque de surchauffe et d'incendie.



Ne partagez pas la prise d'alimentation avec un autre appareil pour éviter tout risque de surchauffe et d'incendie.

N'utilisez pas l'appareil avec les mains mouillées afin d'éviter tout risque de secousse électrique.



Si le cordon d'alimentation est endommagé, il doit être remplacé par le fabricant, par un de ses techniciens ou par une personne qui possède des qualifications équivalentes afin d'éviter tout risque.

Il est fortement recommandé d'installer l'appareil avec un disjoncteur de fuite à la terre (DDFT) ou un dispositif de courant résiduel (DCR) pour éviter le risque d'électrocution ou d'incendie.



Ce matériel doit être mis à la terre pour éviter un risque d'électrocution ou d'incendie.



Pour éviter un risque d'électrocution, coupez l'alimentation dans les cas suivants :
- avant le nettoyage et l'entretien.
- lors d'une inutilisation prolongée.
- lors d'une activité orageuse anormalement forte.



Cesser d'utiliser le produit lorsqu'une anomalie ou défaillance quelconque se produit et débrancher la fiche d'alimentation ou mettre hors tension l'interrupteur et le disjoncteur. (Risque de fumée/feu/choc électrique)

Exemples d'anomalie ou défaillance

- L'ELCB se déclenche fréquemment.
- Odeur de brûlé est observée.
- Un bruit ou des vibrations anormales de l'unité sont observés.
- Fuite d'eau de l'unité intérieure.
- Le cordon d'alimentation ou la prise deviennent anormalement chaud.
- La vitesse du ventilateur ne peut pas être contrôlée.
- L'unité s'arrête de fonctionner immédiatement même si elle est activée pour opérer.
- Le ventilateur ne s'arrête pas même si l'opération est arrêtée.

Contactez immédiatement votre revendeur local pour l'entretien/réparation.



ATTENTION

UNITÉ INTÉRIEURE ET UNITÉ EXTÉRIEURE



Ne nettoyez pas l'unité intérieure avec de l'eau, du benzène, du diluant ou de la poudre à récuser.

N'utilisez pas l'appareil à d'autres fins que celles prévues, notamment pour conserver des aliments.

N'utilisez pas d'appareils à combustible dans la direction du flux d'air pour éviter la propagation d'un incendie.

Évitez toute exposition directe à l'air froid pendant une période prolongée.

Ne pas s'asseoir ou marcher sur l'unité, vous pourriez tomber accidentellement.



Ne touchez pas l'ailette en aluminium, la partie tranchante peut provoquer des blessures.



Ne pas mettre l'appareil en marche lorsque le sol est en cours de cirage. Après le cirage, aérer correctement la pièce avant de vous servir de l'appareil.

Ne pas installer l'appareil dans des zones grasses et enfumées.



Assurez-vous que la tuyauterie de vidange est correctement raccordée afin d'éviter des fuites d'eau.

Aérez régulièrement la pièce.

Après une période d'inutilisation prolongée, vérifiez que la grille d'installation n'est pas endommagée pour éviter que l'appareil ne tombe.

TÉLÉCOMMANDE



N'utilisez pas de piles rechargeables (Ni-Cd). Cela pourrait endommager la télécommande.



Retirez les piles si vous envisagez de ne pas utiliser l'appareil pendant une période prolongée.

Utilisez des piles de même type lorsque celles-ci doivent être remplacées et introduisez-les en respectant la polarité indiquée afin d'éviter un mauvais fonctionnement de la télécommande.

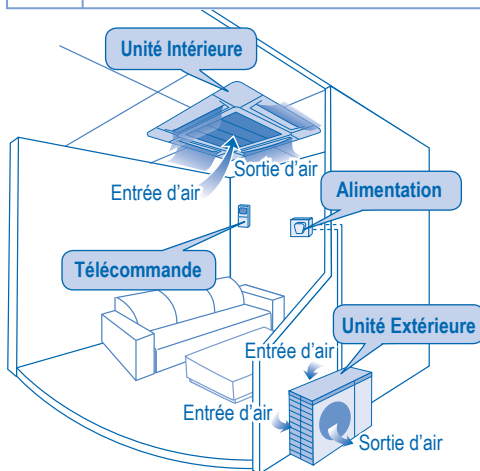

INFORMATIONS

CONDITION D'UTILISATION

Utilisez ce climatiseur en respectant la plage de températures suivante

Température (°C)		Unité intérieure	Unité extérieure
REFROIDISSEMENT	Maximum	32	43
	Minimum	21	-5
CHAUFFAGE	Maximum	27	24
	Minimum	16	-15

ATTENTION: • Même lorsque la température extérieure est de -5°C, cet appareil est capable de refroidir une pièce que vous n'utilisez pas souvent, comme le bureau, à une température de 21°C ou plus et un taux d'humidité de 80%.

Avis aux utilisateurs concernant la collecte et l'élimination des piles et des appareils électriques et électroniques usagés



Apposé sur le produit lui-même, sur son emballage, ou figurant dans la documentation qui l'accompagne, ce pictogramme indique que les piles et appareils électriques et électroniques usagés doivent être séparés des ordures ménagères.

Afin de permettre le traitement, la valorisation et le recyclage adéquats des piles et des appareils usagés, veuillez les porter à l'un des points de collecte prévus, conformément à la législation nationale en vigueur ainsi qu'aux directives 2002/96/CE et 2006/66/CE. En éliminant piles et appareils usagés conformément à la réglementation en vigueur, vous contribuez à prévenir le gaspillage de ressources précieuses ainsi qu'à protéger la santé humaine et l'environnement contre les effets potentiellement nocifs d'une manipulation inappropriée des déchets.

Pour de plus amples renseignements sur la collecte et le recyclage des piles et appareils usagés, veuillez vous renseigner auprès de votre mairie, du service municipal d'enlèvement des déchets ou du point de vente où vous avez acheté les articles concernés. Le non-respect de la réglementation relative à l'élimination des déchets est passible d'une peine d'amende.



Pour les utilisateurs professionnels au sein de l'Union européenne

Si vous souhaitez vous défaire de pièces d'équipement électrique ou électronique, veuillez vous renseigner directement auprès de votre détaillant ou de votre fournisseur.

[Information relative à l'élimination des déchets dans les pays extérieurs à l'Union européenne]

Ce pictogramme n'est valide qu'à l'intérieur de l'Union européenne. Pour connaître la procédure applicable dans les pays hors Union Européenne, veuillez vous renseigner auprès des autorités locales compétentes ou de votre distributeur.



Pb

Note relative au pictogramme à apposer sur les piles (voir les 2 exemples ci-contre)

Le pictogramme représentant une poubelle sur roues barrée d'une croix est conforme à la réglementation.

Si ce pictogramme est combiné avec un symbole chimique, il remplit également les exigences posées par la Directive relative au produit chimique concerné.

FONCTION CLIMATISEUR MULTIPLE

DÉFINITION

Le système de climatiseur multiple consiste en une unité extérieure raccordée à plusieurs unités intérieures.

UNITÉ INTÉRIEURE

- Il est possible de faire fonctionner les unités intérieures individuellement ou simultanément.
- Le mode de fonctionnement prioritaire est celui qu'utilise la première unité mise en route.
- Pendant le fonctionnement, le mode de chauffage et le mode de refroidissement ne peuvent pas être activés en même temps sur différentes unités intérieures.
- Le voyant d'alimentation clignote pour indiquer que l'unité intérieure attend un mode de fonctionnement différent.

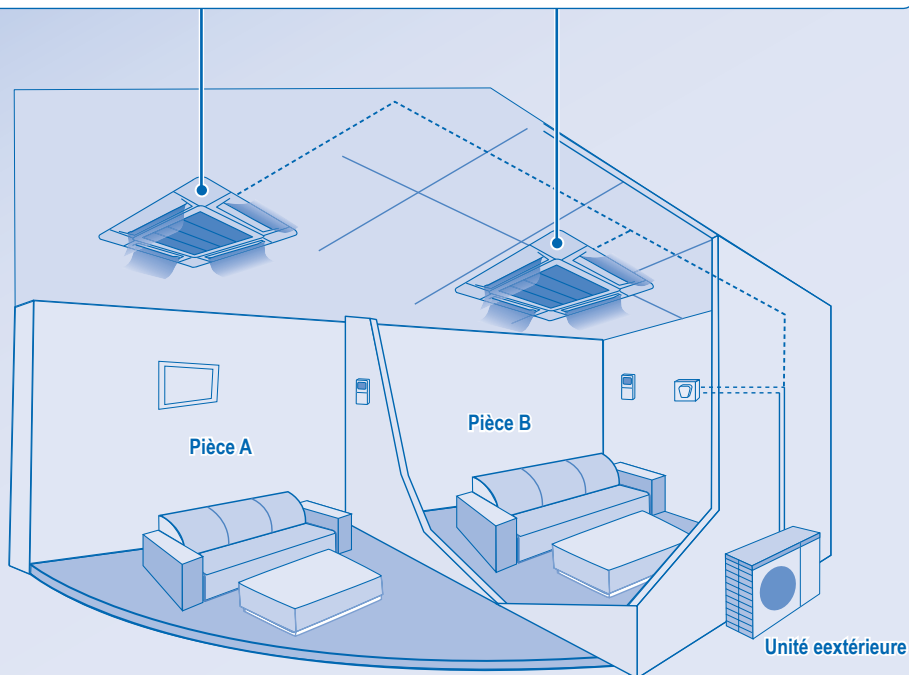

PRÉSENTATION DU PRODUIT ET OPÉRATIONS (TÉLÉCOMMANDE À INFRAROUGE)

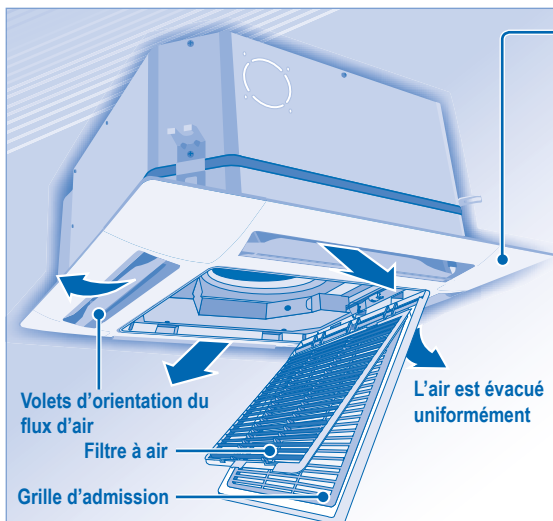

Panneau de commande

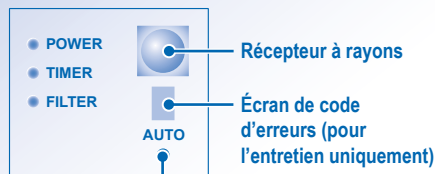

Touche auto OFF/ON (marche/arrêt automatique)

- Permet de mettre l'appareil en marche si vous avez égaré la télécommande ou si elle inopérante.

Action	Mode de fonctionnement
Appuyez une fois sur la touche.	Auto
Maintenez cette touche enfoncée jusqu'à ce que vous entendiez un signal sonore, puis relâchez-la.	Refroidissement
1. Maintenez cette touche enfoncée jusqu'à ce que vous entendiez deux signaux sonores, puis relâchez-la. 2. Appuyez sur le bouton  pendant 5 secondes.	Chauffage
Appuyez sur la touche pour mettre l'appareil hors tension.	

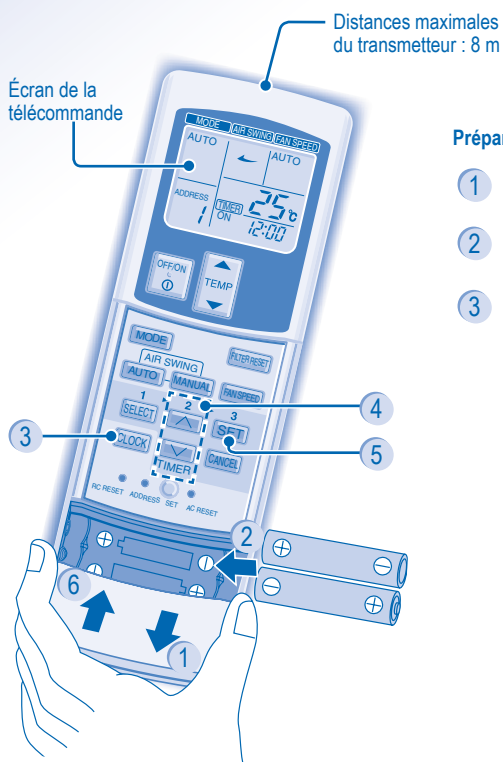

Préparation De La Télécommande

- 1 Appuyez et tirez
- 2 Insérez des piles de type AAA ou R03 (durée d'utilisation d'environ 1 an)
- 3 Appuyez sur la touche CLOCK (Horloge)
- 4 Réglez l'heure
- 5 Validez
- 6 Refermez le compartiment à piles

CZ-RWS1 (modèle pompe à chaleur)
CZ-RWC1 (modèle de refroidissement)



**POUR METTRE L'APPAREIL
SOUS/HORS TENSION**



POUR RÉGLER LA TEMPÉRATURE

- Plage de sélection: 16°C ~ 31°C.



**POUR SÉLECTIONNER UN MODE DE
FONCTIONNEMENT**

MODE AUTO - Selon vos préférences

- L'appareil sélectionne le mode de fonctionnement selon la température extérieure et celle de la pièce.

MODE DE CHAUFFAGE - Pour un air chaud

- La chauffe de l'unité prend un peu de temps.

MODE FAN (VENTILATEUR) - Permet de faire circuler l'air dans la pièce

MODE DE REFROIDISSEMENT - Pour un air frais MODE DÉSHUMIDIFICATION - Pour déshumidifier l'atmosphère

- L'unité fonctionne en vitesse lente du ventilateur pour fournir un refroidissement en douceur.
- En mode de déshumidification lente, le ventilateur intérieur fonctionne à vitesse lente.
- Le mouvement des pales-voies peut ne pas correspondre à l'écran de la télécommande.



**POUR SÉLECTIONNER LA VITESSE DU
VENTILATEUR (3 OPTIONS)**

→ AUTO → LOW → MEDIUM → HIGH

- Pour AUTO, la vitesse du ventilateur intérieur est automatiquement ajustée en fonction du mode de fonctionnement.
- Si le mode de fonctionnement est réglé sur Fan (ventilateur), la vitesse du ventilateur sera réglée sur MEDIUM (intermédiaire), quel que soit le réglage de la température.



**POUR AJUSTER L'ORIENTATION
DU FLUX D'AIR**

- Permet de ventiler la pièce.
- L'air est réparti de manière égale par l'intermédiaire des 4 orifices d'évacuation.



- 3 sélections sont disponibles pour orienter automatiquement le flux d'air vertical.
- La pale-voie du flux d'air se soulève et se baisse automatiquement.
- Ne réglez pas manuellement la pale-voie du flux d'air vertical.



- 4 sélections sont disponibles pour orienter manuellement le flux d'air vertical.
- La direction du flux d'air peut être réglée à l'aide de la télécommande.

POUR RÉGLER LA MINUTERIE QUOTIDIENNE

- Pour mettre l'appareil sous ou hors tension à une heure prédéfinie.



Sélectionnez le
mode marche
(ON) ou arrêt
de la minuterie
(OFF).



Réglez l'heure.



Confirmez.

- Pour annuler la minuterie de marche (ON) ou d'arrêt (OFF), appuyez sur **CANCEL**.
- Lorsque la minuterie de marche (ON) est réglée, l'unité peut commencer avant l'heure réglée afin d'atteindre la température voulue à temps.
- Le fonctionnement de la minuterie dépend du réglage de l'horloge dans la télécommande et se renouvelle quotidiennement une fois réglée. Pour le réglage de l'horloge, veuillez consulter la section concernant la préparation de la télécommande.
- La minuterie la plus proche de l'heure actuelle sera activée en premier.
- Si la minuterie est annulée manuellement, vous pouvez restaurer le réglage précédent en appuyant sur **SET**.
- Si l'alimentation principale est coupée pendant une heure ou plus, l'horloge et la minuterie devront être à nouveau réglées.

RÉGLAGES FACULTATIFS

- Pour éviter un fonctionnement accidentel, vous pouvez attribuer une adresse différente à chaque unité intérieure.
- Appuyez plusieurs fois pour sélectionner l'adresse de votre choix.

→ Group → Address 1 → Address 2 → Address 3

● ADDRESS

- L'adresse 1 est sélectionnée par défaut. Vous n'avez pas besoin de changer ce réglage en mode de fonctionnement normal.
- Si l'adresse est réglée sur GROUP, plusieurs unités intérieures peuvent fonctionner en même temps.

● RC RESET

Appuyez pour revenir aux réglages par défaut de la télécommande.



● Non utilisé avec lors d'un fonctionnement normal.

ASTUCE

- Utilisez des rideaux pour faire barrage à la lumière du soleil et à la chaleur extérieure pour réduire la consommation d'énergie en mode de refroidissement.

PRÉSENTATION DU PRODUIT ET OPÉRATIONS (TÉLÉCOMMANDE CÂBLÉE)

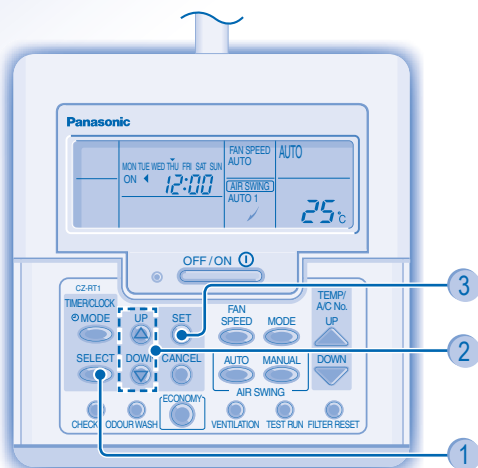
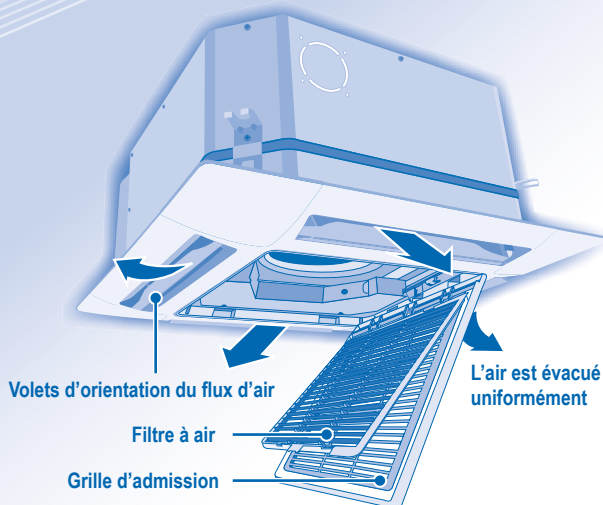

CZ-RT1

- En mode de fonctionnement normal, il n'est pas nécessaire d'utiliser les touches  et .

Préparation De La Télécommande

- 1 Appuyez sur 
- 2 Appuyez pour régler le jour
- 3 Confirmez
- 4 Répétez les étapes 2 et 3 pour régler l'heure actuelle.

OFF / ON **POUR METTRE L'APPAREIL SOUS/
HORS TENSION**

UP



DOWN

**POUR RÉGLER LA TEMPÉRATURE**

- Plage de sélection: 16°C ~ 31°C.

**POUR SÉLECTIONNER UN MODE
DE FONCTIONNEMENT****MODE AUTO - Selon vos préférences**

- L'appareil sélectionne le mode de fonctionnement selon la température extérieure et celle de la pièce.

MODE DE CHAUFFAGE - Pour un air chaud

- La chauffe de l'unité prend un peu de temps.

**MODE FAN (VENTILATEUR) - Permet de faire circuler
l'air dans la pièce****MODE DE REFROIDISSEMENT - Pour un air frais
MODE DÉSHUMIDIFICATION - Pour déshumidifier
l'atmosphère**

- L'unité fonctionne en vitesse lente du ventilateur pour fournir un refroidissement en douceur.
- En mode de déshumidification lente, le ventilateur intérieur fonctionne à vitesse lente.
- Le mouvement des pales-voies peut ne pas correspondre à l'écran de la télécommande.

**POUR SÉLECTIONNER LA VITESSE DU
VENTILATEUR (3 OPTIONS)**

- Pour AUTO, la vitesse du ventilateur intérieur est automatiquement ajustée en fonction du mode de fonctionnement.
- Si le mode de fonctionnement est réglé sur Fan (ventilateur), la vitesse du ventilateur sera réglée sur MED (intermédiaire), quel que soit le réglage de la température.

**POUR AJUSTER
L'ORIENTATION DU FLUX D'AIR**

- Permet de ventiler la pièce.
- L'air est réparti de manière égale par l'intermédiaire des 4 orifices d'évacuation.



- 3 sélections sont disponibles pour orienter automatiquement le flux d'air vertical.
- La pale-voie du flux d'air se soulève et se baisse automatiquement.
- Ne réglez pas manuellement la pale-voie du flux d'air vertical.



- 4 sélections sont disponibles pour orienter manuellement le flux d'air vertical.
- La pale-voie du flux d'air se soulève et se baisse automatiquement.

POUR RÉGLER LA MINUTERIE QUOTIDIENNE

- Pour mettre l'appareil sous ou hors tension à une heure prédéfinie.

1

⊖ MODE

**Entrez le mode de
minuterie quotidienne.**

2

SELECT

**Sélectionnez le mode
marche (ON) ou arrêt de
la minuterie (OFF).**

3

UP



DOWN

**Réglez l'heure.**

4

SET

**Confirmez.**

- Pour annuler la minuterie de marche (ON) ou d'arrêt (OFF), appuyez sur  .

- Lorsque la minuterie de marche (ON) est réglée, l'unité peut commencer avant l'heure réglée afin d'atteindre la température voulue à temps.
- Le fonctionnement de la minuterie dépend du réglage de l'horloge dans la télécommande et se renouvelle quotidiennement une fois réglée. Pour le réglage de l'horloge, veuillez consulter la section concernant la préparation de la télécommande.
- La minuterie la plus proche de l'heure actuelle sera activée en premier.
- Si la minuterie est annulée manuellement, vous pouvez restaurer le réglage précédent en appuyant sur .
- Si l'alimentation principale est coupée pendant une heure ou plus, l'horloge et la minuterie devront être à nouveau réglées.

ASTUCE

- Utilisez des rideaux pour faire barrage à la lumière du soleil et à la chaleur extérieure pour réduire la consommation d'énergie en mode de refroidissement.

POUR RÉGLER LA MINUTERIE HEBDOMADAIRE

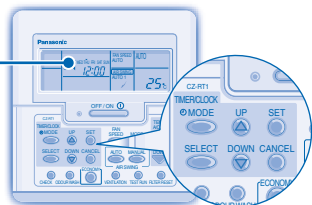

S'allume si la minuterie est sélectionnée

6 programmes différents peuvent être réglés pour la même journée (1 ~ 6)

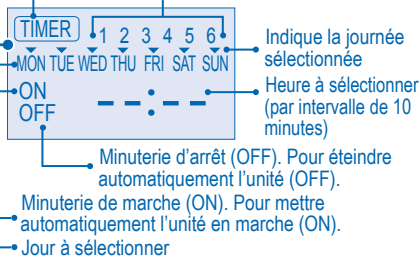

Changez d'écran

- Appuyez sur pendant 3 secondes pour mettre l'écran sur la minuterie hebdomadaire.

Sélectionnez les jours de fonctionnement de la minuterie

- Appuyez sur pour entrer le réglage du jour.
- Appuyez sur pour sélectionner le jour de votre choix. Le jour sélectionné sera accompagné de la marque ▼.
- Appuyez sur pour désélectionner ou sélectionner la marque ▼.
Renouvelez cette étape pour inclure un autre jour.

Sélectionnez la minuterie de marche (ON) ou d'arrêt (OFF).

- Appuyez sur pour entrer la minuterie 1.
- Appuyez sur pour choisir ON ou OFF.
- Appuyez sur pour confirmer la sélection.

Sélectionnez la minuterie

- Appuyez sur pour sélectionner l'heure de votre choix.
Si vous voulez effectuer le réglage avec la température souhaitée, appuyez sur pour sélectionner la température.
- Appuyez sur pour confirmer le réglage.
 - Renouvelez les étapes 5 à 8 pour régler la minuterie entre 2 et 6, ou appuyez sur pour annuler les minuteries correspondantes.

DÉTAILS DU FONCTIONNEMENT

- La minuterie hebdomadaire est uniquement applicable pour les télécommandes câblées, appuyez sur pendant 3 secondes pour sélectionner la minuterie quotidienne ou hebdomadaire.
- La minuterie quotidienne et hebdomadaire ne peuvent pas être réglées à la même heure.
- Permet d'économiser de l'énergie en vous donnant la possibilité de régler jusqu'à 6 minuteries le même jour.
- Il n'est pas possible de régler le même programme de minuterie lors de la même journée.

Vérifiez la minuterie

-
- Entrez le mode de minuterie..
 - Sélectionnez le jour.
3. L'écran affiche le programme pour chaque jour sélectionné.

Modifiez ou ajoutez une minuterie

- Effectuez l'opération de contrôle de la minuterie pour sélectionner le jour. Renouvelez les étapes 4 à 8 pour modifier le programme de minuterie existant, ou ajoutez un nouveau programme.

Annulez la minuterie

- Suivez l'étape ci-dessous pour annuler le programme de minuterie pour un jour donné

-
- Entrez le mode de minuterie.
 - Sélectionnez le jour.
 - Appuyez pour entrer le réglage du jour.
 - Appuyez pour annuler le réglage de la minuterie.

Désactiver la minuterie hebdomadaire

- Pour désactiver le réglage de la minuterie hebdomadaire, appuyez sur , puis sur .

Activer la minuterie hebdomadaire

- Pour activer le réglage précédent de la minuterie hebdomadaire, appuyez sur , puis sur .

ENTRETIEN ET NETTOYAGE



ATTENTION

- Coupez l'alimentation avant le nettoyage.
- Ne touchez pas l'ailette en aluminium, la partie tranchante peut provoquer des blessures.

INSTRUCTIONS DE NETTOYAGE

- N'utilisez pas de benzène, de diluant ou de poudre à récuper.
- Utilisez uniquement du savon (≈ pH7) ou un détergent ménager neutre.
- N'utilisez pas de l'eau dont la température est supérieure à 40°C.

ASTUCES

- Pour assurer un meilleur fonctionnement et réduire la consommation d'énergie, nettoyez les filtres régulièrement.
- Veuillez contacter votre revendeur le plus proche pour un contrôle annuel.

Retirer le filtre à air

1 Poussez les taquets.



UNITÉ INTÉRIÈRE

Frottez délicatement l'appareil avec un chiffon doux et sec.

2 Tirez doucement la grille d'admission vers le bas.

3 Retirez le filtre à air des encoches et tirez-le vers le bas.

FILTRE À AIR

Aspirez-le, lavez-le et séchez-le.

Installation du filtre à air

1

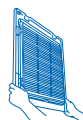

Insérez le filtre à air dans les languettes de la grille d'arrivée d'air.

2

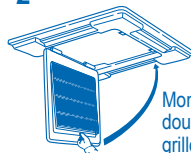

Montez doucement la grille d'arrivée d'air.

3

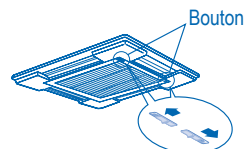

Appuyez sur les boutons du côté CLOSE (fermeture).

Entretien du filtre à air

Nettoyez le filtre dans les cas suivants :

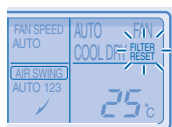

« FILTER RESET » s'affiche sur l'écran de la télécommande. (Pour les télécommandes câblées)

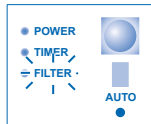

« FILTER » s'affiche sur l'écran. (Pour les télécommandes à infrarouge)

- Il est recommandé de nettoyer ce filtre tous les 6 mois.
- Une fois le filtre nettoyé, appuyez sur / pour le réinitialiser.
- Ne pas utiliser l'appareil sans filtre à air.
- Lavez puis rincez à l'eau le filtre à air pour ne pas endommager sa surface.
- Ne séchez pas cette pièce avec un sèche-cheveux ou un four.
- Si le filtre est endommagé, remplacez-le immédiatement.

Les phénomènes suivants ne correspondent pas à un dysfonctionnement.

Phénomène	Cause
De la vapeur se dégage de l'unité intérieure.	<ul style="list-style-type: none"> • Il s'agit d'un effet de condensation dû au refroidissement.
Lors du fonctionnement, vous entendez un bruit d'eau qui coule.	<ul style="list-style-type: none"> • Fluide frigorigène à l'intérieur de l'appareil.
La pièce a une odeur étrange.	<ul style="list-style-type: none"> • Il est possible qu'il s'agisse d'une odeur d'humidité provenant du mur, du tapis, d'un meuble ou d'un vêtement.
En mode de réglage automatique de la vitesse du ventilateur, le ventilateur intérieur s'arrête de temps en temps.	<ul style="list-style-type: none"> • Ceci contribue à dissiper les odeurs ambiantes.
Le fonctionnement ralentit quelques minutes après avoir remis en marche l'appareil.	<ul style="list-style-type: none"> • Le ralentissement est une protection du compresseur de l'appareil.
L'unité extérieure dégage de la vapeur ou de l'eau.	<ul style="list-style-type: none"> • De l'eau se condense ou s'évapore dans les tuyaux.
Le témoin de la minuterie reste allumé.	<ul style="list-style-type: none"> • Une fois qu'une minuterie est réglée, son fonctionnement est quotidien.
En mode de chauffage, le ventilateur intérieur s'arrête de temps en temps.	<ul style="list-style-type: none"> • Pour éviter un effet de refroidissement indésirable.
Des craquements sont perceptibles pendant la marche.	<ul style="list-style-type: none"> • Les fluctuations de température provoquent l'expansion/la contraction de l'appareil.
L'appareil se met en mode FAN (ventilateur) et l'air devient humide.	<ul style="list-style-type: none"> • Ceci se produit lorsque la température ambiante atteint la température réglée, l'appareil se met en mode FAN (ventilateur) et l'humidité augmente.
L'unité extérieure émet un bruit durant le mode de chauffage.	<ul style="list-style-type: none"> • Ceci provient des variations d'arrivée de fluide frigorigène lorsque le mode s'arrête et reprend.
Le fonctionnement ne s'arrête pas immédiatement après avoir appuyé sur le bouton OFF/ON.	<ul style="list-style-type: none"> • De la chaleur est en cours d'évacuation. Le fonctionnement cesse automatiquement après 60 secondes environ.
Le fonctionnement s'arrête occasionnellement. (« DEFROST » (dégivrage) s'affiche sur l'écran de la télécommande)	<ul style="list-style-type: none"> • L'appareil est en mode de dégivrage et la glace fondue est acheminée vers l'unité extérieure.
Le flux d'air ne commence pas immédiatement au démarrage du mode. (« PRE HEAT » (préchauffage) s'affiche sur l'écran de la télécommande)	<ul style="list-style-type: none"> • L'appareil est en préchauffage pour fournir de l'air chaud.
Le fonctionnement commence une fois l'alimentation rétablie.	<ul style="list-style-type: none"> • La fonction de redémarrage automatique est activée avec le réglage précédent.
En mode de déshumidification, de l'air froid est soufflé.	<ul style="list-style-type: none"> • L'appareil effectue une opération de refroidissement avec le ventilateur à vitesse lente pour déshumidifier la pièce.
La vitesse du ventilateur change occasionnellement durant le mode de chauffage.	<ul style="list-style-type: none"> • La température ambiante a atteint le réglage de la télécommande. Lorsque la température ambiante descend à nouveau, le ventilateur se met en marche aux réglages définis.
L'unité extérieure produit de la vapeur en mode de chauffage.	<ul style="list-style-type: none"> • Ceci est dû à l'opération de dégivrage qui se produit dans l'échangeur thermique.

Vérifiez les éléments suivants avant de faire appel au service de maintenance.

Phénomène	Vérification
La fonction chauffage/refroidissement ne fonctionne pas efficacement.	<ul style="list-style-type: none"> • Réglez la température correctement. • Fermez toutes les portes et fenêtres. • Nettoyez ou remplacez les filtres. • Dégagez toute obstruction dans les ouvertures d'entrée et de sortie d'air.
Impossible d'activer le mode de chauffage.	<ul style="list-style-type: none"> • L'appareil est contraint de fonctionner en mode de refroidissement uniquement dans une pièce que vous n'utilisez pas souvent, comme le bureau.
L'appareil fait du bruit lorsqu'il fonctionne.	<ul style="list-style-type: none"> • Il est possible que l'appareil ait été installé sur une surface légèrement inclinée ou que la grille d'arrivée ne soit pas correctement fermée.
La télécommande ne fonctionne pas. (L'écran de la télécommande à infrarouge est peu éclairé ou le signal de transmission est faible.)	<ul style="list-style-type: none"> • Insérez les piles correctement. • Remplacez les piles faibles.
L'appareil ne fonctionne pas.	<ul style="list-style-type: none"> • Vérifiez si le coupe-circuit est déclenché. • Vérifiez si des minuteries ont été réglées.
L'appareil ne reçoit pas le signal de la télécommande.	<ul style="list-style-type: none"> • Vérifiez que le récepteur n'est pas obstrué. • Vérifiez que l'adresse soit correctement réglée. • Assurez-vous que la transmission du signal de la télécommande reste dans les limites de la plage admise. • Certaines lampes fluorescentes peuvent interférer avec le signal de l'émetteur. Consultez votre revendeur le plus proche.
L'appareil s'est arrêté et le voyant de la minuterie clignote.	<ul style="list-style-type: none"> • Coupez l'alimentation pour réinitialiser l'appareil (le voyant de la minuterie arrête de clignoter). • Mettez l'appareil sous tension et redémarrez-le. • Si le témoin continue de clignoter, consultez votre revendeur le plus proche.

INSPECTION ANNUELLE APRÈS UNE PÉRIODE PROLONGÉE D'INUTILISATION

- Vérifiez que les piles de la télécommande sont en bon état. (télécommande à infrarouge).
- Assurez-vous de l'absence d'obstruction des orifices d'entrée et de sortie d'air.
- Utilisez le bouton automatique d'arrêt et de marche OFF/ON pour choisir l'opération de refroidissement/réchauffement, après 15 minutes d'opération, il est normal d'avoir la différence suivante de température entre la prise d'air et la sortie de bouches d'aération:
 Refroidissement: $\geq 8^{\circ}\text{C}$ Chauffage: $\geq 14^{\circ}\text{C}$

PRÉPARATION EN CAS D'INUTILISATION PROLONGÉE

- Activez le mode de chauffage pendant 2 à 3 heures pour éliminer totalement l'humidité restante dans les parties internes afin d'éviter la formation de moisissure.
- Déconnectez la source d'alimentation.
- Retirez les piles de la télécommande. (télécommande à infrarouge).

PIECES NON SUSCEPTIBLES D'ÊTRE REPARÉES PAR VOS SOINS

METTEZ L'APPAREIL HORS TENSION, puis CONTACTEZ un distributeur agréé dans les cas suivantes:

- Bruits anormaux pendant la mise en service.
- Pénétration d'eau ou de corps étrangers à l'intérieur de la télécommande.
- Fuite d'eau de l'unité intérieure.
- Désactivation fréquente du disjoncteur.
- Le cordon d'alimentation est inhabituellement chaud.
- Les interrupteurs ou les boutons ne fonctionnent pas correctement.

Muchas gracias por elegir una
unidad de aire acondicionado

Panasonic

CONTENIDO

PRECAUCIONES DE SEGURIDAD

26~27

INFORMACIÓN

28

FUNCIÓN DE ACONDICIONADOR DE AIRE MÚLTIPLE

29

DESCRIPCIÓN DEL PRODUCTO Y OPERACIONES (MANDO A DISTANCIA INALÁMBRICO)

30~31

DESCRIPCIÓN DEL PRODUCTO Y OPERACIONES (MANDO A DISTANCIA ALÁMBRICO)

32~34

CUIDADO Y LIMPIEZA

35

LOCALIZACIÓN DE AVERÍAS

36~37

GUÍA RÁPIDA

CUBIERTA TRASERA

NOTA

Las ilustraciones de este manual sirven únicamente para describir las explicaciones y pueden no coincidir exactamente con las del aparato suministrado. Están sujetas a cambios sin previo aviso con el fin de mejorar el producto.

PRECAUCIONES DE SEGURIDAD

Para prevenir daños personales, daños a otras personas o daños materiales, se deben seguir las instrucciones siguientes.

El uso incorrecto por no seguir las instrucciones puede causar daños o averías; su gravedad se clasifica con las indicaciones siguientes:



ADVERTENCIA

Esta indicación advierte del posible peligro de muerte o de daños graves.



PRECAUCIÓN

Esta indicación advierte de los posibles daños o desperfectos materiales.

Las instrucciones que deben seguirse están clasificadas mediante los siguientes símbolos:



Este símbolo denota una acción que está **PROHIBIDA**.



Este símbolo denota una acción que es **OBLIGATORIA**.



ADVERTENCIA

UNIDAD INTERIOR Y UNIDAD EXTERIOR



Este aparato no debe ser utilizado por personas (incluyendo niños) con discapacidades mentales, sensoriales o físicas, o falta de experiencia y conocimiento, a menos que hayan recibido formación o supervisión en relación al uso del aparato por una persona responsable por su seguridad. Los niños deberían estar supervisados para asegurar que no juegan con el aparato.

Consulte con un distribuidor autorizado o con un especialista para realizar trabajos de reparación e instalación y para desinstalar o reinstalar la unidad. Una instalación incorrecta podría causar fugas de agua, descargas eléctricas o incendios.



No instale la unidad en una atmósfera inflamable o potencialmente explosiva. En caso contrario, podría estar expuesta a un incendio.

No introduzca los dedos ni ningún otro objeto en la unidad interior o exterior: las piezas giratorias pueden provocar heridas.



No toque la unidad exterior si hay tormentas: podría sufrir una descarga eléctrica.

MANDO A DISTANCIA



No permita que bebés y niños pequeños jueguen con el mando a distancia para evitar que ingieran accidentalmente las pilas.



ADVERTENCIA

FUENTE DE ENERGÍA



No utilice cables manipulados, empalmados, prolongados o de origen desconocido para evitar sobrecalentamientos y riesgo de incendios.



No conecte otros aparatos a la misma toma de corriente para evitar sobrecalentamientos y riesgo de incendios.

No utilice la unidad si tiene las manos húmedas para evitar descargas eléctricas.



Para evitar riesgos, si el cable de alimentación está dañado y es necesario cambiarlo, deberá hacerlo el fabricante, un representante del servicio técnico o una persona cualificada.

Se recomienda encarecidamente instalar la unidad con un disyuntor de fuga a tierra (ELCB) o con un dispositivo de corriente residual (RCD) para evitar descargas eléctricas o incendios.



Este equipo debe estar conectado a tierra para evitar descargas eléctricas o incendios.



Para evitar descargas eléctricas, debe apagar la unidad en las situaciones siguientes:

- Antes de limpiarla o de repararla.
- Si no se va a utilizar durante un periodo prolongado de tiempo.
- Si hay tormentas con mucho aparato eléctrico.



Deje de utilizar el producto cuando haya cualquier anomalía/fallo y desconecte el cable de corriente o desactive el interruptor de alimentación y el interruptor (riesgo de humo/fuego/descarga eléctrica)

Ejemplos de anomalía

- El ELCB se desconecta frecuentemente.
- Se percibe olor a humo.
- Se observa ruido anormal o vibración en la unidad.
- Filtraciones de agua desde la unidad interior.
- El cable de alimentación o el enchufe está excesivamente caliente.
- No se puede controlar la velocidad del ventilador.
- La unidad se para inmediatamente incluso estando en funcionamiento.
- El ventilador no se para incluso habiendo cesado la operación.

Contacte inmediatamente con su proveedor local para su mantenimiento/repación



PRECAUCIÓN

UNIDAD INTERIOR Y UNIDAD EXTERIOR



No lave la unidad interior con agua, benceno, disolvente o limpiador en polvo.

No utilice la unidad para otros fines, como la conservación de alimentos.

No utilice ningún equipo combustible en la dirección del flujo de aire para evitar que el fuego se propague.

No se exponga directamente al aire frío durante un periodo prolongado de tiempo.

No se sienta o pise la unidad, podría caerse accidentalmente.



No toque la aleta de aluminio, las partes afiladas pueden causar heridas.



No encienda la unidad cuando encere el piso. Después de encerer, airee la habitación correctamente antes de encender la unidad.

No instale la unidad en áreas aceitosas y ahumadas.



Verifique que los tubos de drenaje estén conectados adecuadamente.

De lo contrario, podrían producirse pérdidas de agua.

Ventile la habitación con regularidad.

Después de haber utilizado la unidad durante periodos de tiempo prolongados, compruebe que el bastidor de instalación no esté dañado para impedir que la unidad se caiga.

MANDO A DISTANCIA



No utilice pilas recargables (Ni-Cd). Podrían averiar el mando a distancia.



Extraiga las pilas si no va a utilizar la unidad durante un periodo prolongado de tiempo.

Para que el mando a distancia funcione bien, es necesario insertar las pilas según la polaridad indicada.

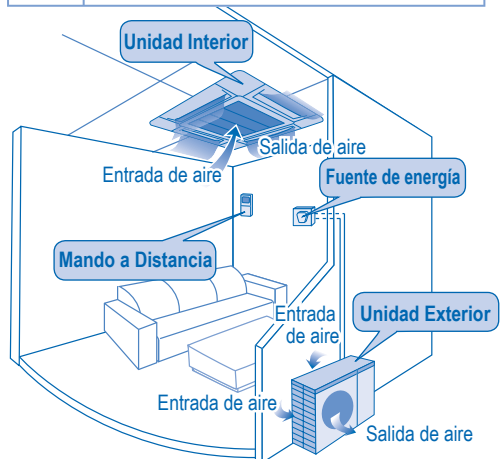

INFORMACIÓN

CONDICIONES DE FUNCIONAMIENTO

Utilice este aparato de aire acondicionado dentro del siguiente intervalo de temperaturas

Temperatura (°C)		Interior	Exterior
ENFRIAMIENTO	Máxima	32	43
	Mínima	21	-5
CALENTAMIENTO	Máxima	27	24
	Mínima	16	-15

NOTICE: • Esta unidad puede funcionar como dispositivo enfriador con temperaturas exteriores de -5°C en habitaciones no habitadas, por ejemplo una sala de ordenadores, con una temperatura ambiente de 21°C o superior y con una humedad máxima del 80%.

Información para Usuarios sobre la Recolección y Eliminación de aparatos viejos y baterías usadas



Estos símbolos en los productos, embalajes y/o documentos adjuntos, significan que los aparatos eléctricos y electrónicos y las baterías no deberían ser mezclados con los desechos domésticos.

Para el tratamiento apropiado, la recuperación y el reciclado de aparatos viejos y baterías usadas, por favor, observe las normas de recolección aplicables, de acuerdo a su legislación nacional y a las Directivas 2002/96/CE y 2006/66/CE.

Al desechar estos aparatos y baterías correctamente, Usted estará ayudando a preservar recursos valiosos y a prevenir cualquier potencial efecto negativo sobre la salud de la humanidad y el medio ambiente que, de lo contrario, podría surgir de un manejo inapropiado de los residuos.

Para mayor información sobre la recolección y el reciclado de aparatos y baterías viejos, por favor, contacte a su comunidad local, su servicio de eliminación de residuos o al comercio donde adquirió estos aparatos.

Podrán aplicarse penas por la eliminación incorrecta de estos residuos, de acuerdo a la legislación nacional.



Para usuarios empresariales en la Unión Europea

Si usted desea descartar aparatos eléctricos y electrónicos, por favor contacte a su distribuidor o proveedor a fin de obtener mayor información.

[Información sobre la Eliminación en otros Países fuera de la Unión Europea]

Estos símbolos sólo son válidos dentro de la Unión Europea. Si desea desechar estos objetos, por favor contacte con sus autoridades locales o distribuidor y consulte por el método correcto de eliminación.



Pb

Nota sobre el símbolo de la batería (abajo, dos ejemplos de símbolos):

Este símbolo puede ser usado en combinación con un símbolo químico. En este caso, el mismo cumple con los requerimientos establecidos por la Directiva para los químicos involucrados.

FUNCIÓN DE ACONDICIONADOR DE AIRE MÚLTIPLE

DEFINICIÓN

El sistema de acondicionador de aire múltiple tiene una unidad exterior conectada a múltiples unidades interiores.

UNIDAD INTERIOR

- Es posible manejar las unidades interiores individualmente o simultáneamente.
- La prioridad de modo de funcionamiento se le da a la unidad que se conectó primero.
- Durante el funcionamiento, los modos de calefacción y refrigeración no podrán ser activados al mismo tiempo para diferentes unidades interiores.
- El indicador de encendido parpadea para indicar que la unidad interior está preparado para un modo de funcionamiento diferente.

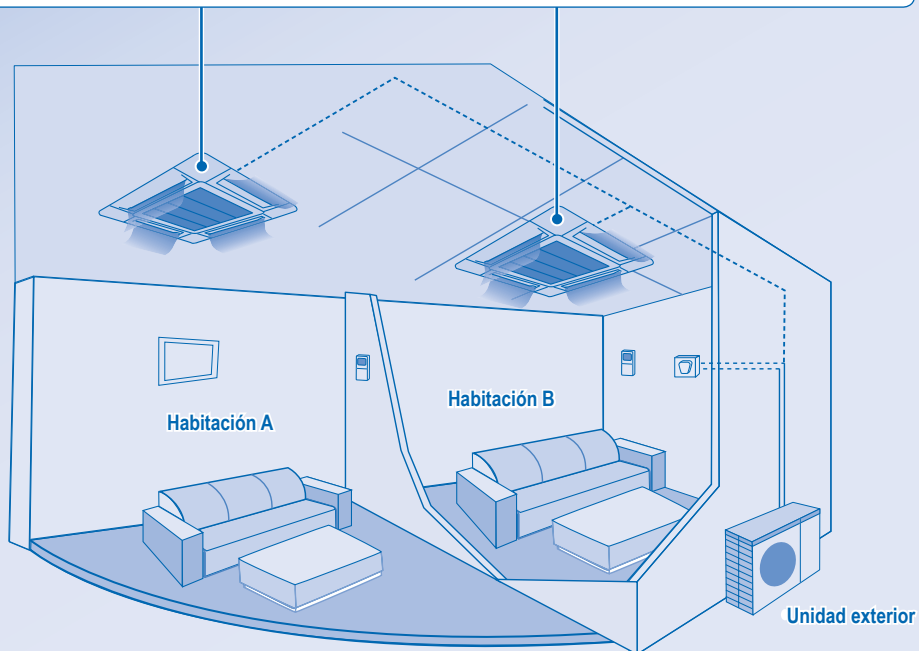

DESCRIPCIÓN DEL PRODUCTO Y OPERACIONES (MANDO A DISTANCIA INALÁMBRICO)

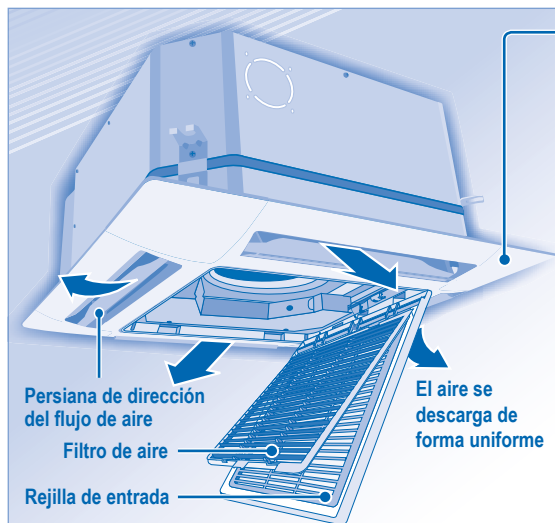

Panel de control

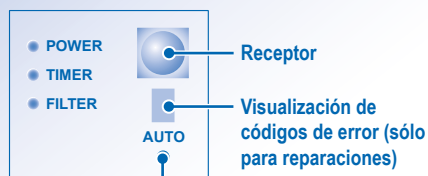

Botón de ENCENDIDO/APAGADO automático (auto OFF/ON)

- Para hacer funcionar la unidad si el mando a distancia inalámbrico está mal colocado o no funciona correctamente.

Acción	Modo
Pulsar una vez.	Auto
Pulsar y mantener presionado hasta que suene 1 pitido; después, soltar.	Refrigeración
1. Pulsar y mantener presionado hasta que suenen 2 pitidos; después, soltar. 2. Pulsar el botón SET durante 5 segundos.	Calefacción
Presione el botón para apagar.	

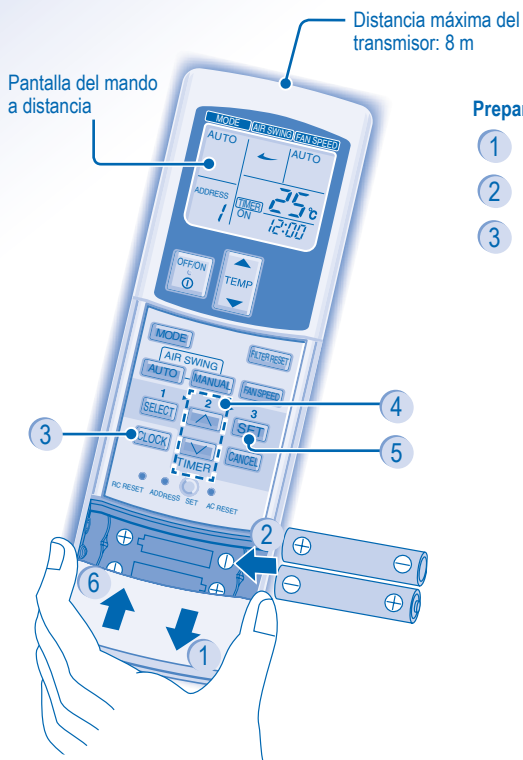

Preparación Del Mando A Distancia

- 1 Presionar y tirar
- 2 Insertar pilas AAA o R03 (duran aproximadamente 1 año)
- 3 Pulsar el botón CLOCK
- 4 Ajustar la hora
- 5 Confirmar
- 6 Cerrar la tapa

CZ-RWS1 (modelo de bomba de calor)
CZ-RWC1 (modelo de refrigeración)

OFF/ON
 **CONECTAR O DESCONECTAR LA UNIDAD**

TEMP
 **PARA AJUSTAR LA TEMPERATURA**

• Gama de selección: 16°C ~ 31°C.

MODE **SELECCIONAR MODO DE OPERACIÓN**

MODO AUTOMÁTICO - Para su conveniencia

• La unidad selecciona automáticamente el modo de funcionamiento según los ajustes de temperatura y las temperaturas interior y exterior.

MODO CALOR - Para disfrutar de aire caliente

• La unidad necesita un rato para calentarse.

MODO VENTILADOR - Para que el aire circule por toda la habitación

MODO FRÍO - Para disfrutar de aire frío

MODO DESHUMIDIFICACIÓN - Para deshumidificar el ambiente

- La unidad funciona en la velocidad de ventilador baja para proporcionar una agradable refrigeración.
- Durante la función de secado suave, el ventilador interior funciona a baja velocidad.
- El movimiento de las persianas tal vez no se corresponda con la pantalla del mando a distancia.

FAN SPEED **PARA SELECCIONAR LA VELOCIDAD DEL VENTILADOR (3 OPCIONES)**

AUTO → LOW → MEDIUM → HIGH

- Para AUTO (automático), la velocidad de ventilador de interior es ajustada automáticamente según el modo de operación.
- Si se activa el modo de funcionamiento de ventilador, la velocidad del ventilador se fijará en MEDIUM, independientemente de los ajustes de temperatura.

AIR SWING
AUTO - **MANUAL** **PARA REGULAR LA DIRECCIÓN DE LA CORRIENTE DE AIRE**

- Mantiene la habitación ventilada.
- El aire se descarga de forma uniforme a través de 4 tomas de aire externas.

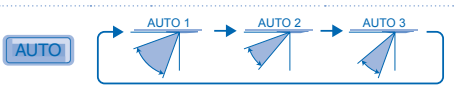



- Existen 3 opciones para la dirección vertical del flujo de aire.
- El flujo de aire vertical oscila automáticamente hacia arriba y abajo.
- No ajuste la persiana vertical de dirección del flujo de aire manualmente.

MANUAL 

- Existen 4 opciones para la dirección manual vertical del flujo de aire.
- La dirección del aire puede ajustarse mediante el mando a distancia en función de las necesidades del usuario.

PARA ESTABLECER EL TEMPORIZADOR DIARIO

- Conectar o desconectar la unidad a una hora predeterminada.

<p>1 SELECT</p> <p>Ajuste el temporizador de activación (ON) o de desactivación (OFF).</p>	<p>2  </p> <p>Ajuste la hora.</p>	<p> 3 SET</p> <p>Confirmar.</p>
---	---	---

- Para cancelar el temporizador de activación (ON) o de desactivación (OFF) pulse **CANCEL**.
- Si el temporizador está activado (ON), la unidad puede comenzar antes de la hora real programada para alcanzar la temperatura deseada a tiempo.
- El funcionamiento del temporizador está basado en la hora programada en el mando a distancia y se repite diariamente. Para ajustar el reloj, consulte la sección Preparación del mando a distancia.
- Se activará primero el temporizador más próximo a la hora actual.
- Si el temporizador se cancela manualmente, puede restaurar el ajuste anterior pulsando **SET**.
- Si se apaga la unidad principal durante una hora o más, será preciso volver a ajustar el reloj y el temporizador.

AJUSTES OPCIONALES

- Para evitar el funcionamiento accidental de la unidad, puede asignar una dirección distinta a cada unidad interior.
- Pulse este botón varias veces para seleccionar el ajuste de dirección que desee.



- De forma predeterminada, se selecciona DIRECCIÓN 1. No es necesario modificar este ajuste para el funcionamiento normal.
- Si la dirección se ajusta en GRUPO, se puede utilizar más de una unidad interior al mismo tiempo.

 **RC RESET** Presione para restablecer el ajuste de fábrica del mando a distancia.

 **SET AC RESET** No se utiliza en funcionamiento normal.



SUGERENCIA

- Use cortinas para proteger de luz solar y el calor exterior y así reducir el consumo eléctrico durante el modo de frío.

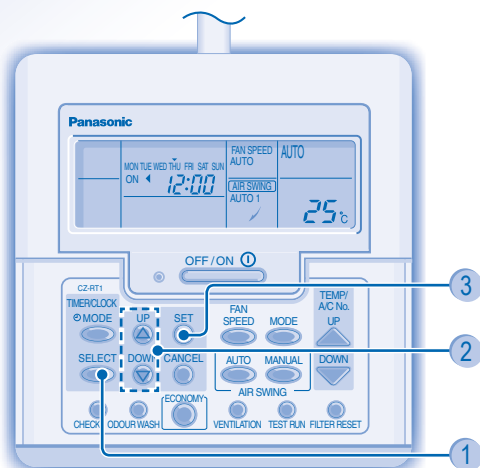
DESCRIPCIÓN DEL PRODUCTO Y OPERACIONES (MANDO A DISTANCIA ALÁMBRICO)



CZ-RT1

- En funcionamiento normal, los botones ,  y  no se utilizan.

Preparación Del Mando A Distancia

- 1 Pulse 
- 2 Púlselo para establecer el día
- 3 Confirmar
- 4 Repita los pasos 2 y 3 para configurar la hora actual.

OFF / ON 

CONECTAR O DESCONECTAR LA UNIDAD



PARA AJUSTAR LA TEMPERATURA

- Gama de selección: 16°C ~ 31°C.



SELECCIONAR MODO DE OPERACIÓN

MODO AUTOMÁTICO - Para su conveniencia

- La unidad selecciona automáticamente el modo de funcionamiento según los ajustes de temperatura y las temperaturas interior y exterior.

MODO CALOR - Para disfrutar de aire caliente

- La unidad necesita un rato para calentarse.

MODO VENTILADOR - Para que el aire circule por toda la habitación

MODO FRÍO - Para disfrutar de aire frío

MODO DESHUMIDIFICACIÓN - Para deshumidificar el ambiente

- La unidad funciona en la velocidad de ventilador baja para proporcionar una agradable refrigeración.
- Durante la función de secado suave, el ventilador interior funciona a baja velocidad.
- El movimiento de las persianas tal vez no se corresponda con la pantalla del mando a distancia.



PARA SELECCIONAR LA VELOCIDAD DEL VENTILADOR (3 OPCIONES)



- Para AUTO (automático), la velocidad de ventilador de interior es ajustada automáticamente según el modo de operación.
- Si se activa el modo de funcionamiento de ventilador, la velocidad del ventilador se fijará en MED, independientemente de los ajustes de temperatura.

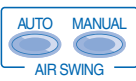

PARA REGULAR LA DIRECCIÓN DE LA CORRIENTE DE AIRE

- Mantiene la habitación ventilada.
- El aire se descarga de forma uniforme a través de 4 tomas de aire externas.



- Existen 3 opciones para la dirección vertical del flujo de aire.
- El flujo de aire vertical oscila automáticamente hacia arriba y abajo.
- No ajuste la persiana vertical de dirección del flujo de aire manualmente.



- Existen 4 opciones para la dirección manual vertical del flujo de aire.
- La dirección del aire puede ajustarse mediante el mando a distancia en función de las necesidades del usuario.

PARA ESTABLECER EL TEMPORIZADOR DIARIO

- Conectar o desconectar la unidad a una hora predeterminada.

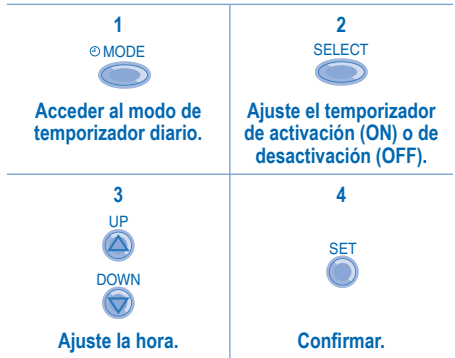

- Para cancelar el temporizador de activación (ON) o de desactivación (OFF) pulse .

- Si el temporizador está activado (ON), la unidad puede comenzar antes de la hora real programada para alcanzar la temperatura deseada a tiempo.
- El funcionamiento del temporizador está basado en la hora programada en el mando a distancia y se repite diariamente. Para ajustar el reloj, consulte la sección Preparación del mando a distancia.
- Se activará primero el temporizador más próximo a la hora actual.
- Si el temporizador se cancela manualmente, puede restaurar el ajuste anterior pulsando .
- Si se apaga la unidad principal durante una hora o más, será preciso volver a ajustar el reloj y el temporizador.

SUGERENCIA

- Use cortinas para proteger de luz solar y el calor exterior y así reducir el consumo eléctrico durante el modo de frío.

PARA AJUSTAR EL TEMPORIZADOR SEMANAL

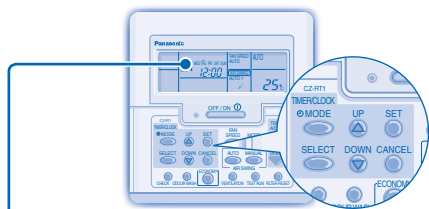

Se iluminará si se selecciona el funcionamiento con temporizador

Se pueden ajustar 6 programas distintos en un día (1 ~ 6)

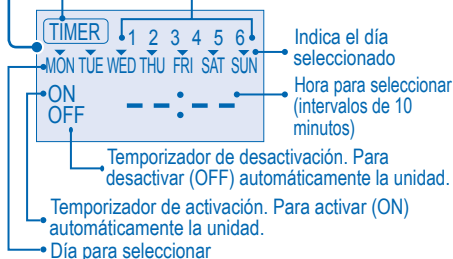

Cambiar pantalla

1. Pulse durante 3 segundos para cambiar la pantalla al temporizador semanal.

Seleccionar días de ejecución del temporizador

2. Pulse para ajustar el día.
3. Pulse para seleccionar el día que desee. El día seleccionado se resaltará con . Pulse para seleccionar o anular la selección de la marca . Repita este paso para incluir otros días.

Ajustar el temporizador de activación (ON) o de desactivación (OFF)

4. Pulse para ajustar el temporizador 1.
5. Pulse para elegir ON u OFF.
6. Pulse para confirmar la selección.

Seleccionar temporizador

7. Pulse para seleccionar la hora que desee. Si quiere ajustar también la temperatura que desee, pulse para seleccionar la temperatura.
 8. Pulse para confirmar el ajuste.
- Repita los pasos del 5 al 8 para ajustar los temporizadores 2-6, o bien pulse para cancelar los temporizadores relacionados.

DETALLES SOBRE EL FUNCIONAMIENTO

- El temporizador semanal sólo se puede realizar desde el mando a distancia inalámbrico; pulse durante 3 segundos para elegir entre temporizador diario o semanal.
- Los temporizadores diario y semanal no se pueden ajustar al mismo tiempo.
- Ahorra energía permitiendo ajustar hasta 6 temporizadores distintos en un mismo día.
- No se puede establecer el mismo programa de temporizador en un mismo día.

Comprobar temporizador

1. Acceda al modo de temporizador.
2. Seleccione el día.
3. La pantalla mostrará el programa de cada uno de los días seleccionados.

Modificar o añadir temporizador

- Lleve a cabo la comprobación del funcionamiento del temporizador para seleccionar el día. Repita los pasos del 4 al 8 para modificar cualquier programa de temporizador existente o para añadir uno nuevo.

Cancelar temporizador

- Lleve a cabo el paso siguiente para cancelar el programa de temporizador de un día concreto.

1. Acceda al modo de temporizador.
2. Seleccione el día.
3. Pulse para ajustar el día.
4. Pulse para cancelar el ajuste del temporizador.

Desactivar el temporizador semanal

- Para desactivar el ajuste del temporizador semanal, pulse y, a continuación, pulse .

Activar el temporizador semanal

- Para activar el ajuste de un temporizador semanal anterior, pulse y, a continuación, pulse .

CUIDADO Y LIMPIEZA



PRECAUCIÓN

- Apague la unidad antes de limpiarla.
- No toque la aleta de aluminio, las partes afiladas pueden causar heridas.

INSTRUCCIONES DE LAVADO

- No utilice benceno, disolvente o limpiador en polvo.
- Utilice sólo jabones (\approx pH7) o detergentes domésticos neutros.
- No utilice agua con una temperatura superior a 40°C.

SUGERENCIA

- Limpie el filtro regularmente para conseguir los mejores resultados y reducir el consumo eléctrico.
- Consulte con su distribuidor más cercano para realizar inspecciones periódicas.

Extraer el filtro de aire

1 Pulse los botones.

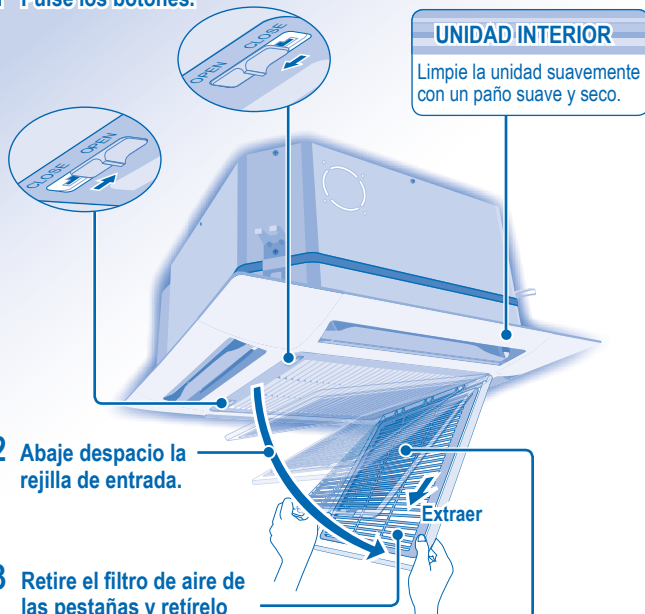

2 Abaje despacio la rejilla de entrada.

3 Retire el filtro de aire de las pestañas y retírelo hacia abajo.

UNIDAD INTERIOR

Limpie la unidad suavemente con un paño suave y seco.

FILTRO DE AIRE

Limpie con aspiradora, lavar y secar.

Instalación del filtro de aire

1

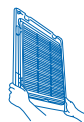

Inserte el filtro de aire en las pestañas de la parrilla de entrada.

2

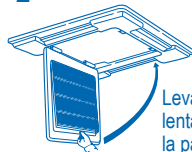

Levante lentamente la parrilla de entrada.

3

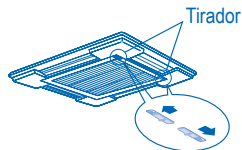

Presione los tiradores hacia las marcas de cierre.

Mantenimiento del filtro de aire

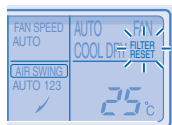

Es necesario limpiarlo en los casos siguientes:

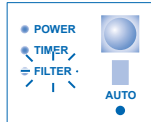

"FILTER RESET" aparece en la pantalla del mando a distancia. (Para mando a distancia alámbrico)



"FILTER" se ilumina en la pantalla. (Para mando a distancia inalámbrico)

- Se recomienda limpiar el filtro de aire cada 6 semanas.
- Una vez finalizada la limpieza del filtro de aire, pulse  /  para restablecerlo.
- No utilice la unidad sin filtro de aire.
- Lave/aclare con agua el filtro teniendo cuidado para no dañar la superficie del filtro de aire.
- No seque la pieza con un secador ni en un horno.
- Reemplace los filtros de aire si están dañados.

LOCALIZACIÓN DE AVERÍAS

Las siguientes señales no indican un mal funcionamiento.

Señal	Causa
Sale neblina de la unidad interior.	<ul style="list-style-type: none">• Efecto de condensación producido durante el proceso de enfriamiento.
Se escucha un sonido similar a agua fluyendo durante el funcionamiento.	<ul style="list-style-type: none">• Flujo del refrigerante en el interior de la unidad.
Hay un olor extraño en la habitación.	<ul style="list-style-type: none">• Puede ocurrir debido al olor a humedad producido por las paredes, las alfombras, los muebles o las telas de la habitación.
El ventilador interior se para de vez en cuando con la velocidad del ventilador automática.	<ul style="list-style-type: none">• Con esto se eliminan los malos olores del ambiente.
El aparato tarda varios minutos en funcionar tras volver a encenderlo.	<ul style="list-style-type: none">• El retraso responde a un dispositivo de protección del compresor de la unidad.
La unidad exterior emite agua o vapor.	<ul style="list-style-type: none">• Se produce condensación o evaporación en los tubos.
El indicador TIMER siempre está encendido.	<ul style="list-style-type: none">• Una vez configurado, el ajuste del temporizador se repite todos los días.
El ventilador interior se para de vez en cuando durante la función de calentamiento.	<ul style="list-style-type: none">• Para evitar un efecto de enfriamiento indeseado.
Durante el funcionamiento es posible que escuche algunos chasquidos.	<ul style="list-style-type: none">• Los cambios de temperatura causan la expansión/contracción de la unidad.
La unidad pasa al modo de ventilador y el aire está húmedo.	<ul style="list-style-type: none">• Esto ocurre cuando la temperatura ambiente alcanza la temperatura programada. La unidad pasa al modo de ventilador y aumenta la humedad.
La unidad exterior emite ruidos durante el modo de calefacción.	<ul style="list-style-type: none">• Se debe a cambios del flujo entrante del gas refrigerante cuando la unidad se detiene y se inicia.
El funcionamiento no se detiene inmediatamente tras pulsar el botón OFF/ON.	<ul style="list-style-type: none">• Se está emitiendo descarga de aire caliente. El funcionamiento se detiene automáticamente transcurridos unos 60 segundos.
La unidad se detiene de forma ocasional. ("DEFROST" aparece en la pantalla del mando a distancia)	<ul style="list-style-type: none">• La unidad se encuentra en modo de descongelación y el hielo se drena desde la unidad exterior.
El flujo de aire no sale inmediatamente tras activar el funcionamiento. ("PRE HEAT" aparece en la pantalla del mando a distancia)	<ul style="list-style-type: none">• La unidad se está calentando para emitir aire caliente.
La unidad comienza a funcionar cuando se restablece la alimentación.	<ul style="list-style-type: none">• Se está llevando a cabo el reinicio automático y se recuperará el ajuste anterior.
Durante el modo de secado, se emite aire frío.	<ul style="list-style-type: none">• La unidad está en modo de refrigeración con velocidad baja de ventilador para quitar la humedad de la habitación.
La velocidad del ventilador cambia de forma ocasional durante el modo de calefacción.	<ul style="list-style-type: none">• La temperatura ambiente ha alcanzado el ajuste del mando a distancia. Cuando vuelva a descender la temperatura ambiente, la velocidad del ventilador se reactivará según el ajuste del mando a distancia.
La unidad exterior emite vapor durante el modo de calefacción.	<ul style="list-style-type: none">• Se debe al modo de deshielo y se produce en el intercambiador de calor.

Compruebe lo siguiente antes de llamar a un técnico.

Señal	Compruebe
Las operaciones calor/frío no funcionan eficientemente.	<ul style="list-style-type: none"> • Programe la temperatura correctamente. • Cierre todas las puertas y ventanas. • Limpie o sustituya los filtros. • Limpie cualquier obstrucción en la entrada y salida de aire.
No se puede utilizar el modo de calefacción.	<ul style="list-style-type: none"> • La unidad se fuerza para activar el modo de refrigeración sólo en habitaciones que no sean el salón, por ejemplo, un despacho con ordenador.
Funcionamiento ruidoso.	<ul style="list-style-type: none"> • Compruebe si la unidad se ha instalado inclinada o si la parrilla de entrada no está bien cerrada.
El mando a distancia no funciona. (La pantalla del mando a distancia inalámbrico está atenuada o la señal de transmisión se deteriora.)	<ul style="list-style-type: none"> • Inserte las baterías correctamente. • Reemplace las baterías débiles.
La unidad no funciona.	<ul style="list-style-type: none"> • Compruebe si el disyuntor está activado. • Compruebe si los temporizadores han sido programados.
La unidad no recibe la señal del mando a distancia.	<ul style="list-style-type: none"> • Asegúrese de que el receptor no esté obstruido. • Compruebe que la dirección está bien ajustada. • Asegúrese de que la transmisión de la señal del control remoto se encuentre dentro del espacio de alcance. • Ciertas luces fluorescentes puede interferir con el transmisor de señal. Consulte con el distribuidor más cercano.
La unidad se detiene y el indicador TIMER parpadea.	<ul style="list-style-type: none"> • Apague la unidad para restablecerla (el indicador TIMER dejará de parpadear). • Encienda la unidad de alimentación y reinicie la unidad. • Si el indicador TIMER vuelve a parpadear, consulte con el distribuidor más cercano.

PARA INSPECCIÓN ESTACIONAL DESPUÉS DE UN LARGO PERÍODO EN DESUSO

- Verifique las pilas del mando a distancia. (mando a distancia inalámbrico)
- Compruebe que las tomas de entrada y salida de las rejillas de ventilación no estén obstruidas.
- Use el botón Auto OFF/ON (apagado/encendido automático) para seleccionar el funcionamiento de Refrigeración/Calefacción. Después de 15 minutos de funcionamiento, es normal tener la siguiente diferencia de temperatura entre la ventilación del aire que ingresa y el aire que sale:
Enfriamiento: $\geq 8^{\circ}\text{C}$ Calentamiento: $\geq 14^{\circ}\text{C}$

SI NO SE VA A UTILIZAR LA UNIDAD DURANTE UN PERÍODO PROLONGADO DE TIEMPO

- Active el modo de calefacción durante 2-3 horas para eliminar la humedad que pueda quedar en sus piezas internas y evitar así la aparición de moho.
- Apague la unidad.
- Extraiga las pilas del mando a distancia. (mando a distancia inalámbrico)

NO UTILICE LA UNIDAD SI

APAGUE LA UNIDAD DE ALIMENTACIÓN y LLAME a un distribuidor autorizado si se dan las siguientes condiciones:

- Si escucha ruidos extraños durante el funcionamiento.
- Si entra agua o elementos extraños en el mando a distancia.
- Si hay escapes de agua de la unidad interior.
- Si el interruptor del circuito salta frecuentemente.
- El cable de alimentación está demasiado caliente.
- Los interruptores o los botones no funcionan correctamente.

Wir danken Ihnen für den Kauf Ihres Panasonic-Klimageräts

INHALT

SICHERHEITSHINWEISE

38~39

INFORMATIONEN

40

FUNKTION DER MULTI-SPLIT-KLIMAGERÄTE

41

PRODUKTÜBERSICHT UND BEDIENUNG (KABELLOSE FERNBEDIENUNG)

42~43

PRODUKTÜBERSICHT UND BEDIENUNG (KABELFERNBEDIENUNG)

44~46

PFLEGE UND REINIGUNG

47

STÖRUNGSSUCHE

48~49

KURZANLEITUNG

RÜCKSEITE

HINWEIS

Die Abbildungen in diesem Handbuch dienen nur Erläuterungszwecken und können sich von dem tatsächlichen Gerät unterscheiden. Sie können durch künftige Verbesserungen am Gerät ohne vorherige Ankündigung geändert werden.

SICHERHEITSHINWEISE

Beachten Sie die folgenden Hinweise, um Verletzungen bei sich oder anderen und Sachschäden zu vermeiden. Um dies zu vermeiden, sind die folgenden Hinweise unbedingt zu beachten. Die verwendeten Warnhinweise untergliedern sich entsprechend ihrer Wichtigkeit wie folgt:



VORSICHT

Die Nichtbeachtung dieses Hinweises kann zu schweren Verletzungen oder gar zum Tod führen.



ACHTUNG

Die Nichtbeachtung dieses Hinweises kann zu Verletzungen oder zu Beschädigungen führen.

Bei den folgenden Symbolen handelt es sich um Verbote bzw. Gebote:



Dieses Symbol weist darauf hin, dass eine bestimmte Tätigkeit NICHT durchgeführt werden darf.



Dieses Symbol verweist auf einen Vorgang, der ZWINGEND ERFORDERLICH ist.



VORSICHT

INNENGERÄT UND AUSSENGERÄT



Dieses Gerät ist nicht zur Verwendung durch Personen (Kinder mit eingeschlossen) bestimmt, welche eingeschränkte körperliche, sensorische oder geistige Fähigkeiten aufweisen bzw. fehlende Erfahrung und Kenntnis im Umgang mit diesem Gerät haben. Solche Personen müssen von einer für ihre Sicherheit verantwortlichen Aufsichtsperson zuerst instruiert oder während der Gerätebedienung beaufsichtigt werden. Kinder sollten beaufsichtigt werden, um sicherzustellen, dass sie nicht mit dem Gerät spielen.

Wenden Sie sich bitte an einen autorisierten Händler oder einen Fachmann, um das Gerät reparieren, montieren, entfernen oder erneut anbringen zu lassen. Eine unsachgemäße Montage und Handhabung führt zum Auslaufen von Flüssigkeit, einem Stromschlag oder Brand.



Montieren Sie das Gerät nicht an einem Ort mit Substanzen, die explodieren oder entflammen können. Andernfalls kann es zu einem Brandunfall kommen.

Stecken Sie weder Ihre Finger noch andere Objekte in das Innen- oder Außengerät des Klimageräts, da es zu Verletzungen durch sich drehende Teile kommen kann.



Berühren Sie das Außengerät nicht während eines Gewitters, da es zu einem Stromschlag kommen kann.

FERNBEDIENUNG



Kinder sollten Sie nicht mit der Fernbedienung spielen lassen, da sonst die Gefahr besteht, dass sie Batterien verschlucken könnten.



VORSICHT

STROMVERSORGUNG



Verwenden Sie keine veränderten Kabel, keine Mehrfachstecker, Verlängerungskabel oder Kabel ohne Spezifikation, um ein Überhitzen und einen Brand zu vermeiden.



Verwenden Sie nicht die gleiche Netzsteckdose für andere Geräte, um ein Überhitzen und einen Brand zu vermeiden.

Bedienen Sie das Gerät nicht mit feuchten Händen, um einen Stromschlag zu vermeiden.



Bei Beschädigung des Netzkabels muss das Kabel durch den Hersteller, seinen Kundendienst oder eine entsprechend autorisierte Person ausgewechselt werden, um eine Gefährdung für Personen zu vermeiden.

Es wird empfohlen, das Gerät möglichst mit einem Fehlerstromschutzschalter oder einer Fehlerstrom-Schutzeinrichtung zu installieren, um Stromschläge oder einen Brand zu vermeiden.



Dieses Gerät muss geerdet werden, um einen Stromschlag oder Brand zu vermeiden.



Verhindern Sie einen Stromschlag, indem Sie in den folgenden Fällen die Stromversorgung unterbrechen:
- Vor der Reinigung oder Wartung.
- Wenn das Gerät länger nicht verwendet wird.
- Bei ungewöhnlich starken Gewittern.



Im Fall einer Funktionsstörung oder einer Fehlfunktion ist das Produkt auszuschalten und der Netzstecker zu ziehen bzw. der Sicherungsautomat zu öffnen (Gefahr von Rauchbildung, Feuer oder elektrischen Schlägen).

Beispiele für Funktionsstörungen bzw. Fehlfunktionen

- Der Fehlerstrom-Schutzschalter löst häufig aus.
- Es riecht verbrannt.
- Ungewöhnliche Geräusche oder Vibrationen.
- Wasser tropft aus dem Innengerät.
- Das Netzkabel bzw. der Netzstecker wird ungewöhnlich warm.
- Die Ventilatorzahl wird nicht geregelt.
- Das Gerät bleibt sofort stehen, wenn es eingeschaltet wird.
- Der Ventilator bleibt nicht stehen, wenn das Gerät abgeschaltet wird.

Wenden Sie sich für Wartungs- und Reparaturarbeiten umgehend an Ihren Fachhändler.



ACHTUNG

INNENGERÄT UND AUSSENGERÄT



Waschen Sie das Innengerät nicht mit Wasser, Benzin, Verdünnern oder Scheuermittel.

Das Klimagerät darf nicht zweckfremd werden, etwa zum Frischhalten von Lebensmitteln.

Verwenden Sie keine brennbaren Gegenstände vor dem Luftauslass, um die Ausbreitung eines Brandes zu verhindern.

Halten Sie sich nicht zu lange im kalten Luftstrom auf.

Stellen oder setzen Sie sich nicht auf das Außengerät, Sie könnten herunterfallen und sich verletzen.



Fassen Sie nicht die scharfkantigen Aluminiumlamellen an, Sie könnten sich sonst verletzen.



Schalten Sie nicht das Gerät EIN, während Sie den Boden waschen. Belüften Sie den Raum nach dem Waschen sorgfältig, bevor Sie das Gerät einschalten.

Das Gerät darf nicht an Orten mit öl- bzw. rauchhaltiger Luft installiert werden.



Stellen Sie sicher, dass die Kondensatleitung ordnungsgemäß angeschlossen ist. Andernfalls kann es zum Austreten von Flüssigkeit kommen.

Lüften Sie den Raum regelmäßig.

Stellen Sie nach einer längeren Verwendung sicher, dass das Montagegestell keine Abnutzungserscheinungen aufweist, um zu verhindern, dass das Gerät herunterfällt.

FERNBEDIENUNG



Es sollten keine wiederaufladbaren Ni-Cd-Akkus verwendet werden. Andernfalls kann die Fernbedienung beschädigt werden.



Nehmen Sie die Batterien aus dem Batteriefach, wenn die Fernbedienung längere Zeit nicht benutzt wird.

Um Fehlfunktionen der Fernbedienung zu vermeiden, sind stets zwei neue Batterien gleichen Typs einzulegen, wobei die Polarität zu beachten ist.

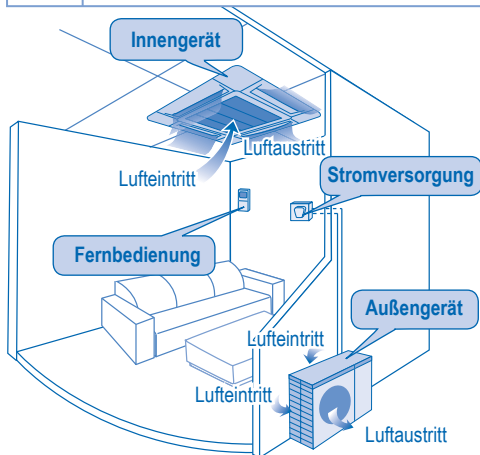

INFORMATIONEN

BETRIEBBEREICHE

Verwenden Sie dieses Klimagerät in folgenden Temperaturbereichen

Temperatur (°C)		Innen	Außen
KÜHLEN	Maximum	32	43
	Minimum	21	-5
HEIZEN	Maximum	27	24
	Minimum	16	-15

HINWEIS: • Dieses Gerät kann in Technikräumen bei einer Außentemperatur bis -5°C, einer Raumtemperatur von 21°C oder höher und einer Luftfeuchte bis 80% zu Kühlzwecken verwendet werden.

Benutzerinformation zur Sammlung und Entsorgung von veralteten Geräten und benutzten Batterien



Diese Symbole auf den Produkten, Verpackungen und/oder Begleitdokumenten bedeuten, dass benutzte elektrische und elektronische Produkte und Batterien nicht in den allgemeinen Hausmüll gegeben werden sollen.

Bitte bringen Sie diese alten Produkte und Batterien zur Behandlung, Aufarbeitung bzw. zum Recycling gemäß Ihrer Landesgesetzgebung und den Richtlinien 2002/96/EG und 2006/66/EG zu Ihren zuständigen Sammelpunkten.

Indem Sie diese Produkte und Batterien ordnungsgemäß entsorgen, helfen Sie dabei, wertvolle Ressourcen zu schützen und eventuelle negative Auswirkungen auf die menschliche Gesundheit und die Umwelt zu vermeiden, die anderenfalls durch eine unsachgemäße Abfallbehandlung auftreten können.

Wenn Sie ausführlichere Informationen zur Sammlung und zum Recycling alter Produkte und Batterien wünschen, wenden Sie sich bitte an Ihre örtlichen Verwaltungsbehörden, Ihren Abfallentsorgungsdienstleister oder an die Verkaufseinrichtung, in der Sie die Gegenstände gekauft haben.

Gemäß Landesvorschriften können wegen nicht ordnungsgemäßer Entsorgung dieses Abfalls Strafgebühren verhängt werden.



Für geschäftliche Nutzer in der Europäischen Union

Wenn Sie elektrische oder elektronische Geräte entsorgen möchten, wenden Sie sich wegen genauerer Informationen bitte an Ihren Händler oder Lieferanten.

[Informationen zur Entsorgung in Ländern außerhalb der Europäischen Union]

Diese Symbole gelten nur innerhalb der Europäischen Union. Wenn Sie solche Gegenstände entsorgen möchten, erfragen Sie bitte bei den örtlichen Behörden oder Ihrem Händler, welches die ordnungsgemäße Entsorgungsmethode ist.



Pb

Hinweis zum Batteriesymbol (unten zwei Symbolbeispiele):

Dieses Symbol kann in Kombination mit einem chemischen Symbol verwendet werden. In diesem Fall erfüllt es die Anforderungen derjenigen Richtlinie, die für die betreffende Chemikalie erlassen wurde.

FUNKTION DER MULTI-SPLIT-KLIMAGERÄTE

DEFINITION

Bei einem Multi-Split-Klimasystem ist ein Außengerät mit mehreren Innengeräten verbunden.

INNENGERÄT

- Die Innengeräte können einzeln oder zusammen verwendet werden.
- Die Wahl der Betriebsart richtet sich nach dem Gerät, das als erstes eingeschaltet wird.
- Heiz- und Kühlbetrieb können nicht gleichzeitig von verschiedenen Klimageräten genutzt werden.
- Die LED POWER blinkt, um anzuzeigen, dass das Innengerät sich im Standby-Betrieb befindet, bis eine andere Betriebsart verwendet wird.

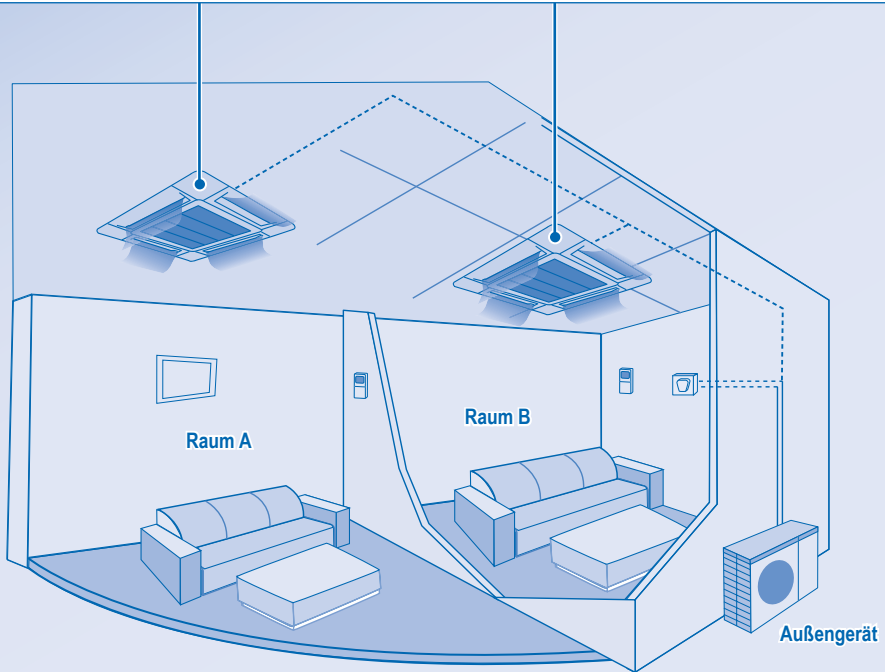

PRODUKTÜBERSICHT UND BEDIENUNG (KABELLOSE FERNBEDIENUNG)



Anzeigefeld

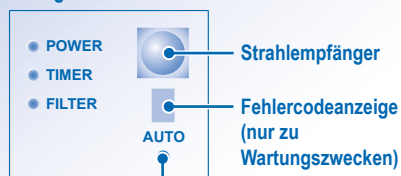

Taste auto OFF/ON

- Zur Bedienung des Geräts falls die kabellose Fernbedienung verlegt wurde oder nicht richtig funktioniert.

Tätigkeit	Betriebsart
Einmal drücken.	Auto
Halten Sie die Taste gedrückt, bis Sie einen Piepton hören, und lassen Sie sie dann los.	Kühlen
1. Halten Sie die Taste gedrückt, bis Sie zwei Pieptöne hören, und lassen Sie sie dann los. 2. Halten Sie die SET -Taste 5 Sekunden lang gedrückt.	Heizen
Drücken Sie die Taste erneut, um das Gerät auszuschalten.	

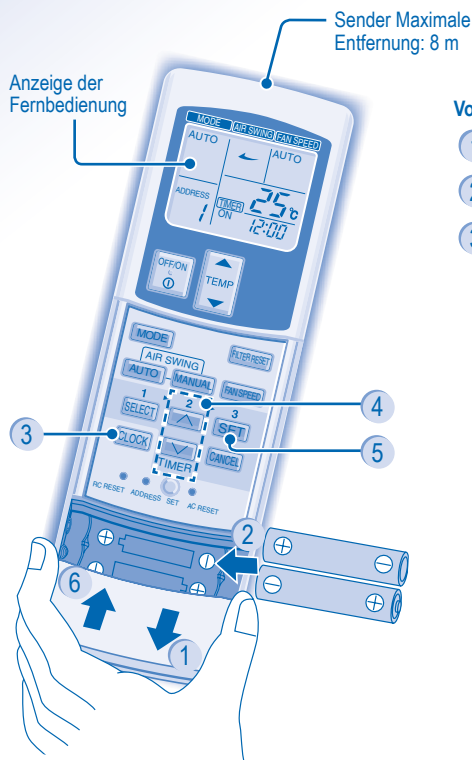

Vorbereitung Der Fernbedienung

- 1 Drücken und herausziehen
- 2 AAA- oder R03-Batterien einlegen (halten ca. 1 Jahr lang)
- 3 CLOCK drücken
- 4 Zeit einstellen
- 5 Bestätigen
- 6 Abdeckung schließen

CZ-RWS1 (Wärmepumpenmodell)
CZ-RWC1 (Kühlmodell)



EIN- BZW. AUSSCHALTEN DES GERÄTS



EINSTELLEN DER TEMPERATUR

- Einstellbereich: 16°C ~ 31°C.



EINSTELLEN DER BETRIEBSART

AUTOMATIKBETRIEB (AUTO)

- Das Gerät wählt den Betriebsmodus entsprechend der Temperatureinstellung, der Außen- und Raumtemperatur.

HEIZBETRIEB (HEAT)

- Es dauert etwas, bis das Gerät aufgeheizt ist.

FAN-MODUS - Aktiviert die Luftzirkulation im Raum

KÜHLBETRIEB (COOL)

ENTFEUCHTUNGSBETRIEB (DRY)

- Das Innengerät läuft mit niedriger Ventilatorumdrehzahl, um sanft zu kühlen.
- Während des Trocknungsvorgangs läuft der Innengeräteventilator mit einer niedrigen Ventilatorumdrehzahl.
- Die Bewegung der Lamellen entspricht möglicherweise nicht der Anzeige der Fernbedienung.



EINSTELLEN DER VENTILATORUMDREHZAHL (3 EINSTELLUNGEN)



- In der Stellung AUTO wird die Drehzahl des Innengeräteventilators automatisch an die jeweilige Betriebsart angepasst.
- Wenn der Betriebsmodus auf Fan eingestellt ist, ist die Ventilatorumdrehzahl auf MEDIUM (Mittel) festgelegt, unabhängig von der Temperatureinstellung.



AUSRICHTEN DES LUFTSTROMS

- Sorgt für eine Ventilation des Raums.
- Die Luft wird gleichmäßig durch die 4 Luftauslässe abgegeben.



- Es gibt drei Optionen für die automatische vertikale Luftstromrichtung.
- Die vertikale Luftlenklamelle schwenkt automatisch auf und ab.
- Stellen Sie die Luftlenklamellen für die vertikale Luftstromrichtung nicht manuell ein.



- Es gibt vier Optionen für die manuelle vertikale Luftstromrichtung.
- Die Luftstromrichtung kann über die Fernbedienung nach Bedarf angepasst werden.

EINSTELLEN DES TAGESTIMERS

- Ein- bzw. Ausschalten des Geräts zu einer bestimmten Zeit.



Wählen Sie den Einschalt- bzw. den Ausschalt-Timer aus.



Stellen Sie die gewünschte Uhrzeit ein.



SET

Bestätigen Sie die Einstellung.

- Um den ON- oder OFF-Timer aufzuheben, drücken Sie **CANCEL**.
- Wenn der ON-Timer aktiviert ist, kann sich das Gerät bereits vor der eingestellten Zeit einschalten, um rechtzeitig die gewünschte Temperatur zu erzielen.
- Die Timerfunktion basiert auf der bei der Fernbedienung eingestellten Uhrzeit und wird nach der Einstellung einmal täglich aktiviert. Informationen zur Einstellung der Uhr finden Sie im Abschnitt zur Vorbereitung der Fernbedienung.
- Der Timer, der der aktuellen Zeit am nächsten ist, wird zuerst aktiviert.
- Wenn der Timer manuell aufgehoben wird, können Sie die vorherige Einstellung wiederherstellen, indem Sie **SET** drücken.
- Wenn die Stromzufuhr länger als eine Stunde ausgeschaltet wird, müssen die Uhr und der Timer neu eingestellt werden.

WEITERE EINSTELLUNGEN

- Um eine unbeabsichtigte Bedienung zu verhindern, können Sie jedem Innengerät eine andere Adresse zuweisen.
- Drücken Sie wiederholt die Taste, um die gewünschte Adresseinstellung auszuwählen.



ADDRESS

- Standardmäßig ist ADDRESS 1 (ADRESSE 1) ausgewählt. Im normalen Betrieb müssen Sie diese Einstellung nicht ändern.
- Wenn die Adresse auf GROUP (GRUPPE) eingestellt ist, können gleichzeitig mehrere Innengeräte bedient werden.

RC RESET

- Drücken Sie diese Taste, um die Fernbedienung zurückzusetzen.



SET AC RESET Wird im normalen Betrieb nicht verwendet.

HINWEIS

- Um den Stromverbrauch im Kühlbetrieb zu verringern, schließen Sie die Vorhänge, damit kein direktes Sonnenlicht bzw. keine Wärme in den Raum gelangt.

PRODUKTÜBERSICHT UND BEDIENUNG (KABELFERNBEDIENUNG)

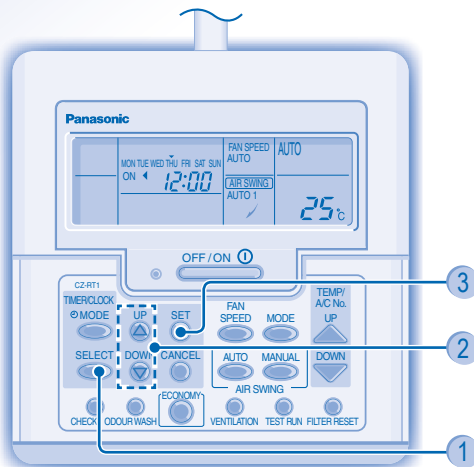
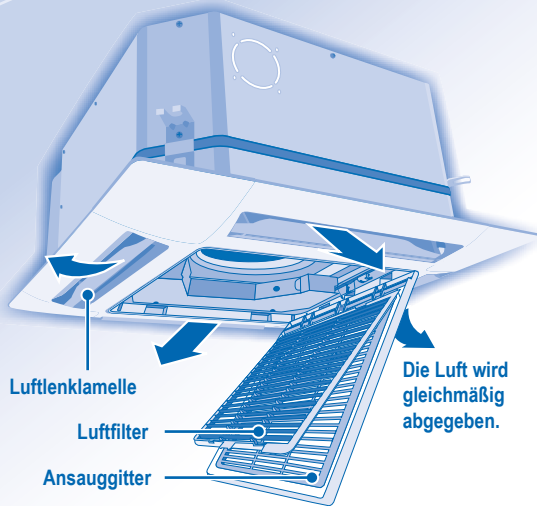

CZ-RT1

- Die Tasten , , und werden im Normalbetrieb nicht benötigt.

Vorbereitung Der Fernbedienung

- 1 Drücken Sie die Taste .
- 2 Drücken Sie diese Tasten, um den Wochentag einzustellen
- 3 Bestätigen
- 4 Wiederholen Sie die Schritte 2 und 3, um die aktuelle Uhrzeit einzugeben.

OFF / ON 

EIN- BZW. AUSSCHALTEN DES GERÄTS



EINSTELLEN DER TEMPERATUR

- Einstellbereich: 16°C ~ 31°C.



EINSTELLEN DER BETRIEBSART

AUTOMATIKBETRIEB (AUTO)

- Das Gerät wählt den Betriebsmodus entsprechend der Temperatureinstellung, der Außen- und Raumtemperatur.

HEIZBETRIEB (HEAT)

- Es dauert etwas, bis das Gerät aufgeheizt ist.

FAN-MODUS - Aktiviert die Luftzirkulation im Raum

KÜHLBETRIEB (COOL)

ENTFEUCHTUNGSBETRIEB (DRY)

- Das Innengerät läuft mit niedriger Ventilatorumdrehzahl, um sanft zu kühlen.
- Während des Trocknungsvorgangs läuft der Innengeräteventilator mit einer niedrigen Ventilatorumdrehzahl.
- Die Bewegung der Lamellen entspricht möglicherweise nicht der Anzeige der Fernbedienung.



EINSTELLEN DER VENTILATORUMDREHZAHL (3 EINSTELLUNGEN)



- In der Stellung AUTO wird die Drehzahl des Innengeräteventilators automatisch an die jeweilige Betriebsart angepasst.
- Wenn der Betriebsmodus auf Fan eingestellt ist, ist die Ventilatorumdrehzahl auf MED (Mittel) festgelegt, unabhängig von der Temperatureinstellung.



AUSRICHTEN DES LUFTSTROMS

- Sorgt für eine Ventilation des Raums.
- Die Luft wird gleichmäßig durch die 4 Luftauslässe abgegeben.

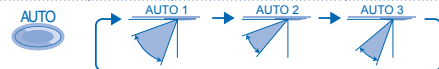

- Es gibt drei Optionen für die automatische vertikale Luftstromrichtung.
- Die vertikale Luftklammer schwenkt automatisch auf und ab.
- Stellen Sie die Luftklammer für die vertikale Luftstromrichtung nicht manuell ein.



- Es gibt vier Optionen für die manuelle vertikale Luftstromrichtung.
- Die Luftstromrichtung kann über die Fernbedienung nach Bedarf angepasst werden.

EINSTELLEN DES TAGESTIMERS

- Ein- bzw. Ausschalten des Geräts zu einer bestimmten Zeit.

<p>1</p> <p>⊙ MODE</p>	<p>2</p> <p>SELECT</p>
<p>Wechseln Sie zum Modus für den Tagestimer.</p>	<p>Wählen Sie den Einschalt- bzw. den Ausschalt-Timer aus.</p>
<p>3</p> <p>UP DOWN</p>	<p>4</p>
<p>Stellen Sie die gewünschte Uhrzeit ein.</p>	<p>Bestätigen Sie die Einstellung.</p>
<ul style="list-style-type: none"> • Um den ON- oder OFF-Timer aufzuheben, drücken Sie . 	

- Wenn der ON-Timer aktiviert ist, kann sich das Gerät bereits vor der eingestellten Zeit einschalten, um rechtzeitig die gewünschte Temperatur zu erzielen.
- Die Timerfunktion basiert auf der bei der Fernbedienung eingestellten Uhrzeit und wird nach der Einstellung einmal täglich aktiviert. Informationen zur Einstellung der Uhr finden Sie im Abschnitt zur Vorbereitung der Fernbedienung.
- Der Timer, der der aktuellen Zeit am nächsten ist, wird zuerst aktiviert.
- Wenn der Timer manuell aufgehoben wird, können Sie die vorherige Einstellung wiederherstellen, indem Sie drücken.
- Wenn die Stromzufuhr länger als eine Stunde ausgeschaltet wird, müssen die Uhr und der Timer neu eingestellt werden.

HINWEIS

- Um den Stromverbrauch im Kühlbetrieb zu verringern, schließen Sie die Vorhänge, damit kein direktes Sonnenlicht bzw. keine Wärme in den Raum gelangt.

SO LEGEN SIE DEN WOCHENTIMER FEST

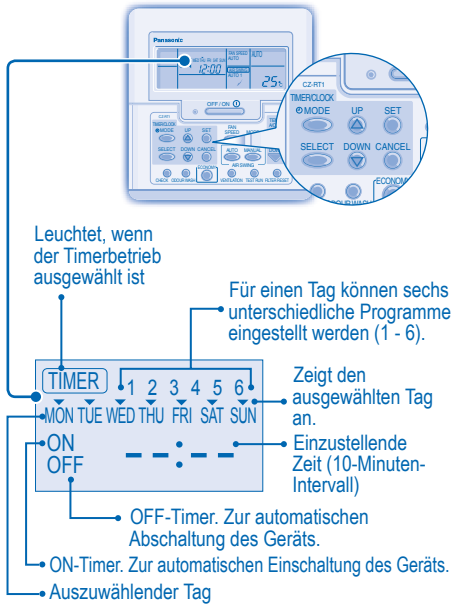

Umschalten des Displays

1. Drücken Sie drei Sekunden lang , um die Anzeige zum Wochentimer umzuschalten.

Auswählen der Tage zur Timerausführung

2. Drücken Sie , um zur Tageseinstellung zu wechseln.
3. Drücken Sie , um den gewünschten Tag auszuwählen.
Der ausgewählte Tag wird durch markiert. Drücken Sie , um die -Markierung zu deaktivieren oder zu aktivieren.
Wenn Sie diesen Schritt wiederholen, wird ein weiterer Tag hinzugefügt.

Auswählen des EIN-/AUS-Timers

4. Drücken Sie , um zu Timer 1 zu wechseln.
5. Drücken Sie , um ON oder OFF zu wählen.
6. Drücken Sie , um die Auswahl zu bestätigen.

Auswählen des Timers

7. Drücken Sie , um die gewünschte Uhrzeit auszuwählen.
Wenn Sie gleichzeitig die gewünschte Temperatur

einstellen möchten, drücken Sie , um die Temperatur auszuwählen.

8. Drücken Sie , um die Einstellung zu bestätigen.
- Wiederholen Sie die Schritte 5 bis 8, um Timer 2 bis 6 einzustellen, oder drücken Sie , um die entsprechenden Timer aufzuheben.

BEDIENUNGSINFORMATIONEN

- Der Wochentimer ist nur bei der Kabelfernbedienung möglich. Drücken Sie drei Sekunden lang , um den Tages- oder Wochentimer auszuwählen.
- Der Tages- und Wochentimer können nicht gleichzeitig eingestellt werden.
- Unterstützt das Energiesparen, indem Sie bis zu sechs Timer für jeden Tag festlegen können.
- Für den gleichen Tag kann nicht das gleiche Timerprogramm festgelegt werden.

Überprüfen des Timers

1. Wechseln Sie zum Timermodus.
2. Wählen Sie den Tag.
3. Das Display zeigt das Programm für jeden der ausgewählten Tage.

Ändern oder Hinzufügen des Timers

- Führen Sie den Vorgang zum Überprüfen des Timers durch, um den Tag auszuwählen. Wiederholen Sie die Schritte 4 bis 8, um bestehende Timerprogramme zu ändern, oder fügen Sie ein neues Timerprogramm hinzu.

Aufheben des Timers

- Führen Sie die unten aufgeführten Schritte durch, um das Timerprogramm für einen bestimmten Tag aufzuheben.

1. Wechseln Sie zum Timermodus.
2. Wählen Sie den Tag.
3. Drücken Sie diese Taste, um zur Tageseinstellung zu wechseln.
4. Drücken Sie diese Taste, um den eingestellten Timer aufzuheben.

Deaktivieren des Wochentimers

- Um die Einstellung des Wochentimers zu deaktivieren, drücken Sie und dann .

Aktivieren des Wochentimers

- Um die vorherige Einstellung des Wochentimers zu aktivieren, drücken Sie und dann .

PFLEGE UND REINIGUNG



ACHTUNG

- Unterbrechen Sie vor dem Reinigen die Stromzufuhr.
- Fassen Sie nicht die scharfkantigen Aluminiumlamellen an, Sie könnten sich sonst verletzen.

REINIGUNGSANWEISUNGEN

- Verwenden Sie kein Benzin, Verdünnern oder Scheuerpulver.
- Verwenden Sie nur Seife oder neutrale Haushaltsreiniger (pH-Wert ca. 7).
- Verwenden Sie kein Wasser, das über 40°C warm ist.

HINWEISE

- Um eine optimale Leistung zu erzielen und den Stromverbrauch zu senken, sollten Sie den Filter regelmäßig reinigen.
- Wenden Sie sich an Ihren Händler, um eine saisonale Inspektion durchführen zu lassen.

Entfernen des Luftfilters

- 1 Drücken Sie die beiden Schieberverschlüsse in Richtung OPEN.



INNENGERÄT

Wischen Sie das Gerät mit einem weichen, getrockneten Tuch ab.

- 2 Klappen Sie das Ansauggitter langsam nach unten.

- 3 Lösen Sie den Luftfilter aus den Haltetaschen und ziehen Sie ihn nach unten.

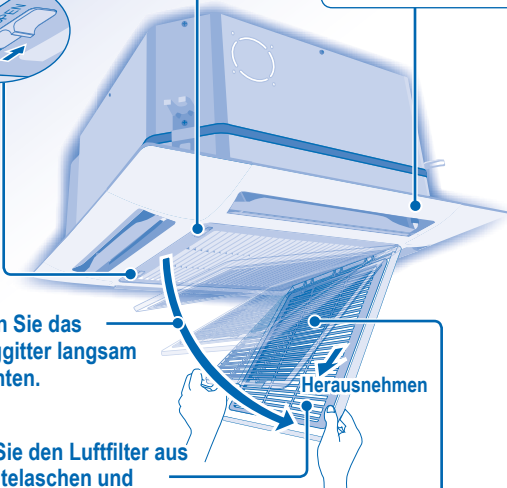

Herausnehmen

LUFTFILTER

Absaugen, abwaschen und trocknen.

Anbringen des Luftfilters

1



Setzen Sie den Luftfilter in die Haltetaschen des Einlassgitters ein.

2

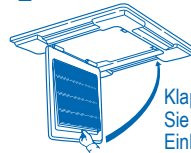

Klappen Sie das Einlassgitter langsam nach unten.

3

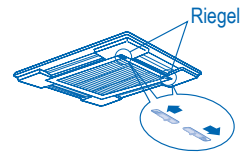

Riegel

Drücken Sie die Riegel in die Position CLOSE.

Wartung des Luftfilters

In den folgenden Situationen ist eine Reinigung notwendig:

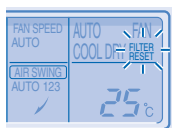

In der Anzeige der Fernbedienung erscheint die Meldung „FILTER RESET“. (Bei der Kabelfernbedienung)

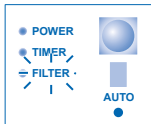

Die Anzeige „FILTER“ leuchtet. (Bei der kabellosen Fernbedienung)

- Es wird empfohlen, den Luftfilter alle sechs Wochen zu reinigen.
- Drücken Sie / , um das Gerät zurückzusetzen, nachdem der Luftfilter gereinigt wurde.
- Betreiben Sie das Gerät nicht ohne Luftfilter.
- Waschen Sie den Luftfilter vorsichtig mit Wasser und spülen Sie ihn vorsichtig aus, um Schäden an der Luftfilteroberfläche zu vermeiden.
- Trocknen Sie diesen Teil nicht mit einem Haartrockner oder einem Heizofen.
- Tauschen Sie beschädigte Luftfilter aus.

STÖRUNGSSUCHE

Die nachfolgend aufgeführten Symptome sind kein Anzeichen für eine Fehlfunktion.

Symptom	Mögliche Ursache
Aus dem Innengerät tritt Nebel aus.	<ul style="list-style-type: none"> • Durch die Abkühlung der Raumluft kondensiert Feuchtigkeit.
Während des Betriebs ist das Geräusch fließenden Wassers zu hören.	<ul style="list-style-type: none"> • Durch das Gerät strömt Kältemittel.
Im Raum herrscht ein eigenartiger Geruch.	<ul style="list-style-type: none"> • Dieser Geruch kann von Feuchtigkeit stammen, die von Wänden, Teppichen, Möbeln oder Kleidungsstücken an die Raumluft abgegeben wird.
Der Innengeräteventilator bleibt in der Ventilatorautomatik gelegentlich stehen.	<ul style="list-style-type: none"> • Dies dient dazu, Gerüche zu entfernen.
Nach dem Neustart verzögert sich der Betrieb um einige Minuten.	<ul style="list-style-type: none"> • Hierbei handelt es sich um einen Schutzmechanismus des Geräts.
Aus dem Außengerät tritt Wasser oder Dampf aus.	<ul style="list-style-type: none"> • Auf den Rohren kann Wasser kondensieren oder verdunsten.
Das TIMER-Symbol leuchtet immer.	<ul style="list-style-type: none"> • Die Timer-Funktion wird täglich ausgeführt.
Der Innengeräteventilator bleibt im Heizbetrieb gelegentlich stehen.	<ul style="list-style-type: none"> • Hierdurch wird verhindert, dass kalte Luft austritt.
Während des Betriebs kann ein Knacken zu hören sein.	<ul style="list-style-type: none"> • Dehnung bzw. Kontraktion von Geräteteilen aufgrund von Temperaturänderungen.
Das Gerät wechselt zum FAN-Betrieb und die Luft wird feucht.	<ul style="list-style-type: none"> • Das geschieht, wenn die Raumtemperatur die eingestellte Temperatur erreicht. Daraufhin wechselt der Betrieb zum FAN-Modus und die Luftfeuchtigkeit erhöht sich.
Das Außengerät gibt beim Heizbetrieb Geräusche von sich.	<ul style="list-style-type: none"> • Das liegt daran, dass Kältemittel einströmt, wenn der Betrieb stoppt und startet.
Der Betrieb stoppt nicht unmittelbar, nachdem die Taste OFF/ON gedrückt wurde.	<ul style="list-style-type: none"> • Die Wärme wird gerade abgegeben. Der Betrieb stoppt automatisch nach ca. 60 Sekunden.
Der Betrieb stoppt gelegentlich. („DEFROST“ erscheint im Display der Fernbedienung.)	<ul style="list-style-type: none"> • Das Gerät befindet sich im Abtaubetrieb und das geschmolzene Eis wird vom Außengerät abgelassen.
Der Luftfluss startet nicht unmittelbar nach dem Start des Betriebs. (In der Anzeige der Fernbedienung erscheint die Meldung „PRE HEAT“.)	<ul style="list-style-type: none"> • Das Gerät wird aufgewärmt, um warme Luft abzugeben.
Der Betrieb startet, nachdem die Stromzufuhr wiederhergestellt wurde.	<ul style="list-style-type: none"> • Der automatische Neustart wurde aktiviert und der Betrieb wurde mit der vorherigen Einstellung wieder aufgenommen.
Im Trockenmodus strömt kalte Luft aus.	<ul style="list-style-type: none"> • Das Gerät läuft im Kühlbetrieb mit niedriger Ventilator Drehzahl, um den Raum zu entfeuchten.
Im Heizmodus ändert sich die Ventilator Drehzahl gelegentlich.	<ul style="list-style-type: none"> • Die Raumtemperatur hat die Einstellung der Fernbedienung erreicht. Wenn die Raumtemperatur erneut fällt, entspricht die Ventilator Drehzahl wieder den Einstellungen der Fernbedienung.
Das Außengerät stößt im Heizmodus Dampf aus.	<ul style="list-style-type: none"> • Das liegt daran, dass beim Wärmetauscher der Abtauvorgang läuft.

Überprüfen Sie folgende Punkte, bevor Sie sich an den Kundendienst wenden.

Symptom	Zu überprüfen
Das Gerät kühlt bzw. heizt nicht richtig.	<ul style="list-style-type: none"> • Stellen Sie die Temperatur richtig ein. • Achten Sie darauf, dass Fenster und Türen geschlossen sind. • Reinigen oder ersetzen Sie die Luftfilter. • Stellen Sie sicher, dass die Luftein- und -austritte frei sind.
Der Heizmodus kann nicht aktiviert werden.	<ul style="list-style-type: none"> • Das Gerät muss in einem Raum, in dem sich keine Personen aufhalten, im Kühlmodus laufen, beispielsweise in einem Computerraum.
Das Gerät arbeitet laut.	<ul style="list-style-type: none"> • Prüfen Sie, ob das Gerät schräg angebracht wurde oder ob das Lufteinlassgitter nicht ordnungsgemäß geschlossen ist.
Die Fernbedienung funktioniert nicht. (Das Display der kabellosen Fernbedienung ist dunkel oder das Übertragungssignal ist schwach.)	<ul style="list-style-type: none"> • Legen Sie die Batterien richtig ein. • Ersetzen Sie schwache Batterien.
Das Gerät funktioniert nicht.	<ul style="list-style-type: none"> • Überprüfen Sie, ob der Sicherungsautomat ausgelöst hat. • Überprüfen Sie, ob der Timer gestellt wurde.
Das Gerät empfängt kein Signal von der Fernbedienung.	<ul style="list-style-type: none"> • Stellen Sie sicher, dass der Empfänger nicht verdeckt ist. • Stellen Sie sicher, dass die Adresse richtig eingestellt ist. • Achten Sie darauf, dass die Infrarot-Sendestanz zum Klimagerät nicht zu groß ist. • Bestimmte Leuchtstoffröhren können die Signalübertragung stören. Wenden Sie sich bitte an Ihren Händler.
Das Gerät läuft nicht mehr und die Anzeige TIMER blinkt.	<ul style="list-style-type: none"> • Schalten Sie die Stromzufuhr AUS, um das Gerät zurückzusetzen (die Anzeige TIMER blinkt nicht mehr). • Schalten Sie die Stromzufuhr EIN und starten Sie das Gerät neu. • Wenn die Anzeige TIMER erneut blinkt, wenden Sie sich an Ihren Händler.

KONTROLLEN NACH EINER LÄNGEREN BETRIEBSUNTERBRECHUNG

- Überprüfen Sie, ob die Batterien der Fernbedienung ersetzt werden müssen (kabellose Fernbedienung).
- Stellen Sie sicher, dass die Luftein- und -austritte frei sind.
- Schalten Sie das Gerät mit der Auto OFF/ON-Taste in den Kühl- bzw. Heizbetrieb. Nach einem 15-minütigen Betrieb sollte die Temperaturdifferenz zwischen Luft Eintritt und Luftaustritt folgende Werte aufweisen:
Kühlbetrieb: $\geq 8^{\circ}\text{C}$ Heizbetrieb: $\geq 14^{\circ}\text{C}$

LÄNGERE BETRIEBSUNTERBRECHUNG

- Aktivieren Sie 2-3 Stunden lang den Heizmodus, um verbleibende Feuchtigkeit im Inneren sorgfältig zu trocknen, um das Wachstum von Schimmel zu verhindern.
- Unterbrechen Sie die Stromversorgung.
- Entfernen Sie die Batterien aus der Fernbedienung (kabellose Fernbedienung)

KRITERIEN FÜR BETRIEBSUNTERBRECHUNG

SCHALTEN SIE in folgenden Situationen DIE STROMZUFUHR AUS und WENDEN Sie sich an einen autorisierten Vertriebspartner:

- Ungewöhnliche Geräusche während des Betriebs.
- Wasser/Fremdpartikel sind in die Fernbedienung gelangt.
- Wasser tropft aus dem Innengerät.
- Der Sicherungsautomat schaltet sich häufig ab.
- Das Stromkabel wird ungewöhnlich warm.
- Schalter oder Tasten funktionieren nicht ordnungsgemäß.

Grazie per aver acquistato un climatizzatore Panasonic

INDICE

PRECAUZIONI PER LA SICUREZZA

50~51

INFORMAZIONI

52

FUNZIONE CONDIZIONATORE MULTIPLO

53

PRESENTAZIONE DEL PRODOTTO E OPERAZIONI (TELECOMANDO SENZA FILI)

54~55

PRESENTAZIONE DEL PRODOTTO E OPERAZIONI (TELECOMANDO CON FILO)

56~58

PULIZIA E MANUTENZIONE

59

SOLUZIONE DEI PROBLEMI

60~61

GUIDA RAPIDA

COPERCHIO POSTERIORE

NOTA

le illustrazioni contenute in questo manuale sono riportate esclusivamente a scopo esplicativo e potrebbero differire dall'apparecchio vero e proprio. I contenuti del presente manuale sono soggetti a modifica senza preavviso e verranno aggiornati in base alle innovazioni future.

PRECAUZIONI PER LA SICUREZZA

Per evitare infortuni personali o ad altre persone e danni materiali, osservare le seguenti precauzioni.

In caso di uso scorretto dovuto alla mancata osservanza delle istruzioni, si possono provocare incidenti o danni di varia natura, la cui gravità è indicata dai seguenti simboli:



AVVERTENZE

Questo simbolo indica un pericolo di morte o lesioni gravi.



ATTENZIONE

Questo simbolo indica un rischio di lesioni o danni materiali.

Le istruzioni sono classificate in varie tipologie, contrassegnate dai seguenti simboli:



Questo simbolo indica un'azione **PROIBITA**.



Questo simbolo denota un'azione **OBBLIGATORIA**.



AVVERTENZE

UNITÀ INTERNA E UNITÀ ESTERNA



L'uso di questo apparecchio non è destinato a persone con capacità fisiche, sensoriali o mentali ridotte (compresi i bambini), o mancanza di esperienza o competenza, a meno che non siano supervisionate o istruite sull'uso dell'apparecchio da una persona responsabile della loro sicurezza. Fare attenzione che i bambini non giochino con l'apparecchio.

Consultare un rivenditore autorizzato o un tecnico specializzato per riparare, installare, rimuovere e reinstallare l'unità. Un'installazione e una manipolazione scorrette possono causare perdite, scosse elettriche o incendi.



Non installare l'unità in atmosfere potenzialmente esplosive o infiammabili. In caso contrario, potrebbero verificarsi incendi.

Non inserire le dita o altri oggetti nell'unità interna o esterna del condizionatore d'aria. In caso contrario, le parti rotanti potrebbero causare infortuni.



Non toccare l'unità esterna in presenza di fulmini. In caso contrario, potrebbero verificarsi scosse elettriche.

TELECOMANDO



Non permettere a bambini piccoli di giocare con il telecomando, al fine di evitare che ingeriscano accidentalmente le batterie.



AVVERTENZE

ALIMENTAZIONE



Non utilizzare un cavo modificato o giuntato, una prolunga o un cavo diverso da quello specificato per evitare surriscaldamenti e incendi.



Non utilizzare prese elettriche condivise con altri apparecchi per evitare surriscaldamenti e incendi.

Non utilizzare l'apparecchio con le mani bagnate per evitare scosse elettriche.



Se il cavo di alimentazione è stato danneggiato, rivolgersi al produttore, ad un centro di assistenza autorizzato o ad un tecnico qualificato onde evitare rischi.

Si consiglia vivamente di installare un interruttore differenziale (ELCB) o un dispositivo di corrente residua (RCD) per evitare scosse elettriche o incendi.



L'apparecchio deve essere provvisto di collegamento di terra per evitare scosse elettriche o incendi.



Prevenire le scosse elettriche togliendo la corrente nei seguenti casi:
- Prima della pulizia o della manutenzione.
- Se l'apparecchio rimarrà inutilizzato a lungo.
- In presenza di fulmini di anomala intensità.



ATTENZIONE

UNITÀ INTERNA E UNITÀ ESTERNA



Non pulire l'unità interna con acqua, benzina, solventi o polveri abrasive.

Non utilizzare per scopi diversi da quello previsto, come la conservazione di alimenti.

Non utilizzare apparecchi a combustibile davanti all'uscita dell'aria per evitare il propagarsi di incendi.

Non esporlo direttamente all'aria fredda per un periodo di tempo prolungato.

Non sedersi o camminare sull'unità, in quanto si potrebbe cadere.



Non toccare l'aletta in alluminio, le parti affilate potrebbero causare lesioni.



Non ACCENDERE l'unità dopo aver passato la cera sul pavimento. Arieggiare adeguatamente la camera prima di utilizzare l'unità.

Non installare l'unità in zone unte e fumose.



Verificare che il tubo di scarico sia collegato correttamente.

In caso contrario, potrebbero verificarsi perdite.

Aerare regolarmente l'ambiente.

Dopo un uso prolungato, verificare che la sede di installazione non sia deteriorata per evitare cadute dell'unità.



Smettere di usare il prodotto quando si verifica un'anormalità/guasto e scollegare la spina dalla presa di corrente o portare l'interruttore o il salvavita su OFF (rischio di fumo/fiamme/scosse elettriche)

Esempi di anormalità/guasto

- L'interruttore differenziale (ELCB) scatta di frequente.
- Si sente un odore di bruciato.
- Si nota un rumore o vibrazione anormale dell'unità.
- L'unità interna perde acqua.
- Il cavo o spina di alimentazione si scaldano in maniera anormale.
- Non è possibile controllare la velocità della ventola.
- L'unità smette immediatamente di funzionare quando la si accende.
- La ventola non si ferma neanche se si interrompe il funzionamento.

Contattare immediatamente il rivenditore locale per la manutenzione/riparazione.

TELECOMANDO



Non utilizzare batterie ricaricabili (Ni-Cd). In caso contrario, il telecomando potrebbe danneggiarsi.



Se si prevede che l'apparecchio rimarrà inutilizzato per un periodo di tempo prolungato, rimuovere le batterie.

Usare batterie nuove dello stesso tipo secondo la polarità indicata per evitare malfunzionamenti del telecomando.

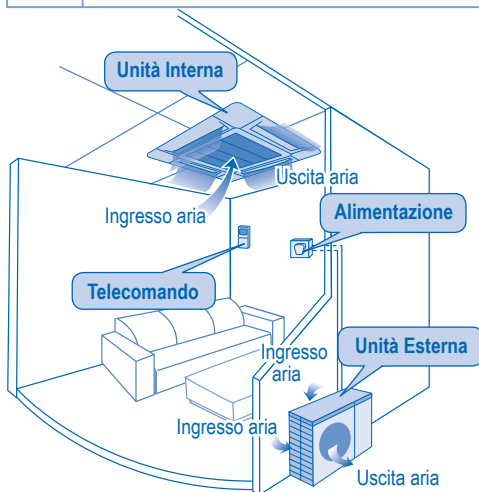

INFORMAZIONI

CONDIZIONI OPERATIVE

Questo condizionatore può essere utilizzato con temperature rientranti nel seguente intervallo

Temperatura (°C)		Interna	Esterna
RAFFREDDAMENTO	Massima	32	43
	Minima	21	-5
RISCALDAMENTO	Massima	27	24
	Minima	16	-15

NOTE: • Il presente apparecchio è capace di funzionare come raffreddamento con temperatura esterna di -5°C in un ambiente non abitato frequentemente, per esempio la stanza del computer, con temperatura ambiente oltre 21°C ed una umidità superiore ad 80%.

Informazioni per gli utenti sulla raccolta e l'eliminazione di vecchie apparecchiature e batterie usate



Questi simboli sui prodotti, sull'imballaggio, e/o sulle documentazioni o manuali accompagnanti i prodotti indicano che i prodotti elettrici, elettronici e le batterie usate non devono essere buttati nei rifiuti domestici generici.

Per un trattamento adeguato, recupero e riciclaggio di vecchi prodotti e batterie usate, vi preghiamo di portarli negli appositi punti di raccolta, secondo la legislazione vigente nel vostro Paese e le Direttive 2002/96/EC e 2006/66/EC.

Smaltendo correttamente questi prodotti e le batterie, contribuirete a salvare importanti risorse e ad evitare i potenziali effetti negativi sulla salute umana e sull'ambiente che altrimenti potrebbero verificarsi in seguito ad un trattamento inappropriato dei rifiuti.

Per ulteriori informazioni sulla raccolta e sul riciclaggio di vecchi prodotti e batterie, vi preghiamo di contattare il vostro comune, i vostri operatori per lo smaltimento dei rifiuti o il punto vendita dove avete acquistato gli articoli. Sono previste e potrebbero essere applicate sanzioni qualora questi rifiuti non siano stati smaltiti in modo corretto ed in accordo con la legislazione nazionale.



Per utenti commerciali nell'Unione Europea

Se desiderate eliminare apparecchiature elettriche ed elettroniche, vi preghiamo di contattare il vostro commerciante od il fornitore per maggiori informazioni.

[Informazioni sullo smaltimento rifiuti in altri Paesi fuori dall'Unione Europea]

Questi simboli sono validi solo all'interno dell'Unione Europea. Se desiderate smaltire questi articoli, vi preghiamo di contattare le autorità locali od il rivenditore ed informarvi sulle modalità per un corretto smaltimento.



Nota per il simbolo delle batterie (esempio con simbolo chimico riportato sotto il simbolo principale):

Questo simbolo può essere usato in combinazione con un simbolo chimico; in questo caso è conforme ai requisiti indicati dalla Direttiva per il prodotto chimico in questione.

FUNZIONE CONDIZIONATORE MULTIPLO

DEFINIZIONE

L'impianto "Condizionatore multiplo" è composto da un'unità esterna collegata a diverse unità interne.

UNITÀ INTERNA

- È possibile utilizzare le unità interne singolarmente o in contemporanea.
- La priorità di modalità di funzionamento viene data alla prima unità che viene accesa.
- Durante il funzionamento, non è possibile attivare contemporaneamente la modalità di riscaldamento e raffreddamento nelle varie unità interne.
- L'indicatore di alimentazione lampeggia per indicare che l'unità interna è in stand-by per la modalità operativa differente.

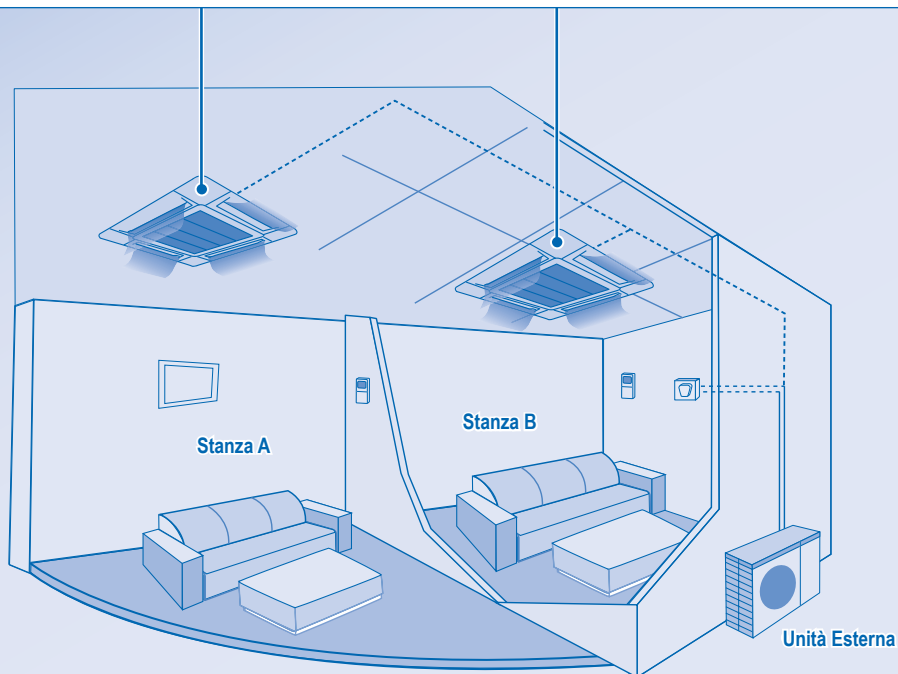

PRESENTAZIONE DEL PRODOTTO E OPERAZIONI (TELECOMANDO SENZA FILI)

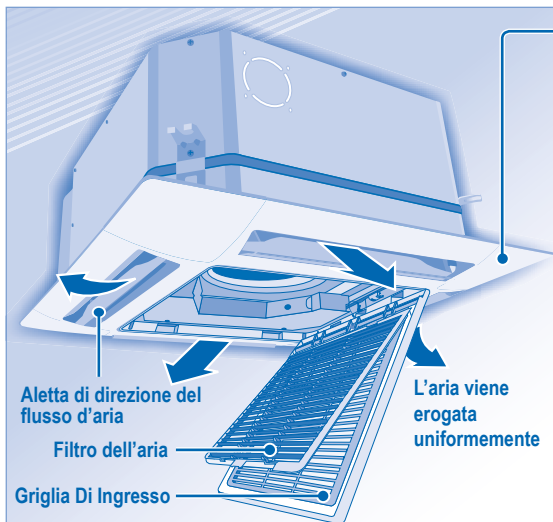

Pannello di controllo

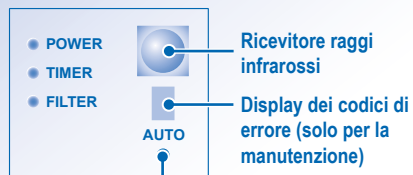

Tasto auto OFF/ON

- Per azionare l'unità se il telecomando è stato smarrito o non funziona correttamente.

Azione	Modalità
Premere una volta.	Auto
Tenere premuto fino a udire 1 segnale acustico, quindi rilasciare.	Raffreddamento
1. Tenere premuto fino a udire 2 segnali acustici, quindi rilasciare. 2. Premere il tasto SET per 5 secondi.	Riscaldamento
Premere il tasto per spegnere.	

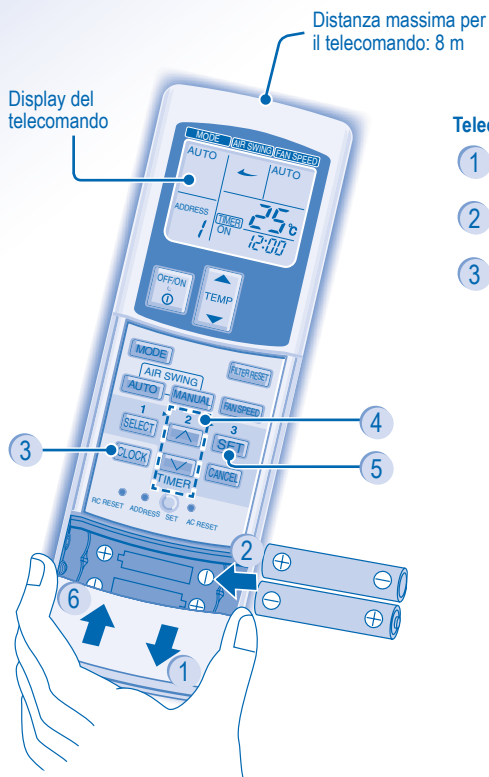

Telecomando: Operazioni Reliminari

- 1 Premere ed estrarre
- 2 Inserire le batterie AAA o R03 (utilizzabili per circa 1 anno)
- 3 Premere CLOCK
- 4 Impostare l'ora
- 5 Confermare
- 6 Chiudere il coperchio

CZ-RWS1 (modello con pompa di calore)
CZ-RWC1 (modello per raffreddamento)



**PER ACCENDERE O
SPEGNERE L'UNITÀ**



PER IMPOSTARE LA TEMPERATURA

- Gamma di selezione: 16°C ~ 31°C.



**PER SELEZIONARE LA MODALITÀ
OPERATIVA**

MODALITÀ AUTO - Per la propria comodità

- L'unità seleziona la modalità di funzionamento secondo la temperatura impostata, quella esterna e quella della stanza.

MODALITÀ RISCALDAMENTO - Per godere dell'aria calda

- Occorre qualche istante perché l'apparecchio si riscaldi.

MODALITÀ FAN - Per consentire la circolazione dell'aria nella stanza

MODALITÀ RAFFREDDAMENTO - Per godere dell'aria fresca

MODALITÀ DEUMIDIFICAZIONE - Per deumidificare l'ambiente

- La ventola dell'unità opera a bassa velocità, al fine di eseguire l'operazione di raffreddamento in maniera molto delicata.
- Durante il funzionamento in modalità deumidificazione, la ventola interna gira a bassa velocità.
- Il movimento del deflettore potrebbe non essere esattamente allineato a quello illustrato sul display del telecomando.



**SELEZIONE DELLA VELOCITÀ VENTOLA
(3 OPZIONI)**



- Per la modalità automatica, la velocità della ventola interna viene regolata automaticamente in base alla modalità operativa.
- Se la modalità di funzionamento è impostata su Fan, la velocità del ventilatore è fissa su MEDIUM indipendentemente dalla temperatura impostata.



**REGOLAZIONE DELLA DIREZIONE
DEL FLUSSO DELL'ARIA**

- Mantenere la stanza ventilata.
- L'aria viene emessa uniformemente attraverso 4 aperture di uscita.

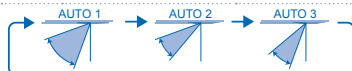

- Sono disponibili 3 opzioni per la direzione automatica del flusso verticale.
- Le feritoie di ventilazione verticale si sollevano e si abbassano automaticamente.
- Non regolare manualmente l'aletta per la direzione del flusso d'aria verticale.



- Sono disponibili 4 opzioni per la direzione manuale del flusso verticale.
- Il flusso d'aria può essere direzionato come desiderato tramite il telecomando.

IMPOSTAZIONE DEL TIMER GIORNALIERO

- Per accendere o spegnere l'unità a un'ora prestabilita.



**Selezionare
l'accensione
(ON) o lo
spegnimento
(OFF) del timer.**



**Impostare
l'orario.**



Confermare.

- Per annullare il timer di accensione (ON) o spegnimento (OFF), premere **CANCEL**.
- Se è impostato il timer di accensione (ON), l'unità potrebbe avviarsi prima dell'ora impostata per raggiungere in orario la temperatura desiderata.
- Il raggiungimento del timer si basa sull'orologio del telecomando e, una volta impostato, viene ripetuto una volta al giorno. Per impostare l'orologio, vedere la sezione "Preparazione del telecomando".
- Il timer più prossimo all'ora corrente viene attivato per primo.
- Se il timer viene annullato manualmente, è possibile ripristinare l'impostazione precedente premendo **SET**.
- Se l'alimentazione principale viene disinserita per un'ora o più, l'orologio e il timer dovranno essere reimpostati.

IMPOSTAZIONI OPZIONALI

- Per evitare l'azionamento non intenzionale, è possibile assegnare un indirizzo diverso a ogni unità interna.
- Premere ripetutamente per selezionare l'indirizzo desiderato.



- Come impostazione predefinita è selezionato ADDRESS 1. Non è necessario modificare questa impostazione per il funzionamento normale.
- Se l'indirizzo è impostato su GROUP, è possibile utilizzare più di un'unità interna simultaneamente.



- Premere per ripristinare l'impostazione predefinita del telecomando.



- Non utilizzato nelle normali operazioni.



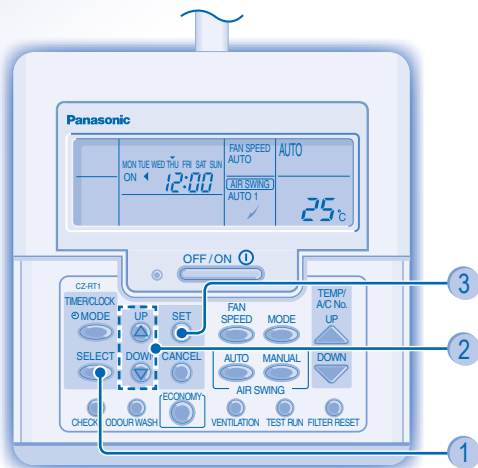
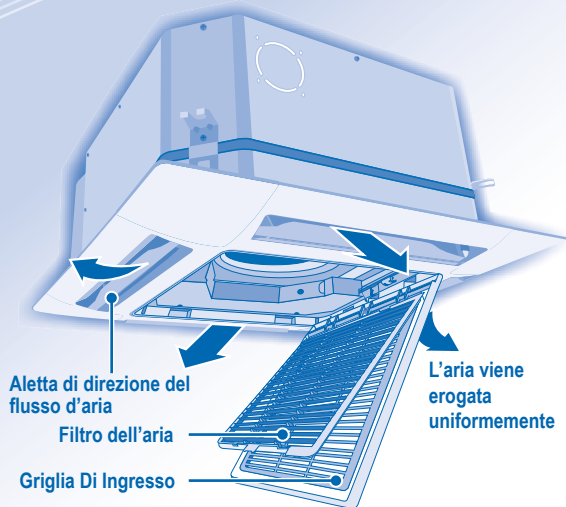

SUGGERIMENTO

- Per risparmiare energia mentre il condizionatore è in modalità di raffreddamento, utilizzare delle tende per impedire l'ingresso di calore e della luce solare.

PRESENTAZIONE DEL PRODOTTO E OPERAZIONI (TELECOMANDO CON FILO)



CZ-RT1

- In condizioni normali, il tasto , ,  e  non vengono utilizzati.

Telecomando: Operazioni Reliminari

- 1 Premere 
- 2 Premere per impostare il giorno
- 3 Confermare
- 4 Ripetere i punti 2 e 3 per impostare l'ora corrente.

OFF / ON **PER ACCENDERE O SPEGNERE L'UNITÀ****PER IMPOSTARE LA TEMPERATURA**

- Gamma di selezione: 16°C ~ 31°C.

**PER SELEZIONARE LA MODALITÀ OPERATIVA****MODALITÀ AUTO - Per la propria comodità**

- L'unità seleziona la modalità di funzionamento secondo la temperatura impostata, quella esterna e quella della stanza.

MODALITÀ RISCALDAMENTO - Per godere dell'aria calda

- Occorre qualche istante perché l'apparecchio si riscaldi.

MODALITÀ FAN - Per consentire la circolazione dell'aria nella stanza**MODALITÀ RAFFREDDAMENTO - Per godere dell'aria fresca****MODALITÀ DEUMIDIFICAZIONE - Per deumidificare l'ambiente**

- La ventola dell'unità opera a bassa velocità, al fine di eseguire l'operazione di raffreddamento in maniera molto delicata.
- Durante il funzionamento in modalità deumidificazione, la ventola interna gira a bassa velocità.
- Il movimento del deflettore potrebbe non essere esattamente allineato a quello illustrato sul display del telecomando.

**SELEZIONE DELLA VELOCITÀ VENTOLA (3 OPZIONI)**

- Per la modalità automatica, la velocità della ventola interna viene regolata automaticamente in base alla modalità operativa.
- Se la modalità di funzionamento è impostata su Fan, la velocità del ventilatore è fissa su MED indipendentemente dalla temperatura impostata.

**REGOLAZIONE DELLA DIREZIONE DEL FLUSSO DELL'ARIA**

- Mantenere la stanza ventilata.
- L'aria viene emessa uniformemente attraverso 4 aperture di uscita.

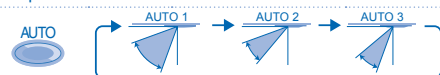

- Sono disponibili 3 opzioni per la direzione automatica del flusso verticale.
- Le feritoie di ventilazione verticale si sollevano e si abbassano automaticamente.
- Non regolare manualmente l'aletta per la direzione del flusso d'aria verticale.



- Sono disponibili 4 opzioni per la direzione manuale del flusso verticale.
- Il flusso d'aria può essere direzionato come desiderato tramite il telecomando.

IMPOSTAZIONE DEL TIMER GIORNALIERO

- Per accendere o spegnere l'unità a un'ora prestabilita.

1

MODE



Accedere alla modalità timer giornaliero.

2

SELECT



Selezionare l'accensione (ON) o lo spegnimento (OFF) del timer.

3

UP



DOWN



Impostare l'orario.

4

SET



Confermare.

- Per annullare il timer di accensione (ON) o spegnimento (OFF), premere  .

- Se è impostato il timer di accensione (ON), l'unità potrebbe avviarsi prima dell'ora impostata per raggiungere in orario la temperatura desiderata.
- Il funzionamento del timer si basa sull'orologio del telecomando e, una volta impostato, viene ripetuto una volta al giorno. Per impostare l'orologio, vedere la sezione "Preparazione del telecomando".
- Il timer più prossimo all'ora corrente viene attivato per primo.
- Se il timer viene annullato manualmente, è possibile ripristinare l'impostazione precedente premendo  .
- Se l'alimentazione principale viene disinserita per un'ora o più, l'orologio e il timer dovranno essere reimpostati.

SUGGERIMENTO

- Per risparmiare energia mentre il condizionatore è in modalità di raffreddamento, utilizzare delle tende per impedire l'ingresso di calore e della luce solare.

PER IMPOSTARE IL TIMER SETTIMANALE

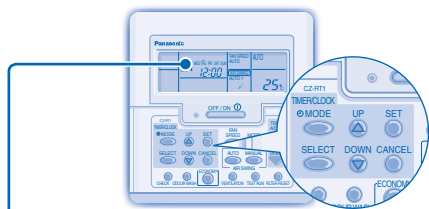

Si accende se è selezionato il funzionamento del timer

È possibile impostare 6 diversi programmi al giorno (1 ~ 6)

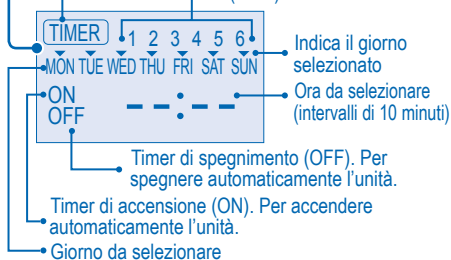

Cambiamento del display

1. Premere per 3 secondi per passare al display del timer settimanale.

Selezione del giorno in cui eseguire il timer

2. Premere per accedere all'impostazione del giorno.
3. Premere per selezionare il giorno desiderato. Il giorno selezionato viene evidenziato con . Premere per deselezionare o selezionare il simbolo . Ripetere questi passaggi per aggiungere altri giorni.

Selezione del timer di accensione/spegnimento (ON/OFF)

4. Premere per accedere al Timer 1.
5. Premere per scegliere l'accensione (ON) o lo spegnimento (OFF).
6. Premere per confermare la selezione.

Selezione del timer

7. Premere per selezionare l'ora desiderata. Se si desidera impostare simultaneamente

la temperatura, premere per selezionare la temperatura.

8. Premere per confermare l'impostazione..
- Ripetere i passaggi da 5 a 8 per impostare il Timer da 2 a 6, oppure premere per annullare i rispettivi timer.

DETTAGLI OPERATIVI

- Il timer settimanale è disponibile solo con il telecomando con filo. Premere per 3 secondi per selezionare il timer giornaliero o il timer settimanale.
- Il timer giornaliero e il timer settimanale non possono essere impostati alla stessa ora.
- Promuove il risparmio energetico consentendo di impostare fino a 6 timer in un determinato giorno.
- Non è possibile impostare lo stesso programma del timer nello stesso giorno.

Controllo del timer

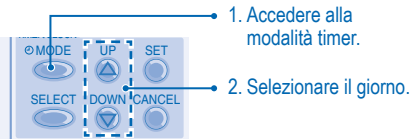

3. Il display mostra il programma per ogni giorno selezionato.

Modifica o aggiunta di timer

- Eseguire un controllo del timer per selezionare il giorno. Ripetere i punti da 4 a 8 per modificare i programmi del timer esistenti, oppure aggiungere un nuovo programma del timer.

Annullamento del timer

- Procedere come segue per annullare il programma del timer per un particolare giorno.

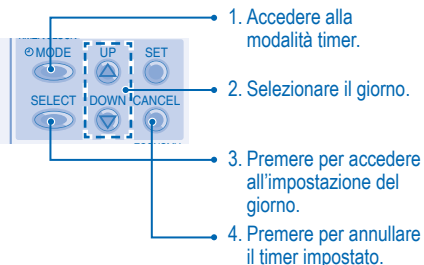

Disattivazione del timer settimanale

- Per disattivare il timer settimanale impostato, premere , quindi premere .

Attivazione del timer settimanale

- Per attivare il timer settimanale precedentemente impostato, premere , quindi premere .

PULIZIA E MANUTENZIONE



ATTENZIONE

- Spegnere l'apparecchio prima di pulirlo.
- Non toccare l'aletta in alluminio, le parti affiliate potrebbero causare lesioni.

ISTRUZIONI PER IL LAVAGGIO

- Non lavare l'apparecchio con benzene, solventi o polveri abrasive.
- Impiegare esclusivamente saponi o detergenti neutri per la casa (\approx pH7).
- Non usare acqua ad una temperatura superiore a 40°C.

SUGGERIMENTI

- Pulire il filtro regolarmente per un funzionamento ottimale e per ridurre i consumi energetici.
- Per un'ispezione stagionale, consultare il rivenditore più vicino.

Rimozione del filtro dell'aria

1 Premere le maniglie.



2 Rimuovere lentamente, spingendola in basso, la griglia di immissione.

3 Togliere il filtro dell'aria dalle alette spingendolo in basso.

Installazione del filtro dell'aria

1



Inserire il filtro dell'aria nelle linguette della griglia di aspirazione.

2

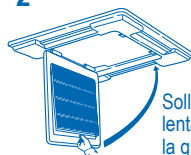

Sollevare lentamente la griglia di aspirazione.

3

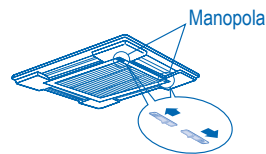

Premere le manopole sul lato CLOSE.

Manutenzione del filtro dell'aria

La pulizia è necessaria quando:



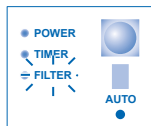

Sul display del telecomando appare l'indicazione "FILTER RESET".

(Per il telecomando con filo)



"FILTER" si accende sul display indicatore.

(Per il telecomando senza fili)

- Si consiglia di pulire il filtro dell'aria ogni 6 settimane.
- Dopo la pulizia del filtro dell'aria, premere  /  per ripristinare.
- Non utilizzare l'apparecchio senza il filtro dell'aria.
- Lavare/asciugare il filtro delicatamente con acqua per non danneggiarne la superficie.
- Non asciugare il componente con un asciugacapelli o una stufa.
- Sostituire il filtro dell'aria se danneggiato.

SOLUZIONE DEI PROBLEMI

Le condizioni seguenti indicano un guasto.

Condizione	Causa
Sembra che dall'unità interna fuoriesca della nebbia.	<ul style="list-style-type: none"> • Effetto di condensa dovuto al processo di raffreddamento.
Rumore di acqua durante il funzionamento.	<ul style="list-style-type: none"> • Flusso del refrigerante all'interno dell'unità.
L'ambiente ha un odore particolare.	<ul style="list-style-type: none"> • Può essere dovuto a un odore di umido proveniente dai muri, ai tappeti, dai mobili o dagli indumenti presenti nella stanza.
La ventola interna si arresta di tanto in tanto quando si imposta la modalità di regolazione automatica della velocità della ventola.	<ul style="list-style-type: none"> • Ciò consente di eliminare gli odori circostanti.
L'operazione è ritardata di qualche minuto dopo il riavvio.	<ul style="list-style-type: none"> • Il ritardo è una protezione del compressore dell'apparecchio.
Dall'unità esterna fuoriesce acqua/vapore.	<ul style="list-style-type: none"> • Condensa o evaporazione nei condotti.
L'indicatore Timer rimane sempre acceso.	<ul style="list-style-type: none"> • L'impostazione Timer si ripete quotidianamente una volta impostata.
La ventola interna si arresta di tanto in tanto quando si imposta la modalità riscaldamento.	<ul style="list-style-type: none"> • Funzionalità studiata per evitare un effetto di raffreddamento non intenzionale.
Durante questa fase potrebbero udirsi dei crepitii.	<ul style="list-style-type: none"> • I cambiamenti di temperatura causano l'espansione/contrazione dell'unità.
L'unità passa in modalità FAN e l'aria diventa umida.	<ul style="list-style-type: none"> • Questo fenomeno si verifica quando la temperatura della stanza raggiunge quella impostata, il funzionamento passa alla modalità FAN e l'umidità aumenta.
L'unità esterna emette rumore durante il riscaldamento.	<ul style="list-style-type: none"> • Questo fenomeno è dovuto ai cambiamenti di flusso del gas refrigerante quando il funzionamento si avvia o si arresta.
Il funzionamento non si arresta subito dopo aver premuto il tasto OFF/ON.	<ul style="list-style-type: none"> • È in corso lo scarico del calore. L'operazione si interrompe automaticamente dopo circa 60 secondi.
Il funzionamento si arresta occasionalmente. ("DEFROST" appare sul display del telecomando)	<ul style="list-style-type: none"> • L'unità è in modalità sbrinamento e la brina disciolta viene scaricata dall'unità esterna.
Il flusso d'aria non viene espulso subito dopo aver avviato il funzionamento. ("PRE HEAT" viene visualizzato sul display del telecomando)	<ul style="list-style-type: none"> • L'unità si sta riscaldando per erogare aria calda.
Il funzionamento riprende con il ripristino della corrente.	<ul style="list-style-type: none"> • È in funzione il riavvio automatico, che riporta l'apparecchio all'impostazione precedente.
Durante la modalità deumidificazione, viene espulsa aria fredda.	<ul style="list-style-type: none"> • L'unità funziona in raffreddamento con una bassa velocità del ventilatore per deumidificare la stanza.
La velocità del ventilatore cambia occasionalmente durante la modalità riscaldamento.	<ul style="list-style-type: none"> • La temperatura della stanza ha raggiunto quella impostata sul telecomando. Appena la temperatura diminuisce nuovamente, viene ripristinata la velocità del ventilatore impostata sul telecomando.
L'unità esterna emette vapore durante la modalità riscaldamento.	<ul style="list-style-type: none"> • Questo fenomeno è dovuto allo sbrinamento che si verifica nello scambiatore di calore.

Eseguire i controlli seguenti prima di rivolgersi all'assistenza.

Condizione	Controllare
La modalità di riscaldamento/raffreddamento non funziona in maniera efficiente.	<ul style="list-style-type: none">• Impostare la temperatura corretta.• Chiudere tutte le porte e finestre.• Pulire o sostituire i filtri.• Eliminare le eventuali ostruzioni alle bocchette di ingresso ed uscita dell'aria.
Non è possibile utilizzare la modalità riscaldamento.	<ul style="list-style-type: none">• L'unità viene utilizzata solo in modalità raffreddamento in una stanza non occupata da persone, per esempio una sala computer.
Rumore durante il funzionamento.	<ul style="list-style-type: none">• Controllare che l'unità non sia stata installata in pendenza o che la griglia di aspirazione non sia stata chiusa scorrettamente.
Il telecomando non funziona. (Il display del telecomando senza fili è sbiadito o la trasmissione del segnale è debole)	<ul style="list-style-type: none">• Inserire le batterie in maniera corretta.• Sostituire le batterie quasi scariche.
L'apparecchio non funziona.	<ul style="list-style-type: none">• Verificare se è stato attivato l'interruttore di circuito.• Verificare se sono stati impostati i timer.
L'unità non riceve il segnale dal telecomando.	<ul style="list-style-type: none">• Assicurarsi che il ricevitore non sia ostruito.• Verificare che l'indirizzo sia impostato correttamente.• Assicurarsi che il segnale di trasmissione del telecomando rientri nel raggio di portata.• Alcune luci fluorescenti potrebbero interferire con il trasmettitore di segnale. Consultare il rivenditore più vicino.
L'unità si è arrestata e l'indicatore TIMER lampeggia.	<ul style="list-style-type: none">• Disinserire l'alimentazione per ripristinare l'unità (l'indicatore TIMER smette di lampeggiare).• Inserire l'alimentazione e riavviare l'unità.• Se l'indicatore TIMER lampeggia nuovamente, consultare il rivenditore più vicino.

PER L'ISPEZIONE STAGIONALE DOPO UN PERIODO DI INATTIVITÀ PROLUNGATO

- Controllo delle batterie del telecomando. (telecomando senza fili).
- Nessuna ostruzione alle bocchette di ingresso ed uscita dell'aria.
- Usare il tasto OFF/ON automatico per selezionare la funzione di raffreddamento/riscaldamento dopo 15 minuti dal funzionamento, è normale avere la seguente differenza di temperatura tra le bocchette di entrata e di uscita dell'aria:
Raffreddamento: $\geq 8^{\circ}\text{C}$ Riscaldamento: $\geq 14^{\circ}\text{C}$

PRIMA DI LUNGI PERIODI DI INATTIVITÀ

- Attivare la modalità riscaldamento per 2-3 ore per rimuovere la condensa sulle parti interne e prevenire la formazione di muffa.
- Spegnerne l'apparecchio.
- Togliere le batterie dal telecomando. (telecomando senza fili).

FUNZIONAMENTO ANOMALO

TOGLIERE LA CORRENTE e CONTATTARE un distributore autorizzato nei seguenti casi:

- Durante il funzionamento si sentono rumori anomali.
- Penetrazione di acqua o di corpi estranei nel telecomando.
- L'unità interna perde acqua.
- L'interruttore salvavita scatta frequentemente.
- Il cavo di alimentazione su surriscalda in modo anomalo.
- Funzionamento anomalo di interruttori o pulsanti.

Hartelijk dank voor de
aanschaf van de Panasonic-
airconditioner

INHOUDSOPGAVE

VEILIGHEIDSMATREGELEN

62~63

INFORMATIE

64

MULTI AIRCONDITIONER FUNCTIE

65

PRODUCTOVERZICHT & BEDIENING (DRAADLOZE AFSTANDBEDIENING)

66~67

PRODUCTOVERZICHT & BEDIENING (BEDRADE AFSTANDBEDIENING)

68~70

ONDERHOUD & REINIGING

71

PROBLEMEN OPLOSSEN

72~73

SNELLE GIDS

ACHTERKLEP

OPMERKING

De afbeeldingen in deze handleiding zijn alleen bedoeld als toelichting en kunnen afwijken van het daadwerkelijke uiterlijk van het apparaat. Deze handleiding kan zonder voorafgaande kennisgeving worden gewijzigd ter verbetering.

VEILIGHEIDSMATREGELEN

Om persoonlijk letsel, letsel aan anderen en schade aan eigendommen te voorkomen, dient u het volgende in acht te nemen. Onjuiste bediening wegens het niet opvolgen van de instructies kan leiden tot letsel of schade, waarvan de ernst wordt geclassificeerd zoals hieronder is aangegeven:



WAARSCHUWING

Met dit teken wordt u gewaarschuwd voor de dood of ernstig letsel.



OPGEPAST

Met dit teken wordt u gewaarschuwd voor letsel of schade aan eigendommen.

De op te volgen instructies worden aangeduid met de volgende symbolen:



Dit symbool verwijst naar een handeling die **VERBODEN** is.



Dit symbool verwijst naar een handeling die **VERPLICHT** is.



WAARSCHUWING

BINNENDEEL EN BUITENDEEL



Dit apparaat is niet bestemd voor gebruik door personen (kinderen inbegrepen) met verminderde fysieke, sensorische of mentale capaciteiten, of zonder ervaring of kennis, tenzij onder toezicht van of na instructie door een persoon die voor hun veiligheid verantwoordelijk is. Pas op, dat kinderen niet met het apparaat spelen.

Raadpleeg een bevoegde installateur of een expert voor het herstellen, installeren, verwijderen en opnieuw plaatsen van het apparaat. Een onjuiste installatie en bediening kan leiden tot lekkage, elektrische schokken of brand.



Plaats het apparaat niet in een mogelijk explosieve of ontvlambare omgeving. Doet u dit wel, dan kan dit brand veroorzaken.

Steek uw vingers of andere voorwerpen niet in het binnen- of buitendeel van de airconditioner. De draaiende delen kunnen blessures veroorzaken.



Raak het buitendeel niet aan bij bliksem; dit kan elektrische schokken veroorzaken.

AFSTANDBEDIENING



Laat peuters en jonge kinderen niet met de afstandsbediening spelen om te voorkomen dat zij de batterijen per ongeluk doorslikken.



WAARSCHUWING

STROOM TOEVOER



Gebruik geen aangepaste kabels, zelf verbonden kabels, verlengkabels of niet vermelde kabels om oververhitting en brand te vermijden.



Sluit geen andere apparaten op hetzelfde stopcontact aan om oververhitting en brand te vermijden.

Bedien het apparaat niet met natte handen om elektrische schokken te vermijden.



Indien het netsnoer beschadigd is, moet het worden vervangen door de fabrikant, een servicevertegenwoordiger van de fabrikant of een gelijkwaardig gekwalificeerd persoon om een mogelijk gevaar te voorkomen.

Wij raden u aan dit apparaat te installeren met een aardlekschakelaar (ELCB) of een differentieelschakelaar (RCD) om elektrische schokken of brand te voorkomen.



Dit apparaat moet geaard worden om elektrische schokken of brand te voorkomen.



Schakel de voeding uit om elektrische schokken te vermijden in de volgende gevallen:

- Wanneer u het apparaat wilt reinigen of onderhouden.
- Wanneer u het apparaat lange tijd niet gebruikt.
- Bij hoge bliksemactiviteit.



OPGEPAST

BINNENDEEL EN BUITENDEEL



Reinig het binnendeel niet met water, benzeen, verdunner of schuurpoeder.

Gebruik het apparaat niet voor andere doeleinden, zoals voor het conserveren van voedsel.

Gebruik in de buurt van de uitblaasopening geen apparatuur die werkt met brandstoffen om vuurverspreiding te voorkomen.

Stel het apparaat niet voor lange tijd direct bloot aan koude lucht.

Ga niet op het apparaat zitten of staan, daar u zou kunnen vallen.



Raak niet de aluminium vin aan, het scherpe deel kan letsel veroorzaken.



Schakel het apparaat niet in wanneer u net de vloer geboend hebt. Lucht de kamer na het boenen eerst goed, alvorens het apparaat te gebruiken.

Installeer het apparaat niet op plaatsen met olieachtige dampen of rook.



Zorg ervoor dat de afvoerleiding correct is aangesloten. Als dit niet het geval is, kan er lekkage ontstaan.

Ventileer de kamer regelmatig.

Controleer na een lange gebruiksperiode het installatierek op beschadiging om te voorkomen dat het apparaat valt.

AFSTANDSBEDIENING



Gebruik geen oplaadbare (Ni- Cd) batterijen. Dit kan de afstandsbediening beschadigen.



Verwijder de batterijen indien het apparaat gedurende lange tijd niet zal worden gebruikt.

Plaats nieuwe batterijen van hetzelfde type met de aangegeven polariteit. Zo voorkomt u defecten aan de afstandsbediening.



Stop met het gebruiken van het product, wanneer er een abnormaliteit/storing optreedt en haal de stekker uit het stopcontact of schakel de stroomschakelaar en de circuitbreker uit. (Risico op rook/brand/elektrische schok)

Voorbeelden van abnormaliteit/storing

- De ELCB stopt vaak.
- Men merkt een brandgeur op.
- Er wordt een abnormaal geluid of trilling van de eenheid opgemerkt.
- Er lekt water uit de binnenuit.
- Stroomsnoer of stekker wordt abnormaal heet.
- Ventilatorsnelheid kan niet geregeld worden.
- De eenheid stopt onmiddellijk met werken, zelfs als deze ingeschakeld is om te werken.
- De ventilator stopt niet, zelfs niet als de eenheid stopt met werken.

Neem onmiddellijk contact op met uw plaatselijke leverancier voor onderhoud/ reparatie.

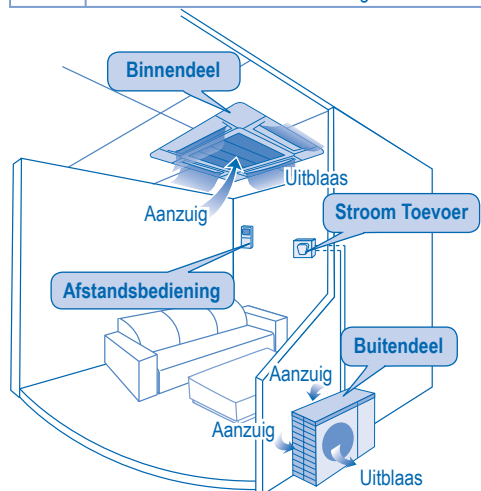

GEBRUIKSOMSTANDIGHEDEN

Gebruik deze airconditioner binnen het volgende temperatuurbereik

Temperatuur (°C)		Binnen	Buiten
KOELEN	Maximum	32	43
	Minimum	21	-5
VERWARMEN	Maximum	27	24
	Minimum	16	-15

ATTENTIE: • Bij een buitentemperatuur tot -10°C kan deze eenheid nog als koeler werken in een andere ruimte dan een woonkamer, zoals een computerkamer, terwijl de temperatuur in deze kamer 21°C of meer is en de vochtigheid maximaal 80%.

Informatie voor gebruikers betreffende het verzamelen en verwijderen van oude uitrustingen en lege batterijen



Deze symbolen op de producten, verpakkingen, en/of begeleidende documenten betekenen dat gebruikte elektrische en elektronische producten en batterijen niet met het algemene huishoudelijke afval gemengd mogen worden.

Voor een correcte behandeling, recuperatie en recyclage van oude producten en lege batterijen moeten zij naar de bevoegde verzamelpunten gebracht worden in overeenstemming met uw nationale wetgeving en de Richtlijnen 2002/96/EC en 2006/66/EC.

Door deze producten en batterijen correct te verwijderen draagt u uw steentje bij tot het beschermen van waardevolle middelen en tot de preventie van potentiële negatieve effecten op de gezondheid van de mens en op het milieu die anders door een onvakkundige afvalverwerking zouden kunnen ontstaan.

Voor meer informatie over het verzamelen en recycleren van oude producten en batterijen, gelieve contact op te nemen met uw plaatselijke gemeente, uw afvalverwijderingsdiensten of de winkel waar u de goederen gekocht hebt.

Voor een niet-correcte verwijdering van dit afval kunnen boetes opgelegd worden in overeenstemming met de nationale wetgeving.



Voor zakengebruikers in de Europese Unie

Indien u elektrische en elektronische uitrusting wilt verwijderen, neem dan contact op met uw dealer voor meer informatie.

[Informatie over de verwijdering in andere landen buiten de Europese Unie]

Deze symbolen zijn enkel geldig in de Europese Unie. Indien u wenst deze producten te verwijderen, neem dan contact op met uw plaatselijke autoriteiten of dealer, en vraag informatie over de correcte wijze om deze producten te verwijderen.



Opmerking over het batterijensymbool (beneden twee voorbeelden):

Dit symbool kan gebruikt worden in verbinding met een chemisch symbool. In dat geval wordt de eis, vastgelegd door de Richtlijn voor de betrokken chemische producten vervuld.

MULTI AIRCONDITIONER FUNCTIE

DEFINITIE

Het multi-airconditionersysteem heeft één buiteneenheid, die aangesloten is aan diverse binneneenheden.

BINNENEENHEID

- Het is mogelijk de binneneenheden individueel of tegelijkertijd te laten functioneren.
- De prioriteit wordt gegeven aan de bedrijfsmodus van die eenheid, die het eerste ingeschakeld werd.
- Tijdens het bedrijf kunnen de verwarmings- en koelmodus niet tegelijkertijd voor de verschillende eenheden ingeschakeld worden.
- De stroomindicator knippert om te tonen, dat de binneneenheid gereed is voor de verschillende bedrijfsmodi.

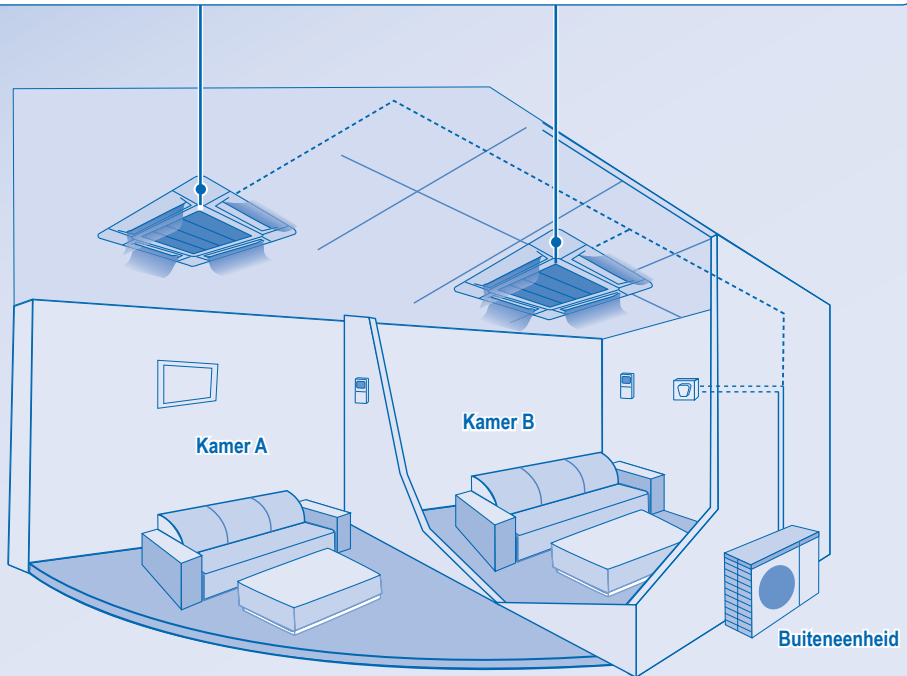

PRODUCTOVERZICHT & BEDIENING (DRAADLOZE AFSTANDSBEDIENING)

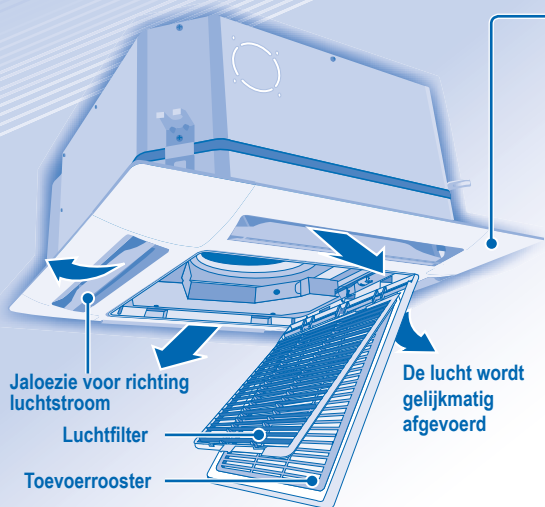

Controlepaneel

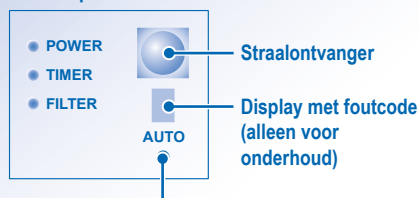

Knop auto OFF/ON

- Voor het bedienen van het apparaat als u de draadloze afstandsbediening niet vindt of als deze defect is.

Actie	Stand
Druk 1 maal op de knop.	Auto
Houd de knop ingedrukt totdat u een pieptoon hoort en laat de knop vervolgens los.	Koelen
1. Houd de knop ingedrukt totdat u twee pieptonen hoort en laat de knop vervolgens los. 2. Houd de knop SET gedurende 5 seconden ingedrukt.	Verwarmen
Druk op de toets, om uit te schakelen.	

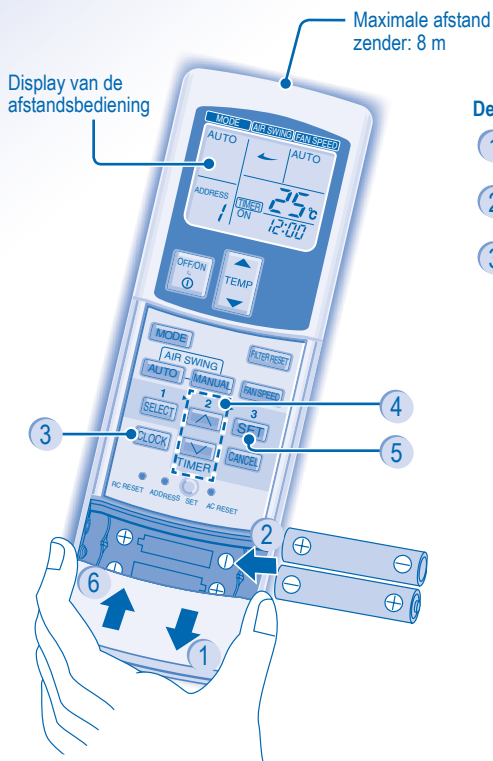

De Afstandsbediening Gereedmaken

- 1 Indrukken en uittrekken
- 2 Plaats AAA- of R03-batterijen (kunnen ~ 1 jaar worden gebruikt)
- 3 Druk op CLOCK
- 4 De tijd instellen
- 5 Bevestigen
- 6 De klep sluiten

CZ-RWS1 (warmtepompmodel)
CZ-RWC1 (koelmodel)



HET TOESTEL AAN- OF UITSCHAKELEN



DE TEMPERAATUUR INSTELLEN

- Instellingsbereik: 16°C ~ 31°C.



DE BEDRIJFSMODUS KIEZEN

AUTO MODUS - Voor uw gemak

- Het apparaat kiest een bedrijfsmodus in overeenstemming met de ingestelde temperatuur, de buiten- en de binnentemperatuur.

VERWARMINGSMODUS - Genieten van warme lucht

- Het apparaat heeft enige tijd nodig om op te warmen.

FAN-MODUS - Luchtcirculatie in de kamer op gang brengen

KOELINGSMODUS - Genieten van koude lucht

DROGMODUS - Drogen van de omgeving

- Het apparaat werkt bij lage ventilatorsnelheid om zo voor een aangename koeling te zorgen.
- Tijdens de zachte drogende werking, draait de binnenventilator aan een lage snelheid.
- De bewegingen van de roosters stemmen mogelijk niet overeen met het display van de afstandsbediening.



VENTILATIESNELHEID SELECTEREN (3 OPTIES)



- Op AUTO wordt de snelheid van de binnenventilator automatisch aangepast, in overeenstemming met de bedrijfsmodus.
- Als de bedrijfsmodus ingesteld is op Fan, wordt de snelheid van de ventilator vergrendeld op MEDIUM, ongeacht de ingestelde temperatuur.



RICHTING VAN DE LUCHTSTROOM AANPASSEN



- Zorgt voor een continue verluchting van de kamer.
- De lucht wordt gelijkmatig afgevoerd doorheen 4 luchtuitlaten.



- Er zijn 3 opties voor automatische verticale richting van de luchtstroom.
- Het rooster voor de verticale luchtstroom zwaait automatisch op en neer.
- Stel de verticale jaloezieën niet met de hand af.



- Er zijn 4 opties voor handmatige verticale richting van de luchtstroom.
- De blaasrichting kan met behulp van de afstandsbediening worden ingesteld.

DE DAGELIJKSE TIMER INSTELLEN

- Om het apparaat op de geprogrammeerde tijd IN of UIT te schakelen.



Stel de timer in op ON of OFF.



Stel de tijd in.



Bevestig.

- Om de ON- of OFF-timer te annuleren, drukt u op **CANCEL**.

- Wanneer de ON-timer ingeschakeld is, start het apparaat mogelijk vóór het eigenlijke geprogrammeerde tijdstip om op tijd de gewenste temperatuur te bereiken.
- De timer-functie is gebaseerd op de tijd die ingesteld is in de afstandsbediening en wordt dagelijks herhaald wanneer deze geprogrammeerd is. Raadpleeg Voorbereiding Afstandsbediening voor het instellen van de tijd.
- De timer die het dichtst bij de huidige tijd ligt, wordt het eerst geactiveerd.
- Indien de timer handmatig geannuleerd wordt, kunt u de vorige programmering herstellen door op **SET** te drukken.
- Als het apparaat gedurende een uur of langer uitgeschakeld wordt, dient u de tijd en de timer opnieuw in te stellen.

OPTIONELE INSTELLINGEN

- Om ongewenste bediening te vermijden, kunt u aan elk binnendeel een verschillend adres toe wijzen.
- Druk herhaaldelijk op deze toets om de gewenste adresinstelling te selecteren.



ADDRESS

- ADDRESS 1 wordt standaard geselecteerd. U hoeft deze instelling niet te veranderen als u een normale werking wilt.
- Als het adres ingesteld is op GROUP, kan er meer dan één binnendeel tegelijk worden bediend.

RC RESET

- Druk op deze toets, om de standaardinstelling van de afstandsbediening terug te zetten.



Wordt niet gebruikt bij normale bediening.

TIP

- Gebruik gordijnen om zonlicht en warmte van buiten te weren, om, tijdens de koeling, het energieverbruik te reduceren.

PRODUCTOVERZICHT & BEDIENING (BEDRADE AFSTANDSBEDIENING)

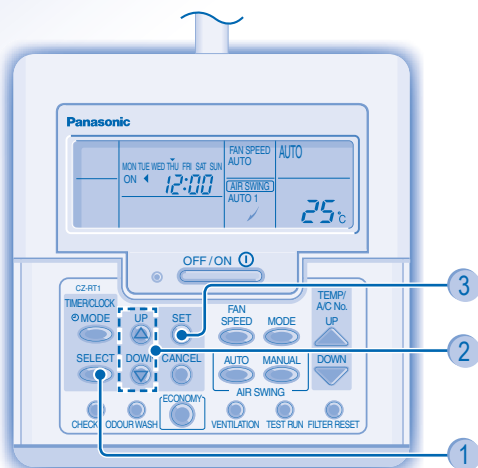
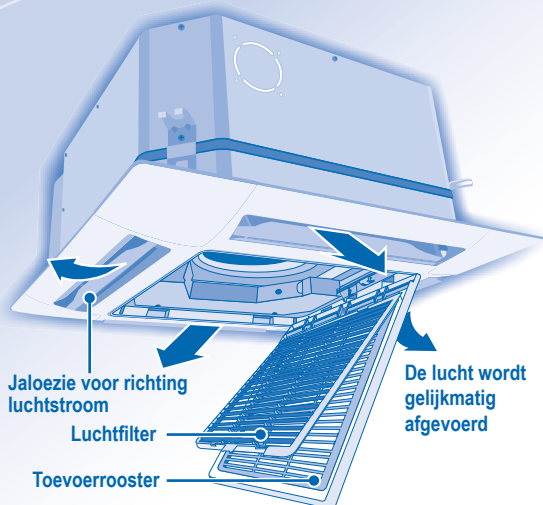

CZ-RT1

- Bij normaal gebruik worden de knoppen ,  en  niet gebruikt.

De Afstandsbediening Gereedmaken

- 1 Druk op 
- 2 Druk hierop, om de dag in te stellen
- 3 Bevestig
- 4 Herhaal de stappen 2 en 3, om de actuele tijd in te stellen.

OFF / ON 

HET TOESTEL AAN- OF UITSCHAKELEN



DE TEMPERAATUUR INSTELLEN

- Instellingsbereik: 16°C ~ 31°C.



DE BEDRIJFSMODUS KIEZEN

AUTO MODUS - Voor uw gemak

- Het apparaat kiest een bedrijfsmodus in overeenstemming met de ingestelde temperatuur, de buiten- en de binnentemperatuur.

VERWARMINGSMODUS - Genieten van warme lucht

- Het apparaat heeft enige tijd nodig om op te warmen.

FAN-MODUS - Luchtcirculatie in de kamer op gang brengen

KOELINGSMODUS - Genieten van koude lucht

DROOGMODUS - Drogen van de omgeving

- Het apparaat werkt bij lage ventilatorsnelheid om zo voor een aangename koeling te zorgen.
- Tijdens de zachte drogende werking, draait de binnenventilator aan een lage snelheid.
- De bewegingen van de roosters stemmen mogelijk niet overeen met het display van de afstandsbediening.



VENTILATIESNELHEID SELECTEREN (3 OPTIES)



- Op AUTO wordt de snelheid van de binnenventilator automatisch aangepast, in overeenstemming met de bedrijfsmodus.
- Als de bedrijfsmodus ingesteld is op Fan, wordt de snelheid van de ventilator vergrendeld op MED, ongeacht de ingestelde temperatuur.



RICHTING VAN DE LUCHTSTROOM AANPASSEN

- Zorgt voor een continue verluchting van de kamer.
- De lucht wordt gelijkmatig afgevoerd doorheen 4 luchtuitlaten.

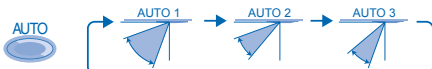

- Er zijn 3 opties voor automatische verticale richting van de luchtstroom.
- Het rooster voor de verticale luchtstroom zwaait automatisch op en neer.
- Stel de verticale jaloezieën niet met de hand af..



- Er zijn 4 opties voor handmatige verticale richting van de luchtstroom.
- De blaasrichting kan met behulp van de afstandsbediening worden ingesteld.

DE DAGELIJKSE TIMER INSTELLEN

- Om het apparaat op de geprogrammeerde tijd IN of UIT te schakelen.

1



Activeer de modus voor de dagtimer

2



Stel de timer in op ON of OFF.

3



Stel de tijd in.

4



Bevestig.

- Om de ON- of OFF-timer te annuleren, drukt u op



- Wanneer de ON-timer ingeschakeld is, start het apparaat mogelijk vóór het eigenlijke geprogrammeerde tijdstip om op tijd de gewenste temperatuur te bereiken.
- De timer-functie is gebaseerd op de tijd die ingesteld is in de afstandsbediening en wordt dagelijks herhaald wanneer deze geprogrammeerd is. Raadpleeg Voorbereiding Afstandsbediening voor het instellen van de tijd.
- De timer die het dichtst bij de huidige tijd ligt, wordt het eerst geactiveerd.
- Indien de timer handmatig geannuleerd wordt, kunt u de vorige programmering herstellen door op  te drukken.
- Als het apparaat gedurende een uur of langer uitgeschakeld wordt, dient u de tijd en de timer opnieuw in te stellen.

TIP

- Gebruik gordijnen om zonlicht en warmte van buiten te weren, om, tijdens de koeling, het energieverbruik te reduceren.

DE WEEKTIMER INSTELLEN

Licht op als de timer-functie geselecteerd is

Per dag kunnen 6 verschillende programma's worden ingesteld (1 ~ 6)

Duidt de geselecteerde dag aan

Te selecteren tijd (interval van 10 minuten)

OFF-timer. Om het apparaat automatisch uit te schakelen.

ON-timer. Om het apparaat automatisch in te schakelen.

Te selecteren dag

Display wijzigen

1. Druk gedurende 3 seconden op om het display te wijzigen naar de weektimer.

Selecteer de dagen waarop de timer geactiveerd wordt

2. Druk op om een dag in te stellen.
3. Druk op om de gewenste dag te selecteren. De geselecteerde dag wordt gemarkeerd met . Druk op om de markering te deselecteren of te selecteren. Herhaal deze stap om andere dagen toe te voegen.

Selecteer de ON-/OFF-timer

4. Druk op om Timer 1 in te stellen.
5. Druk op om ON of OFF te kiezen.
6. Druk op om de selectie te bevestigen.

Selecteer de tijd

7. Druk op om de gewenste tijd te selecteren. Als u eveneens een gewenste temperatuur wilt instellen, drukt u op om de temperatuur te selecteren.
 8. Druk op om de instelling te bevestigen.
- Herhaal stap 5 tot 8 om Timer 2 tot 6 in te stellen, of druk op om de andere timers te annuleren.

MEER INFORMATIE OVER DE WERKING

- De weektimer kan alleen worden ingesteld met de bedrade afstandsbediening. Druk gedurende 3 seconden op om de dagtimer of de weektimer te selecteren.
- De dagtimer en weektimer kunnen niet tegelijk worden ingesteld.
- Door per dag 6 verschillende timers te kunnen instellen, kunt u energiebesparend te werk gaan.
- U kunt hetzelfde timerprogramma niet twee keer instellen op dezelfde dag.

Timer controleren

1. Activeer de timermodus.
2. Selecteer de dag.

3. Het display toont het programma voor de geselecteerde dag.

Timer aanpassen of toevoegen

- Voer de stappen onder "Timer controleren" uit om de gewenste dag te selecteren. Herhaal stap 4 tot 8 om het bestaande timerprogramma aan te passen of een nieuw timerprogramma toe te voegen.

Timer annuleren

- Voer de onderstaande stappen uit om het timerprogramma voor een bepaalde dag te annuleren.

1. Activeer de timermodus.
2. Selecteer de dag.
3. Druk hierop om de daginstelling te activeren.
4. Druk hierop om de ingestelde timer te annuleren.

Weektimer uitschakelen

- Om de instelling voor de weektimer uit te schakelen, drukt u op en vervolgens op .

Weektimer inschakelen

- Om een vorige weektimerinstelling opnieuw in te schakelen, drukt u op en vervolgens op .

ONDERHOUD & REINIGING



OPGEPAST

- Schakel de voeding uit voordat u het apparaat reinigt.
- Raak niet de aluminium vin aan, het scherpe deel kan letsel veroorzaken.

REINIGINGSINSTRUCTIES

- Gebruik geen benzeen, verdunner of schuurpoeder.
- Gebruik alleen zeep (≈ pH7) of milde reinigingsmiddelen voor huishoudelijk gebruik.
- Gebruik geen water dat warmer is dan 40°C.

TIPS

- Reinig de filter regelmatig om optimale resultaten te bekomen en het energieverbruik te beperken.
- Raadpleeg de dichtstbijzijnde dealer voor een seizoensinspectie.

De luchtfilter verwijderen

1 Druk op de knoppen.

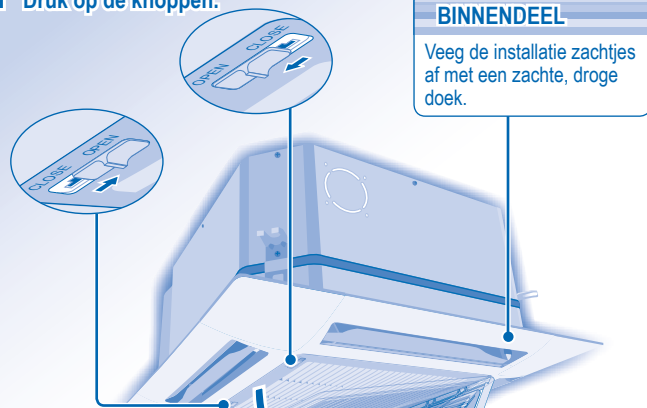

2 Trek de inlaattooster langzaam naar beneden.

3 Verwijder de luchtfilter uit de lipjes en trek hem naar beneden.

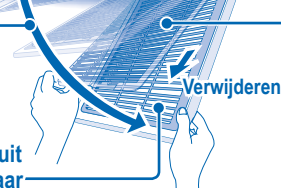

BINNENDEEL

Veeg de installatie zachtjes af met een zachte, droge doek.

LUCHTFILTER

Stofzuigen, wassen en drogen.

Installatie van de luchtfilter

1

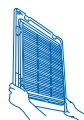

Plaats de luchtfilter in de inkepingen in het inlaattooster.

2



Duw het inlaattooster traag omhoog.

3

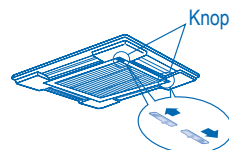

Verschuif de knoppen naar de CLOSE-kant.

Onderhoud van de luchtfilter

Reiniging is nodig wanneer:

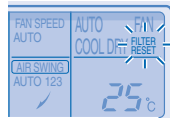

"FILTER RESET" wordt weergegeven op het display van de afstandsbediening. (voor de bedrade afstandsbediening)

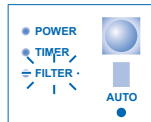

"FILTER" licht op op het display. (voor de draadloze afstandsbediening)

- Wij raden u aan de luchtfilter om de 6 weken te reinigen.
- Druk na het reinigen van de filter op / om te resetten.
- Gebruik het apparaat niet zonder een luchtfilter.
- Was/spoel de luchtfilter voorzichtig met water om schade aan het oppervlak van de luchtfilter te voorkomen.
- Droog dit onderdeel niet met een haardroger of op een kachel.
- Vervang de luchtfilter als deze beschadigd is.

PROBLEMEN OPLOSSEN

De volgende symptomen geven niet een defect aan.

Symptoom	Oorzaak
Er komt damp uit de binnendeel.	<ul style="list-style-type: none">• Condensatie door koelproces.
Tijdens werking klinkt er geluid van stromend water.	<ul style="list-style-type: none">• Stromend koelmiddel in het apparaat.
De ruimte heeft een vreemde geur.	<ul style="list-style-type: none">• Dit is mogelijk een geur van vochtigheid die afkomstig is van de muur, het tapijt, meubels of kleding.
De binnenventilator stopt af en toe wanneer de ventilatorsnelheid is ingesteld op automatisch.	<ul style="list-style-type: none">• Zo verdrijft u de omgevingsgeuren.
Het apparaat begint pas na enkele minuten vertraging nadat het opnieuw is opgestart.	<ul style="list-style-type: none">• De vertraging dient ter bescherming van de compressor van de installatie.
Er komt water/stoom uit de buitendeel.	<ul style="list-style-type: none">• Verdamping of condensatie vindt plaats op de leidingen.
Timerindicator is altijd aan.	<ul style="list-style-type: none">• Nadat de timer is ingesteld, worden de instellingen dagelijks uitgevoerd.
De binnenventilator stopt af en toe tijdens verwarmen.	<ul style="list-style-type: none">• Onbedoeld koelen voorkomen.
Tijdens de werking kan een kraakgeluid hoorbaar zijn.	<ul style="list-style-type: none">• Temperatuurveranderingen veroorzaken expansie of contractie van het apparaat.
Het apparaat schakelt over naar de FAN-modus en de lucht wordt vochtig.	<ul style="list-style-type: none">• Dit is het geval wanneer de kamertemperatuur de ingestelde temperatuur bereikt. Het apparaat schakelt over naar de FAN-modus en de luchtvochtigheid stijgt.
Het buitendeel maakt lawaai tijdens het verwarmen.	<ul style="list-style-type: none">• Dit is te wijten aan wijzigingen in de stroom van de koelgassen wanneer de werking stopt en start.
De werking van het apparaat stopt niet meteen na het indrukken van de knop OFF/ON.	<ul style="list-style-type: none">• De resterende warmte wordt uitgeblazen. De werking stopt automatisch na ongeveer 60 seconden.
Het apparaat stopt soms met werken. ("DEFROST" wordt weergegeven op het display van de afstandsbediening)	<ul style="list-style-type: none">• De ontdooimodus is actief en het gesmolten ijs wordt afgevoerd uit het buitendeel.
De luchtstroom start niet meteen wanneer het apparaat wordt ingeschakeld. ("PRE HEAT" wordt weergegeven op het display van de afstandsbediening)	<ul style="list-style-type: none">• Het apparaat wordt opgewarmd om warme lucht te kunnen produceren.
De werking start nadat het apparaat weer wordt ingeschakeld.	<ul style="list-style-type: none">• De automatische herstartfunctie is geactiveerd en werkt volgens de vorige instelling.
Tijdens de droogmodus wordt er koude lucht uitgeblazen.	<ul style="list-style-type: none">• De koelmodus met lage ventilatorsnelheid is geactiveerd om de kamer te ontvochtigen.
De ventilatorsnelheid wijzigt geregeld tijdens het verwarmen.	<ul style="list-style-type: none">• De kamertemperatuur heeft de instelling van de afstandsbediening bereikt. Wanneer de kamertemperatuur opnieuw daalt, zal de ventilatorsnelheid opnieuw toenemen.
Het buitendeel produceert stoom tijdens het verwarmen.	<ul style="list-style-type: none">• Dit is te wijten aan het ontdooien dat gebeurt in de buurt van de warmtewisselaar.

Controleer het volgende voordat u een onderhoudsmonteur belt.

Symptoom	Controleer
Verwarmings-/Koelingswerking werkt niet efficiënt.	<ul style="list-style-type: none">• Stel de temperatuur correct in.• Sluit alle deuren en ramen.• Maak de filters schoon of vervang ze.• Verwijder elke obstructie bij de lucht in- en openingen.
De verwarmingsmodus kan niet worden gebruikt.	<ul style="list-style-type: none">• In een andere ruimte dan een woonkamer, zoals een computerkamer, werkt alleen de koelmodus van het apparaat.
Luidruchtig tijdens werking.	<ul style="list-style-type: none">• Controleer of het apparaat schuin geïnstalleerd is of het inlaatrooster niet goed is gesloten.
Afstandsbediening werkt niet. (het display van de draadloze afstandsbediening is gedimd of het transmissiesignaal is zwak.)	<ul style="list-style-type: none">• Plaats de batterijen correct.• Vervang zwakke batterijen.
Het apparaat werkt niet.	<ul style="list-style-type: none">• Controleer of de stroomonderbreker ontkoppeld is.• Controleer of de timers zijn ingesteld.
Het apparaat ontvangt geen signaal van de afstandsbediening.	<ul style="list-style-type: none">• Controleer, of de ontvanger niet geblokkeerd wordt.• Zorg ervoor dat het adres correct is ingesteld.• Zorg, dat u met de afstandsbediening binnen het bereik van de signaaltransmissie blijft.• Het een en ander fluorescerend licht kan eventueel de signaalzender storen. Neem contact op met de dichtstbijzijnde dealer.
Het apparaat is gestopt en de TIMER-aanduiding knippert.	<ul style="list-style-type: none">• Schakel de stroomtoevoer uit om het apparaat te resetten (de TIMER-aanduiding stopt met knipperen).• Schakel de stroomtoevoer weer in en herstart het apparaat.• Als de TIMER-aanduiding nog steeds knippert, neemt u contact op met de dichtstbijzijnde dealer.

VOOR SEIZOENSINSPECTIE, NADAT HET APPARAAT LANG NIET IN GEBRUIK WAS

- Controleer de batterijen van de afstandsbediening. (draadloze afstandsbediening).
- Controleer de inlaat- en uitlaatopeningen op blokkades.
- Gebruik de Auto OFF/ON-toets om de koel-/verwarmingsfunctie te kiezen; na 15 minuten looptijd is het volgende temperatuurverschil tussen inlaat- en uitlaatlucht normaal:
Bij koelen: $\geq 8^{\circ}\text{C}$ Bij verwarmen: $\geq 14^{\circ}\text{C}$

BIJ LANGDURIGE INACTIVITEIT

- Activeer de verwarmingsmodus gedurende 2~3 uur om achterblijvend vocht grondig te verwijderen uit de interne onderdelen om schimmelvorming te voorkomen.
- Schakel de voeding uit.
- Verwijder de batterijen uit de afstandsbediening. (draadloze afstandsbediening).

OMSTANDIGHEDEN WAARIN U HULP MOET INROEPEN

SCHAKEL DE STROOMTOEVOER UIT en neem contact op met een bevoegde dealer in de volgende omstandigheden:

- Een abnormaal lawaai tijdens de werking.
- Water of vreemde deeltjes zijn in de afstandsbediening binnengedrongen.
- Er lekt water uit de binnendeel.
- De zekering springt regelmatig uit.
- De stroomdraad wordt onnatuurlijk warm.
- De schakelaars of knoppen werken niet zoals het hoort.

Obrigado por adquirir o Ar Condicionado da Panasonic

ÍNDICE

PRECAUÇÕES DE SEGURANÇA 74~75

INFORMAÇÃO 76

APARELHO DE AR CONDICIONADO COM FUNÇÃO MULTI 77

VISTA GERAL DO PRODUTO E OPERAÇÕES (CONTROLO REMOTO SEM FIOS) 78~79

VISTA GERAL DO PRODUTO E OPERAÇÕES (CONTROLO REMOTO COM FIOS) 80~82

MANUTENÇÃO E LIMPEZA 83

RESOLUÇÃO DE PROBLEMAS 84~85

GUIA RÁPIDO TAMPA TRASEIRA

NOTA

As ilustrações deste manual têm apenas um carácter explicativo e podem diferir da unidade real. Estão sujeitas a alteração sem aviso prévio para fins de melhoramento futuro.

PRECAUÇÕES DE SEGURANÇA

Para evitar ferimentos pessoais, ferimentos noutros utilizadores ou danos materiais, cumpra as instruções seguintes.

A utilização incorrecta devido ao incumprimento das instruções pode resultar em ferimentos ou danos cuja gravidade é classificada da seguinte forma:



AVISO

Este símbolo indica perigo de morte ou ferimento grave.



CUIDADO

Este símbolo indica perigo de ferimento ou danos de bens.

As instruções a seguir são classificadas com os seguintes símbolos:



Este símbolo indica uma acção **PROIBIDA**.



Estes símbolos indicam acções **OBRIGATÓRIAS**.



AVISO

UNIDADE INTERIOR E UNIDADE EXTERIOR



Este dispositivo não se destina ao uso por pessoas (incluindo crianças) com reduzidas capacidades físicas, sensoriais ou mentais, ou falta de experiência e conhecimento, excepto se tiverem supervisão ou instrução relacionadas com o uso do dispositivo por uma pessoa responsável pela sua segurança. As crianças devem ser supervisionadas para assegurar que não brincam com o dispositivo.

Consulte um revendedor ou especialista autorizado para reparar, instalar, remover e reinstalar a unidade. A instalação e o manuseamento inadequados podem provocar fugas, choque eléctrico ou incêndio.



Não instale a unidade num local com uma atmosfera potencialmente explosiva ou inflamável. Se o fizer, poderá provocar um incêndio.

Não introduza os dedos nem outros objectos na unidade interior ou exterior do ar condicionado, pois as peças móveis podem provocar lesões.



Não toque na unidade exterior durante a ocorrência de trovoadas, pois poderá provocar choques eléctricos.

CONTROLO REMOTO



Não deixe as crianças brincar com o controlo remoto para impedir que engulam acidentalmente as pilhas.



AVISO

FUNTE DE ALIMENTAÇÃO



De modo a evitar o sobreaquecimento e incêndios, não utilize cabos modificados, cabos partilhados, extensões eléctricas nem cabos não especificados.



De modo a evitar o sobreaquecimento e incêndios, não partilhe a mesma tomada eléctrica com outros equipamentos.

De modo a evitar choques eléctricos, não utilize o aparelho com as mãos molhadas.



Se o cabo de alimentação estiver danificado, terá de ser substituído pelo fabricante, agente de assistência ou técnico qualificado para evitar situações de perigo.

Recomendamos vivamente que instale o aparelho com o Disjuntor de Fuga à Terra (ELCB) ou o Dispositivo de Corrente Residual (RCD), de modo a evitar choques eléctricos ou incêndios.



Este equipamento deve ter ligação à terra, de modo a evitar choques eléctricos ou incêndios.



Evite choques eléctricos, desligando a fonte de alimentação:
- Antes da limpeza ou da manutenção.
- Num período prolongado sem utilização.
- Na ocorrência de trovoadas mais fortes do que o normal.



Numa situação de anomalia/avaria do produto, interrompa o seu uso e retire a ficha da tomada ou o disjuntor. (Risco de fumo/incêndio/choque eléctrico)

Exemplos de anomalia/avaria

- O ELCB dispara frequentemente.
- Cheiro a queimado.
- Ruído ou vibração anómalas da unidade.
- Fugas de água da unidade interior.
- Sobreaquecimento do cabo de alimentação ou da ficha.
- Não é possível controlar a velocidade da ventoinha.
- A unidade desliga-se imediatamente após ser activada.
- A ventoinha não pára mesmo após a unidade ser desligada.

Contacte imediatamente o revendedor local para fins de manutenção/reparação.



CUIDADO

UNIDADE INTERIOR E UNIDADE EXTERIOR



Não lave a unidade interior com água, benzina, diluente ou pó abrasivo de limpeza.

Não utilize a unidade para outros fins, como, por exemplo, a conservação de alimentos.

De modo a evitar a propagação de eventuais incêndios, não utilize equipamentos combustíveis à frente da saída do fluxo de ar.

Não se exponha directamente ao ar frio durante um período de tempo prolongado.

Não sentar ou andar por cima da unidade, você pode cair acidentalmente.



Não toque nas alhetas de alumínio, a parte afiada pode causar ferimentos.



Não LIGUE a unidade quando encerar o pavimento. Depois de encerar o pavimento, deve deixar a sala arejar devidamente antes de ligar a unidade.

Não instalar a unidade em áreas com óleos e fumos.



Assegure-se de que o tubo de drenagem está ligado correctamente. Caso contrário, poderão ocorrer fugas.

Areje regularmente a sala.

Após um longo período de utilização, certifique-se de que o suporte de instalação não se encontra deteriorado, de modo a evitar a queda da unidade.

CONTROLO REMOTO



Não utilize pilhas recarregáveis (Ni-Cd). Poderá danificar o controlo remoto.



Remova as pilhas da unidade se não a pretender utilizar durante um período de tempo prolongado.

Introduza pilhas novas do mesmo tipo seguindo as indicações de polaridade indicadas para evitar a avaria do controlo remoto.

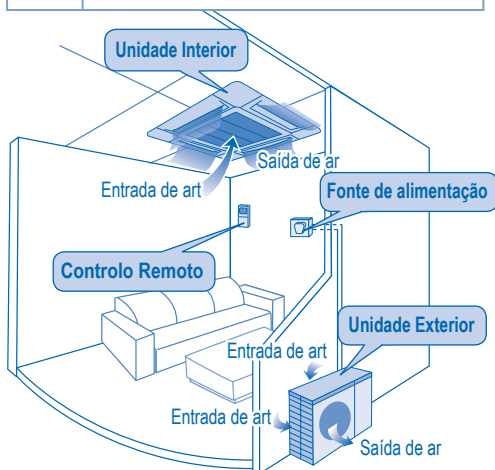

INFORMAÇÃO

CONDIÇÃO DE FUNCIONAMENTO

Utilize este ar condicionado com o seguinte intervalo de temperatura

Temperatura (°C)		Interior	Exterior
ARREFECIMENTO	Máximo	32	43
	Mínimo	21	-5
AQUECIMENTO	Máximo	27	24
	Mínimo	16	-15

AVISO: • Esta unidade funciona também como refrigerador com uma temperatura exterior de -5°C numa sala especial, como um polo informático, que apresente uma temperatura ambiente de 21°C ou superior e uma humidade ambiente máxima de 80%.

Informações para Utilizadores referentes à Recolha e Eliminação de Equipamentos Velhos e Baterias



Estes símbolos nos produtos, embalagens e documentos significam que os produtos eléctricos e electrónicos usados não podem ser misturados com os resíduos urbanos.

Para o tratamento apropriado, recuperação e reciclagem de produtos velhos e baterias usadas, solicitamos que os coloque em pontos de recolha próprios, de acordo com a Legislação Nacional e com as Directivas Europeias 2002/96/EC e 2006/66/EC.

A eliminação correcta deste produto ajudará a poupar recursos valiosos e evitar quaisquer potenciais efeitos negativos na saúde humana e no ambiente, os quais poderiam resultar de um tratamento incorrecto de Resíduos.

Para mais informações sobre a recolha e reciclagem de produtos velhos e baterias, por favor, contacte as autoridades locais responsáveis pela recolha de resíduos ou o ponto de venda onde o produto foi adquirido. De acordo com a legislação nacional, podem ser aplicadas multas caso seja feita a eliminação incorrecta destes resíduos.



Para Utilizadores Não Particulares da União Europeia

Se pretender eliminar equipamentos eléctricos e electrónicos, por favor, contacte o seu Distribuidor ou Produtor para obter mais informações.

[Informação sobre a eliminação noutros países fora da União Europeia]

Estes símbolos são válidos, apenas, na União Europeia. Se pretender eliminar este produto contacte, por favor, as autoridades locais responsáveis pela recolha de resíduos ou o ponto de venda onde o produto foi adquirido e solicite informação sobre o método de eliminação correcto.



Pb

Nota para os símbolos de baterias (dois exemplos de símbolos):

Este símbolo pode ser utilizado em conjugação com um símbolo químico. Neste caso, terá de proceder em conformidade com o estabelecido na Directiva referente aos produtos químicos utilizados.

APARELHO DE AR CONDICIONADO COM FUNÇÃO MULTI

DEFINIÇÃO

O sistema multi de ar condicionado possui uma unidade exterior conectada a múltiplas unidades interiores.

UNIDADE INTERIOR

- É possível as unidades interiores funcionarem individualmente ou em simultâneo.
- O modo de funcionamento prioritário é dado à primeira unidade que é ligada.
- Durante o funcionamento, o modo aquecimento e arrefecimento não podem ser activados ao mesmo tempo para diferentes unidades interiores.
- O indicador de alimentação fica intermitente para indicar que a unidade interior está em espera para um modo de funcionamento diferente.

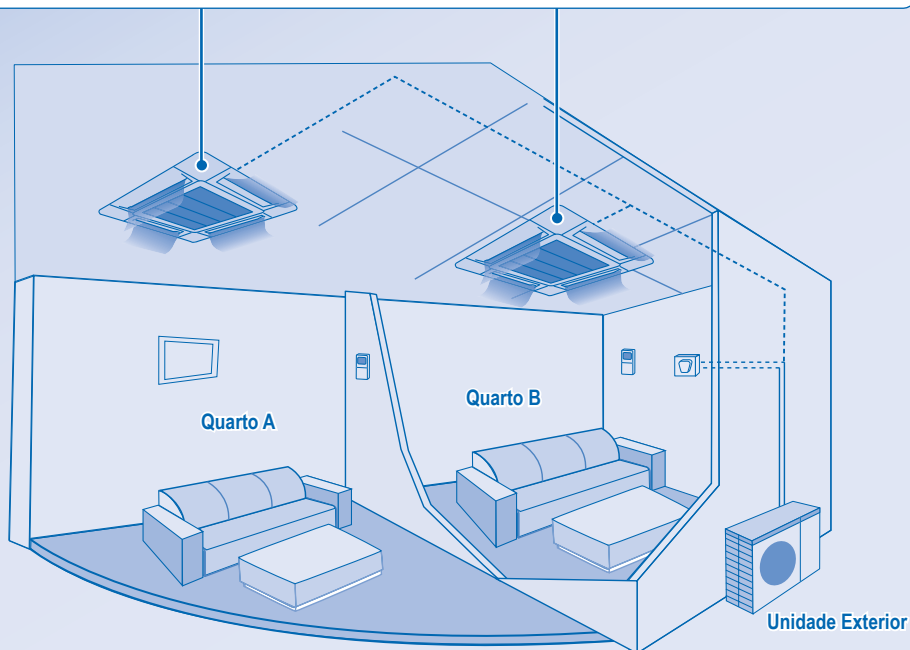

VISTA GERAL DO PRODUTO E OPERAÇÕES (CONTROLO REMOTO SEM FIOS)

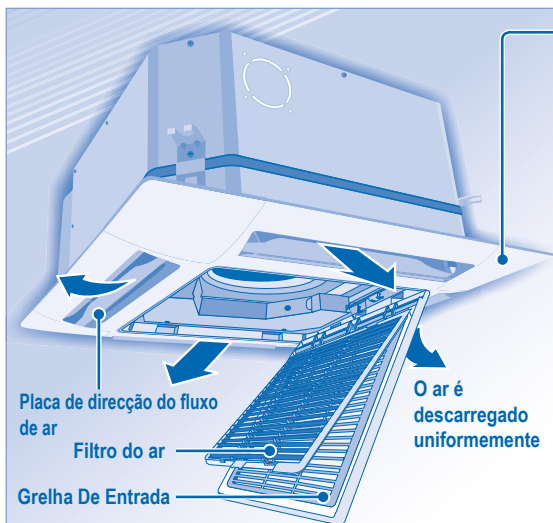

Painel de controlo



Botão auto OFF/ON

- Para controlar a unidade se o controlo remoto sem fios estiver mal colocado ou em mau funcionamento.

Ação	Modo
Prima uma vez.	Auto
Prima e mantenha premido até ouvir 1 "bip" e, em seguida, solte.	Arrefecimento
1. Prima e mantenha premido até ouvir 2 "bips" e, em seguida, solte. 2. Prima o botão SET durante 5 segundos.	Aquecimento
Prima o botão para desligar.	

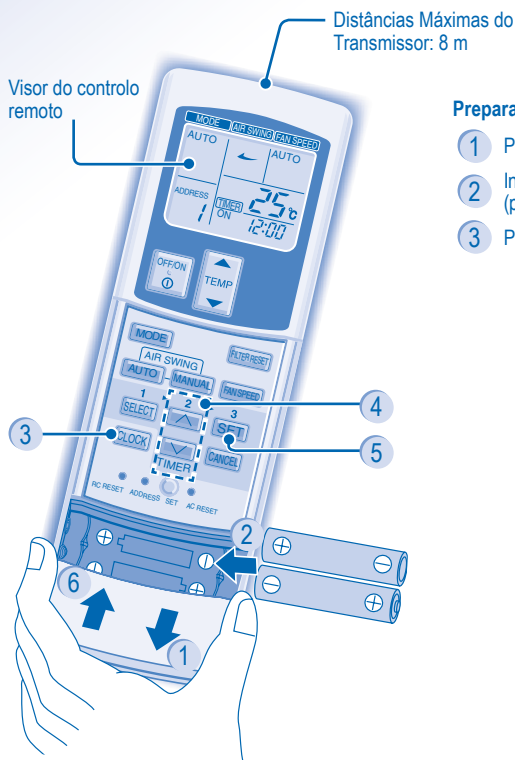

Preparação Do Controlo Remoto

- 1 Prima e retire
- 2 Introduza pilhas AAA ou R03 (podem ser utilizadas ~ 1 ano)
- 3 Prima CLOCK
- 4 Defina a hora
- 5 Prima para confirmar
- 6 Feche a tampa

CZ-RWS1 (Modelo de bomba de calor)
CZ-RWC1 (Modelo de arrefecimento)



PARA LIGAR OU DESLIGAR (ON/OFF) A UNIDADE



PARA CONFIGURAR A TEMPERATURA

- Alcance de selecção: 16°C ~ 31°C.



PARA SELECIONAR O MODO DE OPERAÇÃO

MODO AUTOMÁTICO - Para sua conveniência

- A unidade selecciona o modo de funcionamento de acordo com a definição da temperatura e a temperatura exterior e ambiente.

MODO DE AQUECIMENTO - Para desfrutar de ar quente

- A unidade demora um pouco a aquecer.

MODO FAN (VENTOINHA) - Permite a circulação de ar na divisão

MODO DE ARREFECIMENTO - Para desfrutar de ar fresco

MODO SECO - Para desumidificar o ambiente

- A unidade opera a uma velocidade baixa da ventoinha para dar uma refrigeração suave.
- Durante o funcionamento de secagem suave, a ventoinha interior funciona a uma velocidade baixa.
- O movimento das grelhas de ventilação pode não estar alinhado com o visor do controlo remoto.



PARA SELECIONAR A VELOCIDADE DO VENTILADOR (3 OPÇÕES)



- Para AUTO, a velocidade da ventoinha interior é ajustada automaticamente de acordo com o modo de operação.
- Se o modo de funcionamento estiver definido para Fan (ventoinha), a velocidade da ventoinha será estabelecida para MEDIUM, independentemente da definição da temperatura.



PARA AJUSTAR A DIRECÇÃO DO FLUXO DE AR



- Mantém a divisão ventilada.
- O ar é descarregado uniformemente através dos 4 orifícios de saída.



- Existem 3 opções para a direcção do fluxo de ar vertical automático.
- As placas verticais do fluxo de ar oscilam automaticamente para cima e para baixo.
- Não ajuste manualmente as placas verticais da direcção do fluxo de ar.



- Existem 4 opções para a direcção do fluxo de ar vertical manual.
- O direccionamento do ar pode ser regulado como desejado através do controlo remoto.

DEFINIR O TEMPORIZADOR DIÁRIO

- Para LIGAR (ON) ou DESLIGAR (OFF) a unidade num tempo predefinido.

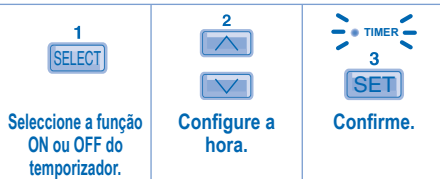

- Para cancelar o temporizador ON ou OFF, prima **CANCEL**.

- Quando o temporizador ON está definido, a unidade poderá arrancar mais cedo que a hora definida, de modo a alcançar a tempo a temperatura pretendida.
- O funcionamento do temporizador baseia-se no relógio definido no controlo remoto e repete-se diariamente, uma vez definido. Para definir o relógio, consulte a preparação do Controlo Remoto.
- O temporizador mais perto da hora actual será o primeiro a ser activado.
- Se cancelar o temporizador manualmente, poderá restaurar as definições anteriores, premindo **SET**.
- Se a alimentação eléctrica for desligada durante uma hora ou mais, o relógio e o temporizador terão de ser novamente definidos.

CONFIGURAÇÕES OPCIONAIS

- De modo a evitar o funcionamento não intencional, pode atribuir um endereço diferente a cada unidade interior.
- Prima repetidamente para seleccionar a sua definição de endereço pretendida.



- Por predefinição, é seleccionado o ADDRESS 1 (endereço 1). Não precisa de alterar esta definição para o funcionamento normal.
- Se o endereço for definido para GROUP (grupo), é possível controlar mais do que uma unidade interior em simultâneo.



- Prima para restabelecer as configurações padrão do controlo remoto.



- Não utilizado no funcionamento normal.

SUGESTÃO

- Utilize cortinas para evitar a luz solar e o calor exterior, para reduzir o consumo de energia durante o modo frio.

VISTA GERAL DO PRODUTO E OPERAÇÕES (CONTROLO REMOTO COM FIOS)

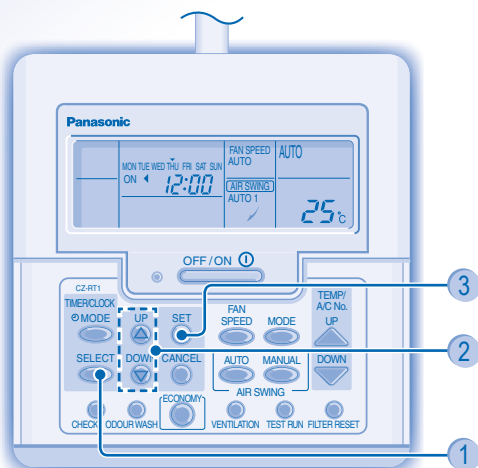

CZ-RT1

- Em condições normais de funcionamento, os botões de reprogramação e não podem ser utilizados.

Preparação Do Controlo Remoto

- 1 Premir
- 2 Premir para configurar o dia
- 3 Confirmar
- 4 Repetir os passos 2 e 3 para configurar a hora actual.

OFF / ON **PARA LIGAR OU DESLIGAR (ON/OFF) A UNIDADE****PARA CONFIGURAR A TEMPERATURA**

- Alcance de selecção: 16°C ~ 31°C.

**PARA SELECIONAR O MODO DE OPERAÇÃO****MODO AUTOMÁTICO - Para sua conveniência**

- A unidade selecciona o modo de funcionamento de acordo com a definição da temperatura e a temperatura exterior e ambiente.

MODO DE AQUECIMENTO - Para desfrutar de ar quente

- A unidade demora um pouco a aquecer.

MODO FAN (VENTOINHA) - Permite a circulação de ar na divisão**MODO DE ARREFECIMENTO - Para desfrutar de ar fresco****MODO SECO - Para desumidificar o ambiente**

- A unidade opera a uma velocidade baixa da ventoinha para dar uma refrigeração suave.
- Durante o funcionamento de secagem suave, a ventoinha interior funciona a uma velocidade baixa.
- O movimento das grelhas de ventilação pode não estar alinhado com o visor do controlo remoto.

**PARA SELECIONAR A VELOCIDADE DO VENTILADOR (3 OPÇÕES)**

- Para AUTO, a velocidade da ventoinha interior é ajustada automaticamente de acordo com o modo de operação.
- Se o modo de funcionamento estiver definido para Fan (ventoinha), a velocidade da ventoinha será estabelecida para MED, independentemente da definição da temperatura.

**PARA AJUSTAR A DIRECÇÃO DO FLUXO DE AR**

- Mantém a divisão ventilada.
- O ar é descarregado uniformemente através dos 4 orifícios de saída.

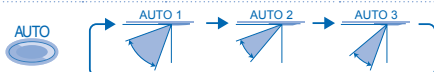





- Existem 3 opções para a direcção do fluxo de ar vertical automático.
- As placas verticais do fluxo de ar oscilam automaticamente para cima e para baixo.
- Não ajuste manualmente as placas verticais da direcção do fluxo de ar.





- Existem 4 opções para a direcção do fluxo de ar vertical manual.
- O direccionamento do ar pode ser regulado como desejado através do controlo remoto.

DEFINIR O TEMPORIZADOR DIÁRIO

- Para LIGAR (ON) ou DESLIGAR (OFF) a unidade num tempo predefinido.

1  MODE Introduza o modo de temporizador diário.	2  SELECT Selecione a função ON ou OFF do temporizador.
3  UP DOWN Configure a hora.	4  SET Confirme.

- Para cancelar o temporizador ON ou OFF, prima  CANCEL.

- Quando o temporizador ON está definido, a unidade poderá arrancar mais cedo que a hora definida, de modo a alcançar a temperatura pretendida.
- O funcionamento do temporizador baseia-se no relógio definido no controlo remoto e repete-se diariamente, uma vez definido. Para definir o relógio, consulte a preparação do Controlo Remoto.
- O temporizador mais perto da hora actual será o primeiro a ser activado.
- Se cancelar o temporizador manualmente, poderá restaurar as definições anteriores, premindo .
- Se a alimentação eléctrica for desligada durante uma hora ou mais, o relógio e o temporizador terão de ser novamente definidos.

SUGESTÃO

- Utilize cortinas para evitar a luz solar e o calor exterior, para reduzir o consumo de energia durante o modo frio.

DEFINIR O TEMPORIZADOR SEMANAL

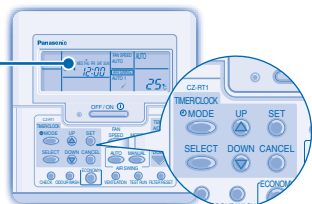

Ilumina-se se o funcionamento do Temporizador for seleccionado

Podem ser definidos 6 programas diferentes num dia (1 ~ 6)

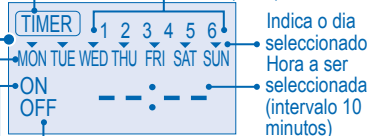

Temporizador OFF. Para colocar automaticamente a unidade em "OFF" (desligada).

Temporizador ON. Para colocar automaticamente a unidade em "ON" (ligada).

Dia a ser seleccionado

Alterar o Visor

1. Prima durante 3 segundos para alterar o visor para o temporizador semanal.

Seleccionar os dias para executar o temporizador

2. Prima para introduzir a definição do dia.
3. Prima para seleccionar o dia pretendido. O dia seleccionado será destacado com .

Prima para retirar a selecção ou seleccione a marca .

Se repetir este passo, inclui um outro dia.

Seleccionar o Temporizador ON/OFF

4. Prima para introduzir o Temporizador 1.
5. Prima para seleccionar ON ou OFF.
6. Prima para confirmar a selecção.

Seleccionar o Temporizador

7. Prima para seleccionar a hora pretendida. Se pretende definir em conjunto com a temperatura

desejada, prima para seleccionar a temperatura.

8. Prima para confirmar a definição.
- Repita os passos 5 a 8 para definir o Temporizador 2 a 6 ou prima para cancelar os temporizadores relacionados.

DETALHES DO FUNCIONAMENTO

- O temporizador semanal só é aplicável no controlo remoto com fios, prima durante 3 segundos para seleccionar o temporizador diário ou o temporizador semanal.
- O temporizador diário e o temporizador semanal não podem ser definidos simultaneamente.
- Promove a poupança de energia permitindo-lhe configurar até 6 temporizadores em qualquer dia.
- O mesmo programa de temporizador não pode ser definido no mesmo dia.

Verificar o Temporizador

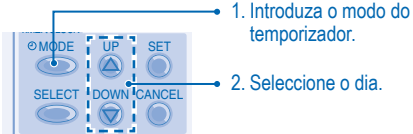

1. Introduza o modo do temporizador.
2. Seccione o dia.
3. O visor apresentará o programa para cada dia seleccionado.

Modificar Ou Adicionar Temporizador

- Efectue a operação de verificação do temporizador para seleccionar o dia. Repita os passos 4 a 8 para modificar o programa de temporizador existente ou adicione um novo programa de temporizador.

Cancelar o Temporizador

- Realize o passo abaixo para cancelar o programa de temporizador para um dia específico.

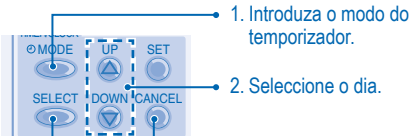

1. Introduza o modo do temporizador.
2. Seccione o dia.
3. Prima para introduzir a definição do dia.
4. Prima para cancelar a definição do temporizador.

Desactivar o Temporizador Semanal

- Para desactivar a definição do temporizador semanal, prima e, em seguida, .

Activar o Temporizador Semanal

- Para activar a definição do temporizador semanal anterior, prima e, em seguida, .

MANUTENÇÃO E LIMPEZA



CUIDADO

- Desligue a unidade antes de efectuar a limpeza.
- Não toque nas alhetas de alumínio, a parte afiada pode causar ferimentos.

INSTRUÇÕES DE LIMPEZA

- Não utilize gasolina, diluente nem pó de limpeza abrasivo.
- Utilize apenas sabões (≈ pH7) ou detergente de uso doméstico neutro.
- Não utilize água com uma temperatura superior a 40°C.

SUGESTÕES

- Limpe o filtro regularmente para obter um melhor desempenho e para reduzir o consumo de energia.
- Consulte o seu revendedor mais próximo para a inspeção periódica.

Remover o Filtro de Ar

1 Premir os botões.

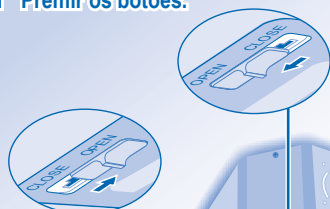

UNIDADE INTERIOR

Limpe cuidadosamente a unidade com um pano macio e seco.

2 Lentamente puxe a grelha de entrada.

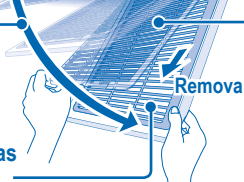

3 Remover o filtro de ar das patilhas e puxar para baixo.

AIR FILTER

Aspire, lave e seque.

Instalação do Filtro de Ar

1

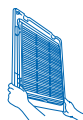

Insira o filtro de ar nas abas da grelha de entrada.

2

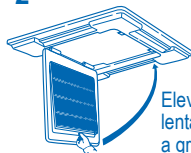

Eleve lentamente a grelha de entrada.

3

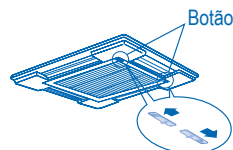

Botão



Prima os botões para o lado CLOSE (fechar).

Manutenção do Filtro de Ar

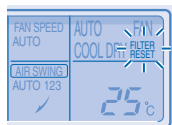
A limpeza é necessária quando:



"FILTER RESET" aparece no visor do controlo remoto.
(Para o controlo remoto com fios)

- É recomendado que limpe o filtro de ar de 6 em 6 semanas.
- Após o filtro de ar estar limpo, prima  /  para reiniciar.
- Não utilize a unidade sem um filtro de ar.
- Lave/enxagúe o filtro suavemente com água para não danificar a superfície do filtro de ar.
- Não seque as peças com um secador de cabelo nem num forno.
- Substitua quaisquer filtros danificados.

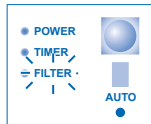

"FILTER" acende no visor do indicador.
(Para controlo remoto sem fios)

RESOLUÇÃO DE PROBLEMAS

Os seguintes sintomas não indicam uma avaria do aparelho.

Sintoma	Causa
Sai névoa da unidade interior.	<ul style="list-style-type: none">• Efeito de condensação devido ao processo de arrefecimento.
Ouve-se o fluxo de água quando a unidade está a funcionar.	<ul style="list-style-type: none">• Fluxo do líquido de refrigeração no interior da unidade.
A sala tem um odor estranho.	<ul style="list-style-type: none">• Pode ser devido a um odor de humidade produzido pela parede, alcatifa, mobília ou vestuário.
O ventilador interior pára ocasionalmente quando o modo de velocidade automática do ventilador está programado.	<ul style="list-style-type: none">• Isto ajuda a remover os odores do ambiente.
O funcionamento é atrasado durante alguns minutos após a reprogramação.	<ul style="list-style-type: none">• O atraso é um mecanismo de protecção do compressor da unidade.
A unidade exterior produz água/vapor.	<ul style="list-style-type: none">• Existe condensação ou evaporação nos tubos.
O indicador do temporizador permanece ligado.	<ul style="list-style-type: none">• A programação do temporizador é activada diariamente depois de programada.
O ventilador interior pára ocasionalmente no modo de aquecimento.	<ul style="list-style-type: none">• Para evitar o efeito de arrefecimento accidental.
Pode ser ouvido um ruído tipo estalido durante o funcionamento.	<ul style="list-style-type: none">• Mudanças de temperatura causam a expansão/contractão da unidade.
A unidade muda para o funcionamento FAN (ventoinha) e o ar torna-se húmido.	<ul style="list-style-type: none">• Isto acontece quando a temperatura da divisão atinge a temperatura definida, o funcionamento muda para o modo FAN e a humidade aumenta.
A unidade exterior emite ruído durante a operação de aquecimento.	<ul style="list-style-type: none">• Isto deve-se às alterações no fluxo de entrada do gás refrigerante que ocorrem quando o funcionamento pára e inicia.
O funcionamento não pára imediatamente após ter sido premido o botão OFF/ON.	<ul style="list-style-type: none">• A descarga de calor está a ser processada. O funcionamento pára automaticamente após aproximadamente 60 segundos.
O funcionamento pára ocasionalmente. ("DEFROST" aparece no visor do controlo remoto)	<ul style="list-style-type: none">• A unidade está no modo de descongelamento e o gelo derretido é drenado pela unidade exterior.
O fluxo de ar não começa imediatamente após o funcionamento ter sido iniciado. ("PRE HEAT" aparece no visor do controlo remoto)	<ul style="list-style-type: none">• A unidade está a aquecer para fornecer ar quente.
O funcionamento inicia após a energia ter regressado.	<ul style="list-style-type: none">• O reinício automático está activo e funciona segundo a definição anterior.
Durante o modo de secagem, é soprado ar frio.	<ul style="list-style-type: none">• A unidade está a executar a operação de arrefecimento com uma velocidade da ventoinha baixa, para desumidificar a divisão.
A velocidade da ventoinha muda ocasionalmente durante o modo de aquecimento.	<ul style="list-style-type: none">• A temperatura da divisão atingiu a definição do controlo remoto. Quando a temperatura da divisão voltar a cair, a velocidade da ventoinha irá retomar as definições do controlo remoto.
A unidade exterior liberta vapor durante o modo de aquecimento.	<ul style="list-style-type: none">• Isto deve-se à operação de descongelamento que ocorre no permutador de calor.

Verifique o seguintes antes de pedir assistência.

Sintoma	Verificar
O modo de aquecimento/arrefecimento não está a funcionar de maneira eficiente.	<ul style="list-style-type: none">• Configure a temperatura correctamente.• Feche todas as portas e janelas.• Limpe ou substitua os filtros.• Limpe qualquer obstrução que se encontra na entrada do ar e nas aberturas de ventilação de saída do ar.
O modo de aquecimento não funciona.	<ul style="list-style-type: none">• A unidade é forçada a funcionar no modo de refrigeração apenas numa divisão não habitada, tal como uma sala de computadores.
Ruído durante o funcionamento.	<ul style="list-style-type: none">• Verifique se a unidade foi instalada num local inclinado ou se a grelha de entrada não está fechada adequadamente.
O controlo remoto não funciona. (O controlo remoto sem fios está diminuído ou o sinal da transmissão está fraco.)	<ul style="list-style-type: none">• Introduza as pilhas devidamente.• Substitua as pilhas gastas.
A unidade não funciona.	<ul style="list-style-type: none">• Verifique se o disjuntor disparou.• Verifique se o temporizador foi configurado.
A unidade não recebe o sinal do controlo remoto.	<ul style="list-style-type: none">• Certifique-se que o receptor não está obstruído.• Certifique-se de que o endereço é definido correctamente.• Certifique-se que o sinal de transmissão do controlo remoto está no alcance.• Algumas luzes fluorescentes podem interferir com o transmissor de sinal. Consulte o seu revendedor mais próximo.
A unidade parou e o indicador TIMER está intermitente.	<ul style="list-style-type: none">• Coloque a fonte de alimentação em OFF (desligada) para repor a unidade (o indicador TIMER deixa de estar intermitente).• Coloque a fonte de alimentação em ON (ligada) e reinicie a unidade.• Se o indicador TIMER voltar a ficar intermitente, consulte o seu revendedor mais próximo.

PARA UMA INSPECÇÃO SAZONAL APÓS NÃO UTILIZAÇÃO PROLONGADA

- Verifique as pilhas do controlo remoto (controlo remoto sem fios).
- Os orifícios de entrada e saída devem estar desobstruídos.
- Use a tecla Auto OFF/ON (Ligar/Desligar automático) para seleccionar a operação de Arrefecimento/Aquecimento (COOL/HEAT), após 15 minutos de funcionamento, é normal ter a seguinte diferença de temperatura entre as aberturas de ventilação de entrada e saída de ar:
Arrefecimento: $\geq 8^{\circ}\text{C}$ Aquecimento: $\geq 14^{\circ}\text{C}$

PARA PREPARAR A UNIDADE PARA UM PERÍODO DE INACTIVIDADE PROLONGADO

- Active o Modo de Aquecimento durante 2~3 horas para retirar completamente a humidade restante nas peças internas, para evitar a formação de bolor.
- Desligue a unidade.
- Remova as pilhas do controlo remoto (controlo remoto sem fios).

CRITÉRIOS SEM MANUTENÇÃO

DESLIGUE A FONTE DE ALIMENTAÇÃO e, em seguida, CONTACTE o Distribuidor Autorizado sob as seguintes condições:

- Ruído anormal durante o funcionamento.
- Água/partículas estranhas entraram no controlo remoto.
- Fuga de água da unidade interior.
- Os interruptores do disjuntor desligam-se frequentemente.
- O fio distribuidor de corrente aquece de forma anormal.
- Os interruptores ou botões não estão a funcionar devidamente.

Σας ευχαριστούμε για την αγορά
ενός Κλιματιστικού Panasonic

ΠΙΝΑΚΑΣ ΠΕΡΙΕΧΟΜΕΝΩΝ

ΠΡΟΦΥΛΑΞΕΙΣ ΑΣΦΑΛΕΙΑΣ

86~87

ΠΛΗΡΟΦΟΡΙΕΣ

88

ΛΕΙΤΟΥΡΓΙΑ ΠΟΛΥΚΛΙΜΑΤΙΣΤΙΚΟΥ

89

ΕΠΙΣΚΟΠΗΣΗ ΠΡΟΪΟΝΤΟΣ & ΛΕΙΤΟΥΡΓΙΕΣ (ΑΣΥΡΜΑΤΟ ΤΗΛΕΧΕΙΡΙΣΤΗΡΙΟ)

90~91

ΕΠΙΣΚΟΠΗΣΗ ΠΡΟΪΟΝΤΟΣ & ΛΕΙΤΟΥΡΓΙΕΣ (ΕΝΣΥΡΜΑΤΟ ΤΗΛΕΧΕΙΡΙΣΤΗΡΙΟ)

92~94

ΦΡΟΝΤΙΔΑ & ΚΑΘΑΡΙΣΜΟΣ

95

ΑΝΤΙΜΕΤΩΠΙΣΗ ΠΡΟΒΛΗΜΑΤΩΝ

96~97

ΣΥΝΤΟΜΟΣ ΟΔΗΓΟΣ

ΠΙΣΩ ΚΑΛΥΜΜΑ

ΣΗΜΕΙΩΣΗ

Οι εικόνες σε αυτόν τον οδηγό είναι μόνο για επεξήγηση και μπορεί να διαφέρουν από την πραγματική μονάδα. Υπόκεινται σε αλλαγές δίχως προειδοποίηση για μελλοντική βελτίωση.

ΠΡΟΦΥΛΑΞΕΙΣ ΑΣΦΑΛΕΙΑΣ

Για την αποτροπή προσωπικού τραυματισμού, τραυματισμού άλλων ή περιουσιακή ζημία, τηρήστε τα παρακάτω. Η λανθασμένη λειτουργία εξαιτίας της αποτυχίας σας να ακολουθήσετε τις οδηγίες μπορεί να προκαλέσει τραυματισμό ή ζημία, η σοβαρότητα των οποίων κατηγοριοποιείται σύμφωνα με τα παρακάτω:



ΠΡΟΕΙΔΟΠΟΙΗΣΗ

Αυτό το σήμα προειδοποιεί για θάνατο ή σοβαρό τραυματισμό.



ΠΡΟΣΟΧΗ

Αυτό το σήμα προειδοποιεί για τραυματισμό ή ζημία σε περιουσία.

Οι οδηγίες που πρέπει να ακολουθηθούν κατηγοριοποιούνται σύμφωνα με τα παρακάτω σύμβολα:



Αυτό το σύμβολο δηλώνει μια ενέργεια που **ΑΠΑΓΟΡΕΥΕΤΑΙ**.



Αυτό το σύμβολο υποδηλώνει μια **ΥΠΟΧΡΕΩΤΙΚΗ** ενέργεια.



ΠΡΟΕΙΔΟΠΟΙΗΣΗ

ΕΣΩΤΕΡΙΚΗ ΚΑΙ ΕΞΩΤΕΡΙΚΗ ΜΟΝΑΔΑ



Η συσκευή αυτή δεν προορίζεται για χρήση από άτομα (συμπεριλαμβανομένων των παιδιών) με μειωμένες φυσικές, αισθητήριες ή νοητικές ικανότητες, ή χωρίς εμπειρία και γνώση, εκτός αν βρίσκονται υπό την επίτηρηση ή τους παρέχονται οδηγίες σχετικά με τη χρήση της συσκευής από άτομο που είναι υπεύθυνο για την ασφάλειά τους. Τα παιδιά πρέπει να επιτηρούνται για να εξασφαλιστεί ότι δεν παίζουν με τη συσκευή.

Συμβουλευτείτε τον εξουσιοδοτημένο αντιπρόσωπο ή έναν ειδικό για την επισκευή, εγκατάσταση, αφαίρεση και επανεγκατάσταση της μονάδας. Η λανθασμένη εγκατάσταση και ο λανθασμένος χειρισμός θα οδηγήσει σε διαρροή, ηλεκτροπληξία ή πυρκαγιά.



Μην εγκαθιστάτε τη μονάδα σε ατμόσφαιρά, με κίνδυνο έκρηξης ή πυρκαγιάς. Τυχόν αποτυχία στο στάδιο αυτό ενδέχεται να προκαλέσει πυρκαγιά.

Μην τοποθετείτε τα δάχτυλά σας ή άλλα αντικείμενα στην εσωτερική ή εξωτερική μονάδα του κλιματιστικού, τα περιστρεφόμενα μέρη ενδέχεται να προκαλέσουν τραυματισμό.



Μην αγγίζετε την εξωτερική μονάδα κατά τη διάρκεια καταιγίδας με κεραυνούς, καθώς ενδέχεται να προκληθεί ηλεκτροπληξία.

ΤΗΛΕΧΕΙΡΙΣΤΗΡΙΟ



Μην επιτρέπετε σε βρέφη και μικρά παιδιά να παίζουν με το τηλεχειριστήριο, διότι υπάρχει κίνδυνος να καταπιούν κατά λάθος τις μπαταρίες.



ΠΡΟΕΙΔΟΠΟΙΗΣΗ

ΠΑΡΟΧΗ ΡΕΥΜΑΤΟΣ



Για την αποτροπή υπερθέρμανσης και πυρκαγιάς μην χρησιμοποιείτε τροποποιημένα καλώδια, καλώδια συναρμογής, καλώδια επέκτασης ή μη ειδικά καλώδια.



Για την αποτροπή υπερθέρμανσης και πυρκαγιάς μην μοιράζετε την ίδια πρίζα με άλλες συσκευές.

Για την αποτροπή ηλεκτροπληξίας μην χειρίζεστε τη συσκευή με βρεγμένα χέρια.



Εάν το καλώδιο τροφοδοσίας έχει υποστεί ζημιά, πρέπει να αντικατασταθεί από τον κατασκευαστή, τον αντιπρόσωπο σέρβις ή εξειδικευμένους τεχνικούς για να αποφευχθεί ενδεχόμενος κίνδυνος.

Για την αποτροπή ηλεκτροπληξίας ή πυρκαγιάς, συνιστάται ιδιαίτερα η εγκατάσταση με αυτόματο διακόπτη ηλεκτρικού κυκλώματος για την περίπτωση διακοπής της γείωσης (ELCB: Earth Leakage Circuit Breaker) ή με διάταξη προστασίας ρεύματος διαρροής (RCD: Residual Current Device).



Η συσκευή αυτή πρέπει να γειωθεί για την αποτροπή ηλεκτροπληξίας ή πυρκαγιάς.



Απενεργοποιήστε τη συσκευή στις παρακάτω περιπτώσεις για την αποτροπή ηλεκτροπληξίας:
- Πριν από τον καθαρισμό ή τη συντήρηση.
- Σε μεγάλες χρονικές περιόδους κατά τις οποίες δεν τη χρησιμοποιείτε.
- Κατά τη διάρκεια εξαιρετικά ισχυρών καταιγίδων με κεραυνούς.



Διακόψτε τη χρήση του προϊόντος αν παρουσιαστεί οποιαδήποτε ανωμαλία/βλάβη και αποσυνδέστε το βύσμα του ρεύματος ή κλείστε το διακόπτη τροφοδοσίας και το διακόπτη ρεύματος. (Κίνδυνος καπνού/πυρκαγιάς/ηλεκτροπληξίας)

Παραδείγματα ανωμαλίας/βλάβης

- Ο διακόπτης κυκλώματος διαρροής της γείωσης (ELCB) ενεργοποιείται συχνά.
- Παρατηρείται μωρωδιά καμένου.
- Παρατηρείται μη φυσιολογικός θόρυβος ή δόνηση της μονάδας.
- Υπάρχει διαρροή νερού από την εσωτερική μονάδα.
- Το καλώδιο ή το βύσμα ρεύματος είναι υπερβολικά ζεστό.
- Δεν είναι εφικτός ο έλεγχος της ταχύτητας του ανεμιστήρα.
- Η λειτουργία της μονάδας διακόπτεται αμέσως, ακόμη και αν έχει τεθεί σε λειτουργία.
- Ο ανεμιστήρας δεν σταματάει ακόμη και αν έχει διακοπεί η λειτουργία.

Επικοινωνήστε αμέσως με τον τοπικό αντιπρόσωπο για συντήρηση/επισκευή.



ΠΡΟΣΟΧΗ

ΕΣΩΤΕΡΙΚΗ ΚΑΙ ΕΞΩΤΕΡΙΚΗ ΜΟΝΑΔΑ



Μην πλένετε την εσωτερική μονάδα με νερό, βενζόλιο, διαλυτικές ουσίες ή με σκόνη καθαρισμού. Μην χρησιμοποιείτε για άλλο σκοπό όπως είναι η συντήρηση τροφίμων.

Για την αποτροπή πρόκλησης πυρκαγιάς μην χρησιμοποιείτε εύφλεκτο εξοπλισμό μπροστά από την εξαγωγή αέρα.

Μην εκθέτετε τη συσκευή άμεσα σε κρύο αέρα για παρατεταμένο χρονικό διάστημα.

Μην καθίσετε ή πατήσετε τη μονάδα, μπορεί να πέσετε κάτω κατά λάθος.



Μην αγγίζετε το αλουμινένιο πτερύγιο, το κοφτερό μέρος μπορεί να προκαλέσει τραυματισμούς.



Μην ανάβετε τη μονάδα όταν αλείφετε με κεριά το πάτωμα. Μετά την επάλειψη με κεριά αερίστε όπως πρέπει το δωμάτιο πριν να θέσετε σε λειτουργία τη μονάδα.

Μην εγκαθιστάτε τη μονάδα σε περιοχές με λάδια και κηρούς.



Βεβαιωθείτε ότι ο σωλήνας αποχέυσης έχει συνδεθεί σωστά. Διαφορετικά, ενδέχεται να προκύψει διαρροή.

Αερίζετε τακτικά το δωμάτιο.

Για την αποτροπή πτώσης της μονάδας μετά από παρατεταμένες περιόδους χρήσης, βεβαιωθείτε ότι δεν έχει καταστραφεί η σχάρα τοποθέτησης.

ΤΗΛΕΧΕΙΡΙΣΤΗΡΙΟ



Μην χρησιμοποιείτε επαναφορτιζόμενες (Ni-Cd) μπαταρίες. Ενδέχεται να προκληθεί βλάβη στο τηλεχειριστήριο.



Να αφαιρείτε τις μπαταρίες αν η μονάδα δεν πρόκειται να χρησιμοποιηθεί για μεγάλο χρονικό διάστημα.

Θα πρέπει να εισαχθούν καινούριες μπαταρίες ίδιου τύπου σύμφωνα με την πολιότητα που αναφέρεται για να αποτραπεί η δυσλειτουργία του τηλεχειριστήριου.

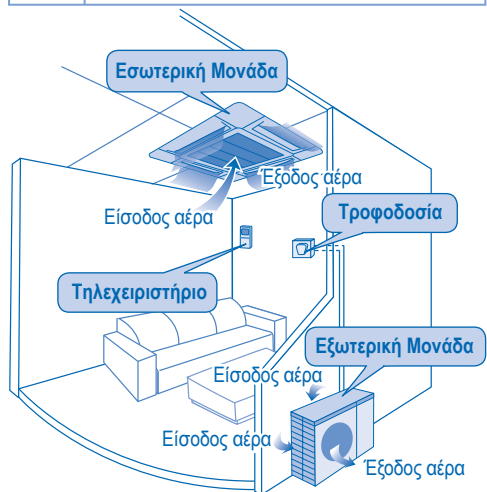

ΣΥΝΘΗΚΕΣ ΛΕΙΤΟΥΡΓΙΑΣ

Χρησιμοποιείτε αυτό το κλιματιστικό στα παρακάτω εύρη θερμοκρασιών

Θερμοκρασία (°C)		Σε εσωτερικό χώρο	Σε εξωτερικό χώρο
ΨΥΞΗ	Μέγιστη	32	43
	Ελάχιστη	21	-5
ΘΕΡΜΑΝΣΗ	Μέγιστη	27	24
	Ελάχιστη	16	-15

ΣΗΜΕΙΩΣΗ: • Αυτή η μονάδα μπορεί να λειτουργεί ως ψυκτικό ακόμα και με εξωτερική θερμοκρασία έως και -5°C σε δωμάτιο που δεν ζουν άνθρωποι, όπως είναι ένα δωμάτιο υπολογιστών, με θερμοκρασία 21°C ή παραπάνω, και υγρασία δωματίου έως 80%.

Πληροφορίες για τους χρήστες σχετικά με την συλλογή και απόρριψη παλιών εξαρτημάτων και χρησιμοποιημένων μπαταριών



Αυτή η σήμανση πάνω στα προϊόντα, στις συσκευασίες και/ή στα συνοδευτικά έγγραφα υποδηλώνει πως τα εν λόγω ηλεκτρικά και ηλεκτρονικά προϊόντα και οι μπαταρίες δεν θα πρέπει να αναμειγνύονται με κοινά οικιακά απορρίματα. Προκειμένου να πραγματοποιηθεί η κατάλληλη επεξεργασία, κατεργασία και ανακύκλωση παλιών εξαρτημάτων και χρησιμοποιημένων μπαταριών παρακαλούμε να τα μεταφέρετε σε ανάλογα σημεία περισυλλογής σύμφωνα με την νομοθεσία της χώρας σας και τις οδηγίες 2002/96/ΕΚ και 2006/66/ΕΚ.

Μέσω της σωστής απόρριψης αυτών των προϊόντων και μπαταριών συμβάλλετε στο να διασωθούν πολύτιμοι πόροι και προλαμβάνετε ενδεχόμενες αρνητικές επιπτώσεις για την ανθρώπινη υγεία και το περιβάλλον οι οποίες σε άλλη περίπτωση θα μπορούσαν να προκύψουν από την ακατάλληλη διαχείριση αποβλήτων.

Για περισσότερες πληροφορίες σχετικά με την συλλογή και ανακύκλωση παλιών εξαρτημάτων και μπαταριών παρακαλούμε να απευθυνθείτε στις τοπικές αρχές, στην γενική υπηρεσία αποβλήτων ή στο κατάστημα πώλησης από όπου αγοράσατε τα συγκεκριμένα είδη. Πρόστιμα και κυρώσεις μπορούν να επιβληθούν για την λανθασμένη απόρριψη αυτών των αποβλήτων σύμφωνα με την νομοθεσία της χώρας σας.



Για επιχειρηματικούς χρήστες στην Ευρωπαϊκή Ένωση

Εάν επιθυμείτε να απορρίψετε ηλεκτρικό ή ηλεκτρονικό εξοπλισμό παρακαλούμε να επικοινωνήσετε με τον πωλητή ή προμηθευτή για περισσότερες πληροφορίες.

[Πληροφορίες σχετικά με την απόρριψη σε άλλες χώρες εκτός Ευρωπαϊκής Ένωσης]

Αυτή η σήμανση ισχύει μόνο στην Ευρωπαϊκή Ένωση. Εάν επιθυμείτε να απορρίψετε αυτά τα προϊόντα παρακαλούμε να επικοινωνήσετε με τις τοπικές αρχές ή τον πωλητή για να πληροφορηθείτε σχετικά με την σωστή διαδικασία απόρριψης.

Σημείωση για την σήμανση μπαταριών (στο κάτω μέρος δύο σύμβολα ως παράδειγμα):

Αυτή η σήμανση μπορεί να χρησιμοποιείται σε συνδυασμό με κάποιο χημικό σύμβολο. Σ' αυτήν την περίπτωση ανταποκρίνεται στις προδιαγραφές που προβλέπει η οδηγία η οποία αναφέρεται στο εν λόγω χημικό στοιχείο.



Pb

ΛΕΙΤΟΥΡΓΙΑ ΠΟΛΥΚΛΙΜΑΤΙΣΤΙΚΟΥ

ΟΡΙΣΜΟΣ

Το πολυκλιματιστικό σύστημα έχει μια εξωτερική μονάδα συνδεδεμένη σε πολλαπλές εσωτερικές μονάδες.

ΕΣΩΤΕΡΙΚΗ ΜΟΝΑΔΑ

- Είναι δυνατή η λειτουργία των εσωτερικών μονάδων χωριστά ή ταυτόχρονα.
- Η προτεραιότητα του τρόπου λειτουργίας δίνεται στην πρώτη μονάδα που έχει ενεργοποιηθεί.
- Κατά τη λειτουργία, ο τρόπος λειτουργίας θέρμανσης και ψύξης δεν μπορεί να ενεργοποιηθεί ταυτόχρονα για διαφορετικές εσωτερικές μονάδες.
- Ο δείκτης λειτουργίας αναβοσβήνει ώστε να υποδείξει ότι η εσωτερική μονάδα βρίσκεται σε κατάσταση αναμονής (stand by) για διαφορετικούς τρόπους λειτουργίας.

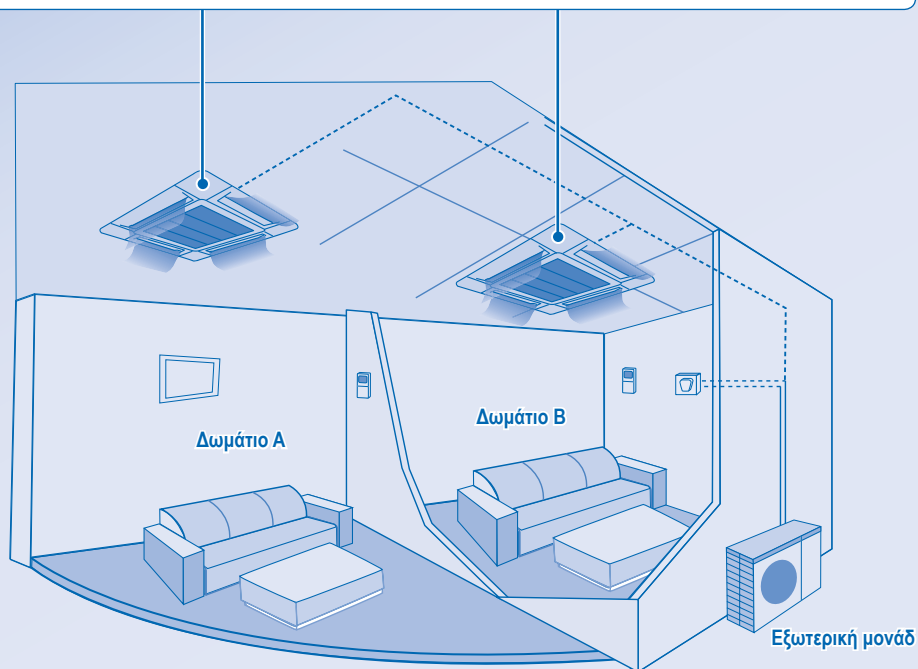

ΕΠΙΣΚΟΠΗΣΗ ΠΡΟΪΟΝΤΟΣ & ΛΕΙΤΟΥΡΓΙΕΣ (ΑΣΥΡΜΑΤΟ ΤΗΛΕΧΕΙΡΙΣΤΗΡΙΟ)

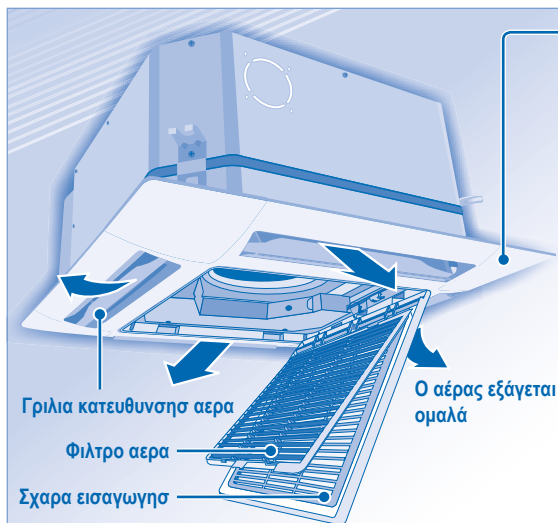

Πίνακας ελέγχου



Κουμπί auto OFF/ON

- Για χειρισμό της μονάδας εάν δεν βρίσκετε το ασύρματο τηλεχειριστήριο ή εάν αυτό δεν λειτουργεί.

Ενέργεια	Λειτουργία
Πατήστε μια φορά.	Αυτόματη
Πατήστε και κρατήστε πατημένο μέχρι να ακούσετε έναν ήχο και, στη συνέχεια, αφήστε το.	Ψύξη
1. Πατήστε και κρατήστε πατημένο μέχρι να ακούσετε δύο ήχους και, στη συνέχεια, αφήστε το. 2. Πατήστε το κουμπί SET για 5 δευτερόλεπτα.	Θέρμανση
Πατήστε το κουμπί για να σβήσετε τη συσκευή πέντε δευτερόλεπτα.	

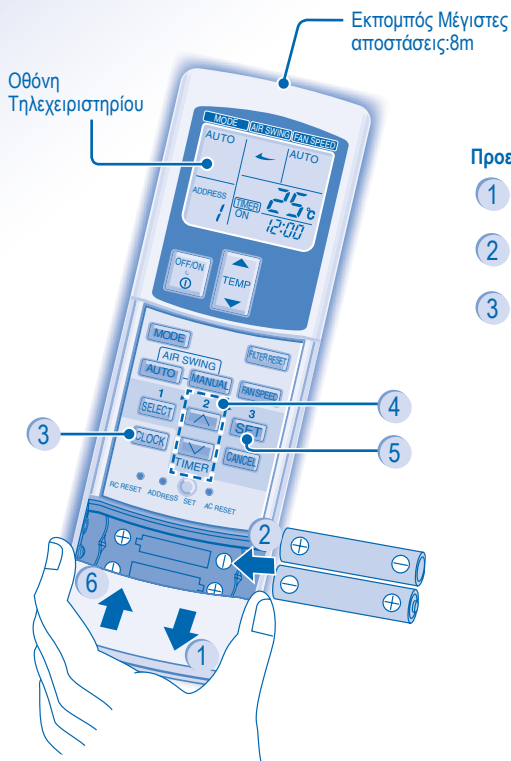

Προετοιμασία Τηλεχειριστηρίου

- 1 Πιέστε και τραβήξτε προς τα έξω
- 2 Τοποθετήστε μπαταρίες AAA ή R03 (μπορούν να χρησιμοποιηθούν ~ 1 χρόνο)
- 3 Πιέστε το κουμπί CLOCK
- 4 Ρυθμίστε την ώρα
- 5 Επιβεβαιώστε
- 6 Κλείστε το κάλυμμα

CZ-RWS1 (Μοντέλο με αντλία θερμότητας)
CZ-RWC1 (Μοντέλο ψύξης)



**ΓΙΑ ΝΑ ΕΝΕΡΓΟΠΟΙΗΣΕΤΕ (ON)
Ή ΝΑ ΑΠΕΝΕΡΓΟΠΟΙΗΣΕΤΕ
(OFF) ΤΗ ΣΥΣΚΕΥΗ**



ΓΙΑ ΝΑ ΡΥΘΜΙΣΕΤΕ ΤΗ ΘΕΡΜΟΚΡΑΣΙΑ

- Εύρος επιλογής: 16°C ~ 31°C.



ΓΙΑ ΤΗΝ ΕΠΙΛΟΓΗ ΤΟΥ ΤΡΟΠΟΥ ΛΕΙΤΟΥΡΓΙΑΣ

ΑΥΤΟΜΑΤΗ ΚΑΤΑΣΤΑΣΗ ΛΕΙΤΟΥΡΓΙΑΣ - Για μεγαλύτερη ευκολία

- Η μονάδα επιλέγει μια λειτουργία ανάλογα με τη ρύθμιση της θερμοκρασίας, την εξωτερική θερμοκρασία και τη θερμοκρασία δωματίου.

ΚΑΤΑΣΤΑΣΗ ΛΕΙΤΟΥΡΓΙΑΣ ΘΕΡΜΑΝΣΗΣ - Για να απολαμβάνετε ζεστο αέρα

- Η μονάδα χρειάζεται λίγο χρόνο για να ζεσταθεί.

ΛΕΙΤΟΥΡΓΙΑ FAN - Για τη διευκόλυνση κυκλοφορίας του αέρα στο δωμάτιο

ΚΑΤΑΣΤΑΣΗ ΛΕΙΤΟΥΡΓΙΑΣ ΨΥΞΗΣ - Για να απολαμβάνετε κρυο αέρα

ΚΑΤΑΣΤΑΣΗ ΛΕΙΤΟΥΡΓΙΑΣ ΑΦΥΓΡΑΝΣΗΣ - Για την αφύγρανση του περιβάλλοντος χώρου

- Η μονάδα λειτουργεί σε χαμηλή ταχύτητα ανεμιστήρα ώστε να δώσει μια απαλή λειτουργία ψύξης.
- Κατά τη λειτουργία ήπιας αφύγρανσης, ο εσωτερικός ανεμιστήρας λειτουργεί σε χαμηλή ταχύτητα.
- Η κίνηση της γρίλιας ενδέχεται να μην ευθυγραμμίζεται με την οθόνη του τηλεχειριστηρίου.



**ΓΙΑ ΝΑ ΕΠΙΛΕΞΕΤΕ ΤΑΧΥΤΗΤΑ ΑΝΕΜΙΣΤΗΡΑ
(3 ΕΠΙΛΟΓΕΣ)**



- Για τον ΑΥΤΟΜΑΤΟ τρόπο λειτουργίας, η ταχύτητα του εσωτερικού ανεμιστήρα ρυθμίζεται αυτόματα σύμφωνα με τον τρόπο λειτουργίας.
- Εάν η κατάσταση λειτουργίας έχει ρυθμιστεί σε Fan, η ταχύτητα του ανεμιστήρα θα οριστεί σταθερά στην επιλογή MEDIUM ανεξάρτητα από τη ρύθμιση θερμοκρασίας.



**ΓΙΑ ΝΑ ΠΡΟΣΑΡΜΟΣΕΤΕ ΤΗΝ
ΚΑΤΕΥΘΥΝΣΗ ΡΟΗΣ ΤΟΥ ΑΕΡΑ**

- Εξασερίζει το χώρο.
- Ο αέρας εξέρχεται ομοιόμορφα από 4 ανοίγματα εξόδου.



- Υπάρχουν 3 επιλογές για την αυτόματη κατακόρυφη κατεύθυνση ροής του αέρα.
- Η γρίλια κατακόρυφης κατεύθυνσης ροής αέρα μετακινείται αυτόματα επάνω και κάτω.
- Μην ρυθμίζετε τις κάθετες γρίλιες με το χέρι.



- Υπάρχουν 4 επιλογές για τη χειροκίνητη κατακόρυφη κατεύθυνση ροής του αέρα.
- Η κατεύθυνση της ροής αέρα μπορεί να ρυθμιστεί σύμφωνα με τις επιθυμίες σας χρησιμοποιώντας το τηλεχειριστήριο.

ΓΙΑ ΝΑ ΡΥΘΜΙΣΕΤΕ ΤΟΝ ΗΜΕΡΗΣΙΟ ΧΡΟΝΟΔΙΑΚΟΠΤΗ

- Για να ενεργοποιήσετε (ON) ή να απενεργοποιήσετε (OFF) τη συσκευή σε ένα προρυθμισμένο χρόνο.



**Επιλέξτε το
χρονοδιακόπτη
ON ή OFF.**



**Ρυθμίστε τον
χρόνο.**



Επιβεβαιώστε.

- Για να ακυρώσετε την ενεργοποίηση (ON) ή απενεργοποίηση (OFF) του χρονοδιακόπτη, πατήστε **CANCEL**.
- Όταν έχει ενεργοποιηθεί (ON) ο χρονοδιακόπτης, η μονάδα ενδέχεται να ξεκινά νωρίτερα από την ώρα που έχει οριστεί πραγματικά, για να επιτευχθεί η επιθυμητή θερμοκρασία κατά την καθορισμένη ώρα.
- Η λειτουργία του χρονοδιακόπτη βασίζεται στη ρύθμιση του ρολογιού στο τηλεχειριστήριο και όταν ρυθμιστεί, επαναλαμβάνεται καθημερινά. Για τη ρύθμιση του ρολογιού, ανατρέξτε στην Προετοιμασία τηλεχειριστηρίου.
- Η ώρα στο χρονοδιακόπτη που βρίσκεται πιο κοντά στην τρέχουσα ώρα θα ενεργοποιηθεί πρώτη.
- Εάν η λειτουργία του χρονοδιακόπτη ακυρωθεί χειροκίνητα, μπορείτε να επαναφέρετε την προηγούμενη ρύθμιση πατώντας το κουμπί **SET**.
- Εάν η κεντρική παροχή ρεύματος απενεργοποιηθεί για μία ώρα ή περισσότερο, το ρολόι και ο χρονοδιακόπτης πρέπει να ρυθμιστούν ξανά.

ΡΥΘΜΙΣΕΙΣ ΚΑΤ' ΕΠΙΛΟΓΗ

- Για να αποφύγετε άσκοπη χρήση, μπορείτε να αντιστοιχίσετε μια διαφορετική διεύθυνση σε κάθε εσωτερική μονάδα.
- Πατήστε επανειλημμένα, για να επιλέξετε την επιθυμητή ρύθμιση διεύθυνσης.



● ADDRESS

- Από προεπιλογή, έχει επιλεγεί η ρύθμιση ADDRESS 1. Δεν χρειάζεται να αλλάξετε αυτήν τη ρύθμιση για την κανονική λειτουργία.
- Εάν η διεύθυνση έχει οριστεί στη ρύθμιση GROUP, μπορείτε να χειριστείτε περισσότερες από μία εσωτερικές μονάδες ταυτόχρονα.

● RC RESET

- Πατήστε για να ανακτήσετε τη προρυθμισμένη ρύθμιση του τηλεχειριστηρίου.



- Δεν χρησιμοποιείται κατά την κανονική λειτουργία.

ΣΥΜΒΟΥΛΗ

- Χρησιμοποιήστε κουρτίνες για να παρεμποδίσετε το ηλιακό φως και την εξωτερική θερμότητα να μειώσουν τη κατανάλωση ισχύος κατά τον τρόπο λειτουργίας ψύξης.

ΕΠΙΣΚΟΠΗΣΗ ΠΡΟΪΟΝΤΟΣ & ΛΕΙΤΟΥΡΓΙΕΣ (ΕΝΣΥΡΜΑΤΟ ΤΗΛΕΧΕΙΡΙΣΤΗΡΙΟ)

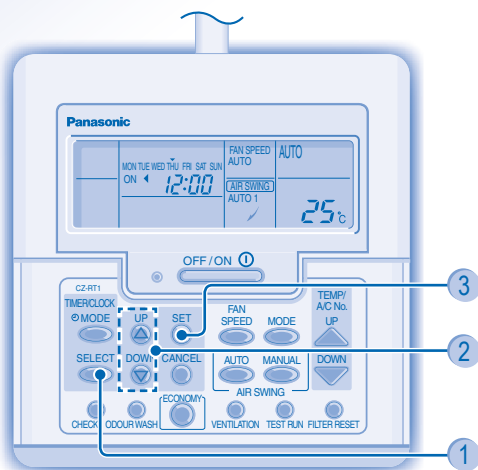

CZ-RT1

- Σε κανονική λειτουργία, τα κουμπιά ,  και  δεν χρησιμοποιούνται.

Προετοιμασία Τηλεχειριστήριου

- 1 Πατήστε 
- 2 Πατήστε για να ρυθμίσετε την ημέρα.
- 3 Επιβεβαιώστε
- 4 Επαναλάβετε τα βήματα 2 και 3 για να ρυθμίσετε την τρέχουσα ώρα.

OFF / ON **ΓΙΑ ΝΑ ΕΝΕΡΓΟΠΟΙΗΣΕΤΕ (ON) Ή ΝΑ ΑΠΕΝΕΡΓΟΠΟΙΗΣΕΤΕ (OFF) ΤΗ ΣΥΣΚΕΥΗ**

UP

**ΓΙΑ ΝΑ ΡΥΘΜΙΣΕΤΕ ΤΗ ΘΕΡΜΟΚΡΑΣΙΑ**

- Εύρος επιλογής: 16°C ~ 31°C.

MODE

**ΓΙΑ ΤΗΝ ΕΠΙΛΟΓΗ ΤΟΥ ΤΡΟΠΟΥ ΛΕΙΤΟΥΡΓΙΑΣ****ΑΥΤΟΜΑΤΗ ΚΑΤΑΣΤΑΣΗ ΛΕΙΤΟΥΡΓΙΑΣ** - Για μεγαλύτερη ευκολία

- Η μονάδα επιλέγει μια λειτουργία ανάλογα με τη ρύθμιση της θερμοκρασίας, την εξωτερική θερμοκρασία και τη θερμοκρασία δωματίου.

ΚΑΤΑΣΤΑΣΗ ΛΕΙΤΟΥΡΓΙΑΣ ΘΕΡΜΑΝΣΗΣ - Για να απολαμβάνετε ζεστο αέρα

- Η μονάδα χρειάζεται λίγο χρόνο για να ζεσταθεί.

ΛΕΙΤΟΥΡΓΙΑ FAN - Για τη διευκόλυνση κυκλοφορίας του αέρα στο δωμάτιο**ΚΑΤΑΣΤΑΣΗ ΛΕΙΤΟΥΡΓΙΑΣ ΨΥΞΗΣ** - Για να απολαμβάνετε κρυο αέρα**ΚΑΤΑΣΤΑΣΗ ΛΕΙΤΟΥΡΓΙΑΣ ΑΦΥΓΡΑΝΣΗΣ** - Για την αφύγρανση του περιβαλλοντος χώρου

- Η μονάδα λειτουργεί σε χαμηλή ταχύτητα ανεμιστήρα ώστε να δώσει μια απαλή λειτουργία ψύξης.
- Κατά τη λειτουργία ήπιας αφύγρανσης, ο εσωτερικός ανεμιστήρας λειτουργεί σε χαμηλή ταχύτητα.
- Η κίνηση της γρίλιας ενδέχεται να μην ευθυγραμμίζεται με την οθόνη του τηλεχειριστήριου.

FAN SPEED

**ΓΙΑ ΝΑ ΕΠΙΛΕΞΕΤΕ ΤΑΧΥΤΗΤΑ ΑΝΕΜΙΣΤΗΡΑ (3 ΕΠΙΛΟΓΕΣ)**

AUTO LO MED HI

- Για τον ΑΥΤΟΜΑΤΟ τρόπο λειτουργίας, η ταχύτητα του εσωτερικού ανεμιστήρα ρυθμίζεται αυτόματα σύμφωνα με τον τρόπο λειτουργίας.
- Εάν η κατάσταση λειτουργίας έχει ρυθμιστεί σε Fan, η ταχύτητα του ανεμιστήρα θα οριστεί σταθερά στην επιλογή MED ανεξάρτητα από τη ρύθμιση θερμοκρασίας.

**ΓΙΑ ΝΑ ΠΡΟΣΑΡΜΟΖΕΤΕ ΤΗΝ ΚΑΤΕΥΘΥΝΣΗ ΡΟΗΣ ΤΟΥ ΑΕΡΑ**

- Εξαερίζει το χώρο.
- Ο αέρας εξέρχεται ομοιόμορφα από 4 ανοίγματα εξόδου.



- Υπάρχουν 3 επιλογές για την αυτόματη κατακόρυφη κατεύθυνση ροής του αέρα.
- Η γρίλια κατακόρυφης κατεύθυνσης ροής αέρα μετακινείται αυτόματα επάνω και κάτω.
- Μην ρυθμίζετε τις κάθετες γρίλιες με το χέρι.

MANUAL



- Υπάρχουν 4 επιλογές για τη χειροκίνητη κατακόρυφη κατεύθυνση ροής του αέρα.
- Η κατεύθυνση της ροής αέρα μπορεί να ρυθμιστεί σύμφωνα με τις επιθυμίες σας χρησιμοποιώντας το τηλεχειριστήριο.

ΓΙΑ ΝΑ ΡΥΘΜΙΣΕΤΕ ΤΟΝ ΗΜΕΡΗΣΙΟ ΧΡΟΝΟΔΙΑΚΟΠΤΗ

- Για να ενεργοποιήσετε (ON) ή να απενεργοποιήσετε (OFF) τη συσκευή σε ένα προρυθμισμένο χρόνο.

1

MODE

**Καταχωρήστε τη λειτουργία του ημερήσιου χρονοδιακόπτη.**

2

SELECT

**Επιλέξτε το χρονοδιακόπτη ON ή OFF.**

3

UP



DOWN

**Ρυθμίστε τον χρόνο.**

4

SET

**Επιβεβαιώστε.**

- Για να ακυρώσετε την ενεργοποίηση (ON) ή απενεργοποίηση (OFF) του χρονοδιακόπτη, πατήστε

CANCEL



- Όταν έχει ενεργοποιηθεί (ON) ο χρονοδιακόπτης, η μονάδα ενδέχεται να ξεκινά νωρίτερα από την ώρα που έχει οριστεί πραγματικά, για να επιτευχθεί η επιθυμητή θερμοκρασία κατά την καθορισμένη ώρα.
- Η λειτουργία του χρονοδιακόπτη βασίζεται στη ρύθμιση του ρολογιού στο τηλεχειριστήριο και όταν ρυθμιστεί, επαναλαμβάνεται καθημερινά. Για τη ρύθμιση του ρολογιού, ανατρέξτε στην Προετοιμασία τηλεχειριστήριου.
- Η ώρα στο χρονοδιακόπτη που βρίσκεται πιο κοντά στην τρέχουσα ώρα θα ενεργοποιηθεί πρώτη.
- Εάν η λειτουργία του χρονοδιακόπτη ακυρωθεί χειροκίνητα, μπορείτε να επαναφέρετε την προηγούμενη ρύθμιση πατώντας το κουμπί .
- Εάν η κεντρική παροχή ρεύματος απενεργοποιηθεί για μία ώρα ή περισσότερο, το ρολόι και ο χρονοδιακόπτης πρέπει να ρυθμιστούν ξανά.

ΣΥΜΒΟΥΛΗ

- Χρησιμοποιήστε κουρτίνες για να παρεμποδίσετε το ηλιακό φως και την εξωτερική θερμότητα να μειώσουν τη κατανάλωση ισχύος κατά τον τρόπο λειτουργίας ψύξης.

ΓΙΑ ΤΗ ΡΥΘΜΙΣΗ ΤΟΥ ΕΒΔΟΜΑΔΙΑΙΟΥ ΧΡΟΝΟΔΙΑΚΟΠΤΗ

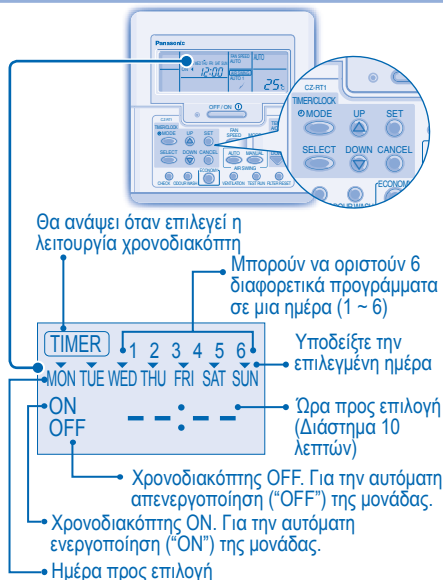

Αλλαγή οθόνης

1. Πατήστε το κουμπί για 3 δευτερόλεπτα για να αλλάξετε την οθόνη σε εβδομαδιαίο χρονοδιακόπτη.

Επιλογή ημερών, στις οποίες θα λειτουργεί ο χρονοδιακόπτης

2. Πατήστε το κουμπί για να καταχωρήσετε τη ρύθμιση ημέρας.

3. Πατήστε το κουμπί για να επιλέξετε την επιθυμητή ημέρα. Η επιθυμητή ημέρα θα επισημανθεί με την ένδειξη .

Πατήστε το κουμπί για να καταργήσετε την επιλογή ή για να επιλέξετε την ένδειξη .

Επανάλαβετε αυτό το βήμα για άλλη ημέρα

Επιλογή ενεργοποίησης (ON)/απενεργοποίησης (OFF) χρονοδιακόπτη

4. Πατήστε το κουμπί για να καταχωρήσετε το πρόγραμμα χρονοδιακόπτη 1 (Timer 1).

5. Πατήστε το κουμπί για να επιλέξετε ON ή OFF.

6. Πατήστε το κουμπί για να επιβεβαιώσετε την επιλογή.

Επιλογή προγράμματος χρονοδιακόπτη

7. Πατήστε το κουμπί για να επιλέξετε την επιθυμητή ώρα. Εάν θέλετε να ρυθμίσετε την επιθυμητή θερμοκρασία ταυτόχρονα,

πατήστε το κουμπί για να επιλέξετε τη θερμοκρασία.

8. Πατήστε το κουμπί για να επιβεβαιώσετε τη ρύθμιση.

• Επανάλαβετε τα βήματα 5 έως 8 για να ρυθμίσετε τα προγράμματα χρονοδιακόπτη (Timer) 2 έως 6 ή πατήστε το κουμπί για να ακυρώσετε τα σχετικά προγράμματα.

ΛΕΠΤΟΜΕΡΕΙΕΣ ΛΕΙΤΟΥΡΓΙΑΣ

- Ο εβδομαδιαίος χρονοδιακόπτης εφαρμόζεται μόνο στο ενσύρματο τηλεχειριστήριο. Πατήστε το κουμπί για 3 δευτερόλεπτα για να επιλέξετε ημερήσιο καθημερινό ή εβδομαδιαίο χρονοδιακόπτη.
- Δεν είναι δυνατή η ταυτόχρονη ρύθμιση του καθημερινού και του εβδομαδιαίου χρονοδιακόπτη.
- Συμβάλλει στην εξοικονόμηση ενέργειας δίνοντας σας τη δυνατότητα να ρυθμίσετε 6 προγράμματα χρονοδιακόπτη ανά ημέρα.
- Δεν είναι δυνατή η ρύθμιση του ίδιου προγράμματος χρονοδιακόπτη για την ίδια ημέρα.

Έλεγχος χρονοδιακόπτη

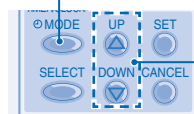

1. Καταχωρήστε τη λειτουργία του χρονοδιακόπτη.
2. Επιλέξτε την ημέρα.

3. Η οθόνη θα εμφανίσει το πρόγραμμα για κάθε επιλεγμένη ημέρα.

Τροποποίηση ή προσθήκη προγράμματος χρονοδιακόπτη

- Εκτελέστε τη λειτουργία ελέγχου χρονοδιακόπτη, για να επιλέξετε την ημέρα. Επανάλαβετε τα βήματα 4 έως 8, για να τροποποιήσετε το υπάρχον πρόγραμμα του χρονοδιακόπτη ή να προσθέσετε νέο πρόγραμμα χρονοδιακόπτη.

Ακύρωση χρονοδιακόπτη

- Εκτελέστε το παρακάτω βήμα, για να ακυρώσετε το πρόγραμμα χρονοδιακόπτη για μια συγκεκριμένη ημέρα.

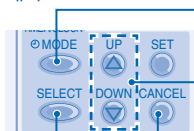

1. Καταχωρήστε τη λειτουργία του χρονοδιακόπτη.
2. Επιλέξτε την ημέρα.

3. Πατήστε, για να καταχωρήσετε τη ρύθμιση ημέρας.
4. Πατήστε, για να ακυρώσετε τη ρύθμιση του χρονοδιακόπτη.

Απενεργοποίηση εβδομαδιαίου χρονοδιακόπτη

- Για να απενεργοποιήσετε τη ρύθμιση του εβδομαδιαίου χρονοδιακόπτη, πατήστε το κουμπί και, στη συνέχεια, το κουμπί .

Ενεργοποίηση εβδομαδιαίου χρονοδιακόπτη

- Για να ενεργοποιήσετε την προηγούμενη ρύθμιση του εβδομαδιαίου χρονοδιακόπτη, πατήστε το κουμπί και, στη συνέχεια, το κουμπί .

ΦΡΟΝΤΙΔΑ & ΚΑΘΑΡΙΣΜΟΣ



- Σβήστε την παροχή τροφοδοσίας πριν τον καθαρισμό.
- Μην αγγίζετε το αλουμινένιο πτερύγιο, το κοφτερό μέρος μπορεί να προκαλέσει τραυματισμούς.

ΠΡΟΣΟΧΗ

ΟΔΗΓΙΕΣ ΠΛΥΣΙΜΑΤΟΣ

- Μη χρησιμοποιείτε βενζίνη, διαλυτικές ουσίες ή καθαριστικές σκόνες.
- Χρησιμοποιείτε μόνο σαπούνι (≈ pH7) ή ουδέτερα οικιακά καθαριστικά.
- Μη χρησιμοποιείτε νερό πιο ζεστό από τους 40°C.

ΣΥΜΒΟΥΛΕΣ

- Καθαρίστε το φίλτρο τακτικά για καλύτερη απόδοση και μείωση της κατανάλωσης ενέργειας.
- Για τον έλεγχο κάθε περιόδου, συμβουλευτείτε τον κοντινότερο αντιπρόσωπό σας.

Αφαίρεση φίλτρου αέρα

1 Πατήστε τα κουμπιά.

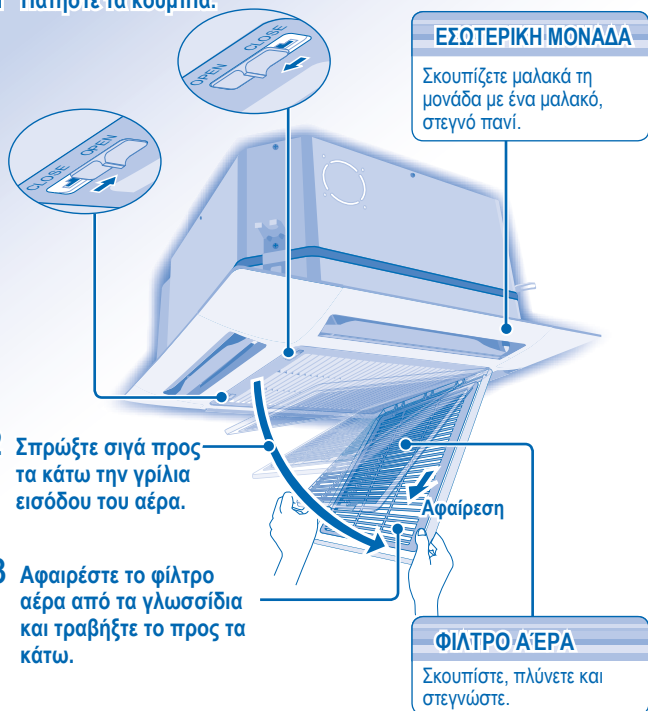

2 Σπρώξτε σιγά προς τα κάτω την γρίλια εισόδου του αέρα.

3 Αφαιρέστε το φίλτρο αέρα από τα γλωσσίδια και τραβήξτε το προς τα κάτω.

Τοποθέτηση φίλτρου αέρα

1

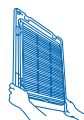

Τοποθετήστε το φίλτρο αέρα στα γλωσσίδια της γρίλιας εισόδου.

2

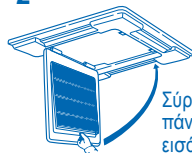

Σύρετε προς τα πάνω τη γρίλια εισόδου.

3

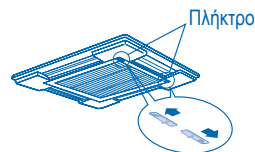

Πιέστε τα πλήκτρα προς το σημείο CLOSE.

Συντήρηση φίλτρου αέρα

Χρειάζεται καθαρισμός όταν:

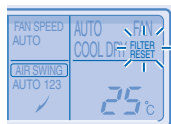

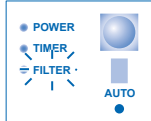

Στην οθόνη του τηλεχειριστηρίου εμφανίζεται το μήνυμα "FILTER RESET".

(Για το ενσύρματο τηλεχειριστήριο)



Στην οθόνη ενδείξων ανάβει η ένδειξη "FILTER".

(Για το ασύρματο τηλεχειριστήριο)

- Συνιστάται ο καθαρισμός του φίλτρου αέρα κάθε 6 εβδομάδες.
- Μετά από τον καθαρισμό του φίλτρου αέρα, πατήστε τα κουμπιά  /  για επαναφορά.
- Μην λειτουργείτε τη συσκευή χωρίς φίλτρο αέρα.
- Πλύνετε/ξεπλύνετε το φίλτρο αέρα με νερό, προσεκτικά, ώστε να αποφευχθεί η πρόκληση ζημιάς στην επιφάνειά του.
- Μην στεγνώνετε το εξάρτημα με σεσουάρ ή θερμάστρα.
- Αντικαταστήστε τυχόν κατεστραμμένο φίλτρο αέρα.

ΑΝΤΙΜΕΤΩΠΙΣΗ ΠΡΟΒΛΗΜΑΤΩΝ

Τα ακόλουθα συμπτώματα δεν υποδεικνύουν δυσλειτουργία.

Σύμπτωμα	Αιτία
Βγαίνει θολούρα από την εσωτερική μονάδα.	<ul style="list-style-type: none"> Υπάρχει συμπύκνωση εξαιτίας της διαδικασίας ψύξης.
Υπάρχει ήχος ροής νερού κατά τη λειτουργία.	<ul style="list-style-type: none"> Ροή ψυκτικού στο εσωτερικό της μονάδας.
Το δωμάτιο έχει μια περίεργη οσμή.	<ul style="list-style-type: none"> Μπορεί να οφείλεται σε οσμή υγρασίας από έναν τοίχο, ένα χαλί, ένα έπιπλο ή από ρούχα.
Ο ανεμιστήρας της εσωτερικής μονάδας σταματάει περιστασιακά κατά την αυτόματη ρύθμιση της ροής του αέρα.	<ul style="list-style-type: none"> Αυτό βοηθάει να αφαιρούνται οι περιβαλλοντικές μυρωδιές.
Η λειτουργία καθυστερεί μερικά λεπτά την επανεκκίνηση.	<ul style="list-style-type: none"> Η καθυστέρηση είναι μια προστασία του συμπιεστή της μονάδας.
Η εξωτερική μονάδα βγάζει νερό/ατμό.	<ul style="list-style-type: none"> Η συμπύκνωση ή η εξάτμιση λαμβάνει χώρα στους σωλήνες.
Ένδειξη χρονοδιακόπτη μόνιμα αναμμένη.	<ul style="list-style-type: none"> Η ρύθμιση του χρονοδιακόπτη επαναλαμβάνεται ημερησίως αφότου ρυθμιστεί.
Ο ανεμιστήρας της εσωτερικής μονάδας σταματάει περιστασιακά κατά τη λειτουργία θέρμανσης.	<ul style="list-style-type: none"> Προς αποφυγή μη επιθυμητής λειτουργίας ψύξης.
Κατά τη διάρκεια της λειτουργίας ακούγονται τριγμοί.	<ul style="list-style-type: none"> Οι αλλαγές της θερμοκρασίας προκαλούν τη διαστολή/συστολή της μονάδας.
Η μονάδα μεταβαίνει στη λειτουργία FAN και ο αέρας υγροποιείται.	<ul style="list-style-type: none"> Αυτό συμβαίνει όταν η θερμοκρασία δωματίου φτάσει την καθορισμένη θερμοκρασία κι επομένως, η λειτουργία μεταβαίνει στη λειτουργία FAN και η υγρασία αυξάνεται.
Η εξωτερική μονάδα εκπέμπει θόρυβο κατά τη λειτουργία θέρμανσης.	<ul style="list-style-type: none"> Αυτό οφείλεται σε αλλαγές στη ροή ψυκτικού στο εσωτερικό της μονάδας κατά τη διακοπή και την εκκίνηση της λειτουργίας.
Η λειτουργία δεν διακόπτεται αμέσως μετά το πάτημα του κουμπιού OFF/ON.	<ul style="list-style-type: none"> Γίνεται απελευθέρωση θερμότητας. Η λειτουργία θα σταματήσει αυτόματα μετά από περίπου 60 δευτερόλεπτα.
Η λειτουργία διακόπτεται περιστασιακά. (Στην οθόνη τηλεχειριστηρίου εμφανίζεται το μήνυμα "DEFROST")	<ul style="list-style-type: none"> Η μονάδα βρίσκεται σε λειτουργία απόψυξης και ο πάγος που λιώνει αποστραγγίζεται από την εξωτερική μονάδα.
Η ροή αέρα δεν ξεκινά αμέσως μετά από την εκκίνηση της λειτουργίας. (Στην οθόνη του τηλεχειριστηρίου εμφανίζεται το μήνυμα "PRE HEAT")	<ul style="list-style-type: none"> Η μονάδα θερμαίνεται, για να παράσχει θερμό αέρα.
Η λειτουργία ξεκινά μετά από την επαναφορά της παροχής ρεύματος.	<ul style="list-style-type: none"> Λειτουργεί η αυτόματη επανεκκίνηση σύμφωνα με προηγούμενη ρύθμιση.
Κατά τη λειτουργία αφύγρανσης εξάγεται κρύος αέρας.	<ul style="list-style-type: none"> Η μονάδα εκτελεί λειτουργία ψύξης με χαμηλή ταχύτητα ανεμιστήρα για την αφύγρανση του δωματίου.
Η ταχύτητα του ανεμιστήρα αλλάζει περιστασιακά κατά τη λειτουργία θέρμανσης.	<ul style="list-style-type: none"> Η θερμοκρασία δωματίου έχει φτάσει τη ρύθμιση του τηλεχειριστηρίου. Όταν η θερμοκρασία δωματίου μειωθεί ξανά, θα γίνει επαναφορά της ταχύτητας του ανεμιστήρα στις ρυθμίσεις του τηλεχειριστηρίου.
Η εξωτερική μονάδα εκπέμπει ατμούς κατά τη λειτουργία θέρμανσης.	<ul style="list-style-type: none"> Αυτό οφείλεται στη λειτουργία απόψυξης που διενεργείται στον εναλλάκτη θερμότητας.

Πριν καλέσετε τον τεχνικό επισκευής, ελέγξτε τα ακόλουθα.

Σύμπτωμα	Έλεγχος
Η λειτουργία θέρμανσης/ψύξης δεν είναι ικανοποιητική.	<ul style="list-style-type: none">• Ρυθμίστε σωστά τη θερμοκρασία.• Κλείστε όλες τις πόρτες και τα παράθυρα.• Καθαρίστε ή αντικαταστήστε τα φίλτρα.• Απομακρύνετε τυχόν εμπόδια από τα στόμια εισόδου και εξόδου αέρα.
Δεν είναι δυνατή η λειτουργία θέρμανσης.	<ul style="list-style-type: none">• Η μονάδα αναγκάζεται να εκτελέσει λειτουργία ψύξης μόνο σε ένα δωμάτιο που δεν υπάρχει ζωή, όπως σε ένα δωμάτιο με υπολογιστές.
Θόρυβος κατά τη λειτουργία.	<ul style="list-style-type: none">• Ελέγξτε εάν η μονάδα έχει τοποθετηθεί με κλίση ή εάν η γρίλια εισόδου δεν έχει κλείσει καλά.
Δεν λειτουργεί το τηλεχειριστήριο. (Η οθόνη του ασύρματου τηλεχειριστηρίου είναι σκοτεινή ή το σήμα μετάδοσης είναι αδύναμο.)	<ul style="list-style-type: none">• Τοποθετήστε σωστά τις μπαταρίες.• Αντικαταστήστε τις μπαταρίες εάν έχουν αδειάσει.
Δε λειτουργεί η μονάδα.	<ul style="list-style-type: none">• Ελέγξτε εάν ο διακόπτης κυκλώματος έχει κλείσει.• Ελέγξτε εάν έχουν ρυθμιστεί οι χρονοδιακόπτες.
Η μονάδα δεν λαμβάνει σήμα από το τηλεχειριστήριο.	<ul style="list-style-type: none">• Βεβαιωθείτε ότι ο δέκτης δεν παρεμποδίζεται.• Βεβαιωθείτε ότι η διεύθυνση έχει οριστεί σωστά.• Βεβαιωθείτε ότι η μετάδοση του σήματος του τηλεχειριστηρίου βρίσκεται μέσα στο εύρος.• Ορισμένα φθορίζοντα φώτα μπορεί να προκαλέσουν παρεμβολές στον μεταδότη σήματος. Συμβουλευτείτε τον κοντινότερο αντιπρόσωπο.
Η λειτουργία της μονάδας σταμάτησε και η ένδειξη TIMER αναβοσβήνει.	<ul style="list-style-type: none">• Απενεργοποιήστε (OFF) τη συσκευή για να επαναφέρετε τη μονάδα (η ένδειξη TIMER σταματά να αναβοσβήνει).• Ενεργοποιήστε (ON) την παροχή ρεύματος και επανεκκινήστε τη μονάδα.• Εάν η ένδειξη TIMER αναβοσβήνει ξανά, συμβουλευτείτε τον κοντινότερο αντιπρόσωπο.

ΓΙΑ ΕΠΟΧΙΑΚΗ ΕΠΙΘΕΩΡΗΣΗ ΜΕΤΑ ΑΠΟ ΕΚΤΕΤΑΜΕΝΗ ΜΗ-ΧΡΗΣΗ

- Έλεγχος των μπαταριών του τηλεχειριστηρίου. (ασύρματο τηλεχειριστήριο).
- Δεν υπάρχουν εμπόδια στα στόμια εισόδου και εξόδου του αέρα.
- Χρησιμοποιήστε το πλήκτρο αυτόματης ενεργοποίησης/ απενεργοποίησης (Auto OFF/ON) για να επιλέξετε τη λειτουργία ψύξης/θέρμανσης μετά από 15 λεπτά λειτουργίας, είναι φυσιολογικό να έχετε την επόμενη διαφορά θερμοκρασίας μεταξύ των σχισμών εισόδου και εξόδου του αέρα:
Ψύξη: $\geq 8^{\circ}\text{C}$ Θέρμανση : $\geq 14^{\circ}\text{C}$

ΓΙΑ ΠΑΡΑΤΕΤΑΜΕΝΟ ΔΙΑΣΤΗΜΑ ΠΟΥ ΔΕ ΘΑ ΧΡΗΣΙΜΟΠΟΙΗΘΕΙ

- Ενεργοποιήστε τη λειτουργία Heat (θέρμανσης) για 2 έως 3 ώρες, για να απομακρύνετε πλήρως την υγρασία που έχει απομείνει στα εσωτερικά τμήματα και να αποφύγετε την ανάπτυξη μούχλας.
- Σβήστε την τροφοδοσία.
- Αφαιρέστε τις μπαταρίες από το τηλεχειριστήριο. (ασύρματο τηλεχειριστήριο).

ΠΕΡΙΠΤΩΣΕΙΣ ΠΟΥ ΔΕΝ ΑΝΤΙΜΕΤΩΠΙΖΟΝΤΑΙ ΑΠΟ ΤΟ ΧΡΗΣΤΗ

Στις παρακάτω περιπτώσεις ΑΠΕΝΕΡΓΟΠΟΙΗΣΤΕ ΤΗΝ ΠΑΡΟΧΗ ΡΕΥΜΑΤΟΣ και, στη συνέχεια, ΚΑΛΕΣΤΕ τον εξουσιοδοτημένο αντιπρόσωπο:

- Θόρυβος κατά τη λειτουργία.
- Είσοδος νερού/σωματιδίων στο τηλεχειριστήριο.
- Διαρροή νερού από την εσωτερική μονάδα.
- Συχνή πτώση του ασφαλειοδιακόπτη.
- Αποσυνδέστε την παροχή ρεύματος.
- Οι διακόπτες ή τα πλήκτρα δε λειτουργούν σωστά.

Благодарим Ви, че закупихте климатик Panasonic

СЪДЪРЖАНИЕ

ПРЕДПАЗНИ МЕРКИ

98~99

ИНФОРМАЦИЯ

100

ФУНКЦИЯ ЗА МУЛТИ КЛИМАТИК

101

ПРЕГЛЕД НА УРЕДА & РЕЖИМИТЕ НА РАБОТА (БЕЗЖИЧНО ДИСТАНЦИОННО УПРАВЛЕНИЕ)

102~103

ПРЕГЛЕД НА УРЕДА & РЕЖИМИТЕ НА РАБОТА (ЖИЧНО ДИСТАНЦИОННО УПРАВЛЕНИЕ)

104~106

ГРИЖИ & ПОЧИСТВАНЕ

107

ОТСТРАНЯВАНЕ НА ПРОБЛЕМИ

108~109

БЪРЗ СПРАВОЧНИК

ПОСЛЕДНА СТРАНИЦА

ЗАБЕЛЕЖКА

Илюстрациите в това ръководство са предназначени само за разяснение и могат да се различават от действителния уред. Възможни са промени без предупреждение за бъдещи подобрения.

ПРЕДПАЗНИ МЕРКИ

За да предотвратите телесни повреди, нараняване на околните или имуществени щети, моля спазвайте указанията по-долу. Неправилното функциониране поради неспазване на инструкциите може да причини щети или вреди, класифицирани както следва:



ПРЕДУПРЕЖДЕНИЕ

Този знак предупреждава за опасност от смърт или тежки наранявания.



ВНИМАНИЕ

Този знак предупреждава за опасност от наранявания или имуществени щети.

Инструкциите, които трябва да се спазват, са класифицирани със следните символи:



Този символ обозначава съответното действие като **ЗАБРАНЕНО**.



Този символ обозначава действие, което е **ЗАДЪЛЖИТЕЛНО**.



ПРЕДУПРЕЖДЕНИЕ

ВЪТРЕШНА ЧАСТ И ВЪНШНА ЧАСТ



Уредът не е предназначен за използване от хора (вкл. деца) с намалени физически, сетивни или психични проблеми или нямащи съответния опит и познания, докато не бъдат инструктирани или наблюдавани от човек, отговорен за безопасността, за начина на използване на уреда. Наблюдавайте децата, за да се уверите, че не си играят с уреда.

Моля консултирайте се с оторизиран дилър или специалист за инсталирането, отстраняването и реинсталирането на уреда. Неправилната инсталация и работа с уреда може да доведе до изтичане на течност, токов удар или пожар.



Не инсталирайте уреда във взривоопасна или огнеопасна атмосфера. Неправилната инсталация би могла да доведе до предизвикване на пожар.

Не пъхайте пръстите си или други предмети във вътрешната или външната част на климатика, тъй като въртящите се части може да причинят нараняване.



Не докосвайте външната част по време на гръмотевични бури, тъй като това може да доведе до токов удар.

ДИСТАНЦИОННО УПРАВЛЕНИЕ



Не позволявайте на бебета и малки деца да играят с дистанционното управление, за да ги предпазите от случайно поглъщане на батериите.



ПРЕДУПРЕЖДЕНИЕ

ЕЛЕКТРОЗАХРАНВАНЕ



Не използвайте модифициран кабел, общ кабел, удължител или неотговарящ на изискванията кабел, за да предотвратите прегряване и пожар.



Не използвайте същия контакт за други уреди, за да предотвратите прегряване и пожар.

Не работете с влажни ръце, за да предотвратите токов удар.



Ако захранващият кабел е повреден, той трябва да бъде подменен от производителя, неговия сервизен агент или подобно квалифицирани лица с цел да се избегне опасност.

Силно препоръчително е да бъде инсталиран с автоматичен прекъсвач за защита при късо съединение (ELCB) или автоматичен изключвател (RCD), за да предотвратите токов удар или пожар.



Това устройство трябва да бъде заземено, за да предотвратите токов удар или пожар.



Предотвратете токов удар чрез изключване на захранването, когато:

- Преди почистване или ремонтване.
- Няма да използвате уреда за продължителен период от време.
- Извънредно силна гръмотевична дейност.



Спрете да използвате продукта, когато възникне аномалия/повреда и извадете щепсела от контакта или изключете от копчето и автоматичния превключвател. (Има риск от пушек/пожар/токов удар)

Примери за аномалия/повреда

- Заземителният автоматичен прекъсвач (ELCB) често се активира.
- Усеща се мирис на изгоряло.
- Чува се необичаен шум или уредът вибрира.
- Изтича вода от вътрешния уред.
- Кабелът или щепселът са необичайно горещи.
- Скоростта на вентилатора не може да се контролира.
- Уредът спира работа веднага, дори и да е включен да работи.
- Вентилаторът не спира, дори, ако уредът е спрял да работи.

Веднага се свържете с местния търговец за поддръжка/ремонт.



ВНИМАНИЕ

ВЪТРЕШНА ЧАСТ И ВЪНШНА ЧАСТ



Не мийте вътрешната част с вода, бензен, разреждател или абразивни прахове.

Не използвайте за други цели, като запазване на храна.

Не използвайте никакво запалимо оборудване пред изхода на въздушния поток, за да избегнете предизвикването на пожар.

Не излагайте директно на студен въздух за продължителен период от време.

Не съдайте и не стъпвайте върху уреда, можете случайно да паднете.



Не докосвайте алуминиевото ребро, острата част може да причини нараняване.



Не **ВКЛЮЧВАЙТЕ** уреда когато лакирате паркетта. След приключване на лакирането, проветрете добре стаята, преди да пуснете уреда.

Не монтирайте уреда върху мазни и опушени повърхности.



Уверете се, че тръбата за оттичане е свързана правилно.

В противен случай може да има изтичане.

Проветрявайте стаята редовно.

След продължителен период на употреба се уверете, че инсталационният шкаф не е във влошено състояние, за да предотвратите падането на модула.

ДИСТАНЦИОННО УПРАВЛЕНИЕ



Не използвайте акумулаторни (Ni-Cd) батерии. Това може да повреди дистанционното управление.



Извадете батериите, ако няма да използвате уреда за продължителен период от време.

Трябва да бъдат поставени нови батерии от същия вид съобразно посочената полярност, за да се предотврати неизправност на дистанционното управление.

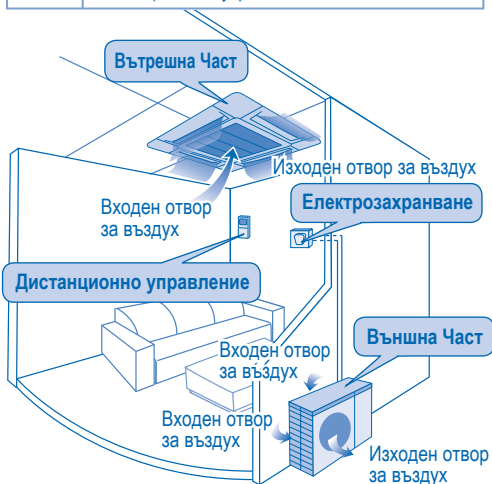

РАБОТНА СРЕДА

Използвайте този климатик в следните температурни граници

Температура (°C)		В помещението	Навън
ОХЛАЖДАНЕ	Максимум	32	43
	Минимум	21	-5
ОТОПЛЯВАНЕ	Максимум	27	24
	Минимум	16	-15

ЗАБЕЛЕЖКА: • Този уред е в състояние да работи като охладител при външна температура не по-ниска от -5°C в необитавана стая, като компютърно помещение, със стайна температура 21°C или повече и влажност до 80%.

Информация за събиране и изхвърляне на стари електроуреди и батерии



Тези символи, поставени на продуктите, опаковките и/или съпътстващите ги документи обозначават електронни уреди, които не трябва да бъдат изхвърляни заедно с потока битови отпадъци. За да бъдат правилно третирани и рециклирани, моля да предадете тези продукти на специално предназначения за тази цел места, спазвайки разпоредбите на националното законодателство и европейските директиви 2002/96/ЕС и 2006/66/ЕС.

Спазвайки инструкциите за правилното изхвърляне на такива уреди и батерии, вие ще помогнете да запазим ценни ресурси и да предотвратим възможни негативни ефекти върху човешкото здраве и околната среда.

Моля, обърнете се към местните общински власти или търговския обект, откъдето сте закупили продукта, за да получите допълнителна информация за най-близкия събирателен пункт или място за изхвърляне на стари електроуреди и батерии. При направилно изхвърляне на уреда, може да понесете наказателна отговорност, в съответствие разпоредбите на националното законодателство.



За бизнес потребители в Европейския Съюз

Ако желаете да изхвърлите ненужни електроуреди, моля свържете се с вашия дилър или доставчик за повече информация.

[Информация за страни извън Европейския Съюз]

Тези символи са валидни само в рамките на Европейския Съюз. Ако желаете да се освободите от тези отпадъчни продукти, моля свържете се с местните органи на властта или вашия доставчик, за да получите информация за тяхното коректно изхвърляне.



Забележка за символите върху батерии (последните два символа в ляво):

Тези символи могат да бъдат използвани заедно с химически символ. В такъв случай те спазват изискванията определени от директива за съответния химикал.

ФУНКЦИЯ ЗА МУЛТИ КЛИМАТИК

ОПРЕДЕЛЕНИЕ

При мулти климатичните системи един външен агрегат е свързан към няколко вътрешни агрегати.

ВЪТРЕШНА ЧАСТ

- Можете да управлявате вътрешните агрегати по отделно или едновременно.
- Приоритет се дава на режима на работа на първия агрегат, който бъде включен.
- По време на работа, режимите на отопление и охлаждане не могат да се включват едновременно за различни вътрешни агрегати.
- Индикаторът за мощност свети, показвайки, че вътрешният агрегат е в готовност за различен режим на работа.

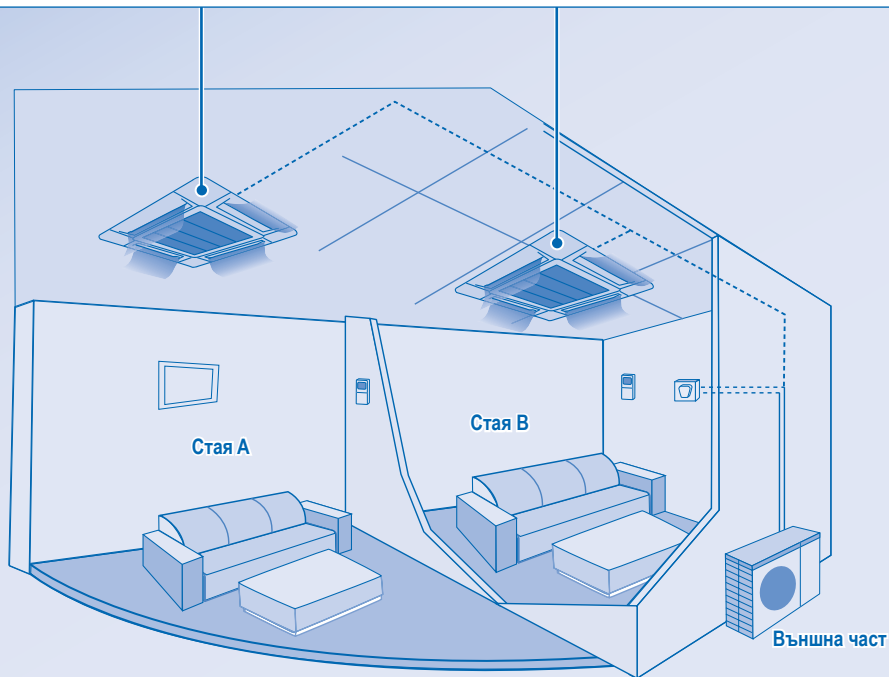

ПРЕГЛЕД НА УРЕДА & РЕЖИМИТЕ НА РАБОТА (БЕЗЖИЧНО ДИСТАНЦИОННО УПРАВЛЕНИЕ)

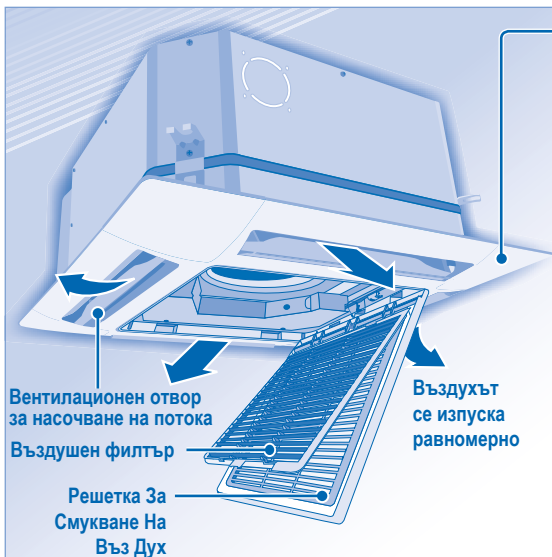

Вентилационен отвор за насочване на потока
Въздушен филтър

Решетка За Смуване На Въз Дух

Въздухът се изпуска равномерно

Управляващ панел

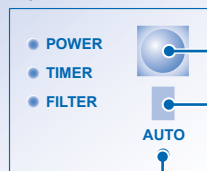

Приемник на лъчи

Дисплей на код за грешка (Използва се само за техническо обслужване)

Бутон auto OFF/ON

- За да работите с устройството, ако безжичното дистанционно управление е изгубено или повредено.

Действие	Режим
Натиснете веднъж.	Автоматичен
Натиснете и задръжте, докато чуете 1 пиукане, след това отпуснете.	Охлаждане
1. Натиснете и задръжте, докато чуете 2 пиукания, след това отпуснете. 2. Натиснете бутона SET за 5 секунди.	Отопяване
Натиснете бутона, за да изключите уреда.	

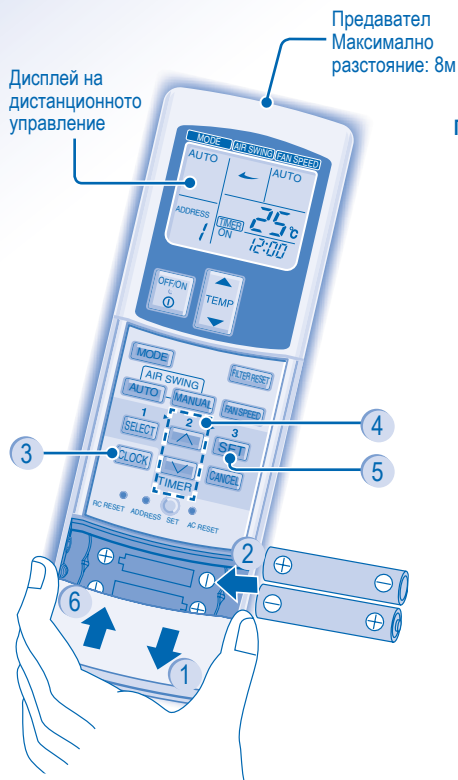

Дисплей на дистанционното управление

Предавател Максимално разстояние: 8m

Подготвяне На Дистанционното Управление

- 1 Натиснете и изтеглете
- 2 Поставете батерии AAA или R03 (може да се използват около 1 година)
- 3 Натиснете CLOCK
- 4 Задайте време
- 5 Потвърдете
- 6 Затворете капака

CZ-RWS1 (Модел с термопомпа)
CZ-RWC1 (Модел с охлаждане)



ЗА ДА ВКЛЮЧИТЕ ИЛИ ИЗКЛЮЧИТЕ УРЕДЪТ



ЗА ДА НАСТРОИТЕ ТЕМПЕРАТУРАТА

- Температурни диапазони: 16°C ~ 31°C.



ЗА ДА ИЗБЕРЕТЕ РЕЖИМ НА РАБОТА

АВТОМАТИЧЕН РЕЖИМ НА РАБОТА - За ваше удобство

- Уредът избира режима на работа в зависимост от зададената температура, външната и стайната температура.

РЕЖИМ НА ОТОПЛЕНИЕ - За да се наслаждавате на топъл въздух

- Нужно е време за загряване на уреда.

РЕЖИМ НА ВЕНТИЛАТОР - Позволява циркулацията на въздуха в стаята

РЕЖИМ НА ОХЛАЖДАНЕ - За да се наслаждавате на студен въздух

РЕЖИМ НА МЕКО ИЗСУШАВАНЕ - За да се насладите на тиха среда

- Уредът работи на ниска скорост, за да гарантира умерено охлаждане на въздуха.
- По време на режима на меко изсушаване вътрешният вентилатор работи на ниска скорост.
- Движението на жалюзите може да не съвпада с показанието на дисплея на дистанционното управление.



ЗА НАСТРОЙВАНЕ СКОРОСТТА НА ВЕНТИЛАТОРА (3 ВЪЗМОЖНОСТИ)

→ AUTO → LOW → MEDIUM → HIGH

- При режим AUTO скоростта на вътрешния вентилатор се настройва автоматично според режима на работа.
- Ако режимът на работа е зададен на Вентилатор, скоростта на вентилатора ще бъде фиксирана на MEDIUM (средна) независимо от зададената температура.



ЗА НАСТРОЙВАНЕ ПОСОКАТА НА ВЪЗДУШНИЯ ПОТОК



- Поддържа стаята проветрена.
- Въздухът се изпуска равномерно през 4 изходни вентилационни отвора.

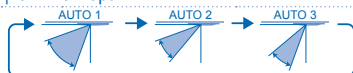

- Има 3 възможности за автоматично избиране на посоката на вертикалния въздушен поток.
- Жалюзите за вертикалния въздушен поток се вдигат и спускат автоматично.
- Не настройвайте ръчно вертикалните вентилационни отвори.



- Има 4 възможности за ръчно избиране на посоката на вертикалния въздушен поток.
- Посоката на въздушния поток може да бъде променена чрез дистанционно управление.

ЗА ДА СЕ НАСТРОИ ВСЕКИДНЕВНИЯ ТАЙМЕР

- За да ВКЛЮЧИТЕ или ИЗКЛЮЧИТЕ климатика в предварително зададено време.



Изберете ON или OFF таймер.



Задайте желаното време.



Потвърдете настройката.

- За да отмените ON или OFF таймер, натиснете



- Ако таймерът е настроен в режим ON, уредът може да започне да работи по-рано от действително зададеното време, за да достигне навреме до желаната от Вас температура.
- Таймерът се базира на настройките на часа от дистанционното управление и се повтаря ежедневно, след като веднъж е настроен. За настройките на часовника, моля вижте Подготвяне на дистанционното управление.
- Най-напред ще се задейства най-близкият до текущото време таймер.
- Ако таймерът е отменен ръчно, може да възстановите предишната настройка, като натиснете бутона **SET**.
- Ако основното захранване е изключено за час или повече, часовникът и таймерът трябва отново да бъдат настроени.

ДОПЪЛНИТЕЛНИ НАСТРОЙКИ

- За да избегнете неволно включване на уреда, Вие може да присвоите различен адрес на всяко вътрешно тяло.
- Натиснете неколккратно, за да изберете желаната от Вас настройка на адрес.



→ Group → Address 1 → Address 2 → Address 3

- По подразбиране се избира ADDRESS 1. Не е нужно да променяте тази настройка за нормална работа.
- Ако адресът е настроен на GROUP, повече от едно вътрешно тяло може да работи по едно и също време.



Натиснете, за да възстановите фабричните настройки на дистанционното управление.



Не се използва при нормални операции.

СЪВЕТ

- За да намалите разхода на електроенергия, когато уредът е в режим на охлаждане, дръпнете пердетата, за да предотвратите проникване на слънчева светлина и топлина отвън.

ПРЕГЛЕД НА УРЕДА & РЕЖИМИТЕ НА РАБОТА (ЖИЧНО ДИСТАНЦИОННО УПРАВЛЕНИЕ)

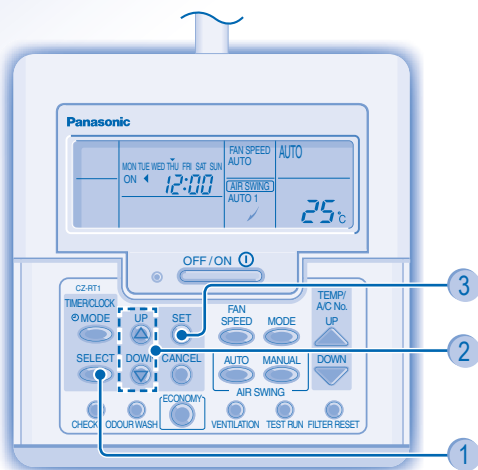
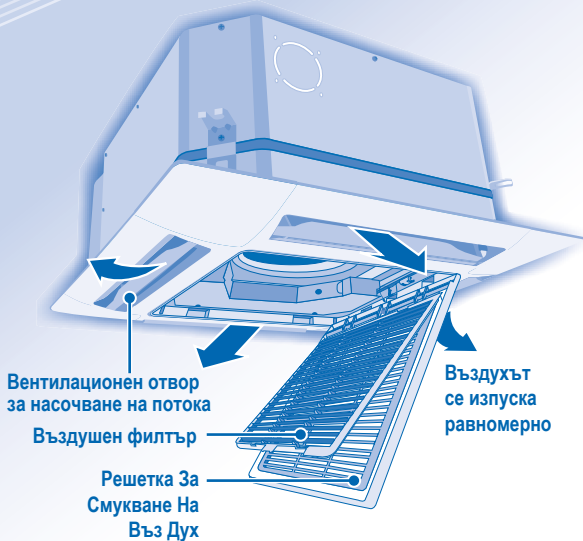

CZ-RT1

- При нормален режим на работа бутоните , и не се използват.

Подготвяне На Дистанционното Управление

- 1 Натиснете
- 2 Натиснете, за да настроите деня
- 3 Потвърдете
- 4 Повторете стъпки 2 и 3, за да настроите текущия час.

OFF / ON **ЗА ДА ВКЛЮЧИТЕ ИЛИ
ИЗКЛЮЧИТЕ УРЕДЪТ**

UP

**ЗА ДА НАСТРОИТЕ
ТЕМПЕРАТУРАТА**

- Температурни диапазони: 16°C ~ 31°C.

MODE

**ЗА ДА ИЗБЕРЕТЕ РЕЖИМ НА
РАБОТА****АВТОМАТИЧЕН РЕЖИМ НА РАБОТА - За ваше
удобство**

- Уредът избира режима на работа в зависимост от зададената температура, външната и стайната температура.

**РЕЖИМ НА ОТОПЛЕНИЕ - За да се наслаждавате
на топъл въздух**

- Нужно е време за загряване на уреда.

**РЕЖИМ НА ВЕНТИЛАТОР - Позволява
циркуляцията на въздуха в стаята****РЕЖИМ НА ОХЛАЖДАНЕ - За да се наслаждавате
на студен въздух****РЕЖИМ НА МЕКО ИЗСУШАВАНЕ - За да се
насладите на тиха среда**

- Уредът работи на ниска скорост, за да гарантира умерено охлаждане на въздуха.
- По време на режима на меко изсушаване вътрешният вентилатор работи на ниска скорост.
- Движението на жалюзите може да не съвпада с показанието на дисплея на дистанционното управление.

FAN

SPEED

**ЗА НАСТРОЙВАНЕ СКОРОСТТА НА
ВЕНТИЛАТОРА (3 ВЪЗМОЖНОСТИ)**

AUTO → LO → MED → HI

- При режим AUTO скоростта на вътрешния вентилатор се настройва автоматично според режима на работа.
- Ако режимът на работа е зададен на Вентилатор, скоростта на вентилатора ще бъде фиксирана на MED (средна) независимо от зададената температура.

AUTO

MANUAL



AIR SWING

**ЗА НАСТРОЙВАНЕ ПОСОКАТА
НА ВЪЗДУШНИЯ ПОТОК**

- Поддържа стаята проветрена.
- Въздухът се изпуска равномерно през 4 изходни вентилационни отвора.

AUTO



AUTO 1

AUTO 2

AUTO 3



- Има 3 възможности за автоматично избиране на посоката на вертикалния въздушен поток.
- Жалюзите за вертикалния въздушен поток се вдигат и спускат автоматично.
- Не настройвайте ръчно вертикалните вентилационни отвори.

MANUAL



- Има 4 възможности за ръчно избиране на посоката на вертикалния въздушен поток.
- Посоката на въздушния поток може да бъде променена чрез дистанционно управление.

ЗА ДА СЕ НАСТРОИ ВСЕКИДНЕВНИЯ ТАЙМЕР

- За да ВКЛЮЧИТЕ или ИЗКЛЮЧИТЕ климатика в предварително зададено време.

1

MODE

**Влезте в режим на
дневен таймер.**

2

SELECT

**Изберете ON или
OFF таймер.**

3

UP



DOWN

**Задайте желаното
време.**

4

SET

**Потвърдете
настройката.**

- За да отмените ON или OFF таймер, натиснете CANCEL 

- Ако таймерът е настроен в режим ON, уредът може да започне да работи по-рано от действително зададеното време, за да достигне навреме до желаната от Вас температура.
- Таймерът се базира на настройките на часа от дистанционното управление и се повтаря ежедневно, след като веднъж е настроен. За настройките на часовника, моля вижте Подготвяне на дистанционното управление.
- Най-напред ще се задейства най-близкият до текущото време таймер.
- Ако таймерът е отменен ръчно, може да възстановите предишната настройка, като натиснете бутона 
- Ако основното захранване е изключено за час или повече, часовникът и таймерът трябва отново да бъдат настроени.

СЪВЕТ

- За да намалите разхода на електроенергия, когато уредът е в режим на охлаждане, дръпнете пердетата, за да предотвратите проникване на слънчева светлина и топлина отвън.

ЗА ДА НАСТРОИТЕ СЕДМИЧНИЯ ТАЙМЕР

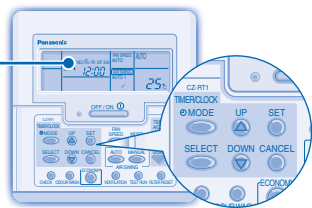

Ще се освети, ако се избере работа на Таймера

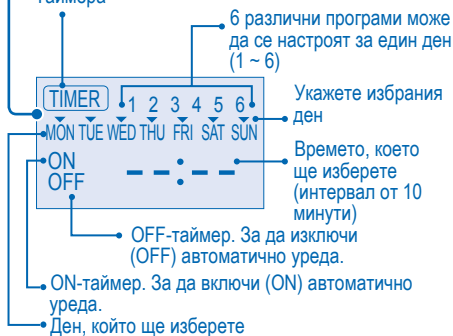

Промяна на дисплея

1. Натиснете за 3 секунди, за да промените дисплея на седмичен таймер.

Изберете дните за работа на таймера

2. Натиснете за да влезете в настройката за деня.
3. Натиснете за да изберете желанието от Вас ден. Избраният ден ще бъде с осветен знак . Натиснете за да размаркирате или изберете знака . Повторете тази стъпка, като включите друг ден.

Изберете ON/OFF таймер

4. Натиснете за да влезете в таймер 1.
5. Натиснете за да изберете ON или OFF.
6. Натиснете за да потвърдите избора си.

Изберете таймер

7. Натиснете за да изберете желаното от Вас време. Ако искате да настроите заедно с желаната

от Вас температура, натиснете за да изберете температурата, натиснете за да изберете температурата.

8. Натиснете за да потвърдите настройката.
- Повторете стъпки 5 до 8, за да настроите таймер 2 до 6, или натиснете за да отмените съответните таймери.

ПОДРОБНОСТИ ЗА РАБОТАТА НА ТАЙМЕРИТЕ

- Седмичният таймер е приложен само за жично дистанционно управление, натиснете за 3 секунди, за да изберете дневен или седмичен таймер.
- Дневният таймер и седмичният таймер не биха могли да се настроят по едно и също време.
- Настъчва енергоспестяването, като Ви дава възможност да настроите до 6 таймера във всеки един ден.
- Една и съща програма на таймера не може да бъде настроена на същия ден.

Проверете таймера

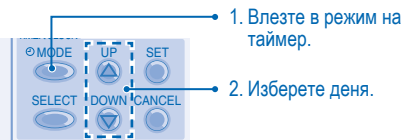

1. Влезте в режим на таймер.
2. Изберете деня.

3. Дисплеят ще показва програмата за всеки от избраните дни.

Модифицирайте или добавете таймер

- Изпълнете операцията за проверка на таймера, за да изберете деня. Повторете стъпки 4 до 8, за да модифицирате съществуващата програма на таймера или да добавите някаква нова програма на таймера.

Отменете таймера

- Изпълнете стъпката по-долу, за да отмените програмата на таймера за определен ден.

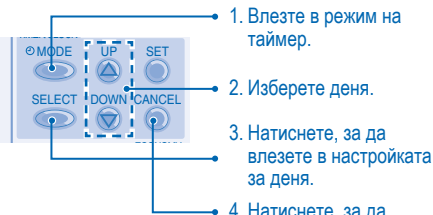

1. Влезте в режим на таймер.
2. Изберете деня.

3. Натиснете, за да влезете в настройката за деня.

4. Натиснете, за да отмените зададения таймер.

Забранете седмичния таймер

- За да забраните настройката на седмичния таймер, натиснете след което натиснете .

Разрешете седмичния таймер

- За да разрешите предишна настройка на седмичния таймер, натиснете след което натиснете .

ГРИЖИ & ПОЧИСТВАНЕ



ВНИМАНИЕ

- Изключете захранването преди почистване.
- Не докосвайте алуминиевото ребро, острата част може да причини нараняване.

ИНСТРУКЦИИ ЗА ИЗМИВАНЕ

- Не използвайте бензин, разреждател или абразивни прахове.
- Използвайте само сапуни (\approx pH7) или неутрални домакински прахове.
- Не използвайте вода, по-гореща от 40°C.

СЪВЕТИ

- Почиствайте филтъра редовно за осигуряване на оптимална производителност и за намаляване на разхода на енергия.
- Моля, консултирайте се с намиращия се най-близо до Вас дилър за сезонен преглед.

Свалете въздушния филтър

1 Натиснете бутоните.



2 Бавно издърпайте надолу решетката за входния въздух.

3 Свалете въздушния филтър от закачалките и го издърпайте надолу.

ВЪТРЕШНА ЧАСТ

Внимателно забържете уреда с мек, сух парцал.

Отстранете

ВЪЗДУШЕН ФИЛТЪР

Почистете с прахосмукачка, измийте и изсушете.

Поставяне на въздушния филтър

1

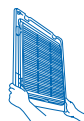

Вкарайте въздушния филтър в закачалките на решетката за входния въздух.

2



Бавно вдигнете нагоре решетката за входния въздух.

3

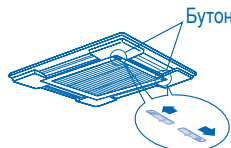

Бутон

Натиснете бутоните в посоката CLOSE.

Поддръжка на въздушния филтър

Има нужда от почистване, когато:

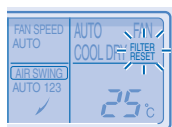

На дисплея на дистанционното управление се появи съобщението "FILTER RESET".
(За жично дистанционно управление)

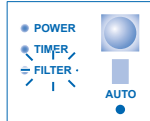

На индикаторния дисплей светва съобщението "FILTER".
(За безжично дистанционно управление)

- Препоръчва се въздушният филтър да се почиства на всеки 6 седмици.
- След като въздушният филтър е почистен, натиснете , за да върнете в начално състояние.
- Не използвайте уреда без въздушен филтър.
- Внимателно почиствайте/измивайте въздушния филтър, за да не нараните повърхността му.
- Не изсушавайте частта със сешоар или печка.
- Сменяйте всеки повреден въздушен филтър.

ОТСТРАНЯВАНЕ НА ПРОБЛЕМИ

Следните симптоми при работата на уреда не означават неизправност.

Симптом	Причина
От вътрешната част излиза замъглен въздух.	• Кондензиране поради процеса на охлаждане.
Звук от течаша вода по време на работа.	• Охлаждаща течност вътре в уреда.
Стаята има странна миризма.	• Това може да е миризмата на влагата, отделяна от стените, килима, мебелите или дрехите.
Вътрешният вентилатор спира от време на време при настройка за автоматично регулиране на скоростта.	• Това спомага за отстраняване на околните миризми.
Работата се забавя с няколко минути след рестартиране.	• Закъснението служи за защита на компресора на уреда.
Външната част отделя вода/пара.	• По тръбите се получава кондензация или изпаряване.
Индикаторът на таймера е постоянно включен.	• Настройката на таймера се повтаря ежедневно, след като веднъж е зададена.
Вътрешният вентилатор спира от време на време при отопляване.	• С цел да се избегне нежелан охлаждащ ефект.
Чува се звук от изпукване по време на работа.	• Температурните промени могат да доведат до разширяване или свиване на уреда.
Уредът е превключен на режим на ВЕНТИЛАТОР и въздухът става влажен.	• Това се случва, когато стаината температура достигне зададената температура - операцията се превключва на режим на ВЕНТИЛАТОР и влажността се увеличава.
Външната част издава шум по време на режим на отопляване.	• Това е в резултат на промени в притока на охлаждащия газ, когато операцията спира или се стартира.
Операцията не спира веднага след натискането на бутон OFF/ON.	• Извършва се изпукане на топлина. Операцията ще спре автоматично след приблизително 60 секунди.
Операцията спира от време на време. ("DEFROST" се появява на дисплея на дистанционното управление)	• Уредът е в режим на размразяване и стопеният охладител се оттича през външната част.
Въздушният поток не започва веднага след стартирането на операцията. ("PRE HEAT" се появява на дисплея на дистанционното управление)	• Уредът се загрява, за да достави топъл въздух.
Операцията започва след възстановяване на захранването.	• Автоматичното рестартиране е в действие и работи по предишна настройка.
По време на режим на изсушаване духа студен въздух.	• Уредът е в операция на охлаждане с ниска скорост на вентилатора, за да отстрани влагата от помещението.
Скоростта на вентилатора се променя от време на време, когато уредът е в режим на отопляване.	• Стаината температура е достигнала настройката на дистанционното управление. Когато стаината температура спадне отново, скоростта на вентилатора се връща на настройките на дистанционното управление.
Външната част изпуска пара по време на режим на отопляване.	• Това е поради операцията на размразяване, извършваща се в топлообменника.

Проверете следните неща, преди да се обадите на оторизиран сервиз.

Симптом	Проверка
Уредът не работи ефикасно в режим на отопление/охлаждане.	<ul style="list-style-type: none">• Задайте правилно температурата.• Затворете всички врати и прозорци.• Почистете или сменете филтрите.• Почистете входните и изходни вентилационни отвори.
Режимът на отопляване не функционира.	<ul style="list-style-type: none">• Уредът е поставен принудително да работи само в режим на охлаждане в необитавана стая, като например компютърно помещение.
Шум по време на работа.	<ul style="list-style-type: none">• Проверете дали уредът не е бил инсталиран под наклон или решетката за входния въздух не е затворена правилно.
Дистанционното управление не работи. (Дисплеят на безжичното дистанционно управление е изгаснал или предавателният сигнал е слаб.)	<ul style="list-style-type: none">• Поставете правилно батериите.• Сменете изхабените батерии.
Уредът не работи.	<ul style="list-style-type: none">• Проверете дали автоматичният прекъсвач е изключен.• Проверете дали таймерът е настроен.
Уредът не получава сигнали от дистанционното управление.	<ul style="list-style-type: none">• Уверете се, че няма прегради.• Уверете се, че адресът е зададен правилно.• Уверете се, че излъчването на сигнала на дистанционното управление е в обхвата.• Някои флуоресцентни светлини могат да доведат до смущения при предаването на сигнала. Моля, консултирайте се с най-близкия до Вас дилър.
Уредът е спрял и индикаторът на ТАЙМЕРА мига.	<ul style="list-style-type: none">• Изключете захранването (OFF), за да върнете уреда в начално състояние (индикаторът на ТАЙМЕРА спира да мига).• Включете захранването (ON) и рестартирайте уреда.• Ако индикаторът на ТАЙМЕРА започне да мига отново, моля консултирайте се с най-близкия до Вас дилър.

ПРИ СЕЗОНЕН ПРЕГЛЕД СЛЕД ПРОДЪЛЖИТЕЛНО НЕИЗПОЛЗВАНЕ

- Проверка на батериите на дистанционното управление (безжично дистанционно управление).
- Никакви прегради на входните и изходни вентилационни отвори.
- Използвайте бутона за автоматично ВКЛ./ИЗКЛ. (Auto OFF/ON), за да изберете режим на охлаждане/отопление. Нормално е, след 15 минути работа, да имате следната температурна разлика между отворите за входящ и изходящ въздух:
Охлаждане: $\geq 8^{\circ}\text{C}$ Отопляване: $\geq 14^{\circ}\text{C}$

ПРИ ПРОДЪЛЖИТЕЛНО НЕИЗПОЛЗВАНЕ

- Активирайте режима на отопление за 2~3 часа, за да отстраните напълно влагата, останала във вътрешните елементи, с цел да се предотврати развитието на плесен.
- Изключете захранването.
- Извадете батериите на дистанционното управление (безжично дистанционно управление).

КРИТЕРИИ ЗА ПОВРЕДА

ИЗКЛУЧЕТЕ ЗАХРАНВАНЕТО, след което СЕ ОБАДЕТЕ на оторизиран дистрибутор в следните случаи:

- Необичаен звук по време на работа.
- Вода/чужди частици са попаднали в дистанционното управление.
- Изтича вода от Вътрешния уред.
- Прекъсвачът на ел. верига се изключва често.
- Захранващият кабел се загарява необичайно.
- Копчетата или бутоните не функционират правилно.

MEMO

A series of horizontal dotted lines for writing.





MEMO

A series of horizontal dotted lines for writing.

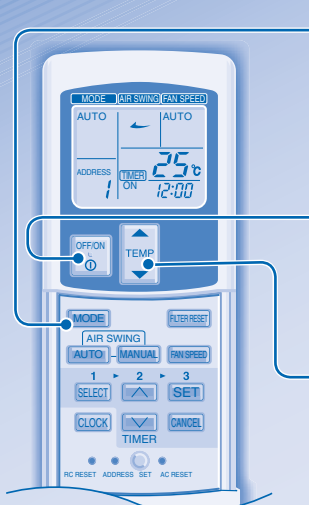
QUICK GUIDE/GUIDE RAPIDE/GUÍA RÁPIDA/KURZANLEITUNG/GUIDA RAPIDA/ SNELLE GIDS/GUÍA RÁPIDO/ΣΥΝΤΟΜΟΣ ΟΔΗΓΟΣ/БЪРЗ СПРАВΟЧНИК





WIRELESS REMOTE CONTROL • TÉLÉCOMMANDE À INFRAROUGE • MANDO A DISTANCIA INALÁMBRICO • KABELLOSE FERNBEDIENUNG • TELECOMANDO SENZA FILI • DRAADLOZE AFSTANDSBEDIENING • CONTROLLO REMOTO SEM FIOS • ΑΣΥΡΜΑΤΟ ΘΛΑΧΕΙΡΙΣΤΗΡΙΟ • БЕЗЖИЧНО ДИСТАНЦИОННО УПРАВЛЕНИЕ

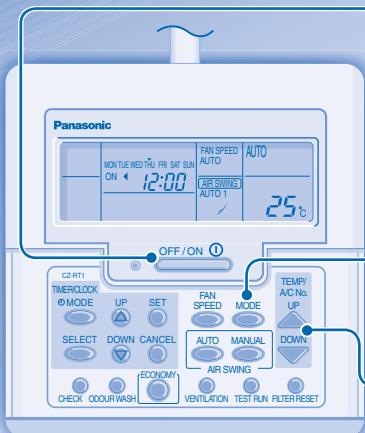

- | | | |
|----------|--|---|
| 1 | 
 | <p>Select the desired mode • Sélectionnez le mode de fonctionnement souhaité • Selezionare el modo deseado • Wählen Sie die gewünschte Betriebsart aus • Selezionare la modalità desiderata • Selecteer de gewenste stand • Selezionare o modo de funcionamiento pretendido • Ξεκινήστε/σταματήστε τη λειτουργία • Включване/спиране</p> |
| 2 |  | <p>Start/stop the operation • Mettez l'appareil sous/hors tension • Inicie/detenga el funcionamiento • Schalten Sie das Gerät ein bzw. aus • Avviare/arrestare l'apparecchio • Start/stop het apparaat • Ligue/Desligue a unidade • Ξεκινήστε/σταματήστε τη λειτουργία • Включване/спиране</p> |
| 3 |  | <p>Select the desired temperature • Sélectionnez la température souhaitée • Selezionare la temperatura deseada • Stellen Sie die gewünschte Temperatur ein • Selezionare la temperatura desiderata • Stel de gewenste temperatuur in • Programe a temperatura desejada • Επιλέξτε την επιθυμητή θερμοκρασία • Настроїка на желаната температура</p> |

WIRED REMOTE CONTROL • TÉLÉCOMMANDE CÂBLÉE • MANDO A DISTANCIA ALÁMBRICO • KABELFERNBEDIENUNG • TELECOMANDO CON FILO • BEDRADE AFSTANDSBEDIENING • CONTROLLO REMOTO COM FIOS • ΕΝΣΥΡΜΑΤΟ ΘΛΑΧΕΙΡΙΣΤΗΡΙΟ • ЖИЧНО ДИСТАНЦИОННО УПРАВЛЕНИЕ

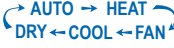

- | | | |
|----------|--|--|
| 1 |  | <p>Start/stop the operation • Mettez l'appareil sous/hors tension • Inicie/detenga el funcionamiento • Schalten Sie das Gerät ein bzw. aus • Avviare/arrestare l'apparecchio • Start/stop het apparaat • Ligue/Desligue a unidade • Ξεκινήστε/σταματήστε τη λειτουργία • Включване/спиране</p> |
| 2 | 
 | <p>Select the desired mode • Sélectionnez le mode de fonctionnement souhaité • Selezionare el modo deseado • Wählen Sie die gewünschte Betriebsart aus • Selezionare la modalità desiderata • Selecteer de gewenste stand • Selezionare o modo de funcionamiento pretendido • Επιλέξτε την κατάσταση λειτουργίας που επιθυμείτε • Избор на желания режим на работа</p> |
| 3 |  | <p>Select the desired temperature • Sélectionnez la température souhaitée • Selezionare la temperatura deseada • Stellen Sie die gewünschte Temperatur ein • Selezionare la temperatura desiderata • Stel de gewenste temperatuur in • Programe a temperatura desejada • Επιλέξτε την επιθυμητή θερμοκρασία • Настроїка на желаната температура</p> |

Pursuant to the directives 2004/108/EC, article 9(2) and 2006/42/EC, Annex I article 1.7.3
Panasonic Testing Centre
Panasonic Marketing Europe GmbH
Winsbergweg 15, 22525 Hamburg, Germany

Panasonic Corporation

Website: <http://panasonic.net>