

Panasonic

Operating Instructions Rechargeable Shaver

Model No. ES8243

English	2	Português	44	Magyar	86
Deutsch	8	Norsk	50	Română	92
Français	14	Svenska	56	Русский	98
Italiano	20	Suomi	62	Türkçe	104
Nederlands	26	Polski	68	Українська	110
Español	32	Česky	74		
Dansk	38	Slovensky	80		

Before operating this unit, please read these instructions completely.



Important

► Before use

This Wet/Dry shaver can be used for wet shaving with shaving lather or for dry shaving. You can use this watertight shaver in the shower and clean it in water. The following is the symbol of Wet shaver. The symbol means that the hand-held part may be used in a bath or shower.



Treat yourself to wet lather shaves for at least three weeks and notice the difference. Your Panasonic Wet/Dry shaver requires a little time to get used to because your skin and beard need about a month to adjust to any new shaving method.

► Using the shaver

Caution - The outer foil is very thin and can be damaged if not used correctly. Check that the foil is not damaged before using the shaver. Do not use the shaver if the foil etc. is damaged as you will cut your skin.

► Charging the shaver

Do not use any power cord or AC adaptor other than one specifically designed for this model. Plug in the adaptor into a household outlet where there is no moisture and handle it with dry hands. The shaver may become warm during use and charging. However, this is not a malfunction. Do not charge the shaver where it will be exposed to direct sunlight or other heat sources. Hold the adaptor when disconnecting it from the household outlet. If you tug on the power cord, you may damage it. Contact an authorized service center if the power cord gets damaged.

Adequate ambient temperature for charging is 15-35 °C.

If the indicators on the LCD panel do not glow, wait for a short

while until it glows.

► Cleaning the shaver

Warning - Disconnect the power cord from the shaver before cleaning it to prevent electric shock.

Keep both the inner blades inserted. If only one of the inner blades is inserted, the shaver may be damaged. If you clean the shaver with water, do not use salt water or hot water. Do not soak the shaver in water for a long period of time. Wipe it with a cloth dampened with soapy water. Do not use thinner, benzine or alcohol.

► Storing the shaver

Disconnect the power cord when storing the shaver. Do not bend the power cord or wrap it around the shaver. This appliance is not intended for use by persons (including children) with reduced physical, sensory or mental capabilities, or lack of experience and knowledge, unless they have been given supervision or instruction concerning use of the appliance by a person responsible for their safety. Children should be supervised to ensure that they do not play with the appliance. Keep these operating instructions in a safe place.

SPECIFICATIONS

Power source: 100-240 V AC, 50-60 Hz

(Automatic voltage conversion)

Motor voltage: 3.6 V DC

Charging time: 1 hour

This product is intended for household use only.

Airborne Acoustical Noise:

In shaving mode: 64 (dB (A) re 1 pW)

In trimmer mode: 66 (dB (A) re 1 pW)

Parts identification

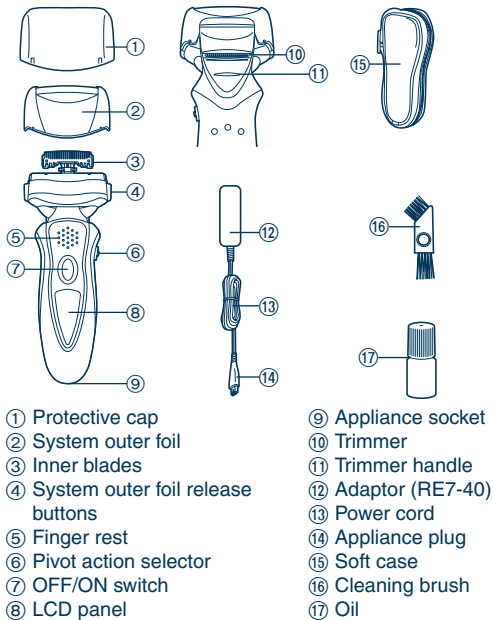

Charge

Charging

- 1 Insert the appliance plug into the shaver.**
 - 2 Plug in the adaptor into a household outlet.**
- The indicators on the LCD panel glow and charging starts.
 - Charging is completed when the indicators on the LCD panel blink. (Max. 1 hour later)

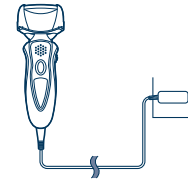

English

About the LCD panel

The LCD panel shows the remaining battery capacity from 0% to 100%, in 10% increments.

While charging



The indicators glow.

After charging is completed



The indicators blink once every second.

10 minutes after charging is completed



The indicators blink once every 2 seconds.

During use



The used time is shown.

- The shown time returns to [0'00"] after 10 minutes.

After use



The used time and the remaining battery capacity are shown alternately after turning off the shaver.

When the battery capacity is low



- You can shave 1 to 2 times after "10%" appears. (This will differ depending on usage.)

"10%" appears and  blinks.

- A full charge will supply enough power for approx. 14 shaves of 3 minutes each.

Shave

Using the shaver

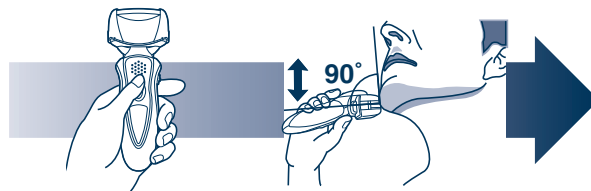

- 1 Press the OFF/ON switch.
- 2 Hold the shaver as illustrated above and shave.

- Start out shaving by applying gentle pressure to your face. Stretch your skin with your free hand and move the shaver back and forth in the direction of your beard. You may gently increase the amount of pressure as your skin becomes accustomed to this shaver. Applying excessive pressure does not provide a closer shave.

▶ Pivot action selector

Use to select "SOFT" (soft) or "LOCK" (lock). You can change the pivot action whether the shaver is turned on or off.



▶ Using the trimmer

Slide the trimmer handle up. Place at a right angle to your skin and move downwards to trim your sideburns.



Cleaning

3



We recommend that you clean your shaver with the “sonic” vibration turbo-cleaning mode when the faucet symbol  appears on the LCD panel.

1. Disconnect the power cord from the shaver.
2. Apply some hand soap and some water to the outer foil.
3. Press the OFF/ON switch for more than 2 seconds to activate the turbo mode for “sonic” vibration cleaning.
 -  appears on the LCD panel.
 - After about 20 seconds, it will be automatically turned off, or you can turn it off by pressing the OFF/ON switch.
4. Remove the system outer foil and press the OFF/ON switch for more than 2 seconds to activate the turbo mode for “sonic” vibration cleaning and clean it with running water.
5. Wipe off any drops of water with a dry cloth.
6. Remove the system outer foil to allow it to dry completely.

4

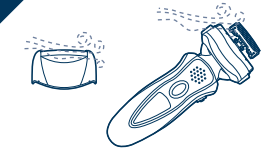

6

**Caution for turbo mode**

- Shaving in turbo mode may damage your skin. Turn the shaver off and then on again to cancel turbo mode.
- Do not place your fingers on the OFF/ON switch while using the shaver. This may cause the shaver to turn off or enter turbo mode. Place your fingers on the finger rest while using the shaver.

Lubrication

To maintain shaving comfort for a long time, it is recommended that the oil provided with the shaver is used.

1. Switch off the shaver.
2. Apply one drop of oil to each of the outer foils.
3. Raise the trimmer and apply a drop of oil.
4. Switch the shaver on, and run it for approximately five seconds.
5. Switch off the shaver, and wipe off any excess oil from the outer foils with a soft cloth.

Replacing the system outer foil and the inner blades

 appears on the LCD panel once a year. (This will differ depending on usage.) We recommend checking the system outer foil and the inner blades when it appears.

- Press the OFF/ON switch for more than 30 seconds to delete .

system outer foil	once every year
inner blade	once every two years

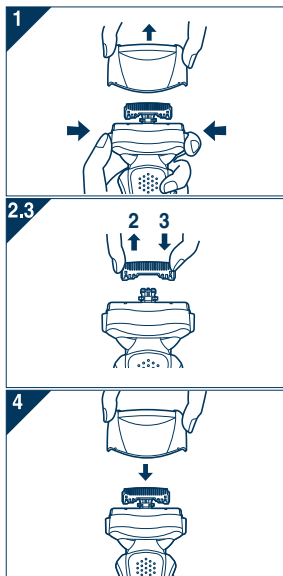

1. Press the system outer foil release buttons and lift the system outer foil upwards as illustrated.

- 2.3. Remove the inner blades one at a time as illustrated.
 - Do not touch the edges (metal parts) of the inner blades to prevent injury to your hand.
3. Insert the inner blades one at a time until they click as illustrated.
4. Insert the system outer foil by pushing it downwards until it clicks.

Cleaning with the brush

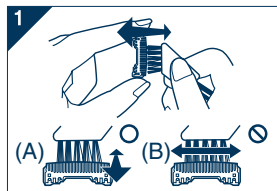

1. Clean the inner blades using the short brush by moving it in direction (A). Clean the system outer foil, the shaver body and the trimmer using the long brush.
 - Do not move the short brush in direction (B) as it will damage the inner blades and affect their sharpness.
 - Do not use the short brush to clean the outer foils.

Removing the built-in rechargeable battery

Remove the built-in rechargeable battery before disposing of the shaver. Please make sure that the battery is disposed of at an officially designated location if there is one. Do not dismantle or replace the battery so that you can use the shaver again. This could cause fire or an electric shock. Replace it at an authorized service center.

- Disconnect the power cord from the shaver when removing the battery.
- Perform steps ① to ⑦ and lift the battery, and then remove it.

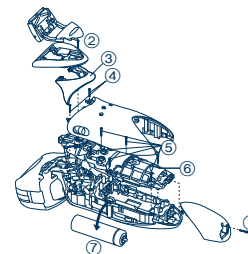

For environmental protection and recycling of materials

This shaver contains a Lithium-ion battery.
Please make sure that the battery is disposed of at an officially assigned location, if there is one in your country.

Information on Disposal for Users of Waste Electrical & Electronic Equipment (private households)



This symbol on the products and/or accompanying documents means that used electrical and electronic products should not be mixed with general household waste.

For proper treatment, recovery and recycling, please take these products to designated collection points, where they will be accepted on a free of charge basis.

Alternatively, in some countries you may be able to return your products to your local retailer upon the purchase of an equivalent new product.

Disposing of this product correctly will help to save valuable resources and prevent any potential negative effects on human health and the environment which could otherwise arise from inappropriate waste handling. Please contact your local authority for further details of your nearest designated collection point. Penalties may be applicable for incorrect disposal of this waste, in accordance with national legislation.

For business users in the European Union

If you wish to discard electrical and electronic equipment, please contact your dealer or supplier for further information.

Information on Disposal in other Countries outside the European Union

This symbol is only valid in the European Union.

If you wish to discard this product, please contact your local authorities or dealer and ask for the correct method of disposal.



Wichtig

► Vor der Inbetriebnahme

Dieser Nass-/Trockenrasierer kann für eine Nassrasur mit Rasierschaum sowie für eine Trockenrasur verwendet werden. Sie können diesen wasserfesten Rasierer in der Dusche verwenden und ihn unter Wasser reinigen. Das folgende Symbol ist das Symbol für den Nassrasierer. Das Symbol weist darauf hin, dass der mit der Hand zu haltende Bereich in der Badewanne oder unter der Dusche verwendet werden kann.



Gönnen Sie sich mindestens drei Wochen lang eine Nassrasur mit Rasierschaum und lernen Sie den Unterschied zu schätzen! Sie benötigen etwas Zeit, um sich an Ihren neuen Nass-/Trockenrasierer von Panasonic zu gewöhnen, da Ihre Haut und Ihr Bart etwa einen Monat brauchen, um sich auf eine neue Rasiermethode einzustellen.

► Verwendung des Rasierers

Vorsicht - Die Außenfolie ist sehr dünn und kann bei einer nicht sachgemäßen Verwendung leicht beschädigt werden. Stellen Sie vor der Verwendung des Rasierers bitte sicher, dass die Folie nicht beschädigt ist. Verwenden Sie den Rasierer bitte nicht, wenn die Folie o. Ä. beschädigt ist, da Sie ansonsten Ihre Haut verletzen.

► Aufladung des Rasierers

Verwenden Sie kein anderes Netzkabel und keinen anderen Netzadapter als das/den speziell für dieses Modell entwickelte. Stecken Sie den Adapter in eine Wandsteckdose an, in deren Nähe keine Luftfeuchtigkeit vorhanden ist, und fassen Sie ihn ausschließlich mit trockenen Händen an. Bei Gebrauch und während des Aufladens kann der Rasierer warm werden. Hierbei handelt es sich allerdings um keine Fehlfunktion. Laden Sie den Rasierer an keinem Ort auf, an dem er direktem Sonnenlicht oder anderen Wärmequellen ausgesetzt wäre. Halten Sie den Adapter fest, während Sie ihn aus der Wandsteckdose

ziehen. Wenn Sie direkt am Netzkabel ziehen, könnte es beschädigt werden. Konsultieren Sie im Falle einer Beschädigung des Netzkabels ein autorisiertes Service-Center.

Die angemessene Raumtemperatur zum Aufladen beträgt 15-35 °C. Falls die Anzeigen auf dem LCD-Display nicht leuchten, warten Sie bitte für einen Moment, bis sie leuchten.

► Reinigung des Rasierers

Warnung - Ziehen Sie das Netzkabel aus der Wandsteckdose, um einen elektrischen Schlag zu verhindern.

Achten Sie darauf, dass die beiden Innen-Scherblätter eingezogen sind. Wenn nur ein Innen-Scherblatt eingezogen ist, könnte der Rasierer beschädigt werden. Verwenden Sie zur Reinigung des Rasierers kein Salzwasser oder heißes Wasser. Tauchen Sie den Rasierer nicht über einen längeren Zeitraum unter Wasser. Wischen Sie ihn mit einem in Seifenwasser getränkten Tuch ab. Verwenden Sie keinerlei Verdünnler, Benzin oder Alkohol.

► Aufbewahrung des Rasierers

Trennen Sie das Netzkabel beim Ablegen des Rasierers ab. Knicken Sie das Netzkabel nicht und wickeln Sie es nicht um den Rasierer. Dieser Apparat ist nicht für die Verwendung durch Personen (einschließlich Kindern) mit verminderten körperlichen, sensorischen oder mentalen Fähigkeiten oder durch nicht ausgebildetes Personal gedacht, solange sie nicht von für die Sicherheit verantwortlichen Personen beaufsichtigt oder in die Benutzung des Apparats eingewiesen wurden. Kinder müssen beaufsichtigt werden, um sicherzustellen, dass sie nicht mit dem Gerät spielen. Bewahren Sie diese Bedienungsanleitung an einem sicheren Ort auf.

TECHNISCHE DATEN

Stromversorgung: 100-240 V Wechselstrom, 50-60 Hz
(automatische Spannungsconversion)

Motorspannung: 3,6 V Gleichstrom

Ladezeit: 1 Stunde

Dieses Gerät ist ausschließlich für die private Verwendung vorgesehen.

Durch die Luft übertragener akustischer Lärm;

Modus Rasieren: 64 (dB (A) bei 1 pW)

Modus Langhaarschneiden: 66 (dB (A) bei 1 pW)



Bezeichnung der Bauteile

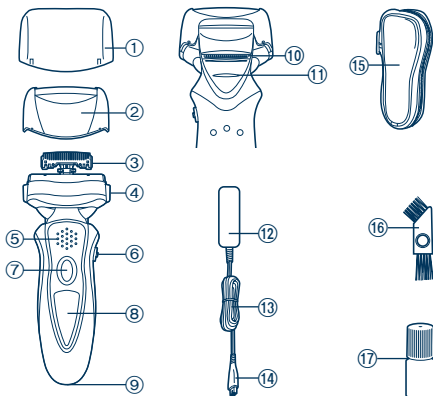

- | | |
|-------------------------------------|--------------------------------|
| ① Schutzkappe | ⑩ Langhaarschneider |
| ② System-Außenfolie | ⑪ Griff des Langhaarschneiders |
| ③ Innen-Scherblätter | ⑫ Adapter (RE7-40) |
| ④ Freigabetasten für die Scherfolie | ⑬ Netzkabel |
| ⑤ Fingerauflage | ⑭ Anschlussstecker |
| ⑥ Drehbewegungswähler | ⑮ Softcase |
| ⑦ AUS-/EIN-Schalter | ⑯ Reinigungsbürste |
| ⑧ LCD-Display | ⑰ Öl |
| ⑨ Gerätebuchse | |

Aufladung

Ladevorgang

- 1 Stecken Sie den Anschlussstecker in den Rasierer.
- 2 Stecken Sie den Adapter in eine Steckdose.

- Die Anzeigen auf dem LCD-Display leuchten und der Ladevorgang beginnt.
- Der Ladevorgang ist abgeschlossen, wenn die Anzeigen auf dem LCD-Display blinken.
(spätestens 1 Stunde später).

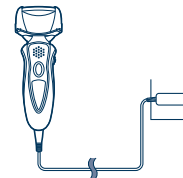



Wissenswertes über das LCD-Display

Das LCD-Display zeigt die verbleibende Akkukapazität in 10%-Schritten von 0% bis 100% an.

Während des Ladevorgangs



Die Anzeigen leuchten.

Nach Abschluss des Ladevorgangs



Die Anzeigen blinken einmal pro Sekunde.

10 Minuten, nachdem der Ladevorgang abgeschlossen ist



Die Anzeigen blinken zweimal pro Sekunde.

Während der Verwendung



Die Zeit, in der das Gerät benutzt wurde, wird angezeigt.

- Die angezeigte Zeit kehrt nach 10 Minuten zu [0'00"] zurück.

Nach der Verwendung



Die Verwendungsdauer und die verbleibende Akkukapazität werden abwechselnd nach dem Ausschalten des Gerätes angezeigt.

Wenn die Akkukapazität niedrig ist,



- Sie können sich noch 1 bis 2 Mal rasieren, nachdem "10%" angezeigt wird. (Dies variiert je nach Verwendung.)

"10%" wird angezeigt und blinkt.

- Ein vollständig aufgeladener Akku liefert genug Strom für etwa 14 Rasuren, wenn die einzelnen Rasuren ungefähr 3 Minuten dauern.

Deutsch

Rasier

Verwendung des Rasierers

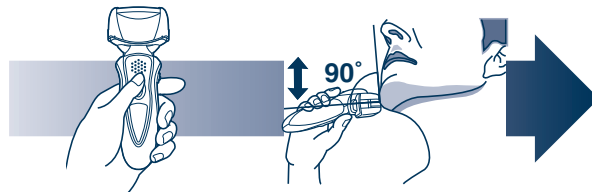

- 1 Drücken Sie den AUS/EIN-Schalter.**
- 2 Halten Sie den Rasierer wie in der oben aufgeführten Abbildung dargestellt und rasieren Sie sich.**

- Beginnen Sie mit dem Rasieren, indem Sie mit dem Rasierer einen leichten Druck auf Ihr Gesicht ausüben. Dehnen Sie Ihre Haut mit Ihrer freien Hand und bewegen Sie den Rasierer in der Bartwuchsrichtung vor und zurück. Im Laufe der Zeit gewöhnt sich Ihre Haut an diesen Rasierer und Sie können den Druck leicht erhöhen. Es wird allerdings darauf hingewiesen, dass das Ausüben übermäßigen Drucks nicht automatisch zu einer besseren Rasur führt.

► Drehbewegungswähler

Verwenden Sie ihn, um "SOFT" (weich) oder "LOCK" (gesperrt) einzustellen.

Sie können die Drehbewegung ändern, wenn der Rasierer ein- oder ausgeschaltet ist.



► Verwendung des Langhaarschneiders

Schieben Sie den Griff des

Langhaarschneiders nach oben. Richten Sie den Langhaarschneider im rechten Winkel zu Ihrer Haut aus und bewegen Sie das Gerät nach unten, um Ihre Koteletten zu rasieren.



Reinigung

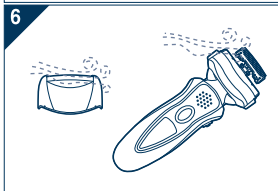
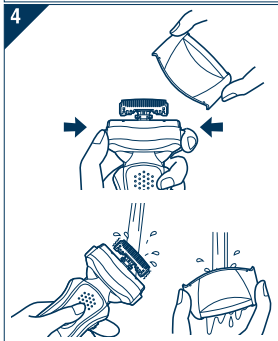

Wir empfehlen, Ihren Rasierer mit einer Ultraschallreinigung zu reinigen, wenn  auf dem LCD-Display angezeigt wird.

1. Trennen Sie das Netzkabel vom Rasierer.
2. Tragen Sie etwas Handseife und ein wenig Wasser auf die Außenfolie auf.
3. Zur Aktivierung des Turbobetriebs für die Ultraschallreinigung halten Sie den AUS-/EIN-Schalter länger als 2 Sekunden gedrückt.
 -  wird auf dem LCD-Display angezeigt.
 - Nach ungefähr 20 Sekunden wird der Modus automatisch ausgeschaltet, oder Sie können ihn auch ausschalten, indem Sie den AUS-/EIN-Schalter drücken.
4. Entfernen Sie den Scherkopf und halten Sie den AUS-/EIN-Schalter länger als 2 Sekunden eingedrückt, um den Turbobetrieb für die Ultraschallreinigung zu aktivieren, und reinigen Sie beide Teile unter fließendem Wasser.
5. Wischen Sie evtl. vorhandene Wassertropfen mit einem trockenen Tuch ab.
6. Entfernen Sie die System-Außenfolie, damit sie vollständig trocknen kann.

Vorsicht beim Turbo-Modus

- Eine Rasur im Turbo-Modus kann Ihre Haut beschädigen. Stellen Sie den Rasierer aus und dann wieder an, um den Turbo-Modus zu deaktivieren.
- Halten Sie Ihre Finger, während Sie den Rasierer benutzen, nicht auf dem AUS-/EIN-Schalter. Hierdurch könnte der Rasierer ausgeschaltet oder in den Turbo-Modus geschaltet werden. Halten Sie Ihre Finger auf die Fingerauflage, während Sie den Rasierer benutzen.

Einölen

Um den Rasierkomfort langfristig aufrechtzuerhalten, wird empfohlen, das mit dem Rasierer mitgelieferte Öl zu benutzen.

1. Schalten Sie den Rasierer aus.
2. Tragen Sie auf jede der äußeren Scherfolien je einen Tropfen Öl auf.
3. Heben Sie den Langhaarschneider an, und tragen Sie einen Tropfen Öl auf.
4. Schalten Sie den Rasierer ein, und lassen Sie diesen ungefähr fünf Sekunden lang laufen.
5. Schalten Sie den Rasierer aus, und wischen Sie jegliches überschüssige Öl mit einem feuchten Tuch von den äußeren Scherfolien.

Austausch der äußeren Scherfolien sowie der Schermesser

☺ wird einmal pro Jahr auf dem LCD-Display angezeigt. (Dies variiert je nach Verwendung.) Wir empfehlen, dass Sie bei der Anzeige die System-Außenfolie und die inneren Scherblätter überprüfen.

- Drücken Sie den AUS/EIN-Schalter länger als 30 Sekunden, um ☺ zu löschen.

System-Außenfolie	einmal im Jahr
Innen-Scherblätter	einmal alle zwei Jahre



1. Drücken Sie die Tasten und heben Sie die Folie wie in der Abbildung dargestellt an.

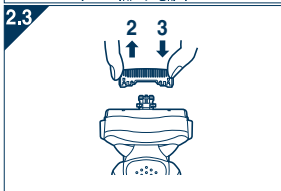

2. Nehmen Sie die Innen-Scherblätter nacheinander wie in der Abbildung dargestellt ab.
 - Berühren Sie nicht die Ränder (Metallteile) der Innen-Scherblätter, damit Sie sich keine Verletzung Ihrer Hände zuziehen.

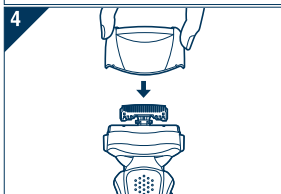

3. Setzen Sie die Innen-Scherblätter nacheinander wie in der Abbildung dargestellt ein, bis sie mit einem Klicken einrasten.
4. Setzen Sie die System-Außenfolie ein, indem Sie sie nach unten drücken, bis sie mit einem Klicken einrastet.

Reinigung unter Verwendung einer Bürste

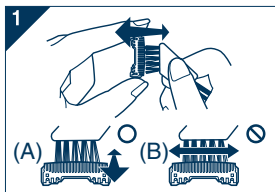

1. Reinigen Sie die Schermesser unter Verwendung der kurzen Bürste, indem Sie sie in Richtung (A) bewegen. Reinigen Sie die System-Außenfolie, das Rasierergehäuse und den Langhaarschneider unter Verwendung der langen Bürste.
 - Bewegen Sie die kurze Bürste auf keinen Fall in Richtung (B), da dies zu einer Beschädigung der Innen-Scherblätter führen und ihre Schärfe beeinträchtigen kann.
 - Verwenden Sie die kurze Bürste nicht, um die Außenfolie zu reinigen.

Entnehmen des integrierten Akkus

Entnehmen Sie vor der Entsorgung des Rasierers den integrierten Akku. Stellen Sie bitte sicher, dass Sie den Akku an einem offiziell dafür vorgesehenen Ort entsorgen, wenn ein solcher vorhanden ist. Nehmen Sie den Akku nicht auseinander und ersetzen Sie ihn nicht, damit Sie den Rasierer weiterhin verwenden können. Dies könnte zu einem Brand oder einem elektrischen Schlag führen. Lassen Sie den Akku durch ein autorisiertes Service-Center austauschen.

- Trennen Sie das Netzkabel vom Rasierer ab, wenn Sie den Akku entnehmen.
- Führen Sie die Schritte ① bis ⑦ aus, und heben Sie den Akku an; danach entfernen Sie ihn.

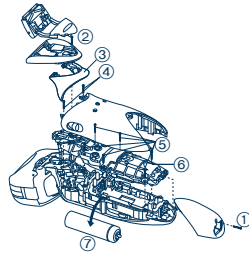

Umweltschutz und Recycling

Dieser Rasierer enthält einen Lithium-Ionen-Akku. Stellen Sie bitte sicher, dass Sie den Akku an einem offiziell dafür vorgesehenen Ort entsorgen, wenn ein solcher in Ihrer Region vorhanden ist.

Benutzerinformationen zur Entsorgung von elektrischen und elektronischen Geräten (private Haushalte)



Entsprechend der grundlegenden Firmengrundsätzen der Panasonic-Gruppe wurde Ihr Produkt aus hochwertigen Materialien und Komponenten entwickelt und hergestellt, die recycelbar und wieder verwendbar sind.

Dieses Symbol auf Produkten und/oder begleitenden Dokumenten bedeutet, dass elektrische und elektronische Produkte am Ende ihrer Lebensdauer vom

Haumüll getrennt entsorgt werden müssen.

Bringen Sie bitte diese Produkte für die Behandlung, Rohstoffrückgewinnung und Recycling zu den eingerichteten kommunalen Sammelstellen bzw. Wertstoffsammelhöfen, die diese Geräte kostenlos entgegennehmen.

Die ordnungsgemäße Entsorgung dieses Produkts dient dem Umweltschutz und verhindert mögliche schädliche Auswirkungen auf Mensch und Umwelt, die sich aus einer unsachgemäßen Handhabung der Geräte am Ende Ihrer Lebensdauer ergeben könnten.

Genauere Informationen zur nächstgelegenen Sammelstelle bzw. Recyclinghof erhalten Sie bei Ihrer Gemeindeverwaltung.

Für Geschäftskunden in der Europäischen Union

Bitte treten Sie mit Ihrem Händler oder Lieferanten in Kontakt, wenn Sie elektrische und elektronische Geräte entsorgen möchten. Er hält weitere Informationen für Sie bereit.

Informationen zur Entsorgung in Ländern außerhalb der Europäischen Union

Dieses Symbol ist nur in der Europäischen Union gültig.

Important

► Avant utilisation

Ce rasoir sec/mouillé peut être utilisé pour le rasage mouillé avec du gel de rasage ou pour le rasage à sec. Vous pouvez utiliser ce rasoir étanche sous la douche et le nettoyer dans l'eau. Le symbole suivant indique un rasoir mouillé. Ce symbole signifie que la partie du rasoir qui est tenue à la main peut être utilisée dans un bain ou sous la douche.



Essayez le rasage mouillé au gel pendant un minimum de trois semaines et vous verrez la différence! Il vous faudra un peu de temps pour vous habituer à votre rasoir Panasonic sec/mouillé car votre peau et votre barbe ont besoin d'un mois environ pour s'adapter à une nouvelle méthode de rasage.

► Utilisation du rasoir

Attention - La grille de protection est très fine et peut être endommagée en cas d'utilisation incorrecte. Vérifiez que la grille n'est pas endommagée avant d'utiliser le rasoir. N'utilisez pas le rasoir si la grille est endommagée car vous pourriez vous couper la peau.

► Chargement du rasoir

N'utilisez pas de cordon d'alimentation ou d'adaptateur secteur autres que ceux prévus pour ce modèle. Branchez l'adaptateur dans une prise secteur qui n'est pas humide et manipulez-le en ayant les mains sèches. Le rasoir pourrait dégager de la chaleur lors de son utilisation et de son chargement. Ceci est tout à fait normal. Ne chargez pas le rasoir dans un endroit où il sera exposé à la lumière directe du soleil ou à une autre source de chaleur. Tenez l'adaptateur lorsque vous le déconnectez de la prise secteur. Si vous tirez le cordon d'alimentation, vous risquez de l'endommager. Si tel est le cas, veuillez contacter un centre de service agréé.

La température adéquate pour le chargement est 15-35 °C. Si les indicateurs du panneau LCD ne s'allument pas, veuillez patienter quelques instants jusqu'à ce qu'ils s'allument.

► Nettoyage du rasoir

Avertissement - Déconnectez le cordon d'alimentation du rasoir avant de nettoyer ce dernier, afin de ne pas vous électrocuter. Veillez à ce que les deux lames soient insérées. Si une seule lame est insérée, le rasoir peut être endommagé. Si vous nettoyez le rasoir à l'eau, n'utilisez pas d'eau salée ni d'eau chaude. Ne laissez pas tremper le rasoir dans l'eau trop longtemps. Nettoyez-le avec un chiffon trempé dans de l'eau savonneuse. N'utilisez pas de solvant, de benzène ou d'alcool.

► Ranger le rasoir

Déconnectez le cordon d'alimentation avant de ranger le rasoir. Ne pliez pas le cordon d'alimentation et ne l'enroulez pas autour du rasoir. Cet appareil n'a pas été conçu pour être utilisé par des personnes (enfants y compris) souffrant d'un handicap physique, sensoriel ou mental, ou ne disposant pas de l'expérience et des connaissances nécessaires à une utilisation sûre, à moins qu'elles aient reçu toutes les consignes requises par la personne responsable de leur sécurité quant à l'utilisation de l'appareil. Surveillez les enfants, afin de vous assurer qu'ils ne jouent pas avec l'appareil. Conservez et rangez ces instructions dans un endroit sûr.

Spécifications

Source d'alimentation : 100-240 V CA, 50-60 Hz
(Conversion de tension automatique)
Tension du moteur : 3,6 V CC
Temps de chargement : 1 heure
Ce produit est destiné à une utilisation domestique uniquement.

Bruit produit ;

en mode "rasoir" : 64 (dB (A) référence 1 pW)
en mode "tondeuse" : 66 (dB (A) référence 1 pW)

Identification des pièces

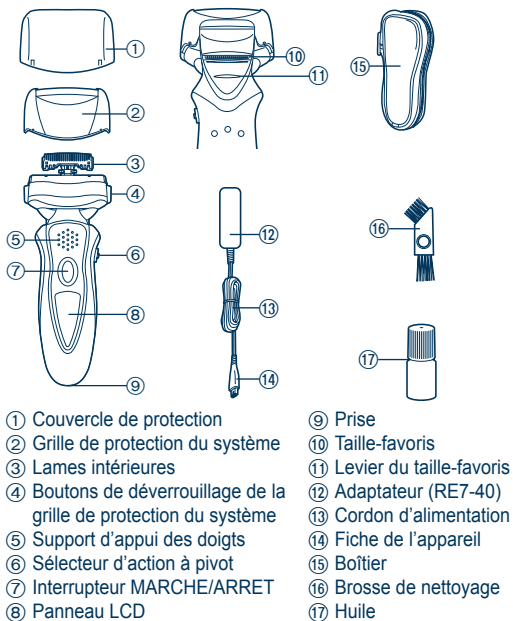

Charge

Charge



- 1** Insérez la prise de l'appareil dans le rasoir.
- 2** Branchez l'adaptateur à la prise secteur.

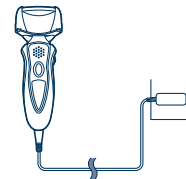

- Les indicateurs du panneau LCD s'allument, puis la recharge commence.
- La recharge est terminée dès que les indicateurs du panneau LCD commencent à clignoter.
(1 heure après au maximum)



A propos du panneau LCD

Le panneau LCD indique la charge restante de la pile, allant de 0% à 100%, par pas de 10%.

<p>Pendant le chargement</p>  <p>Les indicateurs s'allument.</p>	<p>Une fois le chargement terminé</p>  <p>Les indicateurs clignotent une fois par seconde.</p>	<p>10 minutes après la fin du chargement</p>  <p>Les indicateurs clignotent une fois toutes les 2 secondes.</p>
---	---	--

<p>Pendant l'utilisation</p>  <p>La durée d'utilisation est affichée.</p> <ul style="list-style-type: none"> La durée affichée retourne à [0'00"] après 10 minutes d'utilisation. 	<p>Après l'utilisation</p>  <p>La durée d'utilisation ainsi que le niveau de charge de la pile sont affichés en alternance après avoir éteint le rasoir.</p>
---	---

Lorsque la capacité de la batterie est faible



- Une fois que l'indication "10%" s'affiche, il est possible de se raser 1 à 2 fois. (Cela dépend des conditions d'utilisation.)

"10%" s'affiche et ➡ se met à clignoter.

- Une pleine charge permettra d'effectuer environ 14 rasages de 3 minutes chacun.

Se raser

Utilisation du rasoir

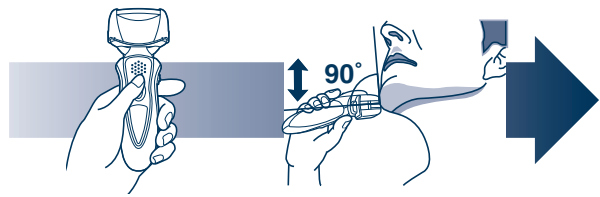

- 1 Appuyez sur l'interrupteur MARCHÉ/ARRÊT.**
- 2 Tenez le rasoir comme illustré ci-dessus et rasez-vous.**

- Commencez à vous raser en appuyant légèrement sur votre visage. Tendez votre peau à l'aide de l'autre main et faites des allers-retours en direction de la barbe. Vous pouvez appuyer un peu plus au fur et à mesure que votre peau s'habitue au rasoir. Néanmoins, le fait d'appuyer très fort n'augmente pas l'efficacité du rasage.

► Sélecteur d'action à pivot

S'utilise pour choisir entre "SOFT" (doux) ou "LOCK" (verrouillé). Il est possible d'utiliser le sélecteur à pivot même lorsque le rasoir est éteint.



► Utilisation du taille-favoris

Faites glisser le levier du taille-favoris vers le haut. Positionnez le taille-favoris à angle droit sur votre peau et descendez pour tailler vos favoris.

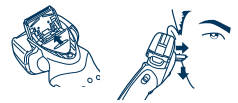

Nettoyage

3



Nous vous recommandons de nettoyer votre rasoir à "vibration sonore" lors de l'affichage  sur le panneau LCD.

1. Débranchez le cordon d'alimentation du rasoir.
2. Nettoyez la grille de protection avec de l'eau savonneuse.
3. Appuyez sur l'interrupteur MARCHE/ARRET pendant plus de 2 secondes pour activer le mode turbo de nettoyage à vibration "sonique".

4

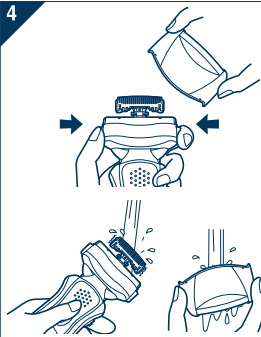

-  s'affiche sur le panneau LCD.
- Au bout de 20 secondes, soit il s'éteint automatiquement, soit manuellement en appuyant sur l'interrupteur MARCHE/ARRET.

4. Reirez la grille de protection du système et appuyez sur l'interrupteur MARCHE/ARRET pendant plus de 2 secondes pour activer le mode turbo de nettoyage à vibration "sonique", et la nettoyer en la passant à l'eau courante.

6

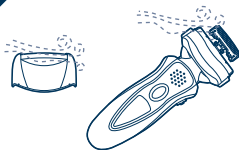

5. Essuyez toute trace d'eau à l'aide d'un chiffon sec.
6. Reirez la grille de protection pour permettre un séchage complet de l'appareil.

Avertissement concernant le mode turbo

- Le rasage en mode turbo pourrait blesser votre peau. Eteignez le rasoir et rallumez-le pour annuler le mode turbo.
- Ne touchez pas l'interrupteur MARCHE/ARRET pendant l'utilisation du rasoir. Cela risquerait d'éteindre le rasoir ou d'activer le mode turbo. Placez toujours vos doigts sur le support prévu à cet effet pendant l'utilisation du rasoir.

Lubrification

Pour maintenir le confort de rasage pendant longtemps, l'utilisation de l'huile fournie avec le rasoir est recommandée.

1. Eteignez le rasoir.
2. Appliquez une goutte d'huile sur chaque grille de protection.
3. Relevez le taille-favoris et appliquez une goutte d'huile.
4. Allumez le rasoir et faites-le tourner pendant environ cinq secondes.
5. Eteignez le rasoir, et essuyez l'excédent d'huile de la grille de protection avec un chiffon doux.

Remplacement de la grille de protection du système et des lames intérieures

☹ s'affiche sur le panneau LCD une fois par an. (Cela dépend des conditions d'utilisation.) Nous vous recommandons alors d'inspecter la grille de protection ainsi que les lames internes à l'affichage de ce message.

- Maintenir enfoncé l'interrupteur MARCHÉ/ARRÊT pendant plus de 30 secondes pour l'effacer ☹.

grille de protection du système	une fois par an
lame intérieure du système	une fois tous les deux ans



1. Appuyez sur les boutons et soulevez comme indiqué sur l'illustration.
2. Retirez les lames intérieures, une à la fois comme indiqué sur l'illustration.
 - Ne touchez pas le fil (par le métal) des lames intérieures pour ne pas vous blesser les mains.

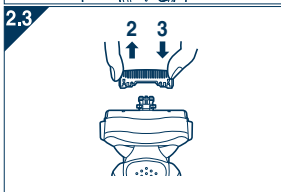

3. Insérez les lames intérieures, une à la fois, jusqu'à ce qu'elles émettent un "clic" comme indiqué sur l'illustration.

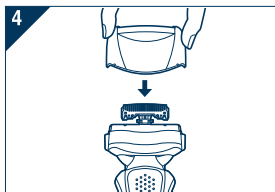

4. Insérez la grille de protection du système en l'abaissant jusqu'à ce qu'elle émette un "clic".

Nettoyage avec la brosse

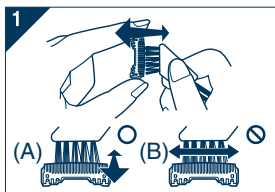

1. Nettoyez les lames intérieures à l'aide de la brosse courte en brossant dans le sens (A). Nettoyez la grille de protection du système, le corps du rasoir et le taille-favoris à l'aide de la brosse longue.
 - Ne brossez pas avec la brosse courte dans le sens (B) car cela endommagera les lames intérieures et affectera leur efficacité.
 - N'utilisez pas la brosse courte pour nettoyer la grille de protection.

Retrait de la batterie rechargeable intégrée

Retirez la batterie rechargeable intégrée avant de mettre le rasoir au rebut. Veuillez vous assurer de vous débarrasser de la batterie dans un endroit prévu à cet effet, comme une déchèterie. Ne démontez pas et ne remettez pas la batterie en place pour utiliser à nouveau le rasoir. Cela pourrait entraîner un incendie ou une électrocution. Faites-la remettre en place dans un centre de service agréé.

- Débranchez le cordon d'alimentation du rasoir avant de retirer la batterie.
- Effectuez les étapes de ① à ⑦, surélevez la batterie, et retirez-la.

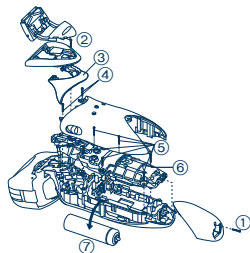

Protection de l'environnement et recyclage des matériaux

Ce rasoir contient une batterie au lithium-ion.

Veillez vous assurer que la batterie est mise au rebut dans un endroit prévu à cet effet, comme une déchèterie.

Informations relatives à l'évacuation des déchets, destinées aux utilisateurs d'appareils électriques et électroniques (appareils ménagers domestiques)



Lorsque ce symbole figure sur les produits et/ou les documents qui les accompagnent, cela signifie que les appareils électriques et électroniques ne doivent pas être jetés avec les ordures ménagères.

Pour que ces produits subissent un traitement, une récupération et un recyclage appropriés, envoyez-les dans les points de collecte désignés, où ils peuvent être déposés gratuitement.

Dans certains pays, il est possible de renvoyer les produits au revendeur local en cas d'achat d'un produit équivalent. En éliminant correctement ce produit, vous contribuerez à la conservation des ressources vitales et à la prévention des éventuels effets négatifs sur l'environnement et la santé humaine qui pourraient survenir dans le cas contraire. Afin de connaître le point de collecte le plus proche, veuillez contacter vos autorités locales. Des sanctions peuvent être appliquées en cas d'élimination incorrecte de ces déchets, conformément à la législation nationale.

Utilisateurs professionnels de l'Union européenne

Pour en savoir plus sur l'élimination des appareils électriques et électroniques, contactez votre revendeur ou fournisseur.

Informations sur l'évacuation des déchets dans les pays ne faisant pas partie de l'Union européenne

Ce symbole n'est reconnu que dans l'Union européenne. Pour vous débarrasser de ce produit, veuillez contacter les autorités locales ou votre revendeur afin de connaître la procédure d'élimination à suivre.



Importante

► Prima dell'uso

Il rasoio Wet/Dry può essere utilizzato per la rasatura con schiuma da barba o per la rasatura a secco. È possibile utilizzare il rasoio impermeabile sotto la doccia e pulirlo con acqua. Di seguito è mostrato il simbolo di rasatura umida. Questo simbolo indica che il componente portatile può essere utilizzato in una vasca da bagno o sotto la doccia.



Per notare la differenza, è necessario utilizzare il metodo di rasatura umida con la schiuma da barba per almeno tre settimane. È necessario un po' di tempo per abituarsi al rasoio Panasonic Wet/Dry perché la pelle e la barba richiedono circa un mese per adattarsi al nuovo metodo di rasatura.

► Utilizzo del rasoio

Attenzione - La lamina esterna è molto sottile e può danneggiarsi se non viene utilizzata correttamente. Prima di utilizzare il rasoio, verificare che la lamina non sia danneggiata. Non utilizzare il rasoio se la lamina o altri componenti sono danneggiati, poiché vi è il rischio di tagliarsi.

► Ricarica del rasoio

Non utilizzare un cavo di alimentazione oppure un adattatore CA diverso da quello designato specificatamente per questo modello. Collegare l'adattatore ad una presa a parete nella quale non sia presente umidità e maneggiarlo con le mani asciutte. Il rasoio potrebbe riscaldarsi durante l'uso e la ricarica. Tuttavia, ciò non indica un malfunzionamento. Non caricare il rasoio in luoghi in cui può essere esposto alla luce diretta del sole o ad altre fonti di calore. Afferrare l'adattatore quando lo si scollega dalla presa a parete. Se tirato, il cavo di alimentazione

può danneggiarsi. Se il cavo di alimentazione si danneggia, rivolgersi ad un centro di assistenza autorizzato. La temperatura ambiente consigliata per la ricarica è 15-35 °C. Se gli indicatori sul pannello LCD non si accendono, attendere alcuni istanti fino all'accensione.

► Pulizia del rasoio

Avviso - Prima di procedere con la pulizia, scollegare il cavo di alimentazione dal rasoio per evitare scosse elettriche. Lasciare inserite le lame interne ed esterne. Se rimane inserita solo una delle lame interne, il rasoio può danneggiarsi. Se si pulisce il rasoio con acqua, non utilizzare acqua salata o calda. Non immergere il rasoio nell'acqua per un lungo periodo di tempo. Pulire il rasoio strofinandolo con un panno inumidito con acqua e sapone. Non utilizzare solventi, benzina o alcol.

► Conservazione del rasoio

Scollegare il cavo di alimentazione prima di riporre l'apparecchio. Non piegare il cavo di alimentazione né avvolgerlo intorno all'apparecchio. Questo apparecchio non è stato ideato per essere utilizzato da persone (compresi bambini) con capacità fisiche, sensoriali o mentali ridotte o prive dell'esperienza o delle conoscenze necessarie, se non sotto lo stretto controllo o previa istruzione sull'uso dell'apparecchio da parte di una persona responsabile della loro sicurezza. I bambini devono essere sempre sotto lo stretto controllo di un adulto, per evitare che facciano un utilizzo errato dell'apparecchio. Conservare le istruzioni in un luogo sicuro.

SPECIFICHE

Alimentazione: 100-240 V CA, 50-60 Hz
(Conversione tensione automatica)
Tensione motore: 3,6 V CC
Tempo di carica: 1 ora
Il prodotto è progettato solo per uso domestico.

Rumore acustico nell'aria:

In modalità di rasatura: 64 (dB (A) re 1 pW)
In modalità tagliabasette: 66 (dB (A) re 1 pW)



Italiano



Nomenclatura

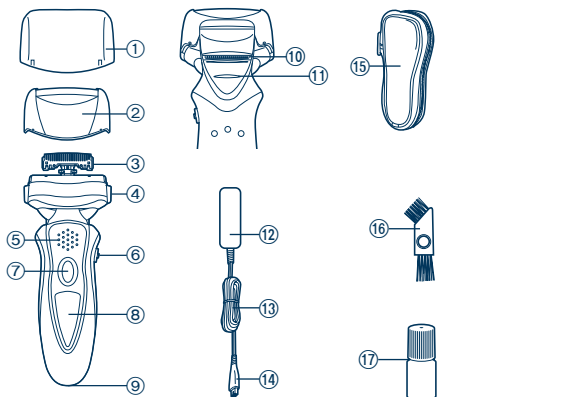

- | | |
|--|-----------------------------|
| ① Coperchio protettivo | ⑧ Pannello LCD |
| ② Lamina esterna del sistema | ⑨ Presa |
| ③ Lame interne | ⑩ Tagliabasette |
| ④ Tasti di rilascio lamina esterna del sistema | ⑪ Impugnatura tagliabasette |
| ⑤ Appoggio per dita | ⑫ Adattatore (RE7-40) |
| ⑥ Selettore del movimento multidirezionale | ⑬ Cavo di alimentazione |
| ⑦ Interruttore di accensione/spengimento | ⑭ Spina |
| | ⑮ Custodia da viaggio |
| | ⑯ Spazzola per pulizia |
| | ⑰ Olio |

Ricarica

Ricarica

- 1 Inserire la spina nel rasoio.
- 2 Collegare l'adattatore alla presa a parete.

- Gli indicatori sul pannello LCD si accendono e viene avviata la ricarica.
- Quando gli indicatori sul pannello LCD lampeggiano, la ricarica è completa. (Max. dopo un'ora)

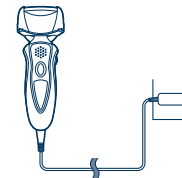

italiano



Informazioni sul pannello LCD

Nel pannello LCD viene visualizzata la capacità rimanente della batteria da 0% a 100%, in incrementi di 10%.

Durante la carica



Gli indicatori si accendono.

Al termine della carica



Gli indicatori lampeggiano una volta al secondo.

10 minuti dopo il completamento della carica



Gli indicatori lampeggiano ogni 2 secondi.

Durante l'uso



Viene visualizzata la durata d'uso.
• L'ora visualizzata torna a [0'00"] dopo 10 minuti.

Dopo l'uso



La durata d'uso e la capacità rimanente della batteria si alternano sul display dopo lo spegnimento del rasoio.

Quando la batteria è quasi scarica



• Dopo la visualizzazione di "10%" è possibile radersi 1 o 2 volte.
(Ciò varia in base all'uso).

Viene visualizzato "10%" e ➡ lampeggia.
• Una ricarica completa garantisce circa 14 rasature di 3 minuti ciascuna.

Italiano

Rasatura

Utilizzo del rasoio

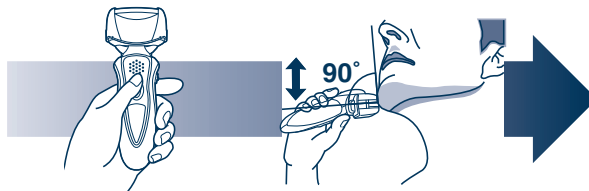

- 1 Premere l'interruttore di accensione/ spegnimento.**
- 2 Tenere il rasoio come mostrato sopra ed eseguire la rasatura.**

• Iniziare a rasarsi applicando una leggera pressione sul viso. Tendere la pelle con la mano libera e spostare il rasoio in avanti e indietro in base alla direzione della barba. È possibile aumentare leggermente la pressione applicata man mano che la pelle si abitua al rasoio. Applicando una pressione eccessiva il risultato della rasatura non migliora.

► Selettore del movimento multidirezionale

Utilizzare per selezionare "SOFT" (dolce) o "LOCK" (blocco).

È possibile modificare il movimento multidirezionale quando il rasoio è spento o acceso.





► Utilizzo del tagliabasette

Far scorrere l'impugnatura del tagliabasette verso l'alto.

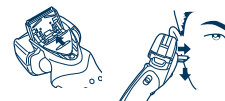
Posizionare il rasoio in modo da formare un angolo retto rispetto alla pelle e spostarlo verso il basso per tagliare le basette.

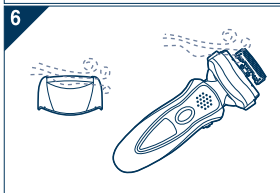
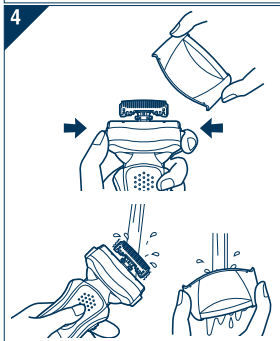
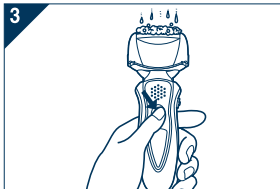



Quando  viene visualizzato sul pannello LCD, si consiglia di pulire il rasoio con il metodo di pulizia a vibrazione "sonica".

1. Scollegare il cavo di alimentazione dal rasoio.
2. Applicare del sapone e dell'acqua sulla lamina esterna.
3. Premere l'interruttore di accensione/spengimento per almeno 2 secondi per attivare la modalità turbo per la pulizia a vibrazione "sonica".
 -  viene visualizzato sul pannello LCD.
 - Dopo circa 20 secondi, si spegne automaticamente o è possibile spegnerla premendo l'interruttore di accensione/spengimento.
4. Rimuovere la lamina esterna del sistema e premere l'interruttore di accensione/spengimento per almeno 2 secondi per attivare la modalità turbo per la pulizia a vibrazione "sonica", quindi lavare con acqua corrente.
5. Rimuovere eventuali gocce d'acqua con un panno asciutto.
6. Rimuovere la lamina esterna del sistema per consentire la completa asciugatura.

Precauzioni per la modalità turbo

- La rasatura con la modalità turbo attivata potrebbe danneggiare la pelle. Spegnerlo il rasoio, quindi riaccenderlo per annullare la modalità turbo.
- Non toccare con le dita l'interruttore di accensione/spengimento durante la rasatura. Ciò potrebbe provocare lo spegnimento del rasoio o l'attivazione della modalità turbo. Posizionare le dita sull'appoggio per dita durante l'uso del rasoio.

Lubrificazione

Per garantire un comfort di rasatura prolungato, si consiglia di utilizzare l'olio in dotazione con il rasoio.

1. Spegnerlo il rasoio.
2. Applicare una goccia d'olio su ciascuna delle lamine esterne.
3. Sollevare il tagliasette ed applicare una goccia d'olio.
4. Accendere il rasoio e lasciarlo acceso per circa 5 secondi.
5. Spegnerlo il rasoio, quindi rimuovere eventuali residui d'olio dalle lamine esterne con un panno morbido.

Sostituzione della lamina esterna del sistema e delle lame interne

☺ viene visualizzato sul pannello LCD una volta all'anno. (Ciò varia in base all'uso). Quando viene visualizzato questo simbolo, si consiglia di controllare la lamina esterna del sistema e le lame interne.

- Per annullare ☺, premere il tasto di accensione/spengimento per almeno 30 secondi.

lamina esterna del sistema	una volta all'anno
lama interna	una volta ogni due anni

Italiano



1. Premere i tasti e sollevare verso l'alto come mostrato nell'immagine.

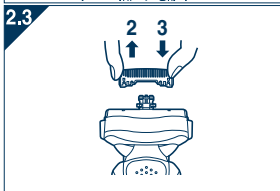

2. Rimuovere le lame interne una alla volta come mostrato nell'immagine.
 - Non toccare i bordi (parti metalliche) delle lame interne per evitare infortuni alle mani.

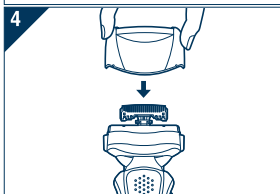

3. Inserire le lame interne una alla volta finché non scattano in posizione come mostrato nell'immagine.
4. Inserire la lamina esterna del sistema premendola verso il basso finché non scatta in posizione.

24

Pulizia con la spazzola

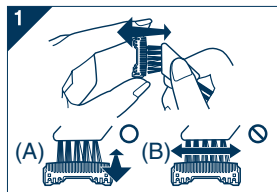

1. Pulire le lame interne muovendo la spazzola corta nella direzione (A). Pulire la lamina esterna del sistema, la struttura del rasoio e i tagliabasette mediante la spazzola lunga.
 - Non utilizzare la spazzola corta nella direzione (B) poiché può danneggiare le lame interne ed influire sulla capacità di taglio.
 - Non utilizzare la spazzola corta per pulire le lamine esterne.

Rimozione della batteria ricaricabile incorporata

Rimuovere la batteria ricaricabile incorporata prima di smaltire il rasoio. Assicurarsi che la batteria venga smaltita presso un centro autorizzato, se presente nel proprio Paese di residenza. Non smontare o sostituire la batteria, in modo da poter utilizzare nuovamente il rasoio, poiché possono verificarsi incendi o scosse elettriche. Sostituirla presso un centro di assistenza autorizzato.

- Prima di rimuovere la batteria, scollegare il cavo di alimentazione dal rasoio.
- Eseguire i passi da ① a ⑦ e sollevare la batteria, quindi rimuoverla.

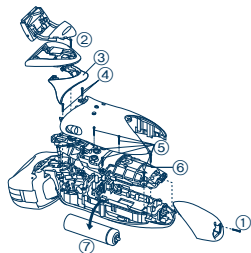

Per la salvaguardia dell'ambiente e il riciclo dei materiali

Questo rasoio contiene una batteria agli ioni di litio. Assicurarsi che la batteria venga smaltita presso un centro autorizzato, se presente nel proprio Paese di residenza.

Informazioni per gli utenti sullo smaltimento di apparecchiature elettriche ed elettroniche obsolete (per i nuclei familiari privati)



Questo simbolo sui prodotti e/o sulla documentazione di accompagnamento significa che i prodotti elettrici ed elettronici usati non devono essere mescolati con i rifiuti domestici generici.

Per un corretto trattamento, recupero e riciclaggio, portare questi prodotti ai punti di raccolta designati, dove verranno accettati gratuitamente. In alternativa, in alcune nazioni potrebbe essere possibile restituire i

prodotti al rivenditore locale, al momento dell'acquisto di un nuovo prodotto equivalente.

Uno smaltimento corretto di questo prodotto contribuirà a far risparmiare preziose risorse ed evitare potenziali effetti negativi sulla salute umana e sull'ambiente, che potrebbero derivare, altrimenti, da uno smaltimento inappropriato. Per ulteriori dettagli, contattare la propria autorità locale o il punto di raccolta designato più vicino. In caso di smaltimento errato di questo materiale di scarto, potrebbero venire applicate delle penali, in base alle leggi nazionali.

Per gli utenti aziendali nell'Unione Europea

Qualora si desideri smaltire apparecchiature elettriche ed elettroniche, contattare il rivenditore o il fornitore per ulteriori informazioni.

Informazioni sullo smaltimento in nazioni al di fuori dell'Unione Europea

Questo simbolo è valido solo nell'Unione Europea. Qualora si desideri smaltire questo prodotto, contattare le autorità locali o il rivenditore e chiedere informazioni sul metodo corretto di smaltimento.



Belangrijk

► Voor gebruik

Dit nat-/droogscheerapparaat is zowel geschikt voor droog scheren als voor nat scheren met scheerzeep. Met dit geheel vochtbestendige scheerapparaat kunt u zich onder de douche scheren. Het apparaat kan gewoon onder de kraan worden gereinigd. Hieronder wordt het symbool van natscheerapparaat afgebeeld. Dit symbool betekent dat het handgedeelte kan worden gebruikt in bad of in de douche.



Scheer uzelf gedurende ten minste drie weken met scheerzeep en merk het verschil. Neem de tijd om te wennen aan uw Panasonic nat-/droogscheerapparaat. Uw huid en baard hebben ongeveer een maand nodig om zich aan te passen aan een nieuwe manier van scheren.

► Gebruik van het scheerapparaat

Opgelet - het scheerblad is erg dun en kan worden beschadigd door verkeerd gebruik. Controleer of het scheerblad niet beschadigd is voordat u het scheerapparaat gebruikt. Om verwondingen te voorkomen, mag u het scheerapparaat niet gebruiken als het scheerblad beschadigd is.

► Het scheerapparaat opladen

Gebruik uitsluitend het netsnoer of de wisselstroomadapter die specifiek zijn bedoeld voor dit model. Sluit de adapter aan op een stopcontact op een plaats zonder vocht en raak de adapter enkel aan met droge handen. Het scheerapparaat kan warm worden tijdens het gebruik en het opladen. Dit is normaal. Laad het scheerapparaat niet op op een plaats waar het blootstaat aan direct zonlicht of andere warmtebronnen. Neem de adapter vast wanneer u hem loskoppelt van het stopcontact. Als u aan het netsnoer trekt, kan dit worden beschadigd. Neem contact op met een erkend onderhoudscentrum als het netsnoer beschadigd raakt.

De geschikte omgevingstemperatuur voor het opladen ligt tussen 15 en 35 °C.

Als indicatoren van het LCD-paneel niet oplichten, wacht dan korte tijd totdat ze wel oplichten.

► Het scheerapparaat schoonmaken

Waarschuwing: maak het netsnoer los van het scheerapparaat voordat u het schoonmaakt om een elektrische schok te voorkomen.

Laat beide messenblokken in het apparaat zitten. Als slechts één van de messenblokken insteekt, kan het scheerapparaat beschadigd raken. Als u het scheerapparaat reinigt met water, mag u geen zout water of kokend water gebruiken. Houd het scheerapparaat niet langdurig onder water. Reinig het apparaat met een doek en een sopje. Gebruik geen verdunner, benzine of alcohol.

► Het scheerapparaat opbergen

Maak het netsnoer los van het scheerapparaat wanneer u het opbergt. Het netsnoer mag niet worden gebogen of rond het scheerapparaat worden gewikkeld. Dit apparaat is niet bestemd voor gebruik door personen (inclusief kinderen) met beperkte fysieke, sensorische of mentale capaciteiten, of een gebrek aan ervaring en kennis, tenzij ze supervisie of aanwijzingen hebben gekregen betreffende het gebruik van het apparaat door een persoon die instaat voor hun veiligheid. Kinderen moeten onder toezicht worden gehouden om er zeker van te zijn dat ze niet met het apparaat spelen. Bewaar deze handleiding op een veilige plaats.

TECHNISCHE GEGEVENS

Stroomvoorziening:	100-240 V AC, 50-60 Hz (automatische spanningsomzetting)
Motorspanning:	3,6 V DC
Opladetid:	1 uur
Dit product is uitsluitend bedoeld voor huishoudelijk gebruik.	

Door de lucht verspreid akoestisch geluid:
bij gebruik van scheerapparaat: 64 (dB (A) re 1 pW)
bij gebruik van tondeuse: 66 (dB (A) re 1 pW)



De onderdelen

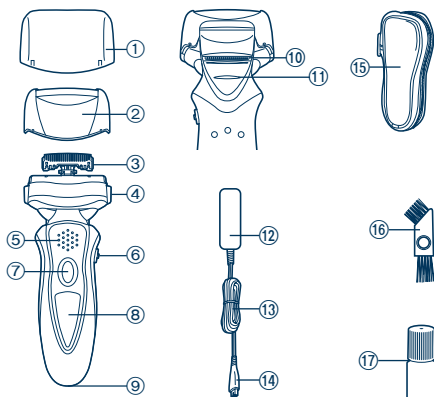

- | | |
|---|------------------------|
| ① Beschermkap | ⑨ Apparaataansluiting |
| ② Scheerbladensysteem | ⑩ Tondeuse |
| ③ Messenblok | ⑪ Tondeusegreep |
| ④ Ontgrendelknoppen voor
scheerbladensysteem | ⑫ Adapter (RE7-40) |
| ⑤ Vingersteun | ⑬ Netsnoer |
| ⑥ Contourkeuzeschakelaar | ⑭ Apparaatstekker |
| ⑦ UIT/AAN-schakelaar | ⑮ Zachte hoes |
| ⑧ LCD-paneel | ⑯ Reinigingsborsteltje |
| | ⑰ Olie |

Opladen

Opladen

- 1** Steek de apparaatstekker in het scheerapparaat.
- 2** Sluit de adapter aan op een stopcontact.

- De indicators van het LCD-paneel lichten op en het opladen begint.
- Het opladen is voltooid wanneer de indicators van het LCD-paneel beginnen te knipperen (na max. 1 uur).

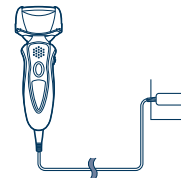

Over het LCD-paneel

Het LCD-paneel toont het resterende batterijvermogen van 0% tot 100%, in stappen van 10%.

Tijdens het opladen



De indicators lichten op.

Wanneer het opladen is voltooid



De indicators knipperen eenmaal per seconde.

10 minuten nadat het opladen is voltooid



De indicators knipperen eenmaal per 2 seconden.

Tijdens het gebruik



De gebruikstijd wordt getoond.

- De gebruikstijd keert na 10 minuten terug naar [0'00"].

Na gebruik



De gebruikstijd en het resterende batterijvermogen worden beurtelings getoond nadat het scheerapparaat is uitgeschakeld.

Wanneer het batterijvermogen laag is.



- U kunt nog 1 à 2 keer scheren nadat "10%" is verschenen.
(Dit kan variëren en is afhankelijk van het gebruik.)

"10%" verschijnt en knippert.

- Met een volledig opgeladen batterij zijn ongeveer 14 scheerbeurten van 3 minuten mogelijk.

Scheren

Gebruik van het scheerapparaat

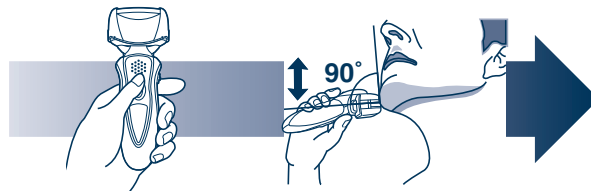

1 Druk op de **UIT/AAN**-schakelaar.

2 Houd het scheerapparaat vast zoals hierboven wordt getoond en begin te scheren.

- Zet in het begin weinig druk bij het scheren. Trek met uw vrije hand de huid strak en beweeg het scheerapparaat op en neer in de richting van de baardgroei. Naarmate uw huid meer gewend raakt aan dit scheerapparaat, kunt u geleidelijk iets meer druk uitoefenen. Door veel druk te zetten, bereikt u echter geen gladder scheeresultaat.

► Contourkeuzeschakelaar

Kies hiermee tussen "SOFT" (zacht) of "LOCK" (vast). U kunt de contourwerking altijd veranderen, ongeacht of het scheerapparaat is in- of uitgeschakeld.



► Gebruik van de tondeuse

Schuif de tondeusegreep omhoog. Plaats de tondeuse onder een rechte hoek tegen uw huid en beweeg ze omlaag om uw bakkebaarden af te scheren.



3



Het is raadzaam het scheerapparaat te reinigen met "sonische" vibratiereiniging zodra  op het LCD-paneel verschijnt.

1. Maak het netsnoer los van het scheerapparaat.
2. Breng wat handzeep en water aan op het scheerblad.
3. Houd de UIT/AAN-schakelaar gedurende langer dan 2 seconden ingedrukt om de turbomodus voor "sonische" vibra iereiniging te activeren.
 -  verschijnt op het LCD-paneel.
 - Na ongeveer 20 seconden wordt de turbomodus automatisch uitgeschakeld of u kunt deze uitschakelen door op de UIT/AAN-schakelaar te drukken.
4. Verwijder het scheerbladensysteem en houd de UIT/AAN-schakelaar gedurende langer dan 2 seconden ingedrukt om de turbomodus voor "sonische" vibratiereiniging te activeren en reinig met stromend water.
5. Veeg waterdruppels weg met een droge doek.
6. Verwijder het scheerbladensysteem om het volledig te laten opdrogen.

4



6

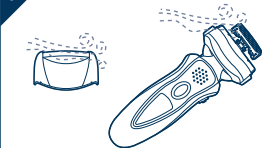

Waarschuwing voor turbomodus

- Scheren in turbomodus kan uw huid beschadigen. Schakel het scheerapparaat uit en weer in om de turbomodus te annuleren.
- Plaats uw vingers niet op de UIT/AAN-schakelaar tijdens het scheren. Dit kan ervoor zorgen dat het scheerapparaat wordt uitgeschakeld of overschakelt naar de turbomodus. Houd tijdens het gebruik van het scheerapparaat de vingers op de vingersteun.

Smering

Om het scheercomfort zo lang mogelijk te handhaven, is het aanbevolen de bijgeleverde olie te gebruiken.

1. Schakel het scheerapparaat uit.
2. Breng een druppeltje olie aan op elk van de scheerbladen.
3. Schuif de tondeuse omhoog en breng een druppeltje olie aan.
4. Schakel het scheerapparaat in gedurende ongeveer 5 seconden.
5. Schakel het scheerapparaat uit en veeg overtollige olie van de scheerbladen met een zachte doek.

Het scheerbladensysteem en de messenblokken vervangen

☺ verschijnt eenmaal per jaar op het LCD-paneel. (Dit kan variëren en is afhankelijk van het gebruik.) Het is raadzaam het scheerbladensysteem en de scheerbladen te controleren zodra deze indicator verschijnt.

- Houd de UIT/AAN-schakelaar gedurende ruim 30 seconden ingedrukt om ☺ te laten verdwijnen.

scheerbladensysteem	eenmaal per jaar
messenblokken	eens om de twee jaar

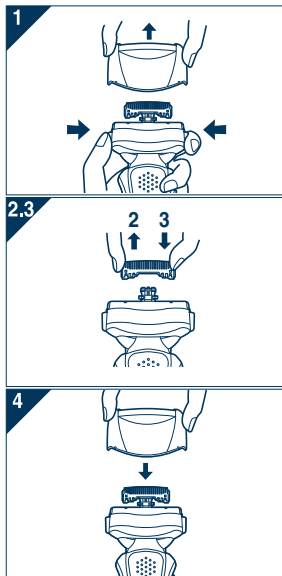

1. Druk op de knoppen en trek het scheerbladensysteem omhoog zoals wordt getoond.
2. Verwijder de messenblokken één voor één zoals wordt getoond.
 - Raak de randen (metalen delen) van de messenblokken niet aan, om verwondingen aan uw hand te voorkomen.
3. Druk de messenblokken één voor één op hun plaats tot ze vastklikken zoals wordt getoond.
4. Druk het nieuwe scheerbladensysteem op zijn plaats tot het vastklikt.

Reinigen met het borsteltje

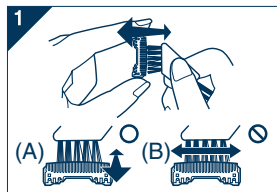

1. Reinig de messenblokken met de korte zijde van het borsteltje door het in richting (A) te bewegen. Maak het scheerbladensysteem, de behuizing van het scheerapparaat en de tondeuse schoon met de lange zijde van het borsteltje.
 - Beweeg de korte zijde van het borstelje niet in richting (B), want zo beschadigt u de messenblokken en worden ze minder scherp.
 - Gebruik de korte zijde van het borstelje niet om de scheerbladen schoon te maken.

De ingebouwde oplaadbare batterij verwijderen

Verwijder de ingebouwde oplaadbare batterij voordat u het scheerapparaat weggooit. Lever de batterij in op een speciaal daarvoor bestemd verzamelpunt, indien er één is. U mag de batterij niet uit elkaar halen of vervangen om het scheerapparaat opnieuw te gebruiken. Dit kan brand of een elektrische schok veroorzaken. Laat de batterij vervangen in een erkend onderhoudscentrum.

- Maak het netsnoer los van het scheerapparaat wanneer u de batterij verwijdert.
- Voer stappen ① t/m ⑦ uit, hef de batterij op en verwijder ze.

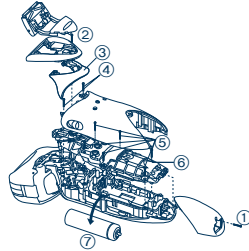

Bescherming van het milieu en hergebruik van materialen

Dit scheerapparaat bevat een Lithium-ionbatterij. Zorg ervoor dat de batterij op een speciaal daarvoor bestemd verzamelpunt, indien er één is in uw land, wordt ingeleverd.

Bij dit product zijn batterijen geleverd. Wanneer deze leeg zijn, moet u ze niet weggooien maar inleveren als KCA.



Informatie over het weggooien van elektrische en elektronische apparatuur (particulieren)



Dit symbool betekent in Europa dat gebruikte elektrische en elektronische producten niet bij het normale huishoudelijke afval mogen.

Lever deze producten in bij de aangewezen inzamelingspunten, waar ze gratis worden geaccepteerd en op de juiste manier worden verwerkt, teruggewonnen en hergebruikt. In

Nederland kunt u uw producten bij uw winkelier inleveren bij de aanschaf van een vergelijkbaar nieuw product. Wanneer u dit product op de juiste manier als afval inlevert, spaart u waardevolle hulpbronnen en voorkomt u potentiële negatieve gevolgen voor de volksgezondheid en het milieu, die anders kunnen ontstaan door een onjuiste verwerking van afval. Neem contact op met uw gemeente voor meer informatie over het dichtstbijzijnde inzamelingspunt of raadpleeg www.nvmp.nl, www.ictoffice.nl of www.stibat.nl.

Voor zakelijke gebruikers in de Europese Unie

Neem voor het weggooien van elektrische en elektronische apparatuur contact op met uw leverancier voor verdere informatie.

Informatie over verwijdering van afval in landen buiten de Europese Unie

Dit symbool is alleen geldig in de Europese Unie.

Neem wanneer u dit product wilt weggooien, contact op met de lokale overheid of uw leverancier en vraag wat de juiste verwijderingsmethode is.

Importante

► Antes de utilizarlo

Esta afeitadora en Mojado/Seco puede utilizarse para afeitado en mojado con espuma o para afeitado en seco. Puede utilizar esta afeitadora impermeable bajo la ducha y limpiarla con agua. El siguiente es el símbolo de la afeitadora en mojado. El símbolo indica que el dispositivo manual puede utilizarse en un baño o ducha.



Cúidese con afeitados de espuma tres semanas y observe la diferencia. Su afeitadora Panasonic en Mojado/Seco requiere algo de tiempo para ajustarse debido a que su piel y barba necesitan alrededor de un mes para acostumbrarse a cualquier nuevo método de afeitado.

► Utilización de la afeitadora

Precaución - La lámina exterior es muy fina y puede dañarse si no se utiliza correctamente. Compruebe que la lámina no esté dañada antes de utilizar la afeitadora. No utilice la afeitadora si la lámina o algún otro elemento está dañado, ya que podría cortarse la piel.

► Carga de la afeitadora

No utilice ningún cable de alimentación ni adaptador de CA que no sea el que está específicamente diseñado para este modelo. Enchufe el adaptador en una toma de corriente doméstica donde no haya humedad y manéjela con las manos secas. La afeitadora podría calentarse durante su uso y durante la carga. Sin embargo, esto no supone una avería. No cargue la afeitadora en un lugar donde pueda estar expuesta a la luz solar directa o a otras fuentes de calor. Sujete el adaptador al desconectarlo de la toma de corriente. Si tira del cable de alimentación, podría dañarlo. Póngase en contacto con un centro de servicio autorizado si el cable de alimentación resulta dañado. La temperatura ambiente adecuada para la carga es de 15-35 °C. Si los indicadores en el panel LCD no se iluminan, espere unos

instantes hasta que se ilumine.

► Limpieza de la afeitadora

Advertencia - Desconecte el cable de alimentación de la afeitadora antes de limpiarla para evitar descargas internas. Mantenga insertadas ambas láminas internas. Si solamente está insertada una lámina, la afeitadora podría dañarse. Si limpia la afeitadora con agua, no utilice agua salada ni agua caliente. No moje la afeitadora con agua durante un largo periodo de tiempo. Frótelas con un paño humedecido en agua jabonosa. No utilice disolventes, bencina ni alcohol.

► Guardado de la afeitadora

Desconecte el cable de alimentación al guardar el aparato. No doble el cable de alimentación ni lo enrolle alrededor del aparato. Este aparato no debe ser utilizado por personas (incluyendo niños) con capacidades físicas, sensoriales o mentales reducidas, o con falta de conocimiento y experiencia, a menos que se encuentren bajo supervisión o bajo instrucciones sobre el uso del aparato de una persona responsable de la seguridad. Supervise a los niños pequeños para asegurarse de que no se encuentren próximos al aparato. Guarde estas instrucciones de operación en un lugar seguro.

ESPECIFICACIONES

Fuente de alimentación: 100-240 V AC, 50-60 Hz
(Conversión de voltaje automática)

Voltaje del motor: 3,6 V DC

Tiempo de carga: 1 hora

Este producto está destinado solamente para su uso doméstico.

Ruido Acústico Aéreo;

en el modo de afeitado: 64 (dB (A) ref 1 pW)

en el modo de recortado: 66 (dB (A) ref 1 pW)

Identificación de las partes

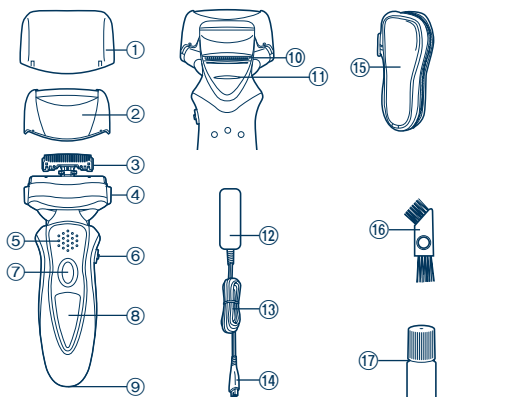

- | | |
|--|---------------------------|
| ① Tapa protectora | ⑨ Conexión del aparato |
| ② Lámina exterior del sistema | ⑩ Cortapatillas |
| ③ Cuchillas internas | ⑪ Mango del cortapatillas |
| ④ Botones de liberación de la lámina externa del sistema | ⑫ Adaptador (RE7-40) |
| ⑤ Descanso para dedos | ⑬ Cable de alimentación |
| ⑥ Botón selector de acción | ⑭ Clavija del aparato |
| ⑦ Interruptor Apagado/Encendido | ⑮ Estuche suave |
| ⑧ Panel LCD | ⑯ Aceite |

Carga

Carga

- 1** Inserte el enchufe del dispositivo en la afeitadora.
- 2** Enchufe el adaptador en una toma de corriente doméstica.

- La carga inicia cuando los indicadores en el panel LCD se iluminan.
- La carga se completa cuando los indicadores en el panel LCD parpadean. (Máx. 1 hora)

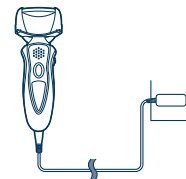

Acerca del panel LCD

El panel LCD muestra la capacidad restante de la batería desde 0% a 100%, en incrementos de 10%.

Durante la carga



Los indicadores se iluminan.

Cuando la carga se haya completado



Los indicadores parpadean una vez por segundo.

10 minutos después de completarse la carga



Los indicadores parpadean una vez por cada 2 segundos.

Durante el uso



Se muestra el tiempo utilizado.
• El tiempo mostrado regresa a [0'00"] después de 10 minutos.

Después del uso



El tiempo utilizado y la capacidad restante de la batería son mostrados alternativamente después de apagar la afeitadora.

Cuando la capacidad de la batería es baja



• Puede afeitarse 1 o 2 veces después de que aparezca "10%".
(Esto puede variar dependiendo de la utilización.)

"10%" aparece y parpadea.

• Una carga completa proporcionará suficiente energía durante 14 afeitadas de 3 minutos cada una.

Afeitado

Utilización de la afeitadora

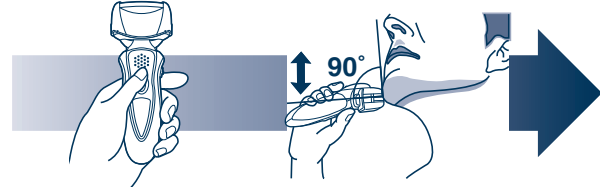

1 Pulse el interruptor Apagado/ Encendido.

2 Sujete la afeitadora como se muestra arriba y afeítese.

• Comience a afeitarse aplicando una suave presión sobre la cara. Estire la piel con la mano libre y mueva la afeitadora hacia delante y atrás en la dirección de la barba. Puede incrementar la presión a medida que la piel se acostumbre a la afeitadora. Aplicar una presión excesiva no proporciona un afeitado más apurado.

► Botón selector de acción

Utilícelo para seleccionar "SOFT" (suave) o "LOCK" (seguro).

Puede cambiar la acción del botón si la afeitadora esta encendida o apagada.





► Utilización del cortapatillas

Deslice el mango del cortapatillas hacia arriba. Colóquelo en ángulo recto con su piel y muévelo hacia abajo para recortar las patillas.

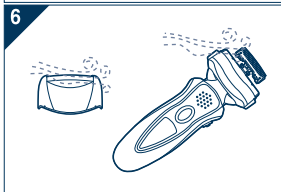
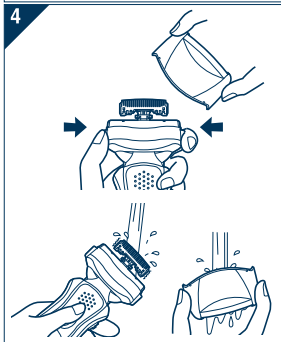



Recomendamos limpiar su afeitadora con el método de limpieza "sónica" con vibración cuando aparezca  en el panel LCD.

1. Desconecte el cable de alimentación de la afeitadora.
2. Aplique jabón de manos y un poco de agua a la lámina exterior.
3. Pulse el interruptor Apagado/ Encendido por más de 2 segundos para activar el modo turbo para una limpieza "sónica" con vibración.
 -  aparece en el panel LCD.
 - Después de alrededor de 20 segundos, se desactivará automáticamente o puede desactivarlo pulsando el interruptor Apagado/Encendido.
4. Retire la lámina exterior del sistema y pulse el interruptor Apagado/ Encendido por más de 2 segundos para activar el modo turbo para una limpieza "sónica" con vibración y limpie con agua corriente.
5. Limpie las gotas de agua con un paño seco.
6. Retire el marco de la lámina para permitir a la lámina exterior del sistema que se seque completamente.

Precauciones para el modo turbo

- Afeitarse con el modo turbo podría dañar su piel. Apague la afeitadora y enciéndala de nuevo para cancelar el modo turbo.
- No coloque los dedos en el interruptor Apagado/Encendido mientras utilice la afeitadora. Esto podría ocasionar que la afeitadora se apague o entre al modo turbo. Coloque sus dedos en el descanso para dedos mientras utilice la afeitadora.

Lubricación

Para mantener la comodidad en el afeitado por mucho tiempo, se recomienda que se utilice el aceite que se suministra con la afeitadora.

1. Apague la afeitadora.
2. Aplique una gota de aceite en cada una de las láminas exteriores.
3. Levante el cortapatillas y aplique una gota de aceite.
4. Encienda la afeitadora y déjela funcionando por aproximadamente 5 segundos.
5. Apague la afeitadora y limpie el exceso de aceite de las láminas exteriores con un paño suave.

Sustitución de la lámina exterior del sistema y las cuchillas internas

☺ aparece en el panel LCD una vez al año. (Esto puede variar dependiendo de la utilización.) Le recomendamos que verifique la lámina exterior del sistema y las cuchillas internas cuando aparezca.

- Pulse el interruptor de Apagado/Encendido por más de 30 segundos para borrar ☺.

lámina exterior del sistema	una vez al año
cuchilla interna	una vez cada dos años

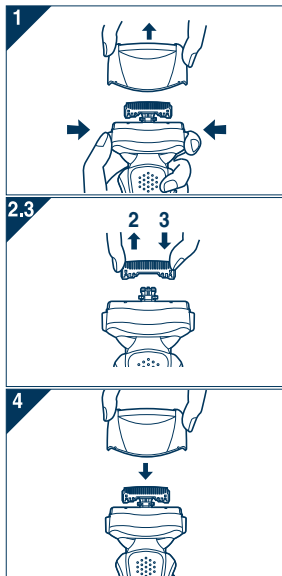

1. Pulse los botones y levántelas hacia arriba como se muestra en la ilustración.

2. Retire las cuchillas internas de una en una como se muestra en la ilustración.
 - No toque los bordes (partes de metal) de las cuchillas internas para evitar daños en las manos.
3. Inserte las cuchillas internas de una en una hasta que hagan clic tal y como se muestra en la ilustración.
4. Inserte la lámina exterior del sistema empujándola hacia abajo hasta que haga clic.

Limpeza con la escobilla

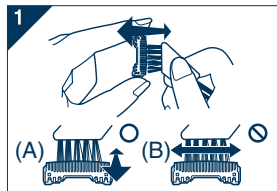

1. Limpie las cuchillas internas usando la escobilla corta moviéndola en dirección (A). Limpie la lámina exterior del sistema, el cuerpo de la afeitadora y la recortadora usando la escobilla larga.
 - No mueva la escobilla corta en dirección (B) ya que dañaría las cuchillas internas y afectaría su filo.
 - No utilice la escobilla corta para limpiar las láminas exteriores.

Retirar la batería recargable interna

Retire la batería recargable interna antes de deshacerse de la afeitadora. Por favor asegúrese de que la batería sea desechada en algún lugar oficialmente designado si es que existe. No desmantele ni reemplace la batería para utilizar de nuevo la afeitadora. Podría causar fuego o descargas eléctricas. Reemplácela en un centro de servicio autorizado.

- Desconecte el cable de alimentación de la afeitadora al extraer la batería.
- Lleve a cabo los pasos ① a ⑦ y levante la batería, después retírela.

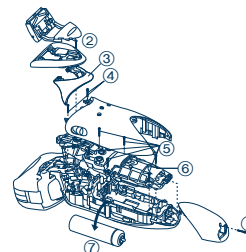

Para protección ambiental y reciclaje de materiales

Esta afeitadora contiene una batería de iones de litio. Por favor asegúrese de que la batería sea desechada en algún lugar oficialmente designado, si es que existe alguno en su país.

Información sobre la eliminación para los usuarios de equipos eléctricos y electrónicos usados (particulares)



La aparición de este símbolo en un producto y/o en la documentación adjunta indica que los productos eléctricos y electrónicos usados no deben mezclarse con la basura doméstica general.

Para que estos productos se sometan a un proceso adecuado de tratamiento, recuperación y reciclaje, lívelos a los puntos de recogida designados, donde los admitirán sin coste alguno. En algunos países

existe también la posibilidad de devolver los productos a su minorista local al comprar un producto nuevo equivalente. Si desecha el producto correctamente, estará contribuyendo a preservar valiosos recursos y a evitar cualquier posible efecto negativo en la salud de las personas y en el medio ambiente que pudiera producirse debido al tratamiento inadecuado de desechos. Póngase en contacto con su autoridad local para que le informen detalladamente sobre el punto de recogida designado más cercano.

De acuerdo con la legislación nacional, podrían aplicarse multas por la eliminación incorrecta de estos desechos.

Para empresas de la Unión Europea

Si desea desechar equipos eléctricos y electrónicos, póngase en contacto con su distribuidor o proveedor para que le informe detalladamente.

Información sobre la eliminación en otros países no pertenecientes a la Unión Europea

Este símbolo sólo es válido en la Unión Europea.

Si desea desechar este producto, póngase en contacto con las autoridades locales o con su distribuidor para que le informen sobre el método correcto de eliminación.

Vigtigt

► Inden brug

Denne Våd/Tør-barbermaskine kan bruges til våd barbering med barberskum eller til tør barbering. Du kan benytte denne vandtætte barbermaskine under bruseren og rengøre den i vand. Det følgende symbol betyder, at håndholdte dele kan bruges i brusebad eller karbad.



Forkæl dig selv med våde skumbarberinger mindst tre gange om ugen og mærk forskellen. Det kræver lidt tid at vænne sig til din Panasonic Våd/Tør-barbermaskine, da din hud og dit skæg behøver ca. en måned til at vænne sig til en ny barberingsmetode.

► Anvendelse af barbermaskinen

Forsigtig - den ydre kappe er meget tynd og kan blive beskadiget, hvis ikke den anvendes korrekt. Tjek, at kappen ikke er beskadiget inden brug af barbermaskinen. Benyt ikke barbermaskinen, hvis kappe m.v. er beskadiget, da du kan skære din hud.

► Opladning af barbermaskinen

Benyt ikke anden elledning eller AC-adaptor end den, der er specifikt designet til denne model. Sæt adapteren i en stikkontakt, hvor der ikke er fugtighed og håndtér den med tørre hænder. Barbermaskinen kan blive varm under brug og opladning. Dette er ingen fejl. Oplad ikke barbermaskinen på et sted, hvor den vil blive udsat for direkte sollys eller andre varmekilder. Hold i adapteren, når du tager den ud af stikkontakten. Hvis du hører i elledningen, kan du beskadige den. Kontakt et autoriseret servicecenter, hvis elledningen bliver beskadiget.

Passende omgivelsestemperatur for opladning er 15-35 °C. Hvis indikatorerne på LCD-panelet ikke lyser, skal du vente lidt, indtil de lyser.

► Rengøring af barbermaskinen

Advarsel - kobl elledningen fra barbermaskinen inden rengøring for at forhindre elektrisk stød.

Hold de indre blade isatte. Hvis kun et af de indre blade er isat, kan barbermaskinen blive beskadiget. Ved rengøring af barbermaskinen med vand må der ikke bruges saltvand eller varmt vand. Læg ikke barbermaskinen i blød i vand i længere tid. Tør den af med en klud fugtet med sæbevand. Anvend ikke fortynder, rensbenzin eller sprit.

► Opbevaring af barbermaskinen

Frakobl elledningen ved opbevaring af barbermaskinen. Bøj eller sno ikke elledningen omkring barbermaskinen. Dette apparat er ikke beregnet til brug af personer (inklusive børn) med reducerede fysiske, sansemæssige eller mentale evner eller manglende erfaring eller viden, medmindre de er blevet overvåget eller har modtaget instruktion vedrørende brugen af apparatet af en person, som er ansvarlig for deres sikkerhed. Børn bør overvåges, så man sørger for, at de ikke leger med apparatet. Opbevar disse instruktioner sikkert.

SPECIFIKATIONER

Strømkilde: 100-240 V AC, 50-60 Hz
(Automatisk spændingskonvertering)

Motorspænding: 3,6 V DC

Opladningstid: 1 time

Dette produkt er kun beregnet til privat brug.

Luftbåren akustisk støj;
under barbering: 64 (dB (A) re 1 pW)
under trimning: 66 (dB (A) re 1 pW)

Identifikation af dele

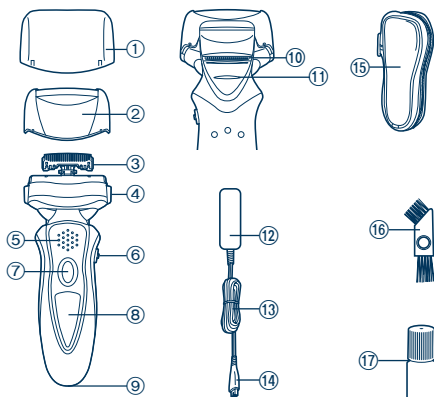

- | | |
|---|----------------------|
| ① Beskyttelsesdæksel | ⑨ Udstyrsstikkontakt |
| ② Systemets ydre kappe | ⑩ Trimmer |
| ③ Indre blade | ⑪ Trimmerhåndtag |
| ④ Frigørelsesknapper for systemets ydre kappe | ⑫ Adapter (RE7-40) |
| ⑤ Fingerstøtte | ⑬ Elledning |
| ⑥ Drejefunktionsvælger | ⑭ Barbermaskinestik |
| ⑦ OFF/ON-kontakt | ⑮ Taske |
| ⑧ LCD-panel | ⑯ Rengøringsbørste |
| | ⑰ Olie |

Opladning

Opladning

- 1 Sæt barbermaskinestikket i barbermaskinen.**
- 2 Sæt adapterstikket i en stikkontakt.**

- Indikatorerne på LCD-panelet lyser, og opladningen starter.
- Opladningen er gennemført, når indikatorerne på LCD-panelet blinker. (Maks. 1 time senere)

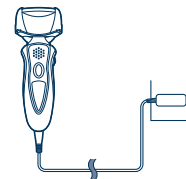

Om LCD-panelet

LCD-panelet viser den resterende batterikapacitet fra 0% til 100% i trin på 10%.

Under opladning



Indikatorerne lyser.

Efter gennemført opladning



Indikatorerne blinker en gang i sekundet.

10 minutter efter gennemført opladning



Indikatorerne blinker en gang hvert andet sekund.

Under brug



Den brugte tid vises.

- Den brugte tid vender tilbage til [0'00"] efter 10 minutter.

Efter brug



Den brugte tid og den resterende batterikapacitet vises skiftevis, efter barbermaskinen er slukket.

Når batterikapaciteten er lav,



- Du kan barbere 1 til 2 gange, efter at "10%" vises. (Dette vil variere afhængig af brug.)

vises "10%", og  blinker.

- En fuld opladning vil levere nok strøm til ca. 14 barberinger på 3 minutter hver.

Barbering

Anvendelse af barbermaskinen

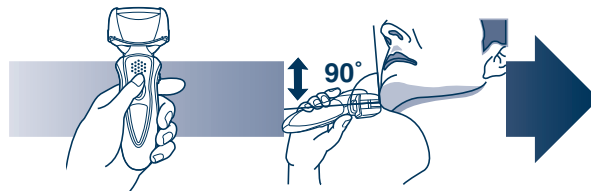

1 Tryk på OFF/ON-kontakten.

2 Hold barbermaskinen som illustreret ovenfor og begynd barberingen.

- Start barberingen ved at lægge et blidt tryk mod ansigtet. Stræk din hud ud med den frie hånd og bevæg barbermaskinen frem og tilbage i skæggets retning. Du kan øge trykket, efterhånden som din hud vænner sig til denne barbermaskine. Barberingen bliver ikke tættere ved at lægge ekstra tryk på.

► Drejefunktionsvælger

Bruges til at vælge "SOFT" (blød) eller "LOCK" (lås).

Du kan ændre drejefunktionen, når barbermaskinen er tændt eller slukket.





► Brug af trimmeren

Skub trimmerhåndtaget op. Placer den i en ret vinkel mod huden og bevæg den nedad for at trimme dine bakkender.

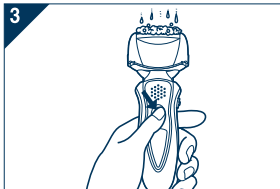



Vi anbefaler, at du rengør din barbermaskine med den "soniske" vibrationsrengøring, når  vises på LCD-panelet.

1. Frakobl elledningen fra barbermaskinen.
2. Kom håndsæbe og vand på det ydre kappe.
3. Tryk på OFF/ON-kontakten i mere end 2 sekunder for at aktivere turbofunktionen for "sonisk" vibrationsrengøring.
 -  vises på LCD-panel.
 - Efter ca. 20 sekunder slukkes den automatisk, eller du kan slukke den ved at trykke på OFF/ON-kontakten.
4. Fjern det ydre folie, og tryk på OFF/ON-kontakten i mere end 2 sekunder for at aktivere turbofunktionen for "sonisk" vibrationsrengøring, og rengør den med rindende vand.
5. Tør eventuelle vanddråber af med en tør klud.
6. Tag systemets ydre kappe af for at lade det tørre helt.

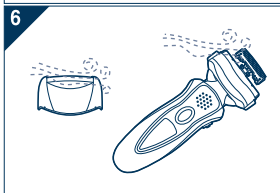
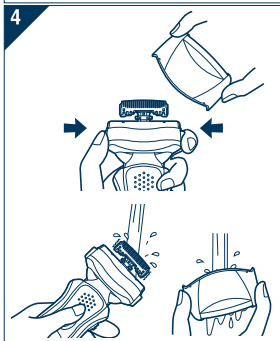

Advarsel for turbofunktion

- Barbering i turbofunktion kan skade din hud. Sluk for barbermaskinen, og tænd for den igen for at annullere turbofunktionen.
- Placer ikke dine fingre på OFF/ON-kontakten under brug af barbermaskinen. Dette kan få barbermaskinen til at slukke eller starte turbofunktionen. Placer fingrene på fingerstøtten under brug af barbermaskinen.

Smøring

For at sikre at barbermaskinen er behagelig at bruge i lang tid anbefales det, at den medfølgende olie anvendes.

1. Sluk for barbermaskinen.
2. Kom en dråbe olie på hver af de ydre kapper.
3. Hæv trimmeren, og kom en dråbe olie på.
4. Tænd for barbermaskinen, og lad den køre i ca. fem sekunder.
5. Sluk for barbermaskinen, og tør evt. overskydende olie på de ydre kapper af med en blød klud.

Udskiftning af dens ydre kappe og de indre blade

ⓘ vises på LCD-panelet en gang om året. (Dette vil variere afhængig af brug.) Vi anbefaler, at du kontrollerer den ydre kappe og de indre blade, når dette vises.

- Tryk på OFF/ON-kontakten i mere end 30 sekunder for at slette.



systemets ydre kappe	en gang om året
indre blade	en gang hvert andet år

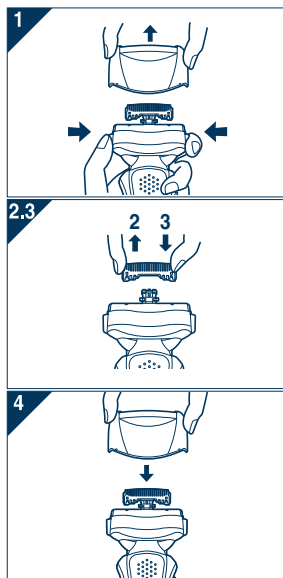

1. Tryk på knapperne og løft opad som illustreret.

2. Fjern de indre blade et ad gangen som illustreret.
 - Rør ikke ved kanterne (metaldelene) på de indre blade, da du kan komme til skade med hånden.
3. Isæt de indre blade et ad gangen, indtil de klikker som illustreret.
4. Isæt der lyder et klik ydre kappe ved at skubbe det nedad, indtil det klikker.

Rengøring med børsten

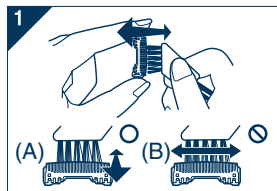

1. Rengør de indre blade med den korte børste ved at bevæge den i retning (A). Rengør den ydre kappe, barbermaskinens krop og trimmeren med den lange børste.

- Bevæg ikke den korte børste i retning (B), da dette vil skade de indre blade og påvirke deres skarphed.
- Brug ikke den korte børste til at rengøre den ydre kappe.

Udtagelse af det indbyggede genopladelige batteri

Tag det indbyggede genopladelige batteri ud, inden barbermaskinen kasseres. Sørg for, at batteriet bortskaffes på en officiel genbrugsstation, hvis en sådan forefindes. Adskil eller udskift ikke batteriet, så du kan bruge barbermaskinen igen. Dette kan forårsage brand eller elektrisk stød. Udskift det på et autoriseret servicecenter.

- Kobl elledningen fra barbermaskinen ved udtagelse af batteriet.
- Udfør trin ① til ⑦, løft batteriet og fjern det derefter.

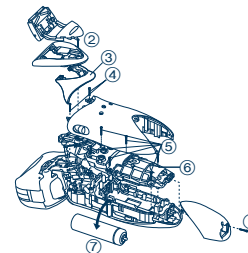

For miljømæssig beskyttelse og genbrug af materialer

Denne shaver indeholder et Lithium-ion batteri.

Sørg for, at batteriet bortskaffes på en officiel genbrugsstation, hvis findes en sådan i dit.

Oplysninger til brugerne om afhændelse af elektriske apparater og elektronisk udstyr (private husholdninger)



Når produkter og/eller medfølgende dokumenter indeholder dette symbol, betyder det, at elektriske apparater og elektronisk udstyr ikke må smides ud sammen med det almindelige husholdningsaffald.

For at sikre en korrekt behandling, indsamling og genbrug, skal du aflevere disse produkter på dertil indrettede indsamlingssteder, hvor de vil blive modtaget uden ekstra omkostninger. I nogle lande er

der også mulighed for, at du kan indlevere dine produkter hos den lokale forhandler, hvis du køber et nyt og tilsvarende produkt.

Hvis du afhænder dette produkt på korrekt vis, vil det være med at spare på de værdifulde naturlige råstoffer og forhindre eventuelle negative påvirkninger på folkesundheden og miljøet, hvilket ellers kunne blive følgerne af en forkert håndtering af affaldet. Kontakt de lokale myndigheder for at få yderligere oplysninger om, hvor du kan finde det nærmeste indsamlingssted.

I visse lande vil en forkert afhændelse af affaldet medføre en bødestraf i henhold til de gældende bestemmelser på området.

Professionelle brugere i EU

Hvis du ønsker at smide elektriske apparater eller elektronisk udstyr ud, skal du kontakte din forhandler eller leverandør for at få yderligere oplysninger.

Oplysninger om afhændelse i lande uden for EU

Dette symbol er kun gyldigt i EU.

Hvis du ønsker at afhænde dette produkt, skal du rette henvendelse til de lokale myndigheder eller din forhandler. Her kan du få oplysninger om, hvordan du bedst kommer af med produktet.

Importante

► Antes de usar

Este aparelho de barbear molhado/a seco pode ser usado para barbear molhado com espuma de barbear ou para barbear a seco. Poderá usar este aparelho de barbear à prova de água no duche e lavá-lo em água. O símbolo seguinte é o símbolo de barbear molhado. O símbolo significa que a parte portátil pode ser usada no banho ou no duche.



Barbeie-se com espuma durante pelo menos três semanas e note a diferença. É necessário algum tempo para se habituar ao aparelho de barbear Panasonic molhado/seco porque a sua pele e barba precisam de cerca de um mês para se ajustarem a qualquer novo método de barbear.

► Utilização do aparelho de barbear

Atenção - A lâmina exterior é muito delgada e pode ficar danificada se não for usada correctamente. Verifique se a lâmina não está danificada antes de usar o aparelho de barbear. Não use o aparelho de barbear se a lâmina etc. estiver danificada pois poderá provocar golpes na pele.

► Carregar o aparelho de barbear

Não use nenhum cabo de alimentação nem transformador de CA diferente do concebido especialmente para este modelo. Introduza o transformador numa tomada onde não exista humidade e manuseie-o com as mãos secas. O aparelho de barbear pode aquecer durante o uso e o carregamento. Contudo isto não constitui uma avaria. Não carregue o aparelho de barbear onde este esteja exposto ao sol directo ou a qualquer outra fonte de calor. Segure no transformador quando o desligar da tomada de corrente. Se puxar pelo cabo de alimentação poderá danificá-lo. Contacte um centro de serviço

autorizado se o cabo de alimentação ficar danificado.

A temperatura ambiente apropriada para o carregamento é de 15-35 °C.

Se os indicadores no painel LCD não acenderem, aguarde um instante até que estes acendam.

► Limpeza do aparelho de barbear

Aviso - Desligue o cabo de alimentação do aparelho de barbear antes de o limpar para evitar choque eléctrico.

Mantenha as duas lâminas interiores introduzidas. Se estiver introduzida apenas uma das lâminas interiores, o aparelho de barbear poderá ficar danificado. Se lavar o aparelho de barbear com água, não use água salgada nem água quente. Não imirja o aparelho de barbear em água durante longo tempo. Limpe-o com um pano embebido em água e sabão. Não use diluente, benzina ou álcool.

► Guardar o aparelho de barbear

Desligue o cabo de alimentação quando guardar o aparelho. Não dobre o cabo de alimentação nem o enrole à volta do aparelho. O aparelho não foi concebido para ser usado por pessoas (incluindo crianças) com reduzidas capacidades físicas, sensitivas ou mentais, ou com falta de experiência e conhecimento, a não ser que tenham recebido supervisão ou instrução relativa ao uso do aparelho por uma pessoa responsável pela sua segurança. As crianças deverão ser vigiadas para assegurar que não brincam com o aparelho. Conserve estas instruções num local seguro.

ESPECIFICAÇÕES

Fonte de alimentação: 100-240 V CA, 50-60 Hz
(Conversão automática de voltagem)

Voltagem do motor: 3,6 V CC

Tempo de carregamento: 1 hora

Este produto foi concebido apenas para utilização doméstica.

Ruído acústico aéreo;

no modo de barbear: 64 (dB (A) re 1 pW)

no modo de cortar patilhas: 66 (dB (A) re 1 pW)

Identificação das peças

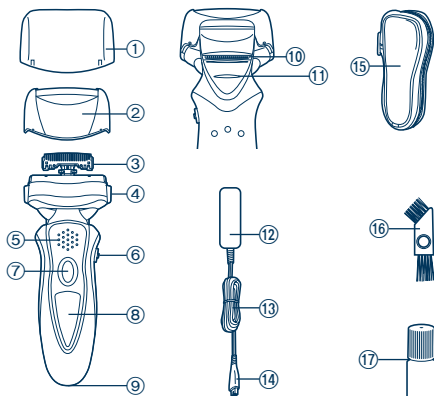

- | | |
|--|--------------------------|
| ① Tampa protectora | ⑨ Tomada do aparelho |
| ② Lâmina exterior do sistema | ⑩ Aparador |
| ③ Lâminas interiores | ⑪ Punho do aparador |
| ④ Botões de libertação da lâmina exterior do sistema | ⑫ Transformador (RE7-40) |
| ⑤ Apoio do dedo | ⑬ Cabo de alimentação |
| ⑥ Selector de acção do eixo | ⑭ Ficha do aparelho |
| ⑦ Interruptor de desligar/ligar | ⑮ Estojo maleável |
| ⑧ Painel LCD | ⑯ Pincel de limpeza |
| | ⑰ Óleo |

Carregamento

Carregamento

- 1** Introduza a ficha do aparelho no aparelho de barbear.
- 2** Ligue o transformador a uma tomada de corrente.

- Os indicadores do painel LCD acendem e começa o carregamento.
- O carregamento está completo quando os indicadores do painel LCD piscam. (Máx. 1 hora mais tarde)

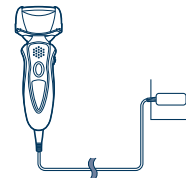

Sobre o painel LCD

O painel LCD mostra a carga restante da bateria de 0% a 100%, em passos de 10%.

Durante o carregamento



Os indicadores acendem.

Após completar o carregamento



Os indicadores piscam uma vez por segundo.

10 minutos após completar o carregamento



Os indicadores piscam uma vez em cada 2 segundos.

Durante a utilização



É apresentado o tempo usado.

- O tempo usado volta a [00'00"] após 10 minutos.

Depois de usar



O tempo usado e a carga restante de bateria são apresentados alternativamente após desligar o aparelho de barbear.

Quando a carga da bateria for baixa



- Pode barbear 1 a 2 vezes após aparecer "10%". (Isto dependerá da utilização.)

Aparece "10%" e pisca.

- Uma carga total fornecerá energia suficiente para aproximadamente 14 barbas de 3 minutos cada.

Barbear

Utilização do aparelho de barbear

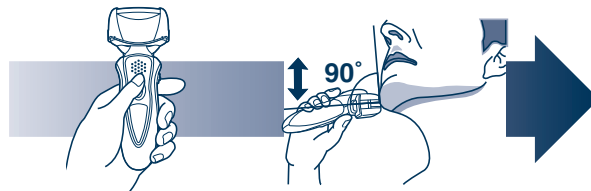

1 Prima o interruptor de desligar/ligar.

2 Segure o aparelho de barbear conforme ilustrado acima e barbeie.

- Comece a barbear aplicando uma pressão suave sobre a face. Estique a pele com a mão livre e desloque o aparelho de barbear para a frente e para trás na direcção da barba. Pode aumentar ligeiramente a pressão conforme a pele se acostume a este aparelho de barbear. Se aplicar uma pressão excessiva não resulta uma barba mais escanhoad.

► Selector de acção do eixo

Use para seleccionar "SOFT" (suave) ou "LOCK" (bloqueado).

Pode alterar a acção do eixo quer o aparelho de barbear esteja ligado ou desligado.





► Utilização do aparador

Deslize o punho do aparador para cima. Coloque em ângulo recto em relação à pele e desloque para baixo para aparar as suas pa ilhas.

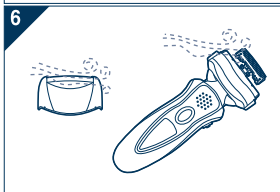
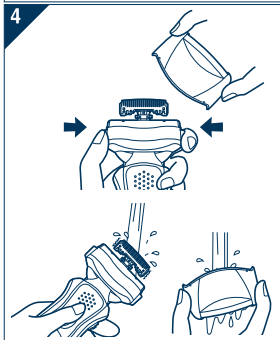



Recomenda-se limpar o aparelho de barbear com a limpeza de vibração "sónica" quando aparecer  no painel LCD.

1. Desligue o cabo de alimentação do aparelho de barbear.
2. Aplique sabonete e água à lâmina exterior.
3. Prima o interruptor de desligar/ligar durante mais de 2 segundos para activar o modo turbo para limpeza de vibração "sónica".
 -  aparece no painel LCD.
 - Ao fim de cerca de 20 segundos, é automaticamente desligado, ou pode ser desligado premindo o interruptor de desligar/ligar.
4. Remova a lâmina exterior do sistema e prima o interruptor de desligar/ligar durante mais de 2 segundos para activar o modo turbo para limpeza de vibração "sónica" e lave com água corrente.
5. Limpe quaisquer gotas de água com um pano seco.
6. Remova a lâmina exterior para permitir que seque completamente.

Cuidados com o modo turbo

- Barbear em modo turbo poderá provocar danos à pele. Desligue o aparelho de barbear e torne a ligar para cancelar o modo turbo.
- Não ponha os dedos no interruptor de desligar/ligar ao usar o aparelho de barbear. Isso poderia fazer desligar o aparelho de barbear ou activar o modo turbo. Coloque os dedos no apoio de dedos enquanto usar o aparelho de barbear.

Lubrificação

Para conseguir um barbear confortável durante muito tempo, recomenda-se que seja usado o óleo fornecido com o aparelho de barbear.

1. Desligue o aparelho de barbear.
2. Aplique uma gota de óleo em cada uma das lâminas exteriores.
3. Levante o aparador e aplique uma gota de óleo.
4. Ligue o aparelho de barbear e faça-o funcionar durante aproximadamente cinco segundos.
5. Desligue o aparelho de barbear, e limpe qualquer excesso de óleo nas lâminas exteriores com um pano macio.

Substituição da lâmina exterior do sistema e das lâminas interiores

☹ aparece no painel LCD uma vez por ano. (Isto dependerá da utilização.) Recomenda-se que verifique a lâmina exterior e as lâminas interiores do sistema quando isto aparecer.

- Prima o interruptor desligar/ligar durante mais do que 30 segundos para apagar ☹.

lâmina exterior do sistema	uma vez por ano
lâminas interiores	uma vez de 2 em 2 anos

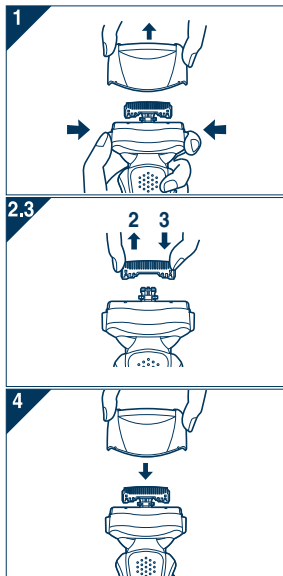

1. Prima os botões e levante conforme ilustrado.

2. Remova as lâminas interiores uma de cada vez conforme ilustrado.
 - Não toque nos bordos (partes metálicas) das lâminas internas para evitar lesões à sua mão.
3. Introduza as lâminas interiores uma de cada vez até fazerem um clique conforme ilustrado.
4. Introduza a lâmina exterior do sistema empurrando-a para baixo até fazer um clique.

Limpeza com o pincel

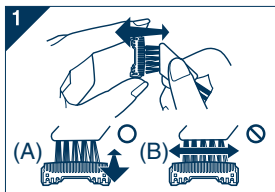

1. Limpe as lâminas interiores utilizando o pincel curto deslocando-o na direcção (A). Limpe a lâmina exterior do sistema, o corpo do aparelho de barbear e o aparador utilizando o pincel comprido.
 - Não mova o pincel curto na direcção (B) pois poderá danificar e embotar as lâminas interiores.
 - Não use o pincel curto para limpar a lâmina exterior.

Remoção da bateria recarregável incorporada

Remova a bateria recarregável incorporada antes de eliminar o aparelho de barbear. Certifique-se de que a bateria é eliminada num local definido para o efeito, se tal existir no seu país. Não desmonte nem substitua a bateria por si próprio de forma a poder usar novamente o aparelho de barbear. Tal poderá resultar em fogo ou choque eléctrico. Substitua-a num centro de serviço autorizado.

- Desligue o cabo de alimentação do aparelho de barbear quando remover a bateria.
- Execute os passos ① a ⑦ e levante a bateria, e depois retire-a.

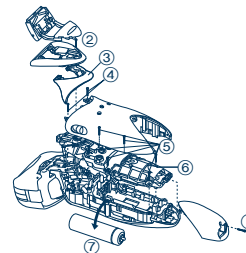

Para protecção ambiental e reciclagem dos materiais

Este aparelho de barbear contém uma bateria de iões de lítio. Certifique-se de que a bateria é eliminada num local designado pelas autoridades, se tal existir no seu país.

Informações sobre a eliminação de resíduos para utilizadores de equipamentos eléctricos e electrónicos (utilizadores particulares)



Este símbolo nos produtos e/ou documentos anexos significa que os produtos eléctricos e electrónicos usados não devem ser misturados com os resíduos urbanos indiferenciados.

Para efectuar um tratamento, recuperação e reciclagem correctos, leve estes produtos para pontos de recolha próprios para o efeito, onde serão aceites gratuitamente. Em alternativa, em alguns

países, poderá devolver os produtos ao seu revendedor local, aquando da compra de um produto novo equivalente.

A eliminação correcta deste produto ajudará a poupar recursos valiosos e evitar quaisquer potenciais efeitos negativos na saúde humana e no ambiente, que poderiam resultar de um tratamento incorrecto de resíduos. Contacte as autoridades locais para obter mais informações sobre o ponto de recolha mais perto de si.

Poderão ser aplicadas multas pela eliminação incorrecta deste resíduo, de acordo com as leis locais.

Para utilizadores não particulares na União Europeia

Se pretender eliminar equipamento eléctrico e electrónico, contacte o seu revendedor ou fornecedor para obter mais informações.

Informações sobre a eliminação noutros países fora da União Europeia

Este símbolo apenas é válido na União Europeia.

Se pretender eliminar este produto, contacte as suas autoridades locais ou revendedor e peça informações sobre o método de eliminação correcto.

Viktig

► Før bruk

Denne Våt/Tørr barbermaskinen kan brukes til våt barbering med barberskum eller til tørr barbering. Du kan bruke den vanntette barbermaskinen i dusjen og rengjøre den med vann. Nedenfor er symbolet for Våt barbering. Dette symbolet betyr at den håndholdte delen kan brukes i badet eller dusjen.



Spander våt barbering med skum på deg selv i minst tre uker og legg merke til forskjellen. Det tar litt tid å bli vant med din Panasonic Våt/Tørr barbermaskin, fordi huden og skjegget trenger omtrent en måned på å tilpasse seg til den nye barberingsmåten.

► Å bruke barbermaskinen

Forsiktig - Den ytre folien er svært tynn og kan bli skadet hvis den ikke brukes riktig. Kontroller at folien ikke er skadet før du bruker barbermaskinen. Ikke bruk barbermaskinen hvis folien etc. er skadet, da kan du skjære deg.

► Å lade barbermaskinen

Ikke bruk noen annen strømkabel eller vekselstrømsadapter enn det som er spesielt laget for denne modellen. Kople adapteret inn i en stikkontakt på et sted uten fuktighet og behandle det med tørre hender. Barbermaskinen kan bli varm under bruk og lading. Dette er imidlertid ingen feil. Ikke lad barbermaskinen på et sted hvor den vil bli utsatt for direkte sollys eller andre varmekilder. Hold på adapteret når du trekker det ut fra stikkkontakten. Hvis du drar i strømkabelen kan du skade den. Kontakt et autorisert serviceverksted hvis strømkabelen blir skadet.

Passende romtemperatur for lading er 15-35 °C.

Hvis ikke indikatorene på LCD-panelet gløder, vent et øyeblikk til de gløder.

► Å rengjøre barbermaskinen

Advarsel - Kople strømkabelen bort fra barbermaskinen før rengjøring, for å forhindre elektrisk støt.

La begge innerbladene være innsatt. Hvis bare ett av innerbladene er innsatt, kan barbermaskinen bli skadet. Hvis du rengjør barbermaskinen med vann, må du ikke bruke saltvann eller varmt vann. Ikke senk barbermaskinen i vann i lengre tid. Tørk den med en klut som er fuktet med såpevann. Ikke bruk tynner, bensin eller alkohol.

► Å oppbevare barbermaskinen

Kople fra strømkabelen når du skal oppbevare barbermaskinen. Ikke bøy strømkabelen eller vikle den rundt barbermaskinen. Dette apparatet er ikke beregnet for bruk av personer (inklusive barn) med reduserte fysiske, følelsesmessige eller mentale anlegg, eller med manglende erfaring og kunnskap, dersom de ikke får tilsyn eller veiledning angående bruk av apparatet av en person som er ansvarlig for deres sikkerhet. Barn bør ha tilsyn for å sikre at de ikke leker med apparatet. Oppbevar disse instruksene på et trygt sted.

SPESIFIKASJONER

Strømkilde: 100-240 V AC, 50-60 Hz
(Automatisk spenningsomformer)

Motorspenning: 3,6 V DC

Ladetid: 1 time

Dette produktet er kun ment til husholdningsbruk.

Luftbåren akustisk støy:

Under barbering: 64 (dB (A) re 1 pW)

Under trimming: 66 (dB (A) re 1 pW)

Identifikasjon av deler

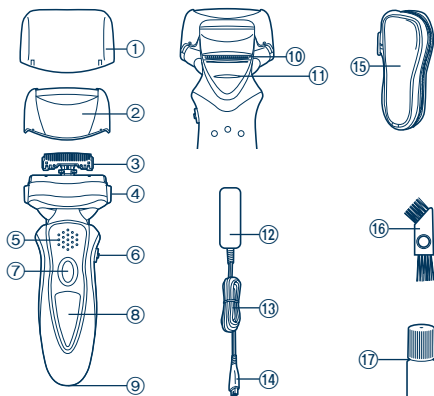

- | | |
|---|--------------------|
| ① Beskyttelsesdeksel | ⑨ Apparathylse |
| ② Systemets ytre folie | ⑩ Trimmer |
| ③ Innerblader | ⑪ Trimmerhåndtak |
| ④ Utløserknapper for systemets ytre folie | ⑫ Adapter (RE7-40) |
| ⑤ Fingerstøtte | ⑬ Strømkabel |
| ⑥ Svingaksjonsvelger | ⑭ Apparatplugg |
| ⑦ Av-/På-bryter | ⑮ Mykt deksel |
| ⑧ LCD-panel | ⑯ Rensebørste |
| | ⑰ O je |

Lading

Lading

- 1 Sett apparatstøpslet inn i barbermaskinen.
- 2 Plugg adapteret inn i en stikkontakt.

- Ind katorene på LCD-panelet gløder og ladingen starter.
- Ladingen er ferdig når ind katorene på LCD-panelet blinker. (Maks. 1 time senere)

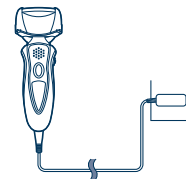

Om LCD-panelet

LCD-panelet viser resterende batterikapasitet fra 0% til 100%, i steg på 10%.

Under lading



Ind katorene gløder.

Etter at ladingen er ferdig



Indikatorene blinker en gang i sekundet.

10 minutter etter at ladingen er ferdig



Indikatorene blinker en gang hvert 2 sekund.

Under bruk



Brukt tid vises.

- Den viste tiden returnerer til [0'00"] etter 10 minutter.

Etter bruk



Den brukte tiden og resterende batter kapasitet vises alternativt etter at barbermaskinen er slått av.

Når batter kapasiteten er lav



- Du kan barbere deg 1 til 2 ganger etter at "10%" vises. (Dette vil variere, avhengig av bruken.)

"10%" vises og  blinker.

- En full lading gir nok strøm til ca. 14 barberinger å 3 minutter.

Barbering

Å bruke barbermaskinen

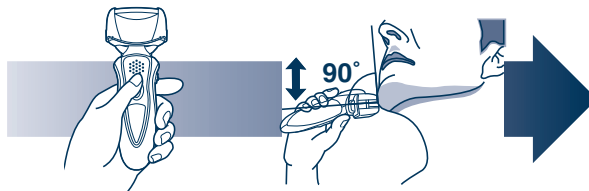

1 Trykk på Av-/På-bryteren.

2 Hold barbermaskinen som vist ovenfor og barber deg.

- Start barberingen ved å trykke maskinen jevnt mot ansiktet. Strekk huden med den ledige hånden og beveg barbermaskinen frem og tilbake i skjeggets retning. Du kan øke trykket forsiktig etter hvert som huden blir vant med barbermaskinen. Overdreivet trykk gir ikke tettere barbering.

► Svingaksjonsvelger

Brukes for å velge "SOFT" (myk) eller "LOCK" (lås).

Du kan bytte svingaksjon enten barbermaskinen er slått på eller av.



► Å bruke trimmeren

Skyv trimmerhåndtaket opp.

Plasser det i rett vinkel mot huden og beveg nedover for å trimme kinnskjegget.

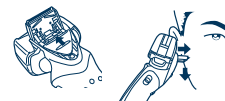



Vi anbefaler at du rengjør barbermaskinen med den "soniske" vbrerende renseren når  vises på LCD-panelet.

1. Kople strømkabelen vekk fra barbermaskinen.
2. Påfør litt håndsåpe og vann på den ytre folien.
3. Trykk på Av-/På-bryteren i mer enn 2 sekunder for å aktivere turbomodus for "lyd"-vbrerende rengjøring.
 -  vises på LCD-panelet.
 - Etter omtrent 20 sekunder, slås den av automatisk, eller du kan slå den av ved å trykke på Av-/På-bryteren.

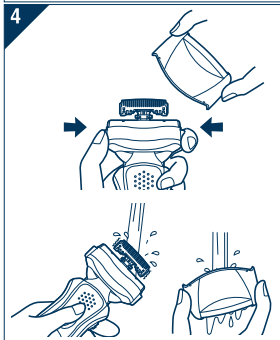

4. Fjern systemets ytre folie og trykk på Av-/På-bryteren i mer enn 2 sekunder for å aktivere turbomodusen for "lyd"-vbrerende rengjøring og rengjør den med rennende vann.
5. Tørk av eventuelle vandrdåper med en tørr klut.
6. Fjern systemets ytterfolie for at det skal tørke helt.

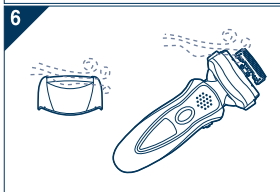

Forsiktig med turbomodus

- Å barbere seg i turbomodus kan skade huden din. Slå barbermaskinen av og deretter på igjen for å avbryte turbomodusen.
- Ikke legg fingrene dine på Av-/På-bryteren mens du bruker barbermaskinen. Dette kan få barbermaskinen til å slå seg av eller gå inn i turbomodus. Plasser fingrene dine på fingerstøtten mens du bruker barbermaskinen.

Smøring

For å opprettholde barberingskomforten i lang tid, anbefaler vi at du bruker den ojen som leveres med barbermaskinen.

1. Slå av barbermaskinen.
2. Påfør en dråpe olje på hver av de ytre foliene.
3. Hev trimmeren og påfør en dråpe olje.
4. Slå barbermaskinen på, og kjøør den i ca. 5 sekunder.
5. Slå av barbermaskinen og tørk av eventuell overskuddsoje fra de ytre foliene med en myk klut.

Bytte systemets ytterfolie og de indre bladene

☹ vises på LCD-panelet en gang i året. (Dette vil variere, avhengig av bruken.) Vi anbefaler at du kontrollerer systemets ytterfolie og innerbladene når dette vises.

- Trykk på Av-/På-bryteren i mer enn 30 sekunder for å slette ☹.

systemets ytre folie	en gang i året
innerblad	en gang hvert annet år



1. Trykk på knappene og løft oppover som vist.

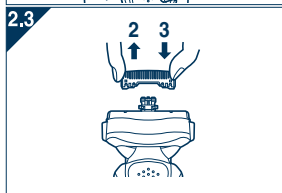

2. Fjern de indre bladene et for et, som vist.
 - Ikke berør kantene (metaldeler) på de indre bladene, for å unngå å skade hånden.

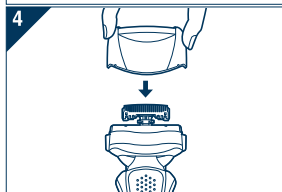

3. Sett inn de indre bladene, ett av gangen som vist, til de klikker.
4. Sett inn systemets ytre folie ved å skyve det nedover til det klikker.

Rengjøring med børste

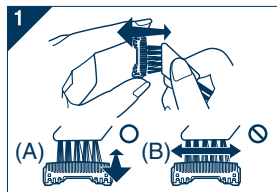

1. Rengjør innerbladene med den korte børsten, ved å bevege den i retning (A). Rengjør systemets ytre folie, barbermaskinen og trimmeren med den lange børsten.
 - Ikke beveg den korte børsten i retning (B), da det vil skade innerbladene og påvirke skarpheten.
 - Ikke bruk den korte børsten til å rengjøre den ytre folien.

Å ta ut det innebygde, oppladbare batteriet

Ta ut det innebygde, oppladbare batteriet før du kaster barbermaskinen. Vennligst sørg for at batteriet kastes på en offentlig oppnevnt plass hvis dette finnes. Ikke demonter eller bytt batteriet slik at du kan bruke barbermaskinen på nytt. Dette kan forårsake brann eller elektrisk støt. Bytt det ved et autorisert serviceverksted.

- Kople strømkabelen fra barbermaskinen før du fjerner batteriet.
- Utfør trinn ① til ⑦ og løft opp batteriet, deretter fjerner du det.

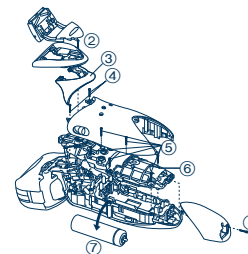

Miljøvern og gjenbruk av materialer

Denne barbermaskinen inneholder et litiumion-batteri. Vennligst sørg for at batteriet kasseres på et offentlig godkjent sted, hvis dette finnes i ditt land.

Informasjon for brukerne om kassering av elektrisk og elektronisk utstyr (private husholdninger)



Når et produkt og/eller medfølgende dokumenter er merket med dette symbolet, betyr det at det elektriske eller elektroniske utstyret ikke bør kasseres sammen med vanlig husholdningsavfall.

For at det kasserte utstyret skal bli behandlet, gjenvunnet og resirkulert på riktig måte, må du bringe det til nærmeste innsamlingspunkt eller gjenvinningsstasjon. I enkelte land kan du alternativt

returnere produktene dine til den lokale forhandleren, eventuelt mot kjøp av et tilsvarende nytt produkt.

Hvis du kasserer dette produktet på riktig måte, bidrar til du til å bevare verdifulle ressurser og til å motvirke de negative virkningene på miljøet og den menneskelige helse som kan forårsakes av feilaktig avfallsbehandling. Ta kontakt med de lokale myndigheter hvis du ønsker ytterligere informasjon om ditt nærmeste innsamlingspunkt.

Feilaktig kassering av dette utstyret kan kanskje bøtelegges, avhengig av nasjonale lover og regler.

For bedriftskunder i den Europeiske Union

Hvis du ønsker å kassere elektrisk og elektronisk utstyr, må du kontakte forhandleren eller leverandøren din for å få mer informasjon.

Informasjon om kassering i land utenfor den Europeiske Union

Dette symbolet er kun gyldig i den Europeiske Union. Hvis du ønsker å kassere dette produktet, må du ta kontakt med forhandleren eller de lokale myndigheter og spørre dem om hvordan det skal kasseres på riktig måte.

Viktig

► Före användningen

Denna Wet/Dry rakapparat kan användas för våt eller torr rakning, dvs med eller utan raklödder. Den är vattentät och kan alltså användas i duschen och rengöras i vatten. Här nedan visas symbolen för Wet shaver (våtrakapparat). Symbolen innebär att den handhållna delen kan användas i badet eller duschen.



Pröva våtrakning med raklödder under minst tre veckor. Du kommer snart att märka skillnaden. Det kommer att ta lite tid tills du vänjer dig vid din Wet/Dry rakapparat, eftersom huden och skägget behöver c:a en månad för att anpassa sig till den nya rakningsmetoden.

► Använda rakapparaten

Obs! Ytterbladsenheten är mycket tunn och kan skadas om du inte använder den på rätt sätt. Kontrollera att bladet inte är skadat innan du använder rakapparaten. Om bladet e.dyl. är skadat ska du inte använda apparaten eftersom du annars riskerar att skada huden.

► Ladda rakapparaten

Använd inte någon nätkabel eller AC-adapter förutom de som är konstruerade för denna modell. Sätt i adaptern med torra händer i ett vanligt nätuttag fritt från fukt. Rakapparaten kan bli varm när den används eller laddas. Detta är inte ett tecken på fel. Använd inte rakapparaten på ställen där den utsätts för direkt solljus eller andra värmekällor. När du vill koppla loss adaptern från nättutaget ska du fatta adaptern och dra ut den. Om du rycker i nätkabeln kan den skadas. Om detta skulle inträffa kontakter du ett auktoriserat serviceställe.

Lämplig temperatur i omgivningen för laddning är 15-35 °C. Om ind katoreorna på LCD-panelen inte lyser, ska du vänta en kort stund till de lyser.

► Rengöra rakapparaten

Varning - För att förhindra elektriska stötar ska du koppla loss nätkabeln från rakapparaten före rengöring. Låta båda innerbladen sitta i. Om endast ett av innerbladen är isatt kan apparaten skadas. Använd aldrig saltvatten eller varmt vatten för att rengöra rakapparaten. Dränk inte rakapparaten i vatten under långa perioder. Torka av den med en trasa fuktad med tvålsvatten. Tvätta aldrig med thinner, bensin eller sprit.

► Förvaring av rakapparaten

När du tänker förvara rakapparaten ska du koppla loss nätkabeln. Böj inte nätkabeln och linda den inte runt rakapparaten. Denna apparat får inte användas av personer (inklusive barn) med reducerade fysiska, sensoriska eller psykiska färdigheter, eller utan erfarenhet och kunskap, utan övervakning eller instruktioner om användningen av apparaten av en person som är ansvarig för deras säkerhet. Barn ska övervakas för att försäkra att de inte leker med apparaten. Förvara dessa anvisningar på ett säkert ställe.

TEKNISKA DATA

Driftspänning: 100-240 V växelström, 50-60 Hz
(automatisk spänningskonvertering)

Motorspänning: 3,6 V likström

Laddningstid: 1 timme

Denna produkt är endast avsedd för användning i hemmet.

Luftburet akustiskt buller:

I rakningsläge: 64 (dB (A) re 1 pW)

I trimmerläge: 66 (dB (A) re 1 pW)

Beskrivning av delarna

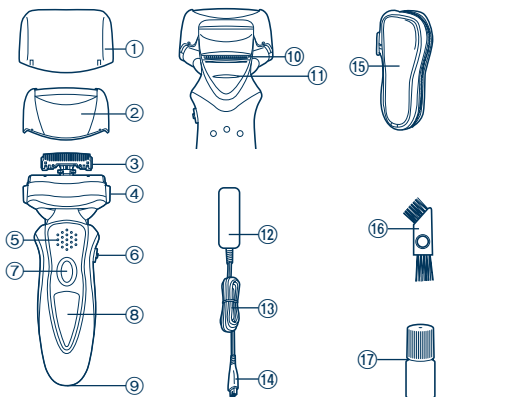

- ① Skyddshuv
- ② Ytterbladsenhet
- ③ Innerblad
- ④ Spärrknappar för ytterbladsenhet
- ⑤ Fingerstöd
- ⑥ Svängningsväjare
- ⑦ Från/till-omkopplare
- ⑧ LCD-panel

- ⑨ Apparatens uttag
- ⑩ Trimmer
- ⑪ Trimmerhandtag
- ⑫ Adapter (RE7-40)
- ⑬ Nätkabel
- ⑭ Apparatens kontakt
- ⑮ Mjuk väska
- ⑯ Rengöringsborste
- ⑰ O ja

Laddning

Laddning

- 1** Sätt i apparatens kontakt i rakapparaten.
- 2** Sätt i adaptern i ett nätuttag.

- Indikatorerna på LCD-panelen lyser och laddningen startar.
- Laddningen är färdig när indikatorerna på LCD-panelen blinkar.
(Max. 1 timme senare)

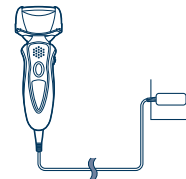

Om LCD-panelen

LCD-panelen visar den återstående batterikapaciteten från 0% till 100% med steg på 10%.

Under pågående laddning



Indikatorerna lyser.

När laddningen är klar



Indikatorerna blinkar en gång varje sekund.

10 minuter efter att laddningen slutförts



Indikatorerna blinkar en gång varannan sekund.

Vid användning



Brukstiden visas.

- Tiden som visas återgår till [0'00"] efter 10 minuter.

Efter bruk



Brukstiden och den återstående batterikapaciteten visas växelvis efter att rakapparaten stängts av.

När batterikapaciteten är låg



- Efter att "10%" visas kan du raka dig 1 till 2 gånger. (Detta kan variera beroende på hur du använder apparaten.)

"10%" visas och  blinkar.

- En hel uppladdning räcker till c:a 14 rakningar på 3 minuter.

Rakning

Använda rakapparaten

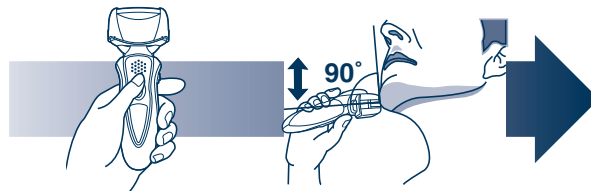

- 1 Tryck på Från/till-omkopplaren.
- 2 Håll rakapparaten enligt bilden ovan och raka dig.

- Börja raka dig genom att trycka försiktigt mot ansiktet. Sträck huden med den fria handen och för rakapparaten fram och tillbaka i skäggväxtens riktning. När huden vänjer sig vid rakapparaten kan du börja trycka hårdare. Rakningen blir dock inte effektivare om du trycker onödigt hårt.

► Svängningsväljare

Används för att välja "SOFT" (mjuk) eller "LOCK" (lås).

Du kan ändra svängningsrörelsen oavsett om rakapparaten är påslagen eller avstängd.





► Använda trimmern

Skjut upp trimmerhandtaget. Håll trimmern i en rätt vinkel mot huden och för den nedåt för att trimma polysongerna.

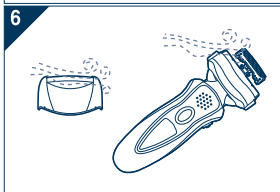
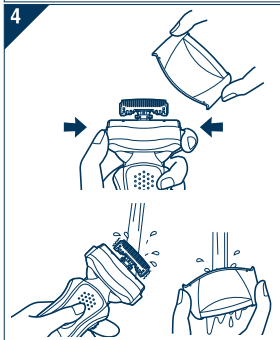



Vi rekommenderar att du rengör rakapparaten med den självrengörande laddaren eller med "sonic" vibrationsrengöring när  visas på LCD-panelen.

1. Koppla ur nätkabeln från rakapparaten.
2. Applicera lite tvål och vatten på ytterbladsenheten.
3. Håll Från/till-omkopplaren intryckt i mer än 2 sekunder för att aktivera turboläget för "sonic"-vibrationsrengöring.
 -  visas på LCD-panelen.
 - Efter ca 20 sekunder stängs den av automatiskt. Annars kan du stänga av den genom att trycka på Från/till-omkopplaren.
4. Avlägsna ytterbladsenheten och håll Från/till-omkopplaren intryckt i mer än 2 sekunder för att aktivera turboläget för "sonic"-vibrationsrengöring och rengör den i rinnande vatten.
5. Torka av eventuella vattendroppar med en torr trasa.
6. Avlägsna ytterbladsenheten och låt den torka helt.

Varning angående turboläget

- Rakning i turboläget kan skada din hud. Stäng av rakapparaten och sätt sedan på den igen, för att avbryta turboläget.
- Placera inte dina fingrar på Från/till-omkopplaren medan du använder rakapparaten. Detta kan stänga av rakapparaten eller aktivera turboläget. Placera dina fingrar på fingerstödet när du använder rakapparaten.

Smörjning

För att upprätthålla bekvämligheten vid rakning under en lång tid, rekommenderar vi att du använder oljan som medföljde rakapparaten.

1. Stäng av rakapparaten.
2. Placera en droppe olja på varje ytterblad.
3. Hög trimmern och placera en droppe olja.
4. Sätt på rakapparaten och låt den vara igång i fem sekunder.
5. Stäng av rakapparaten och torka av eventuell kvarbliven olja från ytterbladen med ett mjukt tygstycke.

Byta ytterbladsenheten och innerbladen

☺ visas på LCD-panelen en gång per år. (Detta kan variera beroende på hur du använder apparaten.) Vi rekommenderar att du kontrollerar ytterbladsenheten och de inre bladen när den visas.

- Håll Från/till-omkopplaren intryckt i mer än 30 sekunder för att ta bort ☺.

ytterbladsenhet	en gång per år
innerblad	en gång vartannat år



1. Tryck på knapparna och lyft uppåt enligt bilden.

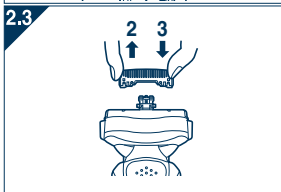

2. Ta bort ett innerblad i taget, som bilden visar.

- Vidrör inte innerbladens kanter (metalldelar) eftersom du då kan skada handen.

3. Sätt i ett innerblad i taget tills de klickar på plats enligt bilden.

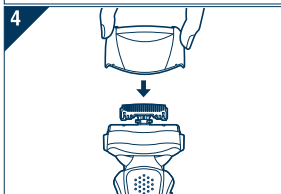

4. Sätt i ytterbladsenheten genom att trycka den nedåt tills ett klick ljud hörs.

Rengöring med borsten

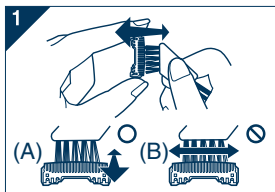

1. Rengör innerbladen med den korta borsten genom att röra den i riktning (A). Rengör ytterbladsenheten, rakapparatens kropp och trimmern med den långa borsten.
- Rör inte den korta borsten i riktning (B) eftersom detta skadar innerbladen och försämrar deras skärpa.
 - Använd inte den korta borsten för att rengöra ytterbladen.

Ta ur det inbyggda laddbara batteriet

Ta ur det inbyggda laddbara batteriet innan du kastar rakapparaten. Se till att batteriet avyttras på en för ändamålet avsedd plats, om sådan finns. Ta inte isär och byt inte batteriet för att använda rakapparaten på nytt. Detta kan orsaka en brand eller en elektrisk stöt. Låt ett auktoriserat serviceställe byta det.

- Koppla loss nätkabeln från rakapparaten när du ska ta ur batteriet.
- Genomför steg ① till ⑦, lyft batteriet och avlägsna det.

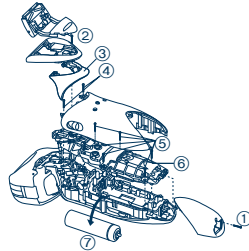

Miljöskydd och återvinningsbara material

Denna rakapparat har ett litiumjonbatteri. Var noga med att avyttra batteriet på en för ändamålet avsedd plats, om sådan finns i landet där du bor.

Information om kassering för användare av elektrisk & elektronisk utrustning (privata konsumenter)



Om denna symbol finns på produkterna och/eller medföljande dokumentation, betyder det att förbrukade elektriska och elektroniska produkter inte ska blandas med vanliga hushållssopor. För korrekt hantering, inhämtning och återvinning, ska dessa produkter lämnas på återvinningscentraler, där de tas emot utan kostnad. I vissa länder kan du som ett alternativ lämna in dina produkter hos

återförsäljaren, när du köper en motsvarande, ny produkt. Om denna produkt avyttras korrekt sparas värdefulla resurser och eventuellt negativa effekter på den mänskliga hälsan och miljön förhindras, vilket kan bli fallet vid felaktig avyttring. Kontakta din lokala myndighet för mer information om var din närmsta återvinningsstation finns.

Böter kan tillämpas vid felaktig avyttring av dessa sopor, i enlighet med lagstiftningen i landet.

För företagsanvändare inom den Europeiska gemenskapen

Om ni vill kassera elektrisk eller elektronisk utrustning, vänligen kontakta er återförsäljare eller leverantör för mer information.

Information om kassering i övriga länder utanför den Europeiska gemenskapen

Denna symbol gäller bara inom den Europeiska gemenskapen. Om du vill kassera denna produkt ska du kontakta de lokala myndigheterna eller din återförsäljare, och fråga om korrekt avyttringsmetod.

Tärkeää

► Ennen käyttöönottoa

Tätä partakonetta voi käyttää sekä märkä- että kuiva-ajoon. Vesitiivistä partakonetta voi käyttää suihkussa, ja sen voi puhdistaa vedellä. Alla oleva merkki osoittaa, että partakone sopii märkäajoon. Koneen kädessä pidettävää osaa voi käyttää kylvyssä tai suihkussa.



Huomaat eron viimeistään kolmen viikon märkäajon ja keen. Hosi ja partasi sopeutuu noin kuukaudessa märkä- ja kuiva-ajoon Panasonicin partakoneella.

► Partakoneen käyttö

Huomio – Virheellinen käyttö voi vahingoittaa koneen ohutta teräverkkoa. Tarkista verkon ehjyys ennen partakoneen käyttöä. Älä käytä partakonetta, jonka teräverkko on vahingoittunut. Hosi voi vahingoittua.

► Partakoneen lataus

Käytä vain tätä mallia varten suunniteltua virtajohtoa ja verkkolaitetta. Kytke johto sähköpistokkeeseen, joka sijaitsee kuivassa pa kassa. Huolehdi, että myös kätesi ovat kuivat. Partakone voi kuumentua käytön ja latauksen aikana. Kyseessä ei ole toimintahäiriö. Älä lataa partakonetta suorassa auringonvalossa tai muun lämmönlähteen läheisyydessä. Irrota johto pistorasiasta ottamalla kiinni sähköjohdon pistokkeesta. Jos vedät johdosta, pistoke voi vahingoittua. Ota yhteyttä valtuutettuun huoltopisteeseen, jos sähköjohto vahingoittuu. Sopiva latauslämpötila on 15-35 °C. Jos LCD -paneelin merkkivalot eivät väky, odota hetki, kunnes ne alkavat välkkyä.

► Partakoneen puhdistus

Varoituis - Irrota partakoneen sähköjohto ennen puhdistusta sähköiskujen välttämiseksi.

Pidä molemmat le kkuuterät kiinnitettyinä. Partakone saattaa vahingoittua, jos vain toinen leikkuuterä on kiinnitettyinä. Jos puhdistat partakoneen vedellä, älä käytä merivettä tai kiehuva vettä. Älä upota partakonetta veteen pitkäksi ajaksi. Pyyhi partakone saippuaveteen kostutetulla liinalla. Älä käytä puhdistukseen tinneriä, bensiiniä tai alkoholia.

► Partakoneen säilytys

Irrota partakoneen sähköjohto säilytyksen ajaksi. Älä taita sähköjohtoa tai kierrä sitä partakoneen ympäri. Laitetta ei ole tarkoitettu henkilöille (lapset mukaan lukien), joiden fyysiset kyvyt, aistit tai henkiset kyvyt ovat heikentyneet tai jotka eivät osaa käyttää laitetta, paitsi jos heidän turvallisuudestaan vastaava henkilö on heitä siihen ohjannut. Lapsia pitää valvoa, jotta he eivät pääse leikkimään laitteella. Säilytä tämä ohje tallessa.

TEKNISET TIEDOT

Virtalähde:	100 - 240 V AC, 50 - 60 Hz (automaattinen jänniteenvalinta)
Moottorin jännite:	3,6 V DC
Latausaika:	1 tunti
Tämä tuote on tarkoitettu vain kotitalouskäyttöön.	

Ilmassa kantautuva melu;
parranajossa: 64 (dB (A) re 1 pW)
rajaajan käytössä: 66 (dB (A) re 1 pW)

Koneen osat

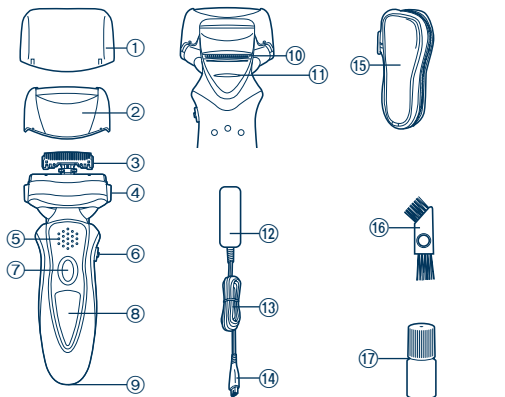

- ① Suojus
- ② Teräverkko
- ③ Leikkuuterät
- ④ Teräverkon avauspainike
- ⑤ Sormituki
- ⑥ Toimintatilan valitsin
- ⑦ Käyttökytin
- ⑧ LCD -paneeli
- ⑨ Laitteen pistorasia

- ⑩ Trimmeri
- ⑪ Trimmerin kahva
- ⑫ Muuntaja (RE7-40)
- ⑬ Sähköjohto
- ⑭ Laitteen pistoke
- ⑮ Pehmeä kotelo
- ⑯ Puhdistusharja
- ⑰ Öljy

Lataus

Lataaminen

- 1** Kytke muuntaja partakoneeseen.
 - 2** Kytke muuntajan pistoke pistorasiaan.
- LCD -paneelin merkkivalot palavat ja lataus alkaa.
 - Lataus on valmis, kun LCD -paneelin merkkivalot välkkyvät. (korkeintaan tunnin kuluttua)

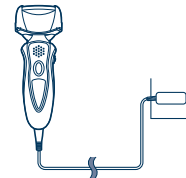

Tietoja LCD -paneelistä

LCD -paneeli näyttää akun jäljellä olevan käyttökapasiteetin välillä 0% -100%, 10%:n askelin.

Latauksen aikana



Merkkivalot
palavat.

Latauksen
päätyttyä



Merkkivalot
välähtävät kerran
sekunnissa.

10 minuuttia
latauksen
päättymisen jälkeen



Merkkivalot
välähtävät kerran
joka toinen sekunti.2

Käytön aikana



Käytetty aika näytetään.

- Näytetty aika palautuu asetukseen [0'00"] 10 minuutin kuluttua.

Käytön ja keen



Käytetty aika ja akun jäljellä oleva käyttöaika näkyvät vuorotellen sen jälkeen kun partakone on sammutettu.

Kun akun lataus on vähäinen.



- Kun "10%" tulee näkyviin, jäljellä on vielä 1 -2 parranajokertaa. (Kesto riippuu käytöstä.)

"10%" tulee näkyviin ja ➔ välkky.

- Täyteen ladatun akun virta riittää noin 14 parranajokertaan a 3 minuuttia.

Parranajo

Partakoneen käyttö

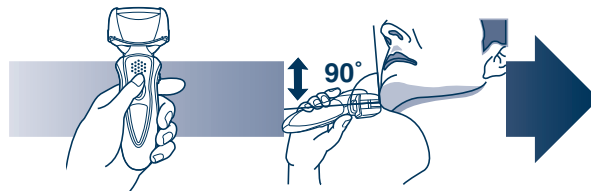

1 Paina käyttökytkintä.

2 Pitele partakonetta kuvassa osoitetulla tavalla ja aja partasi.

- Kun aloitat parranajon, paina ihoa vain kevyesti partakoneella. Venyttä ihoa toisella kädellä ja liikuta partakonetta edestakaisin parran suunnan mukaisesti. Voit painaa partakonetta voimakkaammin, kun ihosi tottuu partakoneeseen. Voimakas painaminen ei paranna ajotarkkuutta.

► Toimintatilan valitsin

Valitse joko "SOFT" (pehmeä) tai "LOCK" (lukko).

Voit valita toimintatilan partakoneen ollessa päällä tai pois päältä.



► Trimmerin käyttö

Liuta trimmerin kahva yläasentoon. Aseta trimmeri o keaan kulmaan ihollesi ja rajaa pulisongit liikuttamalla trimmeriä alaspäin.

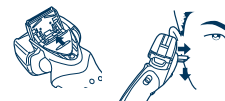

3



Suosittelimme partakoneen puhdistusta automaattisesti puhdistuvalla latauslaitteella tai värinäpuhdistustoiminnolla, kun  näkyy LCD -paneelissa.

1. Irrota sähköjohto partakoneesta.
2. Pese teräverkko saippualla ja vedellä.
3. Paina käyttökytkintä yli kahden sekunnin ajan, jolloin laitteen turbotila aktivoituu ja laite puhdistuu äänivärähtelyn avulla.

4



-  tulee näkyviin LCD -paneeliin.
- Laite sammuu automaattisesti 20 sekunnin kuluttua, voit myös sammuttaa laitteen itse painamalla käyttökytkintä.

4. Irrota teräverkko ja paina käyttökytkintä yli kahden sekunnin ajan, jolloin laitteen turbotila aktivoituu ja laite puhdistuu äänivärähtelyn avulla. Puhdista laite juoksevan veden alla.
5. Kuivaa roiskunut vesi kuivalla kankaalla.
6. Irrota teräverkkojärjestelmä, jotta se kuivuu kokonaan.

6



Turbotilaa koskeva varoitus

- Ihosi voi vahingoittua, kun partakonetta käytetään turbotilassa. Sammuta partakone ja käynnistä se uudelleen, jolloin turbotila poistuu käytöstä.
- Älä pidä sormeasi käyttökytkimellä parranajon aikana. Partakone saattaa sammua tai siirtyä turbotilaan. Aseta sormesi sormituelle laitetta käyttäessäsi.

Voiteleminen

Jotta parranajo olisi jatkuvasti miellyttävän tuntuista, suosittelemme, että käytät laitteen mukana toimitettua öljyä.

1. Sammuta partakone.
2. Laita tippa öljyä jokaiseen teräverkkoon.
3. Nosta trimmeriä ja lisää tippa öljyä.
4. Käynnistä partakone ja anna sen käydä noin viiden sekunnin ajan.
5. Sammuta partakone ja pyyhi ylimääräinen öjy teräverkoista pehmeällä kankaalla.

Teräverkon ja leikkuuterien vaihto

☺ tulee näkyviin LCD -paneeliin kerran vuodessa. (Kesto riippuu käytöstä.) Suosittelemme teräverkkojärjestelmän ja sisäterien tarkistamista merkivalon syttyessä.

- Paina OFF/ON -kytkintä vähintään 30 sekunnin ajan poistaaksesi



teräverkko	kerran vuodessa
leikkuuterät	joka toinen vuosi



1. Paina avauspainikkeita ja nosta kuvan osoittamalla tavalla.

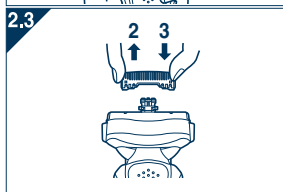

2. Poista leikkuuterät yksi kerrallaan kuvan osoittamalla tavalla.

- Älä koske leikkuuterien metallisia reunoja. Voit vahingoittaa sormesi.

3. Pane leikkuuterät paikoilleen yksi kerrallaan kuvan osoittamalla tavalla, kunnes kuulet naksahduksen.

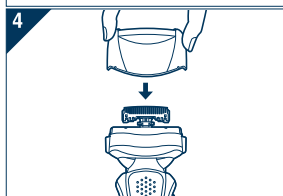

4. Paina uusi teräverkko paikoilleen, kunnes kuulet naksahduksen.

Puhdistus harjalla

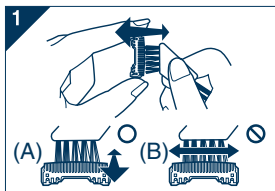

1. Puhdista leikkuuterät lyhyellä harjalla kuvan (A) osoittamassa suunnassa. Puhdista teräverkko, partakone ja trimmeri pitkällä harjalla.
 - Älä li kuta harjaa kuvan (B) osoittamassa suunnassa. Leikkuuterät tylsistyvät ja ajotarkkuus huononee.
 - Älä puhdista teräverkkoa lyhyellä harjalla.

Sisäänrakennetun akun poisto

Poista akku, ennen kuin hävität partakoneen. Varmista, että akku hävitetään määräysten mukaisesti. Älä yritä pidentää partakoneen käyttöikää purkamalla tai vaihtamalla akun itse. Vaarana on tulipalo ja sähköisku. Akku pitää vaihtaa valtuutetussa huoltopisteessä.

- Irrota partakoneen sähköjohto, ennen kuin irrotat akut.
- Suorita kuvan vaiheet ① – ⑦, nosta akkua ja poista se paikaltaan.

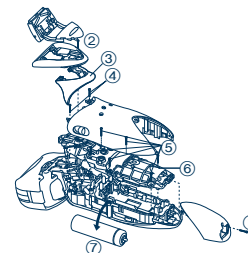

Ympäristönsuojelu ja materiaalien kierrätys

Tässä partakoneessa on litium-ioni-akku.

Varmista, että akku hävitetään pa kallisten määraysten mukaisesti.

Tietoja sähkö- ja elektroniikkalaitteiden hävittämisestä (kotitaloudet)



Tämä symboli tuotteissa ja/tai niiden käyttöohjeissa osoittaa, että käytetty sähkö- ja elektroniikkalaitteita ei saa hävittää tavallisen kotitalousjätteen mukana. Jotta laitteet käsitellään asianmukaisesti, toimita ne kierrätyspisteisiin, jotka vastaanottavat tällaisia laitteita ilmaiseksi. Joissakin maissa kuluttajat voivat myös palauttaa käytetyt laitteet paikalliselle jälleenmyyjälle, jos he ostavat tilalle uuden vastaavanlaisen tuotteen.

Tämän tuotteen asianmukainen hävittäminen säästää luonnonvaroja ja estää mahdollisesti muutoin syntyviä ympäristö- ja terveysongelmia. Lähistöllä sijaitsevista kierrätyspisteistä saa lisätietoja paikallisilta viranomaisilta. Jätelaissa ja rikoslaissa on säädetty rangaistus roskaamisesta ja lainvastaisesta hävittämisestä.

Yrityskäyttäjät Euroopan unionissa

Jos haluat hävittää sähkö- ja elektroniikkalaitteita, kysy lisätietoja jälleenmyyjältä tai tavarantoimittajalta.

Tietoja jätteiden käsittelystä Euroopan unionin ulkopuolella

Tämä symboli on käytössä vain Euroopan unionissa. Jos haluat hävittää tämän tuotteen, tiedustele oikeaa hävitystapaa paikallisilta viranomaisilta tai jälleenmyyjältä.



Ważne

► Przed użytkowaniem

Maszynki do golenia Wet/Dry można używać do golenia na mokro z pianką do golenia lub do golenia na sucho. Maszynka jest wodoszczelna i dzięki temu można z niej korzystać pod prysznicem i czyścić wodą. Symbol poniżej oznacza maszynkę do golenia na mokro. Oznacza on, że część trzymana w dłoni może być używana w wannie lub pod prysznicem.



Podaruj sobie luksus golenia na mokro z pianką przez co najmniej trzy tygodnie i pocuj różnicę. Przyzwyczajanie się do maszynki do golenia Panasonic Wet/Dry wymaga nieco czasu, ponieważ skóra i broda potrzebują około miesiąca, aby przestawić się na nową metodę golenia.

► Użytkowanie maszynki

Uwaga - Folia zewnętrzna jest bardzo cienka i może ulec uszkodzeniu wskutek niewłaściwego użytkowania. Przed użyciem maszynki sprawdź, czy folia nie jest uszkodzona. Nie używaj maszynki, jeżeli folia lub inny element jest uszkodzony, aby nie pokaleczyć sobie skóry.

► Ładowanie maszynki

Nie stosuj przewodów zasilania ani zasilaczy innych niż te przeznaczone dla tego modelu maszynki. Włącz zasilacz do gniazdka sieciowego z dala od wilgoci i suchymi rękami. Podczas pracy i ładowania maszynka może się nagrzewać. Nie jest to objawem awarii. Nie ładuj maszynki w miejscach narażonych na bezpośrednie nasłonecznienie oraz w pobliżu źródeł ciepła. Trzymaj za zasilacz podczas odłączania go od gniazdka sieciowego. Ciągnąc za przewód, możesz go uszkodzić. W razie uszkodzenia przewodu zwróć się do

autoryzowanego centrum serwisowego.

Odpowiednia temperatura otoczenia dla ładowania wynosi od 15 do 35 °C.

Jeśli wskaźnik na panelu LCD nie świeci się, odczekaj chwilę aż zaczną świecić.

► Czyszczenie maszynki

Ostrzeżenie - Odłącz przewód zasilający od maszynki, zanim przystąpisz do jej czyszczenia, aby uniknąć porażenia prądem. Pozostaw obydwie ostrza wewnętrzne na swoim miejscu. Jeżeli tylko jedno z ostrzy wewnętrznych będzie nałożone, maszynka może ulec uszkodzeniu. Jeżeli płuczysz maszynkę pod wodą, nie używaj słonej ani gorącej wody. Nie zanurzaj maszynki w wodzie na długi czas. Wycieraj szmatką zwilżoną w wodzie z mydłem. Do czyszczenia nie używaj rozpuszczalnika, benzyny lub alkoholu.

► Przechowywanie maszynki

Odłącz przewód zasilający na czas przechowywania maszynki. Nie zaginaj przewodu zasilającego, ani nie owijaj go dookoła maszynki. To urządzenie nie jest przeznaczone do użytku przez osoby (w tym dzieci) o ograniczonej sprawności fizycznej, czuciowej lub umysłowej lub nie posiadające wystarczającej wiedzy lub doświadczenia, chyba że zostały one odpowiednio poinstruowane o sposobie użytkowania urządzenia przez osobę odpowiedzialną za ich bezpieczeństwo lub pozostają pod odpowiednią opieką. Dzieci muszą pozostawać pod opieką, tak aby dopilnować by nie bawiły się urządzeniem. Przechowuj instrukcję obsługi w bezpiecznym miejscu.

DANE TECHNICZNE

Źródło zasilania:	100-240 V AC, 50-60 Hz (automatyczna zmiana napięcia zasilania)
Napięcie pracy silnika:	3,6 V DC
Czas ładowania:	1 godzina
Produkt przeznaczony wyłącznie do użytku domowego.	

Poziom hałas:

w trybie golenia: 64 (dB (A) odp. 1 pW)
w trybie przycinania: 66 (dB (A) odp. 1 pW)



Dane dotyczące części

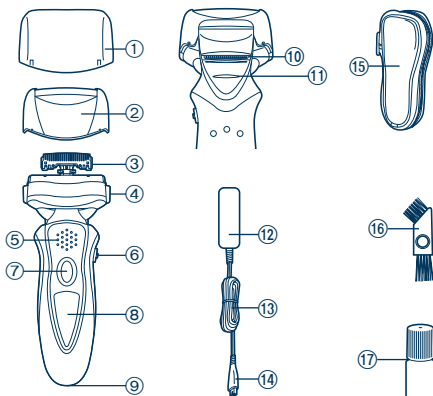

- | | |
|--|--------------------------|
| ① Nakładka ochronna | ⑨ Gniazdo urządzenia |
| ② Zewnętrzna folia urządzenia | ⑩ Przycinarka |
| ③ Ostrza wewnętrzne | ⑪ Uchwyt przycinarki |
| ④ Przycisk zwalniania zewnętrznej folii urządzenia | ⑫ Zasilacz (RE7-40) |
| ⑤ Oparcie dla palca | ⑬ Przewód zasilający |
| ⑥ Przelącnik k obrotowy | ⑭ Wtyczka zasilania |
| ⑦ Wyłącznik | ⑮ Pokrowiec |
| ⑧ Panel LCD | ⑯ Szczoteczka czyszcząca |
| | ⑰ Olej |

Ładowanie

Ładowanie

- 1** Włóż wtyczkę zasilacza do gniazda maszynki.
- 2** Włącz zasilacz do gniazdko elektrycznego.

- Wskaźn ki na panelu LCD świecą się i rozpoczyna się ładowanie.
- Ładowanie jest zakończone, kiedy wskaźniki na panelu LCD migają. (Najpóźniej po 1 godzinie)

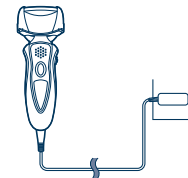



Informacje o panelu LCD

Panel LCD pokazuje pozostały poziom naładowania akumulatora od 0% do 100%, co 10%.

Podczas ładowania



Wskaźniki świecą się.

Po zakończeniu ładowania



Wskaźniki migają raz na kilka sekund.

10 minut po zakończeniu ładowania



Wskaźniki migają raz na 2 sekundy.

Podczas użytkowania



Pokazany jest czas użytkowania.

- Pokazany czas wraca do [0'00"] po 10 minutach.

Po użyciu



Czas użytkowania i pozostała pojemność akumulatora są wyświetlane naprzemiennie po wyłączeniu maszynki.

Kiedy poziom naładowania akumulatora jest niski



- Możesz ogolić się jeszcze 1 lub 2 razy po tym jak pojawi się "10%". (Będzie się to zmieniać w zależności od sposobu użytkowania.)

Pojawia się "10%" i miga.

- Pełne naładowanie zapewnia energię na około 14 goleni po 3 minuty każde.

Golenie

Użytkowanie maszynki

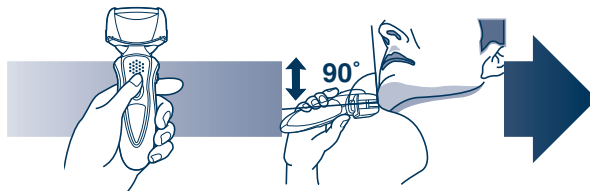

1 Naciśnij wyłącznik.

2 Wciśnij przycisk blokujący wyłącznik i przesunąć wyłącznik do góry.

- Rozpocznij golenie przyciskając lekko maszynkę do twarzy. Naciągnij skórę wolną ręką i przesuwaj maszynkę w przód i do tyłu w kierunku brody. Możesz łagodnie zwiększać nacisk, kiedy twoja skóra przyzwyczai się do maszynki. Zbyt mocne dociskanie nie zapewnia lepszego golenia.

► Przełącznik obrotowy

Stosowany do wyboru "SOFT" (delikatne) lub "LOCK" (zablokowanie).

Można zmieniać ustawienie przełącznika obrotowego niezależnie czy urządzenie jest włączone lub nie.



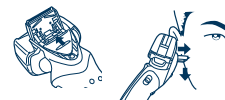

► Korzystanie z przycinarki

Przesuń uchwyt przycinarki do góry. Przyłóż do twarzy pod kątem prostym i przesuwaj w dół, aby przyciąć baki.

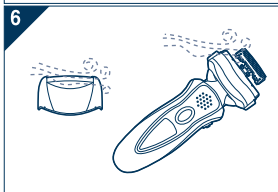
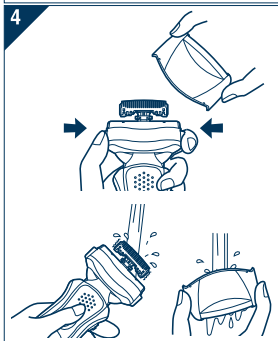

Czyszczenie



Zalecamy czyszczenie z użyciem "dźwiękowego" czyszczenia w bracyjnego, kiedy na panelu LCD pojawi się .

1. Odłącz przewód zasilający od maszynki.
2. Nałóż trochę mydła do rąk i nalej trochę wody na folię zewnętrzną.
3. Przytrzymaj wyłącznik wciśnięty przez ponad 2 sekundy, aby włączyć tryb turbo w celu przeprowadzenia "dźwiękowego" czyszczenia wibracyjnego.
 -  pojawia się na panelu LCD.
 - Po około 20 sekundach, maszynka wyłączy się automatycznie, lub można ją wyłączyć naciskając wyłącznik.
4. Zdejmij zewnętrzną folię urządzenia, aby włączyć tryb turbo w celu przeprowadzenia "dźwiękowego" czyszczenia wibracyjnego i oczyść maszynkę bieżącą wodą.
5. Za pomocą suchej szmatki wytrzyj maszynkę do sucha.
6. Zdejmij zewnętrzną folię systemu, aby całkowicie wyschła.

Ostrzeżenie dotyczące trybu turbo

- Golenie w trybie turbo może uszkodzić skórę. Aby wyłączyć tryb turbo, wyłącz i ponownie włącz maszynkę.
- Nie trzymaj palców na wyłączniku podczas korzystania z maszynki. Możesz przez przypadek wyłączyć maszynkę lub przełączyć ją w tryb turbo. Trzymaj palce na oparciu dla palca podczas korzystania z maszynki.

Smarowanie

Aby zachować wysoki poziom komfortu golenia, zaleca się stosowanie oleju dołączonego do maszynki.

1. Wyłącz maszynkę.
2. Nałóż kroplę oleju na wszystkie zewnętrzne folie.
3. Podnieś przycinarkę i nałóż kroplę oleju.
4. Włącz maszynkę i pozwól by pracowała przez około pięć sekund.
5. Wyłącz maszynkę i zetrzyj nadmiar oleju z zewnętrznych folii miękką ściereczką.

Wymiana folii zewnętrznej i ostrzy wewnętrznych

☹ pojawia się na panelu LCD raz na rok. (Będzie się to zmieniać w zależności od sposobu użytkowania.) Zalecamy wymianę zewnętrznej folii systemu i ostrzy wewnętrznych, kiedy pojawi się ten symbol.

• Wciśnij przycisk Wyłącznik na ponad 30 sekund, aby usunąć ☹.

zewnętrzna folia urządzenia	raz na rok
ostrze wewnętrzne	raz na dwa lata



1. Przyciśnij przyciski i unieś folię do góry, jak na rysunku.

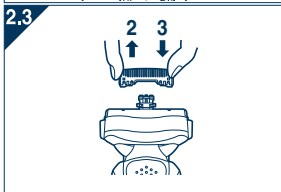

2. Zdejmij ostrza wewnętrzne pojedynczo, jak pokazano na rysunku.

- Nie dotykaj krawędzi (metalowe części) ostrzy wewnętrznych, aby uniknąć skaleczenia dłoni.

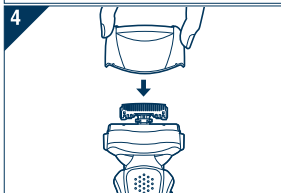

3. Załóż ostrza pojedynczo, aż zaskoczą, jak to pokazano na rysunku.

4. Załóż zewnętrzną folię systemu, popychając ją w dół aż zaskoczy.

Czyszczenie szczoteczką

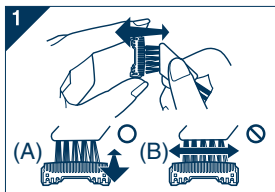

1. Oczyść ostrza wewnętrzne używając szczoteczki z krótkim włosiem, przesuwając ją w kierunku (A).

Oczyść zewnętrzną folię urządzenia, korpus maszynki i przycinarkę, używając szczoteczki z długim włosiem.

- Nie przesuwaj szczoteczki z krótkim włosiem w kierunku (B) ponieważ możesz uszkodzić wewnętrzne ostrza, co je stępi.
- Nie używaj szczoteczki z krótkim włosiem do czyszczenia folii zewnętrznej.

Wymywanie wbudowanego akumulatora

Wymij wbudowany akumulator zanim wyrzucisz maszynkę. Pamiętaj, aby akumulator wyrzucać w specjalnie przeznaczonym do tego miejscu, jeżeli takie istnieje w twoim kraju. Nie demontuj, ani nie wymieniaj akumulatora w celu ponownego użycia maszynki. Może to spowodować pożar lub porażenie elektryczne. Wymieniaj akumulator w autoryzowanym centrum serwisowym.

- Odłącz przewód zasilający od maszynki przed wyjęciem akumulatora.
- Postępuj zgodnie z opisem w punktach od ① do ⑦, podnieś akumulator i wyjmij go.

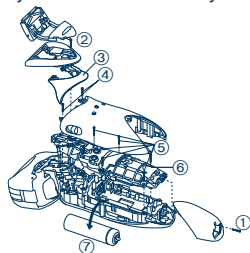

Ochrona środowiska i recykling materiałów

Ta maszynka zawiera akumulator litowo-jonowy. Prosimy o oddanie zużytej baterii do likwidacji w miejscu oficjalnie do tego wskazanym, jeżeli takie istnieje w waszym kraju.

Informacja dla użytkowników o pozbywaniu się urządzeń elektrycznych i elektronicznych (dotyczy gospodarstw domowych)



Przedstawiony symbol umieszczony na produktach lub dołączonej do nich dokumentacji informuje, że niesprawnych urządzeń elektrycznych lub elektronicznych nie można wyrzucać razem z odpadami gospodarczymi.

Prawidłowe postępowanie w razie konieczności pozbycia się urządzeń elektrycznych lub elektronicznych, utylizacji, powtórnego użycia lub odzysku

podzespołów polega na przekazaniu urządzenia do wyspecjalizowanego punktu zbiórki, gdzie będzie przyjęte bezpłatnie. W niektórych krajach produkt można oddać lokalnemu dystrybutorowi podczas zakupu innego urządzenia. Prawidłowa utylizacja urządzenia umożliwia zachowanie cennych zasobów i uniknięcie negatywnego wpływu na zdrowie i środowisko, które może być zagrożone przez nieodpowiednie postępowanie z odpadami. Szczegółowe informacje o najbliższym punkcie zbiórki można uzyskać u władz lokalnych. Nieprawidłowa utylizacja odpadów zagrożona jest karami przewidzianymi w odpowiednich przepisach lokalnych.

Użytkownicy biznesowi w krajach Unii Europejskiej

W razie konieczności pozbycia się urządzeń elektrycznych lub elektronicznych, prosimy skontaktować się z najbliższym punktem sprzedaży lub z dostawcą, którzy udzieli dodatkowych informacji.

Pozbywanie się odpadów w krajach poza Unią Europejską

Taki symbol jest ważny tylko w Unii Europejskiej. W razie potrzeby pozbycia się niniejszego produktu prosimy skontaktować się z lokalnymi władzami lub ze sprzedawcą celem uzyskania informacji o prawidłowym sposobie postępowania.

Důležité

► Před použitím

Tento holící strojek pro mokré/suché holení se používá pro mokré holení s pěnou na holení nebo pro suché holení. Tento holící strojek je vodotěsný, a lze jej tudíž používat ve sprše a čistit jej ve vodě. Toto je symbol holícího strojeku na mokré holení. Tento symbol znamená, že přenosná část strojeku se může používat ve vaně nebo ve sprše.



Holte se metodou mokrého holení s použitím pěny po dobu minimálně tří týdnů a vnímejte rozdíl. Na holící strojek Panasonic pro mokré/suché holení si musíte krátkou chvíli zvykat, protože Vaše pokožka a vousy potřebují vždy přibližně jeden měsíc na to, aby se přizpůsobily nové metodě holení.

► Používání holícího strojeku

Pozor - Vnější fólie je velmi tenká a při nesprávném používání se může zničit. Před použitím holícího strojeku se ujistěte, že je fólie nepoškozená. Nepoužívejte holící strojek, pokud je fólie poškozená, protože byste se mohli pořezat.

► Nabíjení holícího strojeku

Nepoužívejte jinou přívodní šňůru nebo síťový adaptér než speciálně určené pro tento model. Adaptér zapojte do zásuvky v místě, kde není vlhko, a dotýkejte se jej suchýma rukama. Během používání a nabíjení se holící strojek může zahřívát. Tento jev nicméně nesignalizuje poruchu přístroje. Holící strojek nenabíjejte na místě vystaveném přímému slunečnímu světlu nebo jiným zdrojům tepla. Při odpojování ze zásuvky adaptér přidržte. Za síťovou šňůru netahejte, protože byste ji mohli zničit. Jestliže síťovou šňůru zničíte, obraťte se na autorizované servisní centrum.

Vhodná okolní teplota pro nabíjení je 15-35 °C. Pokud indikátory na panelu LCD nesvítí, počkejte chvíli, dokud se nerozsvítí.

► Čištění holícího strojeku

Varování - Před čištěním holícího strojeku odpojte síťovou šňůru, aby nedošlo k úrazu elektrickým proudem.

Oba vnitřní břity nechte zasunuté ve strojeku. Je-li zasunut pouze jeden vnitřní břit, může se holící strojek zničit. Čistíte-li holící strojek vodou, nepoužívejte mořskou nebo horkou vodu. Nenamáčejte holící strojek ve vodě příliš dlouho. Otrěte jej hadříkem navlhčeným mýdlovou vodou. Nepoužívejte ředidlo, benzín ani lih.

► Uložení holícího strojeku

Při skladování holícího strojeku síťovou šňůru odpojte. Síťovou šňůru neohýbejte, ani ji na holící strojek nenavíjejte. Tento spotřebič není určen pro použití osob (včetně dětí) s omezenými fyzickými, smyslovými nebo mentálními schopnostmi nebo osoby s nepostačujícími zkušenostmi a znalostmi, pokud nejsou pod dohledem a nebo nebyly poučeny o používání spotřebiče osobou zodpovědnou za jejich bezpečnost. Na děti je třeba dohlížet, aby si s přístrojem nehrály. Uchovejte si tento návod na bezpečném místě.

TECHNICKÉ ÚDAJE

Zdroj energie: střídavý proud 100-240 V, 50-60 Hz
(Automatický převod napětí)

Napětí motoru: stejnosměrný proud 3,6 V

Doba nabíjení: 1 hodina

Tento výrobek je určen pouze pro domácí použití.

Akustický hluk ve vzduchu;

v režimu holení: 64 (dB (A) při 1 pW)

v režimu zastříhovače: 66 (dB (A) při 1 pW)

Označení částí

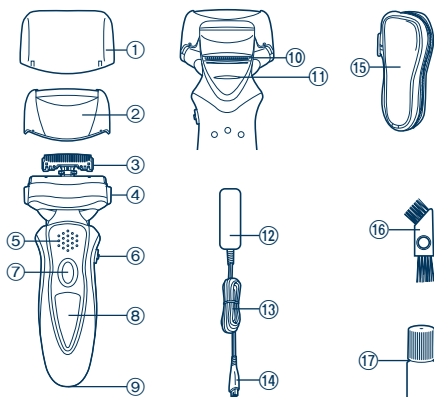

- | | |
|--|------------------------|
| ① Ochranné víčko | ⑨ Zdíčka spotřebiče |
| ② Vnější fólie přístroje | ⑩ Zastříhávač |
| ③ Vnitřní břity | ⑪ Rukojeť zastříhávače |
| ④ Tlačítka pro uvolnění vnější fólie přístroje | ⑫ Adaptér (RE7-40) |
| ⑤ Opěrka prstů | ⑬ Síťová šňůra |
| ⑥ Přepínač otočení | ⑭ Zástrčka přístroje |
| ⑦ Hlavní vypínač | ⑮ Měkké pouzdro |
| ⑧ Panel LCD | ⑯ Kartáček na čištění |
| | ⑰ Olej |

Nabíjení

Nabíjení

1 Do holícího strojeku zasuňte zástrčku.

2 Zapojte adaptér do zásuvky.

- Indikátory na panelu LCD svítí a začíná nabíjení.
- Nabíjení je dokončeno, když indikátory na panelu LCD blikají. (maximálně za 1 hodinu)

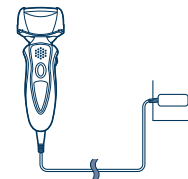

Česky

O panelu LCD

Panel LCD zobrazuje zbývající kapacitu baterie od 0% do 100%, v přírůstcích 10%.

Během nabíjení



Indikátory svítí.

Když je nabíjení dokončeno



Indikátory blikají jednou za sekundu.

Po 10 minutách od dokončení nabíjení



Indikátory blikají jednou za dvě sekundy.

Během používání



Zobrazí se čas provozu.

- Po 10 minutách se zobrazený čas vrátí na [0'00"].

Po použití



Po vypnutí holícího strojek se střídavě zobrazuje čas provozu a zbývající kapacita baterie.

Když je kapacita baterie nízká



- Když se zobrazí "10%", můžete se ještě oholit jednou nebo dvakrát. (Závisí to na způsobu použití.)

Zobrazí se "10%" a indikátor začne blikat.

- Plně nabitá baterie dodá energii na přibližně 14 oholení po 3 minutách.

Holení

Používání holícího strojek

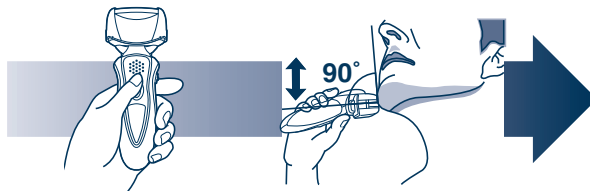

1 Stiskněte hlavní vypínač.

2 Držte holící strojek tak, jak je ukázáno na obrázku výše, a oholte se.

- Jemně přitlačte strojek k obličejí a začněte se holit. Volnou rukou napněte kůži a holícím strojkiem pohybujte tam a zpět ve směru růstu vousů. Když si pokožka přivykne na tento holící strojek, můžete mírně zvýšit tlak na pokožku. Nadměrný tlak však neumožňuje lepší oholení.

► Přepínač otočení

Používá se k výběru mezi "SOFT" (měkký) nebo "LOCK" (zajištěný).

Otočení můžete změnit, když je holící strojek zapnutý i vypnutý.



► Používání zastříhávače

Vysuňte rukojeť zastříhávače

nahoru. Přidržeťte ji ve správném

úhlu k pokožce a pohybem dolů si zastříhnete kotlety.





Doporučujeme vám čistit holicí strojek pomocí "sonického" vibračního čištění, když se na panelu LCD zobrazí .

1. Odpojte síťovou šňůru z holicího strojku.
2. Na vnější fólii naneste mýdlo a trochu vody.
3. Podržte hlavní vypínač stisknutý po dobu alespoň 2 sekund. Tím se aktivuje turbo režim pro "sonické" vibrační čištění.

- Na panelu LCD se zobrazí .

- Asi po 20 sekundách se režim buď automaticky vypne, nebo jej můžete vypnout stiskem hlavního vypínače.

4. Sejměte vnější fólii přístroje, stiskem hlavního vypínače po dobu více než 2 sekund aktivujte turbo režim pro "sonické" vibrační čištění a očistěte jej pod tekoucí vodou.
5. Setřete všechny kapky vody suchým hadříkem.
6. Sejměte vnější fólii přístroje, aby mohla vyschnout.

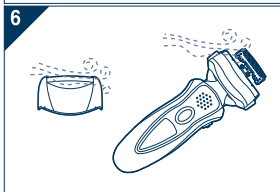
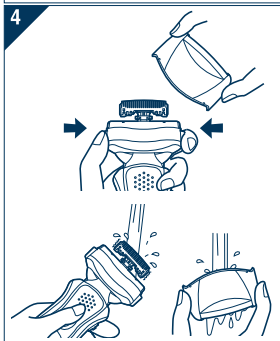

Upozornění týkající se turbo režimu

- Holení v turbo režimu může poškodit vaši pokožku. Vypněte holicí strojek a znovu jej zapněte. Tím zrušíte turbo režim.
- Během používání holicího strojku se nedotýkejte prsty hlavního vypínače. Mohli byste omylem vypnout holicí strojek nebo jej přepnout do turbo režimu. Při používání holicího strojku umístěte prsty na opěrku prstů.

Mazání

Pro zachování vysokého komfortu holení doporučujeme používat olej dodávaný s holicím strojkem.

1. Vypněte holicí strojek.
2. Na každou vnější fólii kápněte jednu kapku oleje.
3. Nadzdvihněte zastříhávač a kápněte kapku oleje.
4. Holicí strojek zapněte a nechte jej běžet po dobu přibližně 5 sekund.
5. Holicí strojek vypněte a měkkým hadříkem setřete z vnějších fólií všechny přebytečný olej.

Výměna vnější fólie přístroje a vnitřních břitů

Indikátor  se na panelu LCD zobrazí jednou za rok. (Závisí to na způsobu použití.) Když se zobrazí, doporučujeme vám zkontrolovat vnější fólii přístroje a vnitřní břitě.

- Stiskněte hlavní vypínač a podržte jej déle než 30 sekund, chcete-li indikátor  odstranit.

vnější fólie přístroje	jednou za rok
vnitřní břit	jednou za dva roky



1. Stiskněte tlačítka a vysuňte fólii nahoru, jak je ukázáno na obrázku.

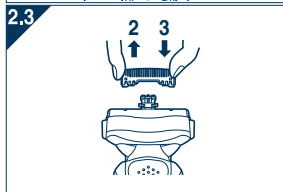

2. Vyměňte vnitřní břitě jeden po druhém, jak je ukázáno na obrázku.

- Nedotýkejte se okrajů vnitřních břitů (kovových částí), abyste si neporanili ruce.

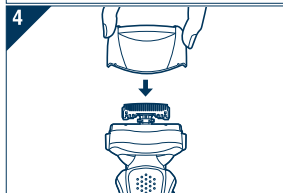

3. Nasadíte vnitřní břitě jeden po druhém, až zacvaknou, jak je ukázáno na obrázku.
4. Vnější fólii přístroje nasadíte tím, že ji zatlačíte dolů, až zacvakne.

Čištění pomocí kartáčku

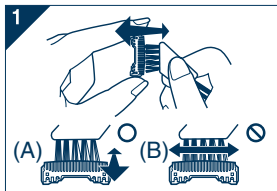

1. Krátkým kartáčkem očistěte vnitřní břitě pohybem ve směru (A).
Dlouhým kartáčkem očistěte vnější fólii přístroje, tělo holícího stroje a zastříhávač.
 - Nepohybujte krátkým kartáčkem ve směru (B), protože byste mohli poškodit nebo ztupit vnitřní břitě.
 - Nepoužívejte krátký kartáček k čištění vnějších fólií.

Vyjmutí zabudované dobíjecí baterie

Než holící strojek vyhodíte, vyjměte z něj zabudovanou baterii. Prosíme odevzdejte baterii k likvidaci v oficiálně určeném místě, pokud takové existuje. Baterii nerozebírejte ani nevyměňujte, pokud chcete holící strojek znovu použít. Hrozí nebezpečí požáru nebo úrazu elektrickým proudem. Nechte ji vyměnit v autorizovaném servisním centru.

- Když vyjímáte baterii, odpojte od holícího stroje síťovou šňůru.
- Proveďte kroky ① až ⑦, nadsdvihněte baterii a potom ji vyjměte.

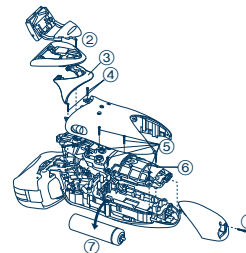

Ochrana životního prostředí a recyklace materiálů

Součástí tohoto holícího strojeku je lithium-iontová baterie. Prosíme odevzdejte baterii k likvidaci v oficiálně určeném místě, pokud takové ve vaší zemi existuje.

Informace pro uživatele k likvidaci elektrických a elektronických zařízení (domácnosti)



Tento symbol na produktech anebo v průvodních dokumentech znamená, že použité elektrické a elektronické výrobky nesmí být přidány do běžného komunálního odpadu.

Ke správné likvidaci, obnově a recyklaci doručte tyto výrobky na určená sběrná místa, kde budou přijata zdarma. Alternativně v některých zemích můžete vrátit své výrobky místnímu prodejci při koupi

ekvivalentního nového produktu.

Správnou likvidací tohoto produktu pomůžete zachovat cenné přírodní zdroje a napomáháte prevenci potenciálních negativních dopadů na životní prostředí a lidské zdraví, což by mohly být důsledky nesprávné likvidace odpadů. Další podrobnosti si vyžádejte od místního úřadu nebo nejbližšího sběrného místa.

Při nesprávné likvidaci tohoto druhu odpadu mohou být v souladu s národními předpisy uděleny pokuty.

Pro podnikové uživatele v zemích Evropské unie

Chcete-li likvidovat elektrická a elektronická zařízení, vyžádejte si potřebné informace od svého prodejce nebo dodavatele.

Informace k likvidaci v ostatních zemích mimo Evropskou unii

Tento symbol je platný jen v Evropské unii.

Chcete-li tento výrobek zlikvidovat, vyžádejte si potřebné informace o správném způsobu likvidace od místních úřadů nebo od svého prodejce.



Dôležité

► Pred použitím

Tento holiaci strojček na mokré a suché holenie je možné použiť na mokré holenie s penou alebo na suché holenie. Je vodotesný a môžete ho použiť v sprche a čistiť ho pod vodou. Toto je symbol holiaceho strojčka na mokré holenie. Tento symbol znamená, že prenosnú časť je možné použiť vo vani alebo v sprche.



Holte sa spôsobom mokrého holenia s penou na holenie minimálne tri týždne a všimajte si rozdiel. Na holiaci strojček na mokré a suché holenie si musíte chvíľu zvykať, pretože vaša pokožka i brada vyžadujú vždy asi mesiac na to, aby sa prispôbili novému spôsobu holenia.

► Používanie holiaceho strojčka

Pozor - vonkajšia fólia je veľmi tenká a pri nesprávnom použití sa môže poškodiť. Predtým, ako strojček použijete, skontrolujte, či nie je fólia poškodená. V prípade, že je napríklad fólia poškodená, strojček nepoužívajte. Mohlo by dôjsť k porezaniu.

► Nabíjanie holiaceho strojčka

Nepoužívajte napájací kábel, napájací adaptér alebo nabíjačku, ktorá nie je vyslovne určená pre tento model. Pripojte adaptér do domácej elektrickej zásuvky na mieste, kde nie je vlhko a manipulujte s ním suchými rukami. Holiaci strojček sa môže počas používania a nabíjania zahriať. Tento jav však nie je porucha. Nenabíjajte holiaci strojček na mieste vystavenom priamemu slnečnému žiareniu alebo inému zdroju tepla. Pri odpájaní adaptéra z domácej elektrickej zásuvky ho pridržte. Neťahajte napájací kábel, pretože by sa mohol poškodiť. V prípade, že sa napájací kábel poškodí, obráťte sa na autorizované servisné stredisko.

Primeraná teplota okolia na nabíjanie je 15 až 35 °C.

Ak indikátory na LCD paneli nesvietia, počkajte chvíľu, kým sa

rozsvietia.

► Čistenie holiaceho strojčka

Pozor - aby ste predišli úrazu elektrickým prúdom, pred čistením z holiaceho strojčka odpojte napájací kábel. Obidve vnútorné čepele ponechajte zasunuté v strojčku. Ak je zasunutá iba jedna čepeľ, môže sa holiaci strojček poškodiť. Ak čistíte holiaci strojček vodou, nepoužívajte slanú alebo horúcu vodu. Nenamáčajte holiaci strojček do vody na príliš dlhú dobu. Utrite ho tkaninou navlhčenou mydlovou vodou. Nepoužívajte riedidlo, benzín ani alkohol.

► Uskladnenie holiaceho strojčka

Pri uskladnení holiaceho strojčka z neho odpojte napájací kábel. Napájací kábel neohýbajte, ani ho neobmotávajte okolo holiaceho strojčka. Prístroj nie je určený na to, aby ho používali osoby (vrátane detí) so zníženými fyzickými, zmyslovými alebo duševnými schopnosťami, pokiaľ nie je pre ne zabezpečený dozor alebo zaškolenie čo sa týka používania prístroja osobou zodpovednou za ich bezpečnosť. Je potrebné zaistiť, aby sa deti s prístrojom nehrali. Tieto pokyny na používanie uschovajte na bezpečnom mieste.

TECHNICKÉ ÚDAJE

Zdroj energie: striedavý prúd 100 - 240 V, 50 - 60 Hz
(Automatický prevod napäť a ia)

Napätie motora: jednosmerný prúd 3,6 V

Doba nabíjania: 1 hodina

Tento výrobok je určený iba na domáce použitie.

Akustický hluk vo vzduchu:

V režime holenia: 64 dB (A) pri 1 pW)

V režime zastrihávania: 66 dB (A) pri 1 pW)

Identifikácia častí

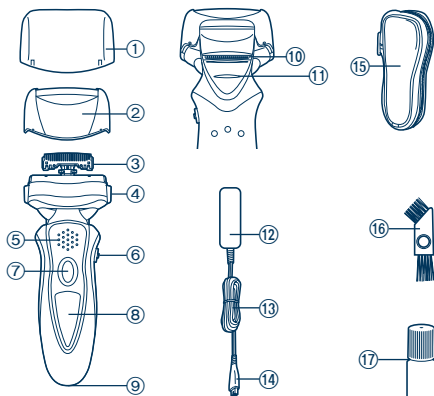

- | | |
|--|------------------------|
| ① Ochranný kryt | ⑨ Zásuvka prístroja |
| ② Vonkajšia fólia prístroja | ⑩ Zastrihávač |
| ③ Vnútorne čepele | ⑪ Rukoväť zastrihávača |
| ④ Tlačidlá uvoľnenia vonkajšej fólie prístroja | ⑫ Adaptér (RE7-40) |
| ⑤ Opierka prstov | ⑬ Napájací kábel |
| ⑥ Prepínač otočenia | ⑭ Konektor |
| ⑦ Tlačidlo OFF/ON | ⑮ Mäkké puzdro |
| ⑧ LCD panel | ⑯ Čistiaca kefka |
| | ⑰ Olej |

Nabíjanie

Nabíjanie

- 1 Zasuňte konektor do holiaceho strojčeka.**
- 2 Pripojte adaptér do elektrickej zásuvky.**

- Indikátory na LCD paneli sa rozsvietia a začne sa nabíjanie.
- Nabíjanie je dokončené, keď začnú indikátory na LCD paneli blikať. (Max. o 1 hodinu)

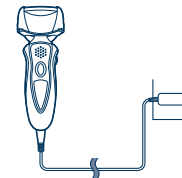

Slovensky

O LCD paneli

Na LCD paneli sa zobrazí zvyšná kapacita batérie od 0 % do 100 % v nárastoch po 10 %.

Počas nabíjania



Indikátory svietia.

Po dokončení nabíjania



Indikátory blikajú raz za sekundu.

10 minút po dokončení nabíjania



Indikátory blikajú raz za 2 sekundy.

Počas používania



Zobrazí sa doba používania.

- Po 10 minútach sa čas vráti na [0'00"].

Po použití



Po vypnutí holiaceho strojčeka sa striedavo zobrazuje doba používania a zvyšná kapacita batérie.

V prípade nízkej kapacity batérie



- Potom, čo sa zobrazí „10%“ sa môžete oholiť ešte 1 alebo 2-krát. (Líši sa to v závislosti od používania.)

Zobrazí sa „10%“ a indikátor ➔ začne blikať.

- Plne nabitá batéria poskytne energiu na približne 14 holení po 3 minúty.

Holenie

Používanie holiaceho strojčeka

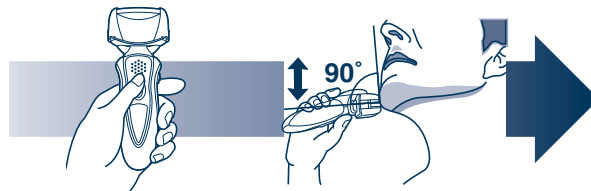

- 1 Stlačte tlačidlo OFF/ ON.
- 2 Držte holiaci strojček tak, ako je zobrazené na obrázku hore a oholte sa.

- Strojček mierne pritlačte k tvári a začnite sa holiť. Voľnou rukou napnite kožu a holiacim strojčekom pohybujte vpred a vzad v smere rastu brady. Potom, ako si vaša pokožka na strojček privykne, môžete tlak na pokožku mierne zvýšiť. Nadmerný tlak však neumožní lepšie oholenie.

► Prepínač otočenia

Môžete vybrať možnosť „SOFT“ (mäkký) alebo „LOCK“ (zamknutý).

Otočenie môžete zmeniť aj keď je holiaci strojček zapnutý, aj keď je vypnutý.



► Používanie zastrihávača

Vysuňte rukoväť zastrihávača smerom nahor. Priložte v pravom uhle k pokožke a pohybom nadol zastrihnite bokombrady.



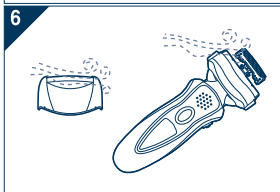
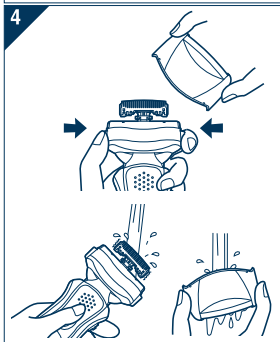

Odporúčame, aby ste si holiaci strojček vyčís ili pomocou „akustického“ vibračného čistenia, keď sa ikona  zobrazí na LCD paneli.

1. Odpojte napájací kábel z holiaceho strojčeka.
2. Na vonkajšiu fóliu naneste mydlo a trochu vody.

3. Stlačením tlačidla OFF/ON na viac ako 2 sekundy aktivujete turbo režim pre „ultrazvukové“ vibračné čistenie.

- Na LCD paneli sa zobrazí symbol .
- Po uplynutí približne 20 sekúnd sa režim vypne buď automaticky, alebo ho môžete vypnúť pomocou tlačidla OFF/ON.

4. Odstráňte vonkajšiu fóliu prístroja a stlačením tlačidla OFF/ON na viac ako 2 sekundy aktivujte turbo režim pre „ultrazvukové“ vibračné čistenie a holiaci strojček vyčistíte pod tečúcou vodou.

5. Utrite zvyšné kvapky vody suchou tkaninou.
6. Odstráňte vonkajšiu fóliu prístroja, aby mohla dôkladne vyschnúť.

Upozornenie týkajúce sa režimu turbo

- Holenie v režime turbo môže poškodiť vašu pokožku. Ak chcete zrušiť režim turbo, holiaci strojček najskôr vypnite a potom znovo zapnite.
- Počas holenia sa nedotýkajte tlačidla OFF/ON. Mohlo by dôjsť k vypnutiu holiaceho strojčeka alebo aktivovaniu režimu turbo. Počas holenia umiestnite prsty na opierku prstov.

Mazanie

Ak chcete zachovať vysoký komfort holenia čo najdlhšie, odporúčame používať olej dodaný s holiacim strojčekom.

1. Vypnite holiaci strojček.
2. Na každú z vonkajších fólií kvapnite jednu kvapku oleja.
3. Zdvihnite zastrihávač a kvapnite kvapku oleja.
4. Zapnite holiaci strojček a nechajte ho približne päť sekúnd bežať.
5. Vypnite holiaci strojček a pomocou mäkkej kaniny utrite zvyšný olej z vonkajších fólií.

Výmena vonkajšej fólie prístroja a vnútorných čepeľí

Raz za rok sa na LCD paneli zobrazí symbol . (Liši sa to v závislosti od používania.) Po zobrazení tohto symbolu odporúčame skontrolovať vonkajšiu fóliu prístroja a vnútorné čepele.

- Ak chcete zobrazený symbol  odstrániť, stlačte a podržte tlačidlo OFF/ON po dobu viac ako 30 sekúnd.

vonkajšia fólia prístroja	raz za rok
vnútorná čepeľ	raz za dva roky



1. Podľa obrázku stlačte tlačidlá a vysuňte fóliu nahor.

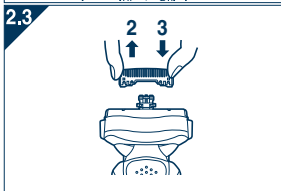

2. Podľa obrázka po jednej vyberte vnútorné čepele.
 - Aby ste predišli poraneniu rúk, nedotýkajte sa hrán (kovových častí) vnútorných čepeľí.
3. Podľa obrázka po jednej vložte vnútorné čepele tak, aby zapadli.
4. Nasadte vonkajšiu fóliu tak, že ju zatlačíte nadol, kým zapadne.

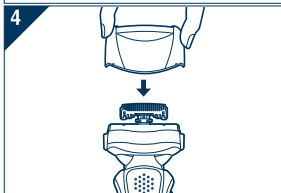

Čistenie s kefkou

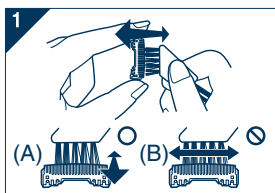

1. Pomocou krátkej kefky vyčistite vnútorné čepele pohybom v smere (A). Vonkajšiu fóliu prístroja, telo prístroja a zastrihávač vyčistite pomocou dlhej kefky.
 - Nepohybujte krátkou kefkou v smere (B), pretože by sa poškodili vnútorné čepele a ovplyvnilo by to ich ostrosť.
 - Nepoužívajte krátku kefku na čistenie vonkajších fólií.

Vybratie zabudovanej nabijateľnej batérie

Pred likvidáciou holiaceho strojčeka z neho vyberte zabudovanú nabíjateľnú batériu. Batériu, prosím, odovzdajte na likvidáciu na oficiálne určenom mieste, ak také existuje. V prípade, že chcete holiaci strojček opäť používať, batériu nerozoberajte ani nevymieňajte. Mohlo by dôjsť k požiaru alebo úrazu elektrickým prúdom. Nechajte ju vymeniť v autorizovanom servisnom stredisku.

- Pred vybratím batérie z holiaceho strojčeka odpojte napájací kábel.
- Vykonaňte kroky ① až ⑦, zdvihnite batériu a vyberte ju.

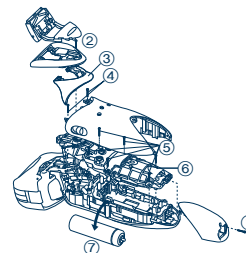

Informácie o ochrane životného prostredia a recyklovani materiálu

Tento holiaci strojček obsahuje lítium-iónovú batériu.

Batériu, prosím, odovzdajte na likvidáciu na oficiálne určenom mieste, ak také vo vašej krajine existuje.

Informácie pre užívateľov o likvidácii použitého elektrického a elektronického zariadenia (súkromné domácnosti)



Tento symbol na produktoch a/alebo na priložených dokumentoch znamená, že použité elektrické a elektronické zariadenia sa nesmú miešať so všeobecným domácim odpadom.

Pre správne zaobchádzanie, obnovu a recykláciu odveďte, prosím, tieto produkty na určené zberné miesta, kde budú prijaté bez poplatku. Naopak, v niektorých krajinách je možné tieto produkty vrátiť

priamo miestnemu maloobchodu v prípade, ak si objednáte podobný nový výrobok.

Správna likvidácia týchto produktov pomôže ušetriť hodnotné zdroje a zabrániť možným negatívnym vplyvom na ľudské zdravie a prostredie, ktoré môžu inak vzniknúť z nesprávneho zaobchádzania s odpadom.

Pre bližšie informácie o vašom najbližšom zbernom mieste kontaktujte, prosím, vaše miestne úrady.

V prípade nesprávneho odvozu odpadu môžu byť uplatnené pokuty v súlade so štátnou legislatívou.

Pre právnické osoby v Európskej únii

Ak potrebujete zlikvidovať elektrické a elektronické produkty, pre bližšie informácie kontaktujte, prosím, svojho miestneho predajcu alebo dodávateľa.

Informácie o likvidácii v krajinách mimo Európskej únie

Tento symbol je platný iba v Európskej únii.

Ak si prajete zlikvidovať tento produkt, pre bližšie informácie kontaktujte, prosím, vaše miestne úrady alebo predajcu a informujte sa o správnej metóde likvidácie.

Fontos

▶ Használat előtt

A jelen nedves/száraz borotva borotvahabos nedves borotválkozáshoz és száraz borotvá kozáshoz egyaránt használható. A vízálló borotva tusolóban is használható és vízzel tisztítható. A nedves borotválkozásra alkalmas borotva jele lejjebb látható. Ez a szimbólum azt jelzi, hogy a kézben tartott rész fürdőkádban vagy tusolóban is használható.



Hetente legalább három alkalommal válassza a nedves borotvahabos borotvá kezelést: érezni fogja a különbséget! A Panasonic nedves/száraz borotvához való hozzászokás kis időt igényel: bőre és arcszőrzete kb. egy hónap alatt idomul hozzá bármilyen új borotválási módszerhez.

▶ A borotva használata

Figyelem - A külső szita nagyon vékony, és rendellenes használat esetén könnyen megsérülhet. A borotva használatba vétele előtt ellenőrizze, hogy a szita sérült-e! Ne használja a borotvát, ha a szita stb. sérült, ellenkező esetben megvágja a bőrét!

▶ A borotva feltöltése

Kizárólag a kifejezetten ehhez a modellhez tervezett tápkábelt és hálózati adaptert használja! Csatlakoztassa az adaptert egy nedvességtől mentes hálózati aljzathoz! A műveletet száraz kézzel végezze! A borotva felforrósodhat a használat és a töltés során. Ez azonban nem a meghibásodás jele. A borotva feltöltését ne végezze közvetlen napfénynek kitett helyen, illetve egyéb hőforrás közelében! A hálózati aljzathoz történő kihúzáshoz fogja meg az adaptert! Ha a tápkábelnél fogva próbálja kihúzni a csatlakozót, akkor kárt tehet benne. Ha a

tápkábel megsérülne, fordujon valamelyik márkaszervizhez! A töltés megengedett hőmérséklet-tartománya: 15-35 °C. Ha az LCD panelen lévő jelzőfények nem világítanak, akkor várjon egy kicsit, amíg a világítani nem kezdenek!

▶ A borotva tisztítása

Vigyázat - Az áramütés kockázatának kiküszöbölése érdekében a borotva tisztítása előtt húzza ki a tápkábelt! Hagyja bent mindkét belső pengét! Ha csak az egyik belső penge van bent, a borotva megsérülhet. Ha vízzel tisztítja a borotvát, ne használjon sós, vagy forró vizet! Ne áztassa túl sokáig a borotvát vízben! Szappanos vízbe mártott ruhával töröje le! Ne használjon higítót, benzint és alkoholt!

▶ A borotva tárolása

A készülék tárolásához húzza ki a tápkábelt! Ne hajlítsa meg a tápkábelt, és ne tekerje a készülék kóré! A készüléket nem használhatják csökkentett fizikai, érzékelési és szellemi képességekkel rendelkező személyek (beleértve a gyerekeket is), illetve az efféle készülékek használatában járatlan személyek – kivéve, ha a készülék fenti személyek általi használatát egy biztonságukért felelős személy felügyeli vagy irányítja. A gyermekek is felügyeletet igényelnek, mert biztosítani kell, hogy ne játszhassanak a készülékkel. Tartsa a jelen útmutatást biztos helyen!

MŰSZAKI ADATOK

Áramellátás: 100–240 V AC, 50–60 Hz
(Automatikus feszültségátalakítás)

Motorfeszültség: 3,6 V DC

Töltési idő: 1 óra

A jelen készüléket kizárólag háztartási használatra tervezték.

Levegőben terjedő akusztikai zaj:

borotva üzemmódban: 64 (dB (A) 1 pW teljesítménynél)
nyíró üzemmódban: 66 (dB (A) 1 pW teljesítménynél)

Az alkatrészek azonosítása

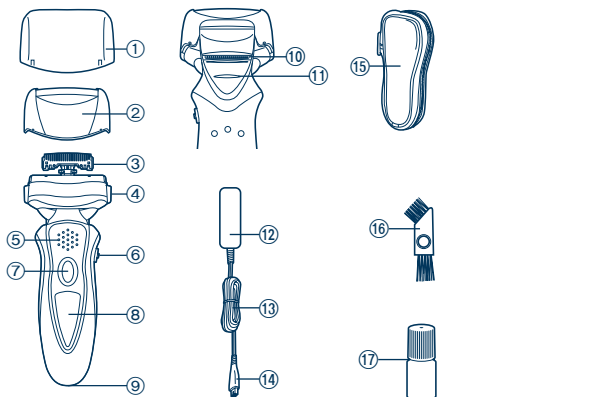

- | | |
|---|---------------------------------|
| ① Védősapka | ⑨ A készülék csatlakozója jzata |
| ② A rendszer külső szitája | ⑩ Nyírófej |
| ③ Belső pengék | ⑪ A nyírófej fogórésze |
| ④ A rendszer külső szitájának kioldógombjai | ⑫ Adapter (RE7-40) |
| ⑤ Ujjtámasz | ⑬ Tápkábel |
| ⑥ Forgási művelet kiválasztója | ⑭ A készülék csatlakozója |
| ⑦ KI/BE kapcsoló | ⑮ Puha tok |
| ⑧ LCD panel | ⑯ Tisztítókefe |
| | ⑰ Olaj |

Töltés

Feltöltés

- 1 Dugja a készülék csatlakozóját a borotvába!**
- 2 Csatlakoztassa az adaptert a hálózati aljzatba!**

- Az LCD panelen lévő jelzőfények kigyulladnak, és megkezdődik a töltés.
- A töltés akkor fejeződik be, am kor az LCD panelen lévő jelzőfények villogni kezdenek. (Legfeljebb 1 óra elteltével)

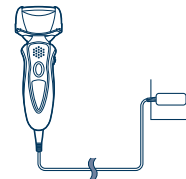

Tudnivalók az LCD panelről

Az LCD panel az akkumulátor töltöttségi szintjét jelzi 0% és 100% között, 10%-os lépésközzel.

Töltés közben



A jelzőfények világítanak.

A töltés befejezése után közvetlenül



A jelzőfények másodpercenként egyszer villognak.

A töltés befejezése után 10 perccel



A jelzőfények 2 másodpercenként egyszer villognak.

Használat közben



A használat ideje látható.

- A kijelzett idő 10 perc után visszalép [0'00"]-re.

Használat után



A borotva kikapcsolása után a használat ideje és az akkumulátor töltöttségi szintje változva jelenik meg.

Amikor az akkumulátor töltése alacsony



- A „10%” jelzés megjelenése után még 1–2 alkalommal megborotválkozhat (a használat módjától függően).

A „10%” jelzés jelenik meg, és villogni kezd.

- Az akkumulátor teljes feltöltése kb. 14, egyenként 3 perces borotva kozásra elegendő töltést biztosít.

Borotválkozás

A borotva használata

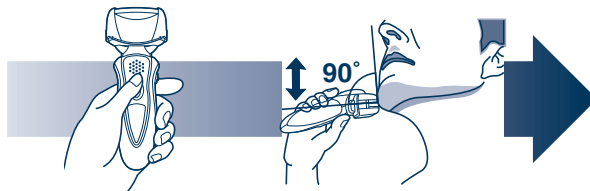

- 1 Nyomja meg a KI/BE kapcsolót!**
- 2 A borotvát tartsa az ábrán látható módon, és borotválkozzon meg!**

- Először enyhén nyomja a borotvát arcbőrére! Szabad kezével feszítse meg a bőrt, és mozgassa a borotvát előre és hátra, szakála irányába! Amikor bőre hozzászokik a borotvához, enyhén növelheti a nyomást. A túl nagy nyomás nem eredményez hatékonyabb borotválást.

► Forgási művelet kiválasztója

Ennek segítségével választhatja ki a „SOFT” (lágú) vagy „LOCK” (rögzítés) tételt.

A forgási műveletet a borotva ki- és bekapcsolt állapotában egyaránt meg lehet változtatni.





► A nyírófej használata

Csúsztassa fel a nyírófej fogórészét! Merőleges irányban helyezze a bőrére, és mozgassa fel-le az oldalszakáll nyírásához!

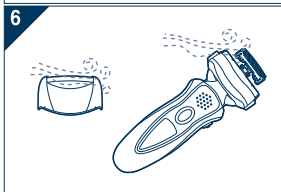
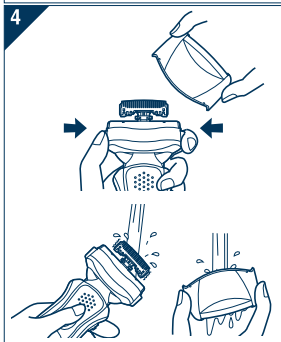

Tisztítás



Javasoljuk, hogy amikor a  jelzés megjelenik az LCD panelen, tisztítsa meg borotváját a „szonikus” vibrációs tisztítás segítségével!

1. Húzza ki a tápkábelt a borotvából!
2. Kenje be kézmosó szappannal és vízzel a külső szitát!

3. A „szonikus” vibrációs tisztítás turbó üzemmódjának működésbe hozásához tartsa lenyomva a KI/BE kapcsolót legalább 2 másodpercig!

-  jelenik meg az LCD panelen.
- Kb. 20 másodperc elteltével az üzemmód automatikusan kikapcsol. Önnek is módjában áll kikapcsolni; ehhez a KI/BE kapcsolót kell megnyomnia.

4. Vegye le a rendszer külső szitáját, és tartsa lenyomva a KI/BE kapcsolót legalább 2 másodpercig a „szonikus” vibrációs tisztítás turbó üzemmódjának működésbe hozásához, majd tisztítsa meg folyó víz alatt a szitát!

5. Száraz ruhával törölje le a vízcseppeket!
6. Vegye le a rendszer külső szitáját, és hagyja, hogy teljesen megszáradjon!

A turbó üzemmód használata során betartandó óvintézkedések

- A turbó üzemmódban történő borotválkozás kárt tehet a bőrében. A turbó üzemmódból történő kilépéshez kapcsolja ki, majd ismét be a borotvát!
- A borotva használata közben ne helyezze ujját a KI/BE kapcsolóra! Ellenkező esetben véletlenül kikapcsolhatja, vagy turbó üzemmódba kapcsolhatja a borotvát. A borotva használata közben helyezze ujját az ujjtámaszra!

Kenés

Javasoljuk, hogy a borotvát a hozzá mellékelte olajjal kenje be; ekkor készülékével a borotválkozás hosszú ideig kényelmes marad.

1. Kapcsolja ki a borotvát!
2. Cseppentsen egy-egy csepp olajat a külső szitákra!
3. Emelje fel a nyírófejet, és cseppentsen rá egy csepp olajat!
4. Kb. öt másodpercre kapcsolja be a borotvát!
5. Kapcsolja ki a borotvát, és puha ruhával törölje le a külső szitákról a kibuggyanó olajat!

A rendszer külső szitájának és belső pengéinek cseréje

☹ jelenik meg az LCD panelen évente egyszer (a használat módjától függően). Javasoljuk, hogy a kijelzés megjelenésekor ellenőrizze a rendszer külső szitáját és belső pengéit!

- A ☹ kijelzés törléséhez nyomja meg legalább 30 másodpercre a KI/BE kapcsolót!

a rendszer külső szitája	évente egyszer
belső penge	kétévente egyszer

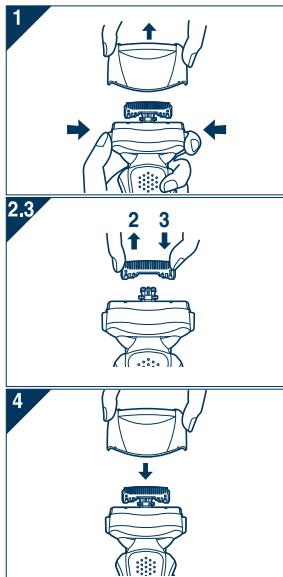

1. Nyomja meg a gombokat és húzza a szitát fel, az ábrán látható módon!

2. Egyenként vegye ki a belső pengéket, az ábrán látható módon!

- Ne érintse meg a belső pengék élét (a fémrészeket), nehogy megvágja magát!

3. Egyenként helyezze be a belső pengéket kattanásig, az ábrán látható módon!

4. A rendszer külső szitájának behelyezéséhez nyomja lefelé kattanásig a szitát!

Tisztítás a kefével

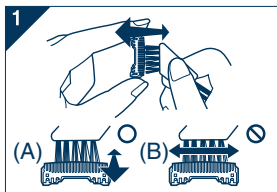

1. A rövid kefe (A) irányú mozgatása révén tisztítsa meg a belső pengéket!

A hosszú kefe segítségével tisztítsa meg a rendszer külső szitáját, a borotva testét és a nyírófejet!

- Ne mozgassa a rövid keféet a (B) irányba, ellenkező esetben kárt tehet a belső pengékben és eltoppíthatja élüket!
- Ne használja a rövid keféet a külső sziták tisztítására!

A beépített feltölthető akkumulátor eltávolítása

A borotva ártalmatlanítása előtt távolítsa el a beépített feltölthető akkumulátort! Az akkumulátort feltétlenül valamelyik hivatalosan kijelölt helyen ártalmatlanítsa, ha van ilyen! Ha tovább kívánja használni a borotvát, ne szedje szét és ne cserélje ki az akkumulátort! Ellenkező esetben tűz keletkezhet vagy áramütés következhet be. Valamelyik márkaszervizben cseréltesse ki!

- Az akkumulátor eltávolítása előtt húzza ki a tápkábel a borotvából!
- Hajtsa végre az ①–⑦. lépéseket, majd emelje fel és vegye le az akkumulátort!

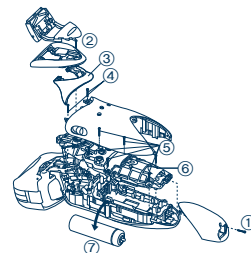

Környezetvédelem és anyag-újrafelhasználás

A borotvában lítiumion akkumulátor található.

Az akkumulátort feltétlenül valamelyik hivatalosan kijelölt helyen ártalmatlanítsa, ha van ilyen az országban!

Műszaki adatok:

Minőségtanúsítás

„A 2/1984. (III. 10.) BKM-IpM sz. együttes rendelet alapján - mint forgalmazó -tanúsítjuk, hogy a Panasonic ES8243 típusú haj és szakállvágó megfelel a következő műszaki jellemzőknek:”

Áramellátás: 100–240 V AC, 50–60 Hz
(Automat kus feszültségátalakítás)

Motorfeszültség: 3,6 V DC

Töltési idő: 1 óra

A jelen készüléket kizárólag háztartási használatra tervezték.

Tápellátás: beépített akkumulátor

Tápfeszültség: 3,6 V egyenfeszültség

Töltési idő: 1 óra

Méreték (szélességhmagassághmélység):

6,1 cm × 15,7 cm × 4,6 cm

Tömeg: 180 g

Hálózati tápegység és akkumulátor töltő adatai:

Típus: RE7-40

Hálózati feszültség: 100-240V, 50-60Hz

Áramfelvétel: 150 mA

Kimenő feszültség: 5,7V egyenfeszültség

Terhelhetőség: 1,0 A

Érintésvédelmi osztály: II.

Méreték (szélességhmagassághmélység):

6,2 cm × 2,3 cm × 6,8 cm

Tömeg: 140 g

Megjegyzés: A műszaki adatok változtatásának jogát fenntartjuk.
A tömeg és méret adatok megközelítő értékek.

Tájékoztató az elektromos és elektronikus berendezések hulladékainak ártalmatlanításáról (háztartások)



Ha ez a szimbólum szerepel a termékeken és/vagy a mellékelt dokumentumokon, az elhasznált elektromos és elektronikus termékeket nem szabad keverni az általános háztartási szeméttel.

A megfelelő kezelés, visszanyerés és újrahasznosítás érdekében kérjük, szállítsák az ilyen termékeket a kijelölt gyűjtőhelyekre, ahol térítésmentesen átvesszik azokat. Más lehetőségként bizonyos

országokban a termékeket a helyi kiskereskedője is visszaveheti, amennyiben hasonló, új terméket vásárol.

A termék megfelelő ártalmatlanításával segít megőrizni az értékes erőforrásokat és megelőzheti a környezetre és az egészségre esetleg ártalmas hatásokat, amelyeket a hulladékok helytelen kezelése egyébként okozhat. Kérjük, lépjen kapcsolatba a helyi hatósággal további információért a legközelebbi kijelölt begyűjtő hely fellelhetőségét illetően.

A nemzeti törvények értelmében az ilyen hulladék helytelen ártalmatlanítása esetén büntetést szabhatnak ki. Amennyiben a használt termék elemet vagy akkumulátort tartalmaz, kérjük, a helyi környezetvédelmi előírások betartásával, külön ártalmatlanítsa ezeket.

Üzleti felhasználók az Európai Unióban

Amennyiben elektromos vagy elektronikus berendezést kíván ártalmatlanítani, kérjük, lépjen kapcsolatba kereskedőjével vagy szállítójával további információkért.

Tájékoztató az ártalmatlanítással kapcsolatban az Európai Unió kívüli országok esetében

Ez a szimbólum csak az Európai Unióban érvényes.

Amennyiben ezt a terméket kívánja ártalmatlanítani, kérjük, lépjen kapcsolatba a helyi hatósággal, illetve kereskedőjével, és érdeklődjön az ártalmatlanítás megfelelő módjáról.

Important

► Înainte de utilizare

Acest aparat de ras pentru bărbierit umed/uscat poate fi folosit pentru bărbierit cu loțune de ras și bărbierit uscat. Puteți folosi acest aparat de ras etanș la duș și îl puteți curăța în apă. Următorul este un simbol de aparat de ras pentru bărbierit umed. Simbolul înseamnă că partea care se ține în mână poate fi folosită în baie sau la duș.



Bărbieriți-vă ud cu aparatul de ras cel puțin trei săptămâni și observați diferența. Aparatul dvs. de ras pentru bărbierit umed/uscat Panasonic necesită puțin timp pentru a vă obișnui cu el deoarece pielea și barba dvs. au nevoie de aproximativ o lună pentru a se adapta la noua metodă de bărbierit.

► Utilizarea aparatului de ras

Atenție - Folia externă este foarte subțire și poate fi deteriorată dacă nu este folosită corect. Verificați dacă folia nu este deteriorată înainte de a folosi aparatul de ras. Nu folosiți aparatul de ras dacă folia este deteriorată pentru că vă veți tăia pielea.

► Încărcarea aparatului de ras

Nu folosiți niciun alt cablu de alimentare sau adaptor de rețea în afară de cele concepute special pentru acest model. Conectați adaptorul într-o priză fără umezeală și manevrați-l cu mâinile uscate. Aparatul de ras se poate încălzi în timpul utilizării și încărcării. Acesta nu este un semn de defecțiune. Nu încărcați aparatul de ras atunci când este expus la lumina directă a soarelui sau la alte surse de căldură. Țineți de adaptor atunci când îl scoateți din priză fixă. Dacă trageți de cablul de alimentare îl puteți deteriora. Contactați centrul de service

autorizat dacă aveți un cablu de alimentare deteriorat. Temperatura ambiantă adecvată pentru încărcare este de 15-35 °C.

Dacă indicatoarele de pe panoul LCD nu se aprind, așteptați puțin până ce acestea se aprind.

► Curățarea aparatului de ras

Avertisment - Deconectați cablul de alimentare de la aparatul de ras înainte de a-l curăța pentru a evita electrocutarea. Păstrați ambele lame interioare inserate. Dacă este inserată o singură lamă interioară, aparatul de ras poate fi deteriorat. În cazul în care curățați aparatul de ras cu apă, nu folosiți apă sărată sau fierbinte. Nu băgați aparatul de ras în apă o perioadă lungă de timp. Ștergeți-l cu o cârpă înmuiată în apă cu săpun. Nu folosiți tiner, benzină sau alcool.

► Depozitarea aparatului de ras

Deconectați cablul de alimentare atunci când depozitați aparatul de ras. Nu îndoiți cablul de alimentare și nu-l înfășurați în jurul aparatului de ras. Acest aparat nu este conceput pentru utilizare de către persoane (inclusiv copii) cu capacități fizice, senzoriale sau mentale reduse, în absența supravegherii sau instruirii privind utilizarea acestui aparat de către o persoană responsabilă de siguranța lor. Copiii trebuie să fie supravegheați pentru a vă asigura că nu se joacă cu aparatul. Păstrați aceste instrucțiuni într-un loc sigur.

SPECIFICAȚII

Sursă de alimentare: 100-240 V ca, 50-60 Hz
(conversie automată a tensiunii)

Tensiunea motorului: 3,6 V CC

Timp de încărcare: 1 oră

Acest produs este destinat exclusiv pentru utilizare casnică.

Poluare sonoră în aer;

în modul aparat de ras: 64 (dB (A) re 1 pW)

în modul aparat de tuns: 66 (dB (A) re 1 pW)

Identificarea părților componente

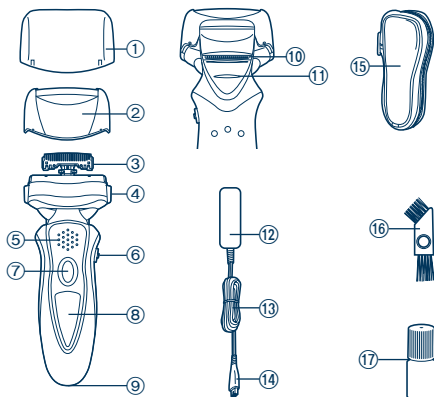

- | | |
|--|----------------------------|
| ① Capac de protecție | ⑨ Mufă dispozitiv |
| ② Folie exterioară a sistemului | ⑩ Dispozitiv de tuns |
| ③ Lame interioare | ⑪ Mâner dispozitiv de tuns |
| ④ Butoane de eliberare a foliei
exterioare a sistemului | ⑫ Adaptor (RE7-40) |
| ⑤ Suport pentru deget | ⑬ Cablu de alimentare |
| ⑥ Selector acționare pivot | ⑭ Ștecherul aparatului |
| ⑦ Întrerupător OPRIT/PORNIT | ⑮ Husă moale |
| ⑧ Panou LCD | ⑯ Perie de curățare |
| | ⑰ Ulei |

Încărcare

Încărcare

- 1** Introduceți conectorul aparatului în aparatul de ras.
- 2** Conectați adaptorul la o priză.

- Indicatoarele de pe panoul LCD se aprind și încărcarea pornește.
- Încărcarea este completă când indicatoarele de pe panoul LCD se aprind intermitent.
(Max. 1 oră mai târziu)

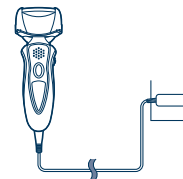

Despre panoul LCD

Panoul LCD arată capacitatea rămasă a bateriei de la 0% la 100%, în unități crescătoare de 10%.

În timpul încărcării



Indicatoarele se aprind.

După ce încărcarea s-a terminat



Indicatoarele se aprind intermitent o dată pe secundă.

La 10 minute după ce încărcarea s-a încheiat



Indicatoarele se aprind intermitent o dată la 2 secunde.

În timpul utilizării



• Timpul de utilizare este arătat.
• Timpul arătat revine la [0'00"] după 10 minute.

După utilizare



Timpul de utilizare și capacitatea rămasă a bateriei sunt arătate alternativ după oprirea aparatului de ras.

Când capacitatea acumulatorului este scăzută



• Puteți să vă bărbieriiți 1 dată sau de 2 ori după ce apare "10%".
(Acest lucru va fi diferit în funcție de utilizare.)

Apare "10%" și ➔ se aprinde intermitent.

• O încărcare completă va furniza suficientă energie pentru aproximativ 14 bărbierituri de câte 3 minute fiecare.

Aparat de ras

Utilizarea aparatului de ras

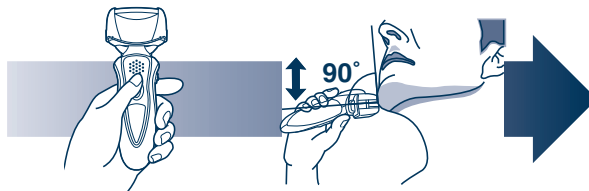

1 Apăsați întrerupătorul OPRIT/PORNIT.

2 Țineți aparatul de ras așa cum se arată în imaginea de mai sus și bărbieriiți-vă.

• Începeți bărbieritul cu aplicarea unei presiuni ușoare asupra feței. Întindeți fața cu mâna liberă și deplasați aparatul de ras înainte și înapoi în direcția de creștere a firelor de barbă. Puteți mări ușor presiunea deoarece pielea devine obișnuită cu acest aparat de ras. Aplicarea unei presiuni prea mari nu oferă un bărbierit mai aproape de piele.

► Selector acționare pivot

Folosiți pentru a selecta "SOFT" (moale) sau "LOCK" (blochează).

Puteți schimba acționarea pivotului fie că aparatul de ras este pornit sau oprit.



► Folosirea dispozitivului de tuns

Glisați mânerul dispozitivului de tuns în sus. Poziționați în unghi drept față de piele și deplasați în jos pentru a tunde perciunii.



3



Vă recomandăm să vă curățați aparatul de ras cu dispozitivul de curățare cu vibrații "sonice" atunci când  apare pe panoul LCD.

1. Deconectați cablul de alimentare de la aparatul de ras.
2. Aplicați puțin săpun și apă pe folia exterioară.
3. Apăsăți întrerupătorul OPRIT/PORNIT mai mult de 2 secunde pentru a activa modul turbo pentru curățare cu vibrații "sonice".

-  apare pe panoul LCD.
- După aproximativ 20 de secunde, aparatul se va opri automat, sau îl puteți opri dumneavoastră apăsând întrerupătorul OPRIT/PORNIT.

4. Îndepărtați folia exterioară a sistemului și apăsați pe întrerupătorul OPRIT/PORNIT mai mult de 2 secunde pentru a activa modul turbo de curățare cu vibrații "sonice" și curățați-l cu jet de apă.
5. Ștergeți toate picăturile de apă cu o cârpă uscată.
6. Scoateți folia exterioară a sistemului pentru a-i permite să se usuce complet.

4

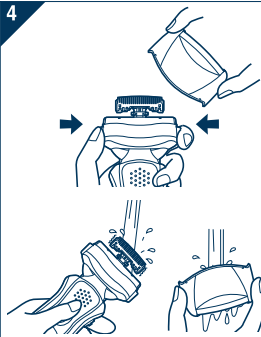

6

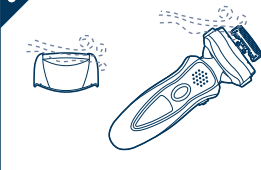

Avertisment pentru modul turbo

- Bărbieritul în modul turbo vă poate afecta pielea. Oprțiți aparatul de ras și apoi porniți-l din nou pentru a anula modul turbo.
- Nu puneți degetele pe întrerupătorul OPRIT/PORNIT în timp ce folosiți aparatul de ras. Acest lucru poate provoca oprirea aparatului de ras sau intrarea în modul turbo. Puneți-vă degetele pe suportul pentru deget în timp ce folosiți aparatul de ras.

Lubrifiere

Pentru a menține confortul bărbieritului o perioadă lungă de timp, se recomandă să se folosească uleiul furnizat pentru întreținerea aparatului de ras.

1. Oprțiți aparatul de ras.
2. Aplicați o picătură de ulei pe fiecare dintre foliile exterioare.
3. Ridicați dispozitivul de tuns și aplicați o picătură de ulei.
4. Porniți aparatul de ras și lăsați-l să funcționeze aproximativ cinci secunde.
5. Oprțiți aparatul de ras și ștergeți uleiul rămas pe foliile exterioare cu o cârpă moale.

Înlocuirea foliei exterioare a sistemului și a lamelor interioare

☺ apare pe panoul LCD o dată pe an. (Acest lucru va fi diferit în funcție de utilizare.) Vă recomandăm să verificați folia exterioară a sistemului și lamele interioare când acesta apare.

- Apăsăți întrerupătorul OPRIT/PORNIT timp de peste 30 secunde pentru a șterge ☺.

folie exterioară a sistemului	o dată pe an
lamă interioară	o dată la doi ani

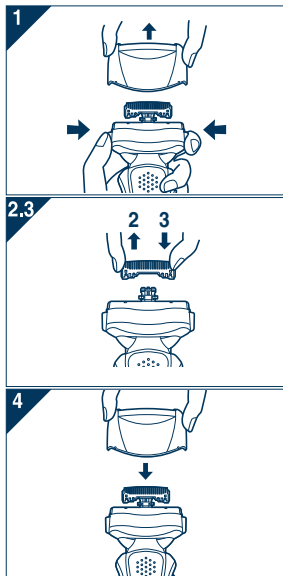

1. Apăsăți butoanele și ridicați în sus așa cum se arată în imagine.

2. Scoateți lamele interioare una câte una așa cum se arată în imagine.

- Nu atingeți marginile (părțile metalice) ale lamelor interioare pentru a evita vătămarea mâinii dvs.

3. Inserați lamele interioare câte una până când fac un clic așa cum se arată în imagine.

4. Introduceți folia exterioară a sistemului împingând în jos până când face un clic.

Curățarea cu peria

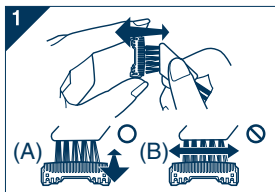

1. Curățați lamele interioare folosind peria scurtă și mișcând-o în direcția acestora (A).

Curățați folia exterioară a sistemului, corpul aparatului de ras și dispozitivul de tuns folosind peria lungă.

- Nu deplasați peria scurtă în direcția (B) deoarece va deteriora lamele interioare și le va afecta ascuțișul.
- Nu folosiți peria scurtă pentru a curăța foliile exterioare.

Îndepărtarea acumulatorului încastat

Îndepărtați bateria încastată înainte de a preda la deșeuri aparatul de ras. Asigurați-vă că bateria este predată la un punct de colectare desemnat oficial, dacă există unul. Nu demontați sau înlocuiți bateria pentru a putea folosi aparatul de ras din nou. Acest lucru ar putea provoca incendiu sau electrocutare. Înlocuiți-o la un centru de service autorizat.

- Deconectați cablul de alimentare de la aparatul de ras înainte de a scoate bateria.
- Efectuați pașii de la ① la ⑦ și ridicați bateria, apoi scoateți-o.

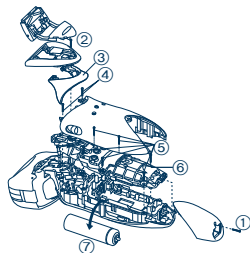

Pentru protecția mediului și reciclarea materialelor

Acest aparat de ras conține o baterie litiu-ion.

Vă rugăm să vă asigurați că bateria este predată într-un punct oficial desemnat, dacă există unul în țara dvs.

Informații pentru utilizatori, privind eliminarea echipamentelor electrice și electronice uzate (proprietate particulară)



Acest simbol, de pe produse și/sau documentele însoțitoare, are semnificația că produsele electrice și electronice uzate nu trebuie amestecate cu deșeurile menajere generale.

În scopul aplicării unui tratament corespunzător, recuperării și reciclării, vă rugăm să predați aceste produse la punctele de colectare desemnate, unde vor fi acceptate gratuit. Ca o alternativă, în unele țări,

există posibilitatea să returnați produsele dumneavoastră uzate furnizorului cu amănuntul, în momentul achiziționării unui produs echivalent nou.

Eliminarea corectă a acestor produse uzate va ajuta la economisirea unor resurse valoroase și la prevenirea oricăror efecte potențial negative asupra sănătății umane și a mediului înconjurător, care, în caz contrar ar putea fi cauzate prin manipularea necorespunzătoare a deșeurilor. Pentru mai multe detalii privind cele mai apropiate puncte de colectare, vă rugăm să contactați autoritățile locale.

Pentru eliminarea incorectă a acestui tip de deșeuri se pot aplica amenzi, în conformitate cu legislația națională.

Pentru utilizatorii comerciali din Uniunea Europeană

Dacă doriți să vă debarasați de echipamente electrice și electronice, vă rugăm să contactați distribuitorul sau furnizorul dumneavoastră, pentru mai multe informații.

Informații privind eliminarea deșeurilor în țările din afara Uniunii Europene

Acest simbol este valabil numai în Uniunea Europeană.

Dacă doriți să eliminați acest tip de produse uzate, vă rugăm să contactați autoritățile locale sau distribuitorul și să aflați metoda corectă de eliminare.

Важная информация

▶ Перед началом эксплуатации

Данная электробритва может использоваться как для сухого бритья, так и для влажного бритья с пеной. Бритвой можно пользоваться в душе, после бритья ее необходимо промыть водой. Знак, приведенный ниже, представляет собой символ влажного бритья. Он означает, что ручная часть данного бритвенного станка может использоваться в ванной или в душе.



Попробуйте использовать влажное бритье с применением пены в течение не менее трех недель и вы заметите, насколько лучше вы стали выглядеть. Потребуется некоторое время для того, чтобы привыкнуть к бритве Панасоник для влажного/сухого бритья, поскольку вашей коже и волосяному покрову всегда требуется приблизительно один месяц, чтобы привыкнуть к любому новому методу бритья.

▶ Как пользоваться бритвой

Внимание - Сетка - очень тонкая металлическая деталь, которая может быть повреждена при неправильном использовании бритвы. Перед началом бритья убедитесь, что сетка не повреждена. Если она повреждена, бритвой пользоваться нельзя, так как при этом можно порезаться.

▶ Зарядка бритвы

Используйте только электрический провод и адаптер, специально разработанные для данной модели. Вставьте адаптер в бытовую розетку. Убедитесь в отсутствии влаги и не прикасайтесь к нему мокрыми руками. Во время зарядки бритва может нагреваться. Это не является признаком неисправности. Не заряжайте бритву в месте воздействия прямых солнечных лучей, а также возле других источников тепла. При извлечении из розетки питания корпус

адаптера необходимо держать в руке. Резко не тяните за шнур питания, так как при этом вы можете повредить его. При повреждении шнура питания обратитесь в авторизованный сервис-центр.

Мы рекомендуем выполнять зарядку при температуре 15 - 35 °С. Если индикаторы на ЖК-дисплее не светятся, подождите немного, пока они не загорятся.

▶ Очистка бритвы

Предупреждение - Перед началом очистки бритвы отсоедините от нее шнур питания, чтобы избежать удара электрическим током. Оба внутренних лезвия должны быть вставлены в бритву. Если вставлено только одно лезвие, можно повредить бритву. При очистке бритвы водой не используйте соленую или горячую воду. Не оставляйте бритву в воде на долгое время. Очистка бритвы выполняется куском мягкой ткани, смоченным в мыльной воде. Не применяйте растворитель, бензин или спирт.

▶ Хранение бритвы

Отсоедините шнур питания при хранении бритвы. Не перегибайте шнур и не наматывайте его на бритву. Этот прибор не предназначен для использования людьми (включая детей) с ограниченными физическими, сенсорными или умственными способностями или лицами без соответствующих знаний и опыта. Использование прибора такими людьми допускается только под наблюдением лица, отвечающего за их безопасность. Необходимо следить, чтобы дети не играли с прибором. Храните эту инструкцию по эксплуатации в безопасном месте.

СПЕЦИФИКАЦИИ

Источник питания: 100-240 В переменного тока, 50-60 Гц
(Автоматическая настройка под сетевое напряжение)
Рабочее напряжение электродвигателя: 3,6 В постоянного тока
Время зарядки: 1 час
Данное устройство предназначено только для домашнего использования.

Уровень шума;

в режиме бритья: 64 (дБ (В) при 1 пВт)

в режиме использования триммера: 66 (дБ (В) при 1 пВт)

Детали электробритвы

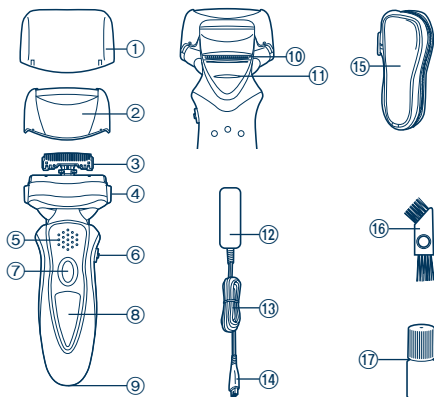

- | | |
|-------------------------------|--------------------------|
| ① Защитная крышка | ⑨ Разъем |
| ② Сетка | ⑩ Триммер |
| ③ Внутренние лезвия | ⑪ Переключатель триммера |
| ④ Кнопки для снятия сетки | ⑫ Адаптер (RE7-40) |
| ⑤ Опора для пальца | ⑬ Шнур электропитания |
| ⑥ Переключатель режима бритья | ⑭ Вилка прибора |
| ⑦ Выключатель | ⑮ Мягкий чехол |
| ⑧ ЖК-дисплей | ⑯ Чистящая щеточка |
| | ⑰ Смазка |

Зарядка

Зарядка

- 1 Вставьте шнур питания в бритву.
- 2 Вставьте адаптер в розетку электрической сети.

- Индикаторы на ЖК-дисплее загорятся, и начнется зарядка.
- Когда индикаторы на дисплее начнут мигать, зарядка завершена. (максимум через 1 час)

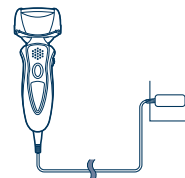

ЖК-дисплей

На ЖК-дисплее отображается уровень зарядки аккумулятора от 0 до 100% с интервалами в 10%.

В процессе зарядки



Мягкий чехол.

После завершения зарядки



Индикаторы однократно мигают ежесекундно.

Через 10 минут после завершения зарядки



Индикаторы однократно мигают каждые две секунды.

В процессе использования



Отображается время использования.

- Время использования возвращается к значению [0'00"] по истечении 10 минут.

После использования



После отключения бритвы время использования и уровень зарядки аккумулятора отображаются поочередно.

Если аккумулятор разрядился



- После того, как загорается индикатор остаточного уровня заряда "10%". Вы можете бриться еще в течение 1 - 2 минут. (Время зависит от условий эксплуатации.)

Загорается индикатор 10% и мигает символ ➡.

- Полного заряда батареи хватает приблизительно на 14 сеансов бритья по 3 минуты.

Бритва

Как пользоваться бритвой

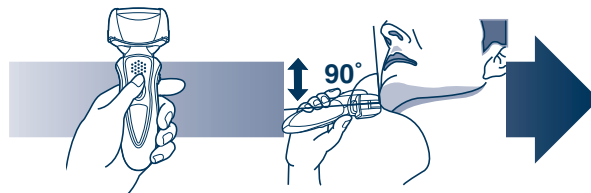

- 1 Нажмите на кнопку выключателя.
- 2 В процессе бритья держите бритву, как показано на рисунке выше.

- Начните бритье, слегка надавливая бритвой на кожу лица. Натягивая кожу свободной рукой, перемещайте бритву возвратно-поступательными движениями по направлению роста волос. При привыкании кожи лица к такому способу бритья можно немного увеличить давление бритвы. Чрезмерное давление бритвы не повышает качество бритья.

► Переключатель режима бритья

Выбирает между режимами "SOFT" (мягкий) и "LOCK" (фиксированный).

Режим бритья можно изменить вне зависимости от того, включена или выключена бритва.



► Использование триммера

Продвиньте переключатель триммера вверх. Удерживая триммер под прямым углом к коже, движениями сверху вниз подравнивайте волосы на висках.





Если на ЖК-дисплее появляется символ , рекомендуется очистить бритву с помощью режима турбоочистки SONIC.

1. Отсоедините шнур электропитания от бритвы.
2. Намочите сетку и нанесите на нее немного мыла.
3. Держите кнопку выключателя нажатой в течение 2 секунд, чтобы активировать режим турбоочистки SONIC.
 - На ЖК-дисплее появляется символ (IIII).
 - Через 20 секунд режим автоматически отключается. Его также можно выключить вручную, нажав на кнопку выключателя.

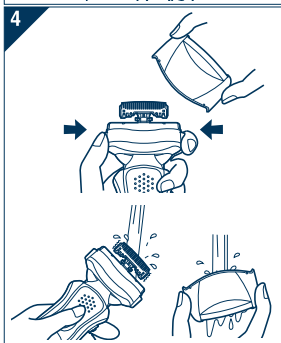

4. Снимите сетку и держите кнопку выключателя нажатой в течение 2 секунд, чтобы активировать турборежим для очистки бритвы звуковой вибрацией, и промойте под проточной водой лезвия, а затем прочистите сетку проточной водой.

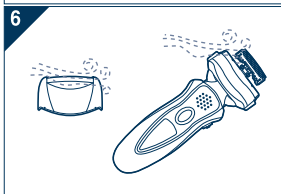

5. Вытрите оставшиеся капли воды сухой тканью.
6. Снимите сетку и бритвенную головку, чтобы дать им полностью просохнуть.

Меры безопасности при использовании турборежима

- Бритье в турборежиме может повредить вашу кожу. Выключите бритву, а затем включите ее снова, чтобы отменить турборежим.
- Не нажимайте на кнопку выключателя во время использования бритвы. Это может привести к отключению бритвы или активированию турборежима. Во время использования бритвы пальцы должны находиться на предназначенной для них опоре.

Смазка

Для обеспечения комфортного бритья мы рекомендуем использовать смазку, поставляемую в комплекте с бритвой.

1. Отключите бритву.
2. Нанесите одну каплю смазки на каждую из сеток.
3. Промойте триммер и капните на него смазку.
4. Включите бритву и дайте ей поработать вхолостую в течение 5 секунд.
5. Выключите бритву и удалите излишки смазки с внешних сеток при помощи мягкой ткани.

Замена сетки и внутренних лезвий

Раз в год на ЖК-дисплее появляется индикатор . (Периодичность может быть другой в зависимости от использования.) Если данный индикатор появляется, рекомендуется проверить сетку и внутренние лезвия.

- Удерживайте выключатель более 30 секунд, чтобы удалить индикатор .

Сетка	Ежегодно
Внутреннее лезвие	Один раз в два года

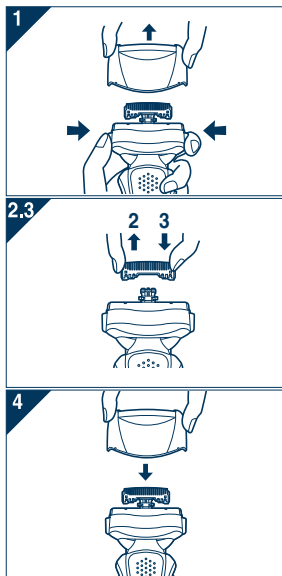

1. Нажмите кнопки и снимите бритвенную головку, как показано на рисунке.
2. Отсоедините внутренние лезвия по одному, как показано на рисунке.
 - Не касайтесь краев (металлических частей) внутренних лезвий, чтобы не порезать руки.
3. Вставляйте новые внутренние лезвия по одному до щелчка, как показано на рисунке.
4. Нажимая на сетку, вставляйте ее до щелчка.

Очистка с помощью щетки

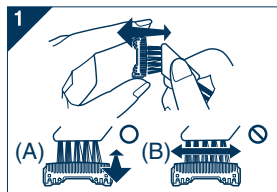

1. Очистка внутренних лезвий выполняется движением короткой щетки в указанном направлении (А). Очистка сетки, корпуса бритвенного станка и триммера выполняется с помощью длинной щетки.
 - Не двигайте короткой щеткой в направлении (В), так как это может повредить внутренние лезвия и уменьшить их остроту.
 - Не пользуйтесь короткой щеткой для очистки сетки.

Извлечение встроенного аккумулятора

Перед утилизацией бритвенного станка удалите из него аккумуляторную батарею. Пожалуйста, проследите за тем, чтобы утилизация батареи была выполнена в официальном пункте приема при наличии такового. Не разбирайте и не заменяйте аккумуляторную батарею самостоятельно для последующего использования бритвы.

Это может привести к возгоранию или поражению электрическим током. Замените батарею в авторизованном сервис-центре.

- Отключите шнур электропитания от бритвы при удалении батареи.
- Выполните шаги с ① по ⑦, приподнимите и удалите батарею.

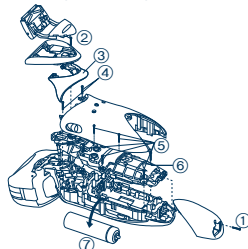

Рекомендации по охране окружающей среды и переработке отходов

В бритве используются ионно-литиевые аккумуляторы.

Пожалуйста, проследите за тем, чтобы утилизация батареи была выполнена в официальном пункте приема при наличии такового в Вашей стране.

Установленный производителем в порядке п. 2 ст. 5 Федерального Закона РФ "О защите прав потребителей" срок службы для данного изделия равен 7 годам с даты производства при условии, что изделие используется в строгом соответствии с настоящей инструкцией по эксплуатации и применимыми техническими стандартами.



ME10

Сделано в Японии

Этот прибор предназначен только для домашнего использования.

Панасоник Электрик Воркс Ко., Лтд.

Информация по обращению с отходами для стран, не входящих в Европейский Союз



Действие этого символа распространяется только на Европейский Союз. Если Вы собираетесь выбросить данный продукт, узнайте в местных органах власти или у дилера, как следует поступать с отходами такого типа.

Önemli

► Kullanmadan önce

Bu Islak/Kuru tıraş makinesi, tıraş köpüğüyle ıslak tıraş veya kuru tıraş için kullanılabilir. Bu su geçirmez tıraş makinesini duşta kullanabilir ve suda temizleyebilirsiniz. Aşağıdaki, ıslak tıraş makinesi simgesidir. Bu simge, elle tutulan parçanın bir banyo veya duşta kullanılabileceği anlamına gelir.



En az üç hafta boyunca ıslak köpük tıraşıyla tıraş olunuz ve farkı görünüz. Panasonic Islak/Kuru tıraş makinesine alışmanız biraz zaman alır, çünkü cildinizin ve sakalınızın kendisini yeni herhangi bir tıraş yöntemine göre ayarlaması yaklaşık bir ay sürer.

► Tıraş makinesini kullanma

Dikkat - Dış bıçak çok incedir ve düzgün bir biçimde kullanılmadığı nda hasar görebilir. Tıraş makinesini kullanmadan önce, bıçağın hasar görüp görmediğini kontrol ediniz. Bıçak vs. hasar görmüşse, tıraş makinesini kullanmayınız, aksi takdirde cildinizi kesebilirsiniz.

► Tıraş makinesini şarj etme

Bu model için özel olarak tasarlanmış olan elektrik kablosu veya adaptör dışında herhangi bir kablo veya adaptör kullanmayınız. Adaptörü, evde nem olmayan bir prize takınız ve buna ellerinizin kuruyken dokununuz. Tıraş makinesi, kullanım ve şarj sırasında ısınabilir. Ancak, bu bir arıza değildir. Tıraş makinesini doğrudan gelen güneş ışınlarına veya diğer ısı kaynaklarına maruz kalacağı yerlerde şarj etmekten kaçınınız. Evdeki prizden çıkartılan adaptörü tutunuz. Elektrik kablosundan çekerseniz, buna zarar verebilirsiniz. Elektrik kablosu zarar gördüğünde ye kili bir servis merkezine başvurunuz. Şarj için yeterli ortam sıcaklığı 15-35 °C şeklindedir. LCD panelindeki göstergeler yanmadığında, yanana kadar kısa bir süre bekleyiniz.

► Tıraş makinesini temizleme

Dikkat - Elektrik çarpmasını önlemek için tıraş makinesini temizlemeden önce elektrik kablosunu çıkartınız. Her ki iç bıçağı da içinde bırakınız. Sadece tek bir iç bıçak takıldığında, tıraş makinesi hasar görebilir. Tıraş makinesini suyla temizlediğinizde, tuzlu su veya sıcak su kullanmayınız. Tıraş makinesini uzun süre suya batırıp bırakmayınız. Sabunlu suyla ıslattığımız nemli bir bezle siliniz. Tiner, benzin veya alkol kullanmayınız.

► Tıraş makinesini saklama

Tıraş makinesini saklarken elektr k kablosunu çekiniz. Elektrik kablosunu bükmeyiniz veya tıraş makinesinin etrafına sarmayınız. Bu cihaz, güvenli klerinden sorumlu bir kişi tarafından cihazın kullanımını ilgili denetim veya talimatlar sunulmadığı sürece, (çocuklar da dahil) fiziksel, işitsel veya zihinsel yetenekleri sınırlı olan ya da deneyim ve bilgisi bulunmayan kişiler tarafından kullanılmaya uygun değildir. Cihazla oynamadıklarından emin olmak için, çocukların denetim altında bulundurulması gerekir. Bu talimatları güvenli bir yerde saklayınız.

TEKNİK ÖZELLİKLER

Güç kaynağı: 100-240 V AC, 50-60 Hz

(Otomatik voltaj dönüştürme)

Motor voltajı: 3,6 V DC

Şarj süresi: 1 saat

Bu ürün sadece ev kullanımı için tasarlanmıştır.

Havadaki Akust k Gürültü;

Tıraş modunda: 64 (dB (A) re 1 pW)

Favori düzeltme bıçağı modunda: 66 (dB (A) re 1 pW)

Parçaların tanımı

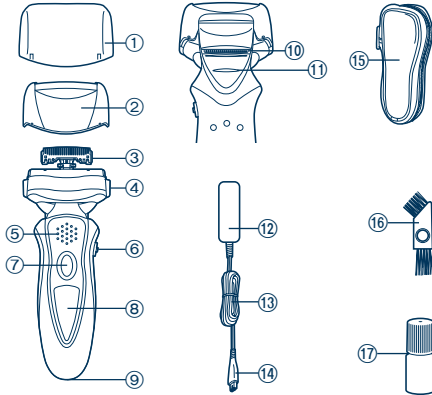

- | | |
|--|-----------------------|
| ① Koruyucu kapak | ⑨ Cihazın soketi |
| ② Sistemin dış bıçağı | ⑩ Tıraş makinesi |
| ③ İç bıçaklar | ⑪ Tıraş makinesi kolu |
| ④ Sistemin dış bıçağını ayırma düğmeleri | ⑫ Adaptör (RE7-40) |
| ⑤ Parmak yeri | ⑬ Elektrik kablosu |
| ⑥ Muylu hareket seçicisi | ⑭ Cihazın fişi |
| ⑦ KAPAMA/ACMA düğmesi | ⑮ Yumuşak kılıf |
| ⑧ LCD paneli | ⑯ Temizleme fırçası |
| | ⑰ Yağ |

Şarj etme

Şarj etme

- 1 Cihazın fişini tıraş makinesine takınız.
- 2 Adaptörü evdeki bir prize takınız.

- LCD panelindeki göstergeler yanar ve şarj işlemi başlar.
- LCD panelindeki göstergeler yanıp sönmeye başladığında şarj işlemi tamamlanmıştır. (Maks. 1 saat sonra)

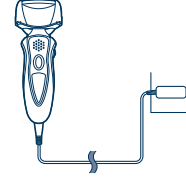

LCD paneli hakkında

LCD paneli, %10 artışlar halinde %0 ile %100 arasındaki kalan pil kapasitesini gösterir.

Şarj sırasında



Göstergeler yanıp söner.

Şarj işlemi tamamlandıktan sonra



Göstergeler her saniye yanıp söner.

Şarj işlemi tamamlandıktan 10 dakika sonra

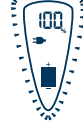

Göstergeler her 2 saniyede bir yanıp söner.

Kullanım sırasında



Kullanılan süre gösterilir.

- 10 dakika sonra gösterilen süre [0'00"] değerine döner.

Kullanımdan sonra



Tıraş makinesi kapandıktan sonra değişmeli olarak kullanılan süre ile pilin kalan kapasitesi gösterilir.

Pilin kapasitesi azaldığında



- "%10" görüldükten sonra 1-2 kez daha tıraş olabilirsiniz. (Bu, kullanıma bağlı olarak farklı olabilir.)

"%10" görünür ve ➡ yanıp söner.

- Dolu bir şarj, her biri 3 dakikalık yaklaşık 14 tıraş için yeterli güç sağlar.

Tıraş olma

Tıraş makinesini kullanma

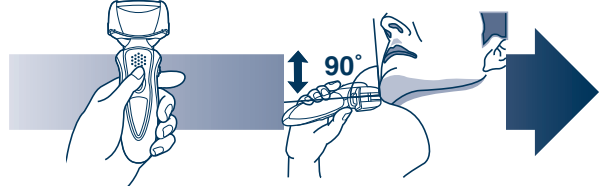

- 1 **KAPAMA/ACMA düğmesine basın.**
- 2 **Tıraş makinesini resimdeki gibi tutunuz ve tıraş olunuz.**

- Yüzünüze hafif bastırarak tıraşa başlayınız. Cildinizi boz elinizle gerdiniz ve tıraş makinesini sakalınızın yönünde ileri geri hareket ettiriniz. Cildiniz bu tıraş makinesine alıştıkça basınç miktarını hafif artırabilirsiniz. Aşırı basınç uygulamak, daha iyi bir tıraş sağlamaz.

► Muylu hareket seçicisi

"SOFT" (yumuşak) veya "LOCK" (kilit) seçeneğini seçmek için kullanınız. Tıraş makinesi ister açık olsun, ister kapalı olsun, muylu hareketini değiştirebilirsiniz.



► Tıraş makinesini kullanma

Sakal/favori düzelticisinin kolunu yukarıya kaydırınız. Cildinize dokunmadıkça tutunuz ve favorileri tıraş etmek için aşağıya doğru hareket ettiriniz.



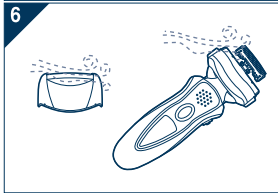
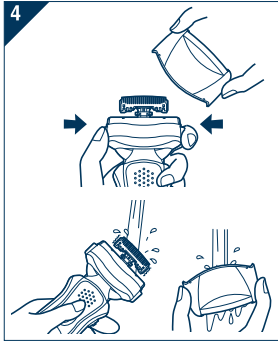
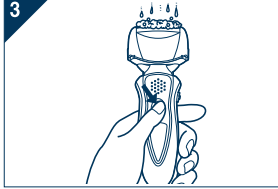

Tıraş makinesini LCD panelinde  görüldüğünde “sesli” titreşim temizliği ile temizlemenizi tavsiye ederiz.

1. Tıraş makinesinin elektrik kablosunu çekiniz.
2. Dış bıçağa biraz sıvı el sabunu ve biraz da su dökünüz.
3. “Sesli” titreşim temizliği için turbo modunu devreye sokmak için en az 2 saniye boyunca KAPAMA/ACMA düğmesine basınız.
 - LCD panelinde (III) görünür.
 - Yaklaşık 20 saniye sonra otomatik olarak kapatılır veya KAPAMA/ACMA düğmesine basarak kapatılabilir.
4. Sistemin dış bıçağı çıkartınız ve turbo modunu “sesli” titreşim temizliği için devreye sokmak için KAPAMA/ACMA düğmesine en az 2 saniye basınız ve akan suyla temizleyiniz.
5. Olası su damlalarını kuru bir bezle siliniz.
6. Tamamen kurumasına izin vermek için sistemin dış bıçağını çıkartınız.

Turbo moduna dikkat ediniz

- Turbo modunda tıraş olmak, cildinize zarar verebilir. Turbo modunu iptal etmek için tıraş makinesini kapatıp açınız.
- Tıraş makinesini kullanırken parmaklarınızı KAPAMA/ACMA düğmesinin üzerine yerleştirmeyiniz. Bu, tıraş makinesinin kapanmasını veya turbo moduna girmesini sağlayabilir. Tıraş makinesini kullanırken parmaklarınızı parmak yerine yerleştiriniz.

Yağlama

Tıraş keyfinin uzun süre devam etmesi için, tıraş makinesinin yanında gelen yağı kullanmanız tavsiye edilir.

1. Tıraş makinesini kapatınız.
2. Diğer bıçakların her birine bir damla yağ sürünüz.
3. Tıraş makinesi kolunu kaldırınız ve bir damla yağ damlatınız.
4. Tıraş makinesini açınız ve yaklaşık beş saniye kadar çalıştırınız.
5. Tıraş makinesini kapatınız ve yumuşak bir bezle dış bıçaklarda kalan yağ fazlalığını siliniz.

Sistemin dış bıçağını ve iç bıçakları değiştirme

LCD panelinde yılda bir kez  görünür. (Bu, kullanıma bağlı olarak farklı olabilir.) Görüldüğünde sistemin dış bıçağını ve iç bıçakları kontrol etmenizi tavsiye ederiz.

-  öğesini silmek için en az 30 saniye boyunca KAPAMA/ACMA düğmesine basınız.

sistemin dış bıçağı	yılda bir kez
iç bıçak	her iki yılda bir kez

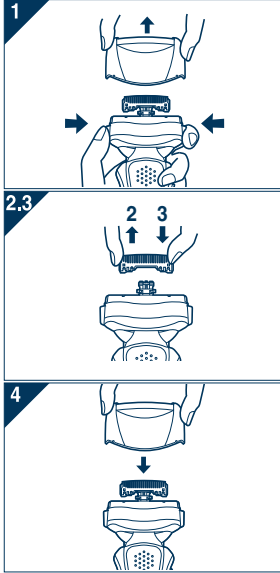

1. Düğmelere basınız ve bunları şekildeki gibi yukarıya doğru kaldırınız.

2. İç bıçakları, resimde gösterildiği gibi birer birer çıkartınız.
 - Elinizin yaralanmaması için, iç bıçakların kenarlarına (metal parçalara) dokunmayınız.

3. Şekildeki gibi klik sesiyle yerlerine yerleşene kadar iç bıçakları teker teker takınız.
4. Sistemin dış bıçağını, klik sesini duyana kadar aşağıya doğru bastırarak takınız.

Fırçayla temizleme

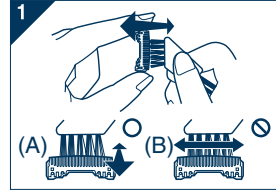

1. Kısa fırçayı (A) yönünde hareket ettirerek iç bıçakları temizleyiniz. Sistemin dış bıçağını, tıraş makinesinin gövdesini ve tıraş makinesini, uzun fırçayı kullanarak temizleyiniz.
 - Kısa fırçayı (B) yönünde hareket ettirmeyiniz, aksi takdirde iç bıçaklara zarar verebilir ve keskinliğini etkileyebilirsiniz.
 - Kısa fırçayı, dış bıçakları temizlemek için kullanmayınız.

Tümleşik şarjlı pili çıkartma

Tıraş makinesini atmadan önce tümleşik şarj edilebilir pilini çıkartınız. Varsa, lütfen pilin resmi olarak belirlenmiş bir yerde atılmasını sağlayınız. Tıraş makinesini tekrar kullanabilmek için pili sökmeyiniz veya değiştirmeyiniz. Bu, yangına veya elektrik çarpmasına neden olabilir. Bunu yetkili bir serviste değiştiriniz.

- Pili çıkartırken tıraş makinesinin elektrik kablosunu çekiniz.
- ① ile ⑦ arasındaki adımları izleyip pili kaldırmayı ve ardından pili çıkartınız.

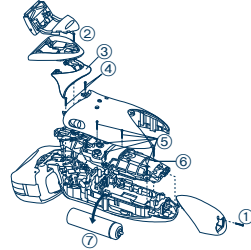

Çevre koruması ve materyallerin geri dönüştürülmesi için

Bu tıraş makinesi bir lityum iyon pili içerir. Lütfen pilin (ü kenizde varsa) resmi olarak belirlenmiş bir yerde atılmasını sağlayınız.

Kullanılmayan Elektrikli ve Elektronik Aletlerin Elden Çıkarılmasına İlişkin Bilgi (bireysel kullanıcılar)



Ürünlerde ve/veya ürünle birlikte gelen dokümanlarda yer alan bu simge, ömrü sona ermiş elektrikli ve elektronik ürünlerin genel ev çöpüne karıştırılmaması gerektiğini ifade eder.

Uygun biçimde toplanmaları, işlenmeleri ve geri dönüştürülmeleri için lütfen bu tür ürünleri, bunlar için öngörülen ve ücretsiz olarak kabul edilen toplama noktalarına götürünüz. Ayrıca bazı ülkelerde eski

ürününüzü, yeni eşdeğer bir ürün satın aldığınız yerel satıcınıza teslim edebilirsiniz.

Ürünün doğru bir şekilde elden çıkarılması, değerli kaynakları korumaya yardımcı olacak ve yanlış biçimde atık gidermenin insan sağlığına ve çevreye verebileceği olası negatif etkileri önleyecektir. Çevrenizdeki en yakın toplama noktasına ilişkin daha ayrıntılı bilgi almak için lütfen yerel yetkililere başvurun.

Ürünlerin uygun biçimde elden çıkarılmaması durumunda, ilgili ülkenin yasal düzenlemelerine bağlı olarak cezalar uygulanabilir.

Avrupa Birliği dahilindeki kurumsal kullanıcılar için

Elektrikli ve elektronik aletleriniz elden çıkarmak istiyorsanız, ayrıntılı bilgi için lütfen satıcınıza veya tedarikçinize başvurun.

Avrupa Birliği dışındaki ülkelerde atık gidermeye ilişkin bilgi

Bu simge yalnızca Avrupa Birliği sınırları içerisinde geçerlidir. Bu ürünü elden çıkarmak istiyorsanız, lütfen yerel yetkililere veya satıcınıza başvurun ve uygun atık giderme yöntemi konusunda bilgi alın.

Важлива інформація

► Перед початком використання

Дана модель електробритви може використовуватись як для вологого, так і для сухого гоління. Ви можете використовувати дану водонепроникну електробритву в душі, а також чистити її у воді. Даний символ позначає електробритву для вологого гоління. А це означає, що ви можете використовувати електробритву, відключену від електричної розетки, у ванні та в душі.



Спробуйте використовувати вологе гоління упродовж трьох тижнів, і ви помітите відчутну різницю. Вам буде потрібен певний час для того, щоб звикнути до електробритви Panasonic для вологого/сухого гоління, оскільки ваша шкіра та волоссяний покрив потребує приблизно одного місяця, щоб звикнути до будь-якого нового способу гоління.

► Використання електробритви

Увага - Будьте обережні, адже зовнішня сітка є дуже тонкою і може легко пошкодитись внаслідок неправильного використання. Перед використанням упевніться, що сітка не пошкоджена. Забороняється використовувати електробритву з пошкодженою сіткою тощо, оскільки це може призвести до поранення шкіри.

► Зарядження електробритви

Не використовуйте жоден інший шнур живлення чи адаптер змінного струму, окрім спеціально розробленого для даної моделі машинки. Підключайте адаптер тільки у побутову розетку сухими руками та у місці з нормальною вологістю. Під час використання та зарядження електробритва може нагріватись. Однак це не є ознакою несправності. Не заряджайте електробритву у місцях, відкритих для прямого сонячного проміння, або поблизу інших джерел тепла. Відключайте шнур живлення від розетки, тримаючи

його за адаптер. Не тягніть за шнур живлення, оскільки це може призвести до його пошкодження. У випадку пошкодження шнура живлення зверніться у авторизований сервісний центр. Зарядження повинне відбуватись при температурі від 15 до 35 °C. Якщо індикатори на РК-панелі не світяться, зачекайте декілька секунд, доки вони спалахнуть.

► Чищення електробритви

Увага - Щоб уникнути ураження електричним струмом, перед чищенням електробритви відключіть її шнур живлення від розетки. Обидва внутрішні леза повинні бути вставлені. Якщо вставлене тільки одне внутрішнє лезо, електробритва може бути пошкоджена. Для чищення електробритви водою не використовуйте солону або гарячу воду. Не занурюйте електробритву у воду на тривалий час. Протріть її тканиною, зволоженою у мильній воді. Не використовуйте для чищення розчинник, бензин або спирт.

► Зберігання електробритви

Перед зберіганням електробритви відключіть від неї шнур живлення. Не згинайте шнур живлення та не намотуйте його на електробритву. Даний пристрій заборонений для використання особами (включаючи дітей) з обмеженими фізичними та розумовими здібностями, а також особами з браком досвіду, окрім як під наглядом або після інструктажу щодо використання даного пристрою, проведеного особами, відповідальними за їх безпеку. Не допускайте, щоб діти грались з даним пристроєм. Зберігайте дану інструкцію у безпечному місці.

Технічні характеристики

Джерело живлення: 100-240 В~, 50-60 Гц
(Автоматичне регулювання напруги)
Двигун: 3,6 В-
Час зарядження: 1 година
Даний виріб призначений тільки для побутового використання.

Акустичний шум;
в режимі гоління: 64 (дБ (А) відносно 1 пВт)
в режимі підрівнювання: 66 (дБ (А) відносно 1 пВт)

Будова електробритви

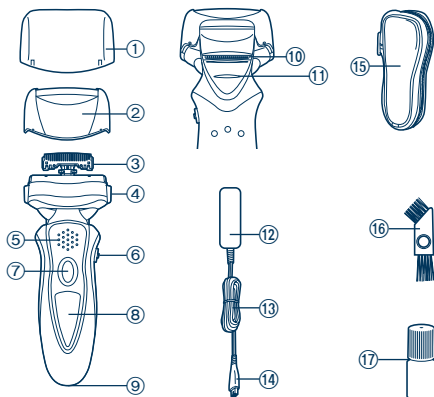

- 1 Захисний ковпачок
- 2 Система зовнішніх сіток
- 3 Внутрішні леза
- 4 Кнопки відпускання системи зовнішніх сіток
- 5 Підставка для пальця
- 6 Перемикач шарніра
- 7 Вимикач Вимк./Увімк.
- 8 РК-панель

- 9 Роз'єм електробритви
- 10 Тример
- 11 Перемикач тримера
- 12 Адаптер (RE7-40)
- 13 Шнур живлення
- 14 Штекер шнура живлення
- 15 М'який чохол
- 16 Щітка для чищення
- 17 Олива

Зарядження

Як здійснювати зарядження

- 1 Підключіть шнур живлення до електробритви.
- 2 Підключіть адаптер до розетки.

- Індикатори на РК-панелі спалахують і розпочинається зарядження.
- Зарядження можна вважати завершеним, коли індикатори на РК-панелі почнуть блимати.
(Макс. через 1 годину)

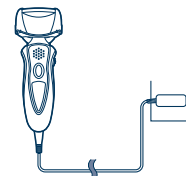

Про РК-панель

На РК-панелі відображається поточний заряд акумулятора від 0% до 100% із кроком 10%.

Під час зарядження



Індикатори світяться.

Після завершення зарядження



Індикатори блимають один раз щосекунди.

Через 10 хвилин після завершення зарядження



Індикатори блимають двічі щосекунди.

Під час використання



Відображається використаний час.

- Через 10 хвилин час скидається на [0'00"].

Після використання



Після вимкнення електробритви почергово відображаються використаний час та поточний заряд акумулятора.

При низькому заряді акумулятора



- Ви можете виконати 1 – 2 гоління, коли блимає індикатор заряду "10%". (У залежності від використання.)

Відображається "10%" та блимає .

- Повне зарядження акумулятора забезпечує роботу електробритви на приблизно 14 сеансів гоління тривалістю до 3 хвилин.

Гоління

Використання електробритви

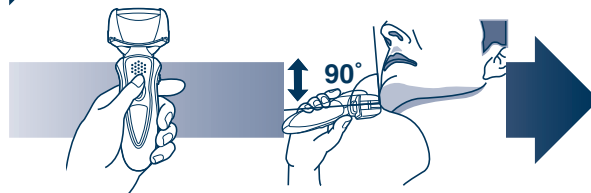

1 Натисніть на вимикач Вимк./ Увімк.

2 Розпочніть гоління, тримаючи електробритву так, як показано на малюнку вгорі.

- Розпочніть гоління, злегка притискаючи електробритву до обличчя. Натягніть шкіру обличчя вільною рукою та переміщуйте електробритву назад та вперед у напрямі заросту. Коли шкіра обличчя звикне до даної електробритви, ви можете злегка збільшити натиск на неї. Прикладання надлишкового тиску не забезпечує чистішого гоління.

► Перемикач шарніра

Служить для переключення шарніра в положення "SOFT" (рухомий) або "LOCK" (зафіксований). Ви можете змінювати стан шарніра, коли електробритва вимкнена або увімкнена.



► Використання тримера

Перемістіть перемикач тримера вгору. Розташуйте тример електробритви під правильним кутом до шкіри обличчя, щоб підрізати бачки.



Як виконувати щищення



Рекоменуємо почистити електробритву за допомогою за допомогою віброочищення "sonic", коли на РК-панелі відобразиться іконка .

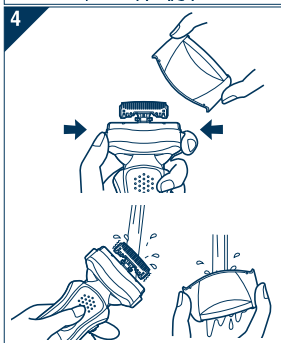

1. Відключіть від електробритви шнур живлення.
2. Намочіть зовнішню сітку та нанесіть трохи мила.
3. Натисніть та притримайте вимикач Вимк./Увімк. упродовж більш ніж 2 секунд, щоб активувати турборежим для віброочищення "sonic".

- (☼) відображається на РК-панелі.
- Через приблизно 20 секунд вони автоматично вимкнуться або ви можете вимкнути їх, натиснувши вимикач Вимк./Увімк.

4. Вийміть і йміть систему зовнішніх сіток та натисніть і притримайте вимикач Вимк./Увімк. упродовж більш ніж 2 секунд, щоб активувати турборежим для віброочищення "sonic", а тоді розпочніть щищення під проточною водою.
5. Витріть ретельно її від води сухою тканиною.
6. Вийміть систему зовнішніх сіток та зачекайте, доки вони повністю висохнуть.

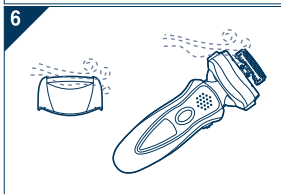

Застереження щодо використання турборежиму

- Гоління в турборежимі може призвести до поранення вашої шкіри. Щоб скасувати турборежим вимкніть та знову увімкніть електробритву.
- Не кладіть під час використання електробритви палець на вимикач Вимк./Увімк. Ви можете випадково вимкнути електробритву або увімкнути турборежим. При використанні електробритви тримайте палець на підставці для пальця.

Змащування

Для забезпечення комфортного гоління упродовж тривалого часу рекомендуємо змащувати електробритву доданою оливою.

1. Вимкніть електробритву.
2. Нанесіть по одній краплі оливи на кожну зовнішню сітку.
3. Підніміть тример та нанесіть на нього одну краплю оливи.
4. Увімкніть електробритву і дайте їй попрацювати приблизно 5 секунд.
5. Вимкніть електробритву, а тоді за допомогою м'якої тканини витріть із зовнішніх сіток надлишкову оливу.

Заміна системи зовнішніх сіток та внутрішніх лез

Приблизно один раз на рік на РК-панелі відображається іконка . (Залежно від частоти використання електробритви.) При появі цієї іконки рекомендуємо перевірити систему зовнішніх сіток та внутрішні леза.

- Натисніть та притримайте вимикач Вимк./Увімк. більш ніж 30 секунд, щоб іконка  зникла.

система зовнішніх сіток	один раз на рік
внутрішні леза	один раз на два роки



1. Натисніть кнопки та зніміть вгору як показано на малюнку.

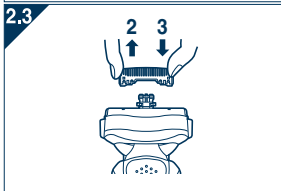

2. Виймайте внутрішні леза поодиночі як показано на малюнку.
 - Щоб уникнути порізів, не торкайтесь до країв (металевих частин) внутрішніх лез.

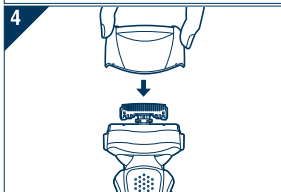

3. Вставляйте внутрішні леза поодиночі до звуку клацання як показано на малюнку.
4. Вставте систему зовнішніх сіток, натиснувши їх вниз, до звуку клацання.

Чищення за допомогою щітки

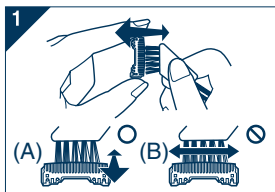

1. Очистіть внутрішні леза за допомогою короткої щітки, переміщуючи її в напрямку (А). Очистіть систему зовнішніх сіток, корпус електробритви та тример за допомогою довгої щітки.
 - Не переміщуйте коротку щітку в напрямку (В), оскільки це може пошкодити внутрішні леза та зменшити їх гостроту.
 - Не використовуйте коротку щітку для чищення зовнішніх сіток.

Виймання вбудованого акумулятора

Вийміть вбудований акумулятор перед утилізацією електробритви. Будь ласка, утилізуйте акумулятор у спеціально призначених для цього місцях, якщо вони передбачені. Забороняється розбирати або замінювати акумулятор для подальшого використання з електробритвою. Це може призвести до виникнення пожежі або ураження електричним струмом. Замінюйте акумулятор тільки в авторизованому сервісному центрі.

- Перед вийманням акумулятора відключіть від електробритви шнур живлення.
- Виконайте кроки від ① до ⑦, підніміть акумулятор, а тоді вийміть його.

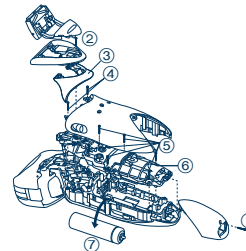

Інформація щодо захисту навколишнього середовища та переробки матеріалів

Дана електробритва обладнана літій-іонним акумулятором. Будь ласка, утилізуйте акумулятор у спеціально призначених для цього місцях, якщо вони передбачені у вашій країні.

Встановлений виробником термін служби (придатності) цього виробу дорівнює 7 рокам з дати виготовлення за умови, що виріб використовується у суворій відповідності щодо дійсної інструкції з експлуатації та технічних стандартів, що застосовуються до цього виробу.

Дату виготовлення зазначено на виробі.

Panasonic Electric Works Co., Ltd.

1048, Kadoma, Osaka 571-8686, Japan

Панасонік Електрик Воркс Ко., Лтд.

1048, Кадома, Осака 571-8686, Японія

Телефонний номер Інформаційного Центру Panasonic:

+38(044) 490-38-98

Інформація щодо утилізації в країнах, які не входять в Європейський Союз



Даний символ дійсний тільки на території Європейського Союзу. При потребі утилізації даного виробу зверніться до місцевого керівництва або дилера щодо правильного методу її здійснення.

Panasonic Electric Works Co., Ltd.

<http://panasonic.net>

F. No.2 EN, GE, FR, IT, DU, SP, DA, PT, NW, SW, FI, PL, CZ, SK, HU, RO, RU, TK, UA (欧州)

Printed in Japan