

CD-Wechselspieler
Cambia Compact Disc
Changeur de disques compacts
SL-MC7

Bedienungsanleitung
Istruzioni per l'uso
Mode d'emploi

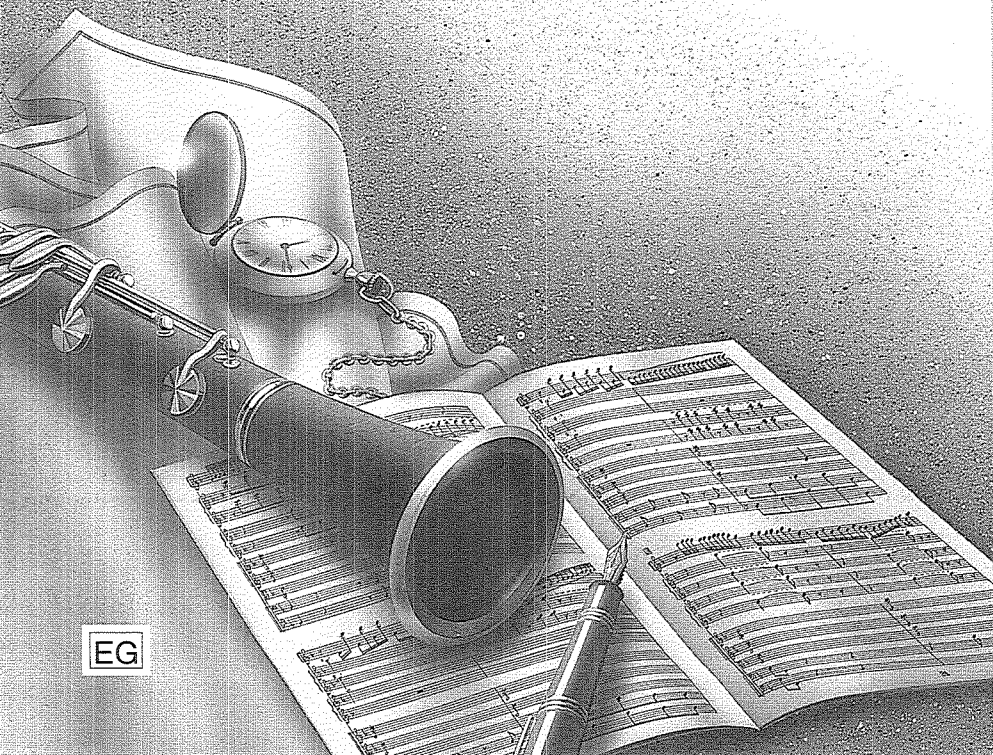
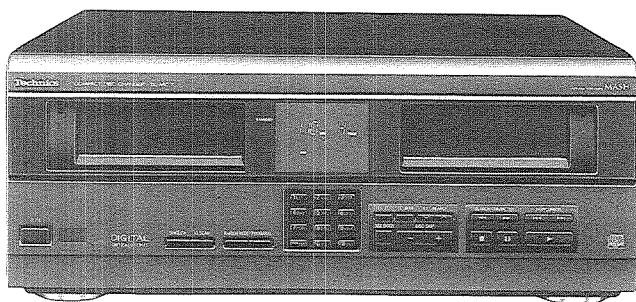
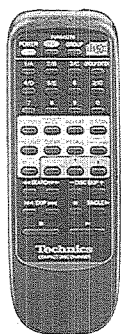

EG

Technics®

Bitte lesen Sie diese Bedienungsanleitung vor dem Anschließen, Inbetriebnehmen oder Einstellen dieses Gerätes vollständig durch.
Diese Anleitung bitte aufbewahren.

Prima di collegare, far funzionare o regolare l'apparecchio, leggere completamente queste istruzioni.
Conservare questo manuale.

Avant de raccorder, faire fonctionner ou régler l'appareil, lire attentivement tout ce mode d'emploi.
Conserver ce manuel.

RQT4945-1D

Sehr geehrter Kunde

Wir möchten Ihnen dafür danken, daß Sie sich für diese HiFi-Anlage entschieden haben. Für optimale Leistung und Sicherheit lesen Sie bitte diese Bedienungsanleitung aufmerksam durch.

Inhalt

Sicherheitsvorschriften.....	3
Für einen gefahrlosen Betrieb dieses Gerätes.....	4
Anschlüsse.....	6
Einzelheiten über den Fernbedienungsgeber.....	6
Bedienungselemente.....	8
Einlegen/Herausnehmen der CDs.....	10
Aufeinanderfolgende Titelwiedergabe.....	12
Direkte Wiedergabe.....	14
Wiedergabe einer einzigen CD.....	14
Programm-wiedergabe.....	16
Zufallswiedergabe.....	20
Wiederholfunktion.....	22
ID-Anspielfunktion.....	22
CD-Gruppen-Wiedergabe.....	24
CD-TEXT-Funktion.....	30
Zeitanzeigebetriebsart.....	36
Einzelheiten über Compact-Discs.....	38
Über den heftartigen Einband.....	38
Liste von Fehlermöglichkeiten.....	40
Technische Daten.....	43
Pflege und Instandhaltung.....	43
CD-Index.....	Hintere Umschlag

Caro cliente

La ringraziamo dell'acquisto di questo sistema.

Per ottenerne le prestazioni migliori e per la sua sicurezza, la preghiamo di leggere attentamente queste istruzioni.

Indice

Norme di sicurezza.....	3
Suggerimenti di sicurezza.....	4
Collegamenti.....	7
Riguardo al telecomando.....	7
Comandi.....	9
Inserimento e rimozione dei dischi.....	11
Riproduzione in sequenza.....	13
Riproduzione Diretta.....	15
Riproduzione di un singolo disco.....	15
Riproduzione programmata.....	17
Riproduzione casuale.....	21
Funzione di ripetizione.....	23
Funzione di scansione ID.....	23
Riproduzione di un gruppo di dischi.....	25
Funzione CD-TEXT.....	31
Selezione del modo con i tempi.....	37
Riguardo i compact disc.....	39
Il raccogliatore di copertine di dischi.....	39
Consigli per l'eliminazione di eventuali inconvenienti.....	41
Dati tecnici.....	43
Manutenzione.....	43
Indice dei dischi.....	Quarta di copertina

Cher client

Nous vous remercions d'avoir choisi cette chaîne.

Pour en obtenir les performances maximales et en toute sécurité, veuillez lire attentivement tout ce mode d'emploi.

Table des matières

Règles de sécurité.....	3
Conseils relatifs à la sécurité.....	5
Branchements.....	7
A propos de la télécommande.....	7
Commandes.....	9
Mise en place et retrait des disques.....	11
Lecture séquentielle.....	13
Lecture directe.....	15
Lecture d'un seul disque.....	15
Lecture programmée.....	17
Lecture aléatoire.....	21
Fonction de répétition.....	23
Fonction de balayage ID.....	23
Lecture par groupe de disques.....	25
Fonction CD-TEXT.....	31
Sélection du mode d'affichage chronométrique.....	37
A propos des disques compacts.....	39
Le classeur de livrets.....	39
Guide du dépannage.....	42
Données techniques.....	43
Entretien.....	43
Index des disques.....	Dos du manuel

Mitgeliefertes Zubehör

Kontrollieren Sie bitte das mitgelieferte Zubehör.

Netzkabel..... 1

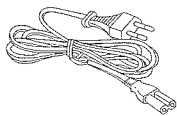

Stereo-Anschlußkabel..... 1

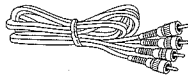

Fernbedienungsgeber (EUR645270)..... 1

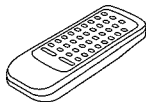

Heftartiger Einband [Zum Anordnen der CD-Labels]..... 1

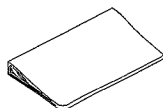

Klebende Nummer..... 1

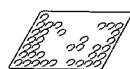

Batterien..... 2

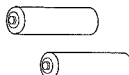

Accessori in dotazione

Accertarsi che tutti gli accessori in dotazione siano presenti.

Cavo di alimentazione in c.a..... 1

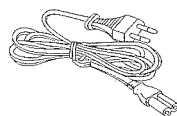

Cavo di collegamento stereo..... 1

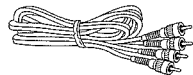

Telecomando (EUR645270)..... 1



Raccogliatore tipo quaderno [Raccogliatore di copertine di dischi]..... 1



Numero adesivo..... 1



Pile..... 2

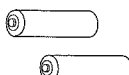

Accessoires fournis

Confirmer la présence de tous les accessoires fournis en cochant.

Cordon d'alimentation secteur..... 1

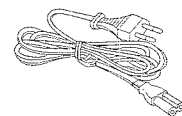

Câble de raccordement stéréo..... 1

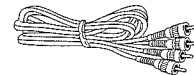

Télécommande (EUR645270)..... 1

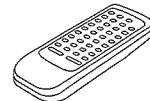

Classeur de type carnet [classeur de livrets]..... 1



Numéro adhésif..... 1



Piles..... 2

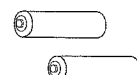

WARNUNG!

DIESES PRODUKT ERZEUGT LASER-STRALHUNG.
DURCHFÜHRUNG ANDERER VORGÄNGE ALS DER HIER ANGEgebenEN KANN ZU GEFÄHRLICHER STRALHUNG FÜHREN.
REPARATUREN DÜRFEN NUR VON QUALIFIZIERTEM FACHPERSONAL DURCHGEFÜHRT WERDEN.

WARNUNG:

ZUR REDUZIERUNG DER GEFAHR VON BRAND, ELEKTRISCHEM SCHLAG UND BESCHÄDIGUNG IST DIESES GERÄT SORGFÄLTIG VOR NÄSSE, FEUCHTIGKEIT, SPRITZ- UND TROPFWASSER ZU SCHÜTZEN; STELLEN SIE KEINE FLÜSSIGKEITEN ENTHALTENDEN BEHÄLTER, Z.B. BLUMENVASEN, AUF DAS GERÄT.

WARNUNG!

- UM AUSREICHENDE BELÜFTUNG ZU GEWÄHRLEISTEN, DARF DIESES GERÄT NICHT IN EINEM BÜCHERREGAL, EINBAUSCHRANK ODER EINEM SONSTIGEN ENGEN RAUM INSTALLIERT ODER AUFGESTELLT WERDEN. SORGEN SIE DAFÜR, DASS DER BELÜFTUNGSZUSTAND NICHT DURCH VORHÄNGE ODER ANDERE MATERIALIEN BEHINDERT WIRD, UM STROMSCHLAG- ODER FEUERGEFAHR DURCH ÜBERHITZUNG ZU VERMEIDEN.
- ACHTEN SIE DARAUF, DIE ENTLÜFTUNGSSCHLITZE DES GERÄTES NICHT DURCH GEGENSTÄNDE AUS PAPIER ODER STOFF ZU BLOCKIEREN, Z.B. ZEITUNGEN, TISCHDECKEN UND VORHÄNGE.
- STELLEN SIE KEINE QUELLEN OFFENER FLAMMEN, Z.B. BRENNENDE KERZEN, AUF DAS GERÄT.
- BEACHTEN SIE BEI DER ENTSORGUNG VERBRAUCHTER BATTERIEN DIE EINSCHLÄGIGEN UMWELTSCHUTZBESTIMMUNGEN.
- DIESES GERÄT IST FÜR DEN BETRIEB IN LÄNDERN MIT GEMÄSSIGTEM KLIMA BESTIMMT.

ATTENZIONE!

QUESTO APPARECCHIO UTILIZZA UN LASER.
L'USO DI APPARECCHI DI CONTROLLO O DI REGOLAZIONE, O PROCEDURA DI UTILIZZAZIONE DIVERSE DA QUELLE INDICATE IN QUESTO MANUALE DI ISTRUZIONI, POSSONO CAUSARE L'ESPOSIZIONE A RADIAZIONI PERICOLOSE.
NON APRIRE I COPERCHI E NON CERCARE DI RIPARARE DA SOLI. PER QUALSIASI RIPARAZIONE RIVOLGERSI A PERSONALE QUALIFICATO.

ATTENZIONE:

PER RIDURRE IL RISCHIO D'INCENDIO, SCOSSE ELETTRICHE O DANNI ALL'UNITÀ, NON ESPORLA ALLA PIOGGIA, UMIDITÀ, GOCCIOLAMENTI O SPRUZZI E NON METTERVI SOPRA ALCUN OGGETTO CONTENENTE LIQUIDI, COME UN VASO DI FIORI.

ATTENZIONE!

- PER MANTENERE UNA BUONA VENTILAZIONE, NON INSTALLARE O SISTEMARE QUESTA UNITÀ IN UNO SCAFFALE DEI LIBRI, ARMADIETTO INCORPORATO OD ALTRO SPAZIO RISTRETTO. PER PREVENIRE I RISCHI DI SCOSSE O INCENDIO DOVUTI A SURRISCALDAMENTO, ACCERTARSI CHE TENDE OD ALTRO MATERIALE NON OSTRUISCANO LE CONDIZIONI DI VENTILAZIONE.
- NON OSTRUIRE LE APERTURE DI VENTILAZIONE DELL'UNITÀ CON GIORNALI, TOVAGLIE, TENDE ED ALTRI OGGETTI SIMILI.
- NON METTERE SULL'UNITÀ SORGENTI DI FIAMME NUDE, COME CANDELE ACCESE.
- DISFARSI DELLE PILE RISPETTANDO L'AMBIENTE.
- QUESTA UNITÀ È PROGETTATA PER L'USO NEI PAESI CON CLIMA MITE.

AVERTISSEMENT!

CET APPAREIL UTILISE UN LASER. L'UTILISATION DE COMMANDES OU DE RÉGLAGES OU L'EXÉCUTION DE PROCÉDURES AUTRES QUE CELLES SPÉCIFIÉES ICI PEUVENT PROVOQUER UNE EXPOSITION À DES RADIATIONS DANGEREUSES.
NE PAS OUVRIR LES COUVERCLES NI ESSAYER DE RÉPARER SOI-MÊME. CONFIER TOUT TRAVAIL D'ENTRETIEN À UN PERSONNEL QUALIFIÉ.

AVERTISSEMENT:

POUR RÉDUIRE LES RISQUES D'INCENDIE, D'ÉLECTROCUTION OU DE DOMMAGES AU PRODUIT, N'EXPOSEZ PAS CET APPAREIL À LA PLUIE, L'HUMIDITÉ, L'ÉGOUTTEMENT OU L'ÉCLABOUSSEMENT ET NE PLACEZ PAS D'OBJETS REMPLIS DE LIQUIDES TELS QUE VASES DESSUS.

AVERTISSEMENT!

- NE PAS INSTALLER NI PLACER L'APPAREIL DANS UNE BIBLIOTHÈQUE, UN PLACARD RENFERMÉ NI AUCUN AUTRE ESPACE RÉDUIT DE FAÇON À ASSURER UNE BONNE VENTILATION. VÉRIFIER QU'AUCUN RIDEAU NI AUCUN AUTRE MATÉRIAU NE BLOQUE LA VENTILATION DE FAÇON À ÉVITER TOUT RISQUE DE CHOC ÉLECTRIQUE OU DE FEU DÛ À UNE SURCHAUFFE.
- NE BOUCHEZ PAS LES OUVERTURES D'AÉRATION DE L'APPAREIL AVEC DES JOURNAUX, NAPPES, RIDEAUX OU OBJETS SIMILAIRES.
- NE PLACEZ PAS DE SOURCES DE FLAMMES VIVES TELLES QUE BOUGIES ALLUMÉES SUR L'APPAREIL.
- JETEZ LES PILES D'UNE MANIÈRE COMPATIBLE AVEC L'ENVIRONNEMENT.
- CET APPAREIL EST DESTINÉ AUX CLIMATS TEMPÉRÉS.

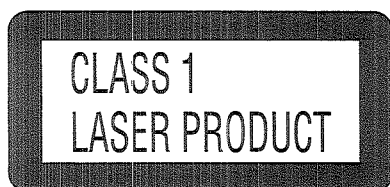

(Rückseite des Gerätes)
(Retro del prodotto)
(Arrière de l'appareil)

DANGER	INVISIBLE LASER RADIATION WHEN OPEN. AVOID DIRECT EXPOSURE TO BEAM.	(Inside of product)
ADVARSEL	USYNLIG LASERSTRÅLING VED ÅBNING. NÅR SIKKERHEDSAFBRYDERE ER LØSE AF FUNKTION. UNDGÅ UDSÆTTELSE FOR STRÅLING.	(Indersiden af apparatet)
VARO!	AVATTAESSA JA SUOJALUKITUS OHITETTAESSA OLET ALTTIINA NÄKYVÄTÖNÄ LASERSTRÄLLELLE. ÄLÄ KATSO SÄTEESEEN.	(Tuotteen sisällä)
VARNING	OSYNLIG LASERSTRÅLING NÅR DENNA DEL ÄR ÖPPNAD OCH SPÅRREN ÄR URKOPPLAD. BETRakta EJ STRÅLEN.	(Apparatens insida)
ADVARSEL	USYNLIG LASERSTRÅLING NÅR DEKSEL ÅPNES OG SIKKERHEDSLÅS BRYTES. UNNGÅ EKSPONERING FOR STRÅLEN.	(Produktets innside)
VORSICHT	UNSIHTBARE LASERSTRALHUNG, WENNI ABOECKUNG GEÖFFNET. NICHT DEM STRAHL AUSSETZEN.	(Im Inneren des Gerätes)

Für einen gefahrlosen Betrieb dieses Gerätes

Aufstellung

Stellen Sie das Gerät nicht an einem Ort auf, an dem es folgenden Bedingungen ausgesetzt ist:

- direkter Sonneneinstrahlung
- hohen Temperaturen
- hoher Luftfeuchtigkeit
- starken Vibrationen
- unebener Aufstellungsfläche. (Stellen Sie das Gerät auf einer ebenen horizontalen Fläche auf.)

Durch die vorgenannten Bedingungen können das Gehäuse und andere Teile beschädigt werden, so daß die Lebensdauer des Gerätes herabgesetzt wird.

Schwere Gegenstände

Stellen Sie keine schweren Gegenstände auf das Gerät oder das Netzkabel.

Versorgungsspannung

Verwenden Sie als Stromquelle eine gewöhnliche Netzsteckdose.

- Wechselstrom 220/230 Volt, 50 Hz.
- Es kann keine Gleichstromquelle benutzt werden.

An gewissen Orten, wie z. B. auf einem Schiff, wird evtl. auch Gleichstrom verwendet. Bevor Sie dieses Gerät anschließen, vergewissern Sie sich, daß es sich um eine Wechselstromsteckdose handelt.

Netzkabelschutz

- Das Netzkabel darf keine Einschnitte oder Scheuerstellen aufweisen und muß richtig angeschlossen sein, weil sonst ein Brand oder ein elektrischer Schlag ausgelöst werden kann.
Das Netzkabel darf nicht zu stark gebogen oder gezogen werden.
- Zum Herausziehen des Netzsteckers darf nicht am Netzkabel gezogen werden, weil die Gefahr eines elektrischen Schlages besteht. Halten Sie beim Herausziehen des Steckers aus der Steckdose immer den Stecker fest.
- Fassen Sie den Netzstecker nie mit nassen Händen an, weil ein elektrischer Schlag ausgelöst werden kann.

Fremdkörper

- Es dürfen keine Fremdkörper, wie Nadeln, Münzen, kleine Schraubenzieher usw. in das Gerät gelangen, weil sonst ein elektrischer Schlag ausgelöst werden kann oder Gerätestörungen verursacht werden können.
- Seien Sie besonders vorsichtig, daß keine Flüssigkeiten auf dem Gerät verschüttet werden, weil dadurch ein Brand verursacht oder ein elektrischer Schlag ausgelöst werden kann.
(Ziehen Sie in einem solchen Fall sofort den Netzstecker aus der Steckdose und wenden Sie sich an Ihren Fachhändler.)

- Sprühen Sie keine Insektenschutzmittel gegen das Gerät, weil solche Sprays Gase enthalten können, die sich entzünden können.
- Verwenden Sie zum Reinigen niemals Insektenschutzmittel, Alkohol, Farbverdünner oder andere Lösungsmittel, weil die Gehäuseoberfläche durch solche Mittel verfärbt oder getrübt werden kann.

Reparatur

- Führen Sie bei einer Störung am Gerät keine Reparaturen aus.
Das Gerät darf auch nicht auseinandergenommen oder umgebaut werden, weil die Gefahr eines elektrischen Schlages besteht.
- Falls während des Betriebs die Tonübertragung plötzlich unterbrochen wird, die Anzeigelampen erlöschen, Rauch oder ein ungewöhnlicher Geruch festgestellt wird, schalten Sie unverzüglich das Gerät aus, Ziehen Sie das Netzkabel ab und setzen Sie sich mit Ihrem Fachhändler oder einer anerkannten Reparaturdienststelle in Verbindung.
- Falls das Gerät für längere Zeit nicht verwendet wird, sollten Sie die Stromversorgung unterbrechen, weil sonst die Gerätelebensdauer verkürzt werden kann.

Vorsichtsmaßnahmen Vorsichtsmaßnahmen beim Transport dieses Gerätes

Achten Sie bitte vor dem Transport des Gerätes darauf, alle CDs aus den CD-Fächern zu nehmen und den CD-Wechselspieler auszuschalten.

Falls Sie das nicht tun, können sowohl die CDs als auch der CD-Wechselspieler stark beschädigt werden.

WARNUNG

Beim Ausschalten der Stromversorgung wird der Wechslermechanismus automatisch blockiert, um das Gerät beim Transport vor Beschädigung zu schützen. Drücken Sie deshalb immer den Netzschalter (POWER), und achten Sie darauf, daß „OFF“ auf dem Anzeigenfeld angezeigt wird, bevor Sie den Netzstecker abziehen.

Andere Vorsichtsmaßnahmen

Externes Licht oder eine externe Tonquelle kann dazu führen, daß der CD-Wechselspieler selbst dann eine CD feststellt, wenn keine eingelegt ist. Der CD-Wechselspieler wird aber unter allen Umständen eine CD richtig feststellen, wenn der Wiedergabemodus eingeschaltet ist.

Lassen Sie die Gerätevorderseite nie offen stehen. Staub oder Fremdkörper können nämlich zu einer Beschädigung des Gerätes führen.

Suggerimenti di sicurezza

Sistemazione

Evitare di sistemare l'apparecchio in luoghi:

- esposti alla luce diretta del sole
- dove la temperatura è alta
- dove l'umidità è alta
- sottoposti a eccessive vibrazioni
- su superfici irregolari (Mettere l'apparecchio su una superficie orizzontale.)

Queste condizioni potrebbero danneggiare il mobile e/o le altre parti componenti e quindi ridurre la vita di servizio dell'apparecchio.

Accatastamento

Non mettere niente di pesante sopra l'apparecchio o sul cavo di alimentazione.

Tensione

- È molto pericoloso usare una presa di alimentazione in c.a. ad alta tensione, come ad esempio quelle per i condizionatori d'aria.
Questo tipo di collegamento potrebbe essere causa di incendi.
- Una presa di alimentazione in c.c. non può essere usata.
Non mancare di controllare con molta attenzione la presa di alimentazione, specialmente su una nave o in altri posti dove si usa la c.c.

Protezione del cavo di alimentazione

- Evitare i tagli, le scalfitture o i collegamenti di qualità scadente del cavo di alimentazione in c.a.; questi potrebbero avere come conseguenza il rischio di incendi o di scosse elettriche.
Inoltre, evitare anche di piegare eccessivamente, tirare o tagliare il cavo di alimentazione.
- Per sfilare la spina non tirare dal cavo, potrebbe essere causa di scossa elettrica. Per staccare il cavo di alimentazione dalla presa afferrare bene la spina.
- Non toccare mai la spina con le mani bagnate, ne potrebbe derivare una scossa elettrica di conseguenze serie.

Sostanze estranee

- Fare attenzione che nessun oggetto estraneo quale aghi, monete, cacciaviti ecc., finisca accidentalmente nell'apparecchio. Potrebbero verificarsi scosse elettriche o malfunzionamenti.
- Fare molta attenzione a non far cadere accidentalmente dell'acqua o altri liquidi su/dentro l'apparecchio, potrebbero verificarsi incendi o scosse elettriche.
(Sfilare la spina di alimentazione e contattare immediatamente il rivenditore, se questo capita.)

- Evitare di spruzzare insetticidi sull'apparecchio in quanto contengono gas infiammabili che possono prendere fuoco.
- Insetticidi, alcool, solventi di pittura e altri prodotti chimici analoghi, non devono essere mai usati in quanto possono causare sfaldamento o striature della rifinitura del contenitore.

Servizio de assistenza tecnica

- In caso di guasto apparente non provare mai a riparare, disassemblare o ricostruire l'apparecchio.
Ignorare questa misura precauzionale può essere causa di serie scosse elettriche.
- Se si verifica un problema nel corso del funzionamento (interruzione del suono, indicatori che non si illuminano, odore di fumo, ecc.) contattare il vostro rivenditore o un centro autorizzato all'assistenza tecnica, immediatamente.
- Sfilare la spina di alimentazione se si prevede di non usare l'apparecchio per un periodo di tempo prolungato. Altrimenti la durata di funzionamento potrebbe accorciarsi.

Precauzioni

Precauzioni per il trasporto di questa unità

Prima di trasportare il Changer in un altro posto, non mancare di rimuovere tutti i dischi inseriti e spegnere il Changer.

Omettendo di ottemperare a questa precauzione si corre il rischio di gravi danni ai dischi e al Changer.

ATTENZIONE

Quando l'unità viene spenta, il meccanismo del Changer si blocca automaticamente per protezione dai rischi di danni dovuti allo spostamento. Per questo, prima di togliere la spina di alimentazione del Changer, si raccomanda di non mancare di premere il tasto [POWER] e di accertarsi che sul display sia comparso "OFF".

Altre precauzioni

A volte può capitare che una luce o un disturbo esterni inducano il Changer ad individuare la presenza di un disco che invece non c'è. Comunque, quando si trova nel modo di riproduzione il Changer rileva sempre correttamente il disco, senza risentire di nessuna interferenza esterna.

Non lasciare il pannello frontale aperto. Le infiltrazioni di polvere o di altro materiale potrebbero essere causa di danneggiamenti o funzionamento non corretto.

Positionnement

Eviter d'exposer l'appareil aux conditions suivantes:

- Rayonnement direct du soleil
- Température élevée
- Forte humidité
- Vibrations excessives
- Surfaces irrégulières. (Poser l'appareil sur une surface plate et de niveau.)

De telles conditions pourraient en effet entraîner une détérioration du coffret de l'appareil et/ou des pièces internes, et donc une réduction de la durée de vie de l'appareil.

Empilage

Ne jamais empiler d'objets lourds sur cet appareil, ou sur le cordon d'alimentation.

Tension

- L'utilisation d'une source d'alimentation CA de haute tension, telle que celle d'un climatiseur, est très dangereuse.
Un tel branchement risquerait de provoquer un incendie.
- Il n'est pas possible d'utiliser une source d'alimentation CC.
Veiller à vérifier soigneusement la source d'alimentation, surtout sur un bateau ou à tout endroit où une source d'alimentation CC est utilisée.

Protection du cordon d'alimentation

- Eviter que le cordon d'alimentation secteur ne soit entaillé, égratigné ou mal branché, car ceci pourrait provoquer un incendie ou un choc électrique.
Une traction, un pliage ou une fragmentation du cordon excessifs doivent aussi être évités.
- Ne pas tirer sur le cordon en le débranchant du secteur, car ceci pourrait provoquer un choc électrique. Tirer fermement le cordon par sa fiche pour le débrancher du secteur.
- Ne jamais toucher la fiche avec les mains mouillées, car un choc électrique grave pourrait en résulter.

Corps étrangers

- Veiller à ce qu'aucun corps étranger, tel qu'une aiguille, une pièce de monnaie, un tournevis, etc., ne pénètre accidentellement dans l'appareil.
Ceci risquerait de provoquer un grave choc électrique ou une panne.
- Prendre garde de ne pas renverser d'eau ou de liquide sur l'appareil, car ceci risquerait de provoquer un incendie ou un choc électrique.
(Si cela se produit, débrancher le cordon d'alimentation et contacter immédiatement son revendeur.)

- Eviter de vaporiser des insecticides sur l'appareil, car ceux-ci contiennent des gaz inflammables susceptibles de s'enflammer soudainement.
- Ne jamais utiliser d'insecticides, d'alcool, de dissolvants ou d'autres produits chimiques similaires pour nettoyer l'appareil, car ils pourraient entraîner la formation d'écaillés ou de taches blanchâtres sur le fini du coffret.

Précautions d'entretien

- En cas de problème, ne jamais essayer soi-même de réparer, démonter ou reconstruire l'appareil.
Ces tentatives risqueraient en effet de provoquer un grave choc électrique.
- Si un problème de fonctionnement se déclare (par exemple si le son se coupe, si les témoins ne s'allument pas, s'il y a une émission de fumée, etc.), contacter immédiatement son revendeur ou un centre technique agréé.
- Débrancher le cordon d'alimentation au cas où l'appareil doit rester longtemps inutilisé. Ceci afin d'éviter de réduire la durée de vie de l'appareil.

Précautions

Avant de déplacer l'appareil

Avant de déplacer l'appareil, veiller à retirer tous les disques des cases et à mettre le changeur hors tension.

Si ces instructions ne sont pas respectées, les disques compacts et le changeur risquent d'être gravement endommagés.

ATTENTION

Le changeur se verrouille automatiquement lorsqu'on coupe l'alimentation électrique, afin d'éviter qu'il soit endommagé lorsqu'on le déplace. Par conséquent, toujours appuyer sur la touche [POWER] et s'assurer que l'indication "OFF" apparaît bien à l'affichage avant de débrancher le changeur.

Autres précautions

Parfois, il est possible que la lumière ou les bruits extérieurs fassent que le changeur détecte un disque alors qu'aucun disque n'est en place. Cependant, le changeur détectera toujours correctement le disque lorsqu'il est en mode de lecture.

Ne pas laisser le panneau avant ouvert. Si de la poussière ou des matières étrangères pénètrent dans l'appareil, le changeur risquera d'être endommagé ou de mal fonctionner.

Anschlüsse

Hinweis

- Stellen Sie den CD-Wechselspieler auf einer ebenen horizontalen Fläche auf.
- Achten Sie bitte vor dem Anschluß des CD-Wechselspielers an Ihre Anlage darauf, daß sowohl der CD-Wechselspieler als auch alle Teile Ihrer Anlage ausgeschaltet sind. **A**

Stereo-Verbindungskabel



Digitalanschluß **B**

Entfernen Sie die Staubkappe, und schließen Sie dieses Gerät mit Hilfe des Lichtleitfaserkabels an ein anderes Digitalgerät (z. B. einen Receiver oder digitalen Surround-Prozessor) an.

- Setzen Sie die Kappe wieder auf, falls diese Buchse nicht verwendet wird.

Zu Ihrer Information

Falls Sie CDs im DTS-Format haben, können Sie sich 6 Kanal-Wiedergabe genießen, indem Sie dieses Gerät an einen Receiver oder digitalen Surround-Prozessor anschließen, der mit einem DTS-Decoder ausgestattet ist.

Hinweis Verwenden Sie nur die Lichtleitfaserbuchse, um CDs im DTS-Format wiederzugeben. DTS-Signale können nur über die Digitalbuchse korrekt ausgegeben werden. Der Anschluß über die LINE OUT-Buchsen führt zu Rauschen und könnte Ihre Lautsprecher beschädigen.

- DTS ist ein Warenzeichen der Digital Theater Systems, L.P.

Einzelheiten über den Fernbedienungsgeber

Einlegen der Batterien **C**

Überprüfen Sie die (+) und (-) Seite.

Hinweise zu den Batterien

- Neue und alte Batterien oder verschiedene Batteriesorten (Mangan- und Alkalibatterien usw.) nicht zusammen verwenden.
 - Die Batterien auf keinen Fall starker Hitze aussetzen, sie nicht in ein Feuer werfen, nicht versuchen, sie zu zerlegen und darauf achten, daß sie nicht kurzgeschlossen werden.
 - Wenn der Fernbedienungsgeber längere Zeit nicht verwendet werden soll, die Batterien entfernen und an einem kühlen, dunklen Ort aufbewahren.
 - Nicht versuchen, Alkali- oder Manganbatterien aufzuladen.
 - Keine Akkus verwenden.
- Verbrauchte Batterien sachgerecht entsorgen.

Auswechseln der Batterien

Zwei Batterien vom Typ R6/LR6, AA, UM-3 oder diesen entsprechenden Batterien verwenden.

Richtiger Gebrauch des Fernbedienungsgebers **D**

Hinweise zum Gebrauch des Fernbedienungsgebers

- Zwischen dem Fernbedienungs-Signalsensor an der Frontplatte und dem Fernbedienungsgeber dürfen sich keine Hindernisse befinden.
- Den Fernbedienungsgeber weder direkter Sonneneinstrahlung noch dem Licht einer starken Inverter-Fluoreszenzlampe aussetzen.
- Den Fernbedienungs-Signalsensor und den Sendeteil des Fernbedienungsgebers frei von Staub halten.
- Wenn diese Anlage in ein HiFi-Regal mit Glastüren eingebaut wird, kann es wegen der Dicke oder Farbe der Glastüren erforderlich sein, den Fernbedienungsgeber aus einer kleineren Entfernung von der Anlage zu verwenden.

Zur Verhütung von Beschädigung

- Keine Gegenstände auf den Fernbedienungsgeber legen.
- Nicht versuchen, den Fernbedienungsgeber auseinanderzunehmen oder nachzugestalten.
- Keine Flüssigkeiten auf den Fernbedienungsgeber verschütten.

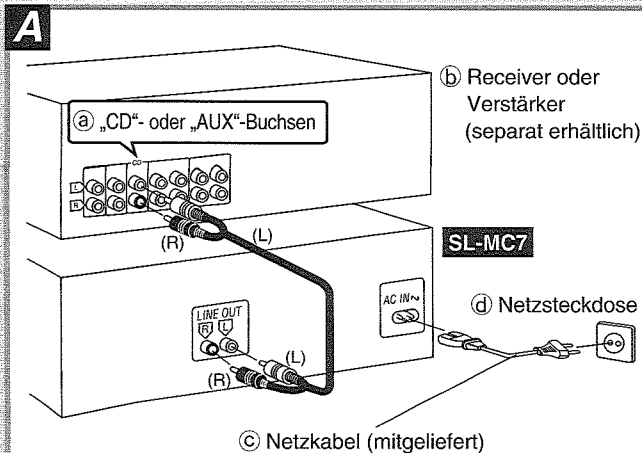

Anschließen des Steckers:

Auch bei richtigem Anschluß des Steckers kann je nach Bauart der Steckdose das Steckeräußere vorstehen (siehe folgende Abbildung). Die einwandfreie Funktion wird dadurch nicht beeinträchtigt.

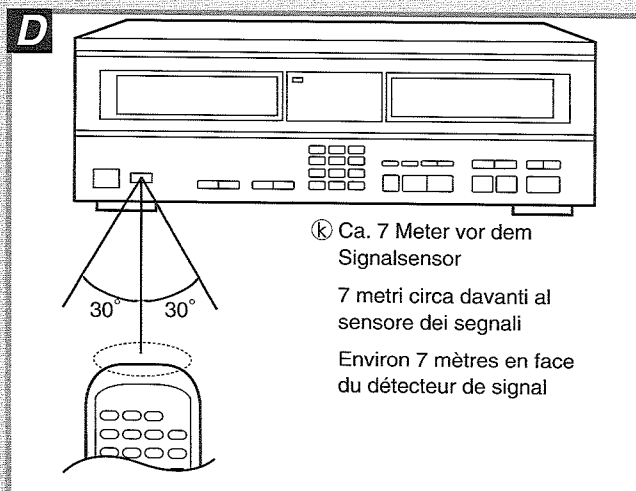
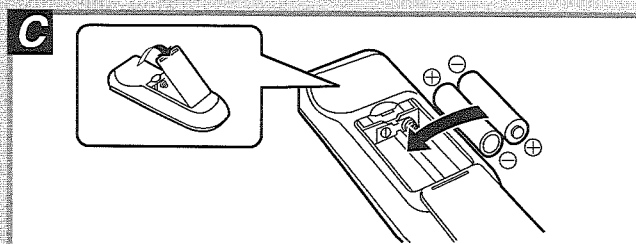
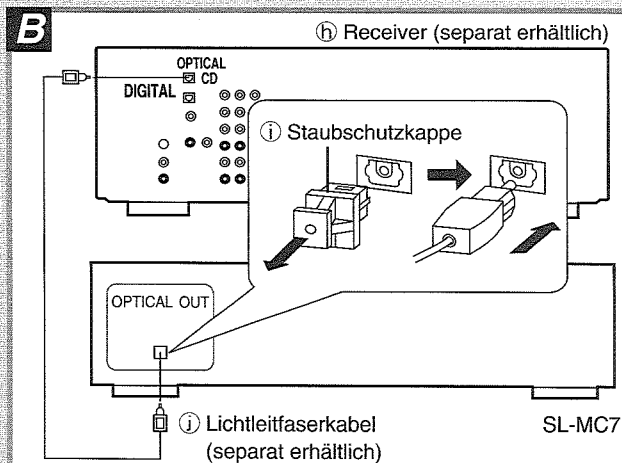
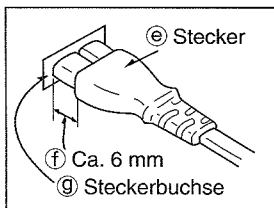

Nota

- Installare il Changer su una superficie in piano, a livello.
- Prima di collegare il changer al sistema audio, accertarsi di aver tolto l'alimentazione sia al changer che a tutti gli altri componenti del sistema. **A**

- a Terminali CD o AUX
- b Ricevitore o amplificatore (non fornito)
- c Cavo di alimentazione c.a. (in dotazione)
- d Presa di rete

Cavo di collegamento stereo



Inserimento del connettore:

Anche quando il connettore è perfettamente inserito, a seconda del tipo di presa utilizzata, la parte anteriore del connettore potrebbe sporgere come mostrato nell'illustrazione.

Ciò non costituisce alcun problema per l'uso dell'apparecchio.

- e Connettore
- f 6 mm circa
- g Presa

Collegamento digitale **B**

Rimuovere il coperchio antipolvere e collegare questa unità ad altra apparecchiatura digitale con un terminale per cavo a fibre ottiche, quale un ricevitore o un processore surround digitale.

- Lasciare su il coperchio quando il terminale non viene utilizzato.

Informazioni a carattere tecnico

Se si possiede CD in formato DTS è possibile ascoltare la riproduzione a sei canali collegando questa unità a un ricevitore o a un processore surround digitale dotato di decodificatore DTS.

Nota Utilizzare solo il terminale per cavo a fibre ottiche per la riproduzione di dischi di formato DTS. I segnali DTS possono essere trasmessi correttamente solo attraverso il terminale digitale. Il collegamento mediante terminali LINE OUT stereo sarebbe causa di disturbi e potrebbe anche danneggiare gli altoparlanti.

- DTS è un marchio di fabbrica registrato di Digital Theatre Systems, L.P.

- h Ricevitore (non fornito)
- i Cavo a fibre ottiche (non fornito)
- j Coperchio antipolvere

Riguardo al telecomando

Installazione delle pile **C**

Controllare i poli (+) e (-).

Uso delle pile

- Non usare insieme pile vecchie e nuove, o di tipo diverso (al manganese e alcaline, ecc.).
- Non esporre mai le pile a calore eccessivo o ad una fiamma. Non cercare di smontarle e accertarsi che non siano cortocircuitate.
- Se non si intende usare il telecomando per un lungo periodo di tempo, togliere le pile e conservarle in un posto fresco e buio.
- Non cercare di ricaricare le pile alcaline o al manganese.
- Non usare pile ricaricabili.

Quando è necessario sostituire queste pile

Usare due R6/LR6, AA, UM-3 o pile ad esse equivalenti.

Modo corretto d'uso **D**

Note sul funzionamento

- Non mettere ostacoli tra il sensore dei segnali di comando a distanza e il telecomando.
- Non esporre il sensore dei segnali di comando a distanza alla luce diretta del sole o alla forte luce di una lampada a fluorescenza.
- Mantenere il sensore dei segnali di comando a distanza e l'estremità del telecomando esenti da polvere.
- Se si installa questo sistema in un rack con gli sportelli di vetro, lo spessore o il colore del vetro potrebbe rendere necessario usare il telecomando più vicino al sistema.

Per evitare danni

- Non mettere sopra oggetti pesanti.
- Non cercare di smontare o di modificare il sistema.
- Fare attenzione a non spandere sopra acqua od altri liquidi.

Remarque

- Placer le changeur sur une surface plane et horizontale.
- Avant de raccorder le changeur à la chaîne, veiller à couper l'alimentation électrique au changeur et à tous les autres composants de la chaîne. **A**

- a Bornes CD ou AUX
- b Récepteur ou amplificateur (non fourni)
- c Cordon d'alimentation secteur (fourni)
- d Prise secteur

Câble de raccordement stéréo

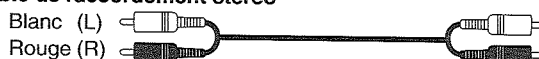

Insertion du connecteur:

Même si le connecteur est bien inséré à fond, la partie avant de la fiche peut éventuellement dépasser selon le type de prise utilisé, comme montré sur l'illustration.

Quoi qu'il en soit, il n'y a aucun problème d'utilisation.

- e Connecteur
- f Environ 6 mm
- g Entrée de câble

Connexion numérique **B**

Enlever le capuchon anti-poussière et raccorder cet appareil à un autre appareil numérique doté d'une borne fibre optique, comme un récepteur ou un processeur ambiophonique numérique.

- Laisser le capuchon sur la borne lorsqu'elle n'est pas utilisée.

Pour référence

Si les CD sont du format DTS, la lecture six canaux peut être effectuée en raccordant cet appareil à un récepteur ou un processeur ambiophonique numérique doté d'un décodeur DTS.

Remarque N'utiliser que la borne fibre optique lors de la lecture de disques de format DTS. Les signaux DTS ne peuvent être correctement sortis que par la borne numérique. La connexion par les bornes stéréo LINE OUT provoquera du bruit et peut endommager les enceintes.

- DTS est une marque de fabrication de Digital Theatre Systems, L. P.
- h Récepteur (non fourni)
- i Câble à fibres optiques (non fourni)
- j Capuchon anti-poussière

A propos de la télécommande

Installation des piles **C**

Vérifier les polarités (+) et (-).

Utilisation des piles

- Ne pas utiliser en même temps une pile neuve et une pile ayant déjà servi, ni des piles de type différent (au manganèse et alcaline).
- Ne jamais soumettre les piles à une chaleur excessive ni à une flamme; ne pas tenter de les démonter, et bien veiller à ne pas les court-circuiter.
- Si l'on ne prévoit pas d'utiliser la télécommande pendant longtemps, en retirer les piles et les ranger dans un endroit frais et sombre.
- Ne pas tenter de recharger des piles alcalines ou au manganèse.
- Ne pas utiliser de piles de type rechargeable.

Si l'on doit remplacer ces piles:

Utilisez deux piles R6/LR6, AA, UM-3 ou des piles équivalentes.

Méthode d'utilisation correcte **D**

Remarques sur l'exploitation

- Ne pas interposer d'obstacles entre le détecteur de signal de télécommande et la télécommande.
- Ne pas exposer le détecteur de signal de télécommande aux rayons directs du soleil ni à la lumière violente d'un tube fluorescent.
- Veiller à ce qu'il n'y ait pas de poussière sur le détecteur de signal de télécommande ni sur l'extrémité de la télécommande.
- Si la chaîne est installée dans une étagère avec portes vitrées, l'épaisseur ou la couleur du verre des portes risquent d'obliger à utiliser la télécommande à une distance plus rapprochée de la chaîne.

Pour éviter d'endommager l'appareil

- Ne jamais poser d'objets lourds sur l'appareil.
- Ne pas démonter ni modifier.
- Ne pas renverser d'eau ni aucun autre liquide.

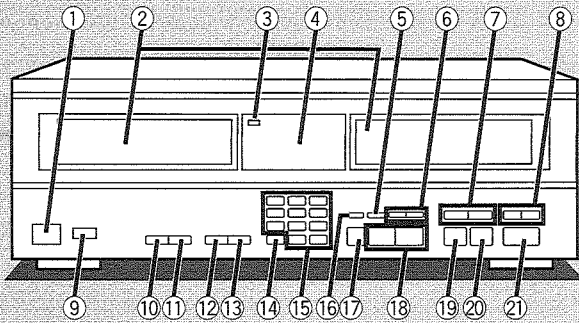
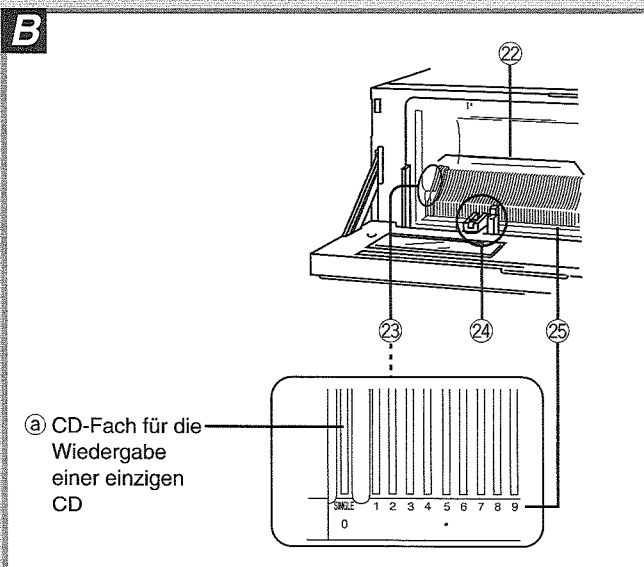
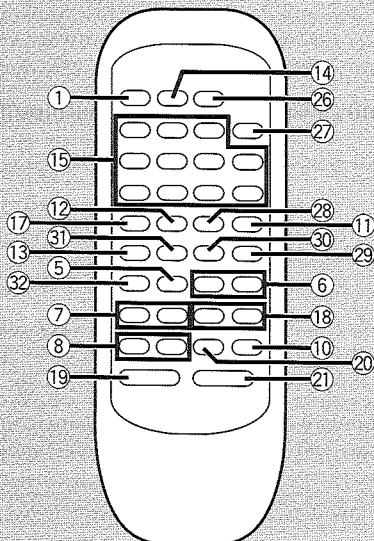
A**B****C**

Bedienungselemente

Hauptgerät

- ① **Bereitschafts-/Ein-Schalter (⏻/I)**
Mit diesem Schalter wird das Gerät aus der elektrischen Betriebsbereitschaft heraus eingeschaltet. Auch im Bereitschaftszustand nimmt das Gerät eine geringe Menge Strom auf.
- ② **Fenster**
- ③ **Bereitschaftsanzeige (STANDBY)**
Wenn das Gerät an eine Steckdose angeschlossen ist, leuchtet diese Anzeige im Bereitschaftszustand und erlischt beim Einschalten des Netzschalters.
- ④ **Anzeigenfeld**
- ⑤ **Taste für Text-Betriebsart (TEXT MODE)**
- ⑥ **Text-Suchlauf-tasten (∇, ▲, TEXT SEARCH)**
- ⑦ **Wahltasten für Suchlauf/Textschriftzeichen (◀◀, ▶▶, SEARCH/CHARACTER)**
- ⑧ **Tasten für Titelsprung/Entfernen des Textcursors (◀◀◀, ▶▶▶, SKIP/CURSOR)**
- ⑨ **Fernbedienungssignalsensor**
- ⑩ **Einzel-CD-Wiedergabetaste (SINGLE ▶)**
- ⑪ **Anspieltaste (ID SCAN)**
- ⑫ **Zufallswiedergabe-Wahltaste (RANDOM MODE)**
- ⑬ **Programmierungstaste (PROGRAM)**
- ⑭ **Taste für die Wahl der CD/Großbuchstaben (DISC, CAPS)**
- ⑮ **Zifferntasten**
- ⑯ **Taste für Textaufbereitung (TEXT EDIT)**
- ⑰ **CD-Eingabetaste (DISC ENTER)**
- ⑱ **CD-Sprungtasten (DISC SKIP, -, +)**
- ⑲ **Stopptaste (■)**
- ⑳ **Pausentaste (⏸)**
- ㉑ **Wiedergabetaste (▶)**

CD-Fach-Teil

Für eine Erklärung zum Öffnen der Gerätevorderseite siehe Seite 10, „Einlegen der CDs“.

- ㉒ **CD-Fächer**
- ㉓ **CD-Fach für die Wiedergabe einer einzigen CD (SINGLE)**
- ㉔ **Laderschlitten**
- ㉕ **Fachnummern**

Fernbedienung

Die Tasten ①, ⑤, ⑥, ⑩ bis ⑬ und ⑰ bis ⑳ haben die gleiche Funktion wie die entsprechenden Tasten am Gerät.

- ⑦ **Suchlauf-taste (◀◀ SEARCH ▶▶)**
- ⑧ **Titelsprung-tasten (◀◀◀ SKIP ▶▶▶)**
- ⑭ **CD-Wahltaste (DISC)**
- ⑮ **Ziffern-/Gruppenwahltasten**
- ⑯ **Gruppentaste (GROUP)**
- ⑰ **Gruppen-Eingabetaste (GROUP ENTER)**
- ⑱ **Wiederholungstaste (REPEAT)**
- ⑲ **Direktprogrammierungstaste (DIRECT PROGRAM)**
- ⑳ **Abruftaste (RECALL)**
- ㉑ **Löschtaste (CLEAR)**
- ㉒ **Zeitbetriebsart-Wahltaste (TIME MODE)**

Unità principale 

- ① **Interruttore di attesa/accensione (⏻/I)**
Premerlo per disporre l'apparecchio nel modo d'attesa o per accenderlo. Durante il modo d'attesa, l'apparecchio continua a consumare una piccola quantità di corrente.
- ② **Finestre**
- ③ **Indicatore d'attesa di corrente (STANDBY)**
Se l'apparecchio è collegato alla presa di corrente, questo indicatore si accende nel modo di attesa e si spegne quando si accende l'apparecchio.
- ④ **Display**
- ⑤ **Tasto del modo d'informazione (TEXT MODE)**
- ⑥ **Tasti di ricerca informazione**
(V, ^, TEXT SEARCH)
- ⑦ **Tasti di Ricerca/Carattere d'informazione**
(◀◀, ▶▶, SEARCH/CHARACTER)
- ⑧ **Tasti di Salto brani/Cursore d'informazione**
(◀◀, ▶▶, SKIP/CURSOR)
- ⑨ **Sensore del segnale di telecomando**
- ⑩ **Tasto di riproduzione di un singolo disco**
(SINGLE ▶)
- ⑪ **Tasto di scansione ID (ID SCAN)**
- ⑫ **Tasto del modo casuale (RANDOM MODE)**
- ⑬ **Tasto di programmazione (PROGRAM)**
- ⑭ **Tasto Disco/Maiuscole (DISC, CAPS)**
- ⑮ **Tasti numerici**
- ⑯ **Tasto di modifica informazione (TEXT EDIT)**
- ⑰ **Tasto di immissione del disco (DISC ENTER)**
- ⑱ **Tasti di salto dei dischi (DISC SKIP, -, +)**
- ⑲ **Tasto di arresto (■)**
- ⑳ **Tasto di pausa (||)**
- ㉑ **Tasto di riproduzione (▶)**

Sezione fessura disco 

Per la spiegazione su come aprire il pannello frontale, vedere a pagina 11 "Come caricare i dischi".

- Ⓐ Fessura disco per riproduzione di disco singolo
- ⑳ **Fessure per dischi**
- ㉑ **Fessura disco per riproduzione di disco singolo**
(SINGLE)
- ㉒ **Carrello caricatore**
- ㉓ **Numeri delle fessure**

Telecomando 

I tasti ①, ⑤, ⑥ da ⑩ a ⑬ e da ⑰ a ㉑ hanno le stesse funzioni dei corrispondenti tasti sull'unità principale.

- ⑦ **Tasti di ricerca (◀◀ SEARCH ▶▶)**
- ⑧ **Tasti di salto del brano (◀◀ SKIP ▶▶)**
- ⑭ **Tasto selettore di disco (DISC)**
- ⑮ **Tasti numerici e di selezione del gruppo**
- ⑯ **Tasto del gruppo (GROUP)**
- ⑰ **Tasto di immissione del gruppo (GROUP ENTER)**
- ⑱ **Tasto di ripetizione (REPEAT)**
- ⑲ **Tasto di programmazione diretta**
(DIRECT PROGRAM)
- ⑳ **Tasto di richiamo (RECALL)**
- ㉑ **Tasto di cancellazione (CLEAR)**
- ㉒ **Tasto del modo tempo (TIME MODE)**

Appareil principal 

- ① **Interrupteur d'attente/marche (⏻/I)**
Appuyer sur cet interrupteur pour commuter l'appareil du mode d'attente au mode de marche et vice versa. En mode d'attente, l'appareil continue de consommer une petite quantité de courant.
- ② **Fenêtres**
- ③ **Témoin d'attente (STANDBY)**
Quand l'appareil est raccordé au secteur, ce témoin s'allume en mode d'attente et il s'éteint lorsque l'appareil est allumé.
- ④ **Affichage**
- ⑤ **Touche de mode de texte (TEXT MODE)**
- ⑥ **Touches de recherche de texte**
(V, ^, TEXT SEARCH)
- ⑦ **Touches de recherche/sélection de caractères de texte (◀◀, ▶▶, SEARCH/CHARACTER)**
- ⑧ **Touches de saut de page/cursore de texte**
(◀◀, ▶▶, SKIP/CURSOR)
- ⑨ **Capteur du signal de télécommande**
- ⑩ **Touche de lecture d'un seul disque (SINGLE ▶)**
- ⑪ **Touche de balayage ID (ID SCAN)**
- ⑫ **Touche de mode aléatoire (RANDOM MODE)**
- ⑬ **Touche de programmation (PROGRAM)**
- ⑭ **Touche de disque/majuscules (DISC, CAPS)**
- ⑮ **Touches numériques**
- ⑯ **Touche de montage de texte (TEXT EDIT)**
- ⑰ **Touche d'entrée de disque (DISC ENTER)**
- ⑱ **Touches de saut de disque (DISC SKIP, -, +)**
- ⑲ **Touche d'arrêt (■)**
- ⑳ **Touche de pause (||)**
- ㉑ **Touche de lecture (▶)**

Section de case de disque 

Pour plus de détails concernant l'ouverture du panneau avant, se reporter à la section "Mise en place des disques" à la page 11.

- Ⓐ Case à disque pour lecture d'un seul disque
- ⑳ **Cases à disque**
- ㉑ **Case à disque pour lecture d'un seul disque**
(SINGLE)
- ㉒ **Chariot de chargement des disques**
- ㉓ **Numéros de case**

Télécommande 

Les touches ①, ⑤, ⑥, ⑩ à ⑬ et ⑰ à ㉑ ont les mêmes fonctions que les touches correspondantes de l'appareil principal.

- ⑦ **Touches de recherche (◀◀ SEARCH ▶▶)**
- ⑧ **Touches de saut de page (◀◀ SKIP ▶▶)**
- ⑭ **Touche de sélection de disque (DISC)**
- ⑮ **Touches numériques/sélection de groupe**
- ⑯ **Touche de groupe (GROUP)**
- ⑰ **Touche d'entrée de groupe (GROUP ENTER)**
- ⑱ **Touche de répétition (REPEAT)**
- ⑲ **Touche de programmation directe**
(DIRECT PROGRAM)
- ⑳ **Touche de rappel (RECALL)**
- ㉑ **Touche d'annulation (CLEAR)**
- ㉒ **Touche de mode temporel (TIME MODE)**

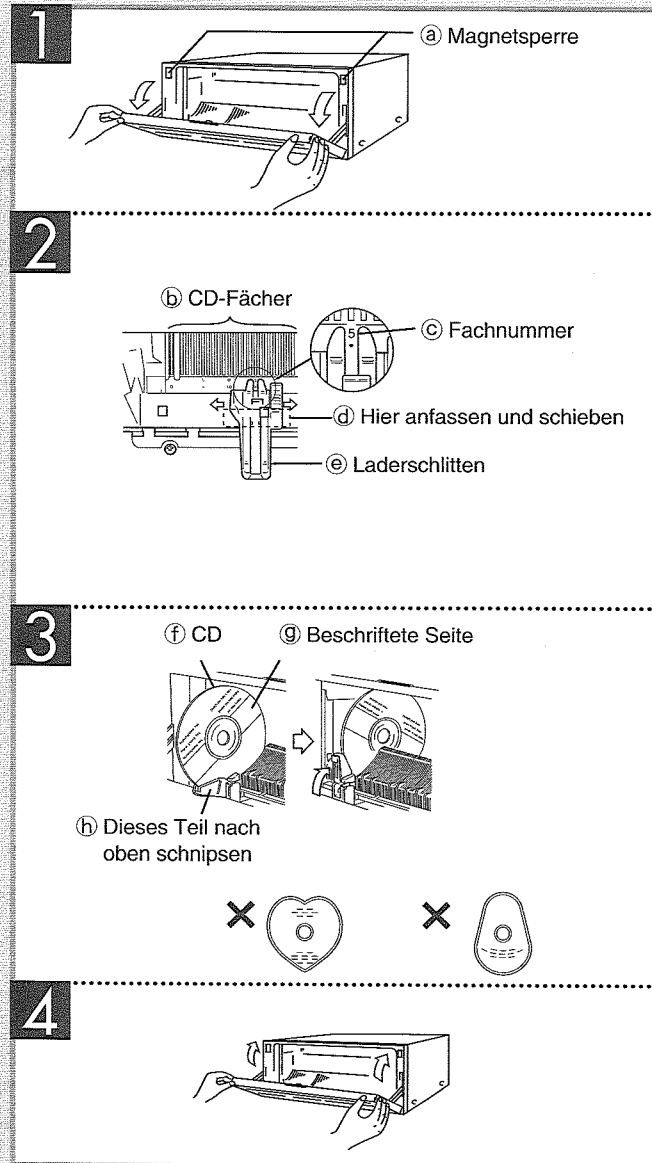
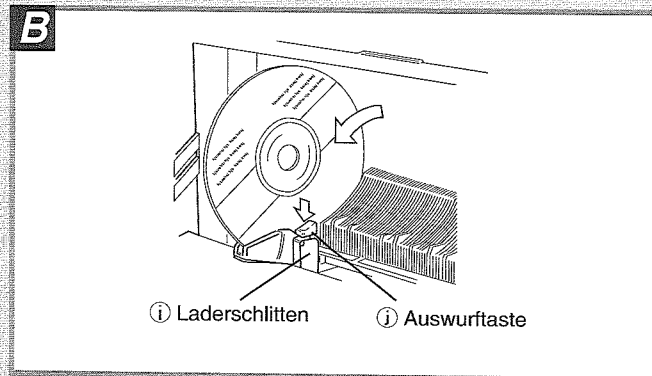
A**B****Einlegen/Herausnehmen der CDs****Einlegen der CDs****A**

- 1** Öffnen Sie die Gerätevorderseite, indem Sie sie mit beiden Händen behutsam nach unten ziehen.

Achtung

- Achten Sie bitte darauf, außer beim Einlegen oder Herausnehmen der CDs nicht mit den Händen in den Wechslermechanismus zu langen, während er geöffnet ist. Es besteht Verletzungsgefahr, falls sich Ihre Hände im Mechanismus verfangen.
- Halten Sie die Cassetten von den Magnetsperren fern.

- 2** Schieben Sie den Laderschlitten an das gewünschte CD-Fach, um die CD einzulegen.

Hinweis

Das CD-Fach Nr. 0 (SINGLE) ist für die Wiedergabe einer einzigen CD bestimmt. (→ Siehe Seite 14)

- 3** Legen Sie die CD in den Lader, und schnipsen Sie den Lader nach oben.

Achtung

- Verwenden Sie keine 8-cm-CDs, die mit Erweiterungsringen ausgestattet sind. Verwenden Sie die 8-cm-CDs so, wie sie sind, um von den Ringen hervorgerufene Beschädigungen der CD-Fächer zu vermeiden.
- Verwenden Sie keine Reinigungs-CDs oder verzogene CDs. Die Verwendung einer dieser CDs könnte zu einer Beschädigung des Wechslermechanismus führen.
- Verwenden Sie keine CDs mit schlecht aufgeklebten Etiketten oder Aufklebern. Der von abgezogenen Aufklebern auf der CD verbliebene Klebstoff kann zu fehlerhaftem Betrieb des CD-Wechslers führen.
- Legen Sie nur CDs und nichts anderes in den Wechslermechanismus.
- Keine anderen als kreisförmige Compact-Discs verwenden.

- 4** Schließen Sie die Gerätevorderseite behutsam.

Hinweis

Wenn Sie die Gerätevorderseite während der Titelwiedergabe offen stehen lassen, stoppt der CD-Wechsler die Wiedergabe, nachdem die Wiedergabe dieser CD abgeschlossen ist.

Herausnehmen der CDs**B**

- 1.** Öffnen Sie die Gerätevorderseite.
- 2.** Schieben Sie den Laderschlitten an das gewünschte CD-Fach.
- 3.** Drücken Sie die Auswurf-taste am Laderschlitten.

Besondere Hinweise

Sie können während der Titelwiedergabe CDs in die CD-Fächer einlegen sowie aus den Fächern nehmen.

- Legen Sie keine CD in das Fach der CD, die gerade wiedergegeben wird (blinkendes CD-Fach). Die wiedergegebene CD wird nach der Wiedergabe wieder in ihr CD-Fach zurückbefördert. Falls zwei CDs ein CD-Fach blockieren, könnten beide beschädigt werden. In diesem Fall wird „TAKE OUT“ auf dem Anzeigenfeld angezeigt. Nehmen Sie die CD, die nicht in dieses CD-Fach gehört, heraus, und drücken Sie die Stoptaste.
- Auf keinen Fall die vordere CD-Klappe öffnen und die Auswurf-taste drücken, solange die Anzeige „CHECKING DISCS“ auf dem Anzeigenfeld erscheint. Durch Drücken der Auswurf-taste während dieser Zeitdauer wird die Mechanik des CD-Spielers beschädigt.
- Während der Titelwiedergabe kann die Gerätevorderseite manchmal nicht geöffnet werden. Es kommt immer auf den richtigen Zeitpunkt an. Warten Sie in einem solchen Fall bitte, bis Sie die Gerätevorderseite öffnen können.

Come caricare i dischi

A

- 1 **Aprire il pannello frontale tirando gentilmente da entrambi i lati.**

Precauzioni

- Non infilare le mani nel Changer quando è aperto salvo che per inserire o rimuovere i dischi. Ci si potrebbe ferire se in qualche modo dovessero essere afferrate dal meccanismo.
- Non avvicinare le nastro-cassette alle serrature magnetiche.

Ⓐ Serratura magnetica

- 2 **Far scorrere il carrello caricatore sul No. di fessura desiderato per inserire un disco.**

Nota

La fessura No. 0 (SINGLE) è riservata alla riproduzione di disco singolo. (⇒ pagina 15)

- Ⓑ Fessure per dischi Ⓓ Afferrare qui e far scorrere
 Ⓒ Numero di fessura Ⓔ Carrello caricatore

- 3 **Inserire il disco sul caricatore e ribaltare il caricatore all'insù.**

Precauzioni

- Non usare dischi di 8 cm adattati con anelli espansori. Usare i dischi di 8 cm così come sono, per evitare che gli anelli danneggino le fessure.
- Non usare prodotti di pulizia per dischi o dischi deformati. Tutti questi tipi di dischi potrebbero danneggiare il Changer.
- Non usare dischi con l'etichetta non attaccata bene. L'adesività esposta di etichette staccate può essere causa di malfunzionamento del Changer.
- Non inserire nel Changer nient'altro che i dischi.
- Non usare CD con forma irregolare.

Ⓕ Disco Ⓖ Lato etichetta Ⓗ Ribaltare questa parte in su

- 4 **Chiudere gentilmente il pannello frontale.**

Nota

Se si lascia il pannello frontale aperto quando un disco è in riproduzione, quando la riproduzione del disco è terminata, il Changer si arresta.

Come rimuovere i dischi

B

1. **Aprire il pannello frontale.**
2. **Far scorrere il carrello caricatore sulla fessura che si desidera.**
3. **Premere il tasto di espulsione sul carrello caricatore.**

Ⓘ Carrello caricatore Ⓚ Tasto di espulsione

Note particolari

Anche nel corso della riproduzione dei dischi è possibile inserire e rimuovere i dischi dalle fessure.

- Non inserire un disco nella fessura del disco in riproduzione (la fessura lampeggia). Quando la riproduzione è terminata, il disco in riproduzione viene ritornato alla sua fessura. Se per un qualsiasi motivo due dischi si inceppassero nella fessura, uno o entrambi potrebbero danneggiarsi. Se questo accade, sul display appare il messaggio "TAKE OUT". Rimuovere il disco che non appartiene alla fessura e premere il tasto di arresto.
- Non aprire il pannello anteriore del lettore CD e premere il tasto di espulsione quando sul display appare l'indicazione "CHECKING DISCS". Se si preme il tasto di espulsione, si può danneggiare il meccanismo del lettore CD.
- A volte può capitare che il pannello frontale non possa essere aperto mentre che un disco viene riprodotto. Dipende solo dal momento in cui lo si fa. Se questo accade, aspettare fino a che sia possibile aprirlo.

Mise en place des disques

A

- 1 **Ouvrir le panneau avant en le tirant doucement vers soi des deux côtés.**

Attention

- Sauf lors de la mise en place ou du retrait de disques, éloigner les mains du changeur lorsque celui-ci est ouvert. On risque de se blesser si les mains se coincent dans le mécanisme interne.
- Ne pas placer les cassettes à proximité des verrous magnétiques.

Ⓐ Verrou magnétique

- 2 **Faire glisser le chariot de chargement des disques jusqu'au numéro de la case voulue pour introduire le disque.**

Remarque

La case No. 0 (SINGLE) est réservée à la lecture d'un seul disque. (⇒ page 15)

Ⓑ Cases à disque Ⓓ Saisir ici et faire glisser
 Ⓒ Numéro de case Ⓔ Chariot de chargement des disques

- 3 **Placer le disque sur le chariot et faire basculer le chariot vers le haut.**

Attention

- Ne pas utiliser de disques de 8 cm munis de bagues d'extension afin d'éviter d'endommager les cases avec les bagues.
- Ne pas utiliser de disques de nettoyage ou de disques déformés. Sinon, on risque d'endommager le changeur.
- Ne pas utiliser de disques dont les étiquettes ou les autocollants sont mal fixés. Si des autocollants se détachent, les emplacements collants risqueront de provoquer des anomalies du changeur.
- Placer seulement des disques dans le changeur, à l'exclusion de tout autre objet.
- Ne pas utiliser de disques de forme irrégulière.

Ⓕ Disque Ⓗ Faire basculer cette partie vers le haut
 Ⓖ Côté étiquette

- 4 **Refermer doucement le panneau avant.**

Remarque

Si on laisse le panneau avant ouvert pendant qu'un disque est lu, le changeur s'arrêtera lorsque la lecture du disque est terminée.

Retrait des disques

B

1. **Ouvrir le panneau avant.**
2. **Faire glisser le chariot de chargement des disques jusqu'à la case voulue.**
3. **Appuyer sur la touche d'éjection du chariot de chargement des disques.**

Ⓘ Chariot de chargement des disques Ⓚ Touche d'éjection

Remarques particulières

Pendant la lecture des disques, il est possible de placer des disques dans les cases et de les en retirer.

- Ne pas insérer de disque dans la case du disque en cours de lecture (la case clignote). Le disque en cours de lecture retournera dans sa case une fois qu'il aura été lu. Si les deux disques sont alors coincés dans la même case, un disque ou les deux disques risqueront d'être endommagés. Si cela se produit, le message "TAKE OUT" apparaîtra sur l'affichage. Retirer le disque placé par erreur dans la case, puis appuyer sur la touche d'arrêt.
- Ne pas ouvrir le panneau avant du disque ni appuyer sur la touche d'éjection lorsque "CHECKING DISCS" apparaît sur l'affichage. En effet, si l'on appuie sur la touche d'éjection à ce moment, le mécanisme du disque sera endommagé.
- Parfois, il est impossible d'ouvrir le panneau avant lorsqu'un disque est en cours de lecture. C'est une simple question de temps. Il suffit d'attendre que l'ouverture du panneau avant soit possible.

Aufeinanderfolgende Titelwiedergabe

Alle Titel auf allen CDs werden aufeinanderfolgend wiedergegeben, und die Wiedergabe stoppt automatisch, wenn der letzte Titel auf der letzten CD wiedergegeben wurde.

Legen Sie vor Beginn der Wiedergabe die CDs ein.

Führen Sie die Schritte 2 bis 4 innerhalb von 7 Sekunden aus.

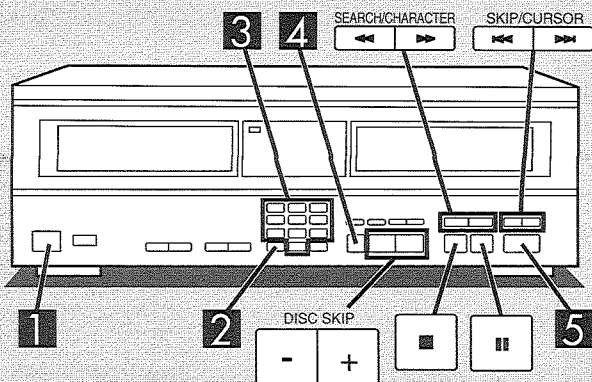

1 Drücken Sie den Netzschalter (⏻/⏻).

Das Gerät wird damit eingeschaltet.

Auf dem Anzeigefeld wird zuerst „CHECKING DISCS“ (CD-Überprüfung) angezeigt und dann die Nummer der vorher wiedergegebenen CD. Falls zuletzt eine CD-TEXT-Disc wiedergegeben wurde, wird auch der Name des Albums angezeigt. (➔ Seite 30)

Die Schritte 2 und 3 sind nicht erforderlich, falls Sie mit der Wiedergabe dieser CD beginnen wollen.

2 Drücken Sie die Taste [DISC/CAPS].

3 Wählen Sie die gewünschte CD mit den Zifferntasten.

Um eine CD mit einer Nummer größer als 10 zu wählen:

Beispiel: „11“ [1] → [1]

Zu Ihrer Information Sie können eine CD auch mit der CD-Sprungtaste (DISC SKIP) (- oder +) wählen, anstatt die Schritte 2 und 3 durchzuführen.

4 Drücken Sie die CD-Eingabetaste (DISC ENTER).

5 Drücken Sie die Wiedergabetaste [▶].

Alle CDs werden vom CD-Wechselspieler wiedergegeben, beginnend mit der gewählten CD bis zur CD, die sich vor dieser CD befindet.

Falls eine CD-TEXT-Disc wiedergegeben wird, werden an Stelle der Uhrzeit Textinformationen angezeigt. (➔ Seite 30)

Ausschalten der Wiedergabe

Drücken Sie die Stopptaste [■].

Wenn die Vorderseite geöffnet wird, erlischt die Anzeige der Titellanzahl und der Gesamtspielzeit.

Kurzzeitiges Unterbrechen der Wiedergabe

Drücken Sie die Pausentaste [⏸].

Suche nach einer bestimmten Stelle

Drücken Sie während der Wiedergabe entweder die Suchlauf-taste [◀◀] (rückwärts) oder die Suchlauf-taste [▶▶] (vorwärts), und halten Sie diese Taste gedrückt. In den Betriebsarten „Programm-wiedergabe“ und „Zufallswiedergabe“ kann der Suchlauf nur im gegenwärtig wiedergegebenen Titel erfolgen.

Überspringen von Titeln

Drücken Sie während der Wiedergabe entweder die Titelsprung-taste [◀◀] (rückwärts) oder die Titelsprung-taste [▶▶] (vorwärts). In der Programm-wiedergabe werden die Titel in der programmierten Reihenfolge übersprungen.

Hinweis In der Programm-wiedergabe kann nicht rückwärts übersprungen werden.

Überspringen von CDs

Drücken Sie während der Wiedergabe oder bei gestoppter Wiedergabe entweder die CD-Sprung-taste (-) (rückwärts) oder die CD-Sprung-taste (+) (vorwärts).

Hinweis In den Betriebsarten „Zufallswiedergabe von allen CDs“ und „Programm-wiedergabe“ kann diese Funktion nicht verwendet werden.

Hinweis: Wenn keine CD eingelegt ist und das Gerät wird eingeschaltet, befindet sich dieses im Demo Mode.

Wird die Taste [▶] (an)statt [DISC ENTER] betätigt, startet die gewählte CD automatisch. Der Albumtitel wird hierbei nicht angezeigt.

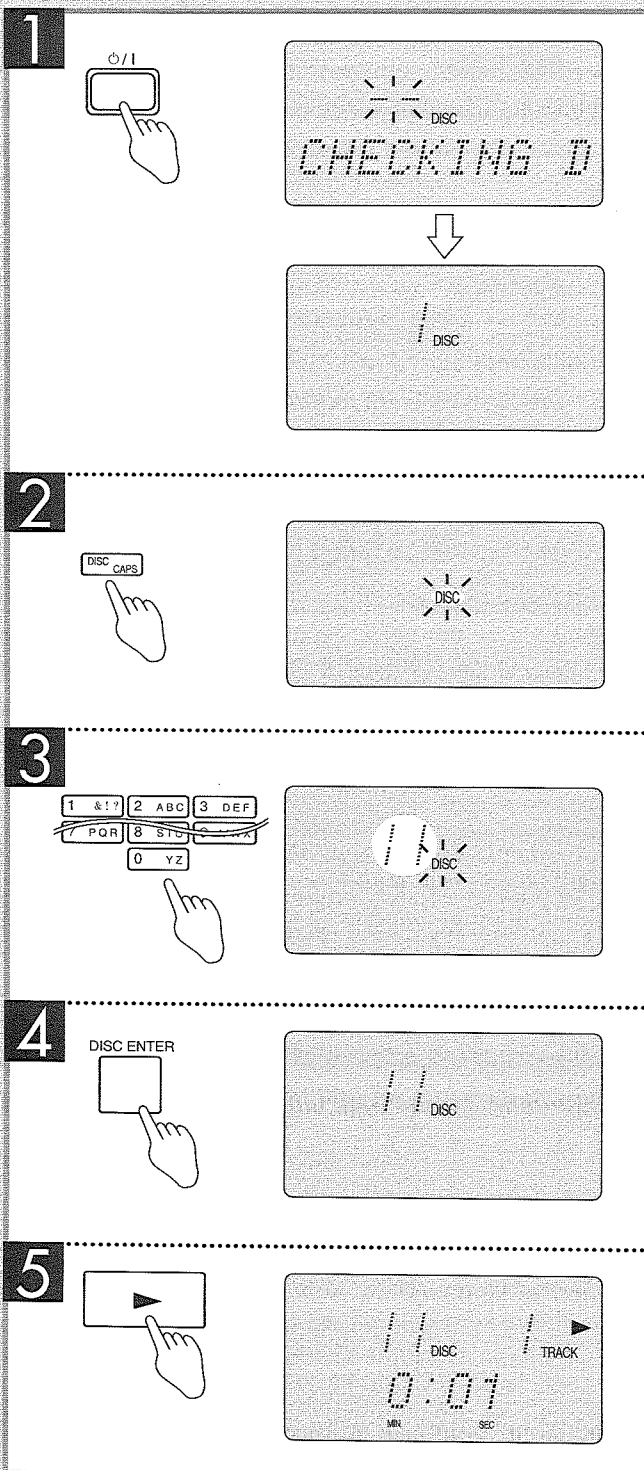

Riproduzione in sequenza

Il Changer consente la riproduzione in ordine di tutti i brani presenti su tutti i dischi e si arresta automaticamente quando termina la riproduzione dell'ultimo brano sull'ultimo disco.

Prima di iniziare, caricare i dischi
Eseguire i passi da 2 a 4 della procedura in non oltre 7 secondi uno dall'altro.

1 Premere [⏪/I].

L'unità si accende.

Prima, appare il messaggio "CHECKING DISCS" e poi il numero del disco riprodotto precedentemente, se era un disco CD-TEXT successivamente appare anche il nome dell'album. (⇒ pagina 31)

Se si desidera iniziare la riproduzione da questo disco, i punti 2 e 3 non sono necessari.

2 Premere [DISC/CAPS].

3 Selezionare il disco che si desidera usando i tasti numerici.

Per selezionare un disco con numero superiore a 10:

Per esempio: "11"

1 → 1

Per vostra informazione

E' possibile selezionare un disco anche con [DISC SKIP] (- o +) invece di attenersi ai punti 2 e 3.

4 Premere [DISC ENTER].

5 Premere [▶].

Il Changer riproduce tutti i dischi caricati, dal disco selezionato, e via via fino al disco che lo precede.

Se è un disco CD-TEXT, le informazioni di testo vengono visualizzate al posto del tempo. (⇒ pagina 31)

Per arrestare la riproduzione

Premere [■].

Se il pannello frontale è aperto, il display che indica il numero dei brani e il tempo di riproduzione totale si spegne.

Per interrompere temporaneamente la riproduzione

Premere [⏸].

Per la ricerca di una posizione

Premere e tenere premuto [◀◀] (indietro) o [▶▶] (avanti) durante la riproduzione, nei modi di riproduzione casuale o programmata, la ricerca viene eseguita solo sul brano in esecuzione.

Per saltare dei brani

Premere [◀◀] (indietro) o [▶▶] (avanti) durante la riproduzione, nel modo di riproduzione programmata, i salti vengono eseguiti nell'ordine programmato.

Nota

In modo casuale non è possibile saltare indietro.

Per saltare dei dischi

Premere [-] (indietro) o [+] (avanti) o quando il disco è in riproduzione o quando è fermo.

Nota

Non operativo in modo di riproduzione casuale di tutto il disco o durante la riproduzione programmata.

Lecture séquentielle

Le changeur effectue la lecture de toutes les plages de tous les disques dans l'ordre, et s'arrête automatiquement une fois que la dernière plage du dernier disque a été lue.

Avant de commencer, charger les disques.

Effectuer les étapes 2 à 4 dans les 7 secondes d'intervalle entre elles.

1 Appuyer sur la touche [⏪/I].

Tout d'abord, le message "CHECKING DISCS" apparaît; le numéro du disque précédemment lu apparaît ensuite. S'il s'agissait d'un disque CD-TEXT, le nom de l'album apparaît aussi. (⇒ page 31)

Il n'est pas nécessaire d'effectuer les étapes 2 et 3 si l'on veut commencer la lecture à partir de ce disque.

2 Appuyer sur la touche [DISC/CAPS].

3 Sélectionner le disque voulu à l'aide des touches numériques.

Pour sélectionner un disque dont le numéro est supérieur à 10:

Par exemple: "11"

1 → 1

Pour votre référence

Il est aussi possible de sélectionner un disque à l'aide de la touche [DISC SKIP] (- ou +) au lieu d'effectuer les étapes 2 et 3.

4 Appuyer sur la touche [DISC ENTER].

5 Appuyer sur la touche [▶].

Le changeur effectue la lecture de tous les disques chargés, à partir du disque sélectionné jusqu'au disque placé immédiatement avant ce dernier.

Les informations textuelles apparaissent à la place de la durée s'il s'agit d'un disque CD-TEXT. (⇒ page 31)

Arrêt de la lecture

Appuyer sur la touche [■].

L'affichage indiquant le numéro de piste et le temps de lecture total s'efface si l'on ouvre le panneau avant.

Interruption momentanée de la lecture

Appuyer sur la touche [⏸].

Pour rechercher une position

Maintenir enfoncée la touche [◀◀] (arrière) ou bien [▶▶] (avant) pendant la lecture. Dans les modes de lecture programmée ou de lecture aléatoire, la recherche ne peut être effectuée que sur la plage actuellement utilisée.

Pour sauter des plages

Maintenir enfoncée la touche [◀◀] (arrière) ou bien [▶▶] (avant) pendant la lecture. En mode de lecture programmée, le saut est effectué dans l'ordre programmé.

Remarque

En mode aléatoire, il n'est pas possible d'effectuer le saut vers l'arrière.

Pour sauter des disques

Maintenir enfoncée la touche [-] (arrière) ou bien [+] (avant) soit pendant la lecture d'un disque, soit pendant l'arrêt.

Remarque

Cette fonction n'est pas utilisable en mode de lecture aléatoire de tous les disques ou en mode de lecture programmée.

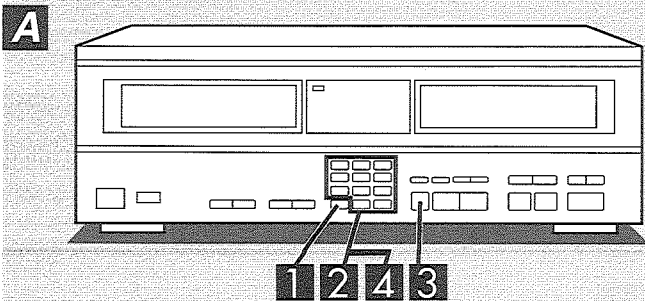

1 

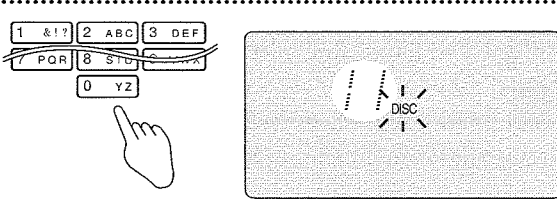
2 

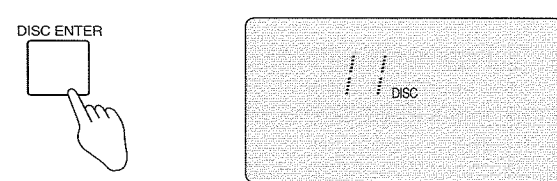
3 

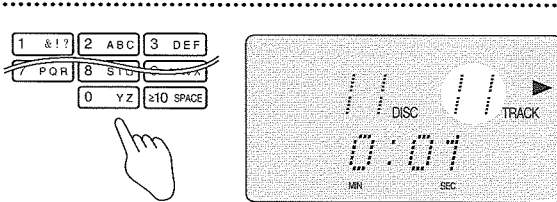
4 

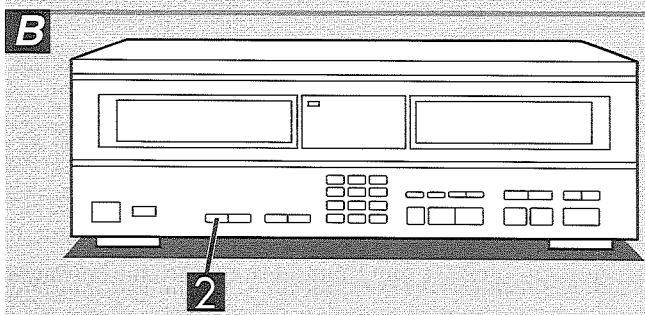

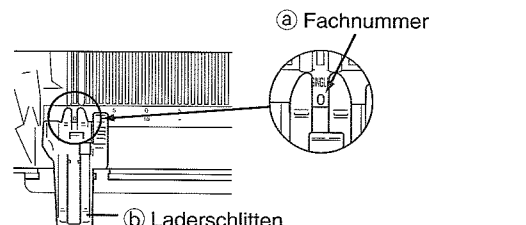
1 

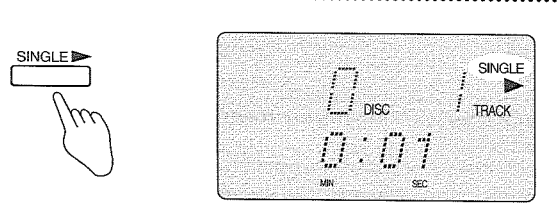
2 

Direkte Wiedergabe

Sie können mit der Wiedergabe jeder beliebigen CD und jedes beliebigen Titels beginnen. Führen Sie die Schritte 1 bis 3 innerhalb von 7 Sekunden aus.

1 Drücken Sie die Taste [DISC/CAPS].

2 Wählen Sie die gewünschte CD mit den Zifferntasten.
(→ Schritt 3 auf Seite 12)

3 Drücken Sie die CD-Eingabetaste (DISC ENTER).

4 Drücken Sie die Zifferntaste(n), um den Titel zu wählen.
Die Wiedergabe beginnt mit dem gewählten Titel und wird bis ans Ende dieser CD fortgesetzt.
Um einen Titel mit einer Nummer größer als 10 zu wählen:
Beispiel: „11“
 $\geq 10 \rightarrow \boxed{1} \rightarrow \boxed{1}$

Wiedergabe einer einzigen CD

Diese Funktion ist praktisch für die sofortige Wiedergabe einer bestimmten CD, ohne das normale Auswahlverfahren befolgen zu müssen. Verwenden Sie diese Funktion, um zum Beispiel eine neu gekaufte CD anzuhören.

1 Legen Sie die CD in das CD-Fach Nr. 0.

2 Drücken Sie die Einzel-CD-Wiedergabetaste (SINGLE ).

Alle Titel auf der CD im CD-Fach 0 werden vom CD-Wechselspieler wiedergegeben, dann stoppt die Wiedergabe.

Hinweis

Falls Sie CDs überspringen, wird die Betriebsart „Wiedergabe einer einzigen CD“ ausgeschaltet.

Riproduzione Diretta

E' possibile avviare la riproduzione da un disco e un brano a piacere.

Eeguire i passi da 1 a 3 della procedura in non oltre 7 secondi uno dall'altro.

- 1** Premere [DISC/CAPS].
- 2** Selezionare il disco che si desidera usando i tasti numerici.
(⇒ punto 3 a pagina 13)
- 3** Premere [DISC ENTER].
- 4** Premere i tasti numerici per selezionare il brano.
La riproduzione inizia dal brano selezionato e continua fino alla fine del CD.
Per selezionare un brano con numero superiore a 10:
Per esempio: "11"
≥10 → 1 → 1

Riproduzione di un singolo disco

La riproduzione di un disco singolo è particolarmente utile quando si desidera ottenere la riproduzione immediata di un disco, senza dover eseguire la normale procedura di selezione, per esempio quando si vuole ascoltare un disco appena comprato.

- 1** Inserire il disco nella fessura No. 0.
ⓐ Numero di fessura
ⓑ Carrello caricatore
- 2** Premere [SINGLE ▶].
Il Changer riproduce tutti i brani del disco nella fessura 0 e poi si arresta automaticamente.

Nota

Se si saltano dei dischi, la riproduzione di un singolo disco viene annullata.

Lecture directe

Il est possible d'enclencher la lecture à partir du disque et de la plage de son choix.

Effectuer les étapes 1 à 3 dans les 7 secondes d'intervalle entre elles.

- 1** Appuyer sur la touche [DISC/CAPS].
- 2** Sélectionner le disque voulu à l'aide des touches numériques.
(⇒ étape 3 de la page 13)
- 3** Appuyer sur la touche [DISC ENTER].
- 4** Appuyer sur la (les) touche(s) numérique(s) pour sélectionner la plage.
La lecture commence à partir de la plage sélectionnée et se poursuit jusqu'à la fin de ce disque compact.
Pour sélectionner une plage dont le numéro est supérieur à 10:
Par exemple: "11"
≥10 → 1 → 1

Lecture d'un seul disque

La fonction de lecture d'un seul disque permet de faire démarrer immédiatement la lecture d'un disque particulier de manière comode, sans qu'il soit nécessaire d'effectuer toute la procédure de sélection habituelle, pour écouter un disque que l'on vient d'acheter par exemple.

- 1** Placer le disque dans la case No. 0.
ⓐ Numéro de case
ⓑ Chariot de chargement des disques
- 2** Appuyer sur la touche [SINGLE ▶].
Le changeur effectue la lecture de toutes les plages du disque placé dans la case 0, puis s'arrête automatiquement.

Remarque

La lecture d'un seul disque est annulée si l'on saute des disques.

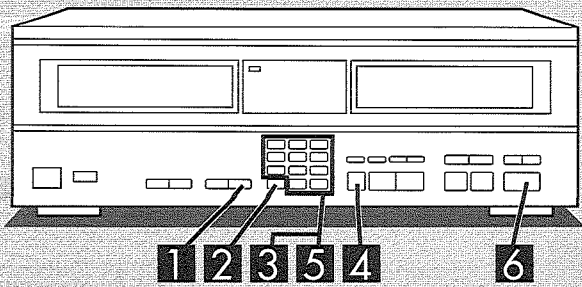

1 PROGRAM

2 DISC CAPS

3 3 DISC

4 DISC ENTER

5 3 DISC 20 TRACK 7

6

A DIRECT PROGRAM

Programmwiedergabe

Mit Hilfe dieser Funktion können Sie Ihre Lieblingstitel in der von Ihnen gewünschten Reihenfolge wiedergeben. Bis zu 32 Titel können in ein Programm aufgenommen werden.

Führen Sie die Schritte 2 bis 4 innerhalb von 7 Sekunden aus. [Bei ausgeschalteter Wiedergabe]

1 Drücken Sie die Programmtaste (PROGRAM).

2 Drücken Sie die Taste [DISC/CAPS].

3 Wählen Sie die gewünschte(n) CD(s) mit den Zifferntasten.

4 Drücken Sie die CD-Eingabetaste (DISC ENTER).

Die Anzeige „AL“ bedeutet, daß alle Titel auf der CD gewählt wurden.

Um nur die CD-Nummern zu programmieren, wiederholen Sie die Schritte 2–4.

Sie können auch das CD-Fach Nr. 0 programmieren.

5 Drücken Sie die Zifferntaste(n), um die Titelnummer einzugeben.

Wiederholen Sie diesen Schritt, um andere Titel von dieser CD einzugeben.

Wiederholen Sie die Schritte 2–5, um alle gewünschten Titel zu programmieren.

Hinweis

- Bei Eingabe des 33. Titels erscheint die Anzeige „PGM FULL“ (Programm ist voll).
- Leere CD-Fächer und Titelnummern, die nicht auf den CDs vorzufinden sind, können zwar programmiert werden, werden aber gelöscht, sobald die Wiedergabe beginnt.

6 Drücken Sie die Wiedergabetaste [▶].

Die Titel werden vom CD-Wechselspieler in der programmierten Reihenfolge wiedergegeben, woraufhin die Wiedergabe stoppt.

Um während der Wiedergabe weitere Titel ins Programm aufzunehmen, wiederholen Sie die Schritte 2–5.

Direktprogrammierung

(Kann nur mit der Fernbedienung gesteuert werden.)

Diese Funktion ermöglicht es Ihnen, dem Programm einen Titel während der Wiedergabe hinzuzufügen.

[Während der Wiedergabe des Titels, der ins Programm aufgenommen werden soll]

Drücken Sie die Direktprogrammierungstaste (DIRECT PROGRAM).

Wenn Sie ein Programm zusammenstellen, wie unter „Programmwiedergabe“ weiter oben erklärt, und dann das obenstehende Verfahren durchführen, ohne vorher das Programm zu löschen, wird der gewählte Titel an das Ende des Programms angehängt.

Um die programmierten Titel wiederzugeben, drücken Sie die Programmtaste (PROGRAM), und achten Sie darauf, daß die Anzeige „PROGRAM“ auf dem Anzeigenfeld erscheint. Drücken Sie dann die Wiedergabetaste [▶].

Hinweis

- Wenn Sie die Direktprogrammierungstaste (DIRECT PROGRAM) drücken und schon 32 Titel programmiert wurden, wird „PGM FULL“ (Programm ist voll) auf dem Anzeigenfeld angezeigt, und der Titel kann nicht ins Programm aufgenommen werden.
- Während der Programmwiedergabe ist die Direktprogrammierungstaste (DIRECT PROGRAM) nicht funktionsfähig.

Riproduzione programmata

La riproduzione programmata permette di riprodurre i propri brani preferiti nella sequenza in cui si desidera ascoltarli. Il programma può contenere fino a 32 passi.

Eseguire i passi da 2 a 4 della procedura in non oltre 7 secondi uno dall'altro.

[Stando nel modo di arresto]

1 Premere [PROGRAM].

2 Premere [DISC/CAPS].

3 Selezionare i dischi che si desidera usando i tasti numerici.

4 Premere [DISC ENTER].

L'indicazione "AL" mostra che tutti i brani presenti sul disco sono selezionati.

Per programmare solo i numeri del disco, ripetere i punti da 2 a 4.

Si può programmare anche la fessura No. 0.

5 Premere i tasti numerici per specificare il brano.

Se si desidera immettere brani dello stesso disco, ripetere questo punto.

Ripetere i punti da 2 a 5 fino a completare tutte le immissioni.

Nota

- Se si tenta di eseguire la trentatreesima selezione, viene visualizzato "PGM FULL" (programmazione completa).
- Le fessure vuote e i numeri dei brani che non esistono sui dischi, possono essere programmati, ma vengono cancellati quando inizia la riproduzione.

6 Premere [▶].

Il Changer riproduce i brani nell'ordine programmato e poi si arresta automaticamente.

Per programmare ulteriori selezioni durante la riproduzione, ripetere i punti da 2 a 5.

Programmazione diretta

A

(Disponibile solo da telecomando.)

Questa funzione permette di aggiungere un brano al programma mentre che lo si sta ascoltando.

[Mentre viene riprodotto il brano che si desidera programmare]

Premere [DIRECT PROGRAM].

Dopo avere eseguito una programmazione come descritto sopra in "Riproduzione programmata", seguire questa procedura senza cancellare il primo programma, il brano selezionato viene aggiunto alla fine del programma.

Per ascoltare i brani programmati, premere [PROGRAM] e controllare che sul display appaia "PROGRAM", quindi premere [▶].

Nota

- Se si preme [DIRECT PROGRAM] e nel programma ci sono già 32 voci, appare "PGM FULL" (programma pieno) e il brano non può essere aggiunto.
- Durante la riproduzione programmata, il tasto [DIRECT PROGRAM] non è operativo.

Lecture programmée

La fonction de lecture programmée permet d'effectuer la lecture de ses plages préférées dans l'ordre de son choix. Le programme peut contenir jusqu'à 32 étapes.

Effectuer les étapes 2 à 4 dans les 7 secondes d'intervalle entre elles.

[En mode d'arrêt]

1 Appuyer sur la touche [PROGRAM].

2 Appuyer sur la touche [DISC/CAPS].

3 Sélectionner le(s) disque(s) voulu(s) à l'aide des touches numériques.

4 Appuyer sur la touche [DISC ENTER].

L'indication "AL" indique que toutes les plages du disque ont été sélectionnées.

Pour programmer seulement les numéros de disque, répéter les étapes 2 à 4.

Il est aussi possible de programmer la case n° 0.

5 Appuyer sur la (les) touche(s) numérique(s) pour spécifier la plage.

Répéter cette étape si l'on désire entrer des plages du même disque.

Répéter les étapes 2 à 5 jusqu'à ce que toutes les entrées aient été accomplies.

Remarque

- Si l'on essaie d'effectuer une 33ème sélection, l'indication "PGM FULL" s'affichera.
- Il est possible de programmer les cases vides et les numéros de plage qui n'existent pas sur les disques; toutefois, ils seront effacés lorsque la lecture commence.

6 Appuyer sur la touche [▶].

Le changeur effectue la lecture des plages dans l'ordre programmé puis s'arrête automatiquement.

Pour entrer d'autres sélections pendant la lecture, répéter les étapes 2 à 5.

Programmation directe

A

(A partir de la télécommande seulement.)

Cette fonction permet d'ajouter une plage au programme tout en l'écoutant.

[Pendant que la plage que l'on veut programmer est en cours de lecture]

Appuyer sur la touche [DIRECT PROGRAM].

Lorsqu'on réalise un programme de la manière expliquée dans la section "Lecture programmée" ci-dessus, puis qu'on effectue cette procédure sans tout d'abord annuler le programme, la plage sélectionnée sera ajoutée à la fin du programme.

Pour écouter les plages programmées, appuyer sur la touche [PROGRAM] et vérifier si l'indication "PROGRAM" apparaît bien à l'affichage, puis appuyer sur la touche [▶].

Remarque

- Si l'on appuie sur la touche [DIRECT PROGRAM] et s'il y a déjà 32 éléments dans le programme, l'indication "PGM FULL" apparaîtra et il sera impossible d'ajouter la plage.
- Pendant la lecture programmée, la touche [DIRECT PROGRAM] n'est pas utilisable.

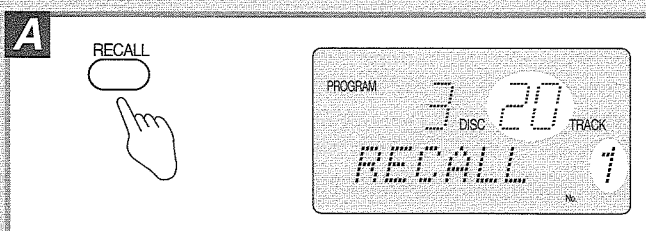
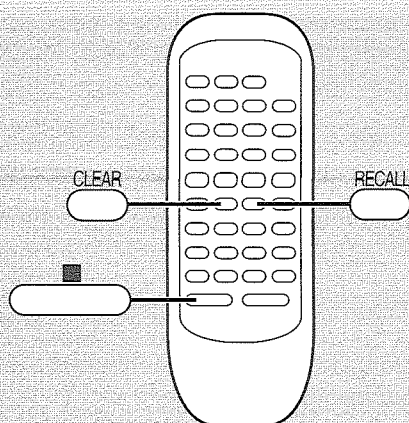

Programmwiedergabe

Überprüfen der programmierten Titel

(Kann nur mit der Fernbedienung gesteuert werden.)

Drücken Sie die Abrufttaste (RECALL).

Mit jedem Drücken dieser Taste werden die programmierten Titel in der Eingabereihenfolge auf dem Anzeigenfeld angezeigt.

Löschen der Programminhalte

(Kann nur mit der Fernbedienung gesteuert werden.)

[Bei ausgeschalteter Wiedergabe]

Löschen eines bestimmten Titels aus dem Programm

Drücken Sie die Abrufttaste (RECALL), bis der gewünschte Titel auf dem Anzeigenfeld angezeigt wird, und drücken Sie dann die Löschtaste (CLEAR).

Löschen des letzten Titels aus dem Programm

Drücken Sie die Löschtaste (CLEAR).

Löschen des gesamten Programms

Drücken Sie die Stoptaste .

Ausschalten der Programmwiedergabe

[Bei ausgeschalteter Wiedergabe]

Drücken Sie die Programmtaste (PROGRAM).

Die Anzeige „PROGRAM“ erlischt.

Die programmierten Titel bleiben gespeichert.

Wiedergabe des Programms

1. Drücken Sie die Programmtaste (PROGRAM).
2. Drücken Sie die Wiedergabetaste .

Speicheraufbewahrung

Die eingegebenen Informationen und die vorgenommenen Voreinstellungen bleiben im Speicher des Geräts aufbewahrt, selbst wenn das Netzkabel abgetrennt wird.

- Programmwiedergabe: etwa eine Woche

Besonderer Hinweis zur Aufnahme von Programmen

Der CD-Wechselspieler braucht etwas Zeit, um die CDs zu wechseln und die Titel zu finden.

Folglich braucht der CD-Wechselspieler für die Aufnahme des gesamten Programms etwas mehr Zeit als die gesamte Spielzeit aller Titel. Wie groß der Zeitunterschied im einzelnen Fall ist, hängt vom Inhalt des Programms ab.

Per controllare le impostazioni programmate

(Disponibile solo da telecomando.)

Premere [RECALL].

Ogni volta che viene premuto vengono visualizzati in ordine i brani programmati.

Per cancellare le impostazioni programmate

(Disponibile solo da telecomando.)

[Stando nel modo di arresto]

Per cancellare una voce specifica del programma

Premere il tasto di richiamo fino a che appare la voce, quindi premere [CLEAR].

Per cancellare l'ultima voce programmata

Premere [CLEAR].

Per cancellare tutte le impostazioni programmate

Premere [■].

Per uscire dal modo con programmazione

[Stando nel modo di arresto]

Premere [PROGRAM].

L'indicatore [PROGRAM] si spegne.

Le impostazioni programmate vengono memorizzate.

Per ripetere il programma

1. Premere [PROGRAM].
2. Premere [▶].

Conservazione in memoria

Le informazioni e le impostazioni immesse, rimangono memorizzate nell'unità anche se l'unità viene disconnessa dalla rete di alimentazione elettrica c.a.

- riproduzione programmata: circa una settimana

Una particolare osservazione in merito ai programmi di registrazione

Il Changer ha bisogno di tempo per cambiare i dischi e trovare i brani.

Conseguentemente, per registrare tutto il Changer impiegherà un tempo leggermente maggiore della durata totale dei brani. Esattamente quanto maggiore dipende dai contenuti del programma.

Pour vérifier les données programmées

(A partir de la télécommande seulement.)

Appuyer sur la touche [RECALL].

A chaque pression sur la touche, les plages programmées apparaissent dans l'ordre.

Pour annuler les données du programme

(A partir de la télécommande seulement.)

[En mode d'arrêt]

Pour annuler un élément particulier du programme

Appuyer sur la touche [RECALL] jusqu'à ce que l'élément apparaisse, puis appuyer sur la touche [CLEAR].

Pour annuler le dernier élément du programme

Appuyer sur la touche [CLEAR].

Pour annuler le programme tout entier

Appuyer sur la touche [■].

Pour quitter le mode de lecture programmée

[En mode d'arrêt]

Appuyer sur la touche [PROGRAM].

L'indicateur [PROGRAM] s'éteint.

Les données du programme sont mémorisées.

Pour effectuer à nouveau la lecture du programme

1. Appuyer sur la touche [PROGRAM].
2. Appuyer sur la touche [▶].

Rétention de la mémoire

Les informations et les prééglages que l'on entre sont conservés dans la mémoire de l'appareil, et ce même si l'appareil est débranché de la source d'alimentation secteur.

- lecture programmée: environ une semaine

Remarque spéciale concernant les programmes d'enregistrement

Il faut un certain temps au changeur pour changer les disques et trouver les plages.

Par conséquent, il faudra au changeur un peu plus de temps que la durée totale des plages pour tout enregistrer. La quantité de temps supplémentaire nécessaire dépend du contenu du programme.

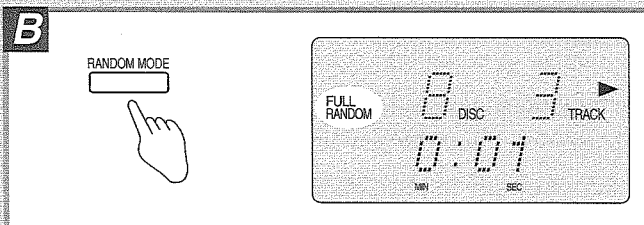
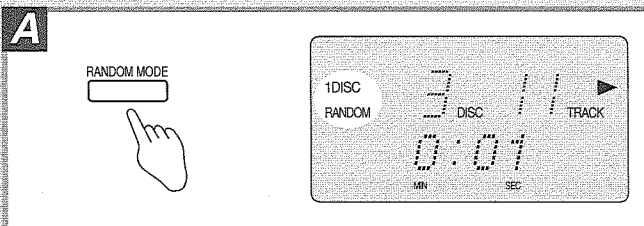
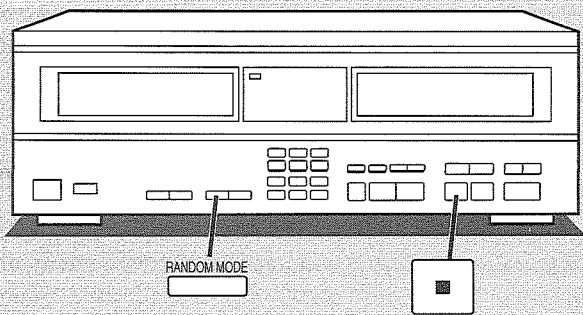

Zufallswiedergabe

Alle Titel werden in Zufallsreihenfolge wiedergegeben. Es gibt zwei Arten von Zufallswiedergabe, wie unten beschrieben.

Zufallswiedergabe einer einzigen CD A

Alle Titel der gewählten CD werden in Zufallsreihenfolge wiedergegeben. Danach wird von den übrigen CDs eine andere nach Zufall gewählt, und alle Titel dieser CD werden in Zufallsreihenfolge wiedergegeben.

[Bei aus- oder eingeschalteter Wiedergabe]

Drücken Sie die Zufallswiedergabetaste (RANDOM MODE), so daß die Anzeige „1 DISC RANDOM“ aufleuchtet.

Mit jedem Tastendruck wird wie folgt zwischen den Anzeigen umgeschaltet:

1 DISC RANDOM → FULL RANDOM → (Aus)

Zu Ihrer Information

Während der Wiedergabe einer einzigen CD

Nur Titel von der CD im CD-Fach Nr. 0 werden wiedergegeben, aber in Zufallsreihenfolge.

Während der CD-Gruppen-Wiedergabe. (→ Seite 24)

Die CDs in der gewählten Gruppe werden wie in der oben beschriebenen Betriebsart „Zufallswiedergabe einer einzigen CD“ wiedergegeben.

Zufallswiedergabe von allen CDs B

Von allen Titeln auf allen CDs werden Titel in Zufallsreihenfolge wiedergegeben. In dieser Betriebsart kann es vorkommen, daß derselbe Titel zweimal wiedergegeben wird, während andere Titel vielleicht nicht wiedergegeben werden.

(Bis zu 250 Titel werden wiedergegeben.)

[Bei aus- oder eingeschalteter Wiedergabe]

Drücken Sie die Zufallswiedergabetaste (RANDOM MODE), so daß die Anzeige „FULL RANDOM“ aufleuchtet.

Mit jedem Tastendruck wird wie folgt zwischen den Anzeigen umgeschaltet:

1 DISC RANDOM → FULL RANDOM → (Aus)

Hinweis

Titel von der CD im CD-Fach Nr. 0 werden nicht wiedergegeben.

Während der CD-Gruppen-Wiedergabe. (→ Seite 24)

Die CDs in der gewählten Gruppe werden wie in der oben beschriebenen Betriebsart „Zufallswiedergabe von allen CDs“ wiedergegeben.

Ausschalten der Zufallswiedergabe

Drücken Sie die Stopptaste [■].

Die Anzeige 1 DISC RANDOM bzw. FULL RANDOM erlischt.

Riproduzione casuale

I brani vengono riprodotti in ordine casuale. Ci sono due tipi di riproduzione casuale, come viene descritto di seguito.

Riproduzione casuale di un solo disco **A**

Il changer legge tutti i brani del disco corrente per riprodurli in ordine casuale. Dopo di ciò, sceglie a caso un nuovo disco, escludendo i dischi che già sono stati riprodotti, e riproduce tutti i brani di quel disco, in ordine casuale.

[Stando nel modo di arresto, o di riproduzione]

Premere [RANDOM MODE] in modo che l'indicatore "1 DISC RANDOM" si illumini.

Ogni volta che il tasto viene premuto
1 DISC RANDOM → FULL RANDOM → (Disattivato)



Per vostra informazione

Stando nel modo di riproduzione di un singolo disco

Vengono riprodotti, in ordine casuale, solo i brani contenuti nel disco inserito nella fessura No. 0.

Stando nel modo di riproduzione di un gruppo di dischi. (⇒ pagina 25)

I dischi del gruppo scelto vengono riprodotti come descritto precedentemente per la riproduzione casuale di un disco singolo.

Riproduzione casuale di tutti i dischi **B**

I brani vengono riprodotti in ordine casuale tra tutti i brani di tutti i dischi caricati.

In questo modo, può capitare che un brano venga riprodotto due volte o che non venga riprodotto affatto.

(Vengono riprodotti massimo 250 brani.)

[Stando nel modo di arresto]

Premere [RANDOM MODE] in modo che l'indicatore "FULL RANDOM" si illumini.

Ogni volta che il tasto viene premuto
1 DISC RANDOM → FULL RANDOM → (Disattivato)



Nota

Il disco inserito nella fessura No. 0 non viene riprodotto.

Stando nel modo di riproduzione di un gruppo di dischi. (⇒ pagina 25)

I dischi del gruppo scelto vengono riprodotti come descritto precedentemente per la riproduzione casuale di tutti i brani.

Per cancellare il modo di riproduzione casuale

Premere [■].

L'indicatore "1 DISC (o FULL) RANDOM" si spegne.

Lecture aléatoire

Les plages seront reproduites dans un ordre aléatoire. Il est possible d'utiliser les deux types de lectures aléatoires suivants.

Lecture aléatoire disque par disque **A**

Le changeur effectue la lecture de toutes les plages du disque en cours dans un ordre aléatoire. Il sélectionne ensuite un nouveau disque au hasard, à l'exclusion des disques déjà lus, et effectue la lecture de toutes les plages de ce disque dans un ordre aléatoire.

[En mode d'arrêt ou en mode de lecture]

Appuyer sur la touche [RANDOM MODE] de manière que l'indicateur "1 DISC RANDOM" s'allume.

A chaque pression sur la touche
1 DISC RANDOM → FULL RANDOM → (Éteint)

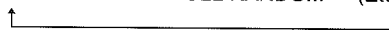

Pour votre référence

En mode de lecture d'un seul disque

Seules les plages du disque placé dans la case No. 0 sont lues, dans un ordre aléatoire.

En mode de lecture par groupe de disques. (⇒ page 25)

Les disques du groupe choisi sont lus, comme dans le cas de la lecture aléatoire d'un seul disque décrite ci-dessus.

Lecture aléatoire intégrale **B**

La lecture des plages est effectuée dans un ordre aléatoire parmi toutes les plages de tous les disques chargés.

Dans ce mode, il est possible qu'une plage soit lue deux fois ou ne soit pas lue du tout.

(La lecture de 250 plages au maximum est effectuée.)

[En mode d'arrêt ou de lecture]

Appuyer sur la touche [RANDOM MODE] de manière que l'indicateur "FULL RANDOM" s'allume.

A chaque pression sur la touche
1 DISC RANDOM → FULL RANDOM → (Éteint)



Remarque

Le disque placé dans la case No. 0 n'est pas lu.

En mode de lecture par groupe de disques. (⇒ page 25)

Les disques du groupe choisi sont lus, comme dans le cas de la lecture aléatoire intégrale décrite ci-dessus.

Pour annuler le mode de lecture aléatoire

Appuyer sur la touche [■].

L'indicateur "1 DISC (ou FULL) RANDOM" s'éteint.

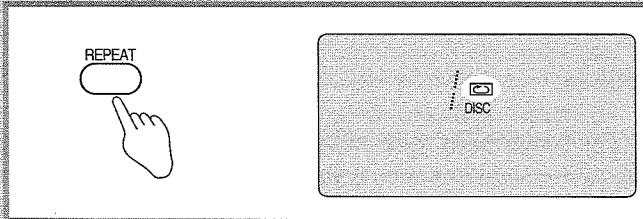
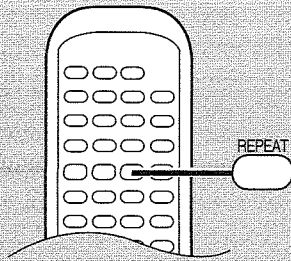
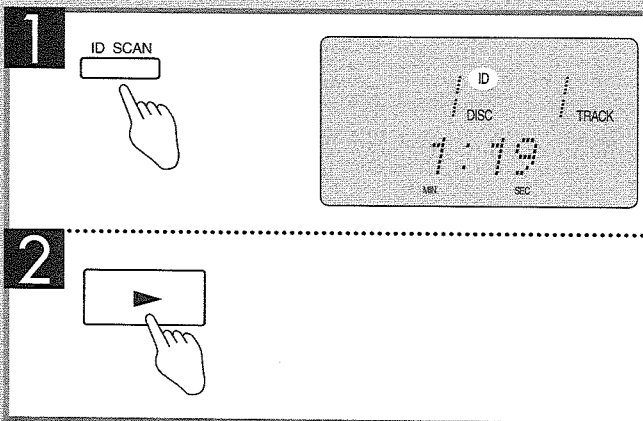
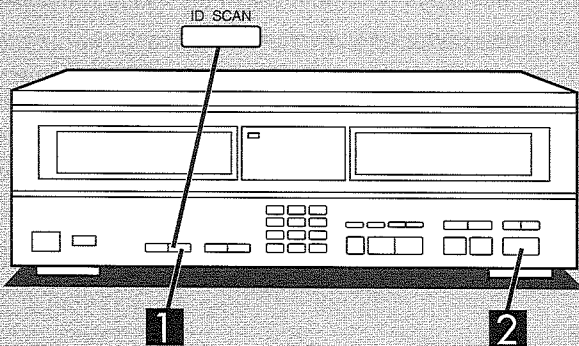
A**B**

Wiederholfunktion

(Kann nur mit der Fernbedienung gesteuert werden.)

Die Wiedergabe wird in der gewählten Betriebsart wiederholt.

[Vor oder während der Wiedergabe]

Drücken Sie die Wiederholtaste (REPEAT).

Ausschalten der Wiederholbetriebsart

Drücken Sie die Wiederholtaste (REPEAT).

Wiederholung eines Titels oder einer Anzahl von Titeln

1. Programmieren Sie den Titel (bzw. die Titel). (→ Seite 16)
2. Drücken Sie die Wiederholtaste (REPEAT), damit „“ angezeigt wird.
3. Drücken Sie die Wiedergabetaste [▶].

Zu Ihrer Information

In der Zufallswiedergabe ist die Wiedergabereihenfolge für jede Wiederholung verschieden.

ID-Anspielfunktion

Mit Hilfe dieser Funktion können Sie einen bestimmten Titel finden. Die Titel werden abgesucht und von jedem Titel wird ein 10 Sekunden langer Teil wiedergegeben, und zwar der lauteste Teil des entsprechenden Titels.

1 Drücken Sie die ID-Anspieltaste (ID SCAN).

Die Suche nach einer Stelle mit hohem Lautstärkepegel beginnt.

[Wenn der gewünschte Titel gefunden ist]

2 Drücken Sie die Wiedergabetaste [▶].

Der Titel wird von Anfang an wiedergegeben.

Ausschalten der ID-Anspielfunktion

Drücken Sie die ID-Anspieltaste (ID SCAN).

Damit erlischt die Anzeige „ID“.

Die Wiedergabe wird vom gerade wiedergegebenen Titel an fortgesetzt.

Funzione di ripetizione

(Disponibile solo da telecomando.)

Ripete la riproduzione nel modo scelto.



[Prima o durante la riproduzione]

Premere [REPEAT].

Per uscire dalla modalità di ripetizione

Premere [REPEAT].

Per ripetere un brano o un gruppo di brani

1. Programmare il brano o i brani. (→ pagina 17)
2. Premere [REPEAT] per visualizzare "".
3. Premere [].

Per vostra informazione

In modo casuale, ogni volta che si ripete la procedura, l'ordine è diverso.

Funzione di scansione ID

Questa funzione aiuta a trovare un brano specifico. Eseguire la ricerca tra tutti i brani e poi riproduce un pezzo di 10 secondi della parte più rappresentativa di ogni brano.

1 Premere [ID SCAN].

La scansione ID ha inizio.

[Quando il brano desiderato è stato trovato]

2 Premere [].

Il Changer riproduce il brano dall'inizio.

Per cancellare la scansione ID

Premere [ID SCAN].

L'indicatore "ID" si spegne.

Il Changer continua la riproduzione dall'inizio del brano riprodotto.

Fonction de répétition

(A partir de la télécommande seulement.)

Elle permet de répéter la lecture dans le mode choisi.



[Avant ou pendant la lecture]

Appuyer sur la touche [REPEAT].

Pour annuler le mode de répétition

Appuyer sur la touche [REPEAT].

Pour répéter une plage ou un groupe de plages

1. Programmer la plage ou les plages. (→ page 17)
2. Appuyer sur la touche [REPEAT] de manière que l'indicateur "" s'affiche.
3. Appuyer sur la touche [].

Pour votre référence

En mode aléatoire, l'ordre varie à chaque fois que le processus est répété.

Fonction de balayage ID

Cette fonction permet de repérer une plage particulière. Elle effectue la recherche parmi les plages puis lit une section de dix secondes de chaque plage au voisinage de la partie de niveau sonore le plus élevé de la plage.

1 Appuyer sur la touche [ID SCAN].

Le balayage ID s'enclenche.

[Lorsque la plage désirée a été trouvée]

2 Appuyer sur la touche [].

Le changeur effectue la lecture de cette plage depuis le début.

Annulation du balayage ID

Appuyer sur la touche [ID SCAN].

L'indicateur "ID" s'éteint.

Le changeur continue la lecture à partir de la plage en cours de lecture.

CD-Gruppen-Wiedergabe

(Kann nur mit der Fernbedienung gesteuert werden.)

Sie können die CDs 5 verschiedenen Gruppen (A-E) zuordnen. Dann können Sie die CDs einer bestimmten Gruppe wiedergeben.

- Jede CD kann mehreren Gruppen zugeordnet werden.
- Jede Gruppe kann bis zu 110 CDs umfassen.
- Jede Gruppe kann benannt werden.

Wie man Gruppen bildet

Führen Sie die Schritte 1 bis 5 innerhalb von 7 Sekunden aus. Das CD-Fach Nr.0 kann nicht gewählt werden.

[Während der aufeinanderfolgenden Titelwiedergabe oder bei ausgeschalteter Wiedergabe]

1 Drücken Sie die CD-Wahltaste [DISC].

2 Wählen Sie die gewünschte CD mit den Zifferntasten.

Um eine CD mit einer Nummer größer als 10 zu wählen:
Beispiel: „19“

→

3 Drücken Sie die Gruppen-Eingabetaste (GROUP ENTER).

Falls die CD bereits in einer Gruppe gespeichert wurde, leuchtet der Buchstabe der entsprechenden Gruppe auf.

4 Drücken Sie die Gruppentaste (GROUP).

5 Drücken Sie die Zifferntaste, die der jeweiligen Gruppe (A, B, C, D oder E) entspricht.

Die in Schritt 2 gewählte CD wird in die gewählte Gruppe eingespeichert.

Wiederholen Sie die Schritte 1-5, um weitere Gruppen einzuspeichern.

Überprüfung der in einer Gruppe eingespeicherten CDs

[Bei ausgeschalteter Wiedergabe]

1. Drücken Sie die Gruppentaste (GROUP).
 2. Drücken Sie die Zifferntaste, die der jeweiligen Gruppe entspricht.
 3. Drücken Sie die Stoptaste [■].
 4. Drücken Sie die CD-Sprungtaste [DISC SKIP] – oder die CD-Sprungtaste [DISC SKIP] +.
- Jedes Mal, wenn eine dieser Tasten gedrückt wird, werden die Nummern der in der Gruppe eingespeicherten CDs angezeigt.

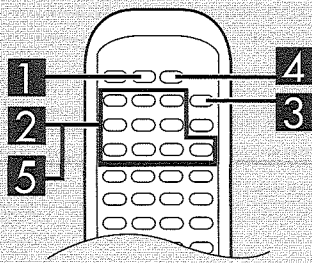

1	 DISC	 DISC
2	 1/A 2/B 3/C 9	 9 DISC
3	 GROUP ENTER	 GROUP B C ENTER 9 DISC
4	 GROUP	 GROUP B C ENTER 9 DISC
5	 1/A 2/B 3/C 4/D 5/E A	 GROUP A B C ENTER 9 DISC INPUT A

Riproduzione di un gruppo di dischi

(Disponibile solo da telecomando.)

- Si possono dividere i dischi in 5 gruppi (A-E).
E poi si possono riprodurre i dischi in questi gruppi.
- Ogni disco può appartenere a più di un gruppo.
 - Ogni gruppo include fino a 110 dischi.
 - Si può attribuire un nome ad ogni gruppo.

Per fare i gruppi

Eseguire i passi da 1 a 5 della procedura in non oltre 7 secondi uno dall'altro.

La fessura No.0 non può essere selezionata.

[Durante la riproduzione in sequenza o quando tale riproduzione è nel modo di arresto]

1 Premere [DISC].

2 Selezionare il disco che si desidera usando i tasti numerici.

Per selezionare un disco con numero superiore a 10:

Per esempio: "19"

→

3 Premere [GROUP ENTER].

Se il disco è già registrato in un gruppo, la lettera del gruppo si accende.

4 Premere [GROUP].

5 Premere il tasto numerico corrispondente al gruppo (A, B, C, D o E).

Il disco scelto al punto 2 viene registrato nel gruppo selezionato.

Ripetere i punti da 1 a 5 per registrare gli altri gruppi.

Per controllare quali dischi sono in quali gruppi

[Mentre è fermo]

1. Premere [GROUP].
2. Premere il tasto numerico corrispondente al gruppo.
3. Premere [■].
4. Premere [DISC SKIP] (- o +).
Ogni volta che i tasti vengono premuti appaiono i numeri dei dischi del gruppo.

Lecture par groupe de disques

(A partir de la télécommande seulement.)

Il est possible de placer des disques dans cinq groupes (A à E). On peut ensuite effectuer la lecture des disques de ces groupes.

- Chaque disque peut appartenir à plus d'un seul groupe.
- Chaque groupe peut contenir jusqu'à 110 disques.
- Il est possible de donner un nom à chaque groupe.

Pour faire des groupes

Effectuer les étapes 1 à 5 dans les 7 secondes d'intervalle entre elles.

Il n'est pas possible de sélectionner la case No.0.

[Pendant la lecture séquentielle ou en mode d'arrêt]

1 Appuyer sur la touche [DISC].

2 Sélectionner le disque voulu à l'aide des touches numériques.

Pour sélectionner un disque dont le numéro est supérieur à 10:

Par exemple: "19"

→

3 Appuyer sur la touche [GROUP ENTER].

Si le disque a déjà été enregistré dans un groupe, la lettre de ce groupe s'allume.

4 Appuyer sur la touche [GROUP].

5 Appuyer sur la touche numérique correspondant au groupe (A, B, C, D ou E).

Le disque choisi à l'étape 2 est enregistré dans le groupe sélectionné.

Répéter les étapes 1 à 5 pour enregistrer d'autres

Pour vérifier quels disques sont dans quels groupes

[Pendant l'arrêt]

1. Appuyer sur la touche [GROUP].
2. Appuyer sur la touche numérique correspondant au groupe.
3. Appuyer sur la touche [■].
4. Appuyer sur la touche [DISC SKIP] (- ou +).
A chaque pression sur les touches, les numéros des disques du groupe apparaissent à l'affichage.

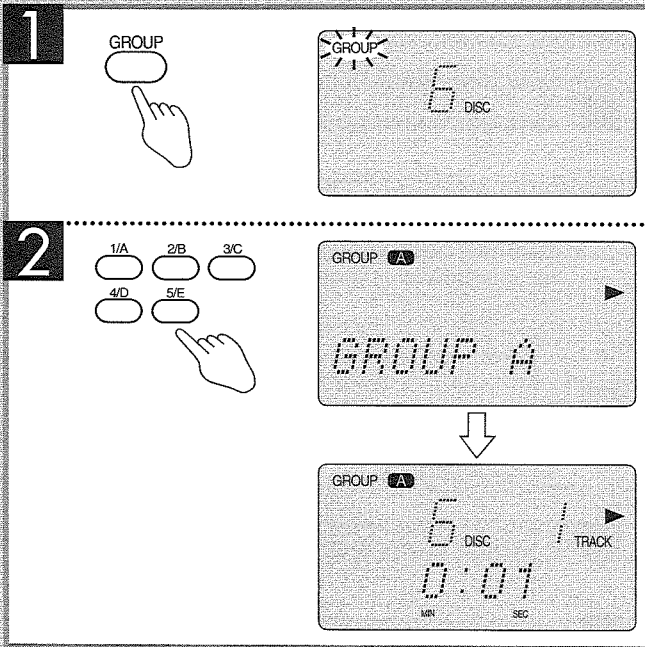
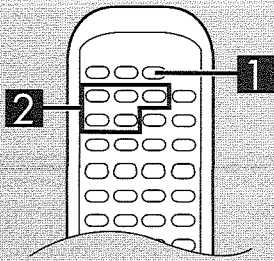

CD-Gruppen-Wiedergabe

Löschen von CDs aus Gruppen

1. Drücken Sie die CD-Wahltaste [DISC].
2. Wählen Sie die CD, die aus der Gruppe gelöscht werden soll, mit den Zifferntasten.
3. Drücken Sie die Gruppen-Eingabetaste (GROUP ENTER).
4. Drücken Sie die Gruppentaste (GROUP).
5. Drücken Sie die Zifferntaste, die der jeweiligen Gruppe entspricht.
Auf dem Anzeigenfeld erlischt die Anzeige der gewählten Gruppe.

Zu Ihrer Information

Falls eine CD in mehreren Gruppen eingespeichert ist, können Sie sie in einem einzigen Vorgang aus allen Gruppen löschen, indem Sie in Schritt 4 die Stoptaste [■] drücken (bei ausgeschalteter Wiedergabe).

Wiedergabe von CDs aus einer Gruppe

[Während der aufeinanderfolgenden Titelwiedergabe oder bei ausgeschalteter Wiedergabe]

Führen Sie zuerst die Schritte auf der vorigen Seite durch, um CDs in die Gruppen einzuspeichern.

1 Drücken Sie die Gruppentaste (GROUP).

2 Drücken Sie die Zifferntaste, die der jeweiligen Gruppe entspricht.

Ausschalten der CD-Gruppen-Wiedergabe

(Wenn der CD-Wechselspielerbetrieb gestoppt ist)

Drücken Sie die Gruppentaste (GROUP) und dann die Zifferntaste, die der auf dem Anzeigenfeld angezeigten Gruppe entspricht.

Hinweis

- Falls die Gruppe benannt wurde (→ Seite 28), wird ihr Name angezeigt.
- Wenn Sie die CD-Gruppentaste einer Gruppe drücken, in der keine CDs eingespeichert sind, erscheint die Anzeige „NO INPUT“ auf dem Anzeigenfeld.

Per cancellare i dischi dai gruppi

1. Premere [DISC].
2. Con i tasti numerici, selezionare il disco che si desidera cancellare.
3. Premere [GROUP ENTER].
4. Premere [GROUP].
5. Premere il tasto numerico che corrisponde al gruppo.
L'indicazione del gruppo selezionato sul display si spegne.

Per vostra informazione

Se il disco è registrato in più di un gruppo, è possibile cancellarlo da tutti i gruppi con una sola operazione premendo [■] al passo 4 della procedura (stando nel modo di arresto).

Riproduzione dei dischi di un gruppo

[Durante la riproduzione in sequenza o quando tale riproduzione è nel modo di arresto]

Prima, attenersi ai punti della pagina precedente per registrare i gruppi.

- 1** Premere [GROUP].
- 2** Premere il tasto numerico che corrisponde al gruppo.

Per cancellare il modo di riproduzione di un gruppo di dischi

(Mentre il Changer è fermo)

Premere [GROUP] e poi il tasto numerico che corrisponde al gruppo indicato sul display.

Nota

- Se gli è stato attribuito un nome, viene indicato il nome del gruppo. (→ pagina 29)
- Se si preme il tasto di gruppo di un gruppo che non ha dischi in esso registrati, sul display appare il messaggio "NO INPUT".

Pour supprimer des disques des groupes

1. Appuyer sur la touche [DISC].
2. A l'aide des touches numériques, sélectionner le disque que l'on veut effacer.
3. Appuyer sur la touche [GROUP ENTER].
4. Appuyer sur la touche [GROUP].
5. Appuyer sur la touche numérique correspondant au groupe.
L'indicateur du groupe sélectionné s'éteint sur l'affichage.

Pour votre référence

Si le disque est inscrit dans plus de un groupe, il est possible de l'effacer de tous les groupes en une seule fois en appuyant sur la touche [■] lors de l'étape 4 (en mode d'arrêt).

Lecture des disques d'un groupe

[Pendant la lecture séquentielle ou en mode d'arrêt]

Tout d'abord, effectuer les étapes décrites à la page précédente pour enregistrer les groupes.

- 1** Appuyer sur la touche [GROUP].
- 2** Appuyer sur la touche numérique correspondant au groupe.

Pour annuler le mode de lecture par groupe de disques

(Pendant que le changeur est arrêté)

Appuyer sur la touche [GROUP] puis sur la touche numérique correspondant au groupe indiqué sur l'affichage.

Remarque

- Le nom du groupe apparaît si le groupe a été nommé (→ page 29).
- Si l'on appuie sur la touche de groupe d'un groupe dans lequel aucun disque n'est inscrit, le message "NO INPUT" apparaîtra sur l'affichage.

CD-Gruppen-Wiedergabe

Benennung von Gruppen

Sie können die von Ihnen gebildeten Gruppen benennen. Das Gerät läßt Sie zu diesem Zweck aus mehreren vorherbestimmten Namen wählen.

[Während der aufeinanderfolgenden Titelwiedergabe oder bei ausgeschalteter Wiedergabe]

- 1** Drücken Sie die Gruppen-Eingabetaste (GROUP ENTER).
- 2** Wählen Sie den gewünschten Namen mit den Tasten [SKIP] (◀◀ oder ▶▶).
Mit jedem Drücken einer dieser Tasten werden die voreingespicherten Namen in der folgenden Reihenfolge angezeigt.

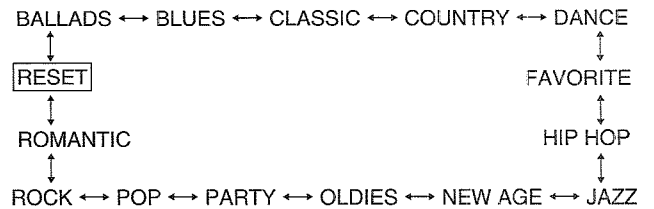

- 3** Drücken Sie die Gruppentaste (GROUP).
- 4** Drücken Sie die Zifferntaste, die der Gruppe, die Sie benennen wollen, entspricht.

Wiederholen Sie die Schritte 1–4, um andere Gruppen zu benennen.

Löschen von Namen

1. Drücken Sie die Gruppen-Eingabetaste (GROUP ENTER).
2. Wählen Sie in Schritt 2 die Einstellung RESET.
3. Drücken Sie die Gruppentaste (GROUP).
4. Wählen Sie den Namen der Gruppe, die Sie löschen möchten.
Die Gruppe wird jetzt unter dem Namen „GROUP A...E“ angezeigt.

Speicheraufbewahrung

Die eingegebenen Informationen und die vorgenommenen Voreinstellungen bleiben im Speicher des Geräts aufbewahrt, selbst wenn das Netzkabel abgetrennt wird.

- CD-Gruppen-Wiedergabe: etwa eine Woche

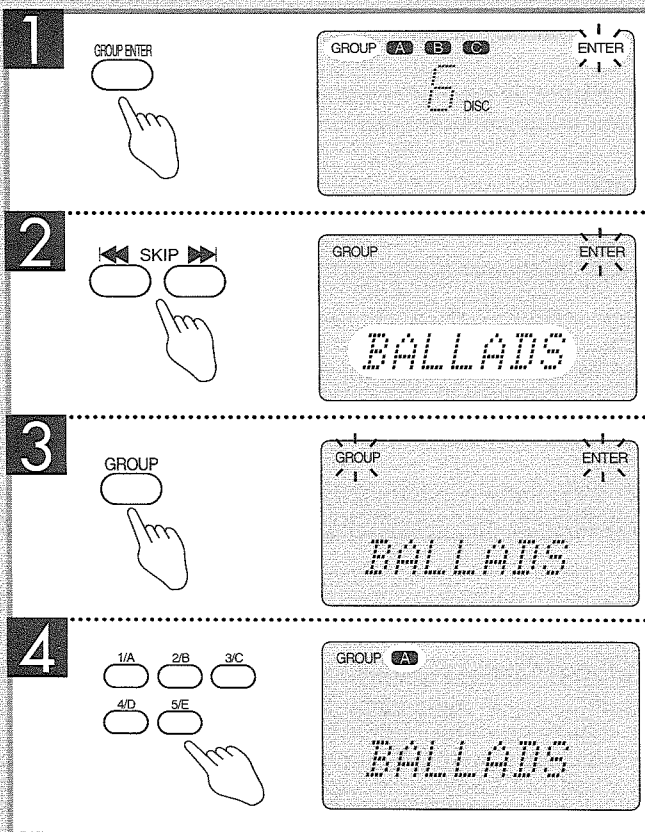
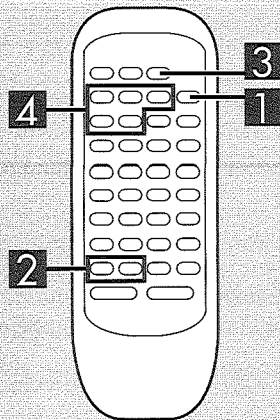

Per dare il nome a un gruppo

È possibile assegnare un nome ai singoli gruppi. Il Changer possiede diversi nomi preselezionati da cui scegliere il nome per ciascun gruppo.

[Durante la riproduzione in sequenza o quando tale riproduzione è nel modo di arresto]

1 Premere [GROUP ENTER].

2 Selezionare il nome che si desidera usando i tasti [SKIP] (◀◀ o ▶▶).

Quando i tasti vengono premuti, i nomi predefiniti appaiono nell'ordine seguente.

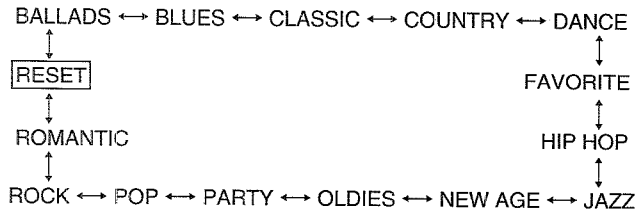

3 Premere [GROUP].

4 Premere il tasto numerico che corrisponde al gruppo al quale si desidera attribuire un nome.

Per attribuire il nome agli altri gruppi, ripetere i punti da 1 a 4.

Per cancellare i nomi

1. Premere [GROUP ENTER].
2. Selezionare "RESET" al punto 2.
3. Premere [GROUP].
4. Selezionare il nome del gruppo che si desidera cancellare. Da questo momento viene indicato come "GROUP A...E".

Conservazione in memoria

Le informazioni e le impostazioni immesse, rimangono memorizzate nell'unità anche se l'unità viene disconnessa dalla rete di alimentazione elettrica c.a.

- riproduzione di dischi a gruppi: circa una settimana

Pour nommer les groupes

Il est possible de nommer les groupes. On peut choisir parmi plusieurs noms pré-sélectionnés dans le changeur.

[Pendant la lecture séquentielle ou en mode d'arrêt]

1 Appuyer sur la touche [GROUP ENTER].

2 Sélectionner le nom voulu à l'aide des touches [SKIP] (◀◀ ou ▶▶).

Les noms entrés auparavant apparaissent dans l'ordre suivant lorsqu'on appuie sur les touches.

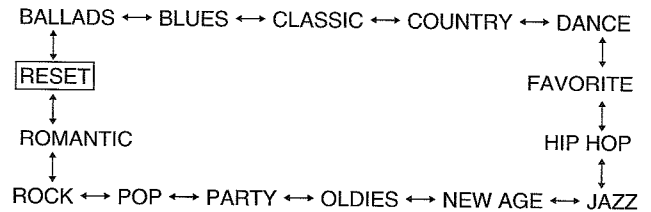

3 Appuyer sur la touche [GROUP].

4 Appuyer sur la touche numérique correspondant au groupe que l'on veut nommer.

Pour nommer d'autres groupes, répéter les étapes 1 à 4.

Pour annuler des noms

1. Appuyer sur la touche [GROUP ENTER].
2. Sélectionner "RESET" à l'étape 2.
3. Appuyer sur la touche [GROUP].
4. Sélectionner le nom du groupe que l'on veut annuler. Celui-ci sera alors désigné par l'indication "GROUP A...E".

Rétention de la mémoire

Les informations et les pré-réglages que l'on entre sont conservés dans la mémoire de l'appareil, et ce même si l'appareil est débranché de la source d'alimentation secteur.

- lecture de groupe de disques: environ une semaine

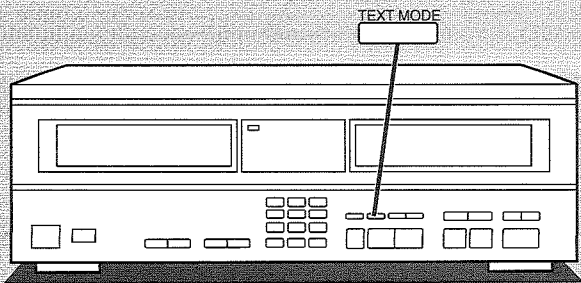

TEXT MODE



Ⓐ [Bei ausgeschalteter Wiedergabe]

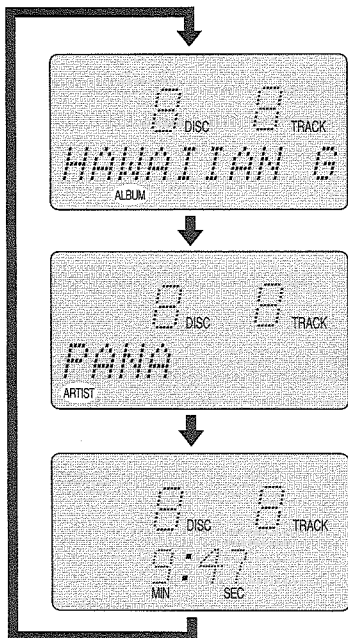

Ⓑ [Während der Wiedergabe]

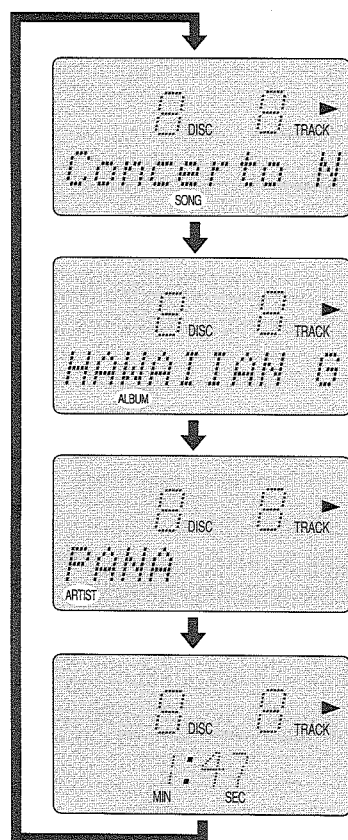

CD-TEXT-Funktion

Diese Funktion zeigt den Namen einer CD, den Namen des Künstlers oder den Namen eines Songs an. Es gibt CDs, die diese Information schon vorgespeichert haben. Diese CDs werden CD-TEXT-Discs genannt. Diese Funktion kann jedoch auch mit normalen CDs verwendet werden.

Hinweis

- Bei Beginn der Wiedergabe einer CD-TEXT-Disc wird die auf dieser CD enthaltene Information automatisch gelesen. Für normale CDs müssen CD-Titel und Künstlername manuell eingegeben werden. Geben Sie diese Informationen ein (→ Seite 34), bevor Sie die nachfolgenden Schritte durchführen.
- Titelnamen können bei normalen CDs nicht angezeigt werden.

Anzeige der CD-Informationen

Drücken Sie die Taste für Text-Betriebsart (TEXT MODE).

Die Anzeige ändert sich wie folgt:

Bei ausgeschalteter Wiedergabe

ALBUM → ARTIST → Gesamtspielzeit
(Albumname) (Name des Künstlers)

Während der Wiedergabe

SONG → ALBUM → ARTIST → Zeitanzeige
(Titelname) (Albumname) (Name des Künstlers)

Jedes Mal, wenn ein anderer Titel gewählt wird, wird der Name dieses Titels angezeigt, selbst wenn die Zeitanzeige gewählt war.

Hinweis

- Bei ausgeschalteter Wiedergabe kann die Textanzeige bis zu 32 Schriftzeichen umfassen. Während der Wiedergabe wird der gesamte Text angezeigt, selbst wenn er länger ist als 32 Schriftzeichen.
- Nach einer bestimmten Anzahl von Titeln werden die Titelnamen nicht mehr angezeigt, falls sich auf der CD viele Titel befinden oder die Namen besonders lang sind.
- Jede Text-Information ist an ein bestimmten CD-Fach gebunden. Eingespeicherte Informationen werden für das jeweilige Fach angezeigt, bis eine andere CD-TEXT-Disc in diesem CD-Fach wiedergegeben wird oder die Information manuell eingegeben wird. (→ Seite 34)
- Einige CD-TEXT-Discs enthalten keine Informationen über den Künstler oder die wiedergegebenen Titel. In diesem Fall wird auf dem Anzeigenfeld nichts angezeigt.
- Für jede CD wird nur der Name eines einzigen Künstlers angezeigt. Es ist dies der Name des wichtigsten Künstlers auf der CD, und dieser Name ändert sich nicht, wenn jeweils ein anderer Titel wiedergegeben wird.

Funzione CD-TEXT

Questa funzione mostra il titolo del CD, il nome dell'artista o il titolo del brano. Ci sono dischi che hanno queste informazioni già memorizzate, chiamati dischi CD-TEXT, ma la funzione opera anche con i dischi ordinari.

Nota

- Le informazioni sui dischi CD-TEXT vengono lette automaticamente quando questi vengono riprodotti. Per i dischi ordinari, il titolo del CD e il nome dell'artista deve essere immesso a mano. Immettere queste informazioni prima di eseguire quanto segue. (⇒ pagine 35)
- Con i dischi ordinari possono essere visualizzati i titoli dei brani.

Visualizzazione delle informazioni del CD

Premere [TEXT MODE].

Il display viene cambiato nell'ordine seguente.

a) Nel modo di arresto

ALBUM → ARTIST → Tempo di riproduzione totale
(Titolo album) (Nome artista)

b) Nel modo di riproduzione

SONG → ALBUM → ARTIST → display del tempo
(Titolo del brano) (Titolo album) (Nome artista)

I titoli dei brani vengono visualizzati ogni volta che viene cambiato un brano, anche se viene scelto il display del tempo.

Nota

- Quando il Changer è fermo possono essere visualizzati fino a 32 caratteri per le informazioni di testo. Durante la riproduzione appare il testo intero, anche se è più lungo di 32 caratteri.
- I titoli di brano non vengono visualizzati dopo un certo numero di brani se il disco contiene molti brani o se i titoli sono eccezionalmente lunghi.
- Le informazioni di testo vengono associate ad una fessura. Le informazioni memorizzate vengono visualizzate per quella fessura fino a che in quella fessura viene riprodotto lo stesso disco CD-TEXT o altre informazioni vengono immesse a mano. (⇒ pagina 35)
- Alcuni dischi CD-TEXT non riportano informazioni circa l'artista o il brano. In questo caso il display rimane vuoto.
- Viene visualizzato solo un nome dell'artista per disco. Il nome dell'artista principale del disco e non cambia ad ogni brano.

Fonction CD-TEXTE

Cette fonction permet d'indiquer le titre du disque compact, le nom de l'artiste, ou le titre du morceau. Il existe des disques dans lesquels ces informations sont déjà mémorisées, appelés disques CD-TEXTE; toutefois, cette fonction est aussi utilisable avec des disques ordinaires.

Remarque

- Les informations contenues dans des disques CD-TEXTE sont lues automatiquement lorsque la lecture commence. Pour les disques ordinaires, le titre du disque compact et le nom de l'artiste doivent être entrés manuellement. Entrer ces informations avant d'effectuer les opérations décrites ci-après. (⇒ page 35)
- Les titres des morceaux n'apparaissent pas lorsqu'on utilise des disques ordinaires.

Affichage des informations d'un CD

Appuyer sur la touche [TEXT MODE].

L'affichage change dans l'ordre suivant:

a) En mode d'arrêt

ALBUM → ARTIST → Temps de lecture total
(Titre de l'album) (Nom de l'artiste)

b) En mode de lecture

SONG → ALBUM → ARTIST → affichage de la durée
(Titre du morceau) (Titre de l'album) (Nom de l'artiste)

Les titres des morceaux apparaissent lorsque la plage change, même si l'on a choisi l'affichage de la durée.

Remarque

- Pendant que le changeur est arrêté, jusqu'à 32 caractères d'informations textuelles peuvent apparaître. Le texte tout entier apparaît pendant la lecture, même si sa longueur dépasse 32 caractères.
- Les titres des morceaux ne sont pas affichés après un certain nombre de plages si le disque contient un nombre excessivement grand de plages ou si les titres sont exceptionnellement longs.
- Les informations textuelles sont jointes à la case. Toutes les informations entrées en mémoire apparaîtront pour cette case jusqu'à ce qu'un autre disque CD-TEXTE soit lu dans cette case ou que des informations soient entrées manuellement. (⇒ page 35)
- Certains disques CD-TEXTE ne possèdent pas d'informations concernant l'artiste ou la plage. Dans ce cas, aucun texte n'apparaît.
- Il est possible de faire apparaître un seul nom d'artiste par disque. Ce sera le nom de l'artiste principal du disque, qui restera le même quelle que soit la plage lue.

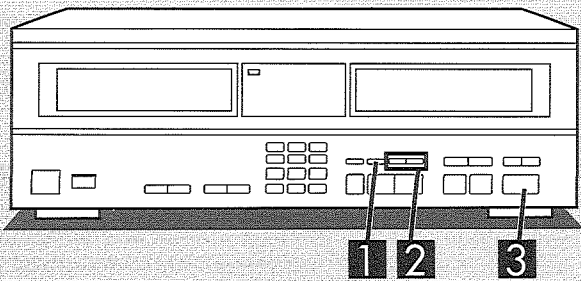

A

1 **TEXT MODE**

2 **TEXT SEARCH**

3

B

1 **TEXT MODE**

2 **TEXT SEARCH**

3

CD-TEXT-Funktion

CD- oder Titelsuche unter Verwendung der Text-Informationen (Text-Suche)

Es gibt drei Suchlauf-Betriebsarten: nach Albumnamen, Künstlernamen oder Titelnamen.

Hinweis

In den Betriebsarten Programmwiedergabe/Zufallswiedergabe/ID-Anspielfunktion kann kein Suchlauf mit Hilfe der Text-Informationen durchgeführt werden.

Suchlauf nach einer bestimmten CD (Suche nach Album/Künstler) **A**

- 1** Drücken Sie die Taste für Text-Betriebsart (TEXT MODE), um „ALBUM“ oder „ARTIST“ zu wählen.
- 2** Drücken Sie die Text-Suchlaftaste [TEXT SEARCH] (∨ oder ∧), um die gewünschte CD zu wählen.
∨: Wechselt in rückläufiger alphabetischer Reihenfolge.
∧: Wechselt in alphabetischer Reihenfolge.
- 3** Drücken Sie die Wiedergabetaste [▶].
Der CD-Wechselspieler beginnt mit der Wiedergabe der gewählten CD.

Zu Ihrer Information

- In der CD-Gruppen-Wiedergabe ist der Suchlauf auf die gewählte Gruppe.
- Während der CD-Wiedergabe können Sie einen Text-Suchlauf durchführen. In diesem Fall werden auf dem Anzeigenfeld keine Informationen über den gegenwärtig wiedergegebenen Titel angezeigt.

Suchlauf nach einem bestimmten Titel (Titel-Suche) **B**

Diese Funktion kann nur mit CD-TEXT-Discs verwendet werden, die Titel-Informationen enthalten.

[Während der Wiedergabe]

- 1** Drücken Sie die Taste für Text-Betriebsart (TEXT MODE), um „SONG“ zu wählen.
- 2** Drücken Sie die Text-Suchlaftaste [TEXT SEARCH] (∨ oder ∧), um den gewünschten Titel zu wählen.
- 3** Drücken Sie die Wiedergabetaste [▶].
Der CD-Wechselspieler beginnt mit der Wiedergabe des gewünschten Titels. Daraufhin wird die Wiedergabe bis zum letzten Titel der vorhergehenden CD fortgesetzt.

Per la ricerca di dischi o brani utilizzando le informazioni in caratteri (Ricerca testo)

Esistono 3 modi di ricerca di testo: titolo album, nome dell'artista e titolo del brano.

Nota

La ricerca di testo non può essere eseguita nel modo di riproduzione programmata/riproduzione casuale/scansione ID.

Per cercare un CD specifico (Ricerca dell'album/Ricerca dell'artista) 

1 Premere [TEXT MODE] per selezionare "ALBUM" o "ARTIST".

2 Premere [TEXT SEARCH] (∨ o ^) per selezionare il disco desiderato.

∨: Cambia in ordine alfabetico inverso.

^: Cambia in ordine alfabetico.

3 Premere [▶].

Il Changer da inizio alla riproduzione del disco selezionato.

Per vostra informazione

- Nel modo di riproduzione di un gruppo di dischi, la ricerca è limitata al gruppo selezionato.
- La ricerca di testo può essere eseguita mentre un disco è in riproduzione. In questo caso, il display non riporta le informazioni circa il disco in esecuzione.

Per cercare un brano specifico (Ricerca del brano) 

Questa funzione si attiva solo con dischi CD-TEXT che hanno le informazioni del brano memorizzate.

[Nel modo di riproduzione]

1 Premere [TEXT MODE] per selezionare "SONG".

2 Premere [TEXT SEARCH] (∨ o ^) per selezionare il brano.

3 Premere [▶].

La riproduzione inizia dal brano selezionato e poi continua fino all'ultimo brano del disco precedente.

Recherche de disques ou de plages à l'aide des informations textuelles (Recherche textuelle)

Trois modes de recherche sont disponibles: titre de l'album, nom de l'artiste ou titre du morceau.

Remarque

Il n'est pas possible d'effectuer la recherche textuelle en mode de lecture programmée/lecture aléatoire/balayage ID.

Pour trouver un disque compact particulier (recherche d'album/recherche d'artiste) 

1 Appuyer sur la touche [TEXT MODE] pour sélectionner "ALBUM" ou "ARTIST".

2 Appuyer sur la touche [TEXT SEARCH] (∨ ou ^) pour sélectionner le disque désiré.

∨: Pour changer dans l'ordre alphabétique inverse.

^: Pour changer dans l'ordre alphabétique.

3 Appuyer sur la touche [▶].

Le changeur enclenche la lecture du disque sélectionné.

Pour votre référence

- En mode de lecture par groupe de disques, la recherche est limitée au groupe sélectionné.
- Il est possible d'effectuer une recherche textuelle pendant que la lecture d'un disque est effectuée. Dans ce cas, l'affichage ne fera pas apparaître les informations concernant le disque en cours de lecture.

Pour trouver un morceau particulier (recherche de morceau) 

Cette fonction est utilisable seulement avec des disques CD-TEXTE possédant des informations de morceau.

[En mode de lecture]

1 Appuyer sur la touche [TEXT MODE] pour sélectionner "SONG".

2 Appuyer sur la touche [TEXT SEARCH] (∨ ou ^) pour sélectionner la plage désirée.

3 Appuyer sur la touche [▶].

La lecture commence à partir de la plage sélectionnée et se poursuit jusqu'à la dernière plage du disque placé immédiatement avant.

CD-TEXT-Funktion

Manuelle Eingabe von CD-Informationen (Textaufbereitung)

Sie können sowohl für den Albumnamen als auch für den Künstlernamen bis zu 32 Schriftzeichen eingeben. Diese Eingabe kann für jede eingelegte CD vorgenommen werden.

Hinweis

- Die für eine CD eingegebene Information ist an das CD-Fach gebunden, in dem sich die CD bei der Eingabe befand. Wird die CD in ein anderes Fach eingelegt, wird die CD-Information nicht angezeigt.
- Die Informationen auf CD-TEXT-Discs haben Vorrang vor den manuell eingegebenen Informationen. Sobald eine CD-TEXT-Disc in einem CD-Fach wiedergegeben wird, werden die Informationen, die manuell für die vorher in diesem Fach befindliche CD eingegeben wurden, gelöscht.

Führen Sie die Schritte 1 bis 3 innerhalb von 7 Sekunden aus.
[Bei ausgeschalteter Wiedergabe]

- 1 Drücken Sie die Taste [DISC/CAPS].**
- 2 Wählen Sie eine CD mit Hilfe der Zifferntasten.**
- 3 Drücken Sie die CD-Eingabetaste (DISC ENTER).**
- 4 Drücken Sie die Taste für Text-Betriebsart (TEXT MODE), um „ALBUM“ oder „ARTIST“ zu wählen.**

- 5 Drücken Sie die Taste für Textaufbereitung (TEXT EDIT).**
Das Anzeigenfeld ist jetzt für die Text-Eingabe bereit.

- 6 Drücken Sie die Taste [DISC/CAPS], um die Eingangsart zu wählen.**
Mit jedem Drücken der Taste schaltet das Anzeigenfeld wie folgt um:
A (GROSSBUCHSTABEN) → a (Kleinbuchstaben) → 1 (Ziffern)

- 7 Drücken Sie die Zifferntasten, um den Text einzugeben.**

Um weiterhin mit derselben Zifferntaste Schriftzeichen einzugeben, drücken Sie die Taste [SKIP/CURSOR] (▶▶). Das Schriftzeichen wird eingegeben, wenn eine andere Zifferntaste oder die Taste [SKIP/CURSOR] (▶▶) gedrückt wird, und der Cursor wird an die nächste Schriftzeichenstelle bewegt. Wiederholen Sie die Schritte 6 und 7, um weitere Schriftzeichen einzugeben.

Zifferntasten	Schriftzeichen, Symbole und Funktionen			
1	! " # \$ % & ' () * + , - . / : ;			
	< = > ? @ [\] ^ _ { } ~ ¯			
	¡ ¢ £ ¤ ¥ ¦ § ¨ © ª « ¬ ® ¯ ° ±			
	² ³ ´ µ ¶ · ¸ ¹ º » ¼ ½ ¾ ¿ À Á Â			
	Ã Ä Å Æ Ç È É Ê Ë Ì Í Î Ï Ð Ñ Ò Ó			
	Ô Õ Ö × Ø Ù Ú Û Ü Ý Þ ß à á â ã ä			
	å æ ç è é ê ë ì í î ï ð ñ ò ó ô õ			
	ö ÷ ø ù ú û ü ý þ ÿ			
	2	A	B	C
	3	D	E	F
4	G	H	I	
5	J	K	L	
6	M	N	O	
7	P	Q	R	
8	S	T	U	
9	V	W	X	
0	Y	Z		
≥10	SPACE			

In der Zahlenbetriebsart wird die Zahl eingegeben, die der entsprechenden Zifferntaste entspricht. In alle anderen Betriebsarten ändert sich das angezeigte Schriftzeichen mit jedem Drücken der Zifferntaste in der Reihenfolge, die in der Tabelle angezeigt wird.

(Fortsetzung auf der nächsten Seite)

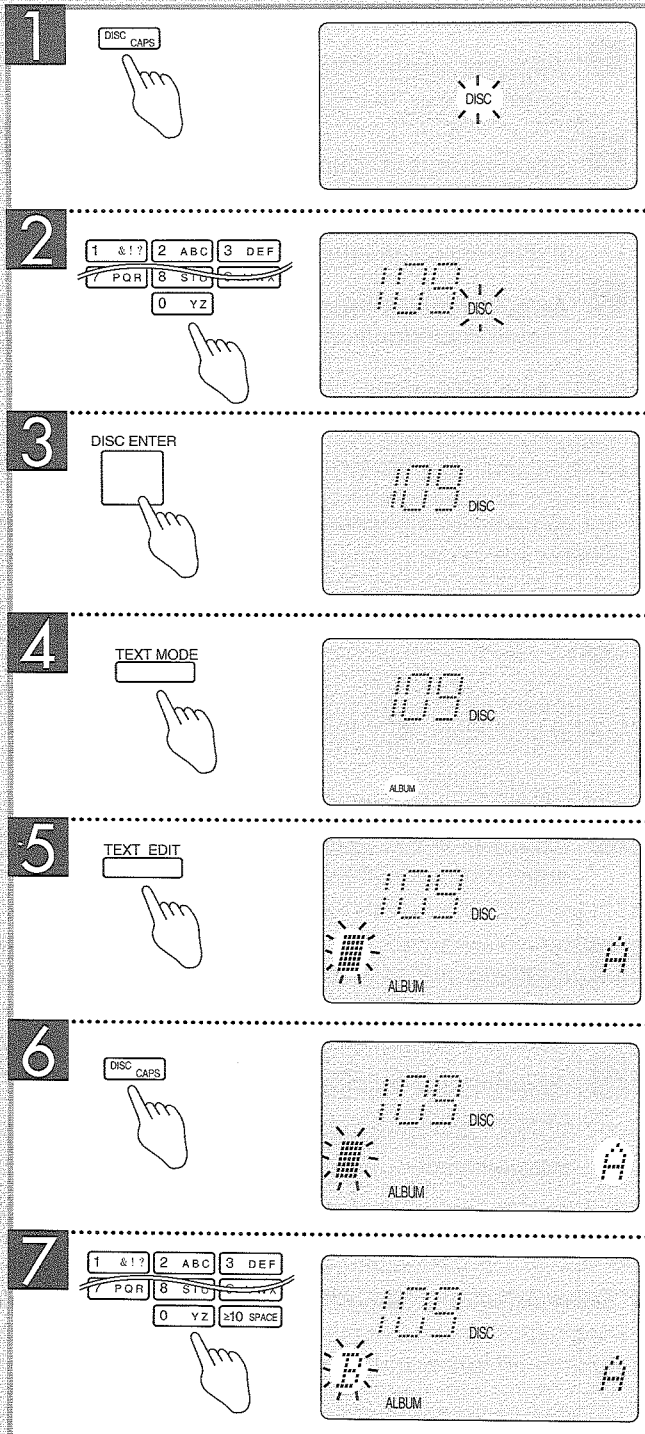
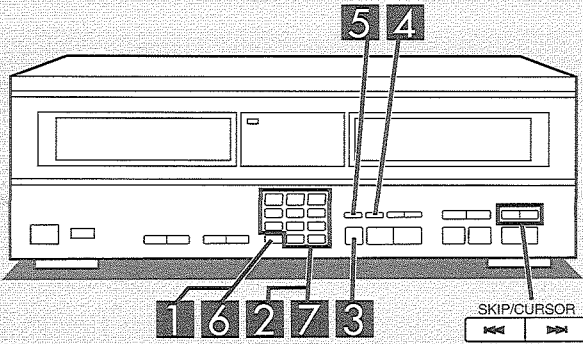

Immissione manuale delle informazioni del CD (modifica delle informazioni)

Per ogni nome dell'album e nome dell'artista, possono essere immessi 32 caratteri in tutto. E può essere fatto per ogni disco inserito nel Changer.

Nota

- Le informazioni immesse per un CD vengono associate ad una fessura. Se il CD viene spostato in un'altra fessura, le informazioni non vengono visualizzate.
- Le informazioni dei dischi CD-TEXT hanno la precedenza rispetto alle informazioni immesse a mano, in questo modo tutte le informazioni immesse vengono cancellate quando in una fessura è stato riprodotto un disco CD-TEXT.

Eseguire i passi da 1 a 3 della procedura in non oltre 7 secondi uno dall'altro.

[Nel modo di arresto]

- 1** Premere [DISC/CAPS].
- 2** Selezionare un disco con i tasti numerici.
- 3** Premere [DISC ENTER].
- 4** Premere [TEXT MODE] per selezionare "ALBUM" o "ARTIST".
- 5** Premere [TEXT EDIT].
Il display è pronto per l'inserimento del testo.
- 6** Premere [DISC/CAPS] per selezionare il modo di immissione.
Ogni volta che il tasto viene premuto, il display cambia nel modo seguente.
A (MAIUSCOLE) → a (minuscole) → 1 (cifre)
- 7** Premere i tasti numerici per immettere il testo.

Per continuare ad inserire caratteri con lo stesso tasto numerico, premere [SKIP/CURSOR] (▶▶).
Il carattere viene immesso se viene premuto un tasto numerico diverso o [SKIP/CURSOR] (▶▶) e il cursore si sposta alla posizione successiva.

Ripetere i punti 6 e 7 per immettere altri caratteri.

tasto numerico	Caratteri simboli e funzioni																
1	!	~	#	\$	%	&	'	()	*	+	,	- . / : ;					
	<	=	>	?	@	[¥]	^	-	{		}	~	■	□	
	ı	¢	£	¤	¥		§	»	©	ª	«	¬	®	™	°	±	
	2	3	'	µ	¶	•	†	‡	0	»	¼	½	¾	¿	À	Á	Â
	À	Á	Â	Æ	Ç	È	É	Ê	Ë	Ì	Í	Î	Ï	Ð	Ñ	Ò	Ó
	Ô	Õ	Ö	×	Ø	Ù	Ú	Û	Ü	Ý	Þ	ß	à	á	â	ã	ä
	å	æ	ç	è	é	ê	ë	ì	í	î	ï	ð	ñ	ó	ô	õ	ö
	ø	÷	ø	ù	ú	û	ü	ý	þ	ÿ							
	2	A			B			C									
	3	D			E			F									
4	G			H			I										
5	J			K			L										
6	M			N			O										
7	P			Q			R										
8	S			T			U										
9	V			W			X										
0	Y			Z													
≥10	SPACE																

In modo numerico, viene immessa la cifra corrispondente al tasto numerico. Negli altri modi, il carattere visualizzato cambia nell'ordine indicato nel diagramma ogni volta che il tasto numerico viene premuto.

(Continua alla pagina seguente)

Entrée manuelle des informations CD (édition de texte)

Il est possible d'entrer jusqu'à 32 caractères d'informations textuelles pour le nom de l'album et pour le nom de l'artiste respectivement. Ceci peut être effectué pour chaque disque mis en place dans le changeur.

Remarque

- Les informations entrées pour le disque compact sont jointes à la case. Si l'on change le disque compact de case, les informations n'apparaîtront plus.
- Les informations des disques CD-TEXTE ont priorité sur les informations entrées manuellement; par conséquent, les informations entrées seront effacées si l'on effectue la lecture d'un disque CD-TEXTE dans une case.

Effectuer les étapes 1 à 3 dans les 7 secondes d'intervalle entre elles.

[En mode d'arrêt]

- 1** Appuyer sur la touche [DISC/CAPS].
- 2** Sélectionner un disque à l'aide des touches numériques.
- 3** Appuyer sur la touche [DISC ENTER].
- 4** Appuyer sur la touche [TEXT MODE] pour sélectionner "ALBUM" ou "ARTIST".
- 5** Appuyer sur la touche [TEXT EDIT].
L'affichage est alors prêt à recevoir l'entrée du texte.
- 6** Appuyer sur la touche [DISC/CAPS] pour sélectionner le mode d'entrée.
A chaque pression sur la touche, l'affichage change dans l'ordre suivant:
A (MAJUSCULES) → a (minuscules) → 1 (chiffres)
- 7** Appuyer sur les touches numériques pour entrer le texte.

Pour poursuivre l'entrée de caractères en utilisant la même touche numérique, appuyer sur la touche [SKIP/CURSOR] (▶▶).

Le caractère est entré si l'on appuie sur une autre touche numérique ou sur la touche [SKIP/CURSOR] (▶▶), et le curseur se déplace jusqu'à la position suivante.

Pour entrer d'autres caractères, répéter les étapes 6 et 7.

touche numérique	Caractères, symboles et fonctions																
1	!	~	#	\$	%	&	'	()	*	+	,	- . / : ;					
	<	=	>	?	@	[¥]	^	-	{		}	~	■	□	
	ı	¢	£	¤	¥		§	»	©	ª	«	¬	®	™	°	±	
	2	3	'	µ	¶	•	†	‡	0	»	¼	½	¾	¿	À	Á	Â
	À	Á	Â	Æ	Ç	È	É	Ê	Ë	Ì	Í	Î	Ï	Ð	Ñ	Ò	Ó
	Ô	Õ	Ö	×	Ø	Ù	Ú	Û	Ü	Ý	Þ	ß	à	á	â	ã	ä
	å	æ	ç	è	é	ê	ë	ì	í	î	ï	ð	ñ	ó	ô	õ	ö
	ø	÷	ø	ù	ú	û	ü	ý	þ	ÿ							
	2	A			B			C									
	3	D			E			F									
4	G			H			I										
5	J			K			L										
6	M			N			O										
7	P			Q			R										
8	S			T			U										
9	V			W			X										
0	Y			Z													
≥10	SPACE																

En mode numérique, le chiffre correspondant à la touche numérique est entré. Dans les autres modes, le caractère affiché change dans l'ordre indiqué dans le tableau à chaque pression sur la touche numérique.

(Suite à la page suivante)

CD-TEXT-Funktion

8 Drücken Sie die Taste für Textaufbereitung (TEXT EDIT).

Der eingegebene Text wird angezeigt.

Löschen des eingegebenen Textes

Die eingegebene Information kann jederzeit vor Schritt 8 gelöscht werden.

Drücken Sie die Stoptaste [■].

Hinweis

Die auf dem Anzeigenfeld erscheinenden Buchstaben und Schriftzeichen können geringfügig von den oben aufgelisteten abweichen.

Ändern der eingegebenen Informationen

1. Achten Sie darauf, daß die Information, die Sie abändern möchten, auf dem Anzeigenfeld angezeigt wird.
2. Drücken Sie die Taste für Textaufbereitung (TEXT EDIT).
3. Bewegen Sie den Cursor mit der Taste [SKIP/CURSOR] (◀◀ oder ▶▶) an die Stelle, die Sie ändern möchten.
4. Geben Sie das neue Schriftzeichen mit der entsprechenden Zifferntaste ein.
5. Drücken Sie die Taste für Textaufbereitung (TEXT EDIT).

Löschen der eingegebenen Informationen

1. Achten Sie darauf, daß die Information, die Sie abändern möchten, auf dem Anzeigenfeld angezeigt wird.
2. Drücken Sie die Taste für Textaufbereitung (TEXT EDIT).
3. Drücken Sie die Löschtaste (CLEAR) auf der Fernbedienung.
4. Drücken Sie die Taste für Textaufbereitung (TEXT EDIT).

Speicheraufbewahrung

Die eingegebenen Informationen und die vorgenommenen Voreinstellungen bleiben im Speicher des Geräts aufbewahrt, selbst wenn das Netzkabel abgetrennt wird.

- Textbearbeitung: unbegrenzt

Zeitanzeigebetriebsart

(Kann nur mit der Fernbedienung gesteuert werden.)

Verschiedene Zeitanzeigen der zur Zeit wiedergegebenen CD sind auf dem Anzeigenfeld zu sehen.

[Während der Wiedergabe oder bei eingeschalteter Pause]

Drücken Sie die Zeitanzeigetaste (TIME MODE).

Die angezeigte Information ändert sich mit jedem Drücken der Taste.

- ① Titelnummer und abgelaufene Spielzeit des wiedergegebenen Titels
- ② Gesamtrestspielzeit der CD
- ③ Titelnummer und Restspielzeit des wiedergegebenen Titels
- ④ Gesamte abgelaufene Spielzeit der CD

In allen Wiedergabebetriebsarten

Wenn ein Titel mit der Nummer 21 oder mehr wiedergegeben wird, wird die Anzeige ③ als „---“ gezeigt.

Nach einer Unterbrechung erscheint beim Fortsetzen der Wiedergabe die Anzeige ①.

Während der Programm-/Zufallswiedergabe

Mit jedem Tastendruck wird zwischen der Anzeige ① und ③ umgeschaltet.

Die Zeitanzeigen werden im Textinformations-Anzeigebereich angezeigt, solange das Gerät auf Zeitanzeigebetriebsart geschaltet ist.

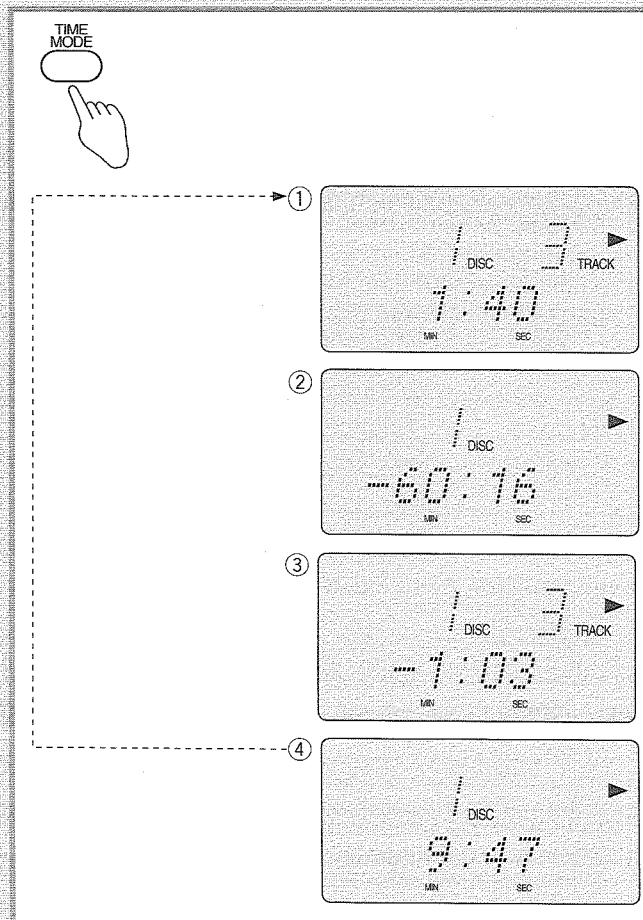
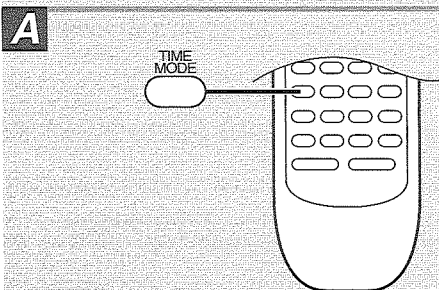
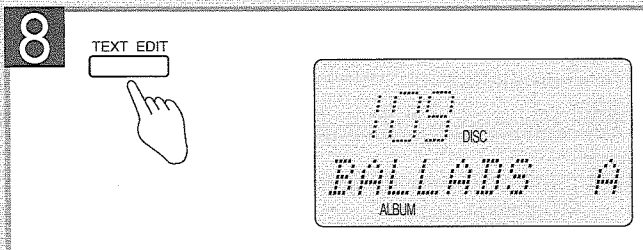
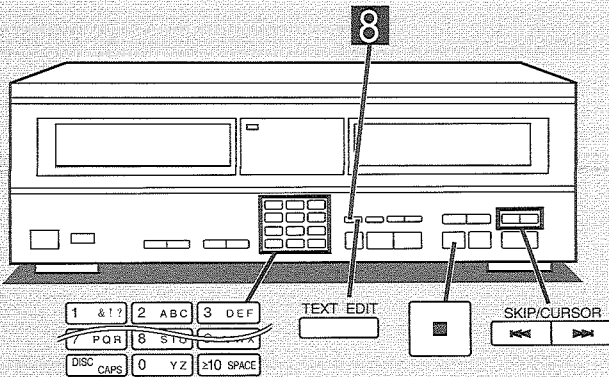

8 Premere [TEXT EDIT].

Il testo immesso viene confermato e visualizzato.

Cancellazione del modo di modifica delle informazioni

Le informazioni immesse possono essere cancellate sempre prima del punto 8.

Premere [■].

Nota

Lettere e simboli che appaiono sul display potrebbero risultare leggermente diverse da quelle stampate.

Modifica delle informazioni immesse

1. Richiamare l'informazione che si desidera modificare.
2. Premere [TEXT EDIT].
3. Spostare il cursore sul carattere che si desidera cambiare con [SKIP/CURSOR] (◀◀ o ▶▶).
4. Immettere il nuovo carattere con i tasti numerici.
5. Premere [TEXT EDIT].

Cancellazione delle informazioni immesse

1. Richiamare l'informazione che si desidera modificare.
2. Premere [TEXT EDIT].
3. Premere [CLEAR] sul telecomando.
4. Premere [TEXT EDIT].

Conservazione in memoria

Le informazioni e le impostazioni immesse, rimangono memorizzate nell'unità anche se l'unità viene disconnessa dalla rete di alimentazione elettrica c.a.

- modifica del testo: senza limiti

Selezione del modo con i tempi 

(Disponibile solo da telecomando.)

Sul disco in riproduzione ci sono varie informazioni riguardanti il tempo.

[Stando nel modo di riproduzione, o di pausa]

Premere [TIME MODE].

L'informazione cambia ogni volta che si preme il tasto.

- ① Numero di brano e tempo di riproduzione trascorso relativamente al brano corrente
- ② Tempo totale rimanente sul disco
- ③ Numero di brano e tempo rimanente del brano corrente
- ④ Tempo totale trascorso di riproduzione del disco

In tutti i modi di riproduzione

Quando il numero di brano 21, o un numero maggiore, è in riproduzione, il display ③ visualizza "---:--".

Quando si interrompe la riproduzione e poi la si riavvia, ritorna il display ①.

Nel modo di riproduzione programmata/casuale

L'informazione visualizzata cambia alternativamente tra quella del display ① e quella del display ③.

L'informazione del tempo rimane visualizzata nella parte del display delle informazioni di testo fino a quando l'unità è in modo tempo.

8 Appuyer sur la touche [TEXT EDIT].

Le texte que l'on vient d'entrer est confirmé et affiché.

Annulation du mode d'édition de texte

Il est possible d'annuler les informations entrées n'importe quand avant l'étape 8.

Appuyer sur la touche [■].

Remarque

Les lettres et les symboles apparaissant sur l'affichage peuvent être légèrement différents de ceux de la liste imprimée.

Pour changer les informations entrées

1. Faire apparaître les informations que l'on veut changer.
2. Appuyer sur la touche [TEXT EDIT].
3. Déplacer le curseur jusqu'au caractère que l'on veut changer à l'aide de la touche [SKIP/CURSOR] (◀◀ ou ▶▶).
4. Entrer le nouveau caractère à l'aide des touches numériques.
5. Appuyer sur la touche [TEXT EDIT].

Pour effacer les informations entrées

1. Faire apparaître les informations que l'on veut changer.
2. Appuyer sur la touche [TEXT EDIT].
3. Appuyer sur la touche [CLEAR] de la télécommande.
4. Appuyer sur la touche [TEXT EDIT].

Rétention de la mémoire

Les informations et les pré-réglages que l'on entre sont conservés dans la mémoire de l'appareil, et ce même si l'appareil est débranché de la source d'alimentation secteur.

- Edition de texte: illimitée.

Sélection du mode d'affichage chronométrique 

(A partir de la télécommande seulement.)

Il est possible de faire apparaître différentes informations temporelles concernant le disque en cours de lecture.

[En mode de lecture ou de pause]

Appuyer sur la touche [TIME MODE].

A chaque pression sur la touche, les informations changent.

- ① Numéro de plage et temps de lecture écoulé sur la plage en cours
- ② Temps total restant sur le disque
- ③ Numéro de plage et temps restant sur la plage en cours
- ④ Temps de lecture total écoulé sur le disque

Dans tous les modes de lecture

Lorsqu'une plage de numéro supérieur ou égal à 21 est en cours de lecture, l'indication "---:--" apparaît à l'affichage ③.

Lorsque la lecture est arrêtée puis à nouveau enclenchée, l'affichage ① réapparaît.

En mode lecture programmée/aléatoire

A chaque pression sur la touche, les informations affichées alternent entre les affichages ① et ③.

Les informations temporelles continuent d'apparaître sur l'affichage des informations textuelles aussi longtemps que l'appareil est en mode temporel.

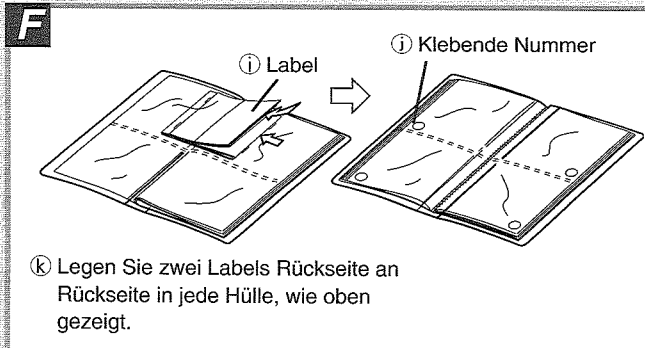
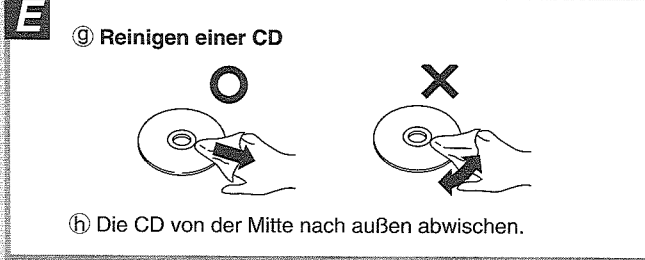
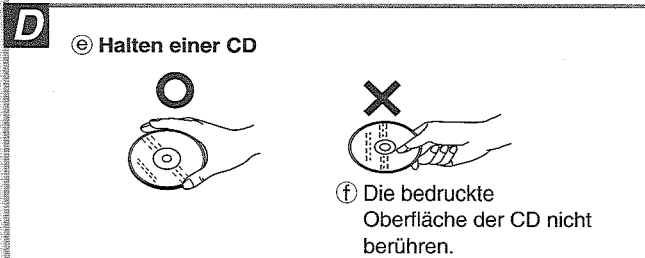
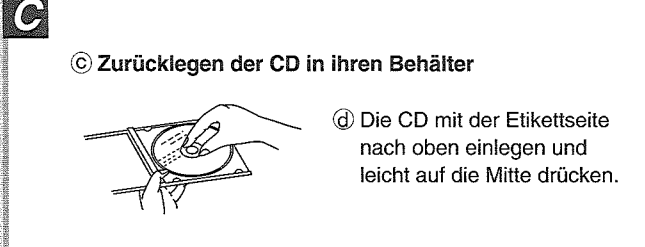
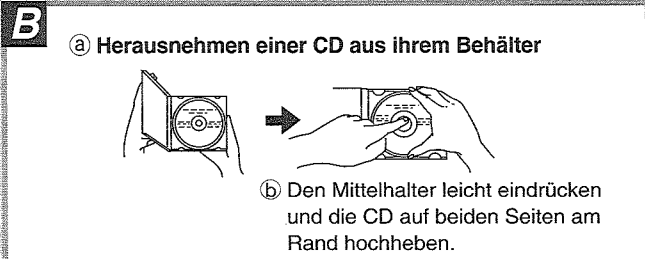
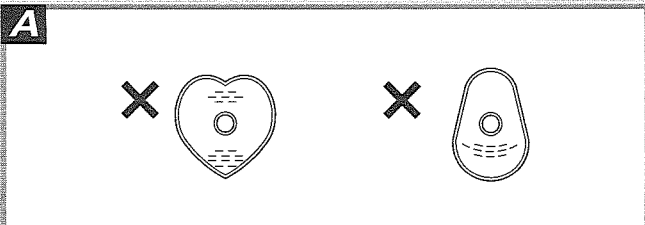

Einzelheiten über Compact-Discs

Mit diesem CD-Wechselspieler können nur CDs mit dieser Kennzeichnung verwendet werden.
Die Verwendung von nichtkreisförmigen Compact-Discs ist zu vermeiden. Diese Arten von Discs können das Gerät beschädigen. (A)



Hinweise zur Handhabung:

- Die CDs sind wie links gezeigt zu behandeln (B-E).
- Wenn eine CD von einem kalten an einen warmen Ort gebracht wird, kann sich Kondensfeuchtigkeit auf der CD-Oberfläche bilden. Wischen Sie diese Feuchtigkeit mit einem weichen, trockenen, fusselfreien Tuch ab, bevor Sie die CD verwenden.
 - Die Etikettseite der CD nicht mit einem Kugelschreiber oder einem anderen Schreibgerät beschriften.
 - Auf keinen Fall Schallplatten-Reinigungssprays, Benzol, Farbverdünner, Anti-Statik Sprays oder andere Lösungsmittel zum Reinigen von Compact-Discs verwenden.
 - Keine CDs mit schlecht aufgeklebten Etiketten oder Aufklebern verwenden. Der von abgezogenen Aufklebern auf der CD verbliebene Klebstoff kann zu fehlerhaftem Betrieb des CD-Wechselspielers führen.

Vorsichtshinweise für die Aufbewahrung

- Bewahren Sie die CDs in ihrem Behälter auf, um sie vor Staub, Kratzern und Verziehen zu schützen.
- Bewahren Sie die CDs nicht an den folgenden Orten auf:
- Orten mit direkter Sonneneinstrahlung
 - An sehr feuchten oder staubigen Orten
 - An Orten in unmittelbarer Nähe eines Wärmeauslasses oder Heizgerätes
 - Im Handschuhfach oder auf der Heckablage eines Autos

Über den heftartigen Einband E

Mit Ihrem CD-Wechselspieler wird ein heftartiger Einband (zum Anordnen der CD-Labels) mitgeliefert, in dem Sie Ihre CD-Labels aufbewahren können. Außerdem gibt es klebende Nummern, um im Einband die CD-Fach-Nummer anzuzeigen. Auf diese Weise können Sie einfach erkennen, welche CD sich in welchem CD-Fach befindet.

Riguardo i compact disc

Con questo Changer si possono riprodurre solo CD che abbiano questo marchio. Non usare CD con forma irregolare, perché si potrebbe danneggiare l'apparecchio. (A)



Precauzioni per l'uso

Trattare i CD come mostrato a sinistra (B-E).

- Sui dischi potrebbe depositarsi della condensa quando vengono portati da un luogo fresco in un luogo caldo. Rimuoverla strofinando i dischi con un panno soffice e asciutto e non peloso.
- Non scrivere sull'etichetta con una penna a sfera o altri strumenti di scrittura.
- Non usare spray di pulizia per dischi, benzina, diluenti, liquidi per la prevenzione dell'elettricità statica o qualsiasi altro solvente.
- Non usare dischi con l'etichetta non attaccata bene. L'adesività esposta di etichette staccate può essere causa di malfunzionamento del Changer.

a) Come rimuovere i CD

b) Premere sulla parte al centro e sollevare il disco da due lati.

c) Come rimettere i CD negli astucci

d) Rivolgere l'etichetta verso l'alto e premere dall'alto verso il basso.

e) Come prendere in mano i CD

f) Non toccare la superficie registrata.

g) Come pulire i CD

h) Strofinarli dall'interno verso l'esterno.

Precauzioni per conservare i CD

Si raccomanda di conservare i dischi nei loro astucci per proteggerli da polvere, graffi o deformazioni.

Non mettere né conservare i dischi nei posti seguenti:

- Posti esposti alla luce diretta del sole
- Posti umidi o polverosi
- Posti esposti direttamente al soffio caldo o al calore di apparecchi di riscaldamento
- Nel ripostiglio del cruscotto o sul lunotto posteriore dell'automobile

Il raccoglitore di copertine di dischi

In dotazione al Changer viene fornito un quaderno a raccoglitore (raccoglitore di copertine di dischi) in cui è possibile conservare le copertine dei dischi. Inoltre ci sono numeri adesivi per indicare nel raccoglitore i numeri di fessura. Tutto questo diventa molto utile per individuare quale disco si trova in una fessura.

1) Copertina di disco

2) Numero adesivo

3) Mettere due copertine di dischi, una di spalle all'altra, in ogni tasca, come mostrato qui.

A propos des disques compacts

Ce changeur permet d'effectuer la lecture de disques compacts portant la marque ci-contre seulement.

Cependant, ne pas utiliser de disques de forme irrégulière. Ce genre de disques risquerait d'endommager l'appareil. (A)



Précautions de manèment

Manipuler les disques compacts de la manière indiquée ci-contre à gauche (B-E).

- Lorsqu'on transporte un disque d'un endroit froid à un endroit chaud, de la condensation peut se former sur le disque. Eliminer cette condensation à l'aide d'un chiffon doux, sec et sans peluches avant d'utiliser le disque.
- Ne pas écrire sur l'étiquette avec un stylo à bille ou autre.
- Ne pas utiliser de vaporisateurs de nettoyage pour disques, benzine, diluant, liquides anti-électricité statique ni aucun autre solvant d'aucune sorte.
- Ne pas utiliser de disques dont les étiquettes ou les autocollants sont mal fixés. Si des autocollants se détachent, les emplacements collants risqueront de provoquer des anomalies du changeur.

a) Comment retirer les disques compacts

b) Appuyer sur le support central et soulever des deux côtés.

c) Comment remettre les disques compacts dans leur boîtier

d) Orienter l'étiquette vers le haut et appuyer de haut en bas.

e) Comment tenir les disques compacts

f) Ne pas toucher la surface enregistrée.

g) Comment nettoyer les disques compacts

h) Essuyer de l'intérieur vers l'extérieur.

Précautions pour le rangement

Veiller à ranger les disques dans leur boîtier afin d'éviter qu'ils se salissent, se rayent ou se déforment.

Ne pas placer ou ranger les disques dans les endroits suivants:

- Endroits exposés aux rayons directs du soleil
- Endroits humides ou poussiéreux
- Endroits exposés directement à un courant d'air chaud ou à la chaleur d'un appareil de chauffage
- Dans la boîte à gants ou sur la lunette arrière d'une automobile

Le classeur de livrets

Un classeur de type carnet (classeur de livrets) permettant de ranger les livrets des disques compacts est fourni avec le changeur. Des numéros adhésifs sont aussi fournis pour indiquer les numéros de cases dans le classeur. Utiliser ces articles pour savoir commodément quelle case correspond à quel disque.

1) Livret

2) Numéro adhésif

3) Mettre deux livrets dos à dos dans chaque pochette, comme indiqué sur l'illustration ci-dessus.

Liste von Fehlermöglichkeiten

Bevor Sie bei Funktionsstörungen dieses Gerätes den Reparaturdienst in Anspruch nehmen, beachten Sie bitte diese Liste, und überprüfen Sie alle möglichen Fehlerquellen.

Falls auch nach dieser Kontrolle Schwierigkeiten auftreten oder falls andere Störungen vorliegen, die in der untenstehenden Tabelle nicht beschrieben sind, ziehen Sie Ihren Fachhändler, bei dem Sie dieses Gerät gekauft haben, zu Rate. Oder suchen Sie das nächste Servicezentrum auf (siehe beiliegende Liste). Wir werden Ihnen gerne helfen.

Die Seite, auf die jeweils verwiesen wird, ist im schwarzen Kreis angezeigt. (Beispiel: ⑩)

Fehler	Mögliche Fehlerquelle(n)	Fehlerbeseitigung
Keine Wiedergabe möglich.	Ein oder mehrere CDs oder Fremdkörper sind in den CD-Wechselspieler gefallen.	• Öffnen Sie die Gerätevorderseite, und entfernen Sie die CD(s) bzw. den (die) Fremdkörper.
	Im CD-Wechselspieler hat sich Luftfeuchtigkeit kondensiert.	• Lassen Sie den CD-Wechselspieler ungefähr eine Stunde lang trocknen, bevor Sie ihn verwenden.
Keine Wiedergabe der eingelegten CD.	Die beschriftete Seite zeigt nach links.	• Legen Sie die CD mit der beschrifteten Seite nach rechts ein. (⑩)
	Die CD ist verschmutzt.	• Wischen Sie die CD mit einem weichen Tuch ab. (⑤)
	Die CD ist zerkratzt.	• Verwenden Sie eine andere CD.
	Die CD ist verzogen.	
Die CD befindet sich außerhalb der Norm.		
Unterbrechung der Wiedergabe vor dem Umschalten auf die nächste CD.	Die Gerätevorderseite ist geöffnet.	• Schließen Sie die Gerätevorderseite.
Falsche Wiedergabe einer bestimmten Stelle.	Die CD ist verschmutzt.	• Wischen Sie die CD mit einem weichen Tuch ab. (⑤)
	Die CD ist zerkratzt.	• Verwenden Sie eine andere CD.
Störgeräusche vom Tuner oder Störung des TV-Bildes.	Die Störungen werden durch die hochfrequenten Signale des CD-Wechselspielers erzeugt.	• Stellen Sie den CD-Wechselspieler weiter vom Tuner bzw. Fernsehgerät entfernt auf. • Falls für den Tuner oder das Fernsehgerät eine Innenantenne verwendet wird, eine Außenantenne verwenden.
Beim Beginn der Wiedergabe erscheint die Fehleranzeige „NO PGM“.	Die Wiedergabe begann, ohne daß ein Titel programmiert wurde.	• Programmieren Sie einen Titel. (⑩)
Die Fehleranzeige „ERROR“ erscheint auf dem Anzeigenfeld, und der Betrieb des Gerätes wird unterbrochen.	Der Mechanismus des CD-Wechselspielers ist nicht richtig eingestellt.	• Schalten Sie das Gerät aus und danach wieder ein.
Die Fehleranzeige „F-26“ erscheint auf dem Anzeigenfeld, und der Betrieb des Gerätes wird unterbrochen.	Die Servo-LSI hat versagt.	• Ziehen Sie den Netzstecker aus der Steckdose, stecken Sie ihn dann wieder hinein, und schalten Sie den CD-Wechselspieler ein.
Die Fehleranzeige „TAKE OUT“ erscheint auf dem Anzeigenfeld, und der Betrieb des Gerätes wird unterbrochen.	Eine CD wurde in das CD-Fach der zur Zeit wiedergegebenen CD gelegt.	• Nehmen Sie die CD, deren Nummer angezeigt wird, heraus, und drücken Sie die Stopptaste.
	Der CD-Wechselspieler hat aufgrund der Einwirkung von Licht oder einer anderen Tonquelle eine CD im gewählten CD-Fach festgestellt, obwohl dieses CD-Fach leer ist.	• Überprüfen Sie, ob sich im angegebenen CD-Fach eine CD befindet. Drücken Sie bei geschlossener Gerätevorderseite die Stopptaste [■] mindestens 4 Sekunden lang.
Der CD-Wechselspieler spricht nicht auf die Befehle der Fernbedienung an.	Die Batterien sind erschöpft.	• Setzen Sie neue Batterien ein.
	Zwischen der Fernbedienung und dem CD-Wechselspieler ist ein Hindernis vorhanden.	• Beseitigen Sie das Hindernis.
	Die Batterien sind mit umgekehrten Polaritäten eingesetzt. [Die Polaritäten (+) und (-) sind vertauscht.]	• Setzen Sie die Batterien mit richtiger Polarität ein.

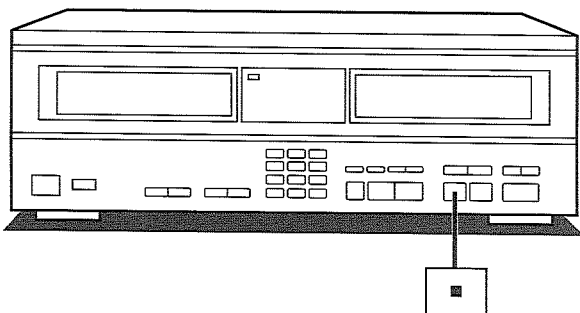

Bevor Sie den CD-Wechselspieler reparieren lassen

Nehmen Sie bitte alle CDs aus dem CD-Wechselspieler, bevor Sie ihn in Reparatur geben.

Falls die zur Zeit wiedergegebene CD nicht in ihr CD-Fach zurückbefördert wird, wenn Sie die Stopptaste [■] drücken, halten Sie diese Taste 4 Sekunden lang gedrückt. Die CD wird dann in ihr CD-Fach zurückbefördert.

Consigli per l'eliminazione di eventuali inconvenienti

Prima di ricorrere al servizio assistenza per questo apparecchio, consultare questa tabella per vedere se è possibile eliminare l'inconveniente.

Alcuni semplici controlli o regolazioni minori sono a volte sufficienti ad eliminare il problema e a ristabilire il funzionamento corretto dell'apparecchio.

Le pagine di riferimento sono indicate in cerchietti neri. (Per esempio: ⑩)

Inconveniente	Causa(e) probabile(i)	Rimedio consigliato
Il Changer non da inizio alla lettura.	Dischi, o altri corpi estranei, sono caduti all'interno del Changer.	● Aprire il pannello frontale e rimuovere l'oggetto.
	Si è formata della condensa all'interno del Changer.	● Prima di utilizzarlo, lasciar asciugare il Changer per un'ora circa.
Il disco nel Changer non viene riprodotto.	L'etichetta del disco è rivolta a sinistra.	● Inserire il disco con l'etichetta rivolta a destra. (⑩)
	Il disco è sporco.	● Strofinare il disco con un panno morbido. (⑩)
	Il disco è graffiato.	● Sostituire il disco con uno nuovo.
	Il disco è deformato.	
Il disco è di standard non in norma.		
La riproduzione si arresta prima del cambio al disco successivo.	Il pannello frontale è aperto.	● Chiudere il pannello frontale.
Un certo passaggio musicale non può essere riprodotto correttamente.	Il disco è sporco.	● Strofinare il disco con un panno morbido. (⑩)
	Il disco è graffiato.	● Sostituire il disco con uno nuovo.
C'è rumore dal sintonizzatore o ci sono disturbi sullo schermo TV.	Causati da segnali ad alta frequenza provenienti da questo Changer.	● Usare il Changer dopo averlo allontanato dal sintonizzatore o dall'apparecchio TV. ● Se l'antenna del sintonizzatore, o dell'apparecchio TV è del tipo da interno, usare un'antenna da esterno.
Quando la riproduzione programmata è incominciata, sul display appare il messaggio di errore "NO PGM".	La riproduzione è stata iniziata senza che ci fosse un brano programmato.	● Programmare un brano. (⑩)
Sul display appare il messaggio di errore "ERROR", e il Changer smette di funzionare.	Il meccanismo del Changer è stato regolato in modo non corretto.	● Spegnerne l'unità e quindi riaccenderla.
Sul display appare il messaggio di errore "F-26", e il Changer smette di funzionare.	Il servo-LSI ha funzionato in modo non corretto.	● Disinserire la spina del cavo di alimentazione del Changer dalla presa della rete elettrica, reinserirla e riaccendere il Changer.
Sul display appare il messaggio di errore "TAKE OUT", e il Changer smette di funzionare.	Nella fessura del disco in riproduzione è stato inserito un altro disco.	● Rimuovere il disco il cui numero viene visualizzato e premere il tasto di arresto.
	A causa dell'esposizione alla luce o di un disturbo, il Changer ha rilevato un disco nella fessura del disco in riproduzione, questo anche se la fessura è vuota.	● Controllare se c'è un disco nella fessura indicata sul display. ● Col pannello frontale chiuso, mantenere premuto [■] per almeno 4 secondi.
Il Changer non risponde correttamente ai comandi del telecomando.	Le pile sono scariche.	● Sostituire le pile con delle pile nuove.
	C'è un ostacolo frapposto tra telecomando e Changer.	● Rimuovere l'ostacolo.
	Le pile sono state inserite in modo non corretto. [Le polarità (+) e (-) sono invertite.]	● Reinserrire le pile con le polarità collegate correttamente.

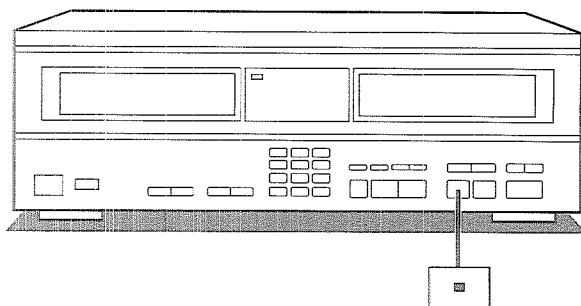

Prima di richiedere un intervento di assistenza tecnica

Prima di portare il Changer per un intervento di assistenza tecnica, non mancare di rimuovere prima tutti i dischi.

Se il disco in riproduzione non ritorna nella fessura ad esso assegnata dopo aver premuto il tasto [■], mantenere il tasto premuto per circa 4 secondi. Il disco dovrebbe ritornare nella fessura ad esso assegnata.

Guide du dépannage

Avant de demander à un personnel qualifié de venir dépanner cet appareil, consulter ce tableau pour savoir si le problème ne peut pas être résolu tel que décrit ci-dessous. Une simple vérification ou un réglage mineur de votre part peut résoudre le problème et rétablir un fonctionnement correct. Si une solution n'a pu être

trouvée après avoir effectué ces vérifications, ou si l'appareil présente des symptômes de mauvais fonctionnement qui ne sont pas décrits dans ce tableau, il est conseillé de prendre contact auprès d'un service après-vente agréé local (voir liste ci-jointe), ou de consulter un revendeur pour plus de renseignements.

Pages de référence indiquées dans un cercle noir. (Par exemple: ⑩)

Problème	Cause(s) possible(s)	Remède suggéré
La lecture ne s'enclenche pas.	Un (des) disque(s) ou un (des) objet(s) étranger(s) ont pénétré dans le changeur.	• Ouvrir le panneau avant et retirer l'objet.
	Le changeur est plein d'humidité.	• Laisser le changeur sécher pendant environ une heure avant de l'utiliser.
La lecture du disque chargé dans le changeur ne s'effectue pas.	L'étiquette du disque est dirigée vers la gauche.	• Placer le disque avec son étiquette dirigée vers la droite. (⑩)
	Le disque est sale.	• Essuyer le disque avec un chiffon doux. (⑳)
	Le disque est rayé.	• Remplacer le disque.
	Le disque est gondolé.	
Le disque ne correspond pas aux normes spécifiées.		
La lecture s'arrête avant de passer au disque suivant.	Le panneau avant est ouvert.	• Refermer le panneau avant.
Un certain passage musical n'est pas reproduit correctement.	Le disque est sale.	• Essuyer le disque avec un chiffon doux. (㉑)
	Le disque est rayé.	• Remplacer le disque.
Il y a des parasites sur le tuner ou sur l'écran du téléviseur.	Ces interférences sont causées par les signaux de hautes fréquences provenant du changeur.	• Eloigner le changeur du tuner ou du téléviseur. • Si l'antenne du tuner ou du téléviseur est une antenne intérieure, utiliser plutôt une antenne extérieure.
Le message d'erreur "NO PGM" apparaît à l'affichage lorsque la lecture programmée commence.	La lecture a commencé sans qu'une plage ait préalablement été programmée.	• Programmer une plage. (⑫)
Le message d'erreur "ERROR" apparaît à l'affichage, et le changeur s'arrête.	Le mécanisme du changeur est mal réglé.	• Couper, puis rétablir l'alimentation électrique de l'appareil.
Le message d'erreur "F-26" apparaît à l'affichage, et le changeur s'arrête.	Le servo LSI a mal fonctionné.	• Débrancher le changeur de sa prise secteur, l'y rebrancher, puis rétablir l'alimentation électrique du changeur.
Le message d'erreur "TAKE OUT" apparaît à l'affichage, et le changeur s'arrête.	Un disque a été inséré dans la case du disque en cours de lecture.	• Retirer le disque dont le numéro est affiché, puis appuyer sur la touche d'arrêt.
	En raison de la lumière ou du bruit environnants, le changeur a détecté un disque dans la case du disque en cours de lecture, bien que cette case soit vide.	• Vérifier s'il y a un disque dans la case affichée. En laissant le panneau avant fermé, maintenir la touche [■] enfoncée pendant au moins 4 secondes.
Le changeur ne répond pas correctement à la télécommande.	Les piles sont épuisées.	• Remplacer les piles.
	Un obstacle est interposé entre la télécommande et le changeur.	• Retirer l'obstacle.
	Les piles ont été insérées dans le mauvais sens. [Les polarités (+) et (-) sont inversées.]	• Réinstaller les piles en respectant leurs polarités.

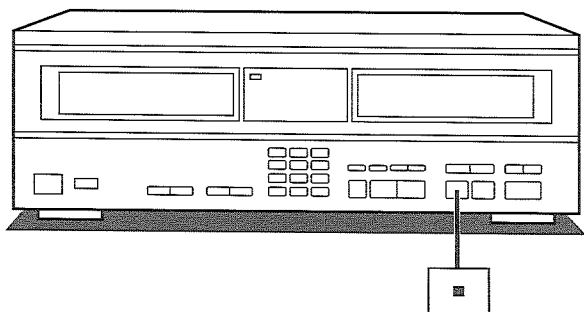

Entretien de l'appareil

Avant de confier l'appareil à un centre de service, veiller d'abord à en retirer tous les disques.

Si le disque en cours de lecture ne retourne pas dans sa case lorsqu'on appuie sur la touche [■], maintenir la touche enfoncée pendant 4 secondes environ. Le disque devrait alors retourner dans sa case.

Technische Daten

AUDIO

Kanalanzahl	2 (links und rechts, stereo)
Frequenzgang	2–20.000 Hz, ±1 dB
Ausgangsspannung	2 V (bei 0 dB)
Dynamikbereich	92 dB
Signal-Rauschabstand	100 dB
Klirrfaktor	0,007% (1 kHz, 0 dB)
Gleichlaufschwankungen	unterhalb der Meßbarkeit
D-A-Wandler	MASH (1 Bit)
Ausgangsimpedanz	ca. 1 kΩ
Lastimpedanz	mehr als 10 kΩ

LASERABTASTER

Wellenlänge	780 nm
-------------	--------

ALLGEMEINES

Stromversorgung	Wechselstrom 50 Hz, 230-240 V
Leistungsaufnahme	14 W
Abmessungen (B×H×T)	430×171×392 mm
Gewicht	7,2 kg

Bemerkung:

Änderungen der technischen Daten jederzeit vorbehalten.

Die angegebenen Gewichts- und Abmessungsdaten sind ungefähre Werte.

Dati tecnici

AUDIO

No. di canali	2 (sinistro e destro, Stereo)
Risposta di frequenza	2–20.000 Hz, ±1 dB
Tensione di uscita	2 V (a 0 dB)
Gamma dinamica	92 dB
Rapporto Segnale/Rumore	100 dB
Distorsione delle armoniche	0,007% (1 kHz, 0 dB)

Wow e Flutter

Al di sotto della soglia di misurabilità

Convertitore DA	MASH (1 bit)
Impedenza di uscita	1 kΩ, circa
Impedenza di carico	Oltre 10 kΩ

PICKUP

Lunghezza d'onda	780 nm
------------------	--------

GENERALI

Alimentazione	230-240 V in c.a., 50 Hz
Absorbimento di corrente	14 W
Dimensioni (L×A×P)	430×171×392 mm
Peso	7,2 kg

Nota:

Dati tecnici soggetti a modifiche senza avviso.

Il peso e le dimensioni indicati sono approssimativi.

Données techniques

AUDIO

Nombre de canaux	2 (droit et gauche, stéréo)
Réponse de fréquence	2 à 20.000 Hz, ±1 dB
Tension de sortie	2 V (à 0 dB)
Plage dynamique	92 dB
Rapport S/B	100 dB
Distorsion harmonique	0,007% (1 kHz, 0 dB)

Pleurage et scintillement

Inférieurs aux limites mesurables

Convertisseur N/A	MASH (1 bit)
Impédance de sortie	Environ 1 kΩ
Impédance de charge	Plus de 10 kΩ

CAPTEUR

Longueur d'onde	780 nm
-----------------	--------

DIVERS

Alimentation	CA 50 Hz, 230-240 V
Consommation	14 W
Dimensions (L×H×P)	430×171×392 mm
Poids	7,2 kg

Remarque:

Spécifications sujettes à modifications sans préavis.

Les poids et les dimensions sont approximatifs.

Pflege und Instandhaltung

Bei einer Verschmutzung der Außenflächen

Die Außenflächen mit einem weichen, trockenen Tuch abreiben.

Bei starker Verschmutzung der Außenflächen ein weiches Tuch in eine neutrale Seifenlösung tauchen.

- Auf keinen Fall Alkohol, Farbverdünner oder Benzin zum Reinigen dieses Gerätes verwenden.
- Vor Verwendung eines chemisch behandelten Reinigungstuch die dem Tuch beiliegende Gebrauchsanweisung sorgfältig durchlesen.

Manutenzione

Se le superfici sono sporche

Per pulire il sistema, strofinarlo con un panno morbido e asciutto.

Se le superfici sono molto sporche, usare un panno morbido immerso in una soluzione di acqua e sapone o in una soluzione detergente debole.

- Per pulire l'apparecchio non si deve mai usare alcol, diluenti per vernici o benzina.
- Prima di usare un panno trattato chimicamente, leggere con cura le istruzioni che lo accompagnano.

Entretien

Si les surfaces sont sales

Pour nettoyer l'appareil, l'essuyer avec un chiffon doux et sec.

Si les surfaces sont très sales, utiliser un chiffon doux trempé dans une solution d'eau et de savon ou de détergent doux.

- Ne jamais utiliser d'alcool, diluant pour peinture ni de benzine pour nettoyer l'appareil.
- Avant d'utiliser un chiffon imprégné chimiquement, lire attentivement les instructions qui accompagnent le chiffon.

CD-Index

Dieser Index hilft Ihnen, einen Überblick darüber zu bewahren, welche CD sich in welchem CD-Fach befindet und welche CDs den verschiedenen Gruppen zugehören, indem Sie die entsprechenden Daten einfach in diese Tabelle eintragen.

Nr. No. No.	GRUPPE GRUPPO GROUPE					CD-NAME NOME DEL DISCO NOM DU DISQUE
0	SINGLE					
1	A	B	C	D	E	
2	A	B	C	D	E	
3	A	B	C	D	E	
4	A	B	C	D	E	
5	A	B	C	D	E	
6	A	B	C	D	E	
7	A	B	C	D	E	
8	A	B	C	D	E	
9	A	B	C	D	E	
10	A	B	C	D	E	
11	A	B	C	D	E	
12	A	B	C	D	E	
13	A	B	C	D	E	
14	A	B	C	D	E	
15	A	B	C	D	E	
16	A	B	C	D	E	
17	A	B	C	D	E	
18	A	B	C	D	E	
19	A	B	C	D	E	
20	A	B	C	D	E	
21	A	B	C	D	E	
22	A	B	C	D	E	
23	A	B	C	D	E	
24	A	B	C	D	E	
25	A	B	C	D	E	
26	A	B	C	D	E	
27	A	B	C	D	E	
28	A	B	C	D	E	
29	A	B	C	D	E	
30	A	B	C	D	E	
31	A	B	C	D	E	
32	A	B	C	D	E	
33	A	B	C	D	E	
34	A	B	C	D	E	
35	A	B	C	D	E	
36	A	B	C	D	E	
37	A	B	C	D	E	
38	A	B	C	D	E	
39	A	B	C	D	E	
40	A	B	C	D	E	
41	A	B	C	D	E	
42	A	B	C	D	E	
43	A	B	C	D	E	
44	A	B	C	D	E	
45	A	B	C	D	E	
46	A	B	C	D	E	
47	A	B	C	D	E	
48	A	B	C	D	E	
49	A	B	C	D	E	
50	A	B	C	D	E	
51	A	B	C	D	E	
52	A	B	C	D	E	
53	A	B	C	D	E	
54	A	B	C	D	E	
55	A	B	C	D	E	

Tragen Sie die gewählten Gruppennamen hier ein.
Riportare qui i nomi dei gruppi.
Ecrivez les noms des groupes ici.

Indice dei dischi

Avendo cura di compilare questa tabella dovrebbe essere più facile ricordare quale disco è in quale fessura, così come in quale gruppo è stato raggruppato.

Index des disques

Dans le tableau ci-dessous, inscrivez quel disque se trouve dans quelle case et dans quel groupe, afin de souvoir vous en souvenir plus facilement.

Nr. No. No.	GRUPPE GRUPPO GROUPE					CD-NAME NOME DEL DISCO NOM DU DISQUE
56	A	B	C	D	E	
57	A	B	C	D	E	
58	A	B	C	D	E	
59	A	B	C	D	E	
60	A	B	C	D	E	
61	A	B	C	D	E	
62	A	B	C	D	E	
63	A	B	C	D	E	
64	A	B	C	D	E	
65	A	B	C	D	E	
66	A	B	C	D	E	
67	A	B	C	D	E	
68	A	B	C	D	E	
69	A	B	C	D	E	
70	A	B	C	D	E	
71	A	B	C	D	E	
72	A	B	C	D	E	
73	A	B	C	D	E	
74	A	B	C	D	E	
75	A	B	C	D	E	
76	A	B	C	D	E	
77	A	B	C	D	E	
78	A	B	C	D	E	
79	A	B	C	D	E	
80	A	B	C	D	E	
81	A	B	C	D	E	
82	A	B	C	D	E	
83	A	B	C	D	E	
84	A	B	C	D	E	
85	A	B	C	D	E	
86	A	B	C	D	E	
87	A	B	C	D	E	
88	A	B	C	D	E	
89	A	B	C	D	E	
90	A	B	C	D	E	
91	A	B	C	D	E	
92	A	B	C	D	E	
93	A	B	C	D	E	
94	A	B	C	D	E	
95	A	B	C	D	E	
96	A	B	C	D	E	
97	A	B	C	D	E	
98	A	B	C	D	E	
99	A	B	C	D	E	
100	A	B	C	D	E	
101	A	B	C	D	E	
102	A	B	C	D	E	
103	A	B	C	D	E	
104	A	B	C	D	E	
105	A	B	C	D	E	
106	A	B	C	D	E	
107	A	B	C	D	E	
108	A	B	C	D	E	
109	A	B	C	D	E	
110	A	B	C	D	E	

GRUPPE/GRUPPO GROUPE	GRUPPENNAME/NOME DEL GRUPPO NOM DU GROUPE
A	
B	
C	
D	
E	