

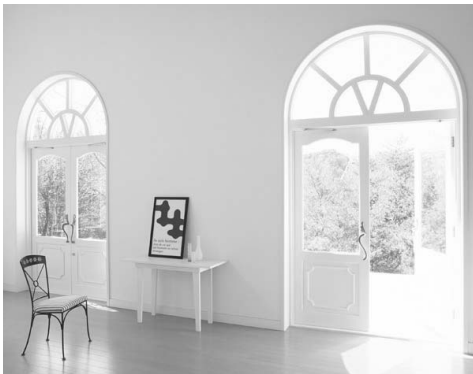























Home Entertainment Projector EH-DM3

Guide de l'utilisateur



Notations utilisées dans ce guide

	<p>Indique des éléments qui peuvent entraîner des détériorations ou un mauvais fonctionnement de l'appareil.</p>
	<p>Indique des informations supplémentaires qu'il peut être utile de connaître sur le sujet.</p>
	<p>Renvoie à une page contenant des informations apparentées ou davantage de détails sur un sujet.</p>
	<p>Indique une marche à suivre et l'ordre dans lequel effectuer les diverses opérations. La procédure indiquée doit être exécutée dans l'ordre des étapes numérotées.</p>
	<p>Signale des touches de la télécommande ou de l'unité principale.</p>
<p>« (Nom de menu) »</p>	<p>Indique les éléments de menu et les messages affichés à l'écran. Exemple : « Luminosité »</p>
 	<p>Selon le type de disque utilisé, il est possible que les fonctions et les opérations qui peuvent être exécutées varient. Le type de disque utilisé est indiqué à l'aide des repères suivants.</p> <div style="display: flex; justify-content: space-around; align-items: flex-start; text-align: center;"> <div data-bbox="528 904 612 992">   </div> <div data-bbox="644 904 729 992">   </div> <div data-bbox="745 904 829 992">   </div> <div data-bbox="845 904 930 992">   </div> <div data-bbox="946 904 1031 992">   </div> <div data-bbox="1046 904 1131 992">   </div> <div data-bbox="1147 904 1232 992">   </div> <div data-bbox="1248 904 1332 992">   </div> </div>

Contenu

Consignes de sécurité	2
Utilisation et stockage	8
Disques et stockage USB	10
Noms de pièces et fonctions	13
Préparation de la télécommande.....	17

Démarrage rapide

Installation	19
Distance de projection et taille de l'écran.....	19
Connexion du câble d'alimentation	19
Lecture du disque	20
Lecture d'un disque et projection	20
Réglage du volume et de la position de projection	21
Interruption de la lecture	23
Mise hors tension	23
Opérations de lecture de base	24
Pause.....	24
Recherche arrière/recherche avant	24
Navigation	25
Avance image par image.....	25
Lecture au ralenti.....	25
Utilisation temporaire de la lumière du projecteur en guise d'éclairage (break)	26
Mode couleurs	26
Réglage de l'intensité lumineuse (Iris auto).....	27
Sourdine	27

Opérations avancées

Devenez un expert de la lecture	28
Lecture depuis le menu d'un DVD	28
Lecture d'un CD vidéo à partir du menu	29
Lecture des formats JPEG, MP3/WMA et DivX®	31
Lecture via la sélection d'un numéro de chapitre ou de piste.....	34
Lecture répétée et lecture aléatoire.....	34
Lecture du programme	36
Zoom avant.....	37
Modification de la langue audio.....	38
Modification de l'affichage des sous-titres.....	38
Modification de l'angle.....	39
Exécution d'opérations à partir de l'écran d'informations de lecture	39
Réglage de la minuterie d'arrêt automatique	41
Modification du rapport L/H	42
Lecture via le raccordement d'un périphérique	44
Connexion d'un dispositif de stockage USB	44
Connexion à un autre périphérique vidéo, un téléviseur ou un ordinateur	45
Projection d'images depuis un équipement vidéo externe ou un ordinateur	48

Paramètres audio	50
Écoute à l'aide d'un casque	50
Connexion d'un Microphone	51
Connexion à un équipement audio disposant d'une entrée audio coaxiale numérique.....	52
Sélection du mode Son Surround	53
Sélection des effets de son numérique.....	54

Paramètres et réglages

Utilisation et fonctions du menu Réglages.....	55
Utilisation du menu Réglages.....	55
Liste de menus Réglages	56
Liste des codes de langue	58
Paramètres de « sortie numérique » et signaux de sortie.....	59
Utilisation et fonctions du menu Réglages visuels....	60
Utilisation du menu Réglages visuels.....	60
Menu Réglages visuels	61
Fonctions de sécurité	63
Dispositif antiviol	63



Annexe

Dépannage	64
Lecture des voyants	64
Si les voyants n'indiquent rien d'utile	67
Entretien	69
Nettoyage.....	69
Période de remplacement des consommables	70
Accessoires en option et consommables	70
Procédure de remplacement des consommables	71
Distance de projection et taille de l'écran	75
Liste des résolutions compatibles	76
Liste des formats MPEG compatibles	78
Caractéristiques	79
Glossaire	80
Index	81
Demandes d'information.....	82

Consignes de sécurité

Lisez toutes les consignes de sécurité et les instructions d'utilisation avant d'employer l'unité. Quand vous avez terminé de lire toutes les instructions, rangez-les dans un endroit sûr à des fins de référence ultérieure.

La documentation et l'unité utilisent des symboles graphiques pour illustrer comment utiliser l'unité en toute sécurité. Comprenez et respectez ces symboles d'avertissement pour éviter les blessures corporelles et les dégâts matériels.

 Avertissement	Ce symbole indique la présence d'informations à respecter pour éviter toute manipulation erronée susceptible de provoquer des blessures graves ou mortelles.
 Attention	Ce symbole indique la présence d'informations à respecter pour éviter toute manipulation erronée susceptible de provoquer des blessures corporelles ou des dégâts matériels.

Description des symboles

Symboles désignant une action interdite



Interdiction



Ne pas démonter



Ne pas toucher



Ne pas mouiller



Ne pas utiliser dans un endroit humide



Ne pas installer sur une surface instable

Symboles désignant une action à exécuter



Instructions



Débranchez la fiche de la prise

Consignes de sécurité importantes







Suivez ces consignes de sécurité lors de la configuration et de l'utilisation du projecteur :

- Lisez ces consignes.
- Conservez ces consignes.
- Prenez compte de l'ensemble des avertissements.
- Suivez l'ensemble des consignes.
- N'utilisez pas cet appareil à proximité d'un point d'eau.
- Utilisez uniquement un chiffon sec lors du nettoyage.
- N'obstruez pas les orifices de ventilation. Installez l'appareil conformément aux instructions du fabricant.
- N'installez pas le projecteur à proximité de sources de chaleur, telles que les radiateurs, les registres de chaleur, les poêles ou autres appareils (amplificateurs inclus) produisant de la chaleur.
- N'allez pas à l'encontre des objectifs de sécurité de la fiche polarisée ou avec mise à la terre. Une fiche polarisée dispose de deux lames dont l'une est plus large que l'autre. Une fiche avec mise à la terre dispose de deux lames et d'une broche de mise à la terre. La lame la plus large ou la broche de mise à la terre est fournie pour votre sécurité. Si la fiche fournie ne peut être insérée dans votre prise, contactez un électricien afin que la prise obsolète soit remplacée.
- Protégez le cordon d'alimentation afin qu'il ne puisse pas être piétiné ou plié, notamment au niveau des fiches, des prises de courant et des points de sortie de l'appareil.
- Utilisez uniquement les fixations/accessoires fournis par le fabricant.
- Utilisez uniquement l'appareil avec le chariot, le trépied, le support ou la table indiqué(e) par le fabricant ou vendu(e) avec l'appareil. En cas d'utilisation d'un chariot, soyez prudent lors du déplacement du chariot et de l'unité de manière à éviter tout risque de blessure par basculement.



- Débranchez cet appareil en cas d'orage ou lorsque vous ne l'utilisez pas pendant une période de temps prolongée.
- Confiez tous les travaux d'entretien à du personnel qualifié. Des travaux d'entretien sont nécessaires en cas de détérioration de l'appareil (le cordon d'alimentation ou sa fiche est endommagé, du liquide a coulé ou des objets sont tombés dans l'appareil, l'appareil a été exposé à la pluie ou à l'humidité, l'appareil ne fonctionne pas normalement ou est tombé, etc.).

Avertissement

<p>Afin de réduire les risques d'incendie ou de décharge électrique, n'exposez pas cet appareil à la pluie ou à l'humidité.</p>	 <p>Ne pas utiliser dans des endroits humides</p>
<p>Débranchez l'unité de la prise murale et confiez les travaux de réparation à du personnel qualifié dans les cas suivants :</p> <ul style="list-style-type: none">• si de la fumée, des odeurs ou des bruits inhabituels sont émis de l'unité ;• si du liquide ou des objets étrangers ont pénétré à l'intérieur de l'unité ;• si l'unité est tombée ou si son boîtier a été endommagé. <p>Si vous continuez à utiliser l'unité dans ces conditions, vous risquez de provoquer un incendie ou une électrocution.</p> <p>N'essayez pas de réparer l'unité vous-même. Confiez tous les travaux de réparation à du personnel qualifié. Placez le projecteur à proximité d'une prise murale permettant un débranchement facile de la fiche.</p>	 <p>Débranchez la fiche de la prise</p>
<p>N'ouvrez jamais aucun couvercle du projecteur, sauf dans les cas explicitement prévus dans le Guide de l'utilisateur. N'essayez jamais de démonter ou de modifier le projecteur (consommables compris). Confiez toutes les réparations à un technicien qualifié.</p> <p>Des tensions électriques présentes à l'intérieur de l'unité peuvent entraîner des lésions graves.</p>	 <p>Ne pas démonter</p>
<p>N'exposez pas l'unité à l'eau, la pluie ou l'humidité intensive.</p>	 <p>Ne pas utiliser dans des endroits humides</p>
<p>Utilisez exclusivement le type de source d'alimentation indiqué sur l'unité. L'utilisation d'une source d'alimentation autre que celle spécifiée peut provoquer un incendie ou une électrocution. Si vous ne connaissez pas avec certitude le type d'alimentation disponible, contactez votre revendeur ou la compagnie d'électricité locale.</p>	 <p>Interdiction</p>
<p>Vérifiez les spécifications du câble d'alimentation. L'utilisation d'un câble d'alimentation inadapté peut entraîner un incendie ou une décharge électrique.</p> <p>Le câble d'alimentation fourni avec l'unité est conçu pour être conforme aux exigences du pays d'achat en matière d'alimentation. En cas d'utilisation dans le pays d'achat, n'employez pas d'autre câble d'alimentation que celui fourni avec l'unité. Si vous utilisez l'unité à l'étranger, vérifiez si la tension d'alimentation, la forme de la prise secteur et l'intensité de l'unité sont conformes aux normes locales et procurez-vous un câble d'alimentation approprié au pays.</p>	 <p>Instructions</p>
<p>Respectez les précautions suivantes lors de la manipulation de la fiche.</p> <p>Le non-respect de ces précautions peut entraîner un incendie ou une décharge électrique.</p> <ul style="list-style-type: none">• Ne surchargez pas les prises de sortie, les câbles d'extension ou les dispositifs à prises multiples.• N'insérez pas la fiche dans une prise poussiéreuse.• Insérez fermement la fiche dans la prise.• Ne manipulez pas la fiche les mains mouillées.• Ne tirez pas sur le câble d'alimentation pour débrancher la fiche. Tenez toujours la fiche pour débrancher le câble.	 <p>Instructions</p>

Avertissement

N'utilisez pas un câble d'alimentation qui est endommagé sous peine de provoquer un incendie ou une électrocution.

- Ne modifiez pas le câble d'alimentation.
- Ne posez pas d'objet lourd sur le câble d'alimentation.
- Évitez de plier, tordre ou tirer excessivement sur le câble d'alimentation.
- Maintenez le câble d'alimentation à l'écart des appareils électriques chauds.

Si le câble d'alimentation est endommagé (notamment si des fils sont exposés ou brisés), contactez votre revendeur pour le remplacer.



Interdiction

En cas d'orage électrique, ne touchez pas à la fiche d'alimentation, sous peine d'être victime d'une électrocution.



Ne pas toucher

Ne placez pas de conteneur rempli de liquide, d'eau ou de produit chimique sur le haut de l'unité. Toute fuite du conteneur peut entraîner une pénétration de liquide à l'intérieur de l'unité et provoquer un incendie ou une électrocution.



Ne pas mouiller

Ne regardez jamais à travers l'unité lorsque la lampe est allumée, car la lumière intense peut entraîner des lésions oculaires.



Interdiction

N'insérez aucun objet métallique ou inflammable, voire tout autre corps étranger dans les orifices d'admission ou d'échappement d'air, sous peine de provoquer un incendie ou une électrocution.



Interdiction

Une lampe au mercure à haute pression interne est utilisée en guise de source lumineuse de l'unité. Respectez les instructions ci-après.

Le non-respect des points suivants risque d'entraîner des blessures ou des empoisonnements.

- Ne démontez pas ou n'abîmez pas la lampe, ne lui faites subir aucun choc.
- Les gaz situés à l'intérieur des lampes au mercure contiennent des vapeurs de mercure. Si la lampe se brise, aérez la pièce de manière à éviter que les gaz émis ne soient inhalés ou n'entrent en contact avec les yeux ou la bouche des personnes présentes.
- N'approchez pas excessivement le visage de l'unité pendant que vous l'utilisez.

Si la lampe se brise et que les gaz de la lampe ou des fragments de verre brisé sont inhalés ou entrent en contact avec les yeux ou la bouche des personnes présentes ou que d'autres effets indésirables apparaissent, consultez immédiatement un médecin.



Instructions

N'abandonnez pas l'unité ou la télécommande renfermant des piles à l'intérieur d'un véhicule dont les vitres sont fermées, dans des endroits exposés aux rayons directs du soleil ou tout autre endroit susceptible d'atteindre des températures extrêmement élevées.

Cela pourrait occasionner des déformations dues à la chaleur ou des mauvais fonctionnements techniques, susceptibles de provoquer un incendie.



Interdiction

N'utilisez pas de vaporisateurs contenant un gaz inflammable pour éliminer les impuretés ou la poussière adhérent aux pièces telles que l'objectif ou le filtre du projecteur.

Comme la lampe se trouvant dans le projecteur devient très chaude pendant l'utilisation, les gaz risqueraient de s'enflammer et de causer un incendie.



Interdiction











N'utilisez pas le projecteur à des endroits où des gaz inflammables ou des gaz explosifs peuvent être présents dans l'atmosphère.

Comme la lampe se trouvant dans le projecteur devient très chaude pendant l'utilisation, les gaz risqueraient de s'enflammer et de causer un incendie.



Interdiction

Attention

<p>Produit LASER de classe 1 N'ouvrez jamais le couvercle supérieur. L'unité ne contient aucune pièce pouvant être réparée par l'utilisateur.</p>	 Ne pas démonter
<p>N'utilisez pas l'unité dans des endroits extrêmement humides ou poussiéreux, à proximité d'appareils de cuisson ou de chauffage, voire dans des endroits où il serait en contact avec de la fumée ou de la vapeur. N'utilisez pas et ne stockez pas l'unité à l'extérieur pendant une durée prolongée. sous peine de provoquer un incendie ou une électrocution.</p>	 Interdiction
<p>N'obstruez pas les fentes et les ouvertures du boîtier de l'unité. Elles assurent la ventilation du projecteur et permettent d'éviter que celui-ci ne surchauffe.</p> <ul style="list-style-type: none">• Des matériaux ou du papier peuvent se coincer contre le filtre à air situé sous l'unité lors de l'utilisation. Afin d'éviter que des éléments ne se trouvent ainsi coincés contre le filtre à air, retirez tous les éléments présents sous l'unité. Si vous installez l'unité près d'un mur, laissez un espace de 20 cm au moins entre le mur et l'orifice de sortie d'air.• Assurez-vous que les orifices d'admission de l'air sont situés à au moins 10 cm des murs, etc.• Ne placez pas l'unité sur un sofa, un tapis ou autre surface non rigide. Ne le placez pas non plus dans une armoire encastrée à moins qu'une ventilation adaptée soit assurée.	 Interdiction
<p>Ne placez pas l'unité sur un chariot, un support ou une table instable. Elle risquerait de tomber ou de basculer et de provoquer des blessures.</p>	 Ne pas installer sur une surface instable
<p>Ne marchez pas et ne placez pas d'objets lourds sur l'unité. Elle risquerait de se briser ou de tomber et de provoquer des blessures.</p>	 Interdiction
<p>Ne placez aucun objet susceptible de gondoler ou d'être endommagé par la chaleur à proximité des orifices de sortie d'air. Ne placez pas non plus les mains ou le visage à proximité de ces orifices pendant que vous utilisez l'unité. L'air chaud qui est expulsé par les orifices de sortie d'air peut occasionner des brûlures, des gondolements ou autres accidents.</p>	 Interdiction
<p>N'essayez jamais de retirer la lampe immédiatement après son utilisation, car elle est extrêmement chaude. Avant de retirer la lampe, mettez l'appareil hors tension et attendez la durée indiquée dans ce guide de manière à ce que la lampe refroidisse complètement. La chaleur peut occasionner des brûlures ou autres blessures.</p>	 Interdiction
<p>Ne placez aucune source de flamme nue, telle qu'une bougie allumée, sur ou à proximité de l'unité.</p>	 Interdiction
<p>Débranchez l'unité quand vous envisagez de ne pas l'utiliser pendant une période prolongée. L'isolation peut se détériorer et provoquer un incendie.</p>	 Débranchez la fiche de la prise
<p>Assurez-vous que l'appareil est hors tension, que la fiche est débranchée de la prise secteur et que tous les câbles sont déconnectés avant de déplacer l'unité. Sous peine de provoquer un incendie ou une électrocution.</p>	 Débranchez la fiche de la prise

Attention

Débranchez l'unité de la prise secteur avant de procéder au nettoyage, afin d'éviter toute électrocution pendant le nettoyage.



Débranchez la fiche de la prise

Ne nettoyez pas l'unité avec des chiffons humides ou des solvants tels que l'alcool, le thinner ou le benzène.

L'infiltration d'eau ou la détérioration et la rupture du boîtier de l'unité peut provoquer une électrocution.



Instructions

Toute utilisation non correcte des piles peut occasionner une fuite de liquide et une rupture des piles, susceptible de provoquer un incendie, des blessures ou de corroder l'unité. Lors du remplacement des piles, prenez les précautions suivantes.

- Installez les piles en respectant les polarités (+ et -).
- Ne mélangez pas des piles de types différents ou des piles usagées et des piles neuves.
- N'utilisez pas d'autres piles que celles spécifiées dans ce guide.
- En cas de fuite des piles, essuyez le liquide des piles à l'aide d'un chiffon doux. Si du liquide entre en contact avec vos mains, lavez-les immédiatement.
- Remplacez les piles dès qu'elles sont épuisées.
- Si vous n'utilisez pas l'unité pendant une période de temps prolongée, retirez les piles.
- N'exposez pas les piles à la chaleur ou aux flammes et ne les immergez pas dans l'eau.
- Mettez les piles usagées au rebut conformément aux réglementations locales.
- Conservez ces piles hors de portée des enfants. Les piles représentent un risque d'étouffement et peuvent être très dangereuses en cas d'ingestion.



Instructions

Au début, ne réglez pas le volume trop haut.

Un son bruyant risque d'être émis soudainement et d'endommager le haut-parleur ou votre ouïe. En guise de précaution, baissez le volume avant de mettre l'unité hors tension, puis, lorsque vous remettez l'appareil sous tension, augmentez progressivement le volume.



Interdiction

Lors de l'utilisation d'un casque d'écoute, ne réglez pas le volume trop fort.

En cas d'écoute à volume élevé pendant des périodes de temps prolongées, vous risquez d'abîmer votre ouïe.



Interdiction

Respectez le programme d'entretien de l'unité. Si l'intérieur de l'unité n'est pas nettoyé pendant une période de temps prolongée, de la poussière risque de s'accumuler et d'entraîner un incendie ou des décharges électriques.

Remplacez le filtre à air périodiquement comme requis.

Contactez votre revendeur pour nettoyer l'intérieur de l'unité comme requis.



Instructions

Utilisation et stockage

Prenez note des recommandations suivantes afin d'éviter tout mauvais fonctionnement et toute détérioration au niveau du projecteur.

Remarques relatives à la manipulation et au stockage

- Veillez à observer les températures de fonctionnement et de stockage données dans ce guide lors de l'utilisation et du stockage du projecteur.
- Ne placez pas l'unité dans des endroits où elle risque d'être soumise à des vibrations ou à des chocs.
- N'installez pas l'unité à proximité d'un téléviseur, d'une radio ou d'un équipement vidéo pouvant générer des champs magnétiques. Cela risque d'affecter la qualité du son et des images de cette unité et de provoquer un dysfonctionnement. Si de tels symptômes apparaissent, éloignez davantage l'unité de tout téléviseur, radio ou équipement vidéo.
- N'utilisez le projecteur dans aucune des situations suivantes. Si cet avertissement n'est pas respecté, des problèmes d'utilisation ou des accidents peuvent se produire.

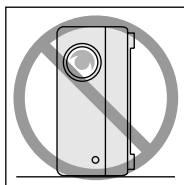

Lorsque le projecteur est posé sur son extrémité

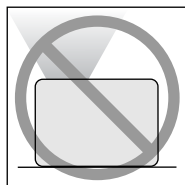

Lorsque le haut du projecteur est orienté vers le haut

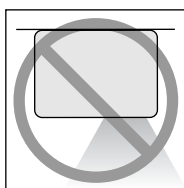

Lorsque le bas du projecteur est orienté vers le haut

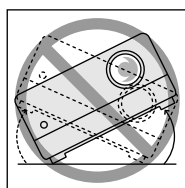

Lorsque le projecteur est incliné d'un côté

- Ne déplacez pas cette unité au cours de la lecture, faute de quoi le disque risque d'être endommagé et l'unité risque de fonctionner de manière incorrecte.
- Évitez d'utiliser ou de stocker cette unité dans un lieu enfumé (fumée de cigarette ou autre) ou dans une pièce contenant une grande quantité de poussière, faute de quoi la qualité de l'image risque de décliner.
- Ne touchez pas l'objectif du projecteur les mains nues. Si la surface de l'objectif est couverte de traces de doigts ou de marques, l'image ne sera pas projetée de manière claire. Lorsque vous n'utilisez pas l'unité, veillez à fixer le cache de l'objectif.

- EPSON ne pourra être tenu responsable des dommages survenant à la suite d'anomalies du projecteur ou de la lampe non couvertes par les conditions d'application de la garantie.
- Vous pouvez ranger l'appareil en position verticale sur une étagère, etc., car il possède des pieds sur le côté. Dans ce cas, placez-le sur une surface stable, en orientant les pieds vers le bas. Veillez à ranger l'appareil dans sa boîte de stockage fournie d'origine pour éviter toute pénétration de poussière par l'orifice d'admission d'air.

Condensation

Si vous déplacez cette unité d'un lieu froid vers une pièce chaude ou si la pièce dans laquelle cette unité est installée est réchauffée de manière rapide, de la condensation (humidité) peut se former à l'intérieur du projecteur ou sur la surface de l'objectif. En cas de formation de condensation, le projecteur risque de ne pas fonctionner correctement (déclin de la qualité de l'image) et le disque et/ou les pièces risquent d'être endommagés. Afin d'éviter la formation de condensation, placez cette unité dans la pièce environ une heure avant utilisation. Si de la condensation se forme malgré tout, débranchez le câble d'alimentation de la prise, puis attendez une à deux heures avant de l'utiliser.

Lampe

Une lampe au mercure à haute pression interne est utilisée en guise de source lumineuse de l'unité.

Les caractéristiques de la lampe au mercure sont les suivantes :

- L'intensité de la lampe diminue au fil de l'utilisation.
- A la fin de sa vie, la lampe ne s'allume plus ou risque de se briser en émettant un bruit important.
- La durée de vie de la lampe peut varier considérablement en fonction des caractéristiques individuelles de la lampe et de l'environnement d'exploitation. Il est donc conseillé de toujours conserver une lampe de rechange à portée de main afin de pouvoir remédier à cette éventualité.
- Une fois la période de remplacement de la lampe écoulée, les risques que la lampe se brise augmentent. Lorsque le message indiquant que la lampe doit être remplacée s'affiche, remplacez la lampe dans les plus brefs délais.
- Ce produit est équipé d'une lampe contenant du mercure (Hg). Veuillez consulter les réglementations locales relatives à la mise au rebut ou au recyclage. Ne jetez pas la lampe avec des déchets ménagers.

Écran LCD

- Le panneau LCD est fabriqué à l'aide d'une technologie extrêmement précise. Toutefois, des points noirs peuvent apparaître sur le panneau ou des points rouges, bleus ou verts peuvent s'illuminer de temps à autre. En outre, des irrégularités ayant l'aspect de bandes colorées ou des irrégularités au niveau de la luminosité peuvent également parfois apparaître. Elles sont provoquées par les caractéristiques du panneau LCD et n'indiquent pas un dysfonctionnement.
- Une brûlure d'écran peut demeurer dans l'image projetée lorsqu'une image fixe très contrastée est projetée pendant plus de 15 minutes. En cas de brûlure d'écran, projetez un écran lumineux (si un ordinateur est utilisé : écran blanc, vidéo : une animation aussi claire que possible) jusqu'à ce que la brûlure d'écran disparaisse. Cela prend environ 30 à 60 minutes, en fonction de l'étendue de la brûlure d'écran. Si la brûlure d'écran ne disparaît pas, contactez votre revendeur pour plus d'informations. 📖 p. 82

Lors du déplacement de cette unité

- Fermez le cache de l'objectif.
- Éjectez le disque.
- Rétractez les pieds de l'unité s'ils sont déployés.
- Déplacez l'unité en tenant la poignée comme indiqué sur l'illustration suivante.

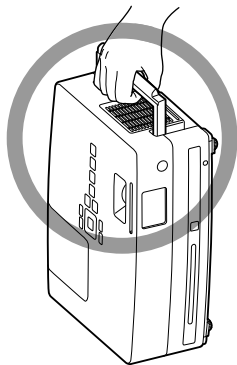

Précautions à prendre lors du transport

Le projecteur contient de nombreuses pièces de verre ainsi que des pièces de grande précision. Lors du transport du projecteur, prenez les précautions suivantes pour protéger le projecteur contre les chocs.

- Enveloppez le projecteur avec des matériaux de protection pour éviter les chocs et placez-le dans un carton solide. Veillez à indiquer au transporteur que le contenu du colis est fragile.
 - Fermez le cache de l'objectif et emballez l'unité.
- * Votre garantie ne s'applique pas aux dommages occasionnés au niveau du produit lors du transport.

Droits d'auteur



















La reproduction d'un disque, à des fins de diffusion, de projection en public, de performance musicale publique ou de location (contre compensation, rémunération ou non), sans l'accord du détenteur des droits d'auteur, est formellement interdite.















Disques et stockage USB

Disques

Types de disques compatibles

Il est possible de lire les disques suivants.

Types de disques	Symboles utilisés dans ce guide	Explication
DVD vidéo 	 	Logiciel disponible dans le commerce et comportant des films et des formes d'images visuelles haute qualité. Vous ne pouvez pas lire de DVD vidéo dont le code régional ne correspond pas à celui indiqué sur l'étiquette qui est apposée sur le côté de l'appareil.
DVD+RW DVD+R DVD+R DL DVD-RW DVD-R DVD-R DL  	       	Les disques DVD décrits sur la gauche, enregistrés sur un autre enregistreur DVD. <ul style="list-style-type: none"> • Peut lire un disque DVD comportant des images au format vidéo. • Peut lire un disque DVD comportant des images au format VR. • Peut lire un disque s'il a été « finalisé » par l'enregistreur DVD qui a enregistré les images. • Peut lire les fichiers suivants enregistrés au format ISO 9660/UDF : MP3/WMA/JPEG/MPEG1/2/4/DivX[®]3/4/5/6/DivX[®] Ultra   • Peut lire uniquement la première session, bien que l'unité prenne en charge plusieurs sessions.
CD vidéo  	 	Logiciel comportant des images et du son. <ul style="list-style-type: none"> • Peut lire un CD vidéo (en version 2.0) avec PBC (contrôle de lecture). • Peut lire un CD Super Video (SVCD).

CD 	 	Le logiciel comportant du son et de la voix.
CD-R/RW CD+R/RW  	       	CD créés avec un enregistreur CD ou un ordinateur. <ul style="list-style-type: none"> • Peut lire les fichiers suivants enregistrés au format ISO9660 niveau-1 ou -2/UDF : MP3/WMA/JPEG/Kodak Picture CD/FujiColor CD/MPEG1/2/4/ DivX[®]3/4/5/6/DivX[®] Ultra   • Prend en charge le format étendu (Joliet). • Prend en charge plusieurs sessions. • Peut lire un disque enregistré par écriture par paquets.

- Les performances et la qualité tonale des CD copy-control (équipés d'une technologie permettant de contrôler les copies) non conformes à la norme CD (compact disc) ne peuvent être garanties sur cette unité. Les CD conformes à la norme CD portent le logo compact disc suivant. Vérifiez ce qui est affiché sur l'emballage du disque audio.

- Cet appareil est conforme aux normes en matière de formats de signaux de télévision NTSC et PAL.
- Dans le cas d'un DVD vidéo, d'un SVCD ou d'un CD vidéo, il est possible que les fonctions de lecture soient volontairement limitées par les créateurs du logiciel. Lorsque cette unité lit le contenu d'un disque, certaines fonctions risquent de ne pas fonctionner. Reportez-vous aux informations destinées à l'utilisateur fournies avec le disque lu.
- Les disques DVD-R/R DL/RW, DVD+R/R DL/RW, CD-R/RW et CD+R/RW risquent de ne pas pouvoir être lus s'ils sont rayés, sales ou gondolés, ou si l'état ou les conditions d'enregistrement ne sont pas adaptés. Par conséquent, l'unité peut prendre un peu de temps pour lire les données du disque.
- Cet appareil ne peut lire les DVD-R CPRM (protection du contenu des supports enregistrables) enregistrés au format VR.
- Seuls les disques audio suivants peuvent être lus.
 - CD MODE MIXTE - CD-G - CD-EXTRA
 - CD TEXTE

Types de disques ne pouvant être lus

- Il est impossible de lire les disques suivants.
 - DVD-ROM - CD-ROM - CD PHOTO
 - DVD audio - SACD - DACD
 - DVD-RAM
- Les disques circulaires dont le diamètre n'est pas 8 ou 12 cm
- Les disques de forme irrégulière

Manipulation des disques

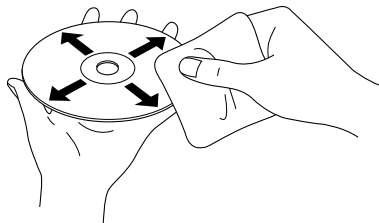
- Évitez de toucher la surface de lecture les mains nues.
- Veillez à ranger les disques dans leur boîtier lorsque vous ne les utilisez pas.
- Évitez de stocker les disques dans des lieux soumis à une humidité importante ou à la lumière directe du soleil.
- Si la surface de lecture du disque est sale, poussiéreuse ou couverte de traces de doigts, la qualité de l'image et du son peut se détériorer. Lorsque la surface de lecture est sale, essuyez délicatement le disque avec un chiffon sec et doux, en commençant par le centre du disque vers l'extérieur.



- Partez du centre du disque et déplacez-vous vers l'extérieur. N'utilisez pas de produits de nettoyage (benzine, par exemple) ou de produits antistatiques conçus pour les disques analogiques.
- Ne collez pas de papier ou d'adhésifs sur les disques.

Les dispositifs de stockage USB peuvent être lus

- Vous pouvez connecter et lire les dispositifs de stockage USB 1.1 suivants sur l'unité :
 - Mémoire USB (uniquement les dispositifs qui ne sont pas équipés de la fonction de sécurité)
 - Lecteur multcarte
 - Appareil photo numérique (si le stockage de masse USB est pris en charge)
- Utilisez un lecteur multcarte pour connecter une carte mémoire SD ou un autre support à l'unité.
- Les systèmes de fichiers FAT16 et FAT32 sont pris en charge.
- Certains systèmes de fichiers ne sont pas pris en charge. Si le support n'est pas pris en charge, formatez-le au système Windows avant de l'utiliser.
- Cette unité peut uniquement lire une carte mémoire, même si plusieurs cartes sont placées sur le lecteur de carte.
Placez uniquement la carte que vous souhaitez lire.

Caractéristiques des fichiers qui peuvent être lus

Format de fichier	Extension de fichier*	Caractéristiques
MP3	« .mp3 » ou « .MP3 »	Débit binaire : 16 à 320 K bit/s Fréquence d'échantillonnage : 11 kHz, 16 kHz, 22,05 kHz, 32 kHz, 44,1 kHz, 48 kHz
WMA	« .wma » ou « .WMA »	Débit binaire : 64 à 192 Kbit/s Fréquence d'échantillonnage : 44,1 kHz, 48 kHz
DivX [®] DivX [®] Ultra	« .divx » ou « DIVX », « .avi » ou « .AVI »	Jusqu'à 3 Mbit/s Nombre maximum de pixels : 720 x 576 pixels Nombre d'images optimal : 30 fps Un fichier peut ne pas être au format de fichier DivX [®] , même s'il porte une extension de fichier « .avi » ou « .AVI ». Dans un tel cas, le fichier ne peut pas être lu.
JPEG	« .jpg » ou « .JPG »	Nombre de pixels : Jusqu'à 3027 x 2048 pixels Aucun JPEG animé n'est pris en charge. Les données JPEG créées à l'aide d'un appareil photo numérique et conformes à la norme DCF (Design rule for Camera File system) sont prises en charge. Les images peuvent ne pas être lues si la fonction de rotation automatique de l'appareil photo numérique est utilisée ou si des données sont traitées, modifiées ou enregistrées à l'aide du logiciel de informatique de retouche des images.

*Si un caractère à deux octets est utilisé pour le nom d'un fichier, il ne s'affiche pas correctement.

Taille de fichier	4 Go
Nombre total de fichiers*	648 fichiers (dossiers compris) + deux dossiers par défaut
Nombre total de dossiers*	Jusqu'à 300 dossiers

*Ce chiffre est illimité si l'option « Nav MP3/JPEG » du menu des paramètres est réglée sur « Sans Menu ».

Noms de pièces et fonctions

Avant

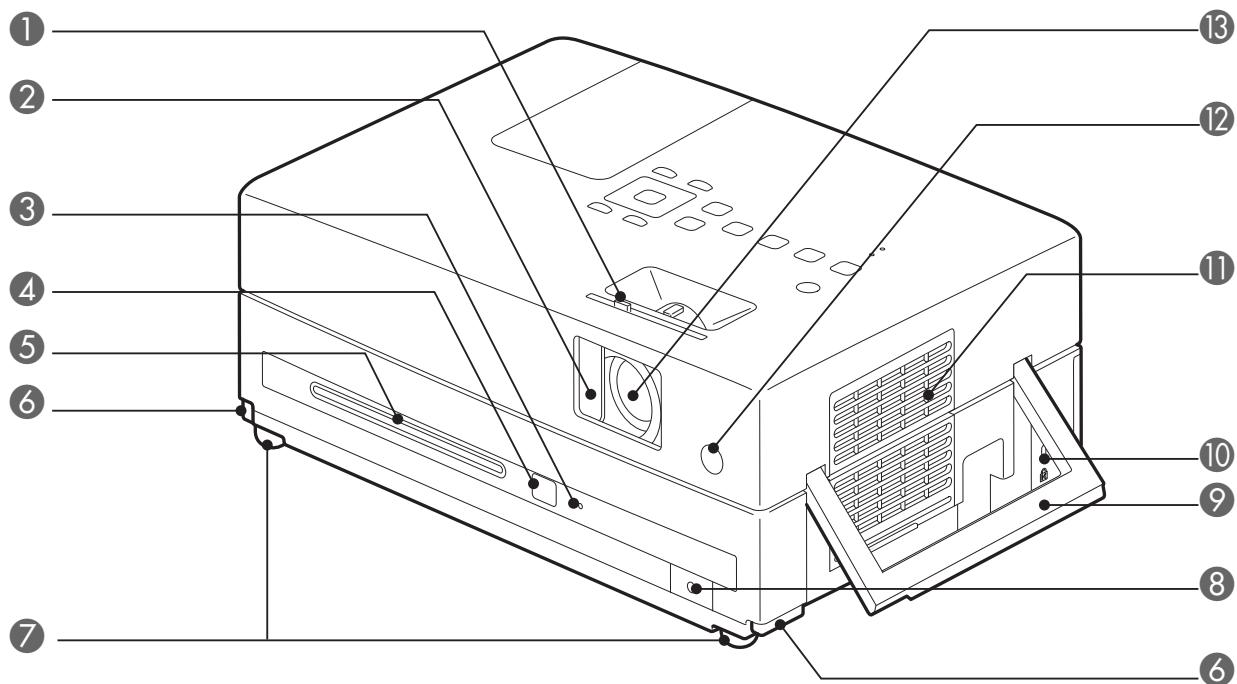

Nom	Fonction
① Bouton du cache coulissant de l'objectif	Glissez le bouton pour ouvrir ou fermer le cache coulissant de l'objectif.
② Cache coulissant de l'objectif	Fermez le cache de l'objectif pour le protéger lorsque l'unité n'est pas utilisée. Vous pouvez arrêter entièrement la projection en fermant le cache de l'objectif durant la projection. Toutefois, si cet état persiste pendant 30 minutes, la lampe de l'unité s'éteint automatiquement. ☞ p. 19
③ Témoin de disque	Brille en vert quand un disque est inséré dans la fente. ☞ p. 20
④ Bouton Éjecter	Appuyez sur ce bouton pour éjecter un disque de son emplacement. ☞ p. 23
⑤ Emplacement pour disque	Insérez un disque que vous souhaitez lire. ☞ p. 20
⑥ Levier du réglage du pied	Appuyez sur les leviers de réglage des pieds pour déployer ou rétracter les pieds avant réglables. ☞ p. 22
⑦ Pied avant réglable	Les pieds situés sur le côté de l'objectif de projection peuvent être déployés en les faisant pivoter. En étendant les pieds au maximum, inclinez l'unité de 10 degrés environ. ☞ p. 22
⑧ Prise pour casque d'écoute	Pour connecter un casque d'écoute à l'unité. ☞ p. 50
⑨ Poignée (Point d'installation pour câble de sécurité)	Utilisez-la pour transporter l'unité. ☞ p. 9 Faites passer un câble de sécurité, disponible dans le commerce, et verrouillez-le. ☞ p. 63
⑩ Fente de sécurité (K)	Prend en charge le système de sécurité MicroSaver Kensington. ☞ p. 63
⑪ Grille d'entrée d'air (Couvercle du filtre à air)	Achemine l'air de refroidissement dans l'unité. Si la poussière s'accumule sur la grille d'entrée d'air, elle peut provoquer une hausse de la température interne de l'unité, ce qui peut entraîner des problèmes de fonctionnement et réduire la durée de vie utile des pièces optiques. Nettoyez-la régulièrement. ☞ p. 69
⑫ Capteur infrarouge de la télécommande	Reçoit les signaux de la télécommande. ☞ p. 17
⑬ Objectif de projection	Projette une image.

Arrière

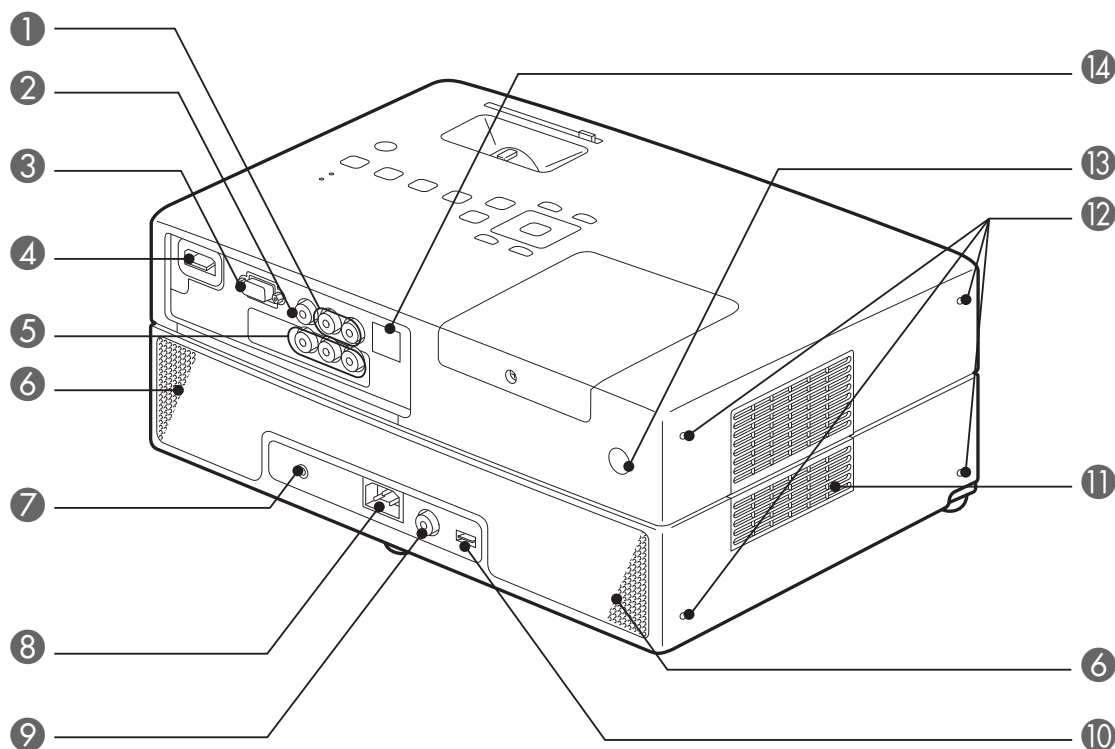

Nom	Fonction
① Port d'entrée audio	Peut être connecté au port de sortie audio du dispositif vidéo connecté ou d'un ordinateur. ↗ p. 45, 46
② Port d'entrée vidéo	Peut être connecté au port de sortie image ordinaire d'un dispositif vidéo. ↗ p. 45
③ Port d'entrée de l'ordinateur	Peut être raccordé au port de sortie RVB d'un ordinateur. ↗ p. 47
④ Port d'entrée HDMI	Pour connecter un dispositif vidéo HDMI ou un ordinateur à l'unité. ↗ p. 46
⑤ Port d'entrée de composante	Peut être raccordé au port de sortie de composante (YCbCr ou YPbPr) d'un dispositif vidéo. ↗ p. 46
⑥ Haut-parleurs	Prise en charge du système de son surround virtuel. ↗ p. 53
⑦ Port Mic Input (Mic)	Permet de brancher un microphone. ↗ p. 51
⑧ Port d'alimentation électrique	Connectez le câble d'alimentation. ↗ p. 19
⑨ Port de sortie audio coaxial numérique	Peut être raccordé à un dispositif audio doté d'un port d'entrée audio coaxial numérique. ↗ p. 52
⑩ Port USB	Pour connecter une mémoire USB 1.1 ou un lecteur multcarte pour lire le MP3/WMA, JPEG, DivX® et d'autres formats de stockage. ↗ p. 44
⑪ Orifice de sortie de l'air	La sortie d'air de l'unité après refroidissement. ⚠ Important N'obstruez pas et ne touchez pas aux orifices de sortie au cours de la projection ou immédiatement après la projection. En effet, ces pièces peuvent être chaudes.
⑫ Pieds de rangement	Utilisés pour ranger l'unité en position verticale. Dans ce cas, placez-le sur une surface stable, en orientant les pieds vers le bas. Veillez à ranger l'appareil dans sa boîte de stockage fournie d'origine pour éviter toute pénétration de poussière par l'orifice d'admission d'air.
⑬ Capteur infrarouge de la télécommande	Reçoit les signaux de la télécommande. ↗ p. 17
⑭ Port Service	C'est le port de contrôle. Il n'est pas utilisé durant le fonctionnement normal.

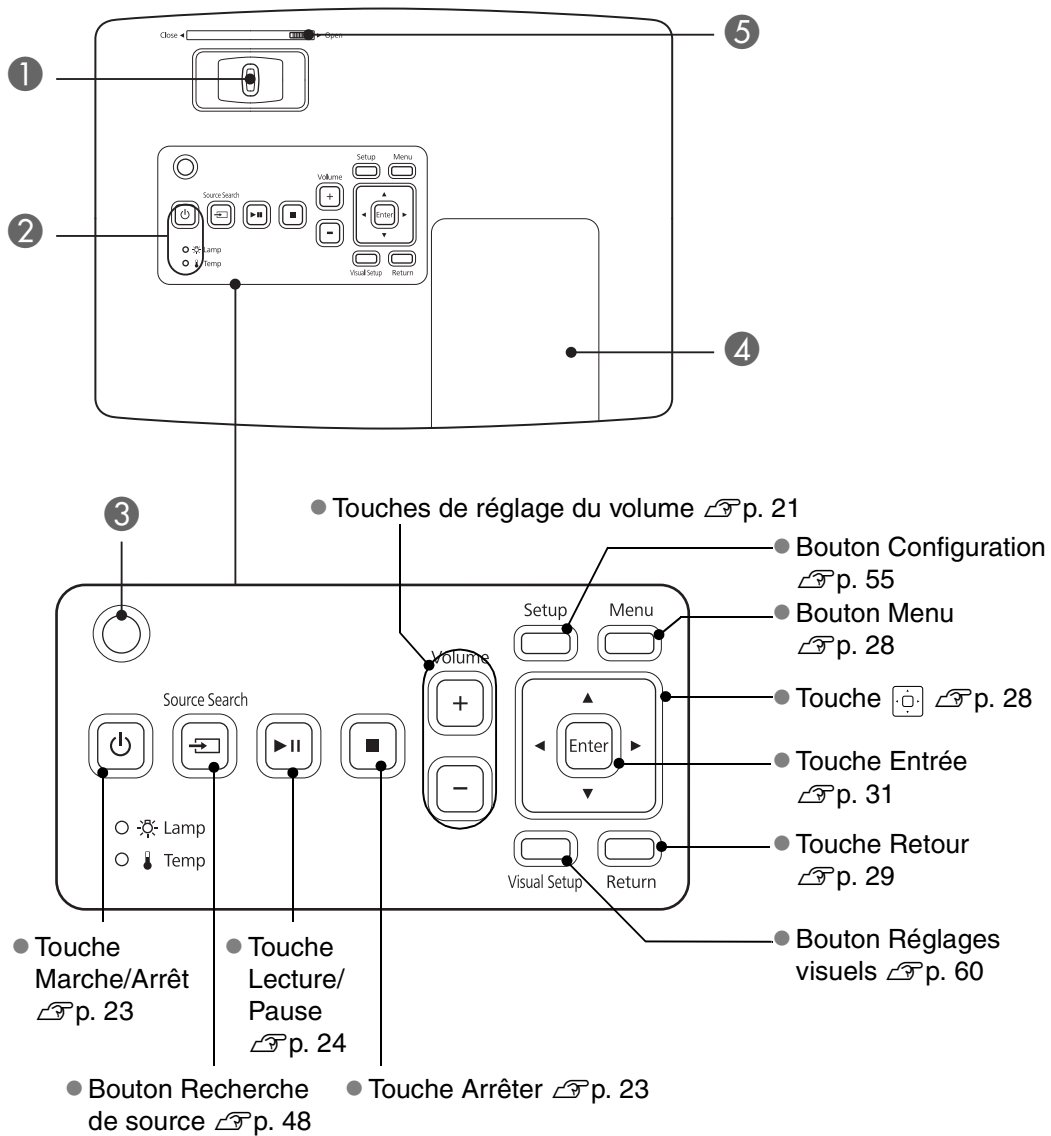

Nom	Fonction
1 Bague de mise au point	Déplacez-la vers la gauche ou vers la droite pour mettre au point l'image. p. 21
2 Voyant d'état	Si un problème se produit dans l'unité, le voyant d'état clignote ou s'allume pour signaler le problème. p. 64
3 Capteur de lumière ambiante	Détecte le niveau de luminosité de la pièce. Lorsque le mode couleurs est défini sur «Automatique», le projecteur optimise l'image automatiquement. p. 26
4 Couvercle de la lampe	Pour remplacer la lampe, ouvrez ce couvercle et remplacez la lampe. p. 72
5 Bouton du cache de l'objectif	Faites glisser le bouton pour ouvrir ou fermer le cache de l'objectif. p. 19

Télécommande

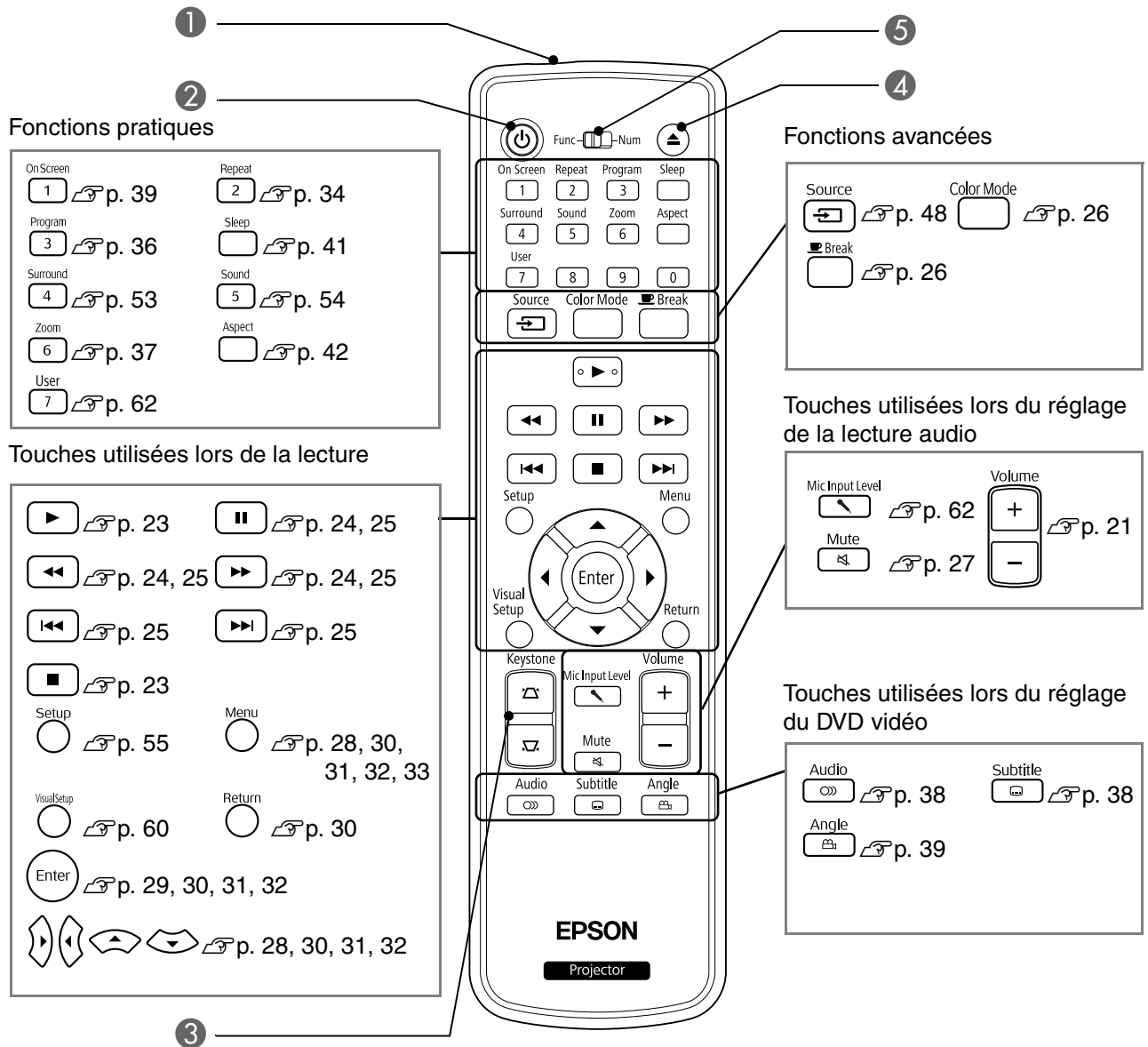

Nom	Fonction
1 Émetteur infrarouge de la télécommande	Émet des signaux de télécommande. p. 17
2	Active ou désactive l'alimentation de l'unité. p. 23
3	Corrige la déformation trapézoïdale de l'image à l'écran en un carré ou un rectangle. p. 22
4	Appuyez sur ce bouton pour éjecter un disque de son emplacement. p. 23
5 Commutateur fonctions/chiffres	Bascule entre les fonctions et les chiffres que vous souhaitez utiliser. Faites glisser ce commutateur sur Fonction pour utiliser une fonction quelconque. p. 28

Préparation de la télécommande

Insertion des piles

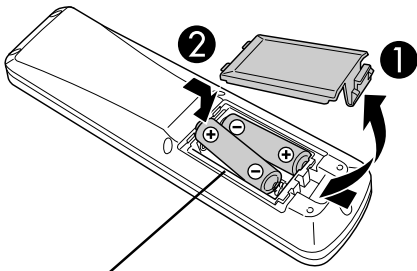

⚠ Important

Veillez à installer les nouvelles piles à l'endroit en respectant les signes (+) et (-) marqués sur les piles et à l'intérieur du boîtier.

Au moment de l'achat, les piles ne sont pas installées dans la télécommande. Avant utilisation, insérez les piles fournies avec cette unité.

- 1 Appuyez sur la languette située à l'arrière de la télécommande, puis soulevez-la.
- 2 Insérez les piles en respectant une polarité correcte.
- 3 Fermez le couvercle du compartiment des piles.



TIP

Si la télécommande semble mettre longtemps à réagir ou cesse de fonctionner au bout d'un moment, il est probable que les piles sont épuisées et qu'elles doivent être remplacées. Ayez 2 piles sèches alcaline ou manganèse de rechange AA à portée de main. Vous ne pouvez utiliser que des piles sèches alcaline ou manganèse AA.

Plage d'utilisation de la télécommande

Plage de fonctionnement (horizontale)

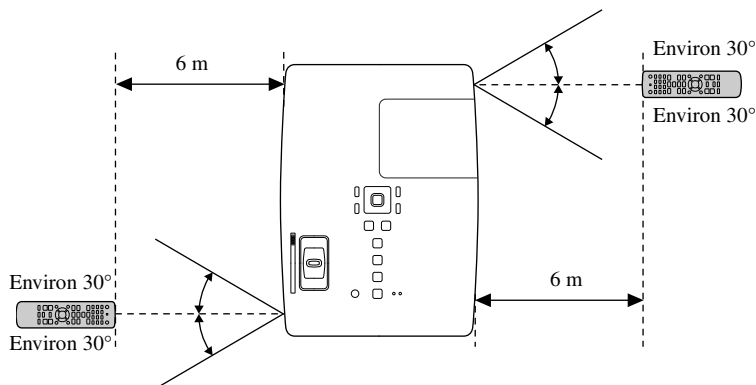

Plage de fonctionnement (verticale)

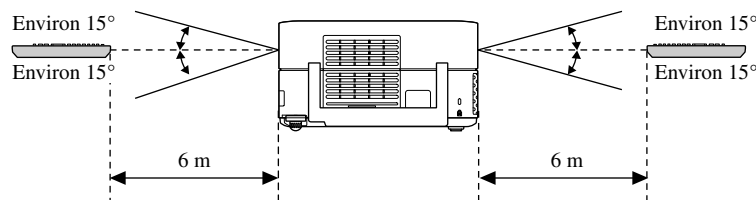

TIP

Protégez le capteur infrarouge de la télécommande de cette unité de la lumière directe du soleil ou de la lumière fluorescente, faute de quoi le signal de la télécommande risque de ne pas être reçu.

Démarrage rapide

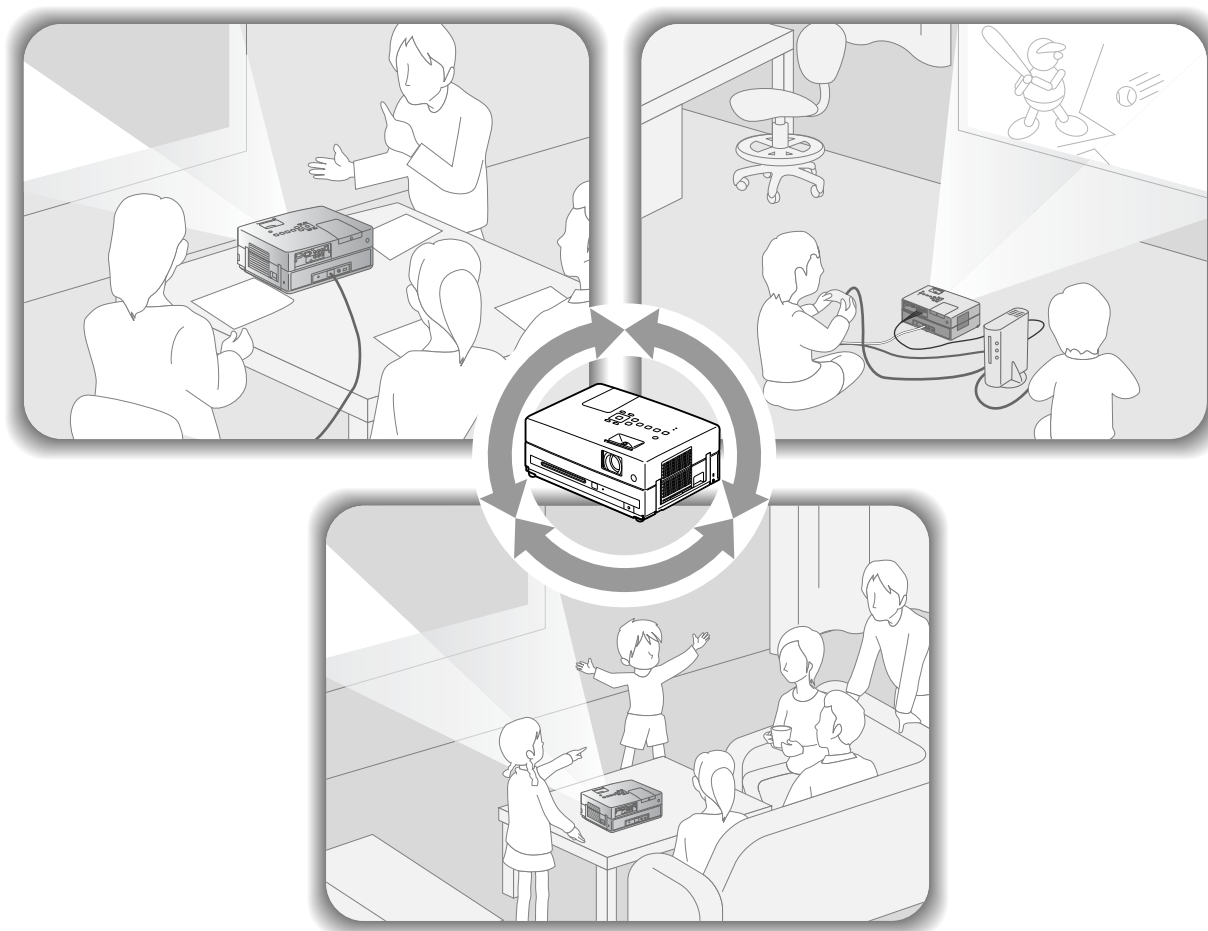

Procédure de lecture

Aucune connexion complexe n'est nécessaire. Il ne vous est même pas nécessaire de sélectionner le type de téléviseur ou de modifier l'entrée.

Suivez les quatre étapes simples détaillées ci-dessous pour profiter de vos DVD sur grand écran.

Les haut-parleurs standard supportent le système de son surround virtuel et vous pouvez profiter du son surround stéréo réel à l'aide des haut-parleurs gauche et droit.

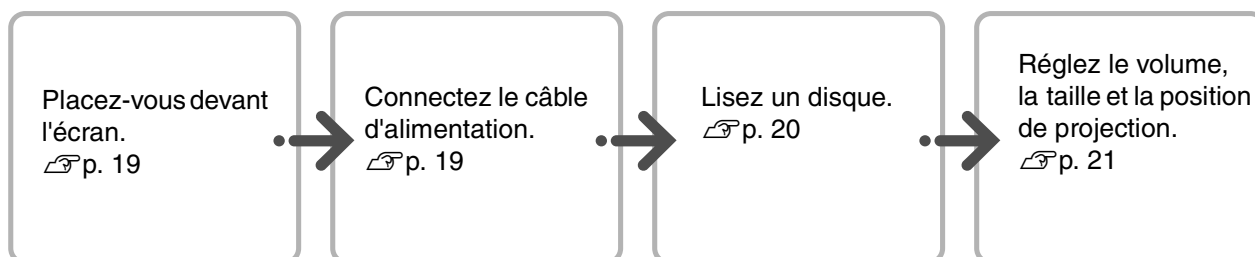

Installation

Distance de projection et taille de l'écran

- 1 Placez l'unité de manière à ce que l'image projetée sur l'écran dispose de la meilleure taille possible.

Pour utiliser un écran 16:9 de type 80", par exemple, placez l'unité à environ 241 cm de l'écran.

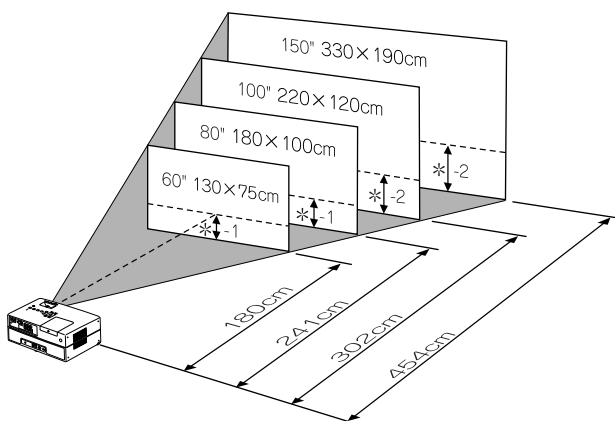

* La distance entre le centre de l'objectif et la base de l'écran.

Plus l'unité est placée loin de l'écran, plus la taille de l'image projetée augmente.

Les valeurs sont seulement des références.

Pour obtenir des valeurs détaillées en ce qui concerne la distance de projection p. 75

- 2 Positionnez cette unité de manière à ce qu'elle soit orientée parallèlement à l'écran.

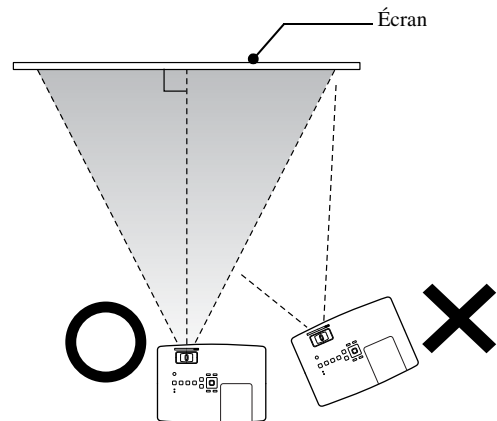

Si cette unité n'est pas orientée parallèlement à l'écran, l'image projetée sera déformée et présentera une forme trapézoïdale.

Démarrage rapide

Connexion du câble d'alimentation

- 1 Connectez le câble d'alimentation.

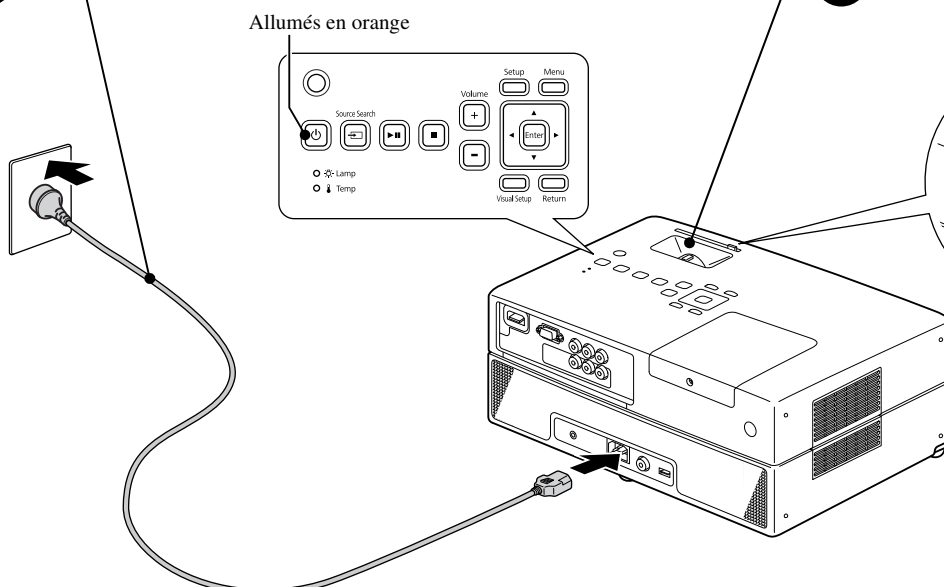

- 2 Ouvrez le cache de l'objectif.

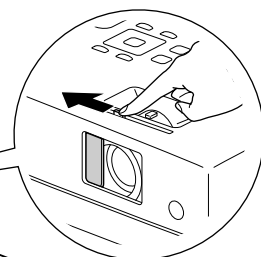

Lecture du disque

Lecture d'un disque et projection



- 1 Insérez le disque dans la fente en orientant l'étiquette vers le haut.

Si vous utilisez un disque double face, orientez vers le bas la face à lire.

Insérez un disque de 8 cm au centre de la fente à disque.

Un bref signal sonore est émis et l'appareil est mis sous tension.

Quand le disque est inséré, le témoin de disque brille en vert.

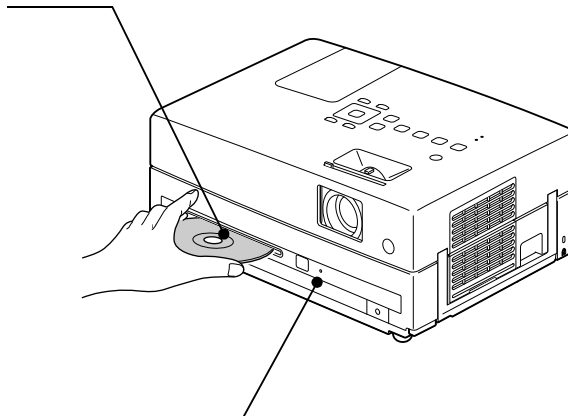

Attention

N'utilisez pas de disques sur lesquels des autocollants d'étiquettes pour CD/DVD ont été apposés ou de disques présentant de la condensation. Ils peuvent entraîner des anomalies de fonctionnement ou des détériorations.

- 2 Commencez la lecture.

La lampe de projection s'allume automatiquement et la projection commence. 30 secondes environ s'écoulent entre le moment où la lampe s'allume et le moment où l'image est projetée de manière claire.

Quand le menu est affiché :

DVD Vidéo ↗ p. 28

CD Vidéo ↗ p. 29

MP3/WMA **DivX** ↗ p. 31



TIP

Lorsque vous utilisez l'unité à une altitude élevée, à savoir 1 500 mètres ou plus au-dessus du niveau de la mer, réglez le mode « Mode haute alt. » sur « Activé ». ↗ p. 62

⚠ Important

Ne regardez jamais l'objectif quand vous avez tourné l'interrupteur de l'unité principale sur On.
Fermez le cache de l'objectif avant d'insérer ou d'éjecter un disque.

Réglage du volume et de la position de projection

Réglez le volume et l'image projetée.

Mise au point (bague de mise au point)

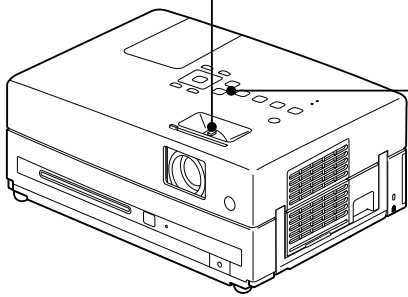
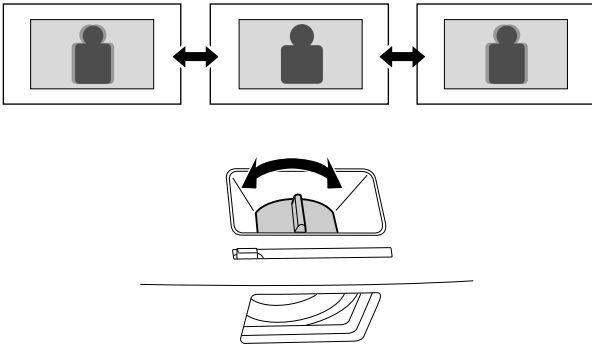

Commande du volume (Volume)

Utilisation de l'unité principale

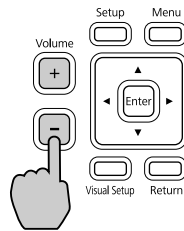

Utilisation de la télécommande

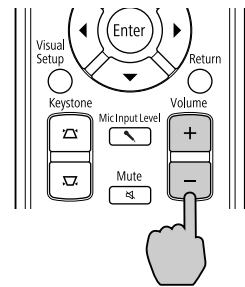

Réglage fin de la taille de projection (Zoom)

Réglez la taille de la projection dans le menu Réglages visuels. p. 60

- Appuyez sur et sélectionnez «Signal» - «Zoom».

Utilisation de l'unité principale

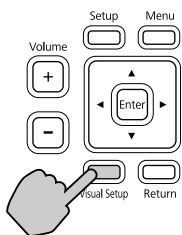

Utilisation de la télécommande

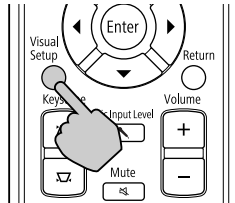

- Appuyez sur pour régler la taille de l'image.

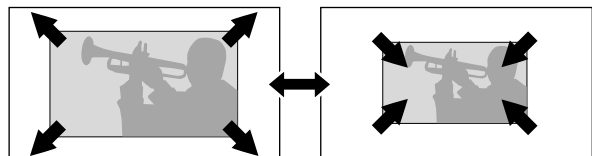

Correction de la déformation trapézoïdale de l'image (Keystone)

- Réglage de la hauteur de l'image

Cet appareil détecte automatiquement l'inclinaison verticale et corrige la déformation trapézoïdale des images (Keystone). Si l'image projetée est toujours déformée, vous pouvez la régler par le menu Réglages visuels ou à l'aide de la télécommande.  p. 60

Pour surélever l'image projetée, appuyez sur les leviers des pieds en vue de régler la hauteur.

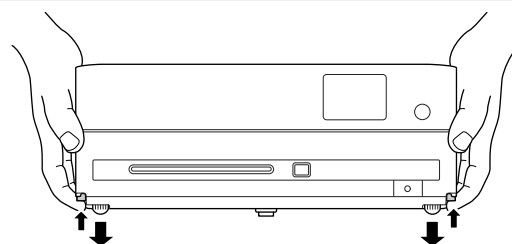
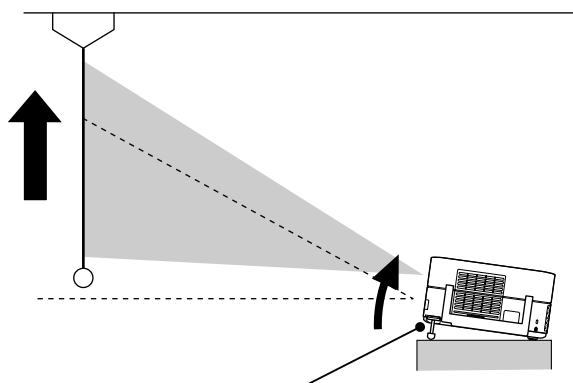

Réglez les pieds avant en appuyant sur les leviers des pieds. Le projecteur peut être incliné jusqu'à 10°. Ajustez le pied de façon à ce que l'unité soit de niveau.

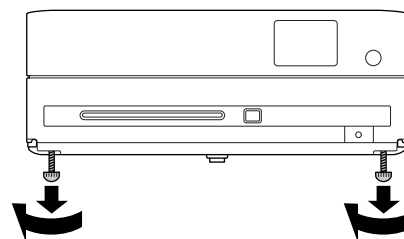

Attention

Veillez à rentrer les pieds avant en appuyant sur les leviers lors du transport du projecteur.

- Correction des images déformées

Tournez le pied pour régler l'angle d'inclinaison horizontale.

Si vous déployez le pied et inclinez l'unité, l'image souffre de distorsion trapézoïdale.

Modifiez la forme de la distorsion trapézoïdale comme suit :

Quand le haut de l'image est large



Quand le bas de l'image est large

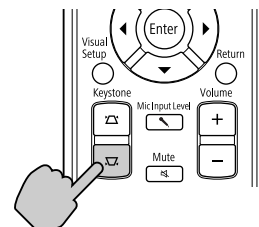
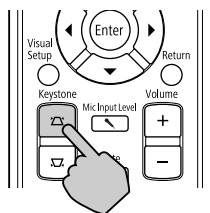

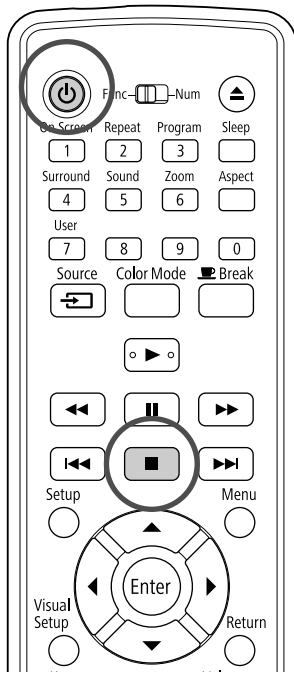

Si l'unité est inclinée de 30 degrés maximum vers le haut ou le bas, vous pouvez corriger la forme de l'image. La mise au point devient toutefois difficile quand l'angle d'inclinaison est grand.





Interruption de la lecture



Appuyez sur .



DVD Vidéo **CD Vidéo** **CD Audio** **DIVX** Une fois la lecture interrompue, si vous appuyez sur , la lecture reprend au même point (reprise de la lecture).

Remarques sur la reprise de la lecture



- Si vous appuyez sur  quand « Insérer » est affiché à l'écran, « Repr lecture » s'affiche et le disque est lu à partir de la dernière position d'arrêt.
- Rappelez-vous que la fonction de reprise de la lecture est annulée lorsque vous appuyez deux fois sur .
- Vous ne pouvez pas reprendre la lecture d'un disque désigné par le type **MP3/WMA** **JPEG** dans la liste des fichiers ou d'un **DVD Vidéo** au format VR.
- Vous pouvez relire jusqu'à 10 disques maximum récemment lus, même lorsqu'ils ont été remplacés.
- Il est possible que la position à partir de laquelle la lecture reprend soit légèrement différente de celle où elle a été interrompue.
- Les paramètres relatifs à la langue audio, à la langue des sous-titres et à l'angle sont mémorisés avec la position au niveau de laquelle la lecture a été interrompue.
- Si vous arrêtez la lecture quand le menu du disque est affiché, la reprise de la lecture peut échouer.

Mise hors tension

1 Quand la lecture d'un disque est terminée, appuyez sur  pour éjecter le disque de sa fente.

- Une fois que vous avez appuyé sur , si vous souhaitez de nouveau lire le disque éjecté, vous ne pouvez pas le réinsérer manuellement dans la fente. Appuyez sur .

2 Appuyez sur .

Vous pouvez utiliser le bouton  sur le projecteur pour obtenir le même résultat que le bouton  sur la télécommande.

3 Débranchez le câble d'alimentation de la prise secteur après les deux signaux sonores de confirmation.

Si vous appuyez uniquement sur  pour mettre l'unité hors tension, l'unité continue à consommer de l'électricité.

4 Fermez le cache de l'objectif.

Lorsque vous n'utilisez pas l'unité, laissez le cache de l'objectif installé de manière à protéger l'objectif de la poussière et des détériorations.

- Si vous rallumez le projecteur immédiatement après l'avoir éteint, le temps de chargement pour la projection des images sera plus long.

Attention

Vous risquez d'endommager les composants optiques du projecteur si vous débranchez le câble d'alimentation avant les signaux sonores.

Opérations de lecture de base

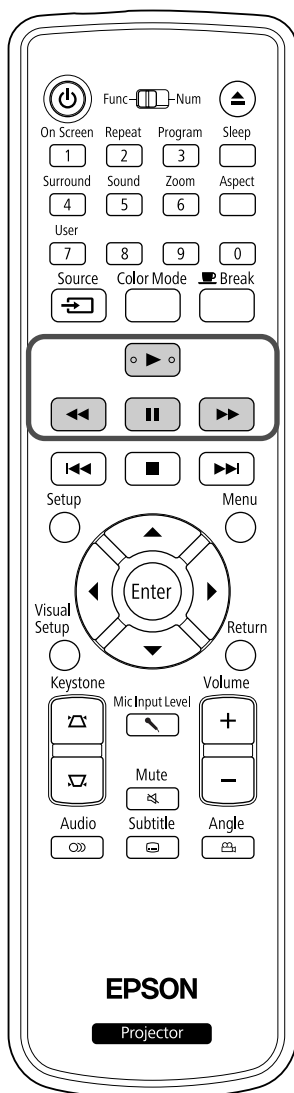

À partir de ce point, les opérations sont généralement détaillées à l'aide des touches de la télécommande. Si l'unité principale dispose d'une touche possédant le même nom, cette touche peut être utilisée au même titre.



Pause





Appuyez sur  au cours de la lecture.

- Appuyez sur la touche  du panneau de commande. La lecture s'interrompt et redémarre à chaque appui de .
- Appuyez sur  pour reprendre la lecture.

Recherche arrière/ recherche avant



Appuyez sur  ou  au cours de la lecture.

- Il existe cinq vitesses de recherche arrière/avant. La vitesse change à chaque fois que vous appuyez sur les touches.
- Appuyez sur  pour retourner au mode normal de lecture.



TIP

Selon le disque utilisé, le son peut ne pas être reproduit pendant la recherche avant/arrière.

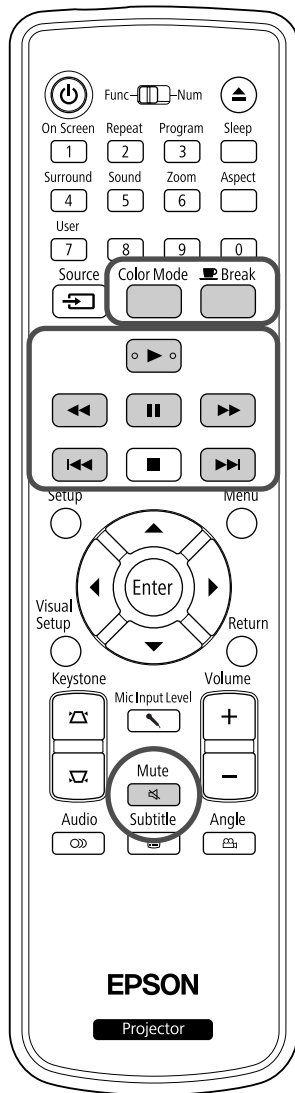

Navigation



Appuyez sur ou au cours de la lecture ou lorsque la lecture est interrompue.

DVD Vidéo **CD Vidéo** **CD Audio** Si vous appuyez une fois sur au cours de la lecture du chapitre/de la piste, la lecture reprend au début du chapitre ou de la piste en cours de lecture. Par la suite, la lecture reprend au début du chapitre ou de la piste précédent(e) à chaque fois que vous appuyez sur . Par la suite, la lecture reprend au début du chapitre ou de la piste précédent(e) à chaque fois que vous appuyez sur .



TIP

- Si vous appuyez une fois sur / quand un disque **DVD Vidéo** **DivX** est en mode pause, le chapitre (fichier) précédent ou suivant est lu.

Avance image par image



Appuyez sur une fois la lecture interrompue.

- À chaque fois que vous appuyez sur , l'avance s'effectue image par image. Cette unité n'est pas équipée de la fonction de retour image par image.
- Appuyez sur pour retourner au mode normal de lecture.

Lecture au ralenti



1 Appuyez sur au moment où vous souhaitez lancer la lecture au ralenti pour mettre l'image en mode pause.

2 Appuyez sur .



- Il existe quatre vitesses de lecture. La vitesse change à chaque fois que vous appuyez sur .
- Pendant la lecture d'un **DVD Vidéo**, vous pouvez revoir le ralenti en appuyant sur . Il existe quatre vitesses de recul. La vitesse change à chaque fois que vous appuyez sur .
- Appuyez sur pour retourner au mode normal de lecture.
- Aucun son n'est émis au cours de la lecture au ralenti.

Utilisation temporaire de la lumière du projecteur en guise d'éclairage (break)



La fonction break est utile si, au milieu d'un film, vous souhaitez vous lever et vous servir un verre, de la nourriture, etc. Il vous suffit d'appuyer sur la touche  pour interrompre la lecture du disque le temps que vous vous levez et allumiez les lumières de la pièce.

Appuyez sur  au cours de la lecture.

- La lampe du projecteur reste allumée mais l'image projetée disparaît.  clignote dans le coin inférieur droit de l'écran.
- L'écran s'éteint après cinq minutes environ si vous n'exécutez aucune opération pendant que l'unité est en mode break. En outre, après 30 minutes environ, l'unité s'éteint automatiquement.
- Appuyez sur  pour revenir à l'état dans lequel l'unité se trouvait avant l'appui de la touche break. Si l'unité est hors tension, appuyez sur  pour la remettre sous tension.



TIP

- Ces opérations ne peuvent être effectuées lorsque le menu du disque est affiché.
- Lorsque vous appuyez sur une des touches suivantes, le mode break est annulé et la fonction de la touche activée est exécutée.



Mode couleurs



Vous pouvez sélectionner une qualité d'image adaptée à la luminosité et aux conditions de la pièce.

1 Appuyez sur .

Le nom du mode couleurs actuellement sélectionné s'affiche à l'écran.



2 Une fois le nom du mode couleurs affiché, appuyez plusieurs fois sur  jusqu'à ce que le mode couleurs souhaité apparaisse.

Le nom du mode couleurs disparaît au bout de quelques secondes et la qualité de l'image change.

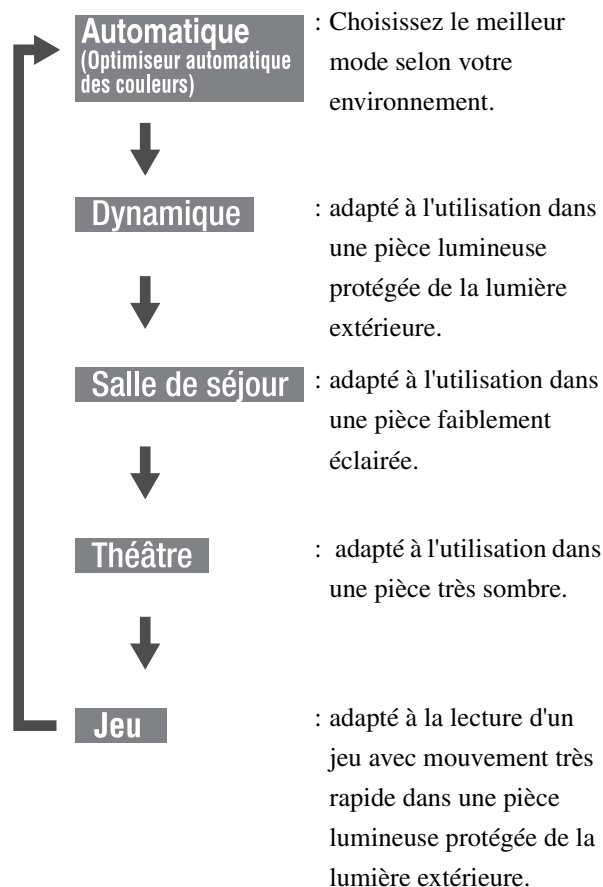





- Jeu ne peut être sélectionné que si **Vid.Ext./Ord.** est activé.

Réglage de l'intensité lumineuse (Iris auto)

Réglez la fonction «Iris auto» dans le menu Réglages visuels.  p. 61

Lorsque «Iris auto» est activé, l'intensité de la lumière de la lampe est commandée automatiquement en fonction de la luminosité des images, et vous pouvez alors obtenir des images plus contrastées et plus riches. Vous ne pouvez pas effectuer le réglage lorsque le mode couleurs est défini sur «Automatique».

- 1 Appuyez sur , puis sélectionnez «Image» - «Iris auto».
- 2 Sélectionnez «On» en appuyant sur   pour confirmer la sélection.
- 3 Appuyez sur  pour sortir du menu.

Sourdine

Appuyez sur  au cours de la lecture.

- Le son n'est plus reproduit dans les haut-parleurs et le casque.
- Appuyez sur  pour retourner au mode normal de lecture. Le niveau de volume précédent est également rétabli lors de la mise sous tension suivante du projecteur.

Opérations avancées

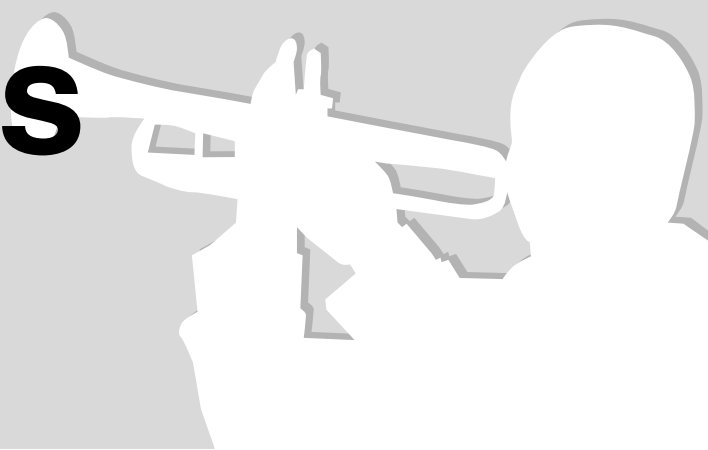

Devenez un expert de la lecture

Lecture depuis le menu d'un DVD

DVD
Vidéo

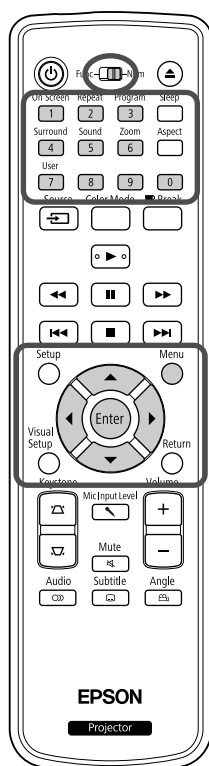

Les types de menus originaux suivants sont enregistrés sur certains disques

DVD Vidéo.

- **Menu racine** : lorsque plusieurs titres (vidéo et audio) ont été enregistrés, ces informations intégrées, relatives au disque, sont affichées.

Pour afficher le menu principal

Maintenez la touche  enfoncée pendant trois secondes environ pour afficher le menu principal.

- **Menu** : des données de lecture spécifiques à un titre (chapitre, angle, menu audio et menu des sous-titres) sont affichées.

1 Appuyez sur  au cours de la lecture.

2 Appuyez sur     et sélectionnez l'élément que vous souhaitez visualiser.

Vous pouvez également sélectionner directement le numéro de titre ou de chapitre à l'aide des touches numériques.

Lors de l'utilisation des touches numériques

Placez le commutateur fonctions/chiffres sur la position [Numérique] et appuyez sur les touches suivantes.

Exemple:

5 : 

10 :  → 

15 :  → 

20 :  → 

Une fois la saisie des nombres terminée, remplacez le commutateur fonctions/chiffres sur la position [Fonction].

3 Appuyez sur .



TIP

- Il est possible que certains disques ne contiennent aucun menu. Si aucun menu n'est enregistré, il n'est pas possible d'exécuter ces opérations.
- Selon le disque utilisé, il est possible que la lecture soit lancée automatiquement, et ce, même si vous n'appuyez pas sur .

Lecture d'un CD vidéo à partir du menu

CD Vidéo

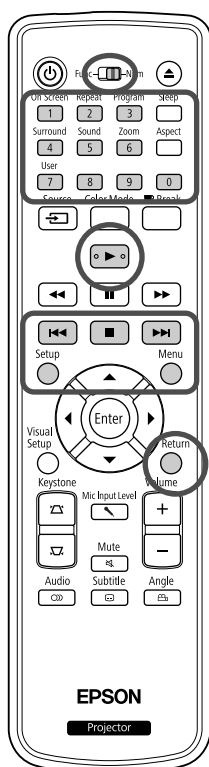

Vous pouvez lire un disque **CD Vidéo** en sélectionnant le chapitre souhaité à partir d'un des deux menus suivants.

• **Fonction de contrôle de la lecture (PBC)** : Si un CD vidéo dont la fonction « PBC (contrôle de la lecture) est activée » est placé dans la fente à disque, un écran contenant un menu s'affiche. Vous pouvez sélectionner la scène ou les informations que vous souhaitez visualiser de manière interactive depuis ce menu.

• **Fonction d'aperçu** : Vous pouvez sélectionner la piste ou la scène souhaitée et la lire dans les trois formats suivants.

Aperçu plage : Lit successivement les trois ou quatre premières secondes de chaque piste. Six pistes sont projetées sur une seule page d'écran.



Intervalle disque : La durée totale du disque est divisée en six et les trois ou quatre premières secondes de chaque intervalle sont lus. Six images sont projetées sur une seule page d'écran.

Intervalle plage : Lors de la lecture d'une piste, elle est divisée en six et les trois ou quatre premières secondes de chaque intervalle sont lus. Six images sont projetées sur une seule page d'écran.

Lecture PBC (contrôle de la lecture)

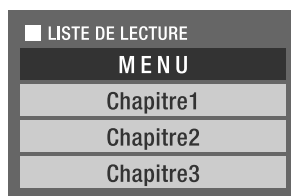

1 Lors de la lecture d'un CD vidéo disposant de la fonction PBC, le type de menu suivant est affiché.



2 Sélectionnez l'élément que vous souhaitez visualiser à l'aide de la touche   ou des touches numériques.  p. 28

Le contenu sélectionné est lu.

Pour passer à la page précédente/suivante de l'écran contenant le menu

Appuyez sur  /  lorsque l'écran contenant le menu est affiché.



Pour afficher l'écran contenant le menu au cours de la lecture

Chaque fois que vous appuyez sur  ^{Return}, la page précédente du menu est affichée.

Appuyez plusieurs fois sur  ^{Return} jusqu'à ce que le menu s'affiche.

Pour afficher l'écran de menu PBC

Quand vous affichez les informations de lecture ou l'écran d'aperçu, le mode PBC est annulé.

Pour afficher à nouveau le menu PBC pendant la lecture, arrêtez la lecture en appuyant deux fois sur . Ensuite, appuyez sur .



Si vous sélectionnez « Autres » dans le menu des paramètres et si vous réglez « PBC » sur « Arrêt », le disque est lu directement sans afficher l'écran de menu. PBC est réglé sur « Marche » par défaut.  p. 57

Pour lire à l'aide de la fonction d'aperçu





- 1 Si vous appuyez sur  ^{Menu} pendant la lecture d'un CD vidéo, le menu Aperçu suivant s'affiche.





- Vous pouvez aussi utiliser Aperçu plage et Intervalle disque en appuyant sur  ^{Menu} à l'arrêt.

- 2 Sélectionnez un élément en appuyant sur  , puis appuyez sur  ^{Enter}.



- Si un disque contient six pistes ou plus, vous pouvez appuyer sur  /  pour afficher la page suivante ou précédente quand vous sélectionnez Aperçu plage.
- Vous pouvez revenir au menu initial en sélectionnant « Menu » et en appuyant sur  ^{Enter}.
- Vous pouvez fermer le menu Aperçu en sélectionnant « Quitter » et en appuyant sur  ^{Enter}.

- 3** Sélectionnez la piste que vous souhaitez voir à l'aide de , puis appuyez sur .

La piste sélectionnée est lue.

Lecture des formats JPEG, MP3/WMA et DivX®

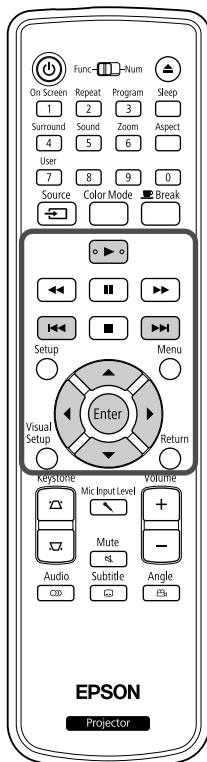

Bien que vous puissiez lire des fichiers **JPEG**, **MP3/WMA** ou **DivX** stockés sur un disque ou un dispositif de stockage USB en sélectionnant le fichier souhaité dans une liste de fichiers, selon le fichier, la fonction varie comme suit.



- Si un fichier **JPEG** du dossier est sélectionné, les fichiers JPEG stockés dans ce dossier sont lus à partir de celui sélectionné dans la séquence du diaporama.
- Les fichiers **MP3/WMA** sont lus automatiquement, à partir du premier. Pour lire un autre fichier, sélectionnez-le dans la liste de fichiers qui est affichée.

Si un CD de photos Kodak ou un CD FUJICOLOR est inséré dans la fente, la lecture du diaporama est automatiquement exécutée.

- 1** Quand vous lisez un disque contenant des fichiers **JPEG**, **MP3/WMA** ou **DivX** ou un dispositif de stockage USB, la liste de fichiers suivante s'affiche.



- 2** Sélectionnez un dossier ou un fichier à l'aide de .

- Quand la liste de fichiers est affichée, vous pouvez passer à la page suivante ou précédente en appuyant sur . Sur la première page, la touche  est sans effet et inversement.

- 3** Appuyez sur  ou  pour commencer la lecture.

Si vous appuyez sur  pendant la lecture d'un CD **JPEG**, **MP3/WMA**, un CD de photos Kodak ou un CD FUJICOLOR, l'affichage revient à la liste de fichiers.







- Si **DivX** est affiché, vous revenez à la liste de fichiers en appuyant deux fois sur .



TIP





- Quand vous sélectionnez « Autres » dans le menu des paramètres et que vous réglez « Nav MP3/JPEG » sur « Sans menu », la liste affiche tous les fichiers MP3, WMA, JPEG et DivX®. Le paramètre par défaut est « Avec Menu ». ↪ p. 57
- L'étiquette MP3/WMA ID3 est prise en charge. Le nom de l'album, le nom de l'artiste et le nom de la piste, si définis, sont affichés à droite de la liste de fichiers (seuls les caractères alphanumériques sont pris en charge).

Opération de lecture du diaporama

- L'intervalle de basculement entre les images dépend de la taille d'image sélectionnée.
- Le diaporama s'arrête quand tous les fichiers JPEG du dossier ont été projetés.
- Vous pouvez faire pivoter une image en appuyant sur .
- Vous pouvez inverser le haut et le bas d'une image en appuyant sur .
- Vous pouvez inverser la droite et la gauche d'une image en appuyant sur .
- Si vous appuyez sur  pendant la lecture du diaporama, celui-ci est annulé et la liste des miniatures est affichée.
- Si vous appuyez sur  pendant la lecture du diaporama, la liste des fichiers s'affiche. Si vous sélectionnez le fichier JPEG souhaité dans la liste et si vous appuyez sur , le diaporama démarre.
- Le démarrage d'un fichier JPEG progressif dure plus longtemps que celui d'un fichier JPEG de base.
- Les fichiers JPEG stockés sur un dispositif USB sont aussi lus dans le diaporama.

Opérations à partir de la liste des miniatures



- Quand un disque contient 12 fichiers JPEG ou davantage, vous pouvez afficher la page suivante ou précédente en appuyant sur  .
- Quand vous sélectionnez la miniature souhaitée et que vous appuyez sur , le diaporama redémarre à partir de la position sélectionnée.
- Quand vous appuyez sur , la liste des fichiers s'affiche. Si vous sélectionnez le fichier JPEG souhaité dans la liste et si vous appuyez sur , le diaporama démarre.





Lors de la lecture de fichiers audio MP3/WMA

Une fois la sélection effectuée dans le menu et la lecture lancée, fermez le cache de l'objectif. Vous pouvez vous détendre en écoutant la musique lue.

Lecture MP3/WMA et lecture JPEG simultanée

Quand un disque contient simultanément des fichiers MP3/WMA et JPEG, vous pouvez profiter des sons avec le diaporama.

Si vous insérez dans la fente un disque contenant à la fois des fichiers MP3/WMA et JPEG, les fichiers MP3/WMA sont lus automatiquement. Si vous sélectionnez un fichier JPEG dans la liste de fichiers qui est affichée, le diaporama démarre.

- Le diaporama s'arrête quand tous les fichiers JPEG du dossier ont été projetés.
- Si vous appuyez sur  pendant la lecture simultanée des fichiers, le diaporama est annulé et la liste des miniatures est affichée. Quand vous sélectionnez la miniature souhaitée dans sa liste et que vous appuyez sur , le diaporama redémarre à partir de la position sélectionnée.
- Vous pouvez revenir à l'écran de la liste des fichiers en appuyant sur  pendant la lecture simultanée des fichiers. Vous pouvez sélectionner le fichier MP3/WMA souhaité et appuyer sur . Si vous sélectionnez ensuite un fichier JPEG pour le diaporama et si vous appuyez sur , les éléments sélectionnés sont lus simultanément.
- Quand un dispositif de stockage USB contient simultanément des fichiers MP3/WMA et JPEG, vous pouvez profiter des sons avec le diaporama.

Remarques relatives à la lecture

- Selon l'enregistrement et les caractéristiques du disque utilisé, il est possible que le disque ne puisse être lu ou que la lecture du disque prenne du temps.
- La durée nécessaire à la lecture du disque varie en fonction du nombre de dossiers ou de fichiers enregistrés sur le disque.
- L'ordre de la liste des fichiers qui est affiché à l'écran peut différer de celui affiché sur le moniteur de l'ordinateur.
- Les fichiers d'un disque MP3 commercial peuvent être lus dans un ordre différent de celui enregistré sur le disque.
- La lecture de fichiers MP3 contenant des données d'images fixes peut prendre un certain temps. Le temps écoulé ne s'affiche qu'une fois la lecture lancée. Il arrive en outre que l'affichage du temps écoulé ne soit pas exact, et ce, même une fois la lecture lancée.
- Il est possible que les données traitées, modifiées ou enregistrées à l'aide d'un logiciel informatique de retouche des images ne soient pas lues.
- Lors de la lecture d'un diaporama, il est possible que les fichiers JPEG ne soient pas lus dans leur ordre d'enregistrement sur le disque. Vous ne pouvez pas modifier l'ordre dans lequel les fichiers sont lus.

Lecture via la sélection d'un numéro de chapitre ou de piste



Au cours de la lecture ou en mode pause, sélectionnez le numéro du chapitre ou de la piste que vous souhaitez lire à l'aide des touches numériques.

☞ « Lors de l'utilisation des touches numériques » p. 28



TIP

- **CD Audio** **MP3/WMA** **JPEG** Peut également être utilisée lorsque la lecture est arrêtée.
- Selon le disque utilisé, il est possible que certaines opérations ne puissent être effectuées.

Lecture répétée et lecture aléatoire



Placez le commutateur sur la position [Fonction] avant d'effectuer les opérations

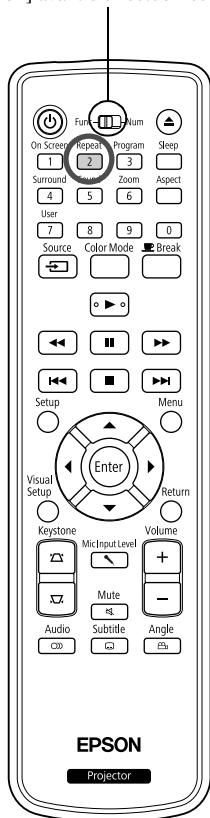

Selon le type de disque utilisé, vous pouvez procéder à la lecture en boucle au niveau d'une plage de titres, de chapitres ou de pistes, comme indiqué dans le tableau ci-dessous.



Appuyez sur  au cours de la lecture.



Le mode de répétition change à chaque fois que vous appuyez sur . Le nom et l'icône du mode de répétition s'affichent sur l'écran.



- **CD Vidéo** ne peut être utilisée lors de la lecture à l'aide de la fonction PBC.

DVD Vidéo

Affichage de l'écran	Fonction	Contenu
 Chapitre	Répétition du chapitre	Répète le chapitre en cours.
 Titre	Répétition du titre	Répète le titre en cours.
Aléatoire	Lecture aléatoire	Lit des titres et des chapitres de manière aléatoire.
Rép aléatoire	Répétition aléatoire	Répète la lecture aléatoire. Les pistes sont lues dans un ordre différent lors de la répétition.
Répétition désactivée	Répétition désactivée	Annule la lecture répétée ou aléatoire.

Affichage de l'écran	Fonction	Contenu
 Piste	Répétition de la piste	Répète la piste en cours.
 Tout	Répétition du disque	Répète toutes les pistes du disque.
Aléatoire	Lecture aléatoire	Lit toutes les pistes du disque de manière aléatoire.
Rép aléatoire	Répétition aléatoire	Répète la lecture aléatoire. Les pistes sont lues dans un ordre différent lors de la répétition.

(Si « Autres » est sélectionné dans le menu des paramètres et si « Nav MP3/JPEG » est réglé sur « Avec menu »)

Affichage de l'écran	Fonction	Contenu
Répéter unique	Répétition du fichier	Répète le fichier en cours.
Répétition du dossier	Répétition du dossier	Répète les fichiers du dossier en cours.
Aléatoire	Lecture aléatoire	Lit les fichiers du dossier en cours de manière aléatoire.
Répétition désactivée	Répétition désactivée	Annule la lecture répétée ou aléatoire.



(Si « Autres » est sélectionné dans le menu des paramètres et « Nav MP3/JPEG » est réglé sur « Sans menu »)

Affichage de l'écran	Fonction	Contenu
Répéter unique	Répétition du fichier	Répète le fichier en cours.
Répéter tout	Répétition du disque	Répète tous les fichiers du disque en cours.
Aléatoire	Lecture aléatoire	Lit tous les fichiers du disque de manière aléatoire.

Désactivation de la lecture répétée

Appuyez plusieurs fois sur  jusqu'à ce que « Répétition Off » s'affiche à l'écran.



- **DVD Vidéo** ne permet pas d'utiliser la fonction de « répétition de titre » avec certains DVD.
- Vous pouvez aussi répéter la lecture à partir de l'écran d'informations de lecture.  p. 39
- La touche  est sans effet pendant la lecture de programme.

Placez le commutateur sur la position [Fonction] avant d'effectuer les opérations

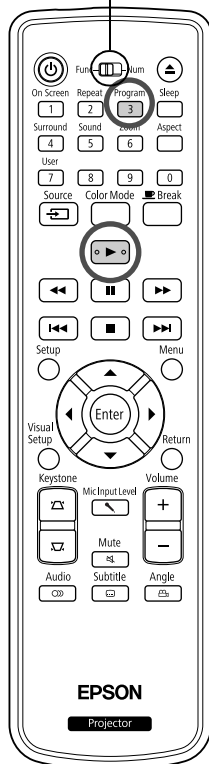









Vous pouvez définir l'ordre de lecture des titres, chapitres et pistes à votre guise.

1 Appuyez sur pendant la lecture ou en mode pause.

L'écran du programme s'affiche pour vous permettre de définir une séquence de lecture.

2 À l'aide des touches numériques, entrez successivement les numéros de piste/chapitre.

« Lors de l'utilisation des touches numériques » p. 28

- Utilisez   pour déplacer le curseur dans la direction correspondante.
- Si le disque contient 10 pistes/chapitres ou davantage, appuyez sur  ou sélectionnez « Suivant » à l'écran, puis appuyez sur  pour afficher la page suivante. Pour afficher la page précédente, appuyez sur  ou sélectionnez « Précédent » à l'écran, puis appuyez sur .
- Pour supprimer une piste ou un chapitre après l'avoir entré, positionnez le pointeur dessus et appuyez sur .
- Pour fermer l'écran du programme, sélectionnez « Quitter » dans cet écran et appuyez sur .

3 Quand vous avez défini la séquence de lecture, sélectionnez « Démarrer » dans l'écran, puis appuyez sur .

- La lecture commence dans l'ordre défini.
- Une fois la lecture du programme terminée, elle s'arrête.

Annulation de la lecture du programme

- Appuyez sur .
- Mettez l'unité hors tension.

Reprise de la lecture normale

Arrêtez la lecture et appuyez sur .



TIP

- Vous pouvez définir la lecture de programme de 10 disques maximum. Vous pouvez aussi programmer jusqu'à 20 plages ou chapitres de chaque disque. Vos paramètres sont conservés en mémoire, même lorsque vous changez de disque. Insérez le disque dont la séquence de lecture est définie dans la fente, appuyez sur ^{Program} [3] et sélectionnez « Démarrer » dans l'écran du programme. La lecture du programme commence.
- Si vous appuyez sur ^{Repeat} [2] pendant la lecture du programme, cette touche est sans effet.
- Certains types de disques ne permettent pas d'utiliser la lecture du programme.

Zoom avant



Placez le commutateur sur la position [Fonction] avant d'effectuer les opérations

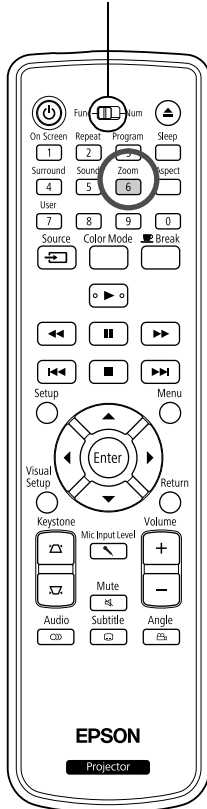

Vous pouvez exécuter un zoom (agrandir ou réduire) l'image projetée sur l'écran de l'unité. Si l'image agrandie dépasse la taille de l'écran, vous pouvez l'afficher en exécutant un panoramique.

1 Appuyez sur ^{Zoom} [6] au cours de la lecture.

L'agrandissement (taux de zoom) s'affiche.



2 Sélectionnez l'agrandissement désiré en appuyant plusieurs fois sur ^{Zoom} [6].

- Vous ne pouvez seulement agrandir que les images **JPEG**. Vous ne pouvez pas les réduire.
- Quand vous avez agrandi l'image, appuyez sur pour effectuer un panoramique.
- Pour rétablir la taille originale, appuyez plusieurs fois sur ^{Zoom} [6] jusqu'à ce que le taux de zoom disparaisse.

Modification de la langue audio

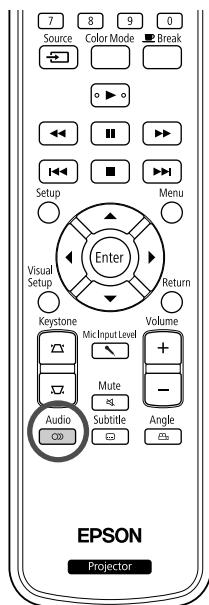

Si plusieurs langues ou signaux audio ont été enregistré(e)s sur le disque, vous pouvez activer la langue ou le signal audio de votre choix.



1 Appuyez sur  au cours de la lecture.

Les paramètres audio sélectionnés s'affichent à l'écran.

2 Sélectionnez les paramètres souhaités en appuyant à plusieurs reprises sur .



TIP

- Vous pouvez aussi basculer à partir de l'écran d'informations de lecture.  p. 59
- Si un code de langue (par exemple 6978) s'affiche  p. 58

Modification de l'affichage des sous-titres

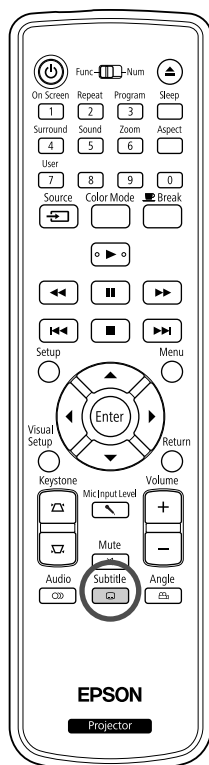

Vous pouvez décider d'afficher ou non les sous-titres des disques disposant de sous-titres. Si un disque inclut des sous-titres en plusieurs langues, vous pouvez basculer vers la langue de votre choix.

1 Appuyez sur  au cours de la lecture.

Les paramètres de sous-titre en cours s'affichent à l'écran.

2 Sélectionnez les paramètres souhaités en appuyant à plusieurs reprises sur .

- Si le sous-titre disponible est introuvable, l'icône  s'affiche.



TIP

- Vous pouvez aussi basculer à partir de l'écran d'informations de lecture.  p. 39
- Quand vous utilisez **DIVX**, vous pouvez basculer entre le sous-titre incorporé et les données du fichier de sous-titre. L'un et l'autre peuvent être affichés avec 45 caractères à un octet (27 caractères à deux octets) sur deux lignes maximum. Les caractères supplémentaires ne sont pas affichés. Les fichiers de sous-titres portant les extensions suivantes sont valides : « .srt », « .smi », « .sub », « .ssa » et « .ass » ;
Le nom du fichier de sous-titres doit être identique à celui du film.

Modification de l'angle

DVD Vidéo

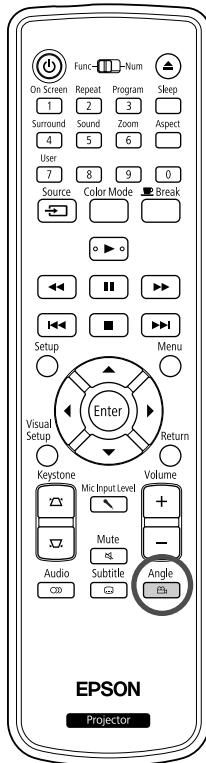

Avec les disques enregistrés à l'aide de plusieurs angles de prise de vue, vous avez la possibilité de passer de l'angle principal à un autre angle de prise de vue, tel que l'angle du dessus ou l'angle de droite, au cours de la lecture.

1 Appuyez sur  au cours de la lecture.
L'angle en cours est affiché à l'écran.

2 Sélectionnez l'angle souhaité en appuyant à plusieurs reprises sur .



TIP

Vous pouvez aussi basculer à partir de l'écran d'informations de lecture.

 p. 39

Opérations avancées

Exécution d'opérations à partir de l'écran d'informations de lecture

DVD Vidéo

CD Vidéo

CD Audio

DivX

Placez le commutateur sur la position [Fonction] avant d'effectuer les opérations

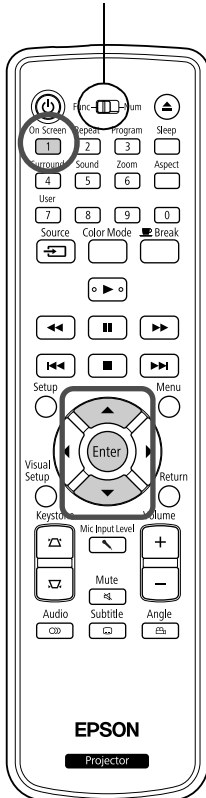



Vous pouvez contrôler l'état de la lecture en cours et modifier vos paramètres sans arrêter la lecture.



1 Appuyez sur  au cours de la lecture.







L'image projetée est réduite et l'écran d'informations suivant s'affiche sous celle-ci.

Menu		▶
Titre	01/01	
Chapitre	01/01	
Audio	2canal	Autres
S-Titres	Non	
Débit	01	Titre écoulé 0:00:08

- Quand vous utilisez un **CD Audio**, la durée de lecture change comme suit à chaque appui de la touche  : « Durée restante » → « Total écoulé » → « Total restant » → « Part écoulée ».

- Quand vous utilisez un **DivX MP3/WMA**, la durée de lecture change comme suit à chaque appui de la touche  : « Total écoulé » → « Total restant » → « -:-:- » (WMA ne prend pas en charge le temps de plage)

2 Appuyez sur  , positionnez le pointeur sur l'élément souhaité et appuyez sur .

- Vous pouvez définir le titre/chapitre/numéro de piste et la durée à l'aide des touches numériques, puis définir l'heure de début de lecture.  p. 28
- Quand l'élément sélectionné s'affiche, choisissez la valeur souhaitée à l'aide de  , puis appuyez sur .
- Appuyez une fois sur , l'écran d'informations de lecture disparaît.
- Quand vous utilisez  et que « -:--:-- » est affiché, vous pouvez définir l'heure de début de lecture de la piste à l'aide des touches numériques.
- Vous ne pouvez pas utiliser cette fonction quand la lecture est arrêtée.

3 Appuyez sur .

La lecture commence avec le titre/chapitre/piste sélectionné ou les paramètres de durée définis.

Contenu de l'écran d'informations de lecture



DVD Vidéo

Titre	Spécifiez le numéro de titre que vous souhaitez lire à l'aide des touches numériques.
Chapitre	Spécifiez le numéro de chapitre que vous souhaitez lire à l'aide des touches numériques.
Audio	Sélectionnez le système de son et la langue.
Sous-titres	Spécifiez si vous souhaitez ou non afficher les sous-titres et la langue.
Angle	Vous pouvez modifier l'angle de prise de vue.
Durée TI	Définissez l'heure de début de lecture d'un titre à l'aide des touches numériques.
Durée CH	Définissez l'heure de début de lecture d'un chapitre à l'aide des touches numériques.
Répétition*	Sélectionnez le mode de lecture répétée.
Aff durée	Sélectionnez comment afficher la durée de lecture dans le coin inférieur droit de l'écran d'informations de lecture.

CD Vidéo

Piste	Spécifiez le numéro de piste que vous souhaitez lire à l'aide des touches numériques.
Tps disque	Définissez l'heure de début de lecture d'un disque à l'aide des touches numériques.
Tps plage	Définissez l'heure de début de lecture d'une piste à l'aide des touches numériques.
Répétition*	Sélectionnez le mode de lecture répétée.
Aff durée	Sélectionnez comment afficher la durée de lecture dans le coin inférieur droit de l'écran d'informations de lecture.

*Vous ne pouvez pas sélectionner la lecture aléatoire ou la lecture répétée comme paramètre de répétition dans l'écran d'informations de lecture.

Définissez-la à l'aide de ,  p. 34

Réglage de la minuterie d'arrêt automatique



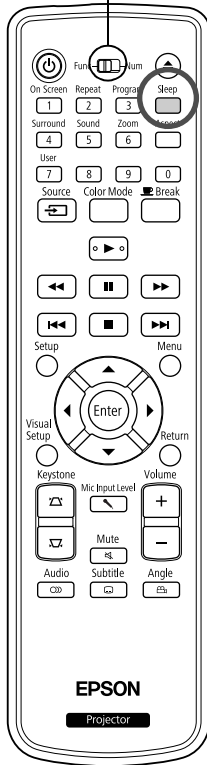

Placez le commutateur sur la position [Fonction] avant d'effectuer les opérations



Quand la durée définie pour la minuterie d'arrêt automatique est écoulée, l'unité se met automatiquement hors tension. Vous pouvez ainsi éviter que de l'électricité soit consommée de manière superflue lorsque vous vous endormez devant le film.

Si la minuterie d'arrêt automatique est réglée sur « Sleep Off » et si la lecture est arrêtée ou terminée et que l'unité n'est pas utilisée pendant 30 minutes environ, elle se met automatiquement hors tension.

Appuyez sur .

- Quand vous appuyez sur , le réglage en cours de la minuterie d'arrêt automatique s'affiche. Quand la minuterie d'arrêt automatique est affichée, sélectionnez le réglage souhaité à l'aide de .

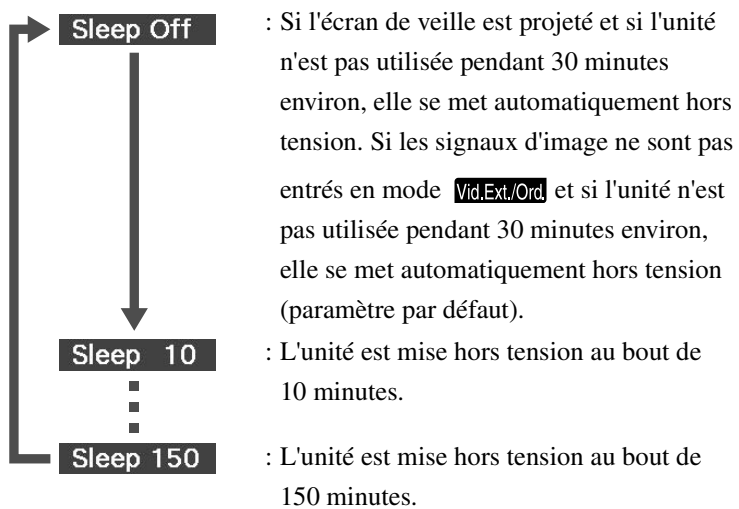

Réglage de la minuterie d'arrêt automatique

Le message « Sleep » s'affiche à l'écran 20 secondes environ avant la mise hors tension automatique.

Modification de la minuterie d'arrêt automatique

Appuyez à plusieurs reprises sur  et sélectionnez l'heure.

Vérification du paramétrage de la minuterie d'arrêt automatique

Une fois la minuterie d'arrêt automatique définie, appuyez une fois sur  pour afficher à l'écran la durée restante avant l'arrêt automatique.



- Les paramètres de la minuterie d'arrêt automatique ne sont pas mémorisés. Si l'appareil est mis hors tension, la minuterie d'arrêt automatique est désactivée.
- Pour les disques qui reviennent au menu en fin de lecture, l'unité ne se met pas automatiquement hors tension, même si vous activez le mode « Sleep Off ».

Modification du rapport L/H

DVD Vidéo CD Vidéo JPEG Vid.Ext./Ord.

Placez le commutateur sur la position [Fonction] avant d'effectuer les opérations

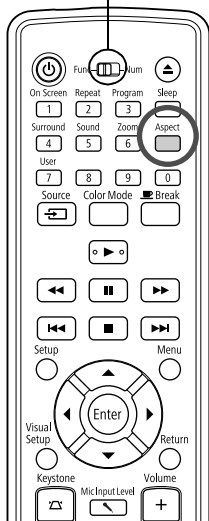

L'unité reconnaît automatiquement le rapport L/H approprié pour le signal en entrée, et l'image est projetée selon un rapport correct. Si vous voulez modifier le rapport L/H manuellement, ou si le rapport n'est pas correct, vous pouvez le modifier comme suit.

Appuyez sur .

- À chaque pression sur , le rapport L/H change et son nom s'affiche à l'écran.
- Le rapport L/H pour les réglages de disque et les signaux d'image peut être modifié comme suit.

Projection à l'aide du lecteur de DVD intégré

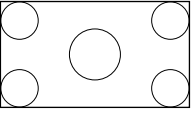
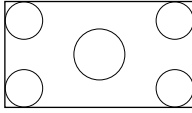
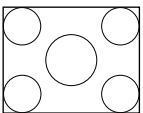
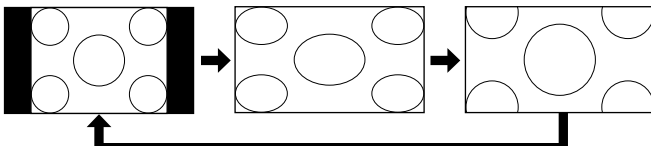
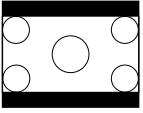
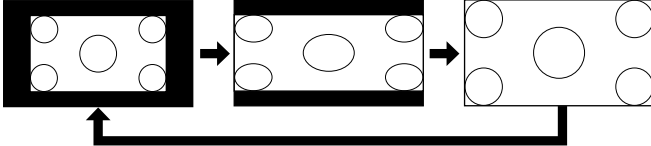
Taille de l'écran	Rapport L/H
16:9 	Réglé sur Complet (16:9) 
4:3 	Normal Complet Zoom 
Boîte aux lettres 	Normal Complet Zoom 

* **JPEG** Réglé sur Normal quand le diaporama est exécuté.

En cas de projection d'images vidéo de composantes vidéo (SDTV)/ HDMI (SDTV) ou composites

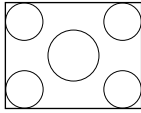
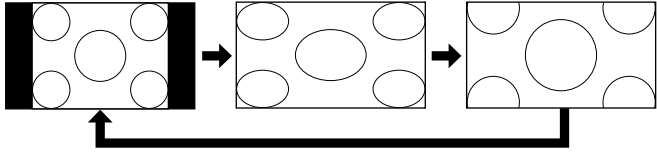
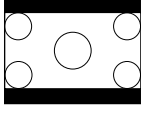
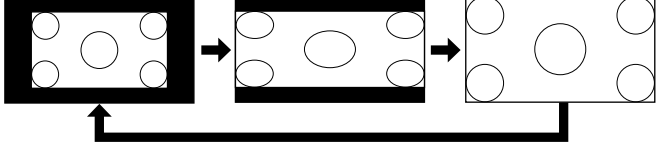
Taille de l'écran	Rapport L/H
4:3 	Normal Complet Zoom 
Boîte aux lettres 	Normal Complet Zoom 

En cas de projection d'images de composantes vidéo (HDTV)/HDMI (HDTV)

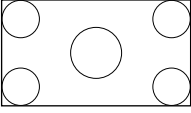
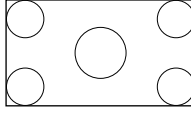
Taille de l'écran	Rapport L/H
16:9 	Réglé sur Complet (16:9) 

En cas de projection d'images d'ordinateur

Les images d'ordinateur en format large sont toujours projetées en mode normal (écran large).

Si les images d'ordinateur en format large ne sont pas projetées selon le rapport L/H approprié, appuyez sur ^{Aspect} pour activer un rapport L/H correct.

Lecture via le raccordement d'un périphérique

Connexion d'un dispositif de stockage USB

Vous pouvez raccorder à l'unité une mémoire USB ou un lecteur de cartes multiples conforme à la norme USB 1.1 et lire les formats de fichier suivants :

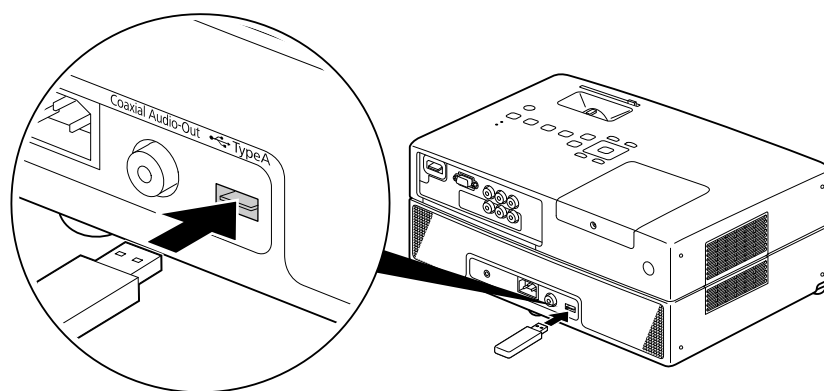

- Fichiers MP3/WMA
- Fichiers JPEG
- Fichiers DivX®

La lecture de fichiers et les opérations disponibles pendant la lecture sont identiques à celles disponibles pendant la lecture de fichiers d'un **CD Données** à l'aide d'un lecteur de DVD standard.



- Quand vous raccordez un dispositif de stockage USB à l'unité, la source bascule vers USB et la lecture commence automatiquement si :
 - un disque est en cours de lecture ou sa lecture est arrêtée sur le lecteur de DVD standard.
 - un autre périphérique vidéo, un téléviseur ou un ordinateur est raccordé à l'unité et un disque est en cours de lecture ou sa lecture est arrêtée.
- Si vous utilisez un concentrateur USB, l'unité risque de ne pas fonctionner normalement. Raccordez directement le dispositif de stockage USB à l'unité.

Attention

- Lorsque l'unité est mise sous tension alors que seul un dispositif de stockage USB est connecté (aucun disque inséré dans la fente), le dispositif de stockage USB n'est pas reconnu et la mention "Pas de disque" s'affiche. La lecture n'est pas lancée, même si vous appuyez sur . Dans ce cas, retirez et reconnectez le dispositif de stockage USB.
- Ne débranchez pas le dispositif de stockage USB pendant un diaporama. Arrêtez le diaporama en appuyant sur  et débranchez le dispositif USB.

Connexion à un autre périphérique vidéo, un téléviseur ou un ordinateur

En plus de son lecteur de DVD intégré, cette unité peut projeter des images via la connexion à un ordinateur ou aux équipements suivants, dotés d'un port de sortie vidéo.

- magnétoscope - console de jeu - équipement vidéo avec tuner TV intégré - caméra vidéo, etc.

Format du signal de l'équipement vidéo

Le type de signal vidéo pouvant être envoyé en sortie dépend de l'équipement vidéo. La qualité d'image varie en fonction du format du signal vidéo. En règle générale, la qualité d'image varie dans l'ordre suivant :

1. HDMI → 2. Composantes vidéo → 3. Vidéo composite

Pour connaître le système de signal à utiliser, consultez la « documentation » de l'équipement vidéo que vous employez.

Le système de vidéo composite peut être baptisé « Sortie image ».



Si l'équipement connecté ne dispose que d'une seule forme de connecteur, procédez à la connexion à l'aide du câble fourni avec l'équipement ou d'un câble en option.

Attention

- Mettez l'équipement connecté hors tension. Si vous procédez à la connexion alors que l'équipement est sous tension, vous risquez d'endommager celui-ci.
- Fermez le cache de l'objectif avant de raccorder un équipement à l'unité. Si la surface de l'objectif est couverte de traces de doigts ou de marques, l'image ne sera pas projetée de manière claire.
- Ne forcez pas sur un connecteur afin de le brancher dans une prise d'une forme différente. Vous pourriez endommager l'appareil ou l'équipement.

Connexion avec un câble vidéo

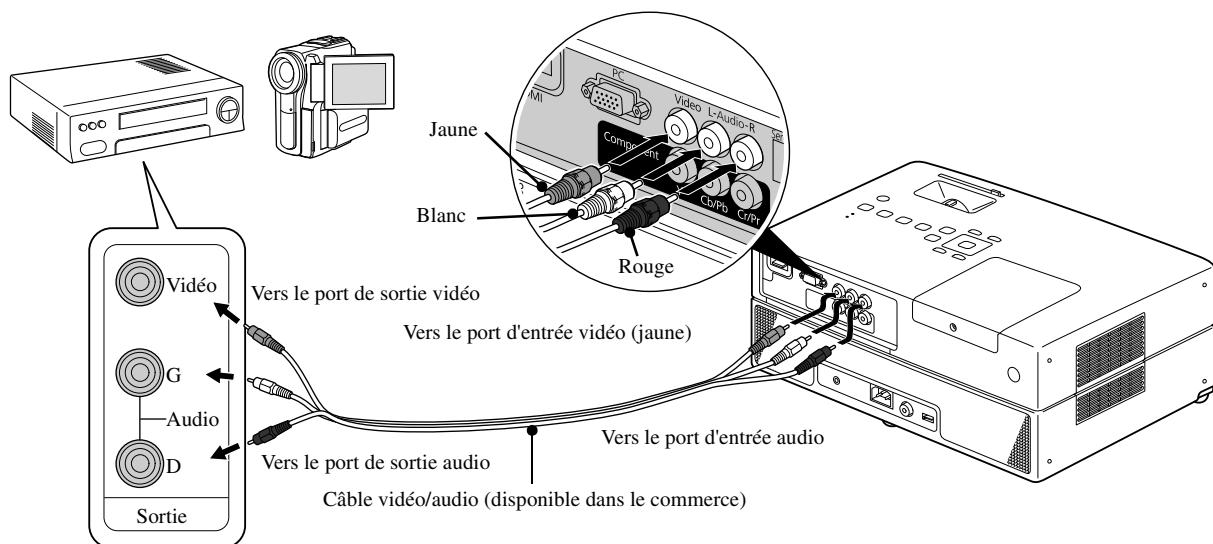

Connexion avec un câble de composante vidéo

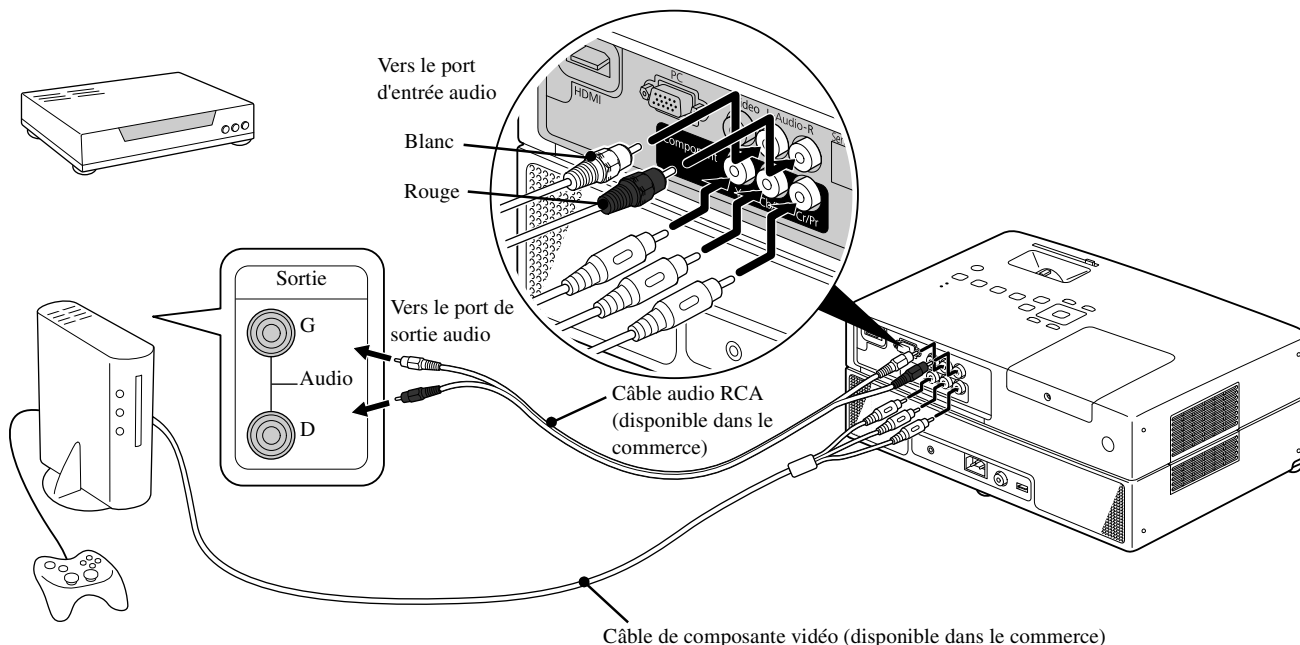

Pour un dispositif de sortie au port D, utilisez un câble de conversion port D - composante disponible dans le commerce.

Connexion avec un câble HDMI

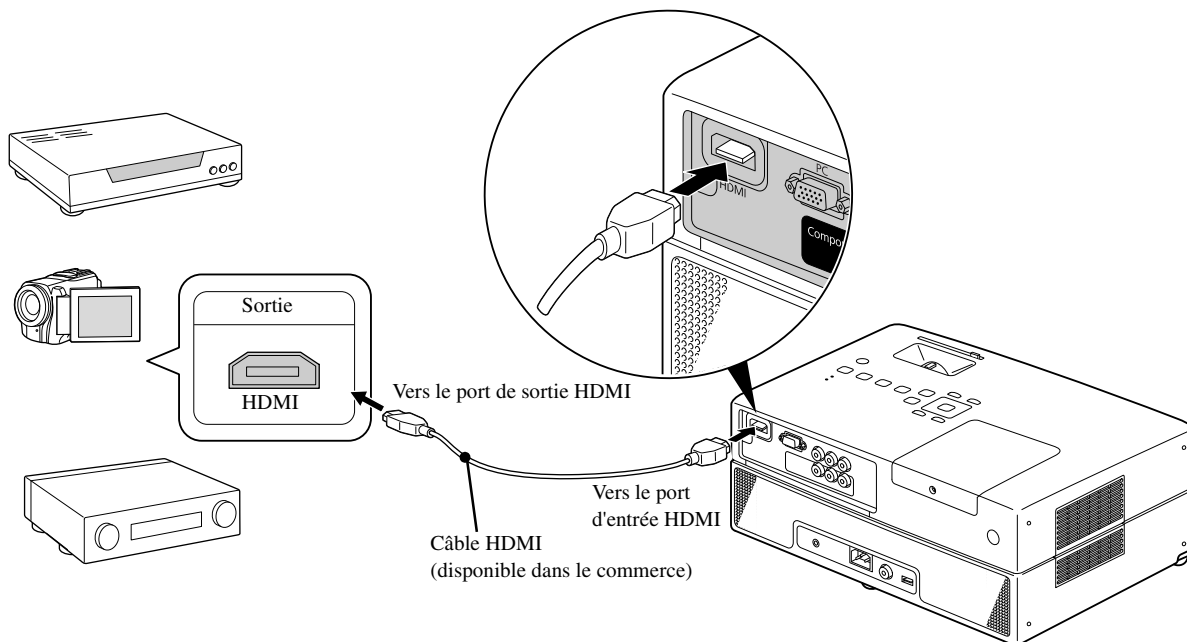

Utilisez un câble HDMI conforme à la norme HDMI. Sinon, l'image risque de ne pas s'afficher clairement ou de se perdre.



Le format audio PCM est pris en charge. Si aucun son n'est reproduit, réglez le périphérique de destination sur le mode de sortie PCM.

Connexion à un ordinateur

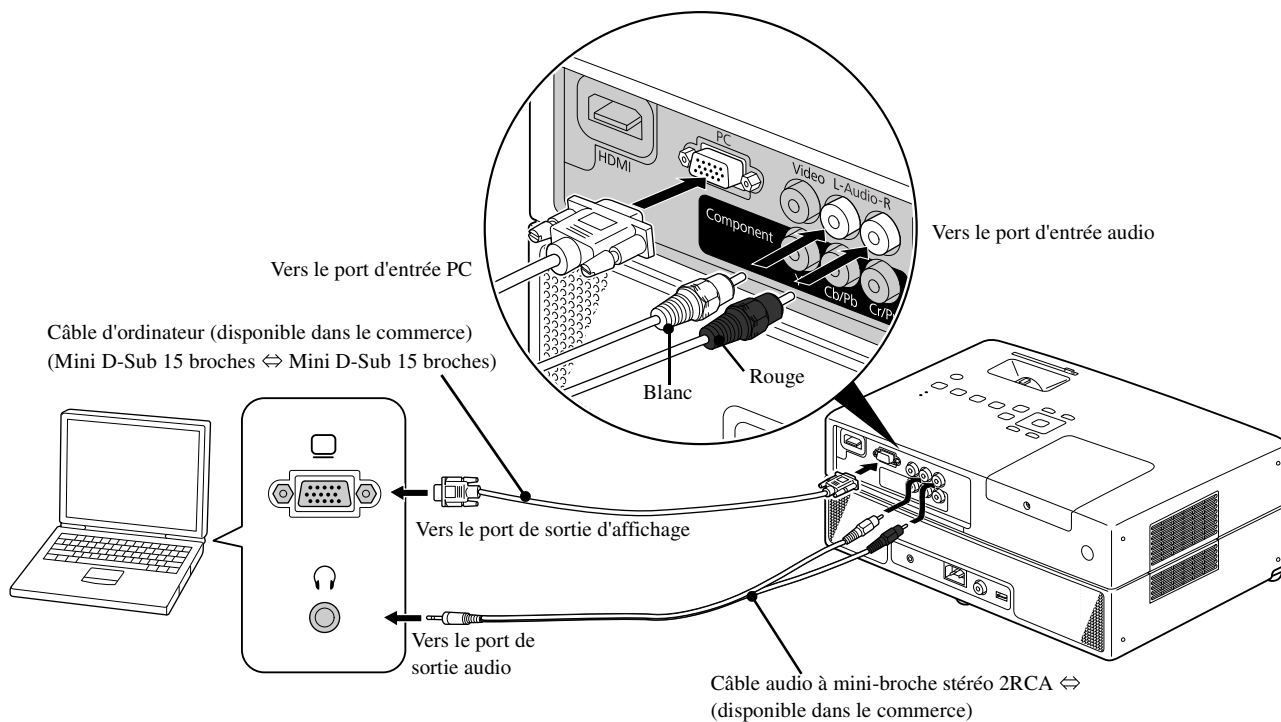

TIP Si vous employez un câble audio disponible dans le commerce avec mini-prise stéréo 2RCA ⇔, optez pour un câble portant la mention « Sans résistance ».

Projection d'images depuis un équipement vidéo externe ou un ordinateur

Cet appareil détecte automatiquement les signaux d'entrée et modifie l'image projetée.

Le projecteur détecte automatiquement les signaux reçus depuis les appareils connectés et projette l'image entrante.

Vous pouvez choisir rapidement l'image à projeter, car les ports d'entrée qui n'envoient pas de signal d'image sont ignorés lorsque vous changez de source à l'aide du bouton .

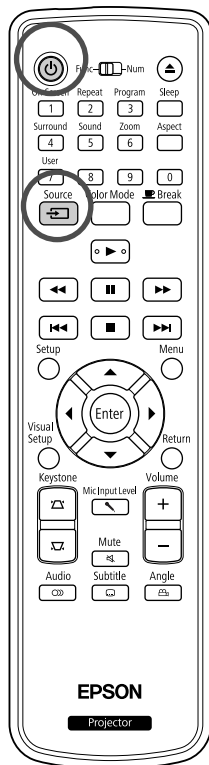

1 Ouvrez le cache de l'objectif et appuyez sur .



2 Mettez le périphérique sous tension et appuyez sur la touche de lecture du périphérique vidéo.

3 Appuyez sur  pour lancer la détection des signaux d'entrée.

Lorsque plusieurs appareils sont connectés, appuyez sur le bouton  autant de fois que nécessaire pour projeter l'image désirée.

Pour réactiver le lecteur de DVD intégré standard

Procédez d'une des manières suivantes.

- Appuyez sur .
- Insérez un disque dans la fente.
- Sélectionnez « DVD/USB » en appuyant sur .
- Appuyez sur .



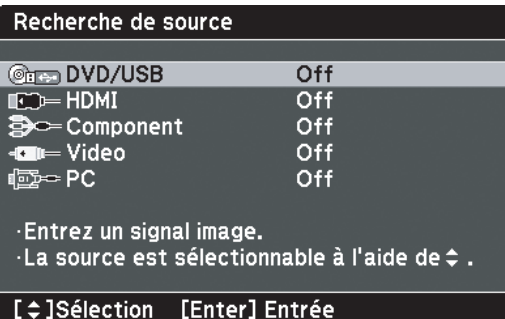

TIP

L'écran suivant, qui présente l'état des signaux d'image, est affiché lorsque seule l'image actuellement projetée est disponible, ou lorsqu'aucun signal d'image n'est trouvé. Vous pouvez sélectionner le port d'entrée auquel est connecté l'équipement que vous voulez utiliser. L'écran se ferme après environ 10 secondes d'inactivité.



Si l'image de l'ordinateur n'est pas projetée

Vous pouvez changer la destination du signal d'image à partir de l'ordinateur en maintenant la touche **Fn** enfoncée puis en appuyant sur **F5** (la touche se nomme généralement  ou .

☞ « Documentation » de l'ordinateur

Après avoir changé de source, patientez quelques secondes pour débiter la projection.

Exemples de changement de sortie

Epson	Fn + F8	Toshiba	Fn + F5
NEC	Fn + F3	IBM/Lenovo	Fn + F7
Panasonic		Sony	
SOTEC		Dell	Fn + F8
HP	Fn + F4	Fujitsu	Fn + F10
Macintosh	Réglage de l'affichage en miroir ou de la détection de l'affichage. En fonction de votre système d'exploitation, vous pouvez régler ces fonctions en appuyant sur F7 .		

En fonction de l'ordinateur, l'état d'affichage peut également changer comme suit à chaque pression sur la touche de changement de sortie :

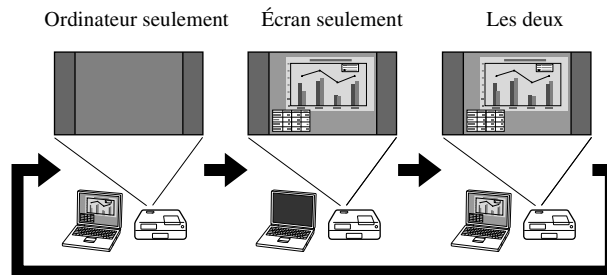

Paramètres audio

Écoute à l'aide d'un casque

⚠ Important

- Lors de l'écoute à l'aide d'un casque, veillez à ne pas régler le volume trop haut. Si vous écoutez des sons à volume élevé pendant une période de temps prolongée, vous risquez d'abîmer votre ouïe.
- Au début, ne réglez pas le volume trop haut. Un son bruyant risque d'être émis soudainement et d'endommager le casque ou votre ouïe. En guise de précaution, baissez le volume avant de mettre l'unité hors tension, puis, lorsque vous remettez l'appareil sous tension, augmentez progressivement le volume.

Connexion d'un casque disponible dans le commerce

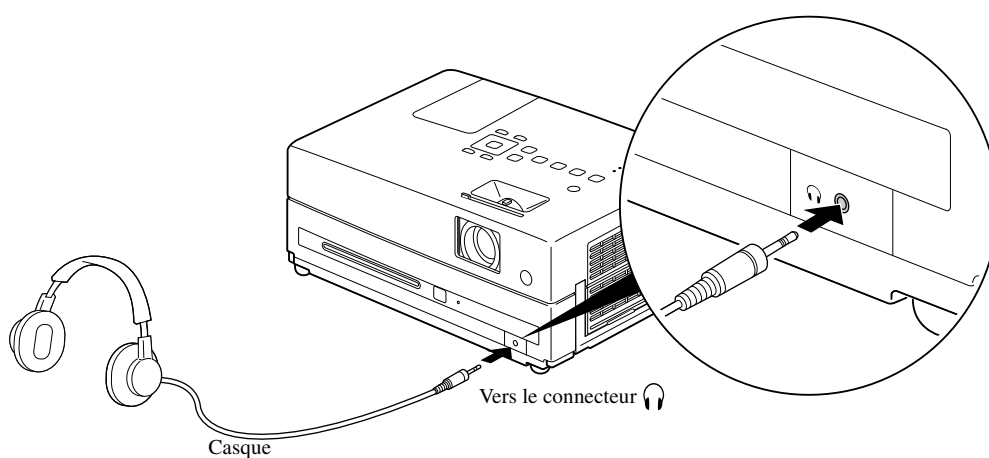

Une fois le casque connecté au connecteur du casque, le son n'est plus émis par les haut-parleurs.



Connexion d'un Microphone

Vous pouvez utiliser le haut-parleur du projecteur pour diffuser le son d'un microphone en connectant un microphone au port d'entrée Mic du projecteur.

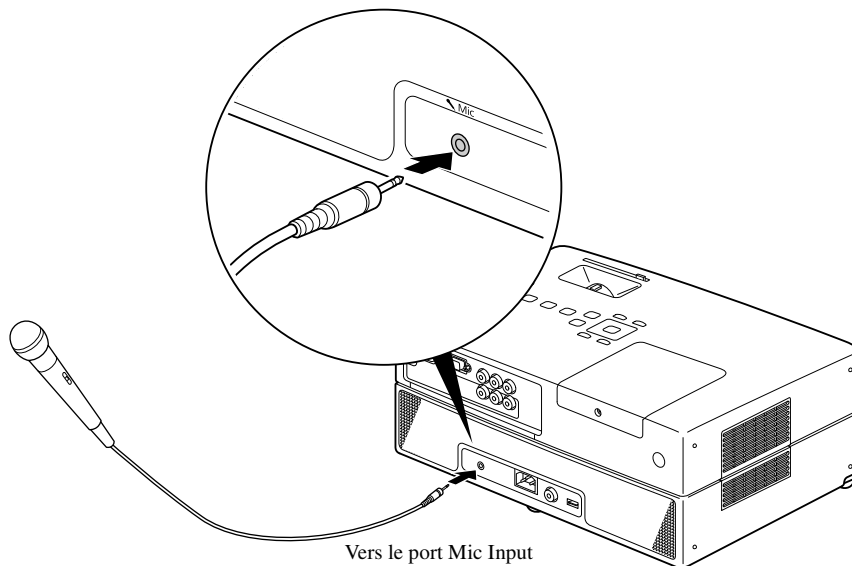
Pour régler le son du port d'entrée Mic, appuyez sur



TIP

- Si Volume entrée micro est trop bas, réglez-le à l'aide de  p. 67
- Vous pouvez sélectionner le «Volume entrée micro» dans la page Option du menu Réglages visuels.  p. 62

Attention

Le projecteur est compatible avec les microphones dynamiques. Il ne prend pas en charge l'alimentation par câble.

Connexion à un équipement audio disposant d'une entrée audio coaxiale numérique

Vous pouvez procéder à la connexion d'amplificateurs AV, etc. ou d'équipements permettant de réaliser des enregistrements numériques lorsque ceux-ci sont équipés d'un port d'entrée audio numérique coaxial. Lors de la connexion, utilisez un câble numérique coaxial disponible dans le commerce.

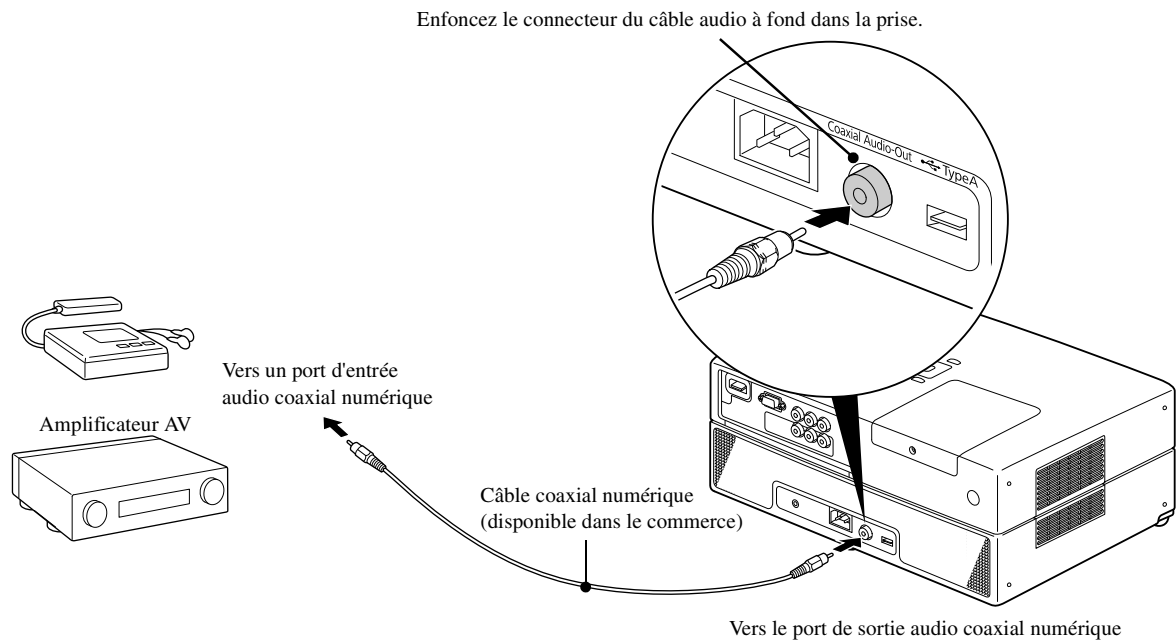

TIP

Le signal émis depuis le port de sortie audio coaxial numérique change en fonction du paramètre « Sortie numér » du menu des paramètres. Pour obtenir des informations détaillées au sujet du signal de sortie  p. 59

Sélection du mode Son Surround

Placez le commutateur sur la position [Fonction] avant d'effectuer les opérations

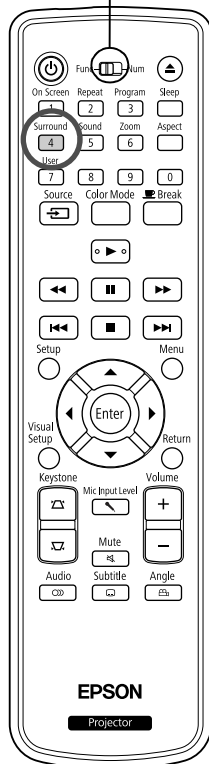

Lorsque vous activez la fonction de son surround virtuel, vous pouvez profiter du son surround stéréo réel bien que le son soit généralement reproduit via plusieurs haut-parleurs.

1 Appuyez sur ^{Surround} 4.

Les paramètres en cours s'affichent à l'écran.



2 Sélectionnez les paramètres souhaités en appuyant à plusieurs reprises sur ^{Surround} 4.

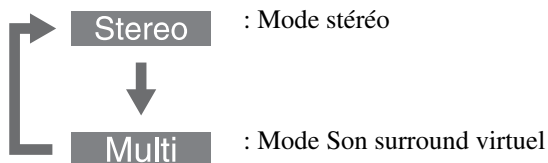

Sélection des effets de son numérique

Placez le commutateur sur la position [Fonction] avant d'effectuer les opérations

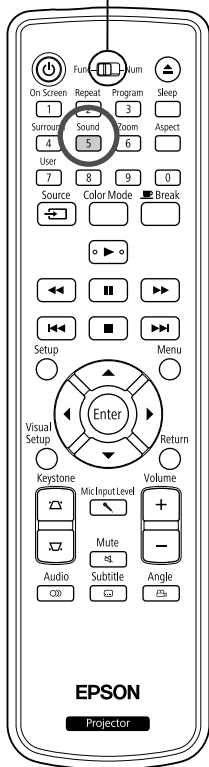

Vous pouvez sélectionner les effets sonores appropriés au genre de musique du disque en cours.

1 Appuyez sur ^{Sound} **5**.

Les paramètres en cours s'affichent à l'écran.



2 Sélectionnez les paramètres ^{Sound} souhaités en appuyant à plusieurs reprises sur **5**.

Les effets sonores, que vous pouvez sélectionner selon le disque inséré ou la source connectée, changent comme suit :

DVD Vidéo	Concert → Drama → Action → Standard
CD Vidéo	
Vid.Ext./Ord.	Classic → Jazz → Rock → Digital
Autres disques	



TIP

Sélectionnez les effets sonores « Concert » ou « Classic » pour la sortie de sons plats.

Paramètres et réglages

Utilisation et fonctions du menu Réglages

Les paramètres de cette unité peuvent être définis conformément à l'environnement d'utilisation.

Utilisation du menu Réglages

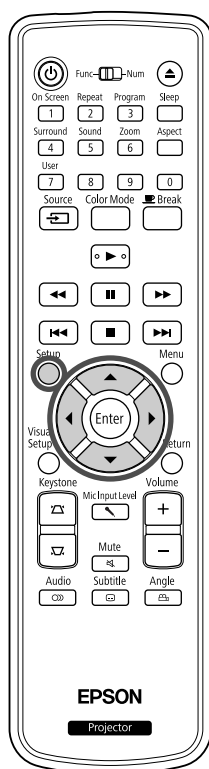



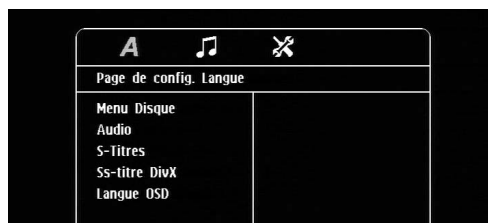

- 1 Appuyez sur  au cours de la lecture ou lorsque la lecture est arrêtée.

Le menu Réglages suivant s'affiche.

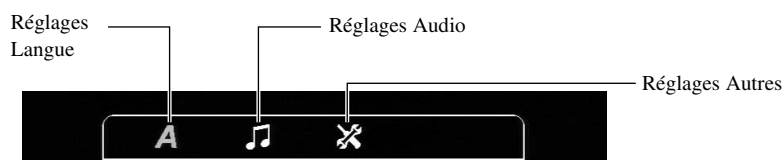



- 2 Appuyez sur  et sélectionnez l'icône souhaitée.



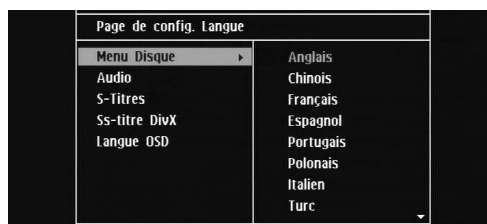

- 3** Appuyez sur   pour sélectionner l'élément à définir, puis appuyez sur .

Les paramètres sont affichés sur la droite.



- 4** Sélectionnez le paramètre que vous souhaitez modifier et appuyez sur .

Pour afficher d'autres pages de réglages, sélectionnez l'icône souhaitée en appuyant à plusieurs reprises sur .

- 5** Une fois le réglage terminé, appuyez sur  pour fermer le menu Réglages.

Liste de menus Réglages

Page Langue





Éjectez le disque avant le réglage. Vous ne pouvez pas réaliser le réglage ci-dessous quand un disque est inséré.

Élément du paramètre	Contenu du paramètre
Menu Disque Sélectionnez la langue du menu du DVD vidéo.	Pour le code de langue « 6978 » et les autres codes de langue, reportez-vous à la « Liste des codes de langue ».  p. 58
Audio Sélectionnez la langue de la bande sonore du DVD vidéo.	Ces paramètres sont disponibles lorsque des paramètres du même type ont été enregistrés sur le disque. Si aucun paramètre n'a été enregistré, le contenu des paramètres est disponible. Si la langue sélectionnée n'est pas enregistrée sur le disque, la langue par défaut du disque est utilisée.
Sous-titres Sélectionnez la langue des sous-titres du DVD vidéo.	
Sous-titres DivX Sélectionnez un type de police qui prend en charge les sous-titres DivX.	
Langue du lecteur optique Sélectionnez la langue du menu (pour le réglage et le réglage visuel).	Anglais : : :

Page Audio

Élément du paramètre	Contenu du paramètre
Sortie numérique Sélectionnez le type de signal de sortie en fonction de l'équipement connecté au port de sortie audio coaxial numérique. Pour obtenir des informations détaillées  p. 59	Tout : Utilisez cette option lors de la connexion à un décodeur Dolby numérique/DTS ou à un équipement disposant de la fonction Dolby numérique/DTS. PCM seulement : Utilisez cette option lors de la connexion à un équipement uniquement compatible avec le format PCM linéaire.
Mode Nuit Permet de compenser la variation dans la manière dont nous entendons les sons bruyants et les sons calmes lors de la lecture à un faible volume. Uniquement disponible pour les DVD vidéo enregistrés au format Dolby numérique. Réglez le mode Dolby Digital sur « Activé » si le volume des voix dans le film est faible.	Activé : Réduit le bruit, mais accroît le volume des sons plus calmes. Désactivé : Utilisez cette option pour bénéficier d'un son surround stéréo clair normal ou puissant.

Page Autres

Élément du paramètre	Contenu du paramètre
Économiseur d'écran Définissez de démarrer ou non la fonction Économiseur d'écran si la lecture s'est interrompue et si une image fixe est projetée pendant environ 15 minutes sans que l'appareil ne soit utilisé.	Activé : La fonction Économiseur d'écran démarre. Désactivé : La fonction Économiseur d'écran ne démarre pas.
PBC Définissez d'activer le PBC ou de l'annuler durant la lecture de CD Vidéo .	Activé : Démarre la lecture avec le PBC actif. Lorsque CD Vidéo est lu, l'écran contenant son menu apparaît. Désactivé : Démarre la lecture avec le PBC inactif. La première piste et les pistes suivantes sont lues les unes après les autres.
Code VOD DivX® Les codes d'enregistrement requis pour le service de vidéo à la demande sont fournis.	Appuyez sur  et vérifiez le code d'enregistrement qui est affiché. Après vérification, appuyez sur  . A l'aide de votre code d'enregistrement, vous pouvez acheter ou louer des vidéos fournies par les services de vidéo à la demande DivX® (www.divx.com/vod).
MP3/JPEG NAV Affichage du menu hiérarchique, ainsi que des dossiers.	Sans Menu : Affiche tous les fichiers MP3/WMA , JPEG et DivX contenus sur un disque. Avec Menu : Affiche le menu comportant des dossiers.
Par Défaut Permet de réinitialiser l'ensemble des paramètres, à l'exception des paramètres "Verr disque" et "Mot de passe" du menu Paramètres et du paramètre "Réinitial. durée lampe" du menu Réglages visuels.	Appuyez sur  et sur  pour démarrer l'initialisation.
Mot de passe Définissez votre mot de passe lorsque vous lisez un disque protégé par un « Verr disque ».	A l'aide des touches numériques de la télécommande, saisissez votre mot de passe à six chiffres dans la colonne « Ancien mot p. ». Lorsque vous saisissez un mot de passe pour la première fois, saisissez « 000000 ». Saisissez un nouveau mot de passe à six chiffres dans la colonne « Nouv. mot p. ». Saisissez à nouveau le nouveau mot de passe à six chiffres pour le confirmer dans la colonne « Confir. mot p. ». Lorsque vous appuyez sur  , votre nouveau mot de passe est enregistré. Si vous avez oublié votre mot de passe, saisissez simplement « 000000 » dans la colonne « Ancien mot p. ».

<p>Verrouillage de disque Si vous avez verrouillé un disque avec la fonction de verrouillage du disque, vous devez saisir votre nouveau mot de passe pour lire le disque. Vous pouvez protéger des disques contre une lecture non autorisée. Vous pouvez verrouiller jusqu'à 40 disques.</p>	<p>Verrouiller : Verrouille la lecture du disque actuellement inséré. Vous devez saisir votre mot de passe à six chiffres pour le lire.</p> <p>Déverrouiller : Permet la lecture de tous les disques.</p>
---	---

Liste des codes de langue

Abkhazian	6566	Gaelic; Scottish Gaelic	7168	Magyar	7285	Sinhalese	8373
Afar	6565	Gallegan	7176	Malayalam	7776	Slovensky	8373
Afrikaans	6570	Georgian	7565	Maltese	7784	Slovenian	8376
Amharic	6577	Gikuyu; Kikuyu	7573	Manx	7186	Somali	8379
Arabic	6582	Guarani	7178	Maori	7773	Sotho; Southern	8384
Armenian	7289	Gujarati	7185	Marathi	7782	South Ndebele	7882
Assamese	6583	Hausa	7265	Marshallese	7772	Sundanese	8385
Avestan	6569	Herero	7290	Moldavian	7779	Suomi	7073
Aymara	6589	Hindi	7273	Mongolian	7778	Swahili	8387
Azerhājani	6590	Hiri Motu	7279	Nauru	7865	Swati	8383
Bahasa Melayu	7783	Hrwatski	6779	Navaho; Navajo	7886	Svenska	8386
Bashkir	6665	Ido	7379	Ndebele, North	7868	Tagalog	8476
Belarusian	6669	Interlingua (International)	7365	Ndebele, South	7882	Tahitian	8489
Bengali	6678	Interlingue	7365	Ndonga	7871	Tajik	8471
Bihari	6672	Inuktitut	7385	Nederlands	7876	Tamil	8465
Bislama	6673	Inupiaq	7375	Nepali	7869	Tatar	8484
Bokmål, Norwegian	7866	Irish	7165	Norsk	7879	Telugu	8469
Bosanski	6683	Íslenska	7383	Northern Sami	8369	Thai	8472
Brezhoneg	6682	Italiano	7384	North Ndebele	7868	Tibetan	6679
Bulgarian	6671	Ivrit	7269	Norwegian Nynorsk;	7878	Tigrinya	8473
Burmese	7789	Japanese	7465	Occitan; Provençal	7967	Tonga (Tonga Island)	8479
Castellano, Enpañol	6983	Javanese	7486	Old Bulgarian; Old Slavonic	6785	Tsonga	8483
Catalán	6765	Kalaallisut	7576	Oriya	7982	Tswana	8478
Chamorro	6772	Kannada	7578	Oromo	7977	Türkçe	8482
Chechen	6769	Kashmiri	7583	Ossetian; Ossetic	7983	Turkmen	8475
Chewa; Chichewa; Nyanja	7889	Kazakh	7575	Pali	8073	Twi	8487
中文	9072	Kernewek	7587	Panjabi	8065	Uighur	8571
Chuang; Zhuang	9065	Khmer	7577	Persian	7065	Ukrainian	8575
Church Slavīc; Slavonic	6785	Kinyarwanda	8287	Polski	8076	Urdu	8582
Chuvash	6786	Kirghiz	7589	Português	8084	Uzbek	8590
Corsican	6779	Komi	7586	Pushto	8083	Vietnamese	8673
Česky	6783	Korean	7579	Russian	8285	Volapuk	8679
Dansk	6865	Kuanyama; Kwanyama	7574	Quechua	8185	Walloon	8765
Deutsch	6869	Kurdish	7585	Raeto-Romance	8277	Welsh	6789
Dzongkha	6890	Lao	7679	Romanian	8279	Wolof	8779
English	6978	Latina	7665	Rundi	8278	Xhosa	8872
Esperanto	6979	Latvian	7686	Samoan	8377	Yiddish	8973
Estonian	6984	Letzeburgesch;	7666	Sango	8371	Yoruba	8979
Euskara	6985	limburgan; limburgger	7673	Sanskrit	8365	Zulu	9085
Ελληνικά	6976	Lingala	7678	Sardinian	8367		
Faroese	7079	Lithuanian	7684	Serbian	8382		
Français	7082	Luxembourgish;	7666	Shona	8378		
Frysk	7089	Macedonian	7775	Shqip	8381		
Fijian	7074	Malagasy	7771	Sindhi	8368		

Paramètres de « sortie numérique » et signaux de sortie

Disque de lecture	Paramètres « sortie numérique »	
	Flux	PCM
DVD vidéo PCM linéaire	PCM linéaire stéréo	
DVD vidéo DTS	Train de bits DTS	PCM linéaire 16 bits, 48 kHz
DVD vidéo Dolby numérique	Train de bits Dolby numérique	PCM linéaire stéréo 16 bits, 48 kHz
CD audio, CD vidéo, SVCD	PCM linéaire stéréo 16 bits, 44,1 kHz/PCM linéaire 16 bits, 48 kHz	
CD audio DTS	Train de bits DTS	PCM linéaire 16 bits, 44,1 kHz
Disque MP3/WMA	PCM linéaire 16 bits, 32/44, 1/48 KHz	

Utilisation et fonctions du menu Réglages visuels

Vous pouvez régler la luminosité, le contraste et d'autres valeurs de l'image projetée.

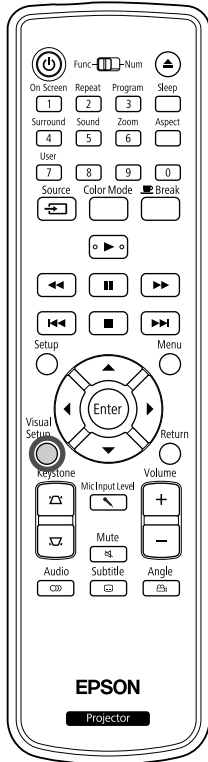

Utilisation du menu Réglages visuels





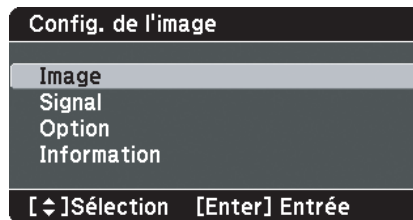

1 Appuyez sur  au cours de la projection.

Le menu suivant s'affiche.



2 Appuyez sur   pour sélectionner l'élément à définir, puis appuyez sur .



3 Appuyez sur   pour sélectionner l'élément à définir, puis appuyez sur   pour régler.

- Lorsque des options sont affichées, sélectionnez une option souhaitée et appuyez sur  pour l'activer.

4 Une fois le réglage terminé, appuyez sur  pour fermer le menu.



Menu Réglages visuels

Page Image





Vous ne pouvez pas effectuer le réglage lorsque le mode couleurs est défini sur «Automatique».  p. 26

Élément du paramètre	Contenu du paramètre
Luminosité	Permet d'ajuster la luminosité de l'image.
Contraste	Accentue ou atténue la différence entre les zones sombres et les zones claires de l'image.
Intensité couleur	Permet de régler la saturation des couleurs de l'image. (Cette indication n'est pas affichée si un ordinateur est connecté.)
Nuance	Permet de régler la teinte de l'image. (Cette indication n'est pas affichée si la vidéo externe ou l'ordinateur connecté n'est pas de type NTSC.)
Netteté	Permet de régler la netteté de l'image.
Température des couleurs	Permet de régler la teinte de la totalité de l'image. Haut : Rend l'image bleutée. Bas : Rend l'image rougeâtre.
Iris auto	Règle l'intensité lumineuse selon la luminosité de l'image affichée. On: active Iris auto. Off: désactive Iris auto.

Page Signal

Élément du paramètre	Contenu du paramètre
Keystone	Corrige la distorsion trapézoïdale dans le sens vertical.  p. 22
Keystone auto.	On: active la fonction Keystone auto. Off: désactive la fonction Keystone auto.
Zoom	Permet de régler la taille de l'image. Large : Agrandit l'image. Télé : Réduit l'image.
Consommation électr. Vous ne pouvez pas effectuer le réglage lorsque le mode couleurs est défini sur «Automatique».  p. 26	Vous pouvez définir la luminosité de la lampe sur «ECO» ou «Normal». Choisissez «ECO» si les images projetées sont trop lumineuses, par exemple en cas de projection dans un local sombre ou sur un petit écran. Si vous choisissez «ECO», la consommation électrique et la durée de vie utile de la lampe sont modifiées comme suit, et le bruit du ventilateur pendant la projection est réduit. Consommation électrique: réduction d'environ 16 % ; durée de vie de la lampe: augmentation d'environ 1,2 fois.
Résolution	Si vous choisissez «Automatique», la résolution du signal en entrée est identifiée automatiquement. Si l'image n'est pas projetée correctement avec le réglage «Automatique» (p.ex. lorsqu'une partie de l'image est manquante), utilisez le réglage «Large» (si l'Ordinateur connecté est réglé pour un écran large) ou «Normal» pour des écrans «4:3» ou «5:4».
Signal Vidéo Définit le format du signal de l'équipement vidéo qui est raccordé au port d'entrée vidéo.	Ne s'affiche que si la source sélectionnée est « Vidéo ». Au moment de l'achat, ce paramètre est réglé sur « Auto » de manière à ce que le signal vidéo puisse être reconnu automatiquement. Si des interférences apparaissent au niveau des images projetées ou si les images n'apparaissent pas lorsque vous sélectionnez « Auto », sélectionnez manuellement le signal approprié.
Projection plafond	Activé : Projette les images au plafond à l'aide du kit réflecteur au plafond en option. Désactivé : Désactive la projection au plafond.

Page Option

Élément du paramètre	Contenu du paramètre
Volume entrée micro	Réglez cette valeur si le niveau d'entrée du microphone est trop bas pour que le son soit entendu via le haut-parleur du projecteur ou s'il est trop haut, ce qui produit des interférences audio. Lorsque le volume d'entrée micro est réglé sur «0», aucun son n'est émis par le haut-parleur.
Bouton utilisateur	Vous pouvez sélectionner l'élément associé à l'aide du bouton  de la télécommande dans le menu Réglages visuels. Une pression sur ce bouton permet d'accéder à la fenêtre de sélection/réglage concernée. Vous pouvez ainsi effectuer des réglages par pression sur un bouton. Vous pouvez associer l'un des cinq éléments suivants à  : Consommation électr., Information, Zoom, Résolution, Projection plafond
Contrôle parental Utilisez  sur l'unité principale pour verrouiller l'activation.	Activé : Active le Contrôle parental. Pour mettre sous tension, maintenez enfoncée la touche  sur l'unité principale pendant environ 5 secondes ou maintenez enfoncée la  télécommande. Désactivé : Annule le Contrôle parental.
Mode haute altitude Sélectionnez ce mode lorsque vous utilisez l'unité à une altitude élevée.	Lorsque vous utilisez l'unité à une altitude élevée, à savoir 1 500 mètres ou plus au-dessus du niveau de la mer, réglez ce mode sur « Activé ».

Page Info

Élément	Contenu
Information Affiche l'état actuel.	<p>Durée de lampe : durée totale d'utilisation de la lampe. 0H s'affiche pour les heures comprises entre 0 et 10. La durée est affichée par unité équivalente à une heure à partir de 10 heures. Lorsqu'il est temps de remplacer la lampe, un texte s'affiche en jaune.</p> <p>Source : indique si les images projetées viennent du lecteur de DVD standard, d'un équipement vidéo externe ou d'un ordinateur.</p> <p>Signal Vidéo : Cette mention est affichée si la « source » sélectionnée est « Vidéo » ; le format du signal vidéo reçu est affiché.</p> <p>Résolution : la résolution est affichée si la « Source » est autre que « Vidéo ». La résolution des signaux d'image d'un ordinateur et les signaux de composante vidéo saisis sont affichés.</p> <p>Etat : affiche les informations d'erreur. Vous pouvez être invité à mentionner ces informations lorsque vous contactez votre centre de service.</p>
Réinitial. durée lampe	Après avoir remplacé la lampe de l'unité, initialisez les paramètres Durée de lampe. La durée totale de fonctionnement de la lampe est alors effacée.

Fonctions de sécurité

Dispositif antivol

Le projecteur est doté des dispositifs de sécurité suivants pour prévenir le vol.

- Fente pour système de sécurité

La fente pour système de sécurité est compatible avec le système Microsaver Security System fabriqué par Kensington. Vous trouverez plus d'informations au sujet du système Microsaver Security System sur la page d'accueil de Kensington, à l'adresse

<http://www.kensington.com/>.

- Point d'installation pour câble de sécurité

Un câble antivol, disponible dans le commerce, peut être glissé dans le point d'installation de manière à fixer le projecteur à un meuble ou une colonne.

Installation du câble antivol

Faites passer un câble antivol à travers la poignée.

Consultez la documentation du câble antivol pour savoir comment le verrouiller.

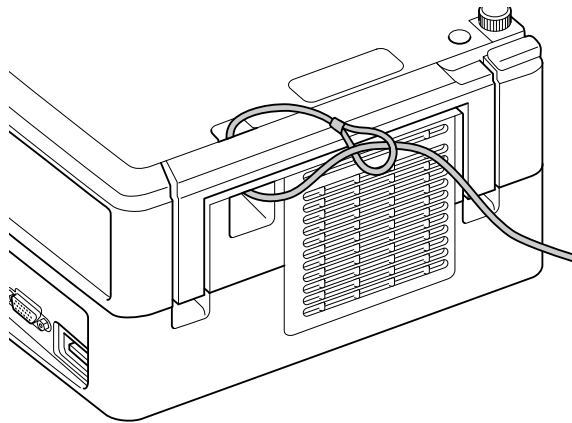

Annexe





Dépannage

Lecture des voyants

Vous pouvez vérifier l'état de cette unité à l'aide des voyants situés sur le panneau supérieur. Consultez les problèmes détaillés dans le tableau suivant et suivez les étapes données en guise de solution.

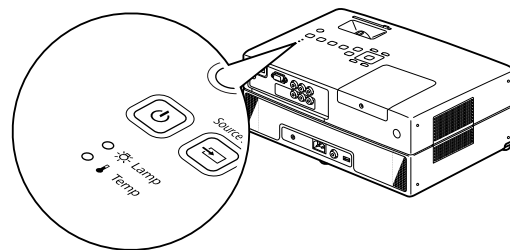
* Si tous les voyants ne sont pas allumés, le câble d'alimentation n'est pas correctement raccordé ou l'unité n'est pas sous tension.













Quand le voyant  ou  clignote en orange

Avertissement



● : allumé

 : clignotant ○ : éteint





















Rouge  ○ 	Alarme de température élevée Vous pouvez poursuivre la projection. Si, par la suite, des températures élevées sont relevées, la projection est automatiquement interrompue.	Vérifiez les deux éléments répertoriés. <ul style="list-style-type: none">• Placez l'unité à au moins 20 cm du mur.• Nettoyez le filtre à air.  p. 69	Si vous n'observez aucune amélioration lorsque vous appuyez sur  et remettez l'appareil sous tension, cessez d'utiliser l'appareil et déconnectez le câble d'alimentation de la prise électrique. Contactez votre revendeur local ou l'adresse la plus proche fournie dans les Demandes d'information.  p. 82
Vert  Orange   ○ 	Avis de lampe en fin de vie Il est temps de remplacer la lampe. Remplacez la lampe par une lampe neuve dès que possible. Ne continuez pas à utiliser la lampe dans cet état, car elle risque d'exploser.  p. 72		

Quand brille en rouge

Erreur



● : allumé ◌ : éteint ☼ : clignotant

<p>Rouge </p> <p>Rouge  </p> <p>Rouge  </p>	<p>Défaillance interne Patientez environ 1 minute et 30 secondes. Ensuite, déconnectez et reconnectez le câble d'alimentation. Si l'état du voyant ne change pas une fois que vous avez appuyé sur  et remis l'appareil sous tension...</p>	<p>Si l'erreur persiste Patientez environ 1 minute et 30 secondes. Ensuite, déconnectez le câble d'alimentation de la prise électrique et contactez votre revendeur local ou l'adresse la plus proche fournie dans les Demandes d'information. ☞ p. 82</p>	
<p>Rouge </p> <p>○ </p> <p>Rouge  </p>	<p>Erreur de ventilateur/Erreur de capteur</p>		
<p>Rouge </p> <p>○ </p> <p>Rouge ● </p>	<p>Erreur de température (surchauffe) La lampe s'éteint automatiquement et la projection s'arrête. Patientez environ 5 minutes. Lorsque le voyant d'alimentation s'allume en orange, vérifiez les trois points affichés à droite.</p>	<ul style="list-style-type: none"> • Placez l'unité à au moins 20 cm du mur. • Nettoyez le filtre à air. ☞ p. 69 • Lorsque vous utilisez l'unité à une altitude élevée, à savoir 1 500 mètres ou plus au-dessus du niveau de la mer, réglez le mode « Mode haute alt. » sur « Activé ». ☞ p. 62 	<p>Si l'état du voyant ne change pas une fois que vous avez appuyé sur  et remis l'appareil sous tension...</p>
<p>Rouge </p> <p>Rouge  </p> <p>○ </p>	<p>Erreur de la lampe/la lampe ne s'allume pas/la lampe s'éteint Patientez environ 1 minute et 30 secondes, puis vérifiez si l'ampoule a sauté. ☞ p. 72 Nettoyez le filtre à air et la grille d'entrée d'air. ☞ p. 69</p> <p>La lampe n'est pas cassée</p> <p>La lampe est cassée</p> <p>Lorsque vous utilisez l'unité à une altitude élevée, à savoir 1 500 mètres ou plus au-dessus du niveau de la mer, réglez le mode « Mode haute alt. » sur « Activé ». ☞ p. 62</p>	<p>Réinsérez la lampe, puis activez l'interrupteur de l'unité principale.</p>	<p>Si le problème persiste une fois la lampe réinsérée</p> <p>Contactez votre revendeur pour plus d'informations. ☞ p. 82</p>
<p>Rouge </p> <p>Rouge ● </p> <p>Rouge ● </p>	<p>Err diaphragme auto Power Err. (Ballast)</p>		

Lorsque le voyant  ou  est éteint

Normal





: allumé



: clignotant



















: éteint















 Orange	<p>Veille Indique que l'unité est prête à être utilisée.</p>
 Vert	<p>Durant le préchauffage (environ 30 secondes) En mode Préchauffage, appuyer sur  n'a aucun effet. Ne débranchez pas le câble d'alimentation durant le préchauffage. Cela risque de réduire la durée de vie de la lampe.</p>
 Vert	<p>Projection en cours</p>
 Orange	<p>Refroidissement Le fonctionnement de l'ensemble des touches de la télécommande et de l'unité principale est suspendu au cours du refroidissement. Une fois le refroidissement terminé, le mode de veille est activé. Ne débranchez pas le câble d'alimentation durant le refroidissement. Cela risque de réduire la durée de vie de la lampe.</p>
 Vert	<p>Break Appuyez sur  pour retourner au mode normal de lecture.</p>
 Clignote deux fois en orange	<p>Contrôle parental Contrôle parental défini  p. 62</p>

Si les voyants n'indiquent rien d'utile

Si l'unité ne fonctionne pas normalement, consultez les remarques suivantes avant de faire appel à un technicien. Si le fonctionnement de l'unité ne s'améliore pas, contactez votre revendeur local afin d'obtenir des conseils.

À l'heure actuelle	Point à vérifier	Page de référence
Impossible de mettre le projecteur sous tension	• Avez-vous appuyé sur  ?	 p. 19
	• Déconnectez et reconnectez le câble d'alimentation.	 p. 19
	• Le refroidissement de l'unité a-t-il lieu ?	 p. 66
	• Si le voyant s'allume et s'éteint lorsque vous touchez le câble d'alimentation, mettez l'appareil hors tension et déconnectez, puis reconnectez le câble d'alimentation. Si le fonctionnement de l'unité ne s'améliore pas, il est possible que le câble d'alimentation soit endommagé. Cessez d'utiliser l'unité, déconnectez le câble d'alimentation de la prise électrique et contactez votre revendeur local.	 p. 82
Aucune image n'apparaît	• Le contrôle parental est-il activé ?	 p. 62
	• Le cache de l'objectif est-il fermé ?	 p. 19
	• Le code régional du DVD vidéo est-il correct ?	 p. 10
	• Appuyez sur  pour passer en mode DVD.	 p. 48
Les images sont troubles ou floues	• La lampe est-elle épuisée ?	 p. 64
	• La mise au point a-t-elle été réglée ?	 p. 21
	• L'unité se trouve-t-elle à une distance correcte de l'écran ?	 p. 75
Les images sont sombres	• De la condensation s'est-elle formée ?	 p. 8
	• Le mode couleurs est-il adapté à l'environnement d'utilisation ?	 p. 26
	• La lampe a-t-elle besoin d'être remplacée ?	 p. 70
La télécommande ne fonctionne pas	• L'économiseur d'écran est-il en cours d'exécution ?	 p. 57
	• Le commutateur fonctions/chiffres se trouve-t-il sur la position [Numérique] (saisie numérique) ?	 p. 28
	• Selon le disque utilisé, il est possible que certaines opérations soient interdites.	-
Aucun son n'est reproduit ou le son est trop faible	• Les piles sont-elles épuisées ou ont-elles été insérées de manière incorrecte ?	 p. 17
	• Le volume sonore a-t-il été réglé au plus bas ?	 p. 21
	• Le réglage de Volume entrée Mic est-il trop élevé ?	 p. 62
	• Le mode sourdine est-il activé ? Appuyez sur  .	-
Déformation audio	• Le cache de l'objectif est-il fermé ?	 p. 19
	Le volume est-il trop élevé ?	 p. 21
Aucun son n'est émis à partir du microphone	• Le microphone est-il branché correctement ? Débranchez le câble du port Mic Input puis rebranchez-le.	 p. 51
	• Le volume d'entrée micro est-il trop bas ?	 p. 62
	• Le projecteur est compatible avec les microphones dynamiques. Il ne prend pas en charge l'alimentation par câble.	-
Impossible de modifier la langue audio/des sous-titres	• Si seule une langue est enregistrée sur le disque, il n'est pas possible de modifier la langue sélectionnée.	-
	• En fonction du type de disque, certaines modifications ne peuvent être apportées qu'à partir du menu du DVD.	-
Les sous-titres ne s'affichent pas	• Si le disque ne dispose pas de sous-titres, aucun sous-titre n'est affiché.	-
	• La langue des sous-titres est-elle réglée sur « ARRET » ?	 p. 38

Emploi du mode vidéo externe ou ordinateur

À l'heure actuelle	Point à vérifier	Page de référence
Aucune image n'apparaît	<ul style="list-style-type: none"> L'équipement connecté est-il mis sous tension ? Mettez l'équipement connecté sous tension et lancez la lecture, selon la méthode de lecture de l'équipement connecté. 	 p. 48
Le message « Signal non supporté » s'affiche	<ul style="list-style-type: none"> En cas de connexion d'un équipement vidéo externe Si la projection est désactivée même lorsque le « Signal Vidéo » est défini sur « Auto » dans le menu Réglages visuels, définissez le format de signal approprié à l'appareil. 	 p. 61
	<ul style="list-style-type: none"> En cas de connexion d'un ordinateur La résolution et le taux de rafraîchissement du signal d'image sont-ils compatibles avec l'unité ? Consultez la documentation de l'ordinateur afin de savoir comment modifier la résolution et le taux de rafraîchissement du signal d'image envoyé par l'ordinateur. 	 p. 76
Le message « Pas de signal. » s'affiche	<ul style="list-style-type: none"> Les câbles sont-ils connectés correctement ? 	 p. 45, 47
	<ul style="list-style-type: none"> L'équipement raccordé est-il sous tension ? Mettez l'équipement sous tension. Lancez la lecture sur l'équipement vidéo connecté. 	 p. 48
	<ul style="list-style-type: none"> Un ordinateur portable ou un ordinateur doté d'un écran LCD intégré est-il connecté ? Modifiez la destination du signal d'image envoyé par l'ordinateur. 	 p. 49
	<ul style="list-style-type: none"> Appuyez sur  pour passer en mode DVD. 	 p. 48
Le signal est déformé	<ul style="list-style-type: none"> L'utilisation d'un câble de rallonge peut augmenter considérablement la quantité de signaux électriques parasites captés, ce qui peut dégrader le signal d'image projeté. Connectez l'équipement d'amplification et vérifiez. 	-
	<ul style="list-style-type: none"> La résolution du signal d'image de l'ordinateur est-elle compatible avec l'unité ? Consultez la documentation de l'ordinateur afin de savoir comment modifier la résolution du signal d'image envoyé par l'ordinateur. 	 p. 76
	<ul style="list-style-type: none"> Appuyez sur le bouton  de la télécommande si des interférences ou un scintillement apparaissent sur l'image d'ordinateur projetée. Le message « Ajustement Auto en cours... » s'affiche et l'appareil procède automatiquement au réglage de la synchronisation, de l'alignement et de la position. 	-
L'image est tronquée (trop grande) ou trop petite	<ul style="list-style-type: none"> L'unité reconnaît automatiquement le rapport d'aspect approprié aux signaux d'entrée et projette des images. Si le rapport d'aspect n'est pas sélectionné correctement, appuyez sur  et sélectionnez le rapport d'aspect adapté au signal d'entrée. 	 p. 42
	<ul style="list-style-type: none"> Appuyez sur le bouton  de la télécommande si une partie de l'image d'ordinateur projetée est manquante. Le message « Ajustement Auto en cours... » s'affiche et l'appareil procède automatiquement au réglage de la synchronisation, de l'alignement et de la position. 	-
Les couleurs de l'image ne sont pas correctes	Dans le menu Réglages visuels, sélectionnez un format de signal adapté à l'appareil pour le paramètre « Signal Vidéo ».	 p. 61
Les images animées lues par l'ordinateur deviennent noires	<p>Modifiez le signal de l'image de l'ordinateur sur la sortie externe seulement.</p> <p> Consultez la « documentation » fournie avec l'ordinateur pour plus d'informations ou contactez le revendeur de votre ordinateur.</p>	-

Entretien

Cette section décrit les opérations de maintenance de l'unité comme son nettoyage ou le remplacement de ses pièces de consommation courante.

⚠ Important

Avant de commencer la maintenance, débranchez le câble d'alimentation de la prise électrique.

Nettoyage

Nettoyage du filtre à air et de la grille d'entrée d'air

Lorsque la poussière s'accumule sur le filtre à air ou la grille d'entrée d'air, ou si le message « L'unité chauffe. Vérifiez que l'ouverture de ventilation n'est pas couverte, et nettoyez ou remplacez le filtre. » s'affiche, éliminez la poussière du filtre à air et de la grille d'entrée d'air à l'aide d'un aspirateur.

Attention

- Si la poussière s'accumule sur le filtre à air ou la grille d'entrée d'air, elle peut provoquer une hausse de la température interne de l'unité, ce qui peut entraîner des problèmes de fonctionnement et réduire la durée de vie utile des pièces optiques. Il est recommandé de nettoyer ces pièces au moins une fois par trimestre. Si l'unité a été installée dans un environnement poussiéreux, il est possible qu'elles aient besoin d'être nettoyées encore plus fréquemment.
- Ne rincez pas le Filtre à air à l'eau, et n'employez ni détergents ni solvants.

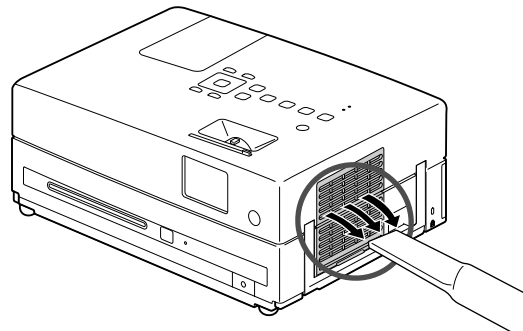

Nettoyage de l'unité principale

Nettoyez la surface en l'essuyant sans forcer à l'aide d'un chiffon doux.

Si l'unité est particulièrement sale, humidifiez un chiffon à l'aide d'une solution d'eau contenant une petite quantité d'un détergent neutre, en veillant à bien essorer votre chiffon, essuyez délicatement l'unité pour éliminer les taches, puis essuyez-la à nouveau avec un chiffon sec et doux.

Attention

N'utilisez pas de substance volatile telle que de la cire, de l'alcool ou un solvant pour nettoyer l'extérieur de l'unité. Ces matières pourraient déformer la coque de l'unité ou dissoudre sa couche de surface.

Nettoyage de l'objectif de projection

Utilisez un chiffon optique, disponible dans le commerce, pour essuyer délicatement l'objectif.

Attention

Veillez à ne pas froter l'objectif avec un matériau abrasif et protégez-le des chocs, car il s'agit d'une pièce fragile.

Période de remplacement des consommables

Période de remplacement du filtre à air

Lorsque le filtre à air est sale ou cassé

Périodicité de remplacement de la lampe

- Le message « Remplacez la lampe » apparaît à l'écran au démarrage du projecteur.
- L'image projetée commence à devenir sombre ou à perdre de sa qualité.



TIP

- Afin de conserver la qualité d'image et la luminosité initiales, le message de remplacement de la lampe s'affiche à l'issue d'environ 3 900 heures d'utilisation. Le moment auquel ce message s'affiche varie en fonction des paramètres du mode couleurs et des conditions d'utilisation de l'unité.
- Si vous continuez à utiliser la lampe au-delà de cette période, le risque de tomber en panne de lampe au cours d'une projection devient élevé. Lorsque le message indiquant que la lampe doit être remplacée apparaît, vous avez donc intérêt à remplacer sans tarder votre lampe par une lampe neuve, même si elle fonctionne encore.
- Évitez de rallumer le projecteur immédiatement après l'avoir éteint. Le fait d'allumer et d'éteindre le projecteur fréquemment peut raccourcir la durée de vie de la lampe.
- Selon les caractéristiques de la lampe et la façon dont elle a été utilisée, il peut arriver que celle-ci produise moins de luminosité ou cesse complètement de fonctionner avant même que ce message n'apparaisse. Il est donc conseillé de toujours conserver une lampe de rechange à portée de main afin de pouvoir remédier à cette éventualité.

Accessoires en option et consommables

Les consommables et accessoires en option suivants sont proposés à la vente. Voici la liste des accessoires en option, en date du mois d'août 2009. Les caractéristiques des accessoires sont susceptibles d'être modifiées sans préavis et peuvent varier selon le pays ou la région d'achat.

Consommables

Lampe de remplacement ELPLP56

(lampe x1)

Utilisez cet article pour remplacer vos lampes qui arrivent en fin de vie.

Filtre à air ELPAF26

(filtre à air x1)

Utilisez cet article pour remplacer vos filtres à air usagés.

Accessoires en option

Écran portable 50" ELPSC06

Écran portable 60" ELPSC07

Écran portable 80" ELPSC08

Écran 100" ELPSC10

Écran compact et facile à transporter.

(rapport d'aspect 4/3)

Câble HD15 ELPKC02

(1,8 m ; pour mini D-Sub 15-broches/mini D-Sub 15-broches)

Câble HD15 ELPKC09

(3 m ; pour mini D-Sub 15-broches/mini D-Sub 15-broches)

Câble HD15 ELPKC10

(20 m pour mini D-Sub 15-broches/mini D-Sub 15-broches)

Permet de raccorder l'unité à un ordinateur.

Câble Composantes vidéo ELPKC19

(3 m ; mini D-sub 15 broches/RCA mâle x 3)

Permet la connexion à une source Composantes Vidéo.

Remplacement du filtre à air



TIP

Observez la réglementation locale en vigueur concernant les déchets lorsque vous jetez des filtres à air usagés.

Filtre : polypropylène

Cadres : résine ABS

- 1** Mettez l'unité hors tension, puis débranchez le câble d'alimentation lorsqu'un bref signal sonore retentit.

- 2** Retirez le couvercle du filtre à air.

Soulevez la poignée, placez votre doigt sur la languette et tirez vers le haut.

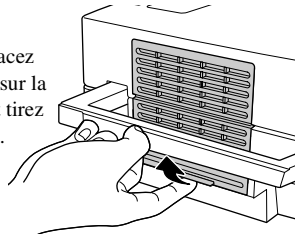

- 3** Retirez le filtre à air usagé.

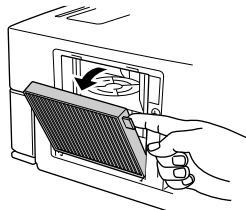

- 4** Installez le filtre à air neuf.

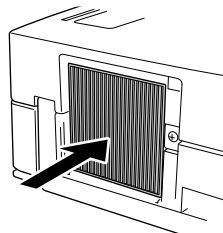

- 5** Installez le couvercle du filtre.

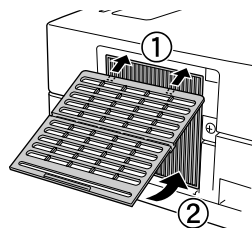

Remplacement de la lampe

Important

Après utilisation, la lampe est chaude. Une fois l'appareil mis hors tension, attendez environ une heure avant de remplacer la lampe de manière à ce que celle-ci puisse entièrement refroidir.

1 Mettez l'unité hors tension, puis débranchez le câble d'alimentation lorsqu'un bref signal sonore retentit.

2 Desserrez les vis de la fixation du couvercle de la lampe à l'aide du tournevis fourni avec la lampe de rechange. Glissez le couvercle de la lampe vers vous, puis levez-le pour le retirer.

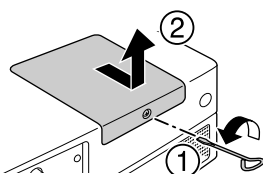

3 Desserrez les vis de fixation de la lampe.

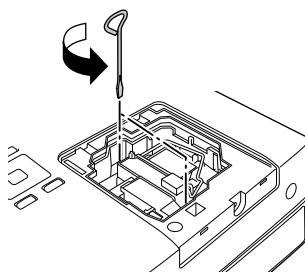

4 Retirez la lampe usagée.

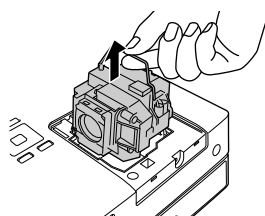

5 Installez la nouvelle lampe.

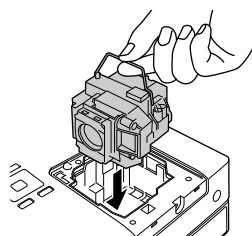

6 Serrez fermement les vis de fixation de la lampe.

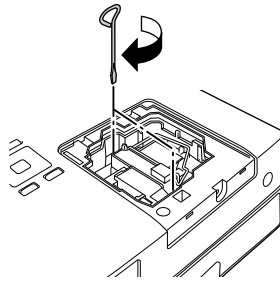

7 Installez le couvercle de la lampe.

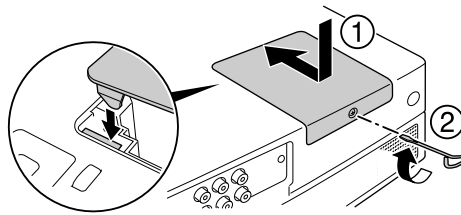

Attention

- Installez fermement la lampe et le couvercle de la lampe. Si la lampe ou le couvercle de la lampe n'est pas correctement installé, l'appareil ne pourra pas fonctionner par mesure de sécurité.
- Ce produit est équipé d'une lampe contenant du mercure (Hg). Veuillez consulter les réglementations locales relatives à la mise au rebut ou au recyclage. Ne jetez pas la lampe avec des déchets ménagers.

Réinitialisation de la durée de fonctionnement de la lampe

Une fois la lampe remplacée, veillez à initialiser le paramètre Durée de lampe. L'unité dispose d'un compteur intégré qui calcule la durée de fonctionnement de la lampe et sur lequel l'affichage du message de remplacement de la lampe est basé.

1 Connectez le câble d'alimentation et appuyez sur .

2 Appuyez sur et, lorsque le menu apparaît, définissez « Information » sur « Réinitial. durée lampe ».

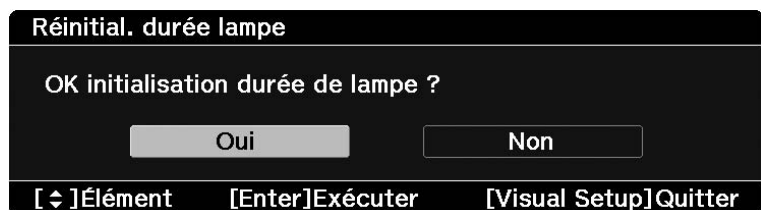

-
- 3** Sélectionnez « Oui » et appuyez sur  pour initialiser le paramètre.

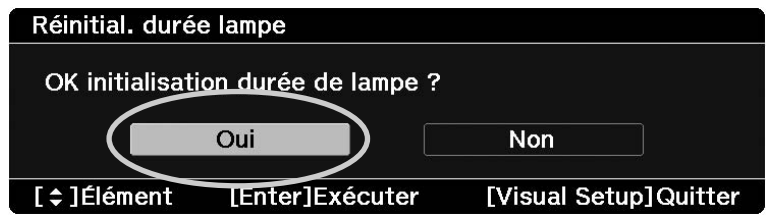

Distance de projection et taille de l'écran

Reportez-vous au tableau suivant et placez l'unité de manière à ce que la projection sur l'écran soit la meilleure possible. Les valeurs sont seulement des références.

Unités : cm

Écran 16/9		Distance de projection A		B	
		Minimale (réglage du zoom Large)	Maximale (réglage du zoom Télé)	Minimale (réglage du zoom Large)	Maximale (réglage du zoom Télé)
30"	66 x 37	89 à 121		0 à 6	
40"	89 x 50	119 à 162		-1 à 8	
60"	130 x 75	180 à 244		-1 à 12	
80"	180 x 100	241 à 326		-1 à 16	
100"	220 x 120	302 à 408		-2 à 20	
120"	270 x 150	363 à 491		-2 à 23	
150"	330 x 190	454 à 614		-2 à 29	
200"	440 x 250	606 à 820		-3 à 39	

Unités : cm

Écran 4:3		Distance de projection A		B	
		Minimale (réglage du zoom Large)	Maximale (réglage du zoom Télé)	Minimale (réglage du zoom Large)	Maximale (réglage du zoom Télé)
30"	61 x 46	109 à 148		-1 à 7	
40"	81 x 61	146 à 198		-1 à 10	
60"	120 x 90	221 à 299		-1 à 14	
80"	160 x 120	295 à 400		-2 à 19	
100"	200 x 150	370 à 500		-2 à 24	
120"	240 x 180	445 à 601		-2 à 29	
150"	300 x 230	556 à 752		-3 à 36	

Unités : cm

Écran 16/10		Distance de projection A		B	
		Minimale (réglage du zoom Large)	Maximale (réglage du zoom Télé)	Minimale (réglage du zoom Large)	Maximale (réglage du zoom Télé)
30"	65 x 40	96 à 131		-1 à 6	
40"	86 x 54	129 à 175		-1 à 8	
60"	130 x 81	195 à 264		-1 à 13	
80"	170 x 110	261 à 353		-1 à 17	
100"	220 x 130	326 à 442		-2 à 21	
120"	260 x 160	392 à 531		-2 à 25	
150"	320 x 200	491 à 664		-3 à 32	
200"	430 x 270	656 à 886		-4 à 42	

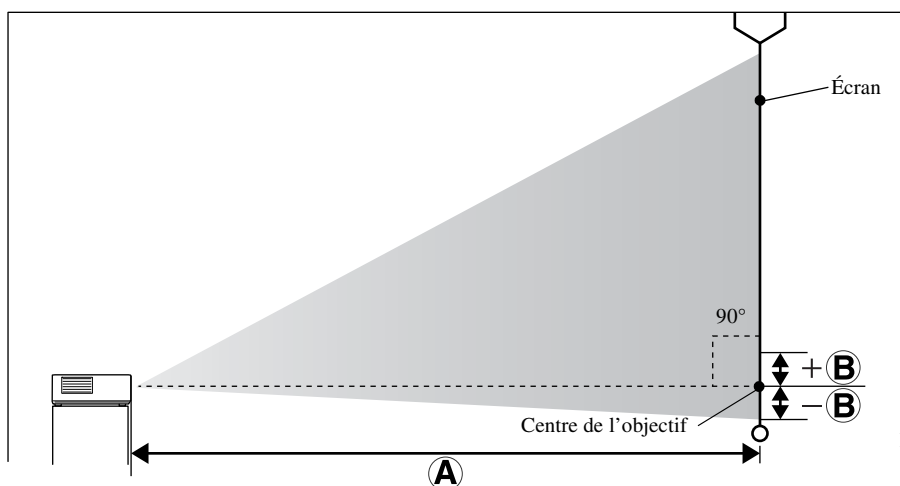

B est la distance entre le centre de l'objectif et la base de l'écran.

Liste des résolutions compatibles

Vidéo composite

Unités : Points

Signal	Résolution	Rapport L/H		
		Normal	Saturé	Zoom
TV (NTSC)	720 x 480 720 x 360 *	720 x 540 (4:3)	960 x 540 (16:9)	960 x 540 (16:9)
TV (PAL, SECAM)	720 x 576 720 x 432 *	720 x 540 (4:3)	960 x 540 (16:9)	960 x 540 (16:9)

* Boîte aux lettres

Composantes vidéo

Unités : Points

Signal	Résolution	Rapport L/H		
		Normal	Saturé	Zoom
SDTV (480 i, 60 Hz)	720 x 480 720 x 360 *	720 x 540 (4:3)	960 x 540 (16:9)	960 x 540 (16:9)
SDTV (576 i, 50 Hz)	720 x 576 720 x 432 *	720 x 540 (4:3)	960 x 540 (16:9)	960 x 540 (16:9)
SDTV (480 p)	720 x 480 720 x 360 *	720 x 540 (4:3)	960 x 540 (16:9)	960 x 540 (16:9)
SDTV (576 p)	720 x 576 720 x 432 *	720 x 540 (4:3)	960 x 540 (16:9)	960 x 540 (16:9)
HDTV (720 p) 16:9	1280 x 720	960 x 540 (16:9)	-	-
HDTV (1080i) 16:9	1920 x 1080	960 x 540 (16:9)	-	-

* Boîte aux lettres

HDMI

Unités : Points

Signal	Résolution	Rapport L/H		
		Normal	Saturé	Zoom
VGA60	640 x 480 640 x 360 *	720 x 540	960 x 540	960 x 540
SDTV(480i,60Hz)	720 x 480 720 x 360 *	720 x 540	960 x 540	960 x 540
SDTV(576i,50Hz)	720 x 576 720 x 432 *	720 x 540	960 x 540	960 x 540
SDTV(480p)	720 x 480 720 x 360 *	720 x 540	960 x 540	960 x 540
SDTV(576p)	720 x 576 720 x 432 *	720 x 540	960 x 540	960 x 540
SVGA60	800 x 600	720 x 540	960 x 540	960 x 540
XGA60	1024 x 768	720 x 540	960 x 540	960 x 540
HDTV(720p)	1280 x 720	960 x 540	-	-
WXGA60	1280 x 800	864 x 540	960 x 540	960 x 540
SXGA2_60	1280 x 960	720 x 540	960 x 540	960 x 540
SXGA3_60	1280 x 1024	675 x 540	960 x 540	960 x 540

Signal	Résolution	Rapport L/H		
		Normal	Saturé	Zoom
HDTV(1080i)	1920 x 1080	960 x 540	-	-
HDTV(1080p,50Hz)	1920 x 1080	960 x 540	-	-
HDTV(1080i,60Hz)	1920 x 1080	960 x 540	-	-

* Boîte aux lettres

Image d'ordinateur

Unités : Points

Signal	Résolution	Rapport L/H		
		Normal	Saturé	Zoom
VGA60/72/75/85, iMac * 1	640 x 480 640 x 360 * 2	720 x 540	960 x 540	960 x 540
SVGA56/60/72/75/85, iMac * 1	800 x 600 800 x 450 * 2	720 x 540	960 x 540	960 x 540
XGA60/70/75/85, iMac * 1	1024 x 768 1024 x 576 * 2	720 x 540	960 x 540	960 x 540
SXGA1_70/75	1152 x 864	720 x 540	960 x 540	960 x 540
WXGA60/75/85	1280 x 800	864 x 540	960 x 540	960 x 540
WXGA60-1	1280 x 768	900 x 540	960 x 540	960 x 540
WXGA60-2	1360 x 768	956 x 540	960 x 540	960 x 540
SXGA2_60	1280 x 960	720 x 540	960 x 540	960 x 540
SXGA3_60/75/85	1280 x 1024	675 x 540	960 x 540	960 x 540
MAC13"	640 x 480	720 x 540	960 x 540	960 x 540
MAC16"	832 x 624	720 x 540	960 x 540	960 x 540
MAC19"	1024 x 768	720 x 540	960 x 540	960 x 540
MAC21"	1152 x 870	715 x 540	960 x 540	960 x 540

*1 Vous ne pouvez pas établir de connexion à un appareil non doté d'un port de sortie VGA.

*2 Boîtes aux lettres

Même en cas d'entrée de signaux autres que ceux qui précèdent, il est probable que l'image pourra être projetée.

Toutefois, il se peut que toutes les fonctions ne soient pas prises en charge.

Les petits caractères, notamment, risquent de ne pas être visibles.

Liste des formats MPEG compatibles

Extension	Codec vidéo	Codec audio	Résolution
.AVI	MPEG-1/MPEG-2/MPEG-4 (Advanced Simple Profile)	PCM/ADPCM/MPEG/MP3/WMA/AC3/DTS	PAL : 25 Hz 720 x 576 ou moins NTSC : 30 Hz 720 x 480 ou moins
.VID/.DIV/.DIVX (Home Theater)/.XVID	MPEG-4 (Advanced Simple Profile)	PCM/ADPCM/MPEG/MP3/WMA/AC3/DTS	PAL : 25 Hz 720 x 576 ou moins NTSC : 30 Hz 720 x 480 ou moins
.MPE/.MPG/.MPEG	MPEG-1/MPEG-2	PCM/ADPCM/LPCM/MPEG/MP3/WMA/AC3/DTS	PAL : 25 Hz 720 x 576 ou moins NTSC : 30 Hz 720 x 480 ou moins
.DAT	MPEG-1	MPEG I ou II/couche II	PAL : 25 Hz 352 x 288/704 x 576 NTSC : 30 Hz 352 x 240/704 x 480
.VOB	MPEG-2	PCM/ADPCM/LPCM/MPEG/MP3/WMA/AC3/DTS	PAL : 25 Hz 720 x 576 NTSC : 30 Hz 720 x 480

Le format de fichiers doit répondre aux exigences suivantes :

- Résolution : 720 x 576 maximum
- Point GMC (global motion compensation) : un maximum
- Débit binaire : CD : 5,6 Mbps
DVD : 19 Mbps
USB : 5,57 Mbps (selon les performances du dispositif de stockage USB, il est possible que le débit soit plus lent)

Caractéristiques

Nom du produit	EH-DM3			
Dimensions	335 Lx136 Hx239 P mm (parties saillantes comprises)			
Taille du panneau	0,54" large			
Méthode d'affichage	Matrice active TFT au polysilicium			
Résolution	518 400 pixels (960 W x 540 H points) x 3			
Réglage de la mise au point	Manuel			
Réglage du zoom	Type numérique (environ 1:1,35)			
Lampe (source lumineuse)	Lampe UHE, 200 W, modèle : ELPLP56			
Alimentation	100 - 240 V CA +/-10 %, 50/60 Hz, 3,5 à 1,5 A			
Consommation électrique	Zone 100 à 120 V CA	Fonctionnement : 310 W Veille : 0,3 W		
	Zone 200 à 240 V CA	Fonctionnement : 292 W Veille : 0,4 W		
Altitude de fonctionnement	Altitude : 0 m à 2 286 m			
Température de fonctionnement	+5 à +35°C (sans condensation)			
Température de stockage	-10 à +60°C (sans condensation)			
Poids	Environ 4,2 kg			
Connecteurs	Entrée	Port audio	1	Connecteur RCA à broche
		Port Vidéo	1	Connecteur RCA à broche
		Port composant	1	Connecteur RCA à broche
		Port ordinateur	1	Mini D-Sub 15 broches
		Port d'entrée HDMI	1	HDMI
		Port Mic Input (Mic)	1	Mini jack stéréo
		Port USB	1	Type A
	Sortie	Port de sortie audio coaxial numérique	1	Connecteur RCA à broche
Prise pour casque d'écoute		1	Mini-prise 3,5 mm	
Haut-parleurs	Entrée maximale 10 W, Impédance nominale 8 Ω ohms			
Sortie audio	Sortie audio analogique	Un système d'enceinte : pratique, sortie maximale 10 W + 10 W (10 % DHT)		
		Un casque : 25 mW/32 Ω ohms		
		Plage dynamique : 70 dB ou plus		
	Sortie audio numérique	Sortie coaxiale numérique		

* Les ports USB peuvent ne pas accepter tous les appareils compatibles USB.

Angle d'inclinaison

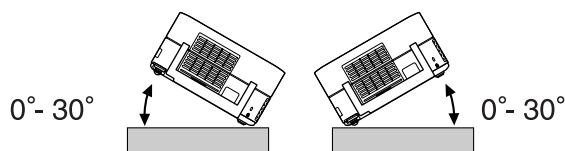

L'unité risque de tomber ou de provoquer un accident si elle est inclinée de plus de 30 degrés.

Glossaire

HDMI

Abréviation de « High-Definition Multimedia Interface » qui désigne la norme de transmission numérique pour la transmission d'images et de son à l'aide d'un câble. L'HDMI a tout d'abord été établi pour des appareils domestiques numériques et des ordinateurs. Cette norme permet une transmission haute qualité du signal d'image sans compression du signal. Elle propose également une fonction de cryptage du signal numérique.

HDTV

Abréviation de « High-Definition Television system », qualifie un téléviseur haute définition pouvant satisfaire aux exigences suivantes :

- Résolution verticale 720p ou 1080i ou supérieure (où « p » fait référence au balayage progressif et « i » fait référence au balayage entrelacé)
- Écran 16:9

JPEG

Format de fichier utilisé dans le cadre de l'enregistrement des fichiers image. La plupart des photographies prises à l'aide d'appareils photo numériques sont enregistrées au format JPEG.

MP3

Abréviation de « MPEG1 Audio Layer-3 » qui désigne une norme de compression audio. Ce format permet de réduire de manière importante la taille des données tout en conservant une qualité sonore élevée.

NTSC

Abréviation de « National Television Standards Committee » qui désigne un des systèmes de transmission des ondes télévisuelles couleur analogiques. Ce système est utilisé au Japon, aux États-Unis et en Amérique latine.

PAL

Abréviation de « Phase Alteration by Line » qui désigne un des systèmes de transmission des ondes télévisuelles couleur analogiques. Ce système est utilisé en Chine, en Europe occidentale (sauf en France) et dans d'autres pays d'Afrique et d'Asie.

SDTV

Abréviation de « Standard Definition Television » qui désigne le système de diffusion télévisée standard qui ne satisfait pas aux exigences HDTV.

SECAM

Abréviation de « SEquential Couleur A Memoire » qui désigne un des systèmes de transmission des ondes télévisuelles couleur analogiques. Ce système est utilisé en France, en Europe orientale, en ex-Union soviétique, au Moyen-Orient et dans certains pays d'Afrique.

WMA

Abréviation de « Windows Media Audio » qui désigne une technologie de compression audio développée par Microsoft Corporation of America. Les données WMA peuvent être codées à l'aide de l'application Windows Media Player versions 7 et 7.1, Windows Media Player pour Windows XP ou Windows Media Player 9 Series.

Lors du codage des fichiers WMA, veuillez utiliser des applications certifiées par Microsoft Corporation of America. Si vous utilisez une application non certifiée, il est possible qu'elle ne fonctionne pas correctement.

YCbCr

Signal de transmission dans la forme d'onde du signal de la barre de couleur pour le téléviseur courant (système NTSC). Exprimé par Y (signal de luminosité) CbCr (signal (couleur chromatique)).

YPbPr

Signal de transmission dans la forme d'onde du signal de la barre de couleur pour Hi-Vision. Exprimé par Y (signal de luminosité) PbCr (signal de différence de couleur).

Contrôle de la lecture (PBC)

Méthode de lecture des CD vidéo. Vous pouvez sélectionner l'écran ou les informations que vous souhaitez visualiser depuis l'écran de menu affiché.

Rapport L/H

Rapport entre la largeur de l'image et sa hauteur. Les images de HDTV (télévision haute définition) sont au format 16/9, qui donne une grande largeur d'écran. Les images standard sont au format 4/3. Cette unité peut détecter automatiquement le rapport d'aspect d'un disque lors de sa lecture.



Sortie numérique coaxiale

Permet de convertir le signal audio en un signal numérique et de le transmettre via le câble coaxial.

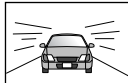

Termes relatifs aux disques

Titre/Chapitre/Piste

Sur un DVD, un film est divisé en unités appelées titres, qui peuvent contenir plusieurs chapitres.

DVD vidéo			
Titre 1		Titre 2	
Chapitre 1	Chapitre 2	Chapitre 1	Chapitre 2
			

Les CD vidéo et les CD audio sont divisés en unités appelées pistes.

CD vidéo/CD audio			
Piste 1	Piste 2	Piste 3	Piste 4
			

Index

A	
Accessoires en option	70
Ajustement auto	68
B	
Bague de mise au point	21
Break	26
C	
Casque	50
Chapitre	80
Consommables	70
Contraste	61
Contrôle parental	62
D	
DivX®	31
DivX® VOD	57
Durée de lampe	62
E	
Écran d'informations de lecture	39
I	
Insertion des piles	17
Intensité couleur	61
L	
Langue du lecteur optique	56
Lecture PBC (contrôle de la lecture)	29
Luminosité	61
M	
Menu	28
Mode couleurs	26
Mode haute altitude	62
Mode Nuit	57
Mot de passe	57
MP3	31
MP3/JPEG NAV	57
N	
Netteté	61
Nettoyage de l'objectif de projection	69
Nettoyage de l'unité principale	69
Nettoyage du filtre à air et de la grille d'entrée d'air	69
Nuance	61
P	
Page Audio	57
Page Autres	57
Page Image	61, 62
Page Info	62
Page Langue	56
Page Option	62
Page Signal	61
Périodicité de remplacement de la lampe	70
Piste	80
Port d'entrée de l'ordinateur	46, 47
Port d'entrée vidéo	45
Port Mic Input (Mic)	51
R	
Réinitialisation de la durée de fonctionnement de la lampe	73
Remplacement de la lampe	72
Remplacement du filtre à air	71
S	
Signal Vidéo	61
Sortie numérique	57
Source	62
Sourdine	27
Surchauffe	65
T	
Télécommande	16
Titre	80
Touche Zoom	21
Tuner TV	45
U	
USB	11, 44
V	
Veille	66
Verrouillage de disque	58
Volume	21
Voyants	64
W	
WMA	31

Demandes d'information

Cette liste d'adresses était valide au 2 juillet 2008.

Pour obtenir la toute dernière adresse en date, consultez les sites Web correspondants dont la liste figure ici. Si vous ne trouvez pas ce dont vous avez besoin, visitez la page d'accueil principale de Epson à : www.epson.com.

< EUROPE, MOYEN-ORIENT ET ASIE >

ALBANIE :

INFOSOFT SYSTEM

Gjergji Center, Rr Murat Toptani
Tirana 04000 - Albanie
Tél : 00 355 42 511 80/ 81/ 82/ 83
Fax : 00355 42 329 90
Adresse Web :
http://content.epson.it/about/int_services.htm

AUTRICHE :

EPSON DEUTSCHLAND GmbH

Buropark Donau Inkustrasse
1-7 / Stg. 8 / 1. OG
A-3400 Klosterneuburg
Tél : +43 (0) 2243 - 40 181 - 0
Fax : +43 (0) 2243 - 40 181 - 30
Adresse Web :
<http://www.epson.at>

BELGIQUE :

EPSON Europe B.V. Branch office Belgium

Belgicastraat 4 - Keiberg
B-1930 Zaventem
Tél : +32 2/ 7 12 30 10
Fax : +32 2/ 7 12 30 20
Hotline : 070 350120
Adresse Web :
<http://www.epson.be>

BOSNIE HERZÉGOVINE :

KIMTEC d.o.o.

Poslovni Centar 96-2
72250 Vitez
Tél : 00387 33 639 887
Fax : 00387 33 755 995
Adresse Web :
http://content.epson.it/about/int_services.htm

BULGARIE :

EPSON Service Center Bulgaria

c/o ProSoft Central Service
Akad. G. Bonchev SRT. bl.6
1113 Sofia
Tél : 00359 2 979 30 75
Fax : 00359 2 971 31 79
Email : info@prosoft.bg
Adresse Web :
<http://www.prosoft.bg>

CROATIE :

RECRO d.d.

Avenija V. Holjevca 40
10 000 Zagreb
Tél : 00385 1 3650774
Fax : 00385 1 3650798
Adresse Web :
http://content.epson.it/about/int_services.htm

CHYPRE :

TECH-U SERVICES LTD

2 Papaflessa Str 2235 Latsia
Tél : 00357 22 69 4000
Fax : 00357 22490240
Adresse Web :
http://content.epson.it/about/int_services.htm

RÉPUBLIQUE TCHÈQUE :

EPSON EUROPE B.V.

Branch Office Czech Republic
Slavickova 1a 63800 Brno
Email : infoline@epson.cz
Adresse Web :
<http://www.epson.cz>
Hotline : 800 142 052

DANEMARK :

EPSON Denmark

Generatorvej 8 C 2730 Herlev
Tél : 44508585
Fax : 44508586
Email : denmark@epson.co.uk
Adresse Web :
<http://www.epson.dk>
Hotline : 70279273

ESTONIE :

EPSON Service Center Estonia

c/o Kulbert Ltd.
Sirge 4, 10618
Tallinn
Tél : 00372 671 8160
Fax : 00372 671 8161
Adresse Web :
<http://www.epson.ee>

FINLANDE :

Epson (UK) Ltd.

Rajatorpantie 41 C FI-01640 Vantaa
Adresse Web :
<http://www.epson.fi>
Hotline : 0201 552091

FRANCE & DOM-TOM :

EPSON France S.A.

150 rue Victor Hugo BP 320
92305 LEVALLOIS PERRET CEDEX
Adresse Web :
<http://www.epson.fr>
Hotline : 0821017017

ALLEMAGNE :

EPSON Deutschland GmbH

Otto-Hahn-Strasse 4 D-40670 Meerbusch
Tél : +49-(0)2159-538 0
Fax : +49-(0)2159-538 3000
Adresse Web :
<http://www.epson.de>
Hotline : 01805 2341 10

GRÈCE :

EPSON Italia s.p.a.

274 Kifisias Avenue -15232 Halandri Grèce
Tél : +30 210 6244314
Fax : +30 210 68 28 615
Email :
epson@information-center.gr
Adresse Web :
http://content.epson.it/about/int_services.htm

HONGRIE :

EPSON EUROPE B.V.

Branch Office Hungary
Infopark setany 1.
H-1117 Budapest
Hotline : 06 800 14 783
E-mail : infoline@epson.hu
Adresse Web :
<http://www.epson.hu>

IRLANDE :

Epson (UK) Ltd.

Campus 100, Maylands Avenue
Hemel Hempstead Herts HP2 7TJ
U.K. Techn.
Adresse Web :
<http://www.epson.ie>
Hotline : 01 679 9015

ITALIE :

EPSON Italia s.p.a.

Via M. Vigano de Vizzi, 93/95
20092 Cinisello Balsamo (MI)
Tel : +39 06. 660321
Fax : +39 06. 6123622
Adresse Web :
<http://www.epson.it>
Hotline : 02 26830058

KAZAKHSTAN :

EPSON Kazakhstan Rep Office

Gogolya street, 39, Office 707
050002, Almaty, Kazakhstan
Phone +3272 (727) 259 01 44
Fax +3272 (727) 259 01 45
Adresse Web :
<http://www.epson.ru>

LETTONIE :

EPSON Service Center Latvia

c/o ServiceNet LV
Jelgavas 36
1004 Riga
Tél : 00 371 746 0399
Fax : 00 371 746 0299
Adresse Web :
<http://www.epson.lv>

LITUANIE :

EPSON Service Center Lithuania

c/o ServiceNet
Gaiziunu 3
50128 Kaunas
Tél : 00 370 37 400 160
Fax : 00 370 37 400 161
Adresse Web :
<http://www.epson.lt>

LUXEMBOURG :

EPSON DEUTSCHLAND GmbH Branch office Belgium

Belgicastraat 4 - Keiberg
B-1930 Zaventem
Tél : +32 2/ 7 12 30 10
Fax : +32 2/ 7 12 30 20
Hotline : 0900 43010
Adresse Web :
<http://www.epson.be>

MACÉDOINE :

DIGIT COMPUTER ENGINEERING

Bul. Partizanski Odredi 62 Vlez II mezanin
1000 Skopie
Tél : 00389 2 3093393
Fax : 00389 2 3093393
Adresse Web :
http://content.epson.it/about/int_services.htm

PAYS-BAS :

EPSON Europe B.V.
Benelux sales office
 Entrada 701
 NL-1096 EJ Amsterdam
 The Netherlands
 Tél : +31 20 592 65 55
 Fax : +31 20 592 65 66
 Hotline : 0900 5050808
 Adresse Web :
<http://www.epson.nl>

NORVÈGE :

EPSON NORWAY
 Lilleakerveien 4 oppgang 1A
 N-0283 Oslo NORVÈGE
 Hotline : 815 35 180
 Adresse Web :
<http://www.epson.no>

POLOGNE :

EPSON EUROPE B.V.
Branch Office Poland
 ul. Bokserska 66
 02-690 Warszawa Pologne
 Hotline : (0) 801-646453
 Adresse Web :
<http://www.epson.pl>

PORTUGAL :

EPSON Portugal
 R. Gregorio Lopes, n° 1514 Restelo 1400-195
 Lisboa
 Tél : 213035400
 Fax : 213035490
 Hotline : 707 222 000
 Adresse Web :
<http://www.epson.pt>

ROUMANIE :

EPSON EUROPE B.V.
Branch Office Romania
 Strada Ion Urdareanu nr. 34
 Sector 5, 050688 Bucuresti
 Tél : 00 40 21 4025024
 Fax : 00 40 21 4025020
 Adresse Web :
<http://www.epson.ro>

Russie :

EPSON CIS
 Schepkina street, 42, Bldg 2A, 2nd floor
 129110, Moscow, Russia
 Phone +7 (495) 777-03-55
 Fax +7 (495) 777-03-57
 Adresse Web :
<http://www.epson.ru>

Ukraine:

EPSON Kiev Rep Office
 Pimonenko street, 13, Bldg 6A, Office 15
 04050, Kiev, Ukraine
 Phone +38 (044) 492 9705
 Fax +38 (044) 492 9706
 Adresse Web :
<http://www.epson.ru>

< AMÉRIQUE DU NORD, AMÉRIQUE CENTRALE ET ANTILLES >**CANADA :**

Epson Canada, Ltd.
 3771 Victoria Park Avenue
 Scarborough, Ontario
 CANADA M1W 3Z5
 Tél : 905-709-9475
 ou 905-709-3839
 Adresse Web :
<http://www.epson.com>

COSTA RICA (Equateur) :

EPSON Costa Rica.
 De la Embajada Americana,
 200 Sur y 200 Oeste
 Apartado Postal 1361-1200 Pavas
 San Jose, Costa Rica
 Tél : (506) 2210-9555
 Adresse Web :
<http://www.epson.com.cr>

SERBIE ET MONTÉNÉGRO :

BS PROCESSOR d.o.o.
 Hazdi Nikole Zivkovic a 2
 Beograd - 11000 - R.F. Yougoslavie
 Tél : 00 381 11 328 44 88
 Fax : 00 381 11 328 18 70
 Adresse Web :
http://content.epson.it/about/int_services.htm

SLOVAQUIE :

EPSON EUROPE B.V. Branch Office
Czech Republic
 Slavickova 1a
 638 00 Brno
 Hotline : 0850 111 429
 (tarif national)
 Email: infoline@epson.sk
 Adresse Web :
<http://www.epson.sk>

SLOVÉNIE :

BIROTEHNA d.o.o.
 Litijska Cesta 259
 1261 Ljubljana - Dobrunje
 Tél : 00 386 1 5853 410
 Fax : 00386 1 5400130
 Adresse Web :
http://content.epson.it/about/int_services.htm

ESPAGNE :

EPSON Iberica, S.A.
 Av. de Roma, 18-26
 08290 Cerdanyola del valles
 Barcelona
 Tél : 93 582 15 00
 Fax : 93 582 15 55
 Hotline : 902 28 27 26
 Adresse Web :
<http://www.epson.es>

SUÈDE :

Epson Sweden
 Box 329 192 30 Sollentuna Suède
 Tél : 0771-400134
 Adresse Web :
<http://www.epson.se>

SUISSE :

EPSON DEUTSCHLAND GmbH
Branch office Switzerland
 Riedmuehlestrasse 8 CH-8305 Dietlikon
 Tél : +41 (0) 43 255 70 20
 Fax : +41 (0) 43 255 70 21
 Hotline : 0848448820
 Adresse Web :
<http://www.epson.ch>

TURQUIE :

TECPRO
 Sti. Telsizler mah. Zincirlidere cad.
 No : 10 Kat 1/2 Kagithane 34410
 Istanbul
 Tél : 0090 212 2684000
 Fax : 0090212 2684001
 Adresse Web :
<http://www.epson.com.tr>
 Info : bilgi@epsonerisim.com
 Adresse Web :
<http://www.epson.tr>

Royaume-Uni :

Epson (UK) Ltd.
 Campus 100, Maylands Avenue
 Hemel Hempstead Herts HP2 7JT
 Tél : (01442) 261144
 Fax : (01442) 227227
 Hotline : 08704437766
 Adresse Web :
<http://www.epson.co.uk>

AFRIQUE :

Contactez votre revendeur
 Adresse Web :
http://www.epson.co.uk/welcome/welcome_africa.htm
 ou
<http://www.epson.fr/bienvenu.htm>

AFRIQUE DU SUD :

Epson South Africa
 Grnd. Flr. Durham Hse, Block 6
 Fourways Office Park
 Cnr. Fourways Blvd. & Roos Str.
 Fourways, Gauteng. Afrique du sud
 Tél : +27 11 201 7741
 / 0860 337766
 Fax : +27 11 465 1542
 Email : support@epson.co.za
 Adresse Web :
<http://www.epson.co.za>

MOYEN-ORIENT :

Epson (Middle East)
 P.O. Box : 17383 Jebel Ali Free Zone Dubai
 EAU (Émirats Arabes Unis)
 Tél : +971 4 88 72 1 72
 Fax : +971 4 88 18 9 45
 Email : supportme@epson.co.uk
 Adresse Web :
http://www.epson.co.uk/welcome/welcome_africa.htm

ÉTATS-UNIS :

Epson America, Inc.
 3840 Kilroy Airport Way
 Long Beach, CA 90806
 Tél : 562-276-4394
 Adresse Web :
<http://www.epson.com>

MEXIQUE :

EPSON Mexico, S.A. de C.V.
 Boulevard Manuel Avila Camacho 389
 Edificio 1, Conjunto Legaria
 Col. Irrigación, C.P. 11500
 México, DF
 Tél : (52 55) 1323-2052
 Adresse Web :
<http://www.epson.com.mx>

< AMÉRIQUE DU SUD >

ARGENTINE (Paraguay, Uruguay) :

EPSON Argentina SRL.

Avenida Belgrano 964/970 Capital Federal
1092, Buenos Aires, Argentine Tél : (54 11)
5167-0300

Adresse Web :
<http://www.epson.com.ar>

BRÉSIL :

EPSON Do Brasil

Av. Tucunaré, 720
Tamboré Barueri,
Sao Paulo, SP Brazil 0646-0020,
Tél : (55 11) 3956-6868

Adresse Web :
<http://www.epson.com.br>

< ASIE ET OCÉANIE >

AUSTRALIE :

EPSON AUSTRALIA PTYLIMITED

3, Talavera Road, N.Ryde NSW 2113,
AUSTRALIE
Tél : 1300 361 054

Adresse Web :
<http://www.epson.com.au>

CHINE :

**EPSON (BEIJING) TECHNOLOGY
SERVICE CO.,LTD.**

1F,A. The Chengjian Plaza NO.18
Beitaipingzhuang Rd.,Haidian District,Beijing,
Chine

Code postal : 100088
Tél : (86-10) 82255566
Fax : (86-10) 82255123

**EPSON (BEIJING) TECHNOLOGY
SERVICE CO.,LTD.SHANGHAI BRANCH**

4F,Bldg 27,No.69 ,Gui Qing Rd Cao Hejing,
Shanghai, China

Code postal : 200233
Tél : (86-21) 64851485
Fax : (86-21)64851475

**EPSON (BEIJING) TECHNOLOGY
SERVICE CO.,LTD.GUANGZHOU
BRANCH**

ROOM 311 Xinyuan Mansion 898 Tianhe
North,Guangzhou,China

Code postal : 510898
Tél : (86-20) 38182156
Fax : (86-20) 38182155

**EPSON (BEIJING) TECHNOLOGY
SERVICE CO.,LTD.CHENDU BRANCH**

ROOM2803B, Unit, Times Plaza, NO.2,
Zongfu Road, Chengdu, chine

Code postal : 610016
Tél : (86-28)86727703
Fax : (86-28)86727702

HONG-KONG :

Epson Service Centre HONG KONG

Unit 517, Trade Square,
681 Cheung Sha Wan Road,
Cheung Sha Wan, Kowloon,
HONG-KONG

Hot Line : (852) 2827 8911
Fax : (852) 2827 4383
Adresse Web :
<http://www.epson.com.hk>

CHILI (Bolivie) :

EPSON Chile S.A.

La Concepción 322 Piso 3
Providencia, Santiago, Chili
Tél : (562) 230-9500

Adresse Web :
<http://www.epson.com.cl>

COLOMBIE :

EPSON Colombia LTD.

Calle 100 No 21-64 Piso 7
Bogota, Colombie
Tél : (57 1) 523-5000

Adresse Web :
<http://www.epson.com.co>

INDE:

EPSON INDIA PVT. LTD.

12th Floor, The Millenia, Tower A, No. 1
Murphy Road, Ulsoor, Bangalore 560 008
India

Tel: 1800 425 0011
Web Address:
<http://www.epson.co.in>

INDONESIA:

PT. EPSON INDONESIA

Wisma Kyoei Prince, 16th Floor,
Jalan Jenderal Sudirman Kav. 3,
Jakarta, Indonesia

Tel: 021 5724350
Web Address:
<http://www.epson.co.id>

JAPON :

**SEIKO EPSON
CORPORATION
SHIMAUCHI PLANT**

VI Customer Support Group :
4897 Shimauchi, Matsumoto-shi, Nagano-ken,
390-8640 JAPON

Tél : 0263-48-5438
Fax : 0263-48-5680
Adresse Web :
<http://www.epson.jp>

CORÉE :

EPSON KOREA CO., LTD.

11F Milim Tower, 825-22 Yeoksam-dong,
Gangnam-gu, Seoul,135-934 Corée

Tél : 82-2-558-4270
Fax : 82-2-558-4272
Adresse Web :
<http://www.epson.co.kr>

MALAISIE :

Epson Malaysia SDN. BHD.

3rd Floor, East Tower, Wisma Consplant 1
No.2, Jalan SS 16/4,
47500 Subang Jaya,
Malaisie

Tél : 03 56 288 288
Fax : 03 56 288 388
ou 56 288 399
Adresse Web :
<http://www.epson.com.my>

PÉROU :

EPSON Peru S.A.

Av. Canaval y Moreyra 590
San Isidro, Lima, 27, Pérou
Tél : (51 1) 418 0210

Adresse Web :
<http://www.epson.com.pe>

VENEZUELA (République

**Dominicaine, Jamaïque, Trinité,
Barbade, Aruba, Curaçao) :**

EPSON Venezuela S.A.

Calle 4 con Calle 11-1
Edf. Epsion La Urbina Sur Caracas, Venezuela
Tél : (58 212) 240-1111

Adresse Web :
<http://www.epson.com.ve>

NOUVELLE- ZELANDE:

Epson New Zealand

Level 4, 245 Hobson St
Auckland 1010
Nouvelle-Zelande

Tél : 09 366 6855
Fax : 09 366 865
Adresse Web :
<http://www.epson.co.nz>

PHILIPPINES:

EPSON PHILIPPINES CORPORATION

8th Floor, Anson's Centre,
#23 ADB Avenue, Pasig City
Philippines

Tél : 032 706 2659
Adresse Web :
<http://www.epson.com.ph>

SINGAPOUR :

**EPSON SINGAPORE
PTE. LTD.**

1 HarbourFront Place #03-02
HarbourFront Tower One
Singapore 098633.

Tél : 6586 3111
Fax : 6271 5088
Adresse Web :
<http://www.epson.com.sg>

TAÏWAN :

**EPSON Taiwan
Technology & Trading Ltd.**

14F.No. 7, Song Ren Road,
Taipei, Taïwan, RDC
Tél : (02) 8786-6688

Fax : (02) 8786-6633
Adresse Web :
<http://www.epson.com.tw>

THAÏLANDE :

EPSON (Thailand) Co.,Ltd.

24th Floor, Empire Tower,
195 South Sathorn Road, Yannawa, Sathorn,
Bangkok 10120, Thaïlande

Tél : 02 685 9899
Fax : 02 670 0669
Adresse Web :
<http://www.epson.co.th>

All rights reserved. Aucune partie de ce manuel ne peut être reproduite, stockée dans un système documentaire ou transmise sous quelque forme ou de quelque manière que ce soit, électronique, mécanique, par photocopie, enregistrement ou autre, sans l'accord préalable écrit de Seiko Epson Corporation. Aucune responsabilité vis-à-vis d'un brevet n'est assumée en ce qui concerne l'utilisation des informations contenues dans ce guide. De même, aucune responsabilité n'est assumée pour des dommages éventuels résultant de l'utilisation des informations contenues dans ce guide.

Ni Seiko Epson Corporation ni ses filiales ne pourront être tenues responsables envers l'acquéreur de ce produit ou envers des tiers, des dommages, pertes, frais ou dépenses encourus par l'acquéreur ou les tiers à la suite des événements suivants : accident, mauvaise utilisation ou abus de ce produit, modifications, réparations ou altérations illicites de ce produit ou (sauf aux États-Unis) non respect au sens strict des consignes d'utilisation et de maintenance de Seiko Epson Corporation.

Seiko Epson Corporation ne pourra être tenue responsable des dommages ou problèmes survenus par suite de l'utilisation de produits optionnels ou consommables autres que ceux désignés par Seiko Epson Corporation comme étant des Produits d'origine Epson ou des Produits approuvés par Seiko Epson Corporation.

Le contenu de ce guide peut être modifié ou mis à jour sans préavis.

Les illustrations et les écrans figurant dans la présente publication peuvent différer des illustrations et des écrans réels.

Marques commerciales

Windows Media et les logos Windows sont des marques commerciales ou des marques déposées de Microsoft Corporation aux États-Unis et dans d'autres pays.

XGA est une marque commerciale ou une marque déposée d'International Business Machine Corporation.

iMac est une marque déposée d'Apple, Inc.

Fabriqué sous licence de Dolby Laboratories. Le terme Dolby et le sigle double D sont des marques commerciales de Dolby Laboratories.

Manufactured under license under U.S. Patent #'s: 5,451,942; 5,956,674; 5,974,380; 5,978,762; 6,487,535 & other U.S. and worldwide patents issued & pending. DTS and DTS Digital Surround are registered trademarks and the DTS logos and Symbol are trademarks of DTS, Inc. © 1996-2008 DTS, Inc. All Rights Reserved.

DivX, la certification DivX ultra et les logos associés sont des marques de DivX, Inc. et sont utilisées sous licence.

Le logo DVD vidéo est une marque commerciale.

HDMI et High-Definition Multimedia Interface sont des marques commerciales ou des marques déposées de HDMI Licensing, LLC.

Nous respectons d'autres marques commerciales ou marques déposées de leurs propriétaires respectifs, même si elles ne sont pas spécifiées.