

TV ACL

Mode d'emploi

(Guide d'installation)

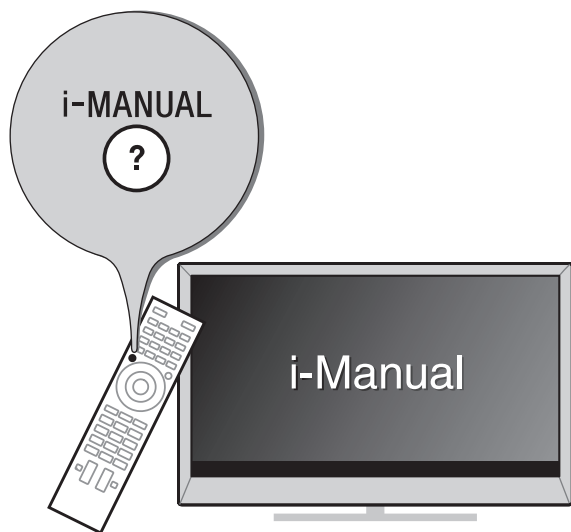

Service à la clientèle Sony

Canada :

<http://support.sony.ca/fr>

États-Unis :

<http://www.sony.com/tvsupport>

Canada

États-Unis

1.877.899.SONY

1.800.222.SONY

Ne retournez pas le produit au magasin

BRAVIA

Fiche d'identification

Les numéros de modèle et de série sont indiqués à l'arrière et sur le côté du téléviseur. Inscrivez ces numéros dans les espaces ci-dessous. Faites-y référence chaque fois que vous appelez votre détaillant Sony au sujet de ce téléviseur.

N° de modèle

N° de série

ATTENTION

Pour prévenir les chocs électriques et l'exposition des broches, ne pas utiliser cette fiche CA polarisée avec une rallonge, une prise de courant ou une autre sortie de courant, sauf si les broches peuvent être insérées jusqu'au fond.

- Faites uniquement fonctionner le téléviseur sur un courant de 110-240 V CA. (États-Unis/Canada 120 V CA)
- Certaines personnes peuvent ressentir de l'inconfort (tel que de la fatigue oculaire, fatigue ou nausée) pendant le visionnement d'images vidéo 3D ou de jeux en 3D stéréoscopique. Sony recommande à tous les utilisateurs de prendre régulièrement des pauses pendant le visionnement d'images vidéo 3D ou les parties de jeux en 3D stéréoscopique. La durée et la fréquence des pauses nécessaires varient d'une personne à l'autre. C'est à vous de décider ce qui vous convient le mieux. En cas d'inconfort, cessez de visionner des images vidéo 3D ou de jouer à des jeux en 3D stéréoscopique jusqu'à ce que les symptômes disparaissent; consultez un médecin si vous pensez que cela est nécessaire. Consultez également (i) le mode d'emploi de tout autre appareil ou support média utilisé avec votre téléviseur et (ii) notre site web (<http://www.sony.ca/support>) pour obtenir les renseignements les plus à jour. La vision des jeunes enfants (en particulier ceux de moins de 6 ans) est en plein développement. Consultez votre médecin (tel qu'un pédiatre ou ophtalmologiste) avant de permettre aux jeunes enfants de visionner des images vidéo 3D ou jouer à des jeux en 3D stéréoscopique. Les adultes doivent surveiller les jeunes enfants pour s'assurer qu'ils suivent les recommandations ci-dessus.
- N'utilisez pas ou ne laissez pas les lunettes 3D, ou la pile près d'un feu ou dans des endroits où la température est élevée, soit à la lumière directe du soleil ou dans des véhicules stationnés au soleil.
- Lors de l'utilisation de la fonction de 3D simulée, notez que l'image affichée est modifiée par rapport à l'original en raison de la conversion effectuée par ce téléviseur.

Information de licence

HDMI, le logo HDMI et High-Definition Multimedia Interface sont des marques de commerce ou des marques déposées de HDMI Licensing, LLC aux États-Unis et dans d'autres pays ou régions.

Ferguson Patent Properties, LLC :
U.S. Patent No. 5,717,422
U.S. Patent No. 6,816,141

Fabriqué sous licence de Dolby Laboratories. Le terme Dolby et le sigle double D sont des marques commerciales de Dolby Laboratories.

Rovi and Rovi On Screen Guide are trademarks of Rovi Corporation and/or its subsidiaries.

The Rovi On Screen Guide system is manufactured under license from Rovi Corporation and/or its subsidiaries.

The Rovi On Screen Guide system is protected by one or more United States patents of Rovi Corporation and/or its subsidiaries.

Rovi Corporation and/or its subsidiaries and related affiliates are not in any way liable for the accuracy or availability of the program schedule information or other data in the Rovi On Screen Guide system and cannot guarantee service availability in your area. In no event shall Rovi Corporation and/or its related affiliates be liable for any damages in connection with the accuracy or availability of the program schedule information or other data in the Rovi On Screen Guide system.

Rovi et Rovi On Screen Guide sont des marques déposées de Rovi Corporation et/ou ses sociétés affiliées.

Le système Rovi On Screen Guide est fabriqué sous licence de Rovi Corporation et/ou ses sociétés affiliées.

Rovi On Screen Guide est protégé par au moins un des brevets américains (USA) de Rovi Corporation et/ou de ses sociétés affiliées.

Rovi Corporation et/ou ses sociétés affiliées et filiales associées ne sont responsables en aucune manière de l'exactitude ou de la disponibilité des informations relatives aux programmes de télévision ou des autres informations fournies dans le système Rovi On Screen Guide, et ne peuvent pas garantir la disponibilité du service dans votre région. En aucun cas, Rovi Corporation et/ou ses filiales associées ne peuvent être tenues responsables pour tout dommage en relation avec l'exactitude ou la disponibilité des informations relatives aux programmes de télévision ou des autres informations fournies dans le système Rovi On Screen Guide.

« Blu-ray Disc », « Blu-ray » et le logo « Blu-ray Disc » sont des marques de commerce de la Blu-ray Disc Association.

« BRAVIA » et BRAVIA, S-Force, Motionflow, BRAVIA Sync et  sont des marques de commerce ou des marques déposées de Sony Corporation.

DLNA^{MD}, le logo DLNA et DLNA CERTIFIED^{MD} sont des marques de commerce, des marques de service ou des marques de certification de la Digital Living Network Alliance.

TrackID est une marque déposée ou une marque de commerce de Sony Ericsson Mobile Communications AB.

La technologie de reconnaissance des données audio/vidéo et les données associées sont fournies par Gracenote[®]. Gracenote constitue la norme de l'industrie en matière de technologie de reconnaissance musicale et de fourniture de contenus connexes. Pour plus de détails, visitez www.gracenote.com. Les données sur CD, DVD ou/et Blu-ray Disc et les données associées aux morceaux de musique et aux clips vidéo sont fournies par Gracenote, Inc., Copyright © 2000 - Date actuelle Gracenote. Logiciels Gracenote, Copyright © 2000 - Date actuelle Gracenote. Ce produit et ce service sont protégés par un ou plusieurs brevets appartenant à Gracenote. Pour obtenir une liste non exhaustive des brevets Gracenote en vigueur, visitez le site Web de Gracenote. Les noms Gracenote, CDDB, MusicID, MediaVOCS, le logo Gracenote, le graphisme Gracenote, la mention « Powered by Gracenote » sont des marques ou des marques déposées de Gracenote aux États-Unis et/ou dans d'autres pays.

Opera[®] Browser de Opera Software ASA. Copyright 1995-2012 Opera Software ASA. Tous droits réservés.

Wi-Fi Direct est une marque de la Wi-Fi Alliance.

Le logo et le terme « Sony Entertainment Network » sont des marques de commerce de Sony Corporation.



Votre téléviseur BRAVIA est conforme à la norme ENERGY STAR^{MD} en mode « Maison ».

Il répond à des directives strictes en matière d'efficacité énergétique établies par l'Agence pour la protection de l'environnement et le département de l'Énergie des États-Unis. ENERGY STAR est un programme conjoint de ces agences gouvernementales qui vise à promouvoir l'efficacité énergétique, tant dans les produits que dans les habitudes des consommateurs.

Des modifications aux réglages de certaines fonctions et paramètres de ce téléviseur (notamment Rovi On Screen Guide, Image et Son, Capteur de lumière, Écono. d'énergie) peuvent modifier ou accroître sa consommation d'énergie.

Selon les modifications apportées à ces réglages, la consommation énergétique pourrait dépasser les limites établies pour la conformité à la norme ENERGY STAR en mode « Maison ».

La taille d'image visualisable de la classe 55 est de 54,6 pouces et la taille d'image visualisable de la classe 65 est de 64,5 pouces (mesurées en diagonale).



- Les illustrations de la télécommande apparaissant dans ce manuel représentent le modèle RM-YD073, sauf indication contraire.
- Les illustrations utilisées dans le présent mode d'emploi peuvent différer de l'apparence de votre appareil, selon le modèle du téléviseur.
- Conservez le présent manuel pour toute référence ultérieure.



Fonctionnalités de l'expérience haute définition complète de BRAVIA^{MD}

Nous vous remercions d'avoir choisi Sony! Votre nouveau téléviseur BRAVIA^{MD} est la clé d'une « expérience haute définition complète ». Le présent document vous aidera à préparer votre nouveau téléviseur pour l'utilisation.

Prenez quelques instants pour compléter l'enregistrement de votre téléviseur à l'adresse suivante :

Canada :

<http://www.sony.ca/fr/registration>

États-Unis :

<http://productregistration.sony.com>

Les quatre éléments d'une expérience haute définition complète

Le téléviseur, la source, le son et la configuration.

1 Téléviseur

Maintenant que vous avez choisi la meilleure technologie qui soit en matière de téléviseurs ACL, veillez à retirer tous les accessoires de l'emballage avant d'installer votre téléviseur.

2 Source

Pour faire l'expérience du niveau de détail incroyable qu'offre votre téléviseur

BRAVIA, vous devez vous abonner au service de télévision HD.

- Obtenez un signal ou une source en haute définition (HD) en communiquant avec votre fournisseur de services HD.

Ce téléviseur affiche tous les types de format d'image en résolution de 1 920 points × 1 080 lignes.

- Recevez des émissions en HD diffusées sur les ondes par l'intermédiaire d'une antenne de qualité HD branchée directement à l'arrière du téléviseur. Visitez le site

<http://www.antennaweb.org> pour plus de renseignements sur le choix et l'installation d'une antenne.

- Découvrez tout un monde de divertissement maintenant offert en super-haute définition sur les lecteurs Blu-ray Disc^{MC} et autres appareils HD de Sony.

3 Son

Complétez l'expérience haute définition avec une chaîne de cinéma maison ambiophonique **BRAVIA Sync^{MC}** ou un récepteur audio-vidéo de Sony.

4 Configuration





Installez votre téléviseur et raccordez vos sources de signal. Reportez-vous à la page 12 pour des exemples de schémas de connexion. Pour vous aider à obtenir la meilleure qualité d'image possible lors de votre expérience HD, utilisez des câbles HDMI (High- Definition Multimedia Interface) de Sony.

Pour en savoir plus sur la télévision en HD, visitez :

Canada : <http://www.sony.ca/fr/hdtv>

États-Unis : <http://www.sony.com/HDTV>

Le tableau ci-dessous indique les formats de haute définition (HD) et de définition standard (SD) pris en charge par les entrées de votre téléviseur **BRAVIA**.

	CONNECTEUR	VIDEO	AUDIO	Formats pris en charge								
				1080i/24p/30p	1080p ^{*1}	1080i	720/24p/30p	720p ^{*1}	480p	480i	PC ^{*2}	
HD	HDMI		Lorsque le câble HDMI est relié à une prise DVI à l'aide d'un adaptateur, un câble audio G/D est nécessaire.	✓	✓	✓	✓	✓	✓	✓	✓	✓
	Composant	 Y P _B P _R	 Prise audio L/R (G/D)		✓	✓		✓	✓	✓		
SD	Vidéo	 Connexion vidéo composite	 Prise audio L/R (G/D)								✓	

*1 Pour plus de détails sur les fréquences de trames prises en charge, reportez-vous à la section « Caractéristiques techniques » de ce manuel.

*2 Pour connaître les formats de signal pris en charge en provenance d'un ordinateur, consultez le i-Manual.

À propos de ce manuel (Mode d'emploi)

Ce manuel explique comment configurer votre téléviseur. Pour plus de détails sur l'utilisation de votre téléviseur BRAVIA, reportez-vous au « Manuel électronique ».

Mode d'emploi

Explique comment installer votre téléviseur tels que les branchements, la configuration initiale et le fonctionnement de base.



Pour plus de détails, appuyez sur la touche i-MANUAL.



Manuel électronique (i-Manual)

Explique comment utiliser toutes les fonctions. Allez à la page 31 pour savoir comment utiliser le i-Manual.

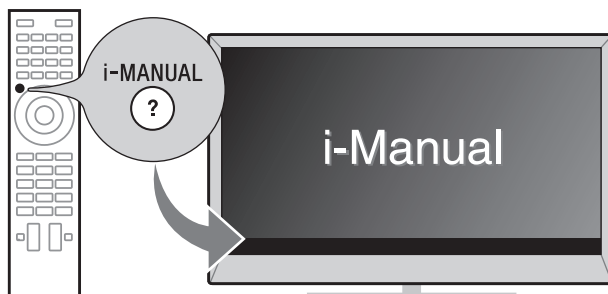

Les images et les illustrations utilisées dans le présent mode d'emploi peuvent différer du présent écran.

Table des matières

Pour commencer

Vérifier les accessoires	8
Insérer les piles dans la télécommande	8
Avant d'installer votre téléviseur.....	9
1: Fixer le support de table (excepté le modèle XBR-65HX950)	10
2: Ajuster l'angle de visionnement du téléviseur (excepté le modèle XBR-65HX950)	11
3: Raccorder le téléviseur	12
4: Fixer le téléviseur.....	16
5: Regrouper les câbles.....	18
6: Brancher le téléviseur à Internet	19
7: Exécuter la configuration initiale	20
Utiliser un support de fixation murale.....	22
Installation du téléviseur contre un mur ou dans un endroit fermé	23

Utiliser votre téléviseur BRAVIA

Regarder la télévision ► 24

Choisir fonctions et réglages divers (menu d'accueil).....	26
Regarder Vidéo Internet.....	29

Rechercher des instructions

Rechercher des instructions dans le manuel électronique (i-Manual) ► 31

Information complémentaire

Dépannage	34
Entretien de votre téléviseur BRAVIA.....	36
Caractéristiques techniques	37
Consignes de sécurité	39

Vérifier les accessoires

Télécommande (1)*¹

Piles AAA (2)

Support de table (1)*²

(excepté le modèle XBR-65HX950)

Vis de fixation pour le support de table

(M5 x 16) (3)

(excepté le modèle XBR-65HX950)

Vis d'assemblage pour le support de table

(M5 x 16) (4)

(excepté le modèle XBR-65HX950)

Mode d'emploi (ce manuel) et autres documents

*¹ Reportez-vous au nom de modèle imprimé sur la télécommande.

*² L'assemblage du support de table est requis. Reportez-vous au feuillet d'instructions fourni pour assembler le support de table.

Insérer les piles dans la télécommande

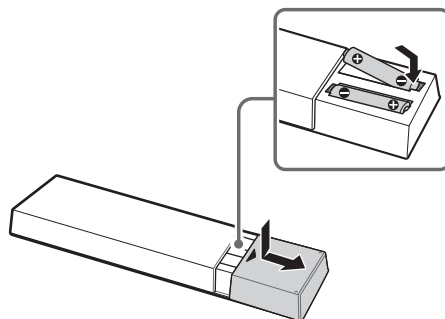

- 1** Retirez le feuillet protecteur.
- 2** Pour l'ouvrir, appuyez sur le couvercle et faites-le glisser.

■ Directives pour la télécommande

- Pointez la télécommande en direction du capteur infrarouge du téléviseur.
- Assurez-vous qu'aucun objet ne se trouve entre la télécommande et le capteur infrarouge.

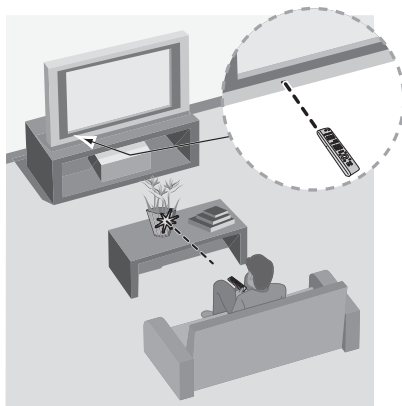

- Les lampes fluorescentes peuvent perturber le fonctionnement de votre télécommande; le cas échéant, éteignez les lampes fluorescentes dans la pièce.
- Si vous éprouvez des difficultés avec la télécommande, réinsérez ou remplacez les piles et assurez-vous qu'elles sont correctement placées dans le logement.

Avant d'installer votre téléviseur

Avec certains modèles de téléviseur, le support de table n'est pas fixé afin de vous permettre de monter directement le téléviseur au mur. Reportez-vous à la page 22 (Utiliser un support de fixation murale) si vous souhaitez installer ce téléviseur au mur. Si vous ne comptez pas installer le téléviseur au mur, vous devez installer le support de table. Vous aurez besoin d'un tournevis Phillips (non fourni) et des vis fournies pour compléter cette tâche. Reportez-vous au feuillet d'instructions du support de table fourni.

Tenez compte de ce qui suit pendant l'installation du téléviseur :

- Débranchez tous les câbles avant de transporter le téléviseur.
- Transportez le téléviseur avec le nombre de personnes approprié; un téléviseur de grande taille doit être transporté par au moins deux personnes.
- Lors du transport du téléviseur, le bon emplacement des mains est très important pour votre sécurité, ainsi que pour éviter de causer des dommages.

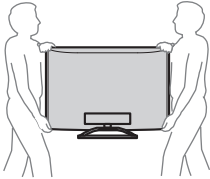

- Assurez-vous que le téléviseur est entouré d'une ventilation adéquate; reportez-vous à la page 23.
- Pour obtenir une qualité d'image optimale, n'exposez pas l'écran à la lumière directe d'une lampe ou du soleil.
- Évitez d'installer le téléviseur dans une pièce dont le sol et les murs sont d'un matériau réfléchissant.

- Évitez de déplacer le téléviseur d'un endroit froid à un endroit chaud. Un changement soudain de température peut provoquer de la condensation. Ce phénomène peut affecter la qualité de l'image et/ou des couleurs affichées par le téléviseur. Si cela se produit, laissez la condensation s'évaporer complètement avant de mettre le téléviseur sous tension.
- Assurez-vous qu'aucun objet ne se trouve devant le téléviseur.

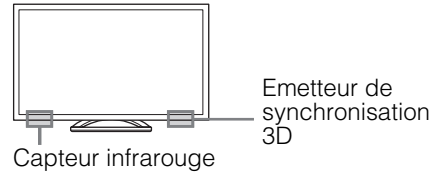

1: Fixer le support de table (excepté le modèle XBR-65HX950)

Reportez-vous au feuillet d'instructions fourni pour assembler le support de table correctement.



- N'appliquez pas de pression sur l'écran ACL ou sur le cadre entourant l'écran.
- Faites attention de ne pas pincer vos mains ou le cordon d'alimentation CA lorsque vous installez le téléviseur sur le support de table.

1 Fixez le téléviseur sur le support de table.

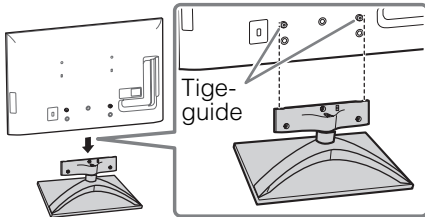

- Alignez le téléviseur à partir du haut, puis faites le glisser jusqu'à ce que les tiges-guide ne soient plus visibles.

2 Fixez le téléviseur au support de table à l'aide des vis fournies. Les flèches  indiquent l'emplacement des trous pour les vis afin de fixer le support de table.

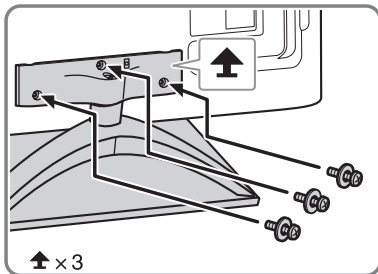

- Si vous utilisez un tournevis électrique, réglez le couple de serrage à environ 1,5 N·m (15 kgf·cm).

Démonter le support de table du téléviseur



- N'enlevez pas le support de table pour aucune raison autre que l'installation des accessoires correspondants sur le téléviseur.
- Lorsque vous retirez le support de table du téléviseur, déposez l'écran face contre sol sur une surface stable plus grande que le téléviseur.
- Afin de prévenir les dommages sur la surface de l'écran ACL, assurez-vous de déposer un chiffon doux sur la surface de travail.
- Lors de l'installation du téléviseur au mur, enlevez les vis de l'arrière du téléviseur. (Elles sont fixées dans les orifices servant au montage mural.) Veillez à ranger les vis retirées dans un endroit sûr, hors de la portée des enfants.
- Pour fixer de nouveau le support de table, veillez à utiliser les vis (que vous avez enlevées précédemment) dans les mêmes orifices à l'arrière du téléviseur.

XBR-65HX950

Pour démonter le support de table du téléviseur, retirez les vis  de la tête du support de table. Faire glisser la tête vers le haut pour la détacher. Puis, retirer les vis fixées sur le support de table.

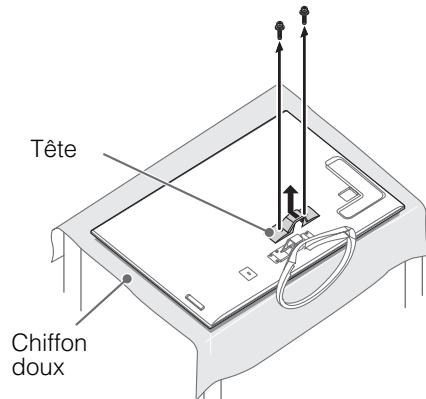

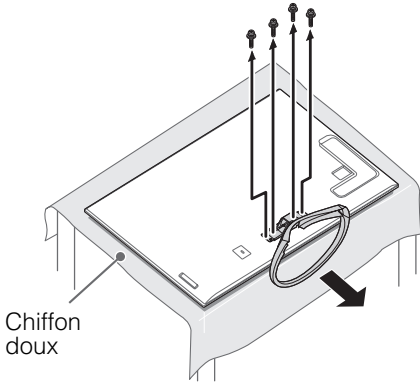

XBR-55HX950, KDL-55/46HX850

Pour démonter le support de table du téléviseur, retirer les vis  fixées à l'étape 2 (page 10).

2: Ajuster l'angle de visionnement du téléviseur (excepté le modèle XBR-65HX950)

Ce téléviseur peut être ajusté tel qu'illustré.

■ Réglage d'angle (Pivot)



- Lors du réglage d'angle, tenir le support d'une main afin d'éviter qu'il ne glisse ou que le téléviseur ne bascule.

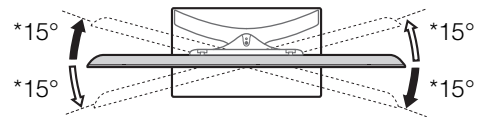

■ Réglage d'angle (Inclinaison)

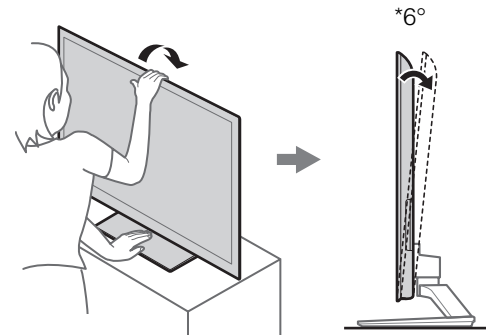

* L'angle est indiqué à titre approximatif.

3: Raccorder le téléviseur



- Utiliser un raccord de câble d'antenne d'une épaisseur de moins de 14 mm.
- Utiliser un raccord de câble HDMI d'une épaisseur de 12 mm d'épaisseur par 21 mm de largeur.

■ Illustré avec un décodeur avec la connexion à HDMI

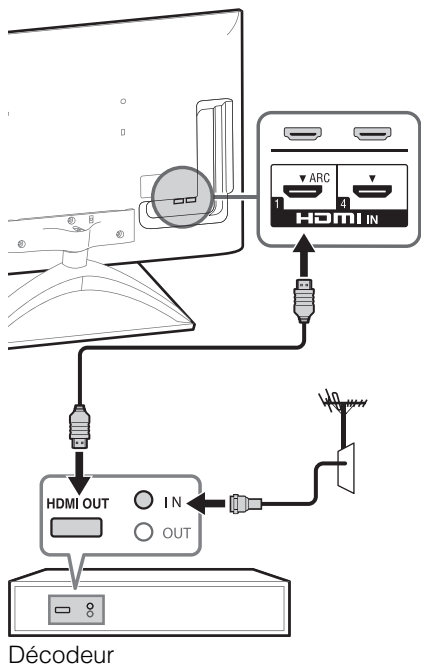

■ Illustré avec un décodeur avec la connexion COMPONENT

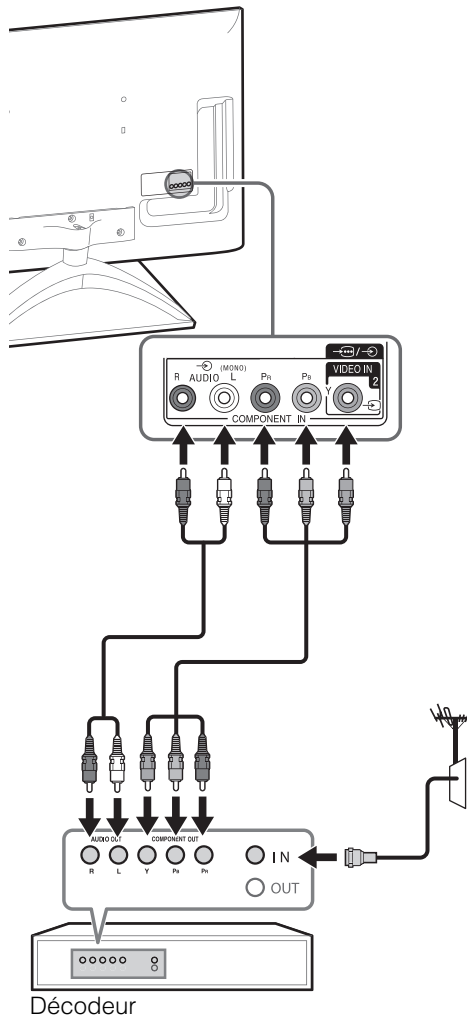

Recommandation relative à la prise de type F

La partie saillante de la tige centrale du connecteur doit être de moins de 1,5 mm.

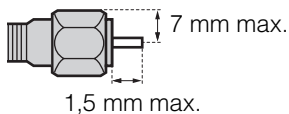

(Schéma de référence de la prise de type F)

■ Système de câblodistribution ou d'antenne VHF/UHF

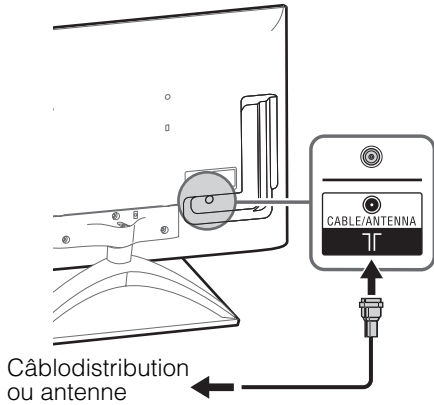

■ Illustré avec une connexion HD BRAVIA® Sync™ de base

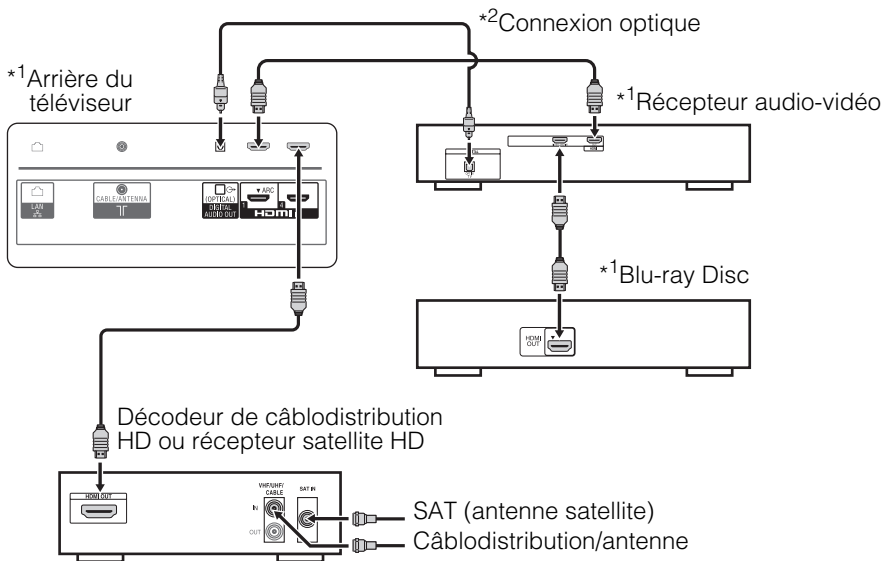

*1 Indique un appareil doté de la fonctionnalité BRAVIA Sync.

*2 La connexion optique est requise seulement lorsque le récepteur audio-vidéo n'est pas compatible ARC (Audio Return Channel).

■ **Illustré avec une connexion HD de base avec un système de cinéma-maison**

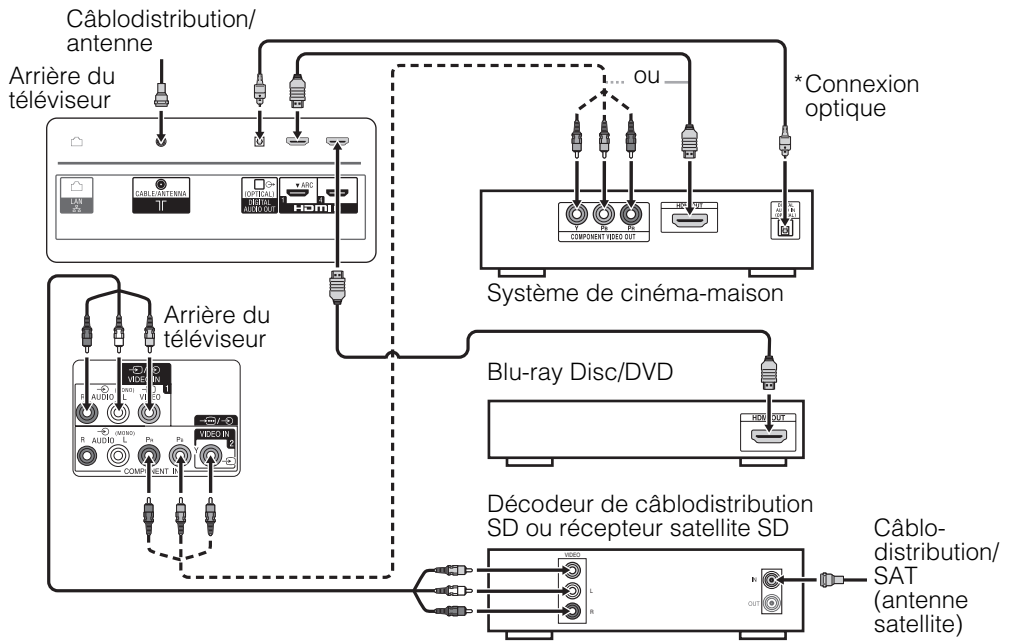

* La connexion optique est requise seulement lorsque le système de cinéma-maison n'est pas compatible ARC (Audio Return Channel) et qu'il est connecté en HDMI.

■ **Illustré avec la connexion à un ordinateur avec un magnéscope ou lecteur DVD à définition standard**

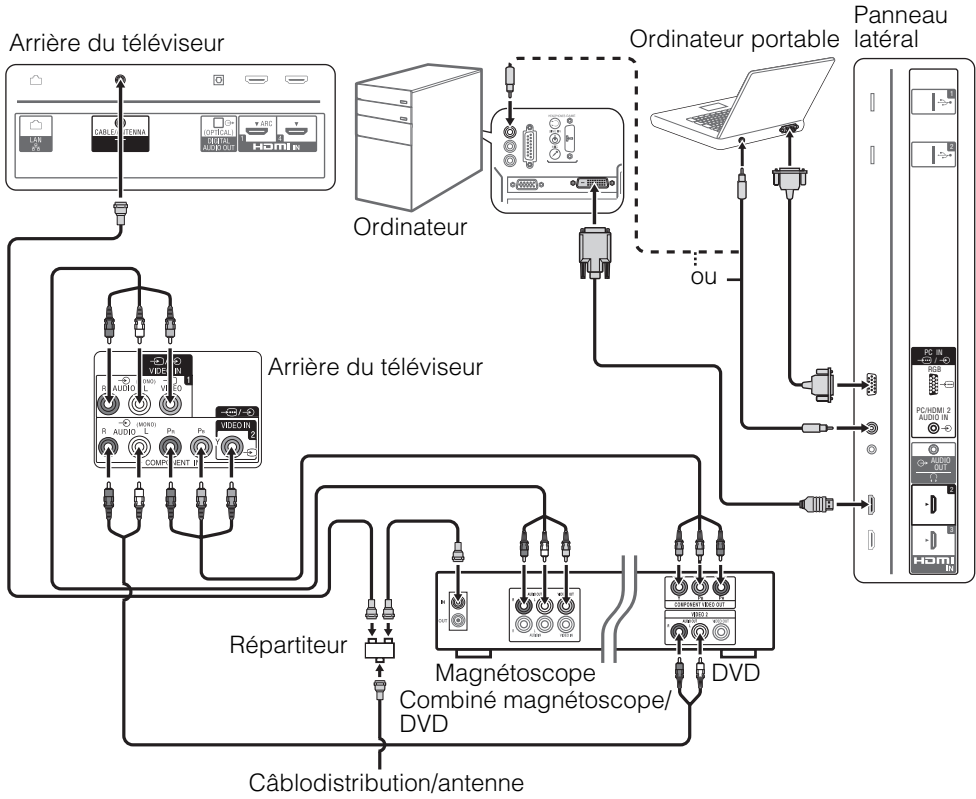

Pour commencer

4: Fixer le téléviseur



Sony recommande fortement de prendre les mesures nécessaires pour prévenir le basculement du téléviseur.

Des téléviseurs qui ne sont pas fixés solidement peuvent basculer et entraîner des dommages matériels, des blessures corporelles graves ou même mortelles.

Prévenir le basculement du téléviseur

- Fixer solidement le téléviseur à un mur et/ou à un support.
- Ne pas laisser les enfants jouer ou monter sur les meubles et les téléviseurs.
- Éviter de placer ou d'accrocher des objets sur le téléviseur.
- Ne jamais installer le téléviseur sur :
 - des surfaces glissantes, instables et/ou inégales.
 - un meuble qui peut facilement servir d'escalier, comme une commode à tiroirs.
- Installez le téléviseur où il ne peut pas être tiré, poussé ou renversé.
- Acheminez les cordons d'alimentation CA et les cordons connecteurs afin qu'ils ne soient pas accessibles aux enfants curieux.

Mesures recommandées pour fixer solidement le téléviseur

Tenez compte des mesures suivantes lorsque vous fixez votre téléviseur à une base (non fournie).

- 1** Fixer solidement la base du téléviseur. Assurez-vous que la base peut supporter adéquatement le poids du téléviseur. Utiliser deux attaches angulaires (non fournies) pour fixer solidement la base. Avec chaque attache angulaire, utiliser la quincaillerie appropriée pour :
 - Fixer un côté de l'attache angulaire au poteau mural.
 - Fixer l'autre côté à la base.

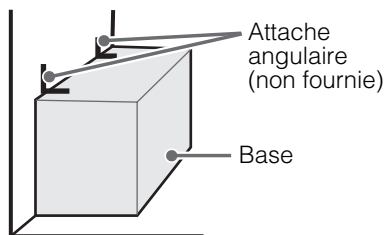

- 2** Fixer solidement le téléviseur à la base. Utiliser la quincaillerie optionnelle mentionnée (non fournie) :
 - Une vis à métal (vissée dans le support de table du téléviseur)
XBR-65HX950
Utilisez une vis M6
XBR-55HX950, KDL-55/46HX850
Utilisez une vis M4
 - Une vis ou l'équivalent (la fixer à la base)
 - Une corde ou une chaîne (assez solide pour supporter le poids du téléviseur). Vous assurer qu'il n'y a pas de mou excessif dans la corde ou la chaîne.

Un moyen alternatif de fixer le téléviseur est à l'aide de l'ensemble de sangle de maintien Sony (optionnel). L'ensemble de sangle de maintien Sony est disponible en option, selon le modèle du téléviseur.

XBR-65HX950

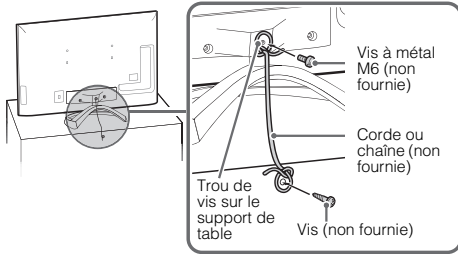

XBR-55HX950

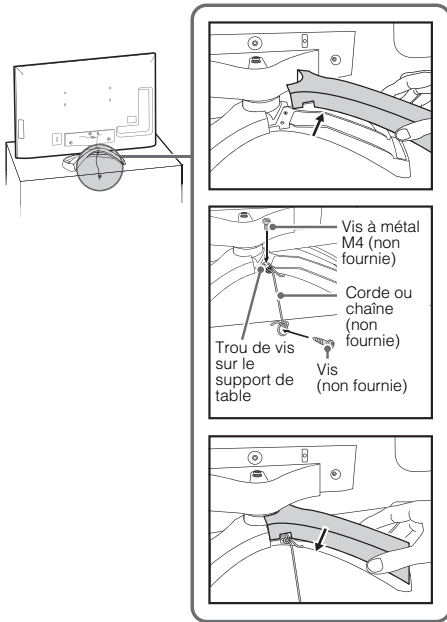

KDL-55/46HX850

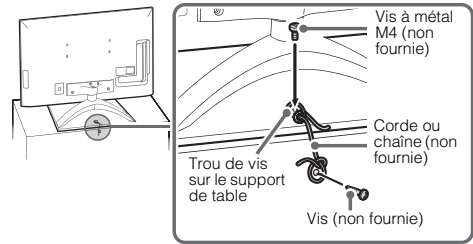

La longueur des vis à métal M6/M4 diffère selon le diamètre de la corde ou de la chaîne. Reportez-vous à l'illustration ci-dessous.

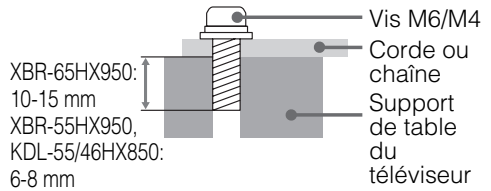

Communiquez avec le service à la clientèle de Sony pour obtenir l'ensemble de sangle de maintien en option de Sony en fournissant le nom du modèle de votre téléviseur.

- Pour le Canada, téléphoner au : 1-877-899-7669
- Pour les États-Unis, téléphoner au : 1-800-488-7669 ou visiter : <http://www.sony.com/accessories>

Pour commencer

- 3** Attacher le téléviseur au mur.
Fixez le téléviseur au mur avec des boulons, un dispositif d'ancrage au mur et une chaîne (ou une corde).

Boulons d'ancrage (M6) (non fourni)

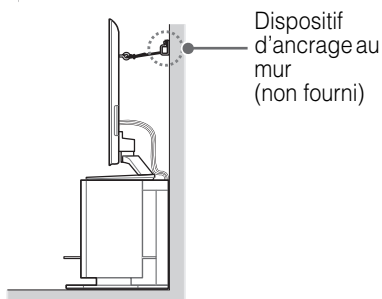
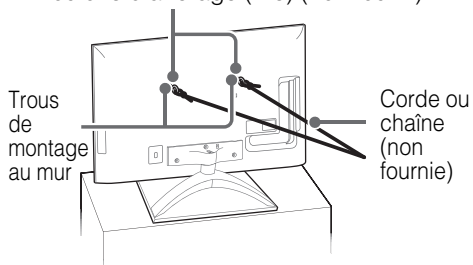

- À la livraison de votre téléviseur, selon le modèle, les vis sont fixées à l'arrière du téléviseur. (Elles sont fixées dans les orifices servant au montage mural.) Veillez à retirer les 2 vis du haut avant de fixer le téléviseur au mur.
- La mesure 2 fournit une protection minimale contre le basculement du téléviseur. Pour une protection supplémentaire, suivre toutes les trois mesures recommandées ci-dessus.

5: Regrouper les câbles

Avant de regrouper les câbles, retirer le support à câble du couvercle alimentation. Réutiliser le support à câble pour regrouper les autres câbles.



- Ne grouper pas le câble d'alimentation avec les autres câbles.

XBR-65HX950

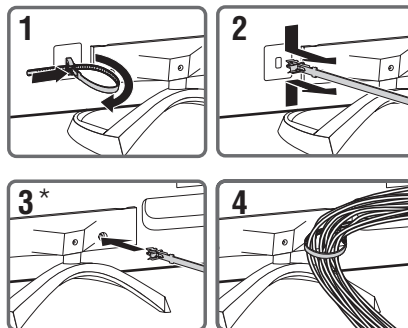

XBR-55HX950

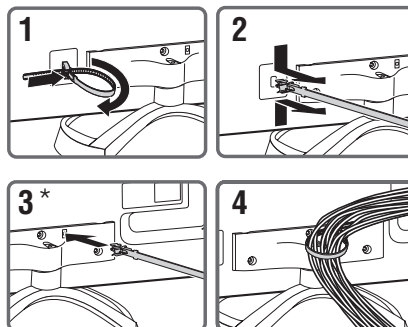

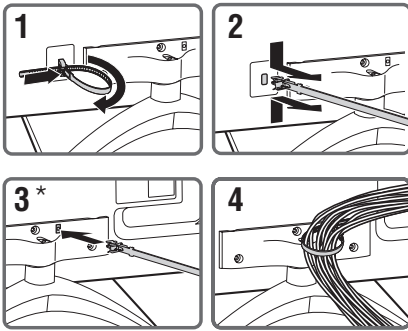

* Lors de l'installation au mur, fixer le support à câble sous les terminaux.

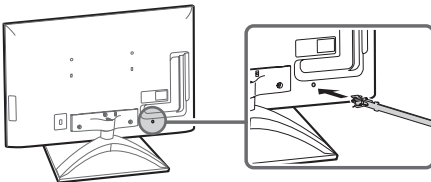

6: Brancher le téléviseur à Internet

Lorsque ce téléviseur est connecté à Internet, vous profitez de plusieurs fonctions : vous pouvez voir une photo qui affiche son emplacement sur une carte, visionner des vidéos sur Internet, etc. Pour plus de détails sur les fonctions, reportez-vous au i-Manual.



- Vous aurez besoin d'un abonnement à un fournisseur Internet afin de vous connecter.

Préparer un réseau câblé

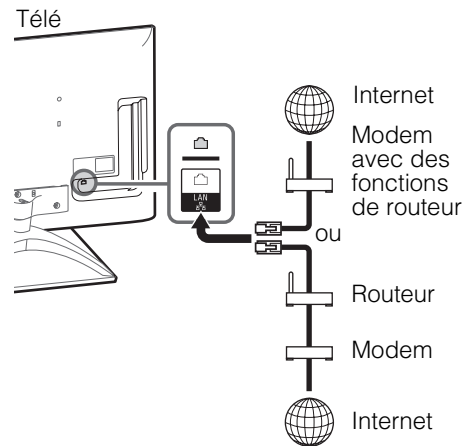

- Pour le raccordement à un réseau local, utilisez un câble de catégorie 7 (non fourni).

Préparer un réseau sans fil

Le dispositif de réseau sans fil intégré vous permet de connecter votre téléviseur à Internet et à votre réseau domestique. Cette fonction vous permet de vous connecter à un réseau sans fil et de profiter des avantages de la mise en réseau dans un environnement sans câbles. Avant de configurer la fonction sans fil de votre téléviseur, assurez-vous d'avoir configuré le routeur sans fil.

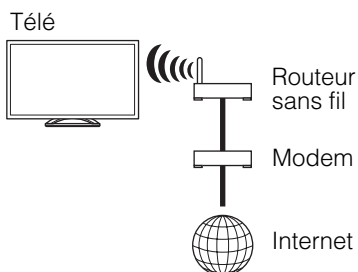

7: Exécuter la configuration initiale

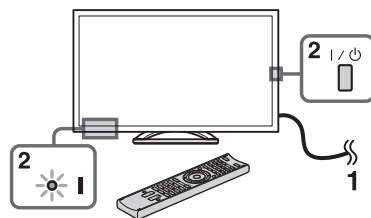

- 1 Terminez vos branchements de câbles avant de commencer la **Configuration initiale**.

Branchez le téléviseur dans la prise de courant la plus proche.

- 2 Appuyez sur la touche **I/⏻** du téléviseur. L'indicateur **I** (alimentation) sera allumé en vert.

Lorsque vous allumez le téléviseur pour la première fois, le menu Langue/ Language s'affiche à l'écran.



- Lorsque vous allumez le téléviseur pour la première fois, le téléviseur doit procéder à une optimisation interne avant de pouvoir effectuer la configuration initiale. Pendant environ 40 secondes, il n'y aura ni image, ni son et le voyant à l'avant du téléviseur clignotera en orangé. Ne pas éteindre le téléviseur lors de cette étape. Cette action a été réalisée en usine sur certains téléviseurs.



- 3** Appuyez sur $\swarrow/\searrow/\swarrow/\nwarrow$ pour sélectionner un élément, puis appuyez sur \oplus . Suivez les instructions qui s'affichent à l'écran.

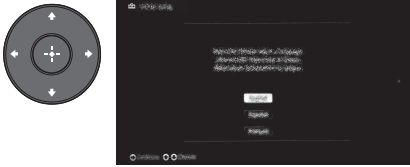

- Le mode **Maison** règle les paramètres du téléviseur à des valeurs optimisées pour le visionnement à domicile (ce réglage est conforme ENERGY STAR).

- 4** Sélectionnez **Continuer** pour rechercher les canaux accessibles et activer la fonction **Rovi On Screen Guide**^{MC}. Si vous recevez des canaux d'un décodeur de câblodistribution ou d'un récepteur satellite et que vous ne souhaitez pas utiliser le syntoniseur intégré du téléviseur, sélectionnez **Sauter**. En sélectionnant **Sauter** vous désactivez la fonction **Rovi On Screen Guide**, qui est seulement disponible lorsque le syntonisateur du téléviseur est en fonction.



- Si vous ignorez la recherche des canaux à partir des menus de configuration, la fonction Rovi On Screen Guide est désactivée.

- 5** Installer la connexion Internet. Sélectionnez **Autom.** pour vous connecter au réseau automatiquement. Sélectionnez **Personnalisé** pour vous connecter manuellement.

Si vous ne pouvez pas vous connecter à Internet, ou pour configurer la connexion ultérieurement, sélectionnez **Sauter**.



- Si vous utilisez une clé de sécurité WEP, sélectionnez **Personnalisé** → **Configuration sans fil** → **Balayage**. Entrez ensuite le nom du réseau (SSID) auquel vous souhaitez vous connecter. Si vous ne trouvez pas le nom de réseau requis, sélectionnez **[Entrée manuelle]** et appuyez sur \oplus pour entrer un nom de réseau.
- Utilisez l'adaptateur réseau sans fil USB inclus afin de vous brancher à l'aide de votre routeur sans fil (ou point d'accès) à 5 GHz. Insérez l'adaptateur réseau sans fil USB et réglez **Veille pour Wi-Fi Direct** à **Non**. Appuyez sur **HOME**, puis sélectionnez **Réglages** → **Réseau** → **Veille pour Wi-Fi Direct** → **Non**.
- Pour configurer **Configuration du réseau** ultérieurement, appuyez sur **HOME**, puis sélectionnez **Réglages** → **Réseau** → **Configuration du réseau**.

Utiliser un support de fixation murale

Votre téléviseur peut être installé au mur avec un support de fixation murale (non fourni) dès sa sortie de l'emballage. Il se peut que le support de table soit fixé au téléviseur, dans ce cas, vous devez d'abord démonter le support de table du téléviseur; reportez-vous à la page 10 (Démonter le support de table du téléviseur). Préparez le téléviseur pour l'installation du support de fixation murale avant d'effectuer le raccordement des câbles.

Pour des raisons de sécurité et de protection du produit, Sony recommande fortement l'utilisation du modèle de support de fixation murale conçu pour votre appareil, et que l'installation soit effectuée par un détaillant Sony ou un entrepreneur agréé.

- Allez à la page 39 (Information sur les accessoires en option compatibles).
- Suivez le guide d'instructions fourni avec le support de fixation murale pour votre modèle. Une certaine expertise est nécessaire pour l'installation de ce téléviseur, en particulier en ce qui concerne la solidité du mur en relation avec le poids de l'appareil.
- Lorsque vous fixez les crochets de montage au téléviseur, assurez-vous d'utiliser les vis fournies avec le support de fixation murale.

Les vis fournies sont conçues de manière à mesurer de 8 à 12 mm à partir de la surface de fixation du crochet de montage.

Le diamètre et la longueur des vis varient selon le modèle du support de fixation murale. L'utilisation d'autres vis que celles qui sont fournies peut occasionner des dommages internes au téléviseur ou provoquer sa chute et d'autres dangers.

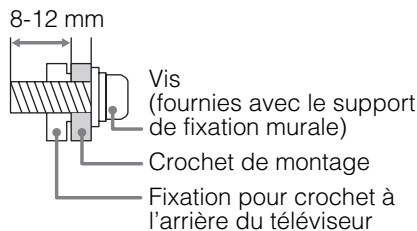

- Assurez-vous de ranger les vis non utilisées et le support de table dans un endroit sûr jusqu'à ce que vous soyez prêt à fixer le support de table. Garder les vis hors de la portée des jeunes enfants.



- Lisez le Feuille de consignes d'utilisation et de sécurité fourni pour plus de renseignements sur l'utilisation en toute sécurité.

Installation du téléviseur contre un mur ou dans un endroit fermé

Assurez-vous que l'air circule adéquatement autour du téléviseur. Tel qu'illustré, laissez suffisamment d'espace autour du téléviseur.

Installation sur support

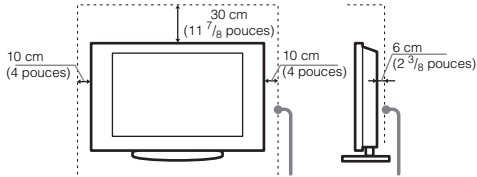

Laissez au moins cet espace autour du téléviseur.

Installation au mur

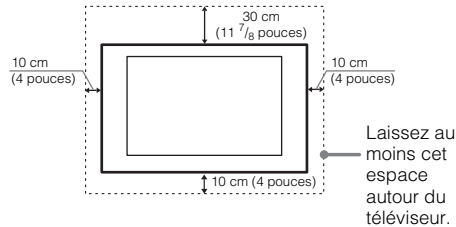

N'installez jamais le téléviseur de la manière suivante:

La circulation d'air est bloquée.

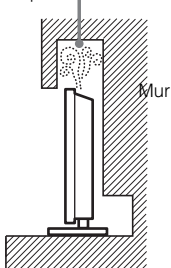

La circulation d'air est bloquée.

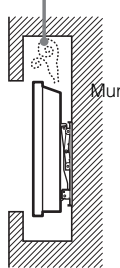

- Une ventilation inadéquate peut faire surchauffer le téléviseur et causer des dommages ou déclencher un incendie.

Regarder la télévision

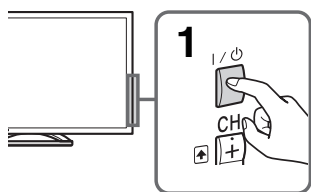

1 Allumez le téléviseur.

Appuyez sur la touche I/⏻ du téléviseur ou de la télécommande pour allumer le téléviseur.

2 Sélectionnez un canal de télévision ou une entrée.

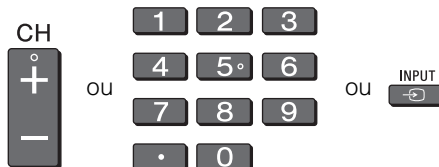
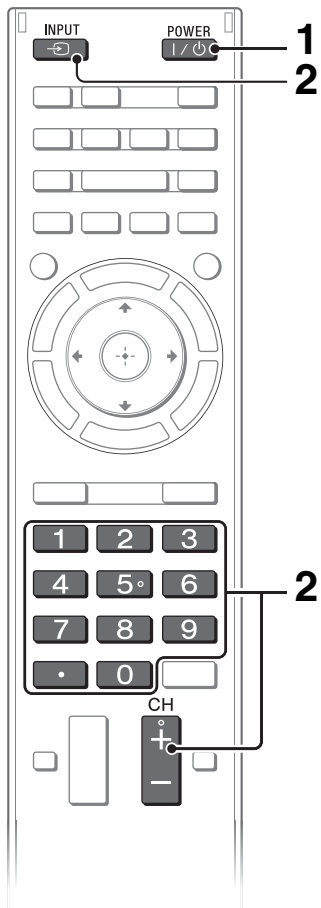

■ Pour sélectionner les canaux numériques

Utilisez **0-9** et **.**. Par exemple, pour enregistrer le canal 2.1 :

Appuyez sur **2**, **.** et **1**, puis appuyez sur **+**.

Visionner du contenu 3D

Cette fonction vous permet de profiter au maximum de la puissance du divertissement 3D tel que les jeux 3D stéréoscopiques et les disques Blu-ray 3D. Reportez-vous au i-Manual et au mode d'emploi fourni avec les lunettes 3D pour configurer les réglages 3D ou pour visionner du contenu 3D.

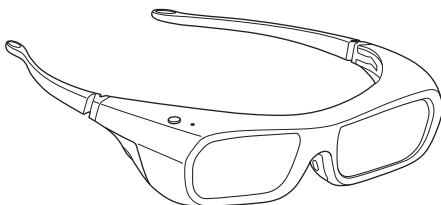

Touches utilisées fréquemment

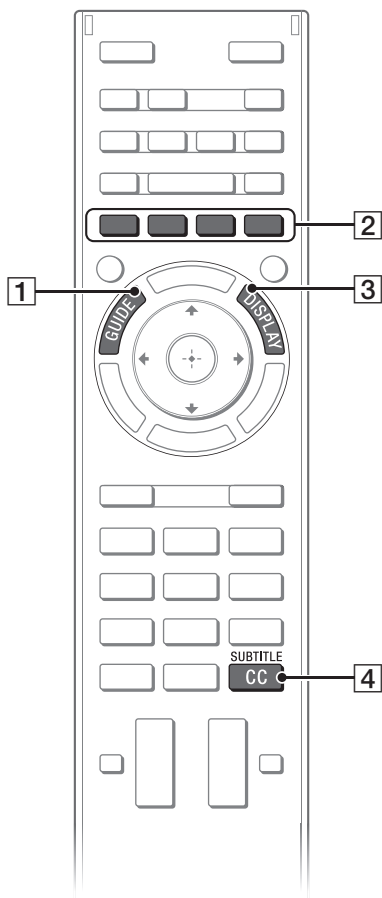

1 GUIDE

Affiche le Rovi On Screen Guide d'informations de programmation.

2 Touches de couleur

Lorsque les touches de couleur sont disponibles, un guide d'opération apparaît à l'écran.

3 DISPLAY

Affiche le numéro du canal, les détails des émissions et l'heure.

4 SUBTITLE/CC

Vous pouvez choisir d'activer ou non les sous-titres.

Choisir fonctions et réglages divers (menu d'accueil)

Vous pouvez choisir les fonctions de votre téléviseur à partir du menu d'accueil.

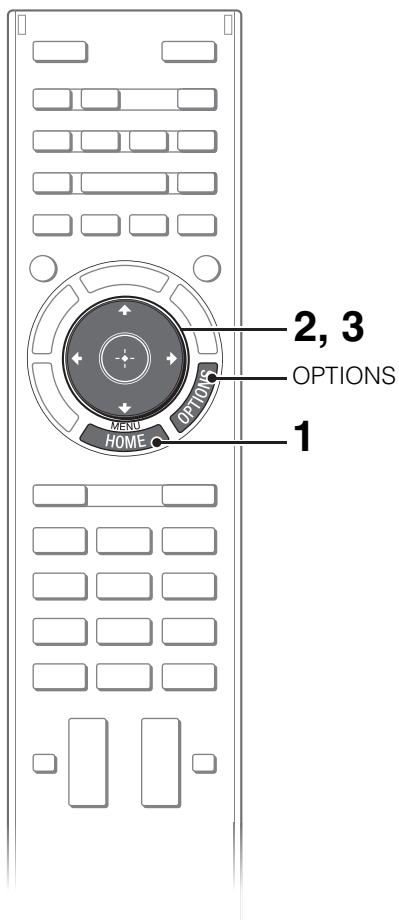

Voici un exemple de comment sélectionner un élément et modifier les réglages du téléviseur.

1 Appuyez sur HOME.



2 Appuyez sur \leftarrow/\rightarrow pour sélectionner une catégorie (Réglages).

Le contenu de **Réglages** est affiché à droite.

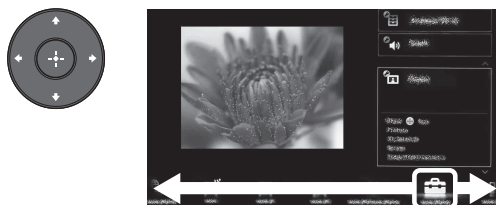

Allez à page 28 (Liste de catégories) pour toutes les catégories.

3 Appuyez sur \uparrow/\downarrow pour sélectionner Image et affichage, puis appuyez sur \oplus .



4 Modifier les réglages.

■ Pour quitter le menu d'accueil

Appuyez sur **HOME**.

■ Sélectionner au moyen de la touche **OPTIONS**







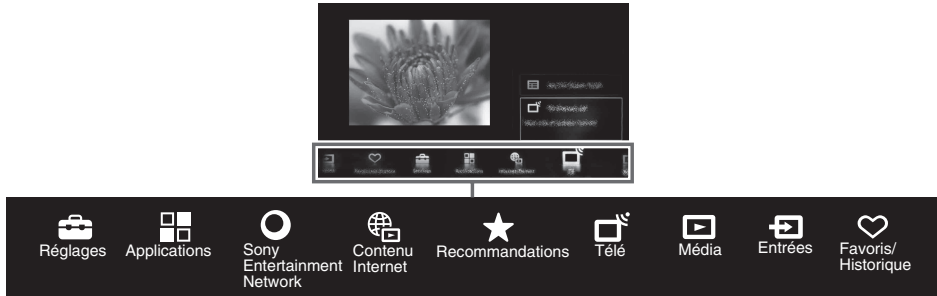

Appuyez sur **OPTIONS**.

Une liste de fonctions et de raccourcis de menu pratiques est affichée. Les éléments du menu Options varient en fonction de l'entrée et du contenu en cours.

Liste de catégories



Les catégories sont disponibles selon votre région et votre pays.

	Réglages	Offre des réglages (ex. réglages de l'image, du son et des teintes) qui vous permettent de personnaliser votre téléviseur.
	Applications	Lance les applications nécessitant une connexion Internet.
	Sony Entertainment Network	Permet la sélection du contenu à partir du service en ligne SEN (Sony Entertainment Network).
	Contenu Internet	Permet l'accès aux services Internet pour le téléviseur.
	Recommandations	Présente des suggestions de contenu recommandé.
	Télé	Permet de sélectionner une liste de canaux de télévision ou un guide de programmation.
	Média	Permet la sélection de fichiers média (photo, musique, vidéo) grâce aux clés USB ou votre réseau domestique.
	Entrées	Permet la sélection des composants connectés au téléviseur.
	Favoris/Historique	Affiche les éléments des Favoris et visionnés récemment.

Regarder Vidéo Internet

Cette fonction fait office de passerelle vers le contenu Internet, livrant une variété de divertissement sur demande directement vers votre téléviseur. Profitez du contenu vidéo, y compris des films et des bandes dessinées.

Vous aurez besoin d'établir une connexion Internet à large bande. Pour plus de détails, allez à la page 19 (6: Brancher le téléviseur à Internet).

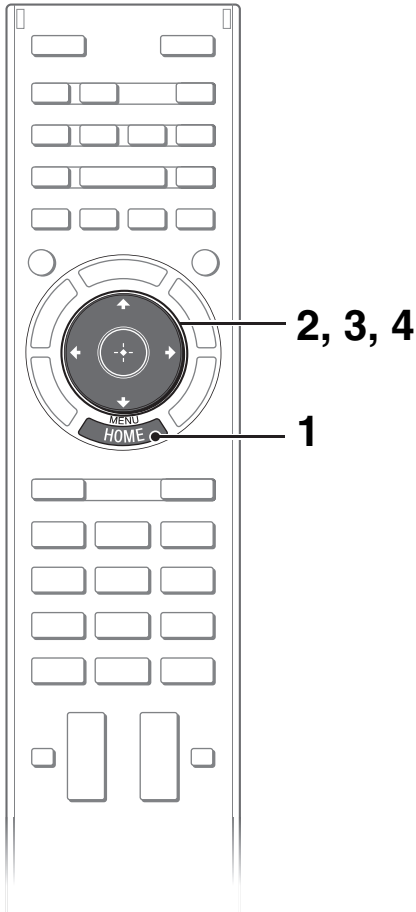

1 Appuyez sur HOME.



2 Appuyez sur \leftarrow/\rightarrow pour sélectionner une catégorie (Contenu Internet).



3 Appuyez sur \uparrow/\downarrow pour sélectionner Vidéo Internet, puis appuyez sur \oplus .

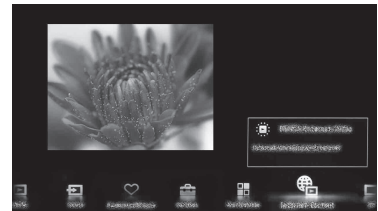
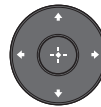

4 Appuyez sur $\uparrow/\downarrow/\leftarrow/\rightarrow$ pour sélectionner un élément, puis appuyez sur \oplus .

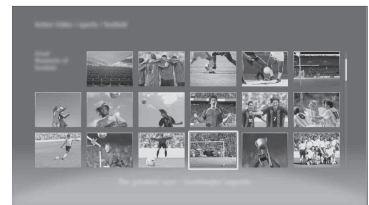

Utiliser votre téléviseur BRAVIA



- Si vous éprouvez des difficultés avec cette fonction, vérifiez que votre connexion Internet soit correctement configurée.
- L'interface du contenu Internet dépend du contenu Internet des fournisseurs.
- Les services bloquent le contenu vidéo selon les réglages du **Contrôle parental** sur le téléviseur. Certains fournisseurs ne supportent pas de cette fonction.
- Pour mettre à jour les services du contenu vidéo Internet, appuyez sur **HOME**, puis sélectionnez **Réglages** → **Réseau** → **Actualiser le contenu Internet**.

Recherche des instructions dans le manuel électronique (i-Manual)

Le mode d'emploi est intégré à votre téléviseur BRAVIA et s'affiche à l'écran. Pour en apprendre davantage au sujet des fonctions de votre téléviseur, vous pouvez accéder au i-Manual du simple toucher d'un bouton.

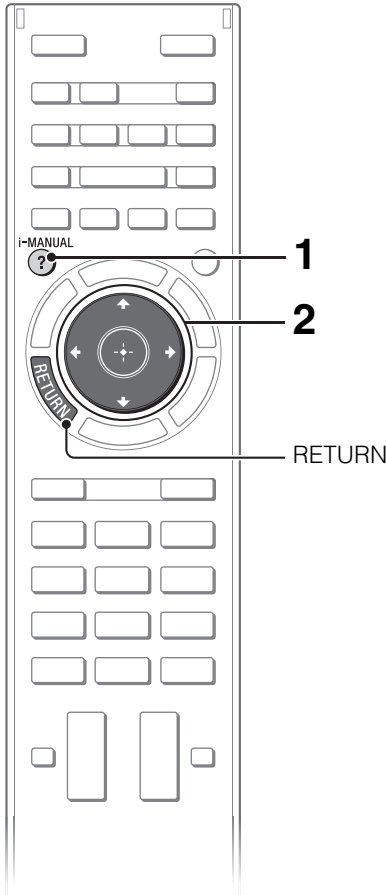

1 Appuyez sur i-MANUAL.



2 Sélectionnez un élément.

- 1 Appuyez sur \leftarrow/\rightarrow pour sélectionner un élément.

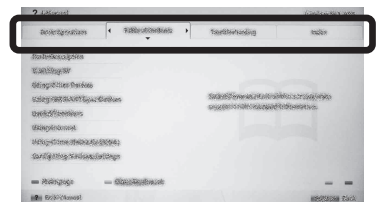

- 2 Appuyez sur $\uparrow/\downarrow/\leftarrow/\rightarrow$ pour sélectionner un élément, puis appuyez sur \oplus .

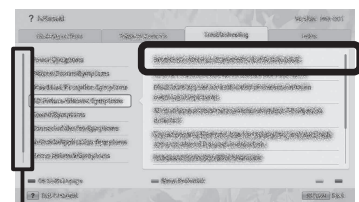

Barre de défilement*

- * Si une barre de défilement apparaît, appuyez sur \uparrow/\downarrow afin d'afficher plus d'éléments.

La page des éléments sélectionnés apparaît.

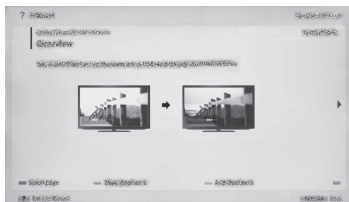

- Vous pouvez naviguer dans les pages à l'aide de \leftarrow/\rightarrow . Appuyez sur **RETURN** pour revenir à la page précédente.

Enregistrer les pages visionnées fréquemment (Signets)

Vous pouvez enregistrer les pages visionnées fréquemment pour un accès plus facile en tout temps.

■ Pour enregistrer une page

Dans la page à ajouter aux signets, appuyez sur la touche rouge de la télécommande.

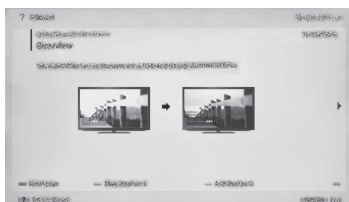

■ Pour accéder à la page mise en signet

Lors de l'affichage du i-Manual, appuyez sur la touche bleue de la télécommande afin d'afficher la liste des signets. Appuyez sur \leftarrow/\rightarrow pour sélectionner l'élément désiré, puis appuyez sur \oplus .



- Appuyez sur \leftarrow pour revenir à la page précédente.

■ Pour supprimer un signet

Lorsque la page en signet est affichée, appuyez sur la touche rouge de la télécommande.

Afficher encore une fois la page lors de l'utilisation du téléviseur

Vous pouvez basculer entre l'écran du i-Manual et l'écran du téléviseur. Cette fonction vous permet de vous référer aux instructions du i-Manual tout en utilisant votre téléviseur BRAVIA. Appuyez sur **i-MANUAL** pour basculer entre l'écran i-Manual affiché précédemment et l'écran du téléviseur.

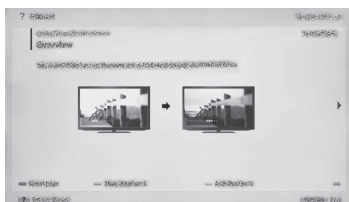

Écran i-Manual affiché précédemment



i-MANUAL



Écran du téléviseur BRAVIA

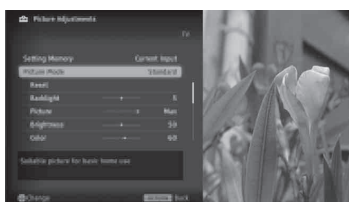

- Pour sauter au haut de la page du i-Manual, appuyez sur la touche jaune de la télécommande. Vous pouvez aussi appuyer sur **HOME** puis sélectionner **Réglages** → **i-Manual** pour sauter au haut de la page du i-Manual.
- Lorsque vous éteignez le téléviseur ou si celui-ci se met en mode de veille, le i-Manual sera affiché dans le haut de la page lorsque vous sélectionnez **i-Manual**.



Dépannage

Lorsque  l'indicateur de veille clignote, comptez combien de fois il clignote (une intervalle de 3 secondes entre les clignotements).

Appuyez sur la touche  du téléviseur pour l'éteindre, débranchez le cordon d'alimentation CA, puis communiquez avec le service à la clientèle de Sony (coordonnées indiquées sur la couverture de ce document) en indiquant le nombre de clignotements de l'indicateur.

Lorsque  l'indicateur de veille ne clignote pas, vérifiez les éléments du tableau suivant.

Reportez-vous également à la section « Dépannage » du i-Manual. Si le problème persiste, communiquez avec le service à la clientèle de Sony (coordonnées indiquées sur la couverture de ce document).

Symptôme	Explication/solution
Il n'y aucune image (l'écran est noir) et aucun son.	<ul style="list-style-type: none">• Vérifiez le raccordement de l'antenne ou de la câblodistribution.• Branchez le téléviseur dans une prise de courant CA, puis appuyez sur la touche  du téléviseur.• Si l'indicateur  (veille) s'allume en rouge, appuyez sur la touche  de la télécommande.
De petits points noirs ou lumineux apparaissent à l'écran.	<ul style="list-style-type: none">• L'écran est composé de pixels. De très petits points noirs et/ou lumineux (pixels) apparaissant à l'écran ne constituent pas un problème de fonctionnement.
Impossible de syntoniser certaines émissions.	<ul style="list-style-type: none">• Vérifiez l'antenne ou le satellite.
Le téléviseur s'éteint automatiquement (le téléviseur passe au mode de veille).	<ul style="list-style-type: none">• Vérifiez si la fonction Minuterie de veille, Minuterie ou Mettre téléviseur inactif en veille est activée.• La fonction Arrêt automatique est peut-être réglée à Oui. Si la fonction Arrêt automatique est activée et que le téléviseur ne reçoit aucun signal, le téléviseur passe automatiquement en mode de veille après 15 minutes. Vérifiez si la fonction Arrêt automatique est activée dans le menu Eco du téléviseur. (États-Unis et Canada uniquement)
La télécommande ne fonctionne pas.	<ul style="list-style-type: none">• Remplacez les piles.• Il se peut que votre téléviseur soit en mode SYNC. Appuyez sur SYNC MENU, sélectionnez Commandes du téléviseur, puis sélectionnez Accueil (Menu) ou Options pour piloter le téléviseur.
Vous avez oublié le mot de passe de la fonction Contrôle parental .	<ul style="list-style-type: none">• Entrez le code NIP 4357. (Le NIP 4357 est toujours fonctionnel.)

Symptôme	Explication/solution
Le téléviseur devient chaud au toucher et dégage de la chaleur.	• Lorsque le téléviseur est utilisé pendant une longue période, le téléviseur et les objets qui l'entourent peuvent devenir chauds au toucher. Il ne s'agit pas d'un problème de fonctionnement du téléviseur.

Entretien de votre téléviseur BRAVIA

La sécurité est très importante. La sécurité étant de première importance, veuillez lire la documentation de sécurité (Feuille de consignes de sécurité) fournie séparément et vous y conformer.

Débranchez le téléviseur et les appareils raccordés de la prise de courant avant de nettoyer le téléviseur.

- Essuyez l'écran ACL délicatement à l'aide d'un chiffon doux.
- Les taches tenaces peuvent être enlevées à l'aide d'un chiffon légèrement imbibé d'une solution de savon doux et d'eau tiède.
- Si vous utilisez un chiffon prétraité avec un produit chimique, suivez bien les directives indiquées sur l'emballage.
- Ne vaporisez jamais d'eau ou de détergent directement sur le téléviseur. Le liquide pourrait couler au bas de l'écran ou sur les parties extérieures, voire pénétrer dans le téléviseur et l'endommager.
- N'utilisez jamais de solvants corrosifs tels qu'un diluant, de l'alcool ou du benzène pour nettoyer l'appareil.
- Attendez que l'humidité laissée par le nettoyage se soit évaporée avant de rebrancher le téléviseur dans la prise de courant.

Le téléviseur doit aussi être placé sur une surface stable afin de prévenir son basculement (consultez la page 16). Si vous avez des enfants ou des animaux domestiques, vérifiez régulièrement que le téléviseur est fixé solidement pour une utilisation en toute sécurité.

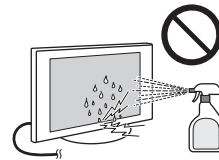

Caractéristiques techniques

Système	
Système de télévision	NTSC : Norme de télévision en Amérique ATSC (8VSB terrestre) : 8VSB conforme avec ATSC QAM sur le câble : ANSI/SCTE 07 2000 (n'inclut pas la fonctionnalité CableCARD)
Plages de canaux	Analogique terrestre : 2 - 69 / Numérique terrestre : 2 - 69 Câble analogique : 1 - 135 / Câble numérique : 1 - 135
Système de l'écran	Écran ACL (affichage à cristaux liquides)
Puissance des haut-parleurs	10 W + 10 W + 10 W
Connecteurs d'entrée et de sortie	
CABLE/ANTENNA	Borne extérieure de 75 ohms pour entrées RF
↔ VIDEO IN 1	Entrée Vidéo / Audio (prises phono)
↔ COMPONENT IN	YPbPr (vidéo composante) : 1080p (60 Hz), 1080i (60 Hz), 720p (60 Hz), 480p, 480i Entrée Audio (prises phono) Entrée Vidéo (tige phono commune avec entrée Y)
↔ VIDEO IN 2	
HDMI IN 1/2/3/4	Vidéo(2D) : 1080p (30, 60 Hz), 1080/24p, 1080i (60 Hz), 720p (30, 60 Hz), 720/24p, 480p, 480i, formats PC Vidéo(3D) : Combinaison de trame 1080p (30 Hz), 1080/24p, 1080i (60 Hz), 720p (30, 60 Hz), 720/24p Côte à côte 1080p (60 Hz), 1080/24p, 1080i (60 Hz), 720p (60 Hz) Superposés 1080p (30, 60 Hz), 1080/24p, 1080i (60 Hz), 720p (60 Hz) Audio : Deux canaux linéaires PCM : 32, 44,1 et 48 kHz, 16, 20 et 24 bits, Dolby Digital Entrée audio analogique (mini-prise stéréo) (HDMI IN 2 seulement, commune avec entrée PC) ARC (Audio Return Channel) (HDMI IN 1 seulement)
🔊 AUDIO OUT/Casque d'écoute	Mini-prise stéréo
🔊 DIGITAL AUDIO OUT (OPTICAL)	Prise optique numérique (Deux canaux linéaires PCM, Dolby Digital)
Speaker Integrated Stand (H-parleurs intég au support) (KDL-55/46HX850 seulement)	Sortie son pour socle de téléviseur
↔ PC IN ↔ PC/HDMI 2 AUDIO IN	RVB analogique (Mini D-sub à 15 broches) Entrée audio (mini-prise stéréo) (commune avec HDMI IN 2)
🌐 LAN	Connecteur 10BASE-T/100BASE-TX (La vitesse de connexion peut varier selon l'environnement réseau. Le débit 10BASE-T/100BASE-TX et la qualité de la communication ne sont pas garantis pour ce téléviseur.)
USB/DLNA	Reportez-vous au i-Manual pour connaître les formats pris en charge.

Nom du modèle XBR-/KDL-	65HX950	55HX950	55HX850	46HX850	
Alimentation et autres					
Alimentation		110-240 V CA, 50/60 Hz (États-Unis/Canada 120 V CA, 60 Hz)			
Consommation d'énergie	en cours d'utilisation	252 W	190 W	147 W	119 W
	en mode ADT* ¹	0,02 kWh/jour (Au cours du téléchargement, il se peut que vous entendiez un cliquètement, ce qui est tout à fait normal.)			
	en veille	Moins de 0,2 W pour les modèles 120 V CA et moins de 0,35 W pour les modèles 240 V CA		Moins de 0,15 W pour les modèles 120 V CA et moins de 0,3 W pour les modèles 240 V CA	
Taille de l'écran* ² (mesurée en diagonale) (pouces)		64,5 pouces (classe 65)	54,6 pouces (classe 55)		46 pouces
Résolution de l'écran		1 920 points (horizontal) × 1 080 lignes (vertical)			

Nom du modèle XBR-/KDL-		65HX950	55HX950	55HX850	46HX850
Dimensions*2	avec support (mm) (pouces)	1 506 × 965 × 374 59 ³ / ₈ × 38 × 14 ³ / ₄	1 280 × 829 × 369 50 ¹ / ₂ × 32 ³ / ₄ × 14 ⁵ / ₈	1 274 × 808 × 341 50 ¹ / ₄ × 31 ⁷ / ₈ × 13 ¹ / ₂	1 077 × 697 × 268 42 ¹ / ₂ × 27 ¹ / ₂ × 10 ⁵ / ₈
	sans support (mm) (pouces)	1 506 × 901 × 51 59 ³ / ₈ × 35 ¹ / ₂ × 2 ¹ / ₈	1 280 × 773 × 49 50 ¹ / ₂ × 30 ¹ / ₂ × 1 ¹⁵ / ₁₆	1 274 × 750 × 35 50 ¹ / ₄ × 29 ⁵ / ₈ × 1 ⁷ / ₁₆	1 077 × 640 × 35 42 ¹ / ₂ × 25 ¹ / ₄ × 1 ⁷ / ₁₆
	schéma des trous pour la fixation murale (mm)	400 × 300	300 × 300		
	taille des vis de fixation murale (mm)	M6 (longueur : voir le diagramme sur page 22.)			
Poids*2	avec support (kg)/(lb)	47,7 / 105,1	29,6 / 65,2	26,2 / 57,8	20,3 / 44,8
	sans support (kg)/(lb)	43,6 / 96,1	26,7 / 58,9	21,7 / 47,8	16,6 / 36,6
Accessoires compris		Allez à page 8 (Vérifier les accessoires).			
Accessoires en option		Câbles de raccordement Ensemble de sangle de maintien Support de fixation murale : SU-WL500 Support de téléviseur: SU-B553S (KDL-55HX850 seulement) SU-B463S (KDL-46HX850 seulement) Lunettes 3D : TDG-BR750/TDG-BR250/TDG-BR200/TDG-BR100/TDG-BR50 Caméra avec microphone : CMU-BR100 Adaptateur réseau sans fil USB : UWA-BR100			
Température de service		0 °C – 40 °C (32 °F – 104 °F)			

*1 Le mode d'acquisition de données par téléchargement (ADT) est employé pour les mises à jour du logiciel et la collecte de données pour la fonction Rovi On Screen Guide.

*2 La taille d'écran, les dimensions et la masse sont des valeurs approximatives.

- La disponibilité des accessoires en option dépend des pays/régions/modèles de téléviseur/stocks.
- La conception des produits et les caractéristiques techniques peuvent changer sans préavis.

Consignes de sécurité

Conformément aux règlements de la FCC, vous êtes averti que tous les changements ou modifications non expressément approuvés dans ce manuel pourraient annuler tous vos droits relatifs à l'utilisation de ce produit.

Déclaration de conformité

Appellation commerciale : SONY
Modèle : XBR-65HX950/XBR-55HX950/
KDL-55HX850/KDL-46HX850
Partie responsable : Sony Electronics Inc.
Address : 16530 Via Esprillo, San Diego, CA
92127 U.S.A.
Numéro de téléphone : 858-942-2230

Cet appareil est conforme à la section 15 des règlements de la FCC. L'utilisation de ce dispositif est autorisée seulement aux conditions suivantes :

(1) Cet appareil ne doit pas provoquer des interférences gênantes; et (2) cet appareil doit pouvoir accepter les interférences reçues, y compris les interférences risquant de déclencher des opérations non désirées.

Pour les clients résidant au Canada

Cet appareil numérique de la classe B est conforme à la norme NMB-003 du Canada.

AVIS

Cet appareil a été soumis à l'essai et s'est avéré conforme aux limites pour un appareil numérique de classe B, conformément à la section 15 des règlements de la FCC. Ces normes sont conçues pour assurer une protection raisonnable contre les interférences nuisibles dans un environnement résidentiel. Cet appareil génère, utilise et peut émettre de l'énergie radioélectrique et, s'il n'est pas installé ou utilisé selon les directives, peut causer des interférences nuisibles aux communications radio. Cependant, il n'existe aucune garantie que des interférences ne se produiront pas dans une installation particulière. Si ce matériel est source d'interférences nuisibles pour la réception radio ou télévisée, ce qui peut être déterminé en mettant l'appareil hors tension, puis sous tension, il est recommandé de tenter d'éliminer ces interférences en appliquant l'une ou plusieurs des mesures suivantes :

- Réorienter ou déplacer l'antenne réceptrice.
- Éloigner l'appareil du récepteur.
- Brancher l'appareil dans une prise d'un circuit différent de celui qui alimente le récepteur.
- Consulter le détaillant ou un technicien radio ou télévision qualifié pour obtenir de l'aide.

Sécurité et réglementation

Ce dispositif est conforme aux limites d'exposition aux rayonnements de la FCC/IC prescrites pour un environnement non contrôlé et est conforme aux directives d'exposition de fréquence radio (RF) de la FCC établies au supplément C à OET65 et RSS-102 des règlements d'exposition de fréquence radio (RF) IC. Ce dispositif a des niveaux très bas d'énergie RF qui sont jugés conformes sans évaluation d'exposition permissive (MPE) maximum. Il doit être installé et utilisé en laissant une distance minimale de 20 cm entre le radiateur et le corps (en excluant les extrémités : mains, poignets, pieds et chevilles).

Ce dispositif et son (ses) antenne(s) ne peuvent pas être implantés ou utilisés avec d'autres antennes ou émetteurs sauf condition Grant.

Remarque

Ce téléviseur comporte un démodulateur QAM qui devrait vous permettre de recevoir une programmation numérique décodée de câblodistribution par le biais d'un service d'abonnement auprès d'un câblodistributeur. La disponibilité d'une programmation télévisée numérique par câblodistribution dans votre région dépend du type de programmation et de signal fournis par votre câblodistributeur.

Information sur les accessoires en option compatibles

Utilisez les accessoires Sony en option ci-dessous correspondant au modèle de votre téléviseur.

	Numéro de modèle de téléviseur Sony		
XBR-/KDL-	65HX950 55HX950	55HX850	46HX850
Numéro de modèle du support de fixation murale Sony*1	SU-WL500		
Numéro de modèle de base de téléviseur Sony*2	-	SU-B553S	SU-B463S

(Suite)

39

L'utilisation d'autres accessoires en option peut provoquer l'instabilité de l'appareil et causer des blessures ou des dommages matériels.

*1 Pour des instructions sur l'utilisation du support de fixation murale avec votre téléviseur, veuillez accéder à la page du site <http://esupport.sony.com> correspondant au modèle de votre téléviseur et télécharger le document « Information complémentaire pour l'installation à l'aide du support de fixation murale ».

*2 Il se peut que certains de ces modèles de bases de téléviseur ne soient pas disponibles dans votre région.

Note au consommateur

L'installation de ce téléviseur nécessite une certaine compétence. Veuillez à confier l'installation à un détaillant Sony ou à un entrepreneur autorisé et portez une attention particulière à la sécurité pendant l'installation.

Pour votre commodité

Enregistrement en ligne :	Faire en sorte de compléter l'enregistrement de votre téléviseur. Canada http://www.sony.ca/fr/registration États-Unis http://productregistration.sony.com
Mise à jour du logiciel :	Votre téléviseur est en mesure de recevoir des mises à jour logicielles. Pour obtenir les renseignements les plus à jour sur les mises à jour du logiciel de votre téléviseur, visitez : Canada http://support.sony.ca/fr États-Unis http://www.sony.com/tvsupport REMARQUE : Si votre téléviseur est connecté à Internet, vous pouvez vérifier les mises à jour du logiciel en sélectionnant Réglages, Soutien du produit , puis Mise à jour du logiciel .

<http://www.sony.net/>