

Wireless Stereo Headphone System

Operating Instructions _____ **GB**

Mode d'emploi _____ **FR**

Manual de instrucciones _____ **ES**

MDR-RF920RK
MDR-RF960RK

WARNING

To prevent fire or shock hazard, do not expose the unit to rain or moisture.

To avoid electrical shock, do not open the cabinet. Refer servicing to qualified personnel only.

Information

You are cautioned that any changes or modifications not expressly approved in this manual could void your authority to operate this equipment.

If you have any questions about this product, you may call:
Sony Customer Information Services Center
1-800-222-7669 or <http://www.sony.com/>

Declaration of Conformity

Trade Name: SONY
Model No.: MDR-RF920R
MDR-RF960R
(Headphones Unit)
Responsible Party: Sony Electronics Inc.
Address: 16450 W. Bernardo Dr,
San Diego, CA 92127
USA
Telephone No.: 858-942-2230

This device complies with Part 15 of the FCC Rules. Operation is subject to the following two conditions: (1) This device may not cause harmful interference, and (2) this device must accept any interference received, including interference that may cause undesired operation.

Note :

This equipment has been tested and found to comply with the limits for a Class B digital device, pursuant to Part 15 of the FCC Rules. These limits are designed to provide reasonable protection against harmful interference in a residential installation. This equipment generates, uses and can radiate radio frequency energy and, if not installed and used in accordance with the instructions, may cause

harmful interference to radio communications. However, there is no guarantee that interference will not occur in a particular installation. If this equipment does cause harmful interference to radio or television reception, which can be determined by turning the equipment off and on, the user is encouraged to try to correct the interference by one or more of the following measures:

- Reorient or relocate the receiving antenna.
- Increase the separation between the equipment and receiver.
- Connect the equipment into an outlet on a circuit different from that to which the receiver is connected.
- Consult the dealer or an experienced radio/TV technician for help.

For the customers in the Canada

Operation is subject to the following two conditions: (1) this device may not cause interference, and (2) this device must accept any interference, including interference that may cause undesired operation of the device.

For the customers in the USA and Canada

RECYCLING NICKEL METAL HYDRIDE BATTERIES

Nickel Metal Hydride batteries are recyclable. You can help preserve our environment by returning your used rechargeable batteries to the collection and recycling location nearest you.



For more information regarding recycling of rechargeable batteries, call toll free 1-800-822-8837, or visit <http://www.rbrcc.org/>

Caution:

Do not handle damaged or leaking Nickel Metal Hydride batteries.

Welcome!

Thank you for purchasing the Sony MDR-RF920RK/RF960RK Wireless Stereo Headphone System. Before operating the unit, please read this manual thoroughly and retain it for future reference.

Some features are:

- Wireless system that allows you to listen to a program free from the restriction of a cord
- High fidelity sound reproduction
- A compact transmitter with an AC power adaptor (supplied) enables simple charging of the headphone batteries. Just by placing the headphones on the transmitter, headphone batteries can be charged.
- Comfortable Circum-aural headphones with self adjusting head band
- Automatic ON/OFF function on headphones to preserve battery power
- As a power saving feature, the transmitter automatically turns ON when the audio signal is detected and OFF when the signal is not received.

Notes on receiving performance

The system for this equipment utilizes very high frequency signals in the 900 MHz band so the receiving performance may deteriorate due to the surroundings. The following examples illustrate conditions that may reduce the possible receiving range or cause interference with reception.

- Inside a building with walls containing steel beams.
- Area with many steel file cabinets, etc.
- Area with many electrical appliances capable of generating electromagnetic noise.
- Transmitter is placed on a metal instrument.
- Area facing roadways.
- Noise or interfering signals exist in the surroundings due to radio transceivers in trucks, etc.
- Noise or interfering signals exist in the surroundings due to wireless communication systems installed along roadways.

Table of contents

Getting started

Unpacking	4
Charging the supplied rechargeable batteries	4
Setting up the transmitter	7

Operating the system

Listening to a program.....	9
The effective areas of the transmitter ..	11
Replacing the ear pads	11

Additional information

Precautions	12
Troubleshooting	12
Specifications	13

GB

Unpacking

Check that you have the following items:

- The headphones (1)



- The transmitter (1)

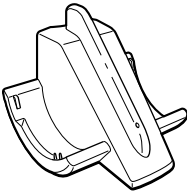

- AC power adaptor (1)

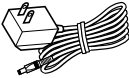

- Unimatch plug adaptor (1)
(stereo mini jack ↔ stereo phone plug)

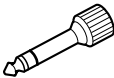

- Connecting cord (1)
(phono plugs ↔ stereo mini plug), 1 m (3.3 ft.)



- Rechargeable nickel-metal hydride batteries (2)

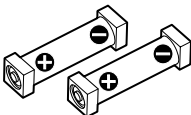

Charging the supplied rechargeable batteries

The supplied rechargeable nickel-metal hydride batteries are not charged from the first time you use them. Be sure to charge them before use. To charge the headphones, place them on the transmitter.

- 1** Press the button of the left housing to open the battery compartment lid.

The battery compartment lid comes off.

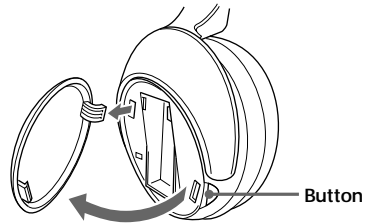

- 2** Insert the supplied rechargeable nickel-metal hydride batteries into the battery compartment matching the ⊕ terminals on the batteries to the ⊕ marks in the compartment.

Do not use rechargeable batteries other than the supplied ones.

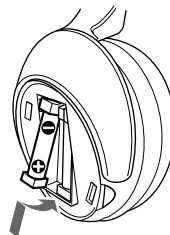

3 Close the battery compartment lid.

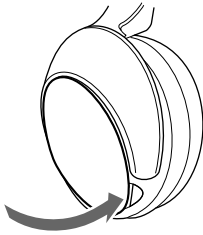

4 Connect the supplied AC power adaptor to the transmitter.

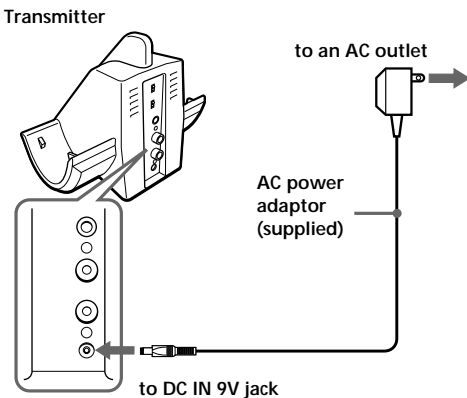

5 Rest the headphones on the transmitter so that the headphones' contact point meets the transmitter's contact pin while making sure that the charging indicator lights in green.

Charging is completed in about 16 hours and the charging indicator goes off.

When placing the headphones on the transmitter, be sure to hold them level with both hands and that the right and left housings are placed straight down on the transmitter, and then tilt them back as illustrated above.

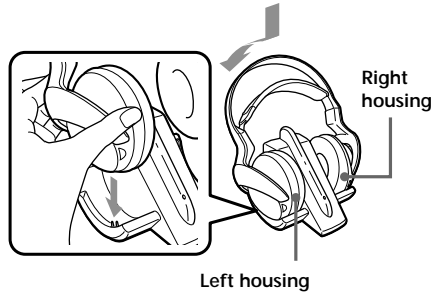

When the indicator does not light in green

Check if the right and left headphones are rested on the transmitter correctly. The indicator will not light up if the headphones' contact point does not meet the transmitter's contact pin. Remove the headphones and replace them on the transmitter again so that the indicator lights in green.

To recharge the headphone battery after use

Place the headphones on the transmitter after use. Since the built-in timer recognizes when charging is complete, there is no need to remove the headphones from the transmitter after charging.

Notes

- The transmitter automatically turns off while charging the batteries.
- This system is designed to charge only the supplied rechargeable batteries type BP-HP550 for safety. Note that other types of rechargeable batteries cannot be charged with this system.
- If dry batteries are installed, they cannot be charged.
- Do not attempt to use the supplied BP-HP550 rechargeable batteries for other components. They are for use with this system only.
- Charge in an environmental temperature of between 0°C and 40°C (between 32°F and 104°F).

Charging and usage hours

Approx. charging hours	Approx. usage time*1	
	MDR-RF920RK	MDR-RF960RK
1 hour	80 minutes*3	75 minutes*3
16 hours*2	18 hours*3	15 hours*3

*1 at 1kHz, 1mW+1mW output

*2 hours required to fully charge empty batteries

*3 Time stated above may vary, depending on the temperature or conditions of use.

Using the headphones with dry batteries (sold separately)

Commercially available (size AAA) dry batteries can also be used to power the headphones.

Install the batteries in the same manner as described in steps 1 through 3 of "Charging the supplied rechargeable batteries."

When dry batteries are installed, the battery charge function is not activated.

Battery life

(Using Sony alkaline battery LR03/AM-4(N))

Battery	Approx. hours*1
MDR-RF920RK	28 hours*2
MDR-RF960RK	24 hours*2

*1 at 1kHz, 1mW+1mW output

*2 Time stated above may vary, depending on the temperature or conditions of use.

Notes on Batteries

- Do not charge a dry battery.
- Do not carry a dry battery together with coins or other metallic objects. It can generate heat if the positive and negative terminals of the battery accidentally come into contact with metallic objects.
- If you are not going to use the unit for a long time, remove the battery to avoid damage from battery leakage or corrosion.

Checking the remaining battery power

Pull up the self-adjusting band and check the power indicator located on the upper part of the right housing. The batteries are still serviceable when the indicator lights in red.

Charge the rechargeable batteries or install new dry batteries if the power indicator light dims, flashes, or the sound becomes distorted or noisy.

Note

The rechargeable nickel-metal hydride batteries should be replaced with new ones when they last only half the expected time after a proper recharging. The rechargeable batteries type BP-HP550 are not commercially available. You can order the batteries from the store where you purchased this system, or at your nearest Sony dealer.

Setting up the transmitter

1 Connect the transmitter to audio/video equipment.

Select one of the hookups below depending on the jack type:

A To connect to a headphones jack

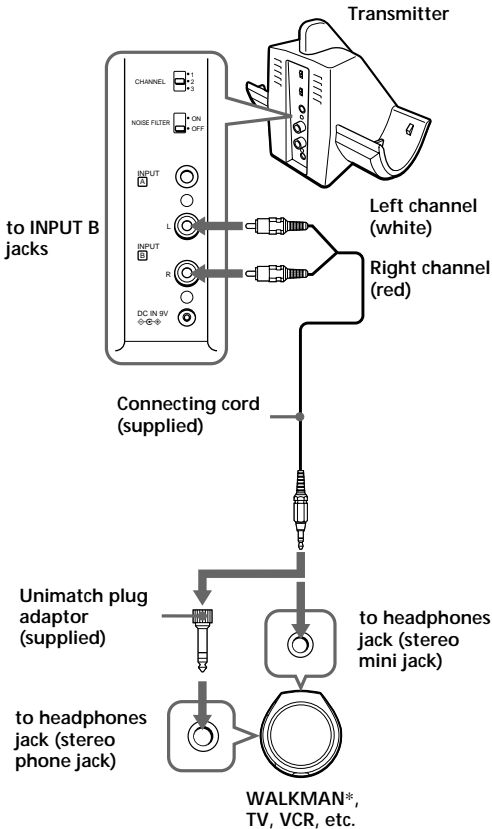

B To connect to LINE OUT or REC OUT jacks

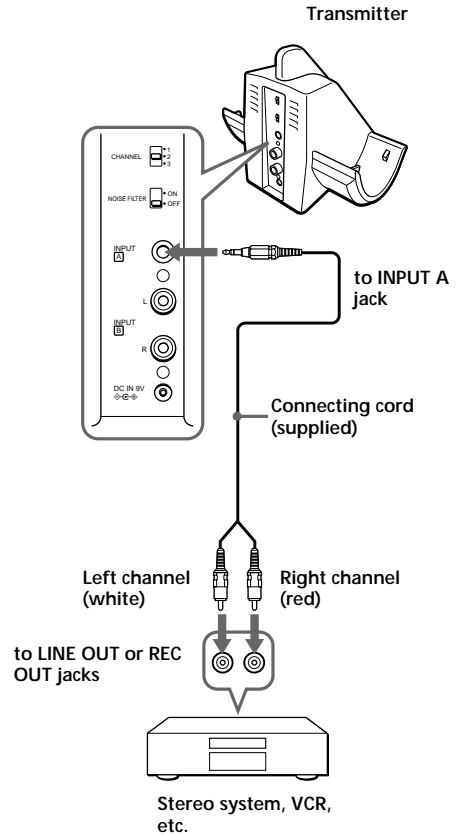

* WALKMAN is a registered trademark of Sony Corporation to represent Headphone Stereo products.

© To connect to TV, etc.

If noise occurs when the transmitter is connected to your TV or VCR, set the NOISE FILTER switch to ON.

to INPUT B jacks

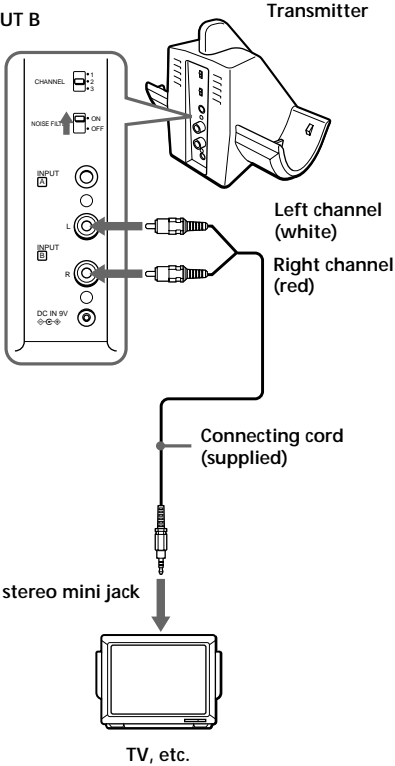

Notes

- If you connect the transmitter to LINE OUT or REC OUT jacks of an audio reproducer such as an MD player or CD player, do not set the NOISE FILTER switch to ON. Otherwise, volume will be limited.
- The NOISE FILTER switch is active only in the case of the connection shown in diagram ④ on page 7 and ©. In diagram ③, the switch has no effect.
- When the transmitter is placed on or near a TV, it may pick up a noise. In such case, place the transmitter away from the TV.

2 Connect the supplied AC power adaptor to the transmitter.

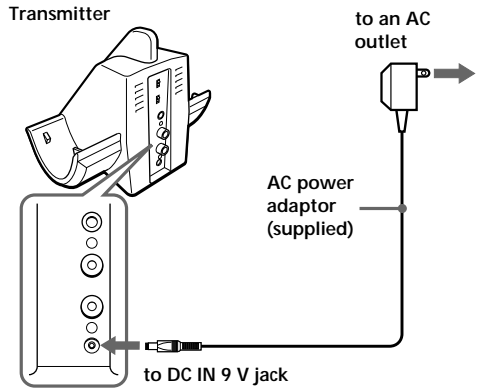

Notes

- Use only the supplied AC power adaptor. Do not use any other AC power adaptor.

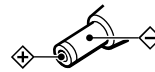

Polarity of the plug

- If the connected equipment has the AVLS (Automatic Volume Limiter System) function, be sure to turn the function off when using the transmitter. Otherwise, you will have to turn up the volume of the headphones, and that may cause noise.
- Do not place the transmitter near a fluorescent lamp, etc. when using the system.

▶ Operating the system

Listening to a program

Before listening

To prevent your ears from being damaged, first lower the volume.

1 Turn on the audio/video equipment connected to the transmitter.

If the transmitter is connected to the headphone jack, set the volume control of the audio source equipment as high as possible but not so high that the audio signal becomes distorted.

2 Remove the headphones from the transmitter.

The transmitter's power indicator will light in red.

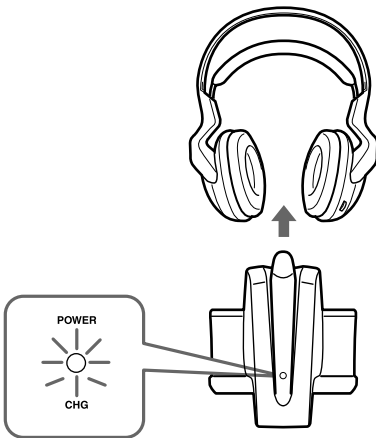

3 Select the radio frequency with the CHANNEL selector switch.

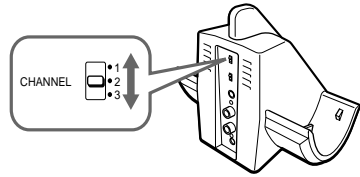

4 Put on the headphones.

The power indicator on the upper part of the right housing glows red. Be sure to put the right housing (R) on your right ear and the left housing (L) on your left ear. Wear the headphones vertically on your head so that auto power on function is properly activated.



5 Turn up the volume to a moderate level with the VOL control.

Ⓐ MDR-RF960RK

Press the TUNE button briefly for automatic tuning of the headphones.

If you do not receive a clear audio signal, press it again.

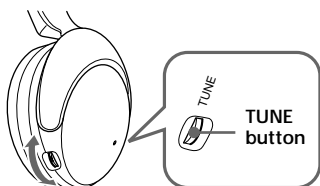

VOL control

Ⓑ MDR-RF920RK

Tune the headphones into the frequency of the transmitter with the TUNE control until you can hear the audio signal loud and clear.

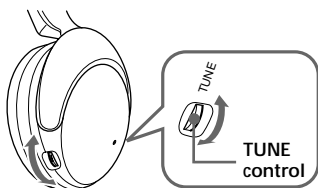

VOL control

Follow steps 3 and 5 above until the receiving performance becomes better.

Bad reception conditions

If you use the unit near a cordless telephone, it may cause radio interference. If poor reception occurs, try another channel using the CHANNEL selector.

Sending RF signals from the Transmitter

The transmitter starts sending the RF signals automatically, when it detects audio signals from the equipment connected.

If it does not detect an audio signal for more than approximately 10 minutes, the transmitter will stop sending RF signals, and the power indicator turns off.

When the transmitter receives an audio signal again, it starts sending the RF signals, and the power indicator will light in red again. If the audio signal is very weak, the transmitter does not send RF signals. If the transmitter is connected to a headphone jack, make sure the volume of the equipment connected is set to 5 – 6 or higher.

You may not hear the beginning of the sound from the headphones until the transmitter starts sending the RF signals after detecting an audio signal.

Note

If the transmitter is connected to the headphones jack of the source equipment, set the volume of that equipment as high as possible without distorting the audio signal.

The headphones automatically turn off when they are taken off

– Auto power on/off function

Do not pull up the self-adjusting band when not in use, as this will consume the battery power.



Notes

- If hiss is heard, move closer to the transmitter.
- You may hear some noise when you disconnect the AC power adaptor from the transmitter before taking off the headphones.

After listening to a program

Take the headphones off and rest them away on the transmitter, and recharge them.

Note

Do not hang the headphones by the self adjusting band, otherwise, the self adjusting band will be pulled up and the headphones will be switched on.

The effective areas of the transmitter

The optimum distance is up to approximately 46 m (150 feet) without the system picking up some interference. However, the distance may vary according to the surroundings and environment. If the system picks up some noise while using it within the above mentioned distance, reduce the distance between the transmitter unit and the headphones, or select the other channel.

Notes

- When you use the headphones inside the effective areas of the transmitter, the transmitter can be placed in any direction from the listener.
- Even within the signal reception area, there are some spots (dead spot) where the RF signal can not be received. This is a characteristic inherent to RF signals, and does not indicate malfunction. By slightly moving the transmitter, location of the dead spot can be changed.

Replacing the ear pads

The ear pads are replaceable. If the ear pads become dirty or worn out, replace them as illustrated below.

The ear pad is not commercially available. You can order replacements from the store where you purchased this system, or at your nearest Sony dealer.

- 1** Remove the old ear pad by pulling it out of the groove on the housing.

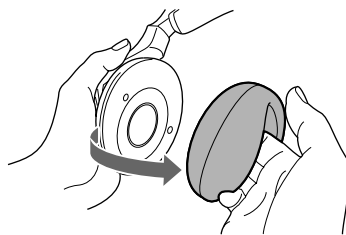

- 2** Place the new ear pad on the driver unit and insert the edge of the pad into the groove as illustrated.

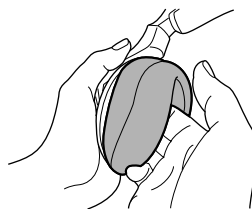

Make sure that the entire edge of the ear pad is securely inserted into the groove.

Precautions

- When the transmitter is not to be used for a long period of time, disconnect the AC power adaptor from the AC outlet holding the plug. Do not pull on the cord.
- Do not leave the wireless stereo headphone system in a location subject to direct sunlight, heat or moisture.

Notes on headphones

Preventing hearing damage

Avoid using headphones at high volume.

Hearing experts advise against continuous, loud and extended play. If you experience a ringing in your ears, reduce the volume or discontinue use.

Caring for others

Keep the volume at a moderate level. This will allow you to hear outside sounds and to be considerate to the people around you.

If you have any questions or problems concerning the system that are not covered in this manual, please consult the nearest Sony dealer.

Be sure to bring the headphones and the transmitter to the Sony dealer when requiring repair work.

Troubleshooting

Problem	Solution
No sound/ Muffled sound	Turn on the transmitter first, then put on the headphones. <hr/> Check the connection of the audio/video equipment or the AC power adaptor. <hr/> Check that the audio/video equipment is turned on. <hr/> Turn up the volume on the connected audio/video equipment, if the transmitter is connected to the headphones jack. <hr/> MDR-RF920RK: Change the radio frequency with the CHANNEL selector on the transmitter, then tune the headphones with the TUNE control. MDR-RF960RK: Change the radio frequency with the CHANNEL selector on the transmitter, then press the TUNE button again. <hr/> The mute function is activated. Use the headphones near the transmitter. <hr/> The headphones' POWER indicator light is weak or turned off. <ul style="list-style-type: none">• Charge the supplied rechargeable batteries or if the POWER indicator is still off after charging the supplied rechargeable batteries, take the headphones to a Sony dealer for replacement of the rechargeable battery. <hr/> If you connect the transmitter to the LINE OUT or REC OUT jacks of an audio reproducer, make sure that the NOISE FILTER switch is set to OFF. <hr/> Make sure that the NOISE FILTER switch is set to either ON or OFF (If the switch gets stuck between ON and OFF, the sound will be cut off).

Problem	Solution
Distortion	If the transmitter is connected to the headphone jack, volume of the connected audio/video equipment.
	Change the radio frequency with the CHANNEL selector on the transmitter.
	The headphones' POWER indicator light is weak or turned off. <ul style="list-style-type: none"> Charge the supplied rechargeable batteries or if the POWER indicator is still off after charging the supplied rechargeable batteries, take the headphones to a Sony dealer for replacement of the rechargeable battery.
Loud background noise	If you connect the transmitter to the LINE OUT or REC OUT jacks of an audio reproducer, make sure that the NOISE FILTER switch is set to OFF.
	Move closer to the transmitter. As you move away from the transmitter, more noise is likely to be heard.
	If the transmitter is connected to the headphones jack, turn up the volume of the connected audio/video equipment.
	MDR-RF920RK: Change the radio frequency with the CHANNEL selector on the transmitter, then tune the headphones with the TUNE control.
	MDR-RF960RK: Change the radio frequency with the CHANNEL selector on the transmitter, then press the TUNE button again.
	The headphones' POWER indicator light is weak or turned off. <ul style="list-style-type: none"> Charge the supplied rechargeable batteries or if the POWER indicator is still off after charging the supplied rechargeable batteries, take the headphones to a Sony dealer for replacement of the rechargeable battery.
	If you connect the transmitter to the LINE OUT or REC OUT jacks of an audio reproducer, make sure that the NOISE FILTER switch is set to OFF.

Specifications

General

Carrier frequency	913.5 – 914.5 MHz
Channel	Ch1, Ch2, Ch3
Modulation	FM stereo
Frequency response	MDR-RF920R : 20 – 20,000 Hz MDR-RF960R : 10 – 22,000 Hz

Transmitter TMR-RF960R

Power source	DC 9 V: supplied AC power adaptor
Audio input	phono jacks/stereo mini jack
Dimensions	Approx. 133 × 124 × 136 mm (5 ¹ / ₄ × 5 × 5 ³ / ₈ in.) (w/h/d)
Mass	Approx. 195 g (7 oz.)

Headphones MDR-RF920R, MDR-RF960R

Power source	Supplied rechargeable nickel-metal hydride batteries BP-HP550 or commercially available (size AAA) dry batteries
Mass	Approx. 270 g (9.6 oz.) incl. batteries

Optional accessories

Audio cable	RK-G136 (stereo mini plug ↔ stereo mini plug) RK-C310,C320 (pin plug × 2 ↔ pin plug × 2)
-------------	---

Design and specifications are subject to change without notice.

AVERTISSEMENT

Afin d'éviter tout risque d'incendie ou d'électrocution, n'exposez pas cet appareil à la pluie ou à l'humidité.

Afin d'écartier tout risque d'électrocution, gardez le coffret fermé. Ne confiez l'entretien de l'appareil qu'à un professionnel.

Pour les utilisateurs aux Canada

Son utilisation est autorisée seulement aux conditions suivantes : (1) il ne doit pas produire de brouillage et (2) l'utilisateur du dispositif doit être prêt à accepter tout brouillage radioélectrique reçu, même si ce brouillage est susceptible de compromettre le fonctionnement du dispositif.

Pour les utilisateurs aux États-Unis et au Canada

RECYCLAGE DES ACCUMULATEURS À HYDRURE MÉTALLIQUE DE NICKEL

Les accumulateurs à hydrure métallique de nickel sont recyclables.

Vous pouvez contribuer à préserver l'environnement en rapportant les piles usées dans un point de collection et recyclage le plus proche.

Pour plus d'informations sur le recyclage des accumulateurs, téléphonez le numéro gratuit 1-800-822-8837 (Etats-Unis et Canada uniquement), ou visitez <http://www.rbrc.org/>

Avertissement:

Ne pas utiliser des accumulateurs à hydrure métallique de nickel qui sont endommagés ou qui fuient.



Bienvenue !

Nous vous remercions pour l'achat de ce système de casque stéréo sans fil Sony MDR-RF920RK/RF960RK. Avant d'utiliser cet appareil, lisez attentivement le présent mode d'emploi et conservez-le pour toute référence ultérieure. Cet appareil offre, entre autres, les caractéristiques suivantes :

- Système sans fil permettant d'écouter de la musique ou une émission en toute liberté, sans cordon.
- Reproduction du son d'une grande fidélité.
- Transmetteur compact avec adaptateur secteur (fourni) simplifiant la recharge des piles du casque. Il suffit de placer le casque sur le transmetteur pour recharger les piles.
- Casque circumaural confortable avec serre-tête auto-réglable.
- Fonction de mise sous tension et hors tension (ON/OFF) automatique pour l'économie des piles.
- À des fins d'économie d'énergie, le transmetteur se met automatiquement sous tension lorsque le signal audio est détecté et hors tension en l'absence de signal.

Remarques sur les performances de réception

Comme le système de cet appareil utilise des signaux de très haute fréquence dans la gamme de 900 MHz, l'environnement peut avoir une influence sur la qualité de la réception. Les exemples suivants illustrent les situations pouvant réduire la plage de réception et perturber la réception.

- À l'intérieur d'un bâtiment à structure métallique.
- Pièce contenant de nombreux classeurs à tiroirs métalliques.
- À proximité d'appareils électriques pouvant engendrer des parasites électromagnétiques.
- Installation sur un instrument métallique.
- À proximité d'une route.
- Parasites ou interférences dans le voisinage, provenant d'émetteurs-récepteurs de camions, etc.
- Parasites ou interférences dans le voisinage, provenant de systèmes de communication, installés le long de routes.

Table des matières

Préparatifs

Déballage	4
Charge des piles rechargeables fournies	4
Préparation du transmetteur	7

Utilisation du système

Écoute d'un programme	9
Portée du transmetteur	11
Remplacement des oreillettes	11

Informations complémentaires

Précautions	12
Dépannage	12
Spécifications	13

FR

Déballage

Vérifiez que vous disposez des accessoires suivants :

- Casque (1)



- Transmetteur (1)

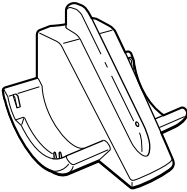

- Adaptateur secteur (1)

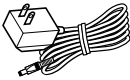

- Adaptateur de prise universel (1)
(mini-prise stéréo ↔ fiche stéréo)



- Cordon de raccordement (1)
(fiches phono ↔ mini-fiche stéréo), 1 m (3,3 pieds)



- Piles rechargeable au nickel-métal-hydrure (2)

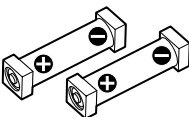

Charge des piles rechargeables fournies

Les piles rechargeables au nickel-métal-hydrure fournies ne sont pas encore chargées lorsque vous les utilisez pour la première fois. Chargez-les avant de les utiliser.

Pour charger les piles du casque, placez celui-ci sur le transmetteur.

- 1 Appuyez sur le bouton du boîtier gauche pour ouvrir le couvercle du logement des piles.**

Le couvercle du logement des piles se détache.

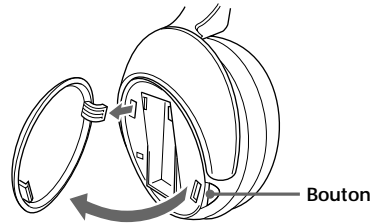

- 2 Insérez les piles au nickel-métal-hydrure rechargeables fournies dans le logement des piles en faisant correspondre la borne ⊕ des piles au symbole ⊕ dans le logement.**

N'utilisez pas de piles rechargeables autres que celles fournies.

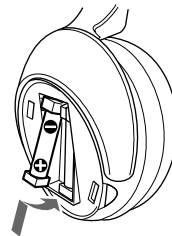

3 Refermez le couvercle du logement des piles.

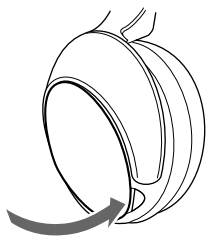

4 Branchez l'adaptateur secteur fourni sur le transmetteur.

Transmetteur

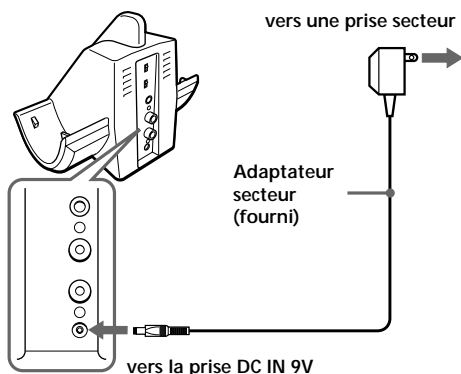

5 Placez le casque sur le transmetteur de manière que le point de contact du casque touche la broche de contact du transmetteur et assurez-vous que l'indicateur de charge s'allume en vert.

Le cycle de charge prend environ 16 heures. Une fois la charge terminée, l'indicateur de charge s'éteint.

Lorsque vous placez le casque sur l'émetteur, tenez-le bien droit avec les deux mains et veillez à ce que les écouteurs droit et gauche soient enfoncés sur l'émetteur, puis inclinez-le vers l'arrière comme illustré ci-dessus.

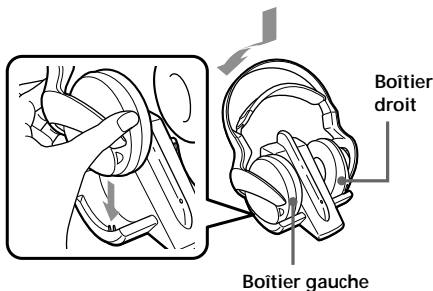

Si l'indicateur ne s'allume pas en vert

Vérifiez que les boîtiers droit et gauche du casque sont placés correctement sur le transmetteur. L'indicateur peut ne pas s'allumer si le point de contact du casque ne touche pas la broche de contact du transmetteur. Retirez le casque et placez-le de nouveau sur le transmetteur afin que l'indicateur s'allume en vert.

Pour recharger les piles du casque après utilisation

Placez le casque sur le transmetteur après utilisation du casque. Étant donné que l'horloge intégrée détecte la fin de la charge, il n'est pas nécessaire de retirer le casque du transmetteur à la fin de la charge.

Remarques

- Le transmetteur s'éteint automatiquement pendant la recharge des piles.
- Pour des raisons de sécurité, ce système est conçu pour recharger uniquement les piles rechargeables fournies de type BP-HP550. Les autres types de piles rechargeables ne peuvent pas être rechargés avec ce système.
- Les piles sèches ne peuvent pas être rechargées.
- N'essayez pas d'utiliser les piles rechargeables BP-HP550 fournies avec d'autres appareils. Elles sont conçues pour être utilisées exclusivement avec ce système.
- Effectuez la charge à une température ambiante de 0 °C à 40 °C (de 32 °F à 104 °F).

suite à la page suivante

Durées de charge et d'utilisation

Durée de charge approx.	Durée d'utilisation approx.*1	
	MDR-RF920RK	MDR-RF960RK
1 heure	80 minutes*3	75 minutes*3
16 heures*2	18 heures*3	15 heures*3

*1 sortie de 1 mW + 1 mW, à 1 kHz

*2 durée nécessaire à la recharge complète des piles vides

*3 La durée indiquée ci-dessus peut varier selon la température ou les conditions d'utilisation.

Utilisation du casque avec des piles sèches (vendues séparément)

Vous pouvez aussi utiliser des piles sèches (AAA) disponibles dans le commerce, avec ce casque. Installez les piles comme décrit dans les étapes 1 à 3 de la section « Charge des piles rechargeables fournies ».

Lorsque vous utilisez des piles sèches, la fonction de recharge de piles n'est pas activée.

Durée de vie des piles

(Utilisation de piles alcalines Sony LR03/AM-4(N))

Piles	Durée approx.*1
MDR-RF920RK	28 heures*2
MDR-RF960RK	24 heures*2

*1 sortie de 1 mW + 1 mW, à 1 kHz

*2 La durée indiquée ci-dessus peut varier selon la température ou les conditions d'utilisation.

Remarques sur les piles

- Ne rechargez pas une pile sèche.
- Ne mettez pas une pile sèche en contact avec des pièces de monnaie ou d'autres objets métalliques. Si le pôle positif et le pôle négatif de la pile sont mis en contact l'un avec l'autre via un objet métallique, un échauffement risque de se produire.
- Si vous prévoyez de ne pas utiliser l'appareil pendant une longue période, retirez les piles afin d'éviter tout dommage dû à une fuite d'électrolyte et à la corrosion.

Vérification du niveau de charge des piles

Soulevez la bande auto-réglable et vérifiez l'indicateur de puissance situé en haut du boîtier droit. Si le témoin s'allume en rouge, les piles sont encore bonnes.

Si l'indicateur s'allume faiblement, clignote ou si le son est déformé ou il présente des parasites, rechargez les piles rechargeables ou installez des piles sèches neuves.

Remarque

Les piles rechargeables au nickel-métal-hydrure doivent être remplacées lorsque leur durée d'utilisation est inférieure à la moitié du temps prévu, même après une recharge complète. Les piles rechargeables de type BP-HP550 ne sont pas directement disponibles dans le commerce. Commandez ces piles dans le magasin où vous avez acheté cet appareil ou auprès de votre revendeur agréé Sony.

Préparation du transmetteur

1 Raccordez le transmetteur à un appareil audio ou vidéo.
Sélectionnez l'un des raccordements ci-dessous en fonction du type de prise :

A Pour un raccordement sur une prise de casque

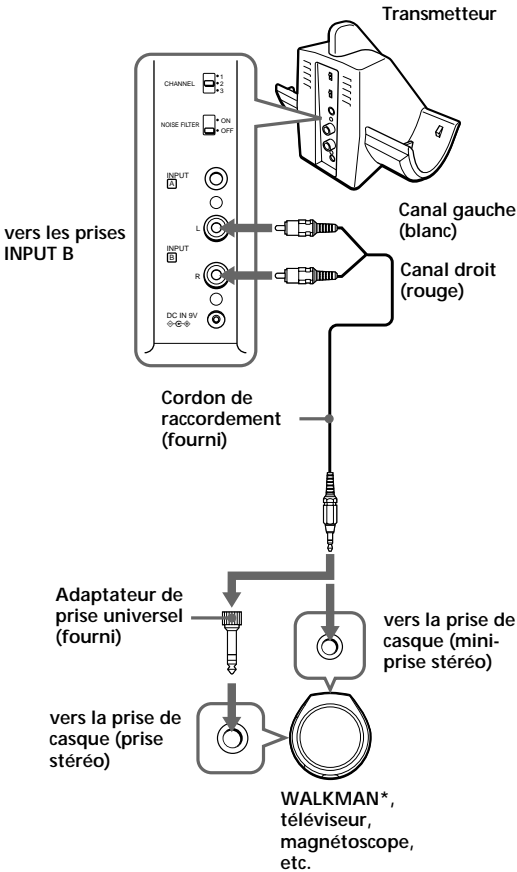

B Pour un raccordement vers des prises LINE OUT ou REC OUT

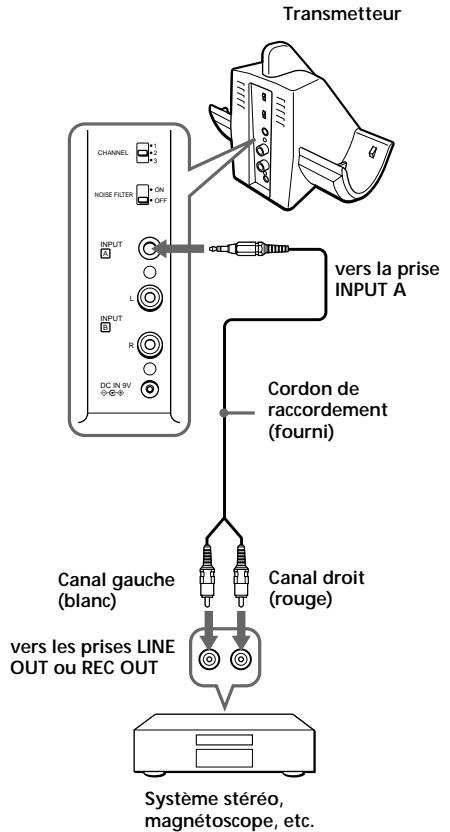

* WALKMAN est une marque déposée de Sony Corporation, qui désigne les produits utilisés avec un casque d'écoute stéréo.

- © Pour un raccordement sur un téléviseur, etc.
Si vous constatez l'apparition de parasites lorsque le transmetteur est raccordé à votre téléviseur ou magnétoscope, réglez le commutateur NOISE FILTER sur ON.

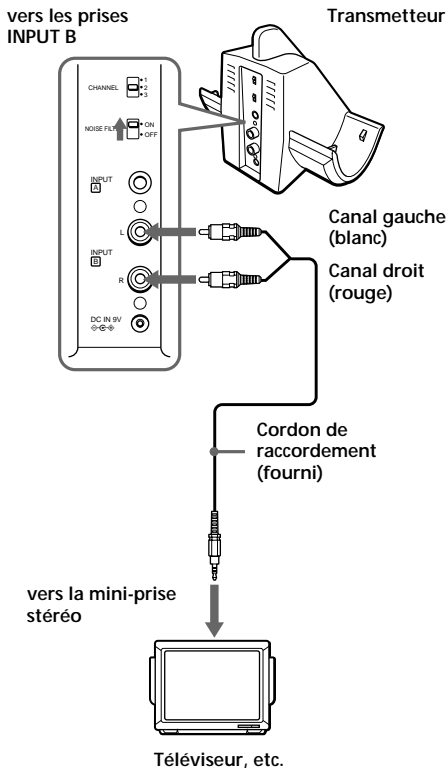

Remarques

- Si vous raccordez le transmetteur sur une prise LINE OUT ou REC OUT d'un lecteur audio, tel qu'un lecteur MD ou CD, ne réglez pas le commutateur NOISE FILTER sur ON. Cela limiterait le volume.
- Le commutateur NOISE FILTER n'est actif que dans le cas des raccordements indiqués dans le schéma A à la page 7 et dans le schéma ©. Dans le raccordement du schéma B, le commutateur n'a aucun effet.
- Lorsque le transmetteur est placé sur ou à proximité d'un téléviseur, il peut capter des parasites. Dans ce cas, éloignez le transmetteur du téléviseur.

2 Branchez l'adaptateur secteur fourni sur le transmetteur.

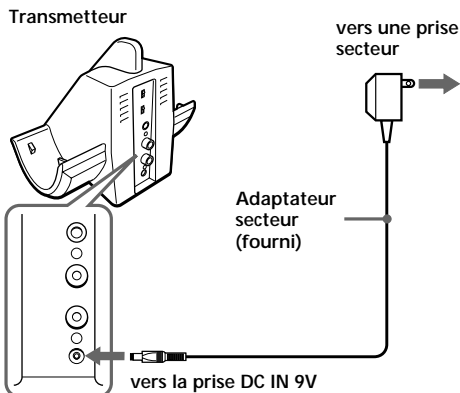

Remarques

- Utilisez uniquement l'adaptateur secteur fourni. N'utilisez aucun autre adaptateur secteur.



Polarité de la fiche

- Si l'appareil raccordé dispose de la fonction AVLS (Automatic Volume Limiter System = système de limitation automatique du volume), désactivez cette fonction lorsque vous utilisez le transmetteur. Sinon, vous devez augmenter le volume du casque, ce qui peut provoquer des parasites.
- N'installez pas le transmetteur près d'une lampe fluorescente, etc. lorsque vous utilisez le système.

Écoute d'un programme

Avant l'écoute

Réduisez d'abord le volume, pour éviter tout trouble de l'ouïe.

1 Allumez l'appareil audio ou vidéo raccordé au transmetteur.

Si le transmetteur est raccordé à la prise de casque, augmentez le volume de l'appareil audio source en prenant soin de ne pas l'augmenter à un volume qui provoquerait la distorsion du signal audio.

2 Retirez le casque du transmetteur.

L'indicateur d'alimentation du transmetteur s'allume en rouge.

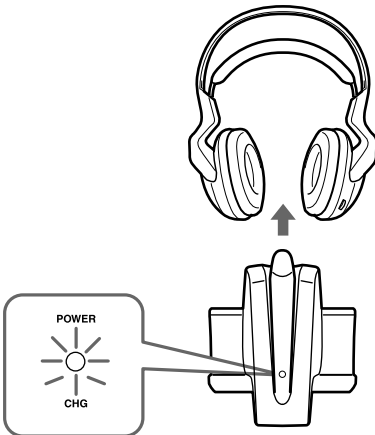

3 Sélectionnez la fréquence de transmission à l'aide du commutateur de sélection CHANNEL.

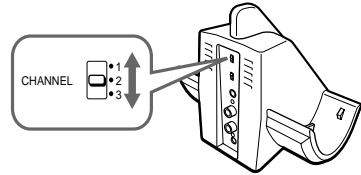

4 Placez le casque sur votre tête.

L'indicateur d'alimentation en haut du boîtier droit est allumé en rouge. Placez le boîtier droit (R) sur votre oreille droite et le boîtier gauche (L) sur votre oreille gauche. Placez le casque à la verticale sur votre tête afin que la fonction de mise sous tension automatique soit activée correctement.



5 Réglez le volume à un niveau modéré à l'aide de la commande VOL.

Ⓐ MDR-RF960RK

Appuyez brièvement sur la touche TUNE pour un réglage automatique de la réception casque.

Si vous ne recevez pas un signal audio clair, appuyez de nouveau sur cette touche.

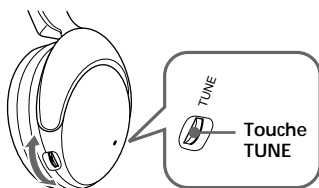

Commande VOL

Ⓑ MDR-RF920RK

Réglez le casque sur la fréquence du transmetteur à l'aide de la commande TUNE jusqu'à ce que vous entendiez le signal audio clairement.

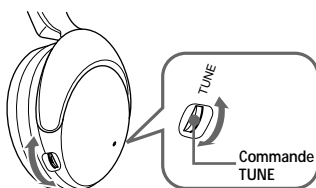

Commande VOL

Reprenez les étapes 3 et 5 jusqu'à ce que la qualité de réception s'améliore.

Mauvaises conditions de réception

Si vous utilisez le casque près d'un téléphone sans fil, il peut causer des interférences radio. Si la réception est mauvaise, essayez d'utiliser un autre canal avec le sélecteur CHANNEL.

Emission des signaux RF par le transmetteur

Le transmetteur se met automatiquement à émettre des signaux RF quand il détecte des signaux audio de l'appareil raccordé.

Lorsque le transmetteur ne reçoit aucun signal audio pendant 10 minutes environ, le transmetteur cessera d'envoyer des signaux RF et son voyant d'alimentation s'éteindra.

Lorsque le transmetteur recevra des signaux audio, il commencera à envoyer des signaux RF et son voyant d'alimentation s'allumera de nouveau en rouge.

Si le signal audio est très faible, le transmetteur n'enverra pas de signaux RF. Si le transmetteur est raccordé à une prise de casque, réglez le volume de l'appareil raccordé sur 5 - 6 ou supérieur.

Vous ne pourrez peut-être pas entendre le début du son fourni par le casque quand le transmetteur se remet à émettre des signaux RF après la détection d'un signal.

Remarque

Si le transmetteur est raccordé à la prise de casque de l'appareil source, réglez le volume le plus haut possible sur l'appareil en évitant les distorsions du son.

Lorsque vous l'enlevez, le casque se met automatiquement hors tension — Fonction Mise sous tension/hors tension automatique

Ne tirez pas sur la bande auto-réglable lorsque vous n'utilisez pas le casque afin de ne pas décharger les piles.



Remarques

- Si vous entendez un sifflement, rapprochez-vous du transmetteur.
- Vous risquez d'entendre des parasites si vous débranchez l'adaptateur secteur du transmetteur avant de retirer le casque.

Après l'écoute d'un programme

Retirez le casque, éloignez-le de l'émetteur et rechargez-le.

Remarque

Ne suspendez pas le casque par le serre-tête auto-adaptable, sinon il sera tiré vers le haut et le casque se mettra sous tension.

Portée du transmetteur

Le système peut fonctionner sans capter d'interférences à une distance optimale pouvant atteindre environ 46 m (150 pieds). Cependant, la distance peut varier en fonction de l'environnement. Si le système capte des parasites à moins de 46 m (150 pieds), réduisez la distance entre le transmetteur et le casque ou sélectionnez un autre canal.

Remarques

- Quand vous utilisez le casque dans la zone de couverture du transmetteur, la direction du transmetteur par rapport à l'auditeur n'a aucune importance.
- Dans la zone de réception des signaux, il existe toutefois certains endroits (zones de silence) où les signaux de radiofréquence ne peuvent pas être reçus. Il s'agit d'une caractéristique inhérente aux signaux RF et non d'un dysfonctionnement. Un léger déplacement du transmetteur suffit souvent à modifier la zone de silence en question.

Remplacement des oreillettes

Les oreillettes peuvent être remplacées. Si les oreillettes deviennent sales ou si elles sont usées, remplacez-les tel qu'indiqué dans l'illustration ci-dessous.

Les oreillettes ne sont pas disponibles dans le commerce. Commandez des oreillettes de rechange dans le magasin où vous avez acheté cet appareil ou auprès de votre revendeur agréé Sony le plus proche.

- 1** Retirez l'oreillette usagée en la tirant de la rainure du boîtier.

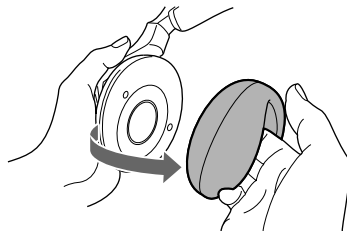

- 2** Placez la nouvelle oreillette sur le transducteur et insérez le bord de l'oreillette dans la rainure, comme dans l'illustration.

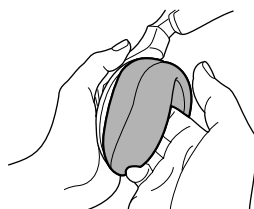

Assurez-vous que toute la bordure de l'oreillette est bien insérée dans la rainure.

Précautions

- Si vous ne comptez pas utiliser le transmetteur pendant longtemps, débranchez l'adaptateur secteur de la prise murale en tirant sur la fiche et non pas sur le cordon.
- Ne laissez pas le système de casque stéréo infrarouge dans un endroit exposé au soleil, à la chaleur ou à l'humidité.

Remarques sur le casque

Prévention des troubles auditifs

Évitez d'écouter à un volume élevé.

Les experts déconseillent l'écoute prolongée sans interruption à un volume élevé. Si vous percevez un bourdonnement dans les oreilles, réduisez le volume ou interrompez l'écoute.

Civisme

Écoutez à un volume modéré. Vous pourrez ainsi entendre les sons extérieurs et vous ne dérangerez pas les personnes qui sont près de vous.

Pour toute question ou problème au sujet de ce casque non mentionné dans ce mode d'emploi, veuillez contacter votre revendeur Sony.

Veillez à apporter le casque et le transmetteur à votre revendeur Sony pour toute réparation.

Dépannage

Problème	Remède
Aucun son/ Son étouffé	Mettez le transmetteur sous tension, puis posez le casque sur la tête. Vérifiez le branchement de l'appareil audio ou vidéo et de l'adaptateur secteur. Vérifiez que l'appareil audio ou vidéo est bien sous tension. Si le transmetteur est branché à la prise de casque, augmentez le volume de l'appareil audio ou vidéo. MDR-RF920RK : Modifiez la fréquence de transmission à l'aide du sélecteur CHANNEL sur le transmetteur, puis réglez le casque à l'aide de la commande TUNE. MDR-RF960RK : Modifiez la fréquence de transmission à l'aide du sélecteur CHANNEL sur le transmetteur, puis appuyez de nouveau sur la touche TUNE. La fonction de sourdine est activée. Utilisez le casque près du transmetteur. L'indicateur POWER du casque s'allume faiblement ou est éteint. • Rechargez les piles rechargeables fournies ou, si l'indicateur POWER est toujours éteint après la recharge des piles rechargeables fournies, apportez votre casque chez un revendeur Sony pour vous procurer des piles rechargeables de rechange. Si vous raccordez le transmetteur à la prise LINE OUT ou REC OUT d'un lecteur audio, assurez-vous que le commutateur NOISE FILTER est réglé sur OFF. Assurez-vous que le commutateur NOISE FILTER est réglé sur ON ou OFF (si le commutateur reste coincé entre ON et OFF, le son est coupé).

Problème Remède

Distorsion Si le transmetteur est raccordé à la prise de casque, réduisez le volume de l'appareil audio ou vidéo raccordé.

Changez de fréquence de transmission à l'aide du commutateur CHANNEL sur le transmetteur.

L'indicateur POWER du casque s'allume faiblement ou est éteint.

- Rechargez les piles rechargeables fournies ou, si l'indicateur POWER est toujours éteint après la recharge des piles rechargeables fournies, apportez votre casque chez un revendeur Sony pour vous procurer des piles rechargeables de rechange.

Si vous raccordez le transmetteur à la prise LINE OUT ou REC OUT d'un lecteur audio, assurez-vous que le commutateur NOISE FILTER est réglé sur OFF.

Bruits de fond importants Rapprochez-vous du transmetteur. Plus vous vous éloignez du transmetteur, plus vous risquez d'entendre des parasites.

Si le transmetteur est raccordé à la prise de casque, augmentez le volume de l'appareil audio ou vidéo raccordé.

MDR-RF920RK :

Modifiez la fréquence de transmission à l'aide du sélecteur CHANNEL sur le transmetteur, puis réglez le casque à l'aide de la commande TUNE.

MDR-RF960RK :

Modifiez la fréquence de transmission à l'aide du sélecteur CHANNEL sur le transmetteur, puis appuyez de nouveau sur la touche TUNE.

L'indicateur POWER du casque s'allume faiblement ou est éteint.

- Rechargez les piles rechargeables fournies ou, si l'indicateur POWER est toujours éteint après la recharge des piles rechargeables fournies, apportez votre casque chez un revendeur Sony pour vous procurer des piles rechargeables de rechange.

Si vous raccordez le transmetteur à la prise LINE OUT ou REC OUT d'un lecteur audio, assurez-vous que le commutateur NOISE FILTER est réglé sur OFF.

Spécifications

Généralités

Fréquence porteuse

913,5 – 914,5 MHz

Canaux CHANNEL (canal)

1, 2 et 3

Modulation FM stéréo

Réponse en fréquence

MDR-RF920R : 20 – 20 000 Hz

MDR-RF960R : 10 – 22 000 Hz

Transmetteur TMR-RF960R

Alimentation 9 V CC : adaptateur secteur fourni

Entrée audio prises phono/mini-prise stéréo

Dimensions Env. 133 × 124 × 136 mm
(5 1/4 × 5 × 5 3/8 po.) (l/h/p)

Poids Environ 195 g (7 on.)

Casques MDR-RF920R, MDR-RF960R

Alimentation Piles rechargeables au nickel-métal-hydrure BP-HP550 fournies ou piles sèches (AAA) disponibles dans le commerce

Poids Environ 270 g (9,6 on.) piles comprises

Accessoires en option

Câble audio RK-G136 (mini-fiche stéréo ↔ mini-fiche stéréo)

RK-C310,C320 (connecteur à fiche × 2 ↔ connecteur à fiche × 2)

La conception et les spécifications sont sujettes à modification sans préavis.

ADVERTENCIA

Para evitar incendios o el riesgo de electrocución, no exponga la unidad a la lluvia ni a la humedad.

Para evitar descargas eléctricas, no abra la unidad. En caso de avería, solicite los servicios de personal cualificado.

Información

Tenga en cuenta que cualquier cambio o modificación no expresamente aprobado en este manual puede anular su autoridad para utilizar este equipo.

Para clientes de los EE UU y CANADÁ

RECICLADO DE BATERÍAS DE NÍQUEL-HIDRURO METALICO

Las baterías de níquel-hidruro metálico son reciclables.

Usted podrá ayudar a conservar el medio ambiente devolviendo las baterías usadas al punto de reciclaje más cercano.

Para más información sobre el reciclado de baterías, llame al número gratuito 1-800-822-8837, o visite <http://www.rbrcc.org/>

Precaución:

No utilice baterías de níquel-hidruro metálico dañadas o con fugas.



¡Bienvenido!

Gracias por haber adquirido este sistema de auriculares estéreo inalámbricos MDR-RF920RK / RF960RK de Sony. Antes de utilizarlo, lea este manual atentamente y consérvelo para consultarlo en el futuro.

Características principales:

- Sistema inalámbrico que permite escuchar un programa sin las limitaciones que supone el cable de los auriculares
- Reproducción de sonido de alta fidelidad
- Transmisor compacto con adaptador de alimentación de ca (suministrado) en el que se colocan los auriculares para cargar fácilmente la pila.
- Cómodos auriculares supra-aurales con casco autoajustable
- Función de conexión/desconexión automática de los auriculares para conservar la energía de las pilas
- Para ahorrar energía, el transmisor se conecta automáticamente cuando se detecta la señal de audio y se desconecta cuando ésta no se recibe.

Notas sobre el rendimiento de recepción

El sistema para este equipo utiliza señales de frecuencia muy alta de la banda de 900 MHz, motivo por el que el rendimiento de la recepción puede deteriorarse debido al entorno. En los ejemplos siguientes se indican las condiciones que pueden reducir el alcance de la recepción o causar interferencias en ella.

- Dentro de un edificio con paredes que contengan vigas de acero.
- Área con muchos armarios archivadores de acero, etc.
- Área con muchos aparatos eléctricos capaces de generar ruido electromagnético.
- Transmisor colocado sobre un instrumento metálico.
- Área encarada hacia carreteras.
- Ruido o señales de interferencia en los alrededores debido a transceptores de radio de camiones, etc.
- Ruido o señales de interferencia en los alrededores debido a sistemas de comunicaciones instalados a lo largo de carreteras.

Índice

Procedimientos iniciales

Desembalaje	4
Carga de las pilas recargables suministradas	4
Configuración del transmisor	7

Uso del sistema

Recepción de un programa	9
Áreas efectivas del transmisor	11
Sustitución de las almohadillas de los auriculares	11

Información adicional

Precauciones	12
Solución de problemas	12
Especificaciones	13

ES

Desembalaje

Compruebe que dispone de los siguientes accesorios:

- Auriculares (1)



- Transmisor (1)

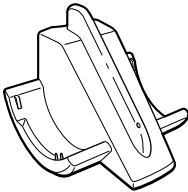

- Adaptador de alimentación de ca (1)

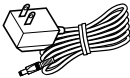

- Adaptador de conector Unimatch (1)
(minitoma estéreo ↔ conector fonográfico estéreo)



- Cable conector (1) (conectores fonográficos ↔ miniconector estéreo), 1 m (3,3 pies)



- Pilas de hidruro de níquel metálico recargables (2)

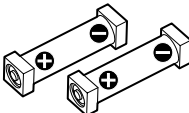

Carga de las pilas recargables suministradas

Las pilas de hidruro de níquel metálico recargables suministradas no estarán cargadas la primera vez que vaya a utilizarlas. Asegúrese de cargarlas antes de utilizarlas. Para cargar los auriculares, colóquelos en el transmisor.

- 1** Pulse el botón del receptáculo izquierdo para abrir la tapa del compartimiento de las pilas.

La tapa del compartimiento de las pilas se desprende.

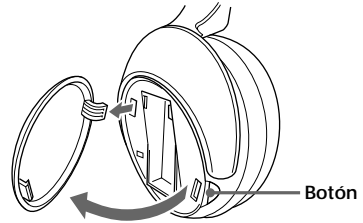

- 2** Inserte las pilas de hidruro de níquel metálico recargables suministradas en el compartimiento de las pilas haciendo coincidir el terminal ⊕ de las pilas con la marca ⊕ del compartimiento.

No utilice otras pilas recargables que no sean las suministradas.

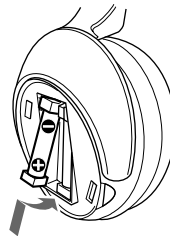

3 Cierre la tapa del compartimiento de la pila.

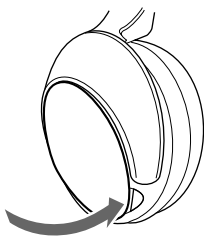

4 Conecte el adaptador de alimentación de ca suministrado al transmisor.

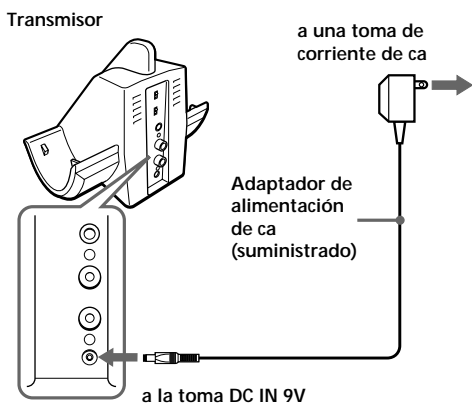

5 Coloque los auriculares en el transmisor de modo que los orificios de contacto encajen en los pines de contacto del transmisor y asegúrese de que el indicador de carga se ilumina en verde.

La carga finaliza transcurridas aproximadamente 16 horas y el indicador de carga se apaga.

Al colocar los auriculares en el transmisor, sosténgalos con las dos manos de modo que los receptáculos derecho e izquierdo permanezcan en posición vertical e inclínelos hacia atrás, como se muestra en la ilustración.

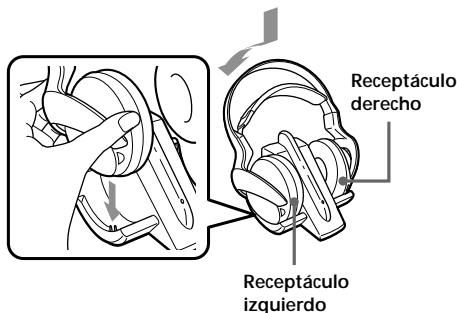

Si el indicador no se ilumina en verde

Compruebe que los auriculares derecho e izquierdo estén colocados correctamente en el transmisor. Es posible que el indicador no se encienda si los pines de contacto de los auriculares no encajan en los orificios de contacto del transmisor. Retire los auriculares y colóquelos de nuevo en el transmisor para que se encienda el indicador en verde.

Para recargar la pila de los auriculares después de su uso

Coloque los auriculares en el transmisor cuando no los utilice. El temporizador incorporado detecta el instante en que la carga finaliza, por lo que no es necesario retirar los auriculares del transmisor llegado ese momento.

Notas

- El transmisor se apaga automáticamente mientras se cargan las pilas.
- Por razones de seguridad, este sistema se ha diseñado para cargar únicamente las pilas recargables suministradas de tipo BP-HP550. No se podrán cargar otros tipos de pilas recargables.
- Si utiliza pilas secas, éstas no se pueden cargar.
- No intente utilizar las pilas recargables BP-HP550 suministradas en otros componentes. Estas pilas sólo se pueden utilizar con este sistema.
- Realice la carga a una temperatura ambiental entre 0°C y 40 °C (entre 32 °F y 104 °F).

Horas de carga y uso

Horas de carga aprox.	Tiempo de uso aprox.* ¹	
	MDR-RF920RK	MDR-RF960RK
1 hora	80 minutos* ³	75 minutos* ³
16 horas* ²	18 horas* ³	15 horas* ³

*¹ con salida de 1 kHz, 1 mW + 1 mW

*² horas requeridas para cargar por completo pilas descargadas

*³ El tiempo indicado puede variar en función de la temperatura y las condiciones de uso.

Uso de los auriculares con pilas secas (se venden por separado)

Los auriculares también pueden alimentarse con pilas secas (tamaño AA) de venta en establecimientos especializados. Instálaslas del mismo modo que se describe en los pasos 1 a 3 de la sección "Carga de las pilas recargables suministradas".

Cuando se instalan pilas secas, la función de carga de las pilas no se activa.

Duración de la pila

(Pila alcalina LR03/AM-4 (N) de Sony)

Pilas	Horas aprox.* ¹
MDR-RF920RK	28 horas* ²
MDR-RF960RK	24 horas* ²

*¹ con salida de 1 kHz, 1 mW + 1 mW

*² El tiempo indicado puede variar en función de la temperatura y las condiciones de uso.

Notas acerca de las pilas

- No cargue una pila seca.
- No transporte una pila seca junto con monedas u otros objetos metálicos, ya que si los terminales positivo y negativo de la pila entran en contacto accidentalmente con los objetos metálicos, puede generarse calor.
- Si no va a utilizar la unidad durante un período de tiempo prolongado, retire la pila para evitar que se produzcan daños por fugas o corrosión de la misma.

Comprobación de la energía restante de las pilas

Levante la cinta autoajustable y compruebe el indicador de alimentación situado en la parte superior del receptáculo derecho. La luz roja del indicador señala que las pilas todavía se encuentran en buen estado.

Cargue las pilas recargables o instale nuevas pilas secas si la luz del indicador de alimentación se atenúa o parpadea, o si el sonido se distorsiona o presenta ruidos.

Nota

Las pilas de hidruro de níquel metálico recargables deben reemplazarse por pilas nuevas si, después de cargarlas, su duración se reduce a la mitad de la duración esperada. Las pilas recargables de tipo BP-HP550 no se comercializan. Sin embargo, puede adquirirlas en el establecimiento donde compró el sistema o bien solicitarlas al distribuidor Sony más cercano.

Configuración del transmisor

1 Conecte el transmisor al equipo de audio/vídeo.

Seleccione una de las conexiones siguientes en función del tipo de toma:

A Para conectarlo a una toma de auriculares

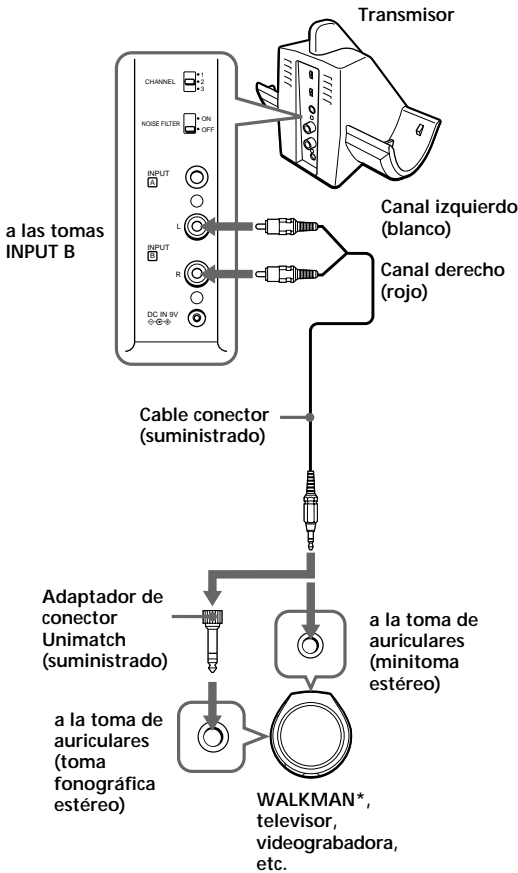

B Para conectarlo a las tomas LINE OUT o REC OUT

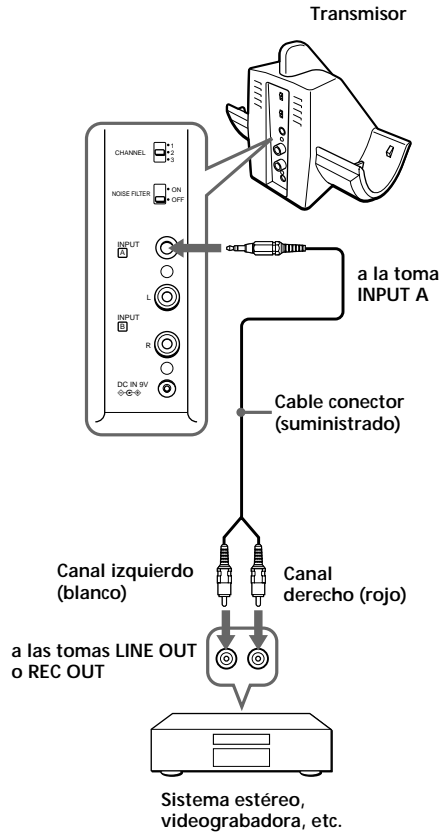

* WALKMAN es una marca comercial registrada de Sony Corporation que representa los productos de auriculares estéreo.

- © Para conectarlo a un televisor, etc.
Si se produce ruido cuando se conecta el transmisor al televisor o la videograbadora, ajuste el interruptor NOISE FILTER en ON.

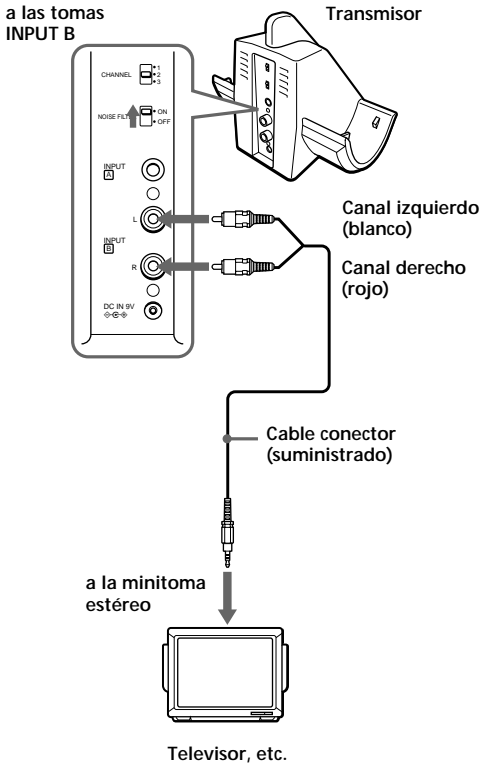

Notas

- Si conecta el transmisor a la toma LINE OUT o REC OUT de un reproductor de audio como, por ejemplo, un reproductor de MD o de CD, no ajuste el interruptor NOISE FILTER en ON, ya que esto limitaría el volumen.
- El interruptor NOISE FILTER sólo se activa al realizar la conexión que se muestra en el diagrama ④ de la página 7 y en el diagrama ©. En el diagrama ⑤, el interruptor no tiene ningún efecto.
- Si el transmisor se coloca encima o cerca de un televisor, es posible que produzca ruido. Si esto ocurre, aléjelo del televisor.

2 Conecte el adaptador de alimentación de ca suministrado al transmisor.

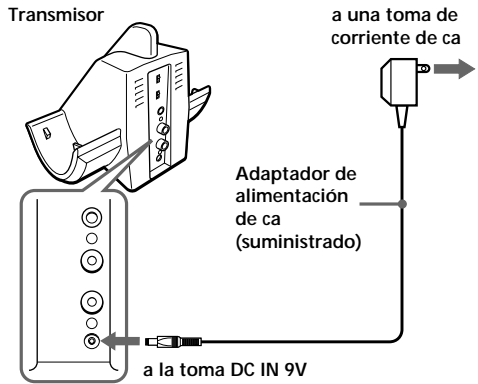

Notas

- Utilice únicamente el adaptador de alimentación de ca suministrado. No utilice ningún otro adaptador de alimentación de ca.



Polaridad de la clavija

- Si el equipo conectado dispone de la función AVSL (Automatic Volume Limiter System = Sistema de limitación automática del volumen), asegúrese de desconectarla cuando utilice el transmisor. En caso contrario, deberá subir el volumen de los auriculares, lo que podría provocar ruido.
- No coloque el transmisor cerca de lámparas fluorescentes, etc. cuando utilice el sistema.

Recepción de un programa

Antes de la recepción

Para prevenir daños en los oídos, primero baje el volumen.

1 Encienda el equipo de audio/vídeo conectado al transmisor.

Si el transmisor está conectado a la toma de auriculares, ajuste el control de volumen del equipo de audio en el valor más alto posible sin que la señal de audio se distorsione.

2 Retire los auriculares del transmisor.

El indicador de alimentación del transmisor se iluminará en rojo.

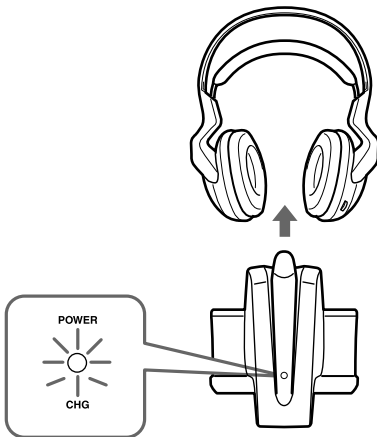

3 Seleccione la frecuencia de radio con el selector CHANNEL.

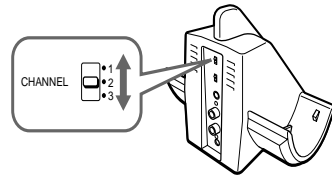

4 Colóquese los auriculares.

El indicador de alimentación situado en la parte superior del receptáculo derecho se ilumina en rojo. Colóquese el receptáculo derecho (R) en la oreja derecha y el izquierdo (L) en la oreja izquierda. Procure que los auriculares permanezcan en su cabeza en posición vertical para que la función de conexión automática se active correctamente.



5 Suba el volumen mediante el control VOL hasta alcanzar un nivel de sonido moderado.

Ⓐ MDR-RF960RK

Pulse ligeramente el botón TUNE para sintonizar automáticamente los auriculares.

Si no recibe ninguna señal de audio clara, pulse de nuevo dicho botón.

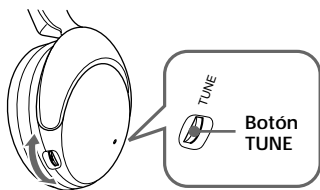

Control VOL

Ⓑ MDR-RF920RK

Sintonice los auriculares en la frecuencia del transmisor mediante el control TUNE hasta que la señal de audio sea lo suficientemente fuerte y clara.

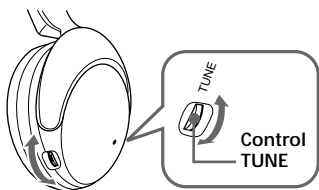

Control VOL

Realice los pasos 3 y 5 anteriores hasta que la recepción mejore.

Malas condiciones de recepción

Si utiliza la unidad cerca de un teléfono inalámbrico, puede causar radiointerferencias. Si la recepción es mala, pruebe otro canal utilizando el selector CHANNEL.

Transmisión de señales de RF desde el transmisor

El transmisor comenzará a transmitir automáticamente señales de RF cuando detecte señales de audio procedentes del equipo de audio.

Si no detecta una señal de audio durante más de aproximadamente 10 minutos, el transmisor dejará de transmitir señales de RF, y el indicador de alimentación se apagará.

Cuando el transmisor vuelva a recibir una señal de audio, comenzará a transmitir señales de RF, y el indicador de alimentación se volverá a encender en rojo.

Si la señal de audio es muy débil, el transmisor no emitirá señales de RF. Si el transmisor está conectado a una toma para auriculares, cerciórese de que el volumen del equipo conectado esté ajustado a 5-6 o un nivel superior.

Es posible que usted no oiga el comienzo del sonido a través de los auriculares hasta que el transmisor comience a transmitir señales de RF después de haber detectado una señal de audio.

Nota

Si el transmisor está conectado a la toma para auriculares del equipo fuente, ajuste el volumen de tal equipo al nivel más alto posible sin que se distorsione la señal de audio.

Los auriculares se desconectarán automáticamente cuando se los quite — Función de conexión y desconexión automática

No levante la cinta autoajustable cuando no utilice los auriculares puesto que consume energía de las pilas.



Notas

- Si oye un pitido, acérquese al transmisor.
- Es posible que oiga cierto ruido si desconecta el adaptador de alimentación de ca del transmisor antes de quitarse los auriculares.

Después de haber escuchado un programa

Quítese los auriculares, colóquelos en el transmisor y recárguelos.

Nota

No cuelgue los auriculares por la banda autoajustable, ya que se vería empujada hacia arriba y se conectaría la alimentación de los auriculares.

Áreas efectivas del transmisor

La distancia óptima es de aproximadamente 46 metros (150 pies) sin que el sistema capte interferencias. Sin embargo, la distancia puede variar de acuerdo con las condiciones ambientales. Si el sistema capta ruido cuando lo esté utilizando dentro de la distancia mencionada, reduzca la distancia entre el transmisor y los auriculares, o seleccione otro canal.

Notas

- Cuando utilice los auriculares dentro del área efectiva del transmisor, éste podrá colocarse en cualquier dirección con respecto al oyente.
- Incluso dentro del área de recepción de señales, pueden existir algunos puntos (puntos muertos) en los que no se reciba la señal de RF. Se trata de una característica inherente de las señales de RF y no indica fallo de funcionamiento. Moviendo ligeramente el transmisor podrá cambiar la ubicación del punto muerto.

Sustitución de las almohadillas de los auriculares

Las almohadillas de los auriculares se pueden sustituir. Si se ensucian o se dañan, reemplácelas como se muestra en la ilustración siguiente. Las almohadillas no están disponibles en el mercado. Puede adquirir recambios en el establecimiento donde adquirió el sistema o en el proveedor Sony más próximo.

- 1** Extraiga la almohadilla vieja sacándola de la ranura del receptáculo.

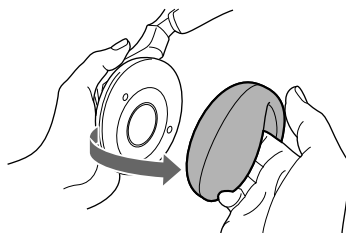

- 2** Coloque la nueva almohadilla en el auricular e inserte el borde de la misma en la ranura, como se muestra en la ilustración.

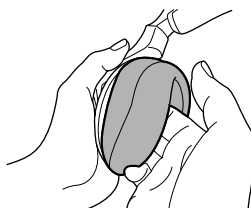

Cerciórese de que todo el borde de la almohadilla haya quedado correctamente insertado dentro de la ranura.

Precauciones

- Cuando no vaya a utilizar el transmisor durante mucho tiempo, desconecte el adaptador de ca del tomacorriente de ca sujetando el enchufe. No tire del cable.
- No deje el sistema de auriculares estéreo inalámbrico en un lugar sometido a la luz solar directa, al calor, ni a la humedad.

Notas sobre los auriculares

Cuidado de sus oídos

Evite utilizar los auriculares a gran volumen. Los expertos en oídos aconsejan no utilizar los auriculares para escuchar continuamente a gran volumen. Si experimenta un silbido en sus oídos, reduzca el volumen o deje de utilizar los auriculares.

Respeto a los demás

Mantenga el volumen a un nivel moderado. Esto le permitirá escuchar los sonidos del exterior y no molestar a quienes se encuentren a su alrededor.

Si tiene alguna pregunta o problema en relación con este sistema que el manual no pueda resolver, póngase en contacto con su proveedor Sony.

Cuando los auriculares o el transmisor necesiten reparación, lleve ambos a su proveedor Sony.

Solución de problemas

Problema	Solución
Sin sonido/ Sonido amortiguado	Conecte en primer lugar la alimentación del transmisor, y después colóquese los auriculares. <hr/> Compruebe la conexión del equipo de audio/vídeo o del adaptador de alimentación de ca. <hr/> Compruebe que el equipo de audio/vídeo esté encendido. <hr/> Si el transmisor está conectado a la toma de auriculares, suba el volumen del equipo de audio/vídeo conectado. <hr/> MDR-RF920RK: Cambie la frecuencia de radio mediante el selector CHANNEL del transmisor y, a continuación, sintonice los auriculares con el control TUNE. MDR-RF960RK: Cambie la frecuencia de radio mediante el selector CHANNEL del transmisor y, a continuación, pulse de nuevo el botón TUNE. <hr/> La función de silenciamiento está activada. Utilice los auriculares cerca del transmisor. <hr/> La luz del indicador POWER de los auriculares es tenue o está apagada. <ul style="list-style-type: none">• Cargue las pilas recargables suministradas. Si el indicador POWER sigue apagado después de cargar dichas pilas, lleve los auriculares a un distribuidor Sony para que sustituya las pilas recargables. <hr/> Si conecta el transmisor a la toma LINE OUT o REC OUT de un reproductor de audio, compruebe que el interruptor NOISE FILTER esté ajustado en OFF. <hr/> Asegúrese de que el interruptor NOISE FILTER esté ajustado en ON u OFF (si queda bloqueado entre ambas posiciones, el sonido se interrumpirá).

Problema	Solución
Distorsión	<p>Si el transmisor está conectado a la toma de auriculares, baje el volumen del equipo de audio/vídeo conectado.</p> <p>Cambie la frecuencia de radio mediante el selector CHANNEL del transmisor.</p> <p>La luz del indicador POWER de los auriculares es tenue o está apagada.</p> <ul style="list-style-type: none"> • Cargue las pilas recargables suministradas. Si el indicador POWER sigue apagado después de cargar dichas pilas, lleve los auriculares a un distribuidor Sony para que sustituya las pilas recargables. <p>Si conecta el transmisor a la toma LINE OUT o REC OUT de un reproductor de audio, compruebe que el interruptor NOISE FILTER esté ajustado en OFF.</p>
Ruido de fondo alto	<p>Acérquese al transmisor. Cuanto más se aleje de él, más posibilidades existen de que se produzca ruido.</p> <p>Si el transmisor está conectado a la toma de auriculares, suba el volumen del equipo de audio/vídeo conectado.</p> <p>MDR-RF920RK: Cambie la frecuencia de radio mediante el selector CHANNEL del transmisor y, a continuación, sintonice los auriculares con el control TUNE.</p> <p>MDR-RF960RK: Cambie la frecuencia de radio mediante el selector CHANNEL del transmisor y, a continuación, pulse de nuevo el botón TUNE.</p> <p>La luz del indicador POWER de los auriculares es tenue o está apagada.</p> <ul style="list-style-type: none"> • Cargue las pilas recargables suministradas. Si el indicador POWER sigue apagado después de cargar dichas pilas, lleve los auriculares a un distribuidor Sony para que sustituya las pilas recargables. <p>Si conecta el transmisor a la toma LINE OUT o REC OUT de un reproductor de audio, compruebe que el interruptor NOISE FILTER esté ajustado en OFF.</p>

Especificaciones

Generales

Frecuencia de portadora	913,5 – 914,5 MHz
Canales	Ch1, Ch2, Ch3
Modulación	FM estéreo
Frecuencia de respuesta	MDR-RF920R : 20 – 20.000 Hz MDR-RF960R : 10 – 22.000 Hz

Transmisor TMR-RF960R

Fuente de alimentación	cc de 9 V: adaptador de alimentación de ca suministrado
Entrada de audio	Tomas fonográficas/minitoma estéreo
Dimensiones	Aprox. 133 × 124 × 136 mm (5 1/4 × 5 × 5 3/8 pulgadas) (an/al/prf)
Peso	Aprox. 195 g (7 onza)

Auriculares MDR-RF920R, MDR-RF960R

Fuente de alimentación	Pilas de hidruro de níquel metálico recargables BP-HP550 suministradas o pilas secas (tamaño AAA) de venta en establecimientos especializados
Peso	Aprox. 270 g (9,6 onza) incluyendo las pilas

Accesorios opcionales

Cable de audio	RK-G136 (miniconector estéreo ↔ miniconector estéreo) RK-C310, C320 (enchufe macho × 2 ↔ enchufe macho × 2)
----------------	--

El diseño y las especificaciones están sujetos a cambios sin previo aviso.

