

Toujours là pour vous aider

Enregistrez votre produit et obtenez de l'assistance sur le site
www.philips.com/welcome



ORT2300



Mode d'emploi

PHILIPS

Table des matières

1 Sécurité	2
2 Votre station d'accueil	3
Introduction	3
Contenu de l'emballage	3
Présentation du produit	4
À propos de l'écran LCD	5
3 Prise en main	6
Assemblage de l'adaptateur secteur	6
Alimentation	6
Mise sous tension	6
Réglage de la luminosité	7
4 Réglage de l'horloge	8
5 Utilisation de l'alarme	9
Réglage d'une alarme	9
Désactivation d'une alarme pré-réglée	9
Répétition de l'alarme	9
Arrêt de l'alarme	10
6 Écoute de stations de radio FM	11
Recherche automatique d'une station de radio	11
Recherche manuelle d'une station de radio	11
Mémorisation automatique des stations de radio	11
Programmation manuelle des stations de radio	11
Affichage des informations RDS	12
Ajustement des réglages FM	12
7 Écoute de stations de radio DAB	13
Activation du mode DAB	13
Lors de la première utilisation	13
Réglage d'une station de radio enregistrée	13
Programmation des stations de radio	14
Affichage des informations DAB	14
Utilisation des menus DAB	14
8 Lecteur de musique via Bluetooth	16
Basculer en mode Bluetooth	16
Connecter un périphérique	16
Déconnecter un périphérique	16
Reconnecter un périphérique	16
Contrôle de la lecture	17
9 Écoute de la musique à partir d'un périphérique externe	18
10 Charge de vos appareils	19
11 Utilisation de l'arrêt programmé	20
12 Utilisation du minuteur	21
13 Réglage du volume	22
14 Utilisation des menus système	23
Vérification de la version actuelle du logiciel	23
Mettre le logiciel à niveau	23
Réinitialisation de l'appareil	23
15 Dépannage	24
Informations générales	24
À propos de la connexion Bluetooth	24
16 Informations sur le produit	26
Informations générales	26
Tuner	26
Enceintes	26
Amplificateur	26
Bluetooth	26
17 Avertissement	27
Conformité	27
Protection de l'environnement	27
Remarques liées à la marque commerciale	27
Droits d'auteur	28

1 Sécurité

Assurez-vous d'avoir bien lu et compris l'ensemble des instructions avant d'utiliser ce produit. Si le produit est endommagé suite au non respect de ces instructions, la garantie ne s'appliquera pas.

Risque d'électrocution ou d'incendie !

- Ne retirez jamais le boîtier du produit.
- Conservez toujours le produit et ses accessoires à l'abri de la pluie ou de l'eau. Ne placez jamais de récipients remplis de liquide (vases par exemple) à proximité du produit. Dans l'éventualité où un liquide serait renversé sur votre produit, débranchez-le immédiatement de la prise secteur. Contactez le Service Consommateurs Philips pour faire vérifier le produit avant utilisation.
- Ne placez jamais le produit et ses accessoires à proximité d'une flamme nue ou d'autres sources de chaleur, telle que la lumière directe du soleil.
- N'insérez jamais d'objet dans les orifices de ventilation ou dans un autre orifice du produit.
- Si la fiche d'alimentation ou un coupleur d'appareil est utilisé comme dispositif de sectionnement, celui-ci doit rester facilement accessible.
- En cas d'orage, débranchez le produit de la prise secteur.
- Lorsque vous déconnectez le cordon d'alimentation, tirez toujours sur la fiche, et non sur le câble.

Risque de court-circuit ou d'incendie !

- Utilisez uniquement des alimentations indiquées dans le manuel d'utilisation
- Avant de brancher le produit sur la prise secteur, vérifiez que la tension d'alimentation correspond à la valeur imprimée à l'arrière du produit. Ne branchez jamais le produit sur la prise secteur si la tension est différente.

- N'exposez jamais les piles à la pluie, à l'eau, aux rayons du soleil ou à une chaleur excessive.
- Évitez les pressions sur la fiche d'alimentation. Une fiche d'alimentation mal fixée peut provoquer la formation d'un arc électrique ou d'un incendie.

Risque de blessures ou de dommages !

- Ce produit ne doit pas être exposé à des fuites ou des éclaboussures !
- Ne placez pas d'objets susceptibles d'endommager ce produit à proximité de celui-ci (par exemple, objets remplis de liquide ou bougies allumées).
- Ne placez jamais le produit ou tout autre objet sur les cordons d'alimentation ou sur un autre appareil électrique.
- Si le produit a été transporté à des températures inférieures à 5 °C, déballlez-le et attendez que sa température remonte à celle de la pièce avant de le brancher sur la prise secteur.

Risque de surchauffe !

- N'installez jamais ce produit dans un espace confiné. Laissez toujours un espace d'au moins 10 cm autour du produit pour assurer une bonne ventilation.
- Assurez-vous que des rideaux ou d'autres objets n'obstruent pas les orifices de ventilation du produit.



Remarque

- La tension d'alimentation recommandée est mentionnée au dos du produit. La référence du modèle et le numéro de série figurent sous le produit.

2 Votre station d'accueil

Félicitations pour votre achat et bienvenue chez Philips ! Pour profiter pleinement de l'assistance offerte par Philips, enregistrez votre produit à l'adresse suivante : www.philips.com/welcome.

Introduction

Avec ce produit, vous pouvez :

- écouter des stations de radio FM (prise en charge RDS) ;
- écouter des stations de radio DAB ;
- écouter de la musique à partir d'un périphérique externe via la prise **AUDIO-IN** ;
- écouter de la musique à partir d'un périphérique externe via la connexion Bluetooth ; et
- vous réveiller au son d'alarmes.

Contenu de l'emballage

Vérifiez et identifiez les différentes pièces contenues dans l'emballage :

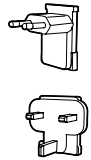
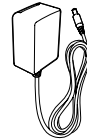
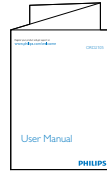
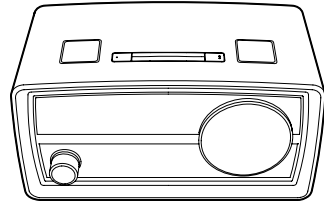

- ① Radio numérique
- ② Mode d'emploi
- ③ Adaptateur secteur
- ④ 2 convertisseurs pour adaptateur secteur

Présentation du produit

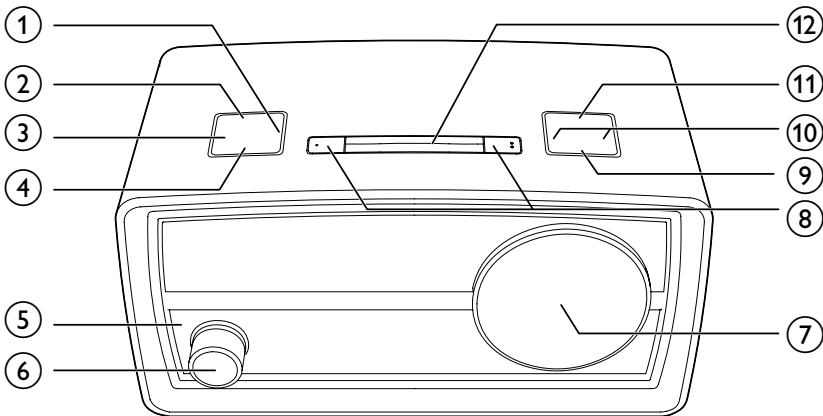

① TIMER

- Maintenez ce bouton enfoncé pour commencer le réglage du minuteur.

② MENU / INFO

- En mode veille, maintenez ce bouton enfoncé pour commencer le réglage de l'heure et de la date.
- En mode FM ou DAB, maintenez ce bouton enfoncé pour accéder aux menus.
- Lorsque vous écoutez une station RDS ou DAB, appuyez sur ce bouton à plusieurs reprises pour afficher les informations disponibles.

③ SLEEP

- Appuyez sur ce bouton à plusieurs reprises pour définir le laps de temps avant l'arrêt programmé.

④ SOURCE

- Appuyez sur ce bouton pour passer à une autre source.

⑤ Voyant Bluetooth

- Indique l'état de la connexion Bluetooth.

⑥ Bouton de marche et de volume

- Appuyez sur ce bouton pour allumer ou éteindre le produit.
- Permet de régler le volume.

⑦ Écran LCD

⑧ AL1/AL2

- Maintenez ce bouton enfoncé pour commencer le réglage de l'alarme.
- Lorsqu'une alarme sonne, appuyez sur ce bouton pour arrêter l'alarme.
- Appuyez sur ce bouton pour afficher les réglages de l'alarme.

⑨ PRESET ►►

- Appuyez sur ce bouton pour accéder à la liste des stations de radio mises en mémoire.
- Pendant la lecture de pistes via la connexion Bluetooth, appuyez sur ce bouton pour interrompre ou reprendre la lecture.

⑩ / , /

- Appuyez plusieurs fois sur ce bouton pour rechercher une station.
- Maintenez ce bouton enfoncé pour sélectionner automatiquement la station précédente ou suivante avec un signal fort.

- Appuyez sur ce bouton pour parcourir les menus ou les options.
- Pendant la lecture de pistes via la connexion Bluetooth, appuyez sur ce bouton pour passer à la piste suivante ou précédente.

⑪ SCAN / SELECT

- Maintenez ce bouton enfoncé pour commencer l'enregistrement des stations de radio.
- Appuyez sur ce bouton pour confirmer une option.

⑫ SNOOZE/BRIGHTNESS

- Appuyez sur ce bouton à plusieurs reprises pour régler la luminosité de l'écran LCD.
- Lorsqu'une alarme sonne, appuyez sur ce bouton pour procéder au rappel d'alarme.

À propos de l'écran LCD

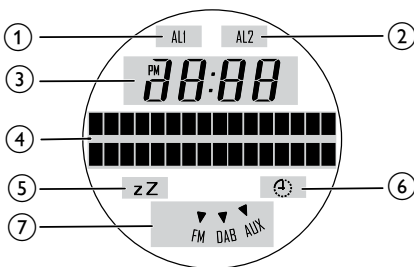

- ① La première alarme est activée.
- ② La seconde alarme est activée.
- ③ L'horloge
- ④ Des informations texte
- ⑤ L'arrêt programmé est activé.
- ⑥ Le minuteur est activé.
- ⑦ La source actuelle

3 Prise en main

Les instructions fournies dans ce chapitre doivent être suivies dans l'ordre énoncé.

Assemblage de l'adaptateur secteur

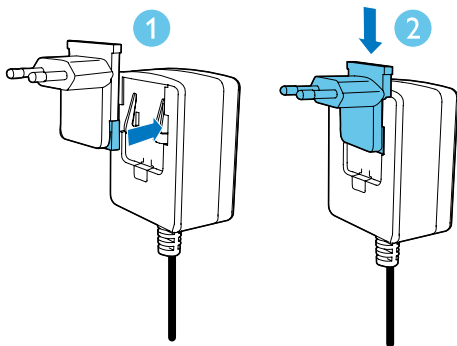

- 1 Alignez le convertisseur sur les orifices de l'adaptateur secteur.
- 2 Poussez le convertisseur vers le bas jusqu'à ce que vous entendiez un « clic ».

Remplacement d'un convertisseur

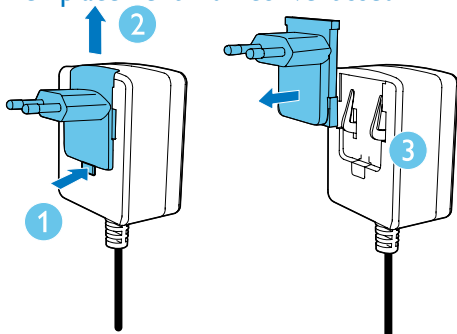

- 1 Appuyez sur la languette.
- 2 Faites glisser le convertisseur vers le haut.
- 3 Retirez le convertisseur.

- 4 Installez un autre convertisseur sur l'adaptateur secteur.

Alimentation

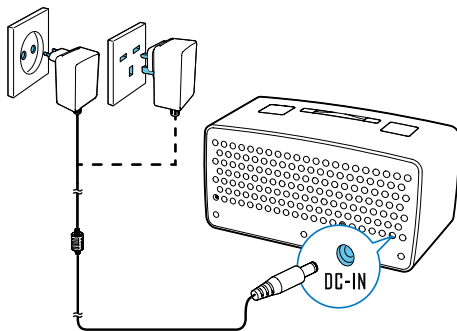

Connectez l'adaptateur secteur à :

- la prise **DC-IN** sur le panneau arrière ;
et
- la prise secteur.
↳ Le produit bascule en mode veille.
↳ **[0:00]** clignote.

Mise sous tension

Appuyez sur le bouton de marche et de volume.

- ↳ Le produit s'allume et sélectionne le dernier mode.

Activation du mode veille

Appuyez à nouveau sur le bouton de marche et de volume.

- ↳ Si l'horloge n'est pas réglée manuellement ou synchronisée automatiquement avec une station de radio DAB, **[0:00]** clignote.
- ↳ Si l'horloge est réglée manuellement ou synchronisée automatiquement avec une station de radio DAB, l'heure et la date s'affichent.

Le produit passe automatiquement en mode veille dans les situations suivantes :

- En mode Bluetooth, la connexion Bluetooth est perdue pendant 15 minutes.
- En mode DAB, aucun programme n'est diffusé pendant 15 minutes.

Réglage de la luminosité











Appuyez sur **BRIGHTNESS** à plusieurs reprises pour régler la luminosité de l'affichage vidéo.

4 Réglage de l'horloge



Remarque

- Pour régler l'horloge manuellement, mettez l'appareil en mode veille dans un premier temps.

- 1 En mode veille, maintenez **MENU / INFO** enfoncé jusqu'à ce que **[Set time]** apparaisse.
↳ Les chiffres des heures clignotent.
- 2 Appuyez sur  /  pour régler l'heure, puis sur **SCAN / SELECT** pour confirmer.
↳ Les chiffres des minutes clignotent.
- 3 Appuyez sur  /  pour régler les minutes, puis sur **SCAN / SELECT** pour confirmer.
↳ Lorsque la date s'affiche, les chiffres du jour clignotent.
- 4 Appuyez sur  /  pour régler le jour, puis sur **SCAN / SELECT** pour confirmer.
↳ Les chiffres du mois clignotent.
- 5 Appuyez sur  /  pour régler le mois, puis sur **SCAN / SELECT** pour confirmer.
↳ Les chiffres de l'année clignotent.
- 6 Appuyez sur  /  pour régler l'année, puis sur **SCAN / SELECT** pour confirmer.
↳ **[Time saved]** clignote, puis l'horloge et la date s'affichent à l'écran.



Conseil

- Lorsqu'une station de radio DAB qui transmet des signaux horaires est sélectionnée, le produit synchronise automatiquement son horloge avec la station de radio DAB.







5 Utilisation de l'alarme

Remarque





- Assurez-vous que vous avez correctement réglé l'horloge.

Réglage d'une alarme

Vous pouvez régler **deux** alarmes différentes.

- 1 Maintenez le bouton **AL1** (ou **AL2**) enfoncé pendant deux secondes.
 - ↳ **[Alarm 1]** (ou **[Alarm 2]**) est affiché et **AL1** (ou **AL2**) clignote.
 - ↳ L'heure de l'alarme actuelle est affichée avec les chiffres des heures qui clignent.
- 2 Appuyez sur  /  pour régler l'heure, puis sur **SCAN / SELECT** pour confirmer.
 - ↳ Les chiffres des minutes commencent à clignoter.
- 3 Appuyez sur  /  pour régler les minutes, puis sur **SCAN / SELECT** pour confirmer.
 - ↳ Le nom de la source de l'alarme commence à clignoter : **[DAB]**, **[FM]**, ou **[Buzzer]**.
- 4 Appuyez sur  /  pour sélectionner une source de l'alarme, puis appuyez sur **SCAN / SELECT** pour confirmer.
 - Si **[DAB]** ou **[Buzzer]** est sélectionné comme source de l'alarme, appuyez sur **SCAN / SELECT** pour choisir une station de radio présélectionnée ou la dernière station écoutée.

- ↳ La fréquence de l'alarme clignote : **[Daily]** (quotidienne), **[Weekdays]** (jours de semaine), **[Weekends]** (week-end), ou **[Once]**(unique).

- 5 Appuyez sur  /  pour sélectionner une fréquence, puis appuyez sur **SCAN / SELECT** pour confirmer.
 - ↳ Le volume de l'alarme clignote.
- 6 Appuyez sur  /  pour sélectionner le volume, puis sur **SCAN / SELECT** pour confirmer.
 - ↳ **[Alarm Saved]** clignote.

Désactivation d'une alarme préréglée

- 1 Appuyez sur **AL1** (ou **AL2**) pour afficher les réglages de l'alarme.
- 2 Appuyez à nouveau sur **AL1** (ou **AL2**).
 - ↳ **[Alarm 1]** (ou **[Alarm 2]**) et **[On]** s'affichent.
- 3 Appuyez sur **AL1** (ou **AL2**) à plusieurs reprises pour sélectionner **[On]** ou **[Off]**.
 - **[On]** : l'alarme préréglée est activée.
 - **[Off]** : l'alarme préréglée est désactivée.
 - ↳ **AL1** (ou **AL2**) s'affiche lorsque l'alarme préréglée est activée.
 - ↳ **AL1** (ou **AL2**) disparaît lorsque l'alarme préréglée est désactivée.

Répétition de l'alarme

Lorsqu'une alarme se déclenche, appuyez sur **SNOOZE**.

- ↳ L'alarme se déclenche à nouveau 9 minutes plus tard.

Arrêt de l'alarme

Lorsque la première (ou seconde) alarme sonne, appuyez sur **AL1** (ou **AL2**).

- ↳ L'alarme s'arrête puis se déclenche à l'heure définie.

6 Écoute de stations de radio FM

Remarque

- Pour une réception optimale, déployez entièrement l'antenne et réglez sa position.
- Vous pouvez mémoriser jusqu'à 20 stations de radio FM.



Appuyez plusieurs fois sur **SOURCE** jusqu'à ce que **[FM Mode]** s'affiche.

- ↳ **FM** apparaît en surbrillance.
- ↳ La fréquence actuellement sélectionnée s'affiche.

Recherche automatique d'une station de radio

Maintenez / enfoncé jusqu'à ce que **[Scanning...]** s'affiche.

- ↳ Dès qu'une station au signal fort est détectée, la recherche s'arrête et la station de radio est diffusée.

Recherche manuelle d'une station de radio

Appuyez plusieurs fois sur / jusqu'à ce que la fréquence de la station de radio cible s'affiche.

Mémorisation automatique des stations de radio

Maintenez la touche **SCAN / SELECT** enfoncée jusqu'à ce que « **[Auto]** » s'affiche.

- ↳ Une fois la recherche terminée, la première station de radio mémorisée est diffusée.

- Pour sélectionner une station de radio mise en mémoire, appuyez sur **PRESET** pour accéder à la liste des stations de radio mises en mémoire, puis appuyez sur / à plusieurs reprises.

Programmation manuelle des stations de radio

- 1 Permet de régler une station de radio de votre choix.
 - 2 Maintenez la touche **PRESET** enfoncée jusqu'à ce que « **[Preset store]** » s'affiche.
 - 3 Appuyez plusieurs fois sur / pour sélectionner un numéro de séquence présélectionné.
 - 4 Appuyez sur **PRESET** pour confirmer.
 - ↳ La station de radio est mémorisée avec le numéro de séquence sélectionné.
 - 5 Répétez les étapes 1 à 4 pour programmer d'autres stations de radio.
- Pour sélectionner une station de radio mise en mémoire, appuyez sur **PRESET** pour accéder à la liste des stations de radio mises en mémoire, puis appuyez sur / à plusieurs reprises.



Remarque

- Si vous mémorisez une station de radio sur le numéro de séquence d'une autre station, cette dernière sera écrasée.

Affichage des informations RDS

Le système RDS (Radio Data System) est un service qui permet aux stations FM de transmettre des informations supplémentaires. Lorsque vous sélectionnez une station de radio FM qui transmet des signaux RDS, le nom de la station s'affiche.

- 1 Sélectionnez une station RDS.
- 2 Appuyez plusieurs fois sur **MENU / INFO** pour parcourir les informations suivantes (si disponibles) :
 - Nom de la station
 - Texte radio
 - Type de programme tel que **[NEWS]** (actualités), **[SPORT]** (sport), **[POP M]** (musique pop)...
 - Stéréo/mono

Types de programme RDS

NOTYPE	Aucun type de programme RDS
NEWS	Actualités
AFFAIRS	Politique et questions d'actualité
INFO	Programmes d'information spécialisés
SPORT	Sports
EDUCATE	Éducation et formation avancée
DRAMA	Littérature et théâtre radio
CULTURE	Culture, religion et société
SCIENCE	Sciences
VARIED	Programmes de divertissement
POP M	Musique pop
ROCK M	Musique rock

MOR M	Musique légère
LIGHT M	Musique classique légère
CLASSICS	Musique classique
OTHER M	Programmes musicaux spécialisés
WEATHER	Temps
FINANCE	Finances
CHILDREN	Programmes pour la jeunesse
SOCIAL	Affaires sociales
RELIGION	Religion
PHONE IN	Émissions à ligne ouverte
TRAVEL	Voyages
LEISURE	Loisirs
JAZZ	Musique jazz
COUNTRY	Musique country
NATION M	Musique nationale
OLDIES	Anciens succès musicaux
FOLK M	Musique folk
DOCUMENT	Documentaires
TES	Test d'alarme
ALARM	Réveil

Ajustement des réglages FM

- 1 Maintenez le bouton **MENU / INFO** enfoncé pour accéder au menu FM.
- 2 Appuyez sur / pour afficher le menu **[Scan setting]**.
- 3 Appuyez sur **SCAN / SELECT** pour accéder à des sous-menus.
- 4 Appuyez sur / pour sélectionner une option.
 - **[Strong stations]** : pour chercher des stations à signal fort uniquement.
 - **[All stations]** : pour chercher toutes les stations quelle que soit la puissance de leur signal, forte ou faible.
- 5 Appuyez sur **SCAN / SELECT** pour confirmer l'option.

7 Écoute de stations de radio DAB

Remarque

- Pour une réception optimale, déployez entièrement l'antenne et réglez sa position.
- Vous pouvez programmer jusqu'à 20 stations de radio DAB.
- Consultez votre revendeur local ou rendez-vous sur le site www.WorldDAB.org pour connaître les fréquences radio DAB applicables dans votre zone.

Activation du mode DAB



Appuyez plusieurs fois sur **SOURCE** jusqu'à ce que **[DAB Mode]** s'affiche.

↳ **DAB** apparaît en surbrillance.

Lors de la première utilisation

- 1 Appuyez plusieurs fois sur **SOURCE** pour passer en mode DAB.
- 2 Appuyez sur / à plusieurs reprises jusqu'à ce que le menu **[Full scan]** s'affiche.

- 3 Appuyez sur **SCAN / SELECT** pour démarrer la recherche automatique.
 - ↳ L'appareil mémorise automatiquement les stations de radio émettant un signal suffisamment puissant.
 - ↳ Une fois la recherche terminée, la première station de radio mémorisée est automatiquement diffusée.
- 4 Appuyez sur / pour sélectionner une station, puis appuyez sur le bouton pour commencer l'écoute.

Conseil

- Vous pouvez relancer une recherche pour mettre à jour la liste des stations enregistrées (voir 'Nouveau balayage des stations' à la page 15).
- Vous pouvez rechercher une station manuellement (voir 'Réglage manuel d'une station' à la page 15).

À propos des symboles spéciaux





Il peut arriver qu'un symbole s'affiche devant le nom d'une station.

- **H** : la station fait partie de vos 10 stations préférées.
- **?** : la station est indisponible ou inactive.
- **>>** : la station est une station principale bénéficiant d'un service secondaire.
- **<<** : la station est une station secondaire.

Réglage d'une station de radio enregistrée

- 1 Appuyez plusieurs fois sur / pour sélectionner une station.
- 2 Appuyez sur **PRESET** pour commencer l'écoute.

Programmation des stations de radio

- 1 Sélectionnez une station DAB.
- 2 Maintenez **PRESET** enfoncé pour activer la programmation.
- 3 Appuyez plusieurs fois sur  /  pour sélectionner un numéro de séquence présélectionné.
- 4 Appuyez sur **PRESET** pour confirmer.
↳ La station de radio est mémorisée avec le numéro de séquence sélectionné.
- 5 Répétez les étapes 1 à 4 pour programmer d'autres stations de radio.
 - Pour sélectionner une station de radio mise en mémoire, appuyez sur **PRESET** pour accéder à la liste des stations de radio mises en mémoire, puis appuyez sur  /  à plusieurs reprises.



Remarque

- Si vous mémorisez une station de radio sur le numéro de séquence d'une autre station, cette dernière sera écrasée.



Affichage des informations DAB

Le nom de station DAB actuelle s'affiche. Vous pouvez également afficher les autres informations.

Pour parcourir les informations disponibles, appuyez sur **MENU / INFO** à plusieurs reprises.

- Texte déroulant (DLS, Dynamic Label Segment)
- Puissance du signal
- Type d'émission (PTY)
- Nom de l'ensemble
- Fréquence
- Taux d'erreur du signal
- Débit du codec

Utilisation des menus DAB

- 1 Maintenez le bouton **MENU / INFO** enfoncé pour accéder au menu DAB.
- 2 Appuyez sur  /  à plusieurs reprises pour basculer entre les menus.

Nouveau balayage des stations

Un balayage complet permet d'effectuer une recherche de stations de radio DAB sur une plage étendue.

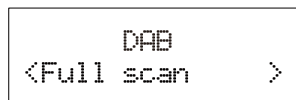



Appuyez sur le bouton **SCAN / SELECT** pour démarrer le balayage des stations DAB disponibles.

- ↳ Une fois le balayage terminé, la première station enregistrée est diffusée.

Réglage manuel d'une station

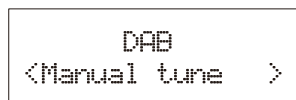
Grâce à cette fonction, il est possible de régler manuellement un canal ou une fréquence spécifique. En complément d'une bonne orientation de l'antenne en vue d'une meilleure réception radio, cette fonction permet également d'optimiser la réception.



- 1 Appuyez sur **SCAN / SELECT** pour accéder à la liste des stations.
- 2 Appuyez sur  /  à plusieurs reprises pour sélectionner une station de 5A à 13F.





- 3 Appuyez sur **SCAN / SELECT** pour confirmer l'option.

DRC (Dynamic Range Control)

La DRC ajoute ou supprime un degré de compensation pour éliminer les différences de gamme dynamique entre les stations de radio.





- 1 Appuyez sur **SCAN / SELECT** pour accéder aux sous-menus.
- 2 Appuyez plusieurs fois sur  /  pour sélectionner une option. (L'astérisque derrière l'option indique le réglage actuel).
 - **[DRC off]** : aucune compensation n'est appliquée.
 - **[DRC low]** : une compensation moyenne est appliquée.
 - **[DRC high]** : la compensation maximale est appliquée.
- 3 Appuyez sur **SCAN / SELECT** pour confirmer l'option.

Suppression de stations non valides

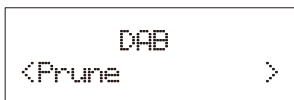
Certaines stations de la liste n'offrent pas de service lorsque vous voyagez vers une autre zone. Un point d'interrogation (?) s'affiche devant le nom d'une station non valide.





- 1 Appuyez sur **SCAN / SELECT** pour accéder aux sous-menus.
- 2 Appuyez plusieurs fois sur  /  pour sélectionner une option.
 - **[No]** : pour revenir au menu précédent.
 - **[Yes]** : pour supprimer les stations non valides de la liste des stations.

- 3 Appuyez sur **SCAN / SELECT** pour confirmer l'option.

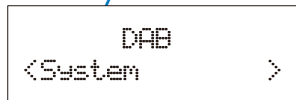
Menus système



- 1 Appuyez sur **SCAN / SELECT** pour accéder aux menus système.
- 2 Appuyez sur  /  à plusieurs reprises pour sélectionner un sous-menu.
 - Pour plus de détails, reportez-vous à la section « **Utilisation des menus système** ».

8 Lecteur de musique via Bluetooth

Avec ce produit, vous pouvez diffuser le contenu audio d'un lecteur Bluetooth. Une application **Philips DigitalRadio** est disponible sur l'App Store d'Apple et sur Google Play. Pour bénéficier des fonctionnalités complètes de ce produit, téléchargez et installez l'application sur votre appareil intelligent.



Remarque

- Philips ne garantit pas la compatibilité avec tous les appareils Bluetooth.
- Avant de coupler un appareil avec ce système, lisez son manuel d'utilisation afin de vous assurer de la compatibilité Bluetooth.
- Le produit peut mémoriser jusqu'à 4 appareils couplés.
- Assurez-vous que la fonction Bluetooth est activée sur votre appareil et que celui-ci est défini comme visible pour tous les autres périphériques Bluetooth.
- Le périmètre de transmission entre ce système et un périphérique Bluetooth est de 10 mètres environ.
- Tout obstacle entre le système et un périphérique Bluetooth peut réduire la portée.
- Tenez le système à distance de tout autre dispositif électronique susceptible de provoquer des interférences.

Basculer en mode Bluetooth

Appuyez plusieurs fois sur **SOURCE** jusqu'à ce que **[Bluetooth Mode]** s'affiche.

- ↳ Si aucun périphérique Bluetooth n'est connecté, **[Bluetooth No Connection]** (Aucune connexion Bluetooth) défile.

Connecter un périphérique

- 1 Sur votre appareil, recherchez des périphériques Bluetooth.
 - 2 Dans la liste des périphériques, sélectionnez **ORT2300**.
 - Si un message vous demande l'autorisation pour la connexion Bluetooth avec **ORT2300**, confirmez-le.
- ↳ Si la connexion est établie, **[BT Connected]** s'affiche sur l'afficheur LCD de ce produit.

Voyant Bluetooth

Le voyant situé à côté du bouton de marche et de volume indique l'état de la connexion Bluetooth.

Voyant	Connexion Bluetooth
Éteint	En attente de connexion
Clignotement	Connexion
Allumé	Connecté

Déconnecter un périphérique

- Sur ce produit, maintenez **SCAN / SELECT** enfoncé pendant 3 secondes.
- Sur votre périphérique, coupez la connexion Bluetooth avec ce produit.

Reconnecter un périphérique

- Pour un périphérique Bluetooth couplé sur lequel la reconnexion automatique est activée, ce produit s'y reconnecte dès qu'il l'a détecté.
- Pour un périphérique Bluetooth couplé ne prenant pas en charge la reconnexion automatique, reconnectez-le à ce produit manuellement.

Contrôle de la lecture

Si le périphérique Bluetooth connecté prend en charge le profil de distribution audio avancée (A2DP), vous pouvez écouter des pistes mémorisées sur votre périphérique sur le système. Si le périphérique prend également en charge le profil de commande audio/vidéo à distance (AVRCP), vous pouvez contrôler la lecture sur ce produit.

- 1 Lisez une piste sur l'appareil connecté.
- 2 Contrôlez la lecture sur ce produit.
 - Pour suspendre ou reprendre la lecture, appuyez sur **PRESET/ ►||**.
 - Pour passer à la plage précédente/ suivante, appuyez sur **◀ / ▶**.
 - Appuyez sur **MENU / INFO** à plusieurs reprises pour afficher les informations disponibles à propos de la piste actuelle.



Remarque

- Si l'appareil connecté ne prend pas en charge le profil AVRCP, contrôlez la lecture sur l'appareil connecté.

9 Écoute de la musique à partir d'un périphérique externe

3 Démarrez la lecture sur le périphérique externe (reportez-vous à son mode d'emploi).

Vous pouvez également écouter de la musique sur cet appareil à partir d'un périphérique audio externe, par exemple un lecteur MP3.

- 1 Appuyez plusieurs fois sur **SOURCE** pour basculer la source sur **[AUX IN]**.
↳ **AUX** apparaît en surbrillance.



- 2 Connectez un câble d'entrée audio doté d'un connecteur 3,5 mm à :

- la prise **AUDIO-IN** située sur le panneau arrière de ce produit, et
- la prise casque du périphérique externe.

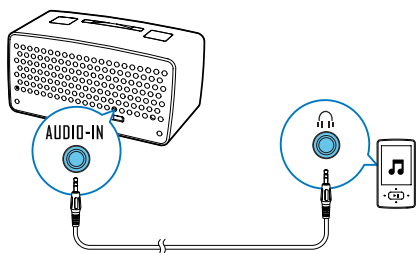

10 Charge de vos appareils

Connectez votre appareil à la prise **USB**  au dos du produit.

- ↳ Une fois que l'appareil est reconnu, la charge commence.



Remarque

- Philips ne garantit pas la compatibilité de ce produit avec tous les appareils.
- La prise **USB**  sert uniquement pour la charge.

11 Utilisation de l'arrêt programmé

Vous pouvez définir une durée après laquelle le produit bascule automatiquement en mode veille.

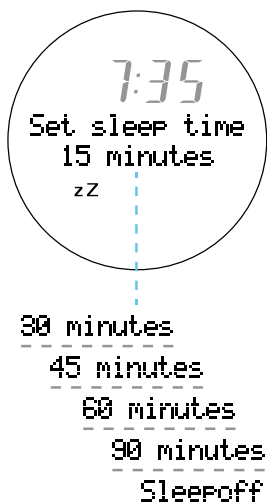









Appuyez plusieurs fois sur **SLEEP** pour sélectionner une durée (en minutes).

- ↳ Lorsque l'arrêt programmé est activé, **zZ** s'affiche.
- ↳ Au terme de la durée définie, le produit bascule en mode veille.
- Pour désactiver l'arrêt programmé, appuyez sur **SLEEP** à plusieurs reprises jusqu'à ce que **[Sleep off]** apparaisse.

12 Utilisation du minuteur

Vous pouvez définir une durée au terme de laquelle le buzzer de l'appareil se met en marche.

- 1 Maintenez la touche **TIMER** enfoncée jusqu'à ce que  clignote.
↳ Les chiffres des heures clignotent.
- 2 Appuyez sur  /  à plusieurs reprises pour régler l'heure, puis sur **SCAN / SELECT** pour confirmer votre choix.
↳ Les chiffres des minutes clignotent.
- 3 Appuyez sur  /  à plusieurs reprises pour régler les minutes, puis sur **SCAN / SELECT** pour confirmer votre choix.
↳ Les chiffres des secondes clignotent.
- 4 Appuyez sur  /  à plusieurs reprises pour régler les secondes, puis sur **SCAN / SELECT** pour confirmer votre choix.
↳  cesse de clignoter.
 - Pour arrêter le buzzer, appuyez sur **TIMER** ou sur le bouton de marche et de volume.

13 Réglage du volume

- Pour augmenter le volume, tournez le bouton de marche et de volume dans le sens des aiguilles d'une montre.
- Pour diminuer le volume, tournez le bouton de marche et de volume dans le sens inverse des aiguilles d'une montre.

14 Utilisation des menus système

Utilisez les menus système pour :

- vérifier la version actuelle du logiciel de l'appareil ;
- mettre à niveau le logiciel ;
- réinitialiser les paramètres par défaut de l'appareil.

Vérification de la version actuelle du logiciel

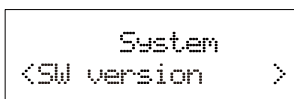

Appuyez sur **SCAN / SELECT** pour afficher la version actuelle du logiciel.

Mettre le logiciel à niveau

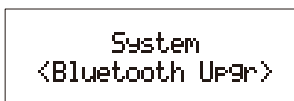
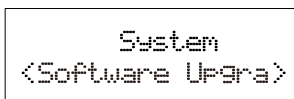



- 1 Consultez le site Web www.philips.com/support.
- 2 Recherchez des informations d'assistance à propos de ce produit à l'aide du mot-clé « **ORT2300C/10** ».
 - ↳ Lorsqu'une mise à niveau est disponible, le lien d'« **Instructions d'installation** » sous « **Logiciels et pilotes** » est accessible. La formulation exacte du nom de ce lien peut varier selon les langues.

- 3 Cliquez sur le lien d'« **Instructions d'installation** ».
- 4 Assurez-vous d'avoir bien lu et compris les instructions sur la mise à jour logicielle.
- 5 Suivez les instructions pour terminer la mise à jour.

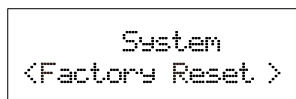
Réinitialisation de l'appareil



- 1 Appuyez sur **SCAN / SELECT** pour afficher les options.
- 2 Appuyez plusieurs fois sur  /  pour sélectionner une option.
 - **[No]** : pour revenir au menu précédent.
 - **[Yes]** : pour réinitialiser les paramètres par défaut de l'appareil.
- 3 Appuyez sur **SCAN / SELECT** pour confirmer l'option.

15 Dépannage



Avertissement

- Ne retirez jamais le boîtier de ce produit.

Pour que votre garantie reste valide, n'essayez jamais de réparer le produit vous-même. En cas de problème lors de l'utilisation de ce produit, vérifiez les points suivants avant de faire appel au service d'assistance. Si aucune solution à votre problème n'a été trouvée, visitez le site Web Philips (www.philips.com/support). Lorsque vous contactez Philips, placez votre produit à portée de main et gardez le numéro de modèle et le numéro de série de l'appareil à disposition.

Informations générales

Pas d'alimentation

- Assurez-vous que le cordon d'alimentation secteur de l'appareil est correctement branché.
- Assurez-vous que la prise secteur est alimentée.

Absence de son

- Réglez le volume.
- Lorsque vous écoutez le contenu d'un périphérique externe, assurez-vous que le son du périphérique externe n'est pas coupé.

Aucune réponse de l'appareil.

- Assurez-vous que l'alimentation est disponible.
- Mettez le produit hors tension, puis rallumez-le.

Mauvaise qualité de la réception radio

- Les signaux s'affaiblissent en raison des interférences produites par d'autres produits électriques ou des bâtiments. Déplacez le produit dans un endroit sans interférences.
- Assurez-vous que l'antenne est entièrement déployée. Ajustez la position de l'antenne FM.

Le réglage de l'horloge/alarme est effacé.

- Une coupure de courant s'est produite ou l'adaptateur secteur a été débranché.
- Réglez à nouveau l'horloge/alarme.

À propos de la connexion Bluetooth

La lecture de musique est impossible sur ce produit alors que la connexion Bluetooth a réussi.

- Il est possible que le périphérique ne soit pas compatible avec ce produit et ne puisse pas lire la musique.

La qualité audio devient médiocre après connexion d'un périphérique Bluetooth.

- La réception Bluetooth est faible. Déplacez le périphérique plus près de ce produit ou enlevez tout obstacle entre eux.

Connexion avec ce produit impossible.

- Le périphérique ne prend pas en charge les profils requis par ce produit.
- La fonction Bluetooth du périphérique n'est pas activée. Reportez-vous au mode d'emploi du périphérique pour savoir comment activer la fonction.
- Ce produit n'est pas en mode de couplage.
- Ce produit est déjà connecté à un autre périphérique Bluetooth. Déconnectez ce périphérique, puis réessayez.

Le téléphone portable associé ne cesse de se connecter et de se déconnecter:

- La réception Bluetooth est faible. Déplacez le périphérique plus près de ce produit ou enlevez tout obstacle entre eux.
- Certains téléphones portables peuvent se connecter et se déconnecter sans cesse, lorsque vous effectuez ou terminez un appel. Ceci n'indique pas une défaillance du produit.
- Sur certains périphériques, la connexion Bluetooth se désactive automatiquement pour économiser l'énergie. Ceci n'indique pas une défaillance du produit.

16 Informations sur le produit



Remarque

- Les informations sur le produit sont sujettes à modifications sans notification préalable.

Informations générales

Adaptateur secteur	Modèle : OH-1015E0592000U1 Marque : Philips Entrée : 100-240 V~, 50/60 Hz, 350 mA ; Sortie : 5,9 V = 2 A
Consommation électrique en mode de fonctionnement	10 W
Dimensions : - Unité principale (l x H x P)	245 x 123 x 122 mm
Poids : - Unité principale	1,1 kg

Tuner

Gamme de fréquences	FM : 87.50 - 108.00 MHz DAB : 174.928 - 239.200 MHz
Grille de syntonisation	50 kHz
Sensibilité DAB (EN50248)	< -95 dBm
Distorsion harmonique totale	< 2 %
Rapport signal/bruit	> 50 dBA
Nombre de stations de radio présélectionnées	20 (FM), 20 (DAB)

Enceintes

Impédance	4 ohms
Enceinte	3" à gamme étendue
Sensibilité	> 82 dB/m/W

Amplificateur

Puissance de sortie	3 W RMS
Réponse en fréquence	60 Hz - 16 kHz, \pm 3 dB
Rapport signal/bruit	> 65 dBA
Entrée audio	0,5 V RMS 20 kohm

Bluetooth

Système de communication	Norme Bluetooth version 2.0
Sortie	Classe de puissance standard Bluetooth 2
Portée maximale	Alignée : environ 10 m
Fréquence de transmission	Bande de 2,4 GHz (2,4000 GHz - 2,4835 GHz)
Profils Bluetooth compatibles	Advanced Audio Distribution Profile ou Profil de distribution audio avancé (A2DP) Audio/Video Remote Control Profile ou Profil de commande à distance audio/vidéo (AVRCP)
Codecs pris en charge	- Réception SBC (codec de sous-bande) - Transmission SBC (codec de sous-bande)

17 Avertissement



Toute modification apportée à cet appareil qui ne serait pas approuvée expressément par Philips Consumer Lifestyle peut invalider l'habilitation de l'utilisateur à utiliser l'appareil.

La présence du symbole de poubelle sur roues barrée sur un produit indique que ce dernier est conforme à la directive européenne 2002/96/CE. Veuillez vous renseigner sur votre système local de gestion des déchets d'équipements électriques et électroniques. Respectez la réglementation locale et ne jetez pas vos anciens appareils avec les ordures ménagères.

La mise au rebut correcte de votre ancien appareil permet de préserver l'environnement et la santé.

Informations sur l'environnement

Tout emballage superflu a été supprimé. Nous avons fait notre possible pour permettre une séparation facile de l'emballage en trois matériaux : carton (boîte), polystyrène moussé (qui amortit les chocs) et polyéthylène (sacs, feuille protectrice en mousse).

Votre appareil se compose de matériaux recyclables et réutilisables à condition d'être démontés par une entreprise spécialisée.

Respectez les réglementations locales pour vous débarrasser des emballages, des piles usagées et de votre ancien équipement.

Remarques liées à la marque commerciale

Les logos et la marque de nom Bluetooth® sont des marques déposées de Bluetooth SIG, Inc. ; toutes les utilisations de ces marques par Philips sont régies par des accords de licence.

Conformité

CE 0890

Ce produit est conforme aux spécifications d'interférence radio de la Communauté Européenne.

Pour consulter la DÉCLARATION DE CONFORMITÉ CE, accédez à http://download.p4c.philips.com/files/o/ORT2300c_10/ORT2300c_10_doc_eng.pdf.



Appareil de CLASSE II avec système de double isolation et sans connexion protégée (mise à la terre) fournie.

Protection de l'environnement



Cet appareil a été conçu et fabriqué avec des matériaux et des composants de haute qualité pouvant être recyclés et réutilisés.

Droits d'auteur

2013 © Koninklijke Philips Electronics N.V.

Les caractéristiques mentionnées dans le présent manuel sont susceptibles d'être modifiées sans notification préalable. Les marques commerciales sont la propriété de Koninklijke Philips Electronics N.V. ou de leurs détenteurs respectifs. Philips se réserve le droit de modifier les produits à tout moment, mais n'est pas contraint de modifier les offres précédentes en conséquence.



Specifications are subject to change without notice
© 2013 Koninklijke Philips Electronics N.V.
All rights reserved.

ORT2300_10_UM_V1.0

