

Register your product and get support at
www.philips.com/welcome

DCM7005



EN	User manual	3
DE	Benutzerhandbuch	25
ES	Manual del usuario	47
FR	Mode d'emploi	69

IT	Manuale utente	93
NL	Gebruiksaanwijzing	117
PT	Manual do utilizador	141
SV	Användarhandbok	163

PHILIPS

DEMO MODE

To turn ON

Press



button

(in standby mode)

To turn OFF

Press



button

(in standby mode)

Table des matières

1 Important	70
Sécurité	70
Avertissement	72
2 Votre microchaîne hi-fi	74
Introduction	74
Contenu de l'emballage	74
Présentation du produit	75
3 Guide de démarrage	78
Connexion des enceintes	78
Connexion de l'antenne FM	79
Alimentation	80
Préparation de la télécommande	80
Réglage de l'horloge	80
Mise sous tension	81
Démonstration des fonctions de l'appareil	81
Réglage de la luminosité de l'afficheur	81
Activation et désactivation du voyant LED	81
4 Lecture	82
Principales fonctions de lecture	82
Lecture à partir d'un disque	82
Lecture à partir d'un périphérique USB	83
Réglage du son	83
5 Lecture à partir d'un iPod/iPhone/iPad	84
Compatible iPod/iPhone/iPad	84
Écoute de l'iPod/iPhone/iPad	84
Charge de l'iPod/iPhone/iPad	85
Retrait de l'iPod/iPhone/iPad	85
6 Écoute de stations de radio FM	85
Installation plug-and-play	85
Réglage des stations de radio FM	85
Programmation automatique des stations de radio	86
Programmation manuelle des stations de radio	86
Réglage d'une station de radio présélectionnée	86
Affichage des informations RDS	86
7 Autres fonctions	87
Réglage de l'alarme	87
Réglage de l'arrêt programmé	88
Écoute de musique à partir d'un périphérique externe	88
Utilisation du casque	88
8 Informations sur le produit	89
Caractéristiques techniques	89
Informations de compatibilité USB	90
Formats de disque MP3 pris en charge	90
9 Dépannage	91

1 Important

Sécurité

Signification des symboles de sécurité



Ce symbole éclair signifie que les composants non isolés de votre appareil peuvent provoquer une décharge électrique. Pour la sécurité de votre entourage, ne retirez pas le couvercle du produit.

Le point d'exclamation signale des points importants et vous invite à consulter la documentation fournie afin d'éviter tout problème de fonctionnement et de maintenance.

AVERTISSEMENT : afin de limiter les risques d'incendie ou de décharge électrique, cet appareil doit être conservé à l'abri de la pluie ou de l'humidité. Aucun objet rempli de liquide, tel qu'un vase par exemple, ne doit être placé sur l'appareil.

ATTENTION : pour éviter tout risque d'électrocution, insérez complètement la fiche. (Pour les pays utilisant des fiches polarisées : pour éviter tout risque d'électrocution, alignez la broche large sur l'orifice large correspondant.)

Consignes de sécurité importantes

- ① Lisez attentivement ces consignes.
- ② Conservez soigneusement ces consignes.
- ③ Tenez compte de tous les avertissements.
- ④ Respectez toutes les consignes.
- ⑤ N'utilisez pas cet appareil à proximité d'une source d'eau.
- ⑥ Nettoyez l'appareil avec un chiffon sec uniquement.
- ⑦ N'obstruez pas les orifices de ventilation. Installez l'appareil conformément aux consignes du fabricant.
- ⑧ Évitez d'installer l'appareil à proximité des sources de chaleur telles que des radiateurs, registres de chaleur, poêles ou autres appareils (amplificateurs par exemple) produisant de la chaleur.
- ⑨ Évitez de marcher sur le cordon d'alimentation ou de le pincer, notamment au niveau des fiches, des prises de courant et de son point de sortie sur l'appareil.
- ⑩ Utilisez uniquement les pièces de fixation/accessoires spécifié(s) par le fabricant.
- ⑪ Utilisez uniquement l'appareil avec le chariot, le socle, le trépied, le support ou la table spécifié(e) par le fabricant ou vendu(e) avec l'appareil. Lorsque vous utilisez un chariot, prenez garde à ne pas le faire basculer avec l'appareil lorsque vous le déplacez. Vous risqueriez de vous blesser.
- ⑫ Débranchez cet appareil en cas d'orage ou pendant les longues périodes d'inutilisation.



- ⑬ Confiez toutes les tâches de maintenance à un personnel qualifié. Des travaux de maintenance sont nécessaires en cas d'endommagement de l'appareil : par exemple, endommagement du cordon d'alimentation ou de la fiche, déversement de liquide ou chute d'objets à l'intérieur de l'appareil, exposition de l'appareil à la pluie ou à l'humidité, dysfonctionnement ou chute de l'appareil.
- ⑭ Utilisation des piles **ATTENTION** – Pour éviter les fuites de piles pouvant endommager l'appareil ou entraîner des blessures corporelles ou des dégâts matériels, respectez les consignes suivantes :
- Installez correctement toutes les piles, en prenant garde aux sens + et - indiqués sur l'appareil.
 - Ne mélangez pas les piles (neuves et anciennes, au carbone et alcalines, etc.).
 - Retirez les piles du compartiment si vous n'utilisez pas l'appareil pendant une longue période.
 - N'exposez pas les piles ou les batteries intégrées à une source produisant une chaleur excessive, par exemple le soleil, un feu ou similaire.
- ⑮ Votre appareil ne doit pas être exposé aux fuites goutte à goutte ou aux éclaboussures.
- ⑯ Ne placez pas d'objets susceptibles d'endommager votre appareil à proximité de celui-ci (par exemple, objets remplis de liquide ou bougies allumées).
- ⑰ Si la prise d'alimentation ou un coupleur d'appareil est utilisé comme dispositif de découplage, celui-ci doit rester facilement accessible.



Avertissement

- Ne retirez jamais le boîtier de l'appareil.
- Ne graissez jamais aucun composant de cet appareil.
- Ne posez jamais l'appareil sur un autre équipement électrique.
- Conservez l'appareil à l'abri des rayons du soleil, des flammes nues et de toute source de chaleur.
- Ne regardez jamais le rayon laser émis par l'appareil.
- Veillez à maintenir un accès facile au cordon d'alimentation, à la fiche ou à l'adaptateur pour débrancher l'appareil.



Attention

- L'utilisation de commandes ou de réglages, ou de toute autre procédure que celles données dans ce document risque d'exposer l'utilisateur à une utilisation ou à des radiations dangereuses.

Sécurité d'écoute

Écoutez à un volume modéré.

- L'utilisation des écouteurs à un volume élevé peut entraîner des pertes auditives. Ce produit peut générer un volume sonore capable de détériorer les fonctions auditives d'un individu aux facultés normales, même en cas d'exposition inférieure à une minute. Les niveaux sonores élevés sont destinés aux personnes ayant déjà subi une diminution de leurs capacités auditives.
- Le son peut être trompeur. Au fil du temps, votre niveau de confort auditif s'adapte à des volumes plus élevés. Après une écoute prolongée, un niveau sonore élevé et nuisible à vos capacités auditives pourra vous sembler normal. Pour éviter cela, réglez le volume à un niveau non nuisible assez longtemps pour que votre ouïe s'y habitue et ne le changez plus.

Pour définir un volume non nuisible :

- Réglez le volume sur un niveau peu élevé.
- Augmentez progressivement le volume jusqu'à ce que votre écoute soit confortable et claire, sans distorsion.

Limitez les périodes d'écoute :

- Une exposition prolongée au son, même à des niveaux normaux et non nuisibles, peut entraîner des pertes auditives.
- Veillez à utiliser votre équipement de façon raisonnable et à interrompre l'écoute de temps en temps.

Veillez à respecter les recommandations suivantes lors de l'utilisation de vos écouteurs.

- Écoutez à des volumes raisonnables pendant des durées raisonnables.
- Veillez à ne pas régler le volume lorsque votre ouïe est en phase d'adaptation.
- Ne montez pas le volume de sorte que vous n'entendiez plus les sons environnants.
- Faites preuve de prudence dans l'utilisation des écouteurs ou arrêtez l'utilisation dans des situations potentiellement dangereuses. N'utilisez pas les écouteurs lorsque vous conduisez ou que vous êtes en vélo, sur un skate, etc. : cette utilisation peut s'avérer dangereuse sur la route et est illégale dans de nombreuses régions.

Avertissement

Toute modification apportée à cet appareil qui ne serait pas approuvée expressément par Philips Consumer Lifestyle peut invalider l'habilitation de l'utilisateur à utiliser l'appareil.



Ce produit est conforme aux spécifications d'interférence radio de la Communauté Européenne.



Votre produit a été conçu et fabriqué avec des matériaux et des composants de haute qualité pouvant être recyclés et réutilisés.



La présence du symbole de poubelle barrée sur un produit indique que ce dernier est conforme à la directive européenne 2002/96/EC.

Veillez vous renseigner sur votre système de gestion des déchets d'équipements électriques et électroniques. Veuillez respecter la réglementation locale et ne jetez pas vos anciens produits avec les ordures ménagères courantes. La mise au rebut correcte de l'ancien produit permet de préserver l'environnement et la santé.



Votre produit contient des piles relevant de la directive européenne 2006/66/EC, qui ne peuvent être jetées avec les ordures ménagères. Renseignez-vous sur les dispositions en vigueur dans votre région concernant la collecte séparée des piles car la mise au rebut correcte permet de préserver l'environnement et la santé.

Informations sur l'environnement

Tout emballage superflu a été supprimé. Nous avons fait notre possible pour permettre une séparation facile de l'emballage en trois matériaux : carton (boîte), polystyrène moussé (qui amortit les chocs) et polyéthylène (sacs, feuille protectrice en mousse).

Votre appareil se compose de matériaux recyclables et réutilisables à condition d'être démontés par une entreprise spécialisée.

Respectez les réglementations locales pour vous débarrasser des emballages, des piles usagées et de votre ancien équipement.



La réalisation de copies non autorisées de contenu protégé contre la copie, notamment de programmes informatiques, fichiers, diffusions et enregistrement sonores, peut représenter une violation de droits d'auteur et une infraction à la loi. Cet appareil ne doit en aucun cas être utilisé à de telles fins.



« Made for iPod » (Compatible avec l'iPod), « Made for iPhone » (Compatible avec l'iPhone) et « Made for iPad » (Compatible avec l'iPad) signifient qu'un appareil électronique est conçu spécialement pour être connecté à un iPod, iPhone ou iPad et que le développeur certifie que le produit satisfait aux normes de performances Apple. Apple n'est pas responsable du fonctionnement de cet appareil ou de sa conformité aux normes de sécurité et aux normes réglementaires. Notez que l'utilisation de cet accessoire avec un iPod, un iPhone ou un iPad peut affecter les performances sans fil. iPod et iPhone sont des marques commerciales d'Apple Inc. déposées aux États-Unis et dans d'autres pays. iPad est une marque commerciale d'Apple, Inc.

Cet appareil présente l'étiquette suivante :



Symbole d'équipement de classe II :



Appareil de CLASSE II avec système de double isolation et sans connexion protégée (mise à la terre) fournie.

Remarque

- La plaque signalétique se trouve à l'arrière de l'appareil.

2 Votre microchaîne hi-fi

Félicitations pour votre achat et bienvenue chez Philips ! Pour profiter pleinement de l'assistance offerte par Philips, enregistrez votre produit à l'adresse suivante : www.Philips.com/welcome.

Introduction

Avec cet appareil, vous pouvez :

- écouter de la musique à partir de disques, de périphériques USB, d'un iPod, d'un iPhone, d'un iPad et d'autres périphériques externes ;
- écouter des stations de radio.

Vous pouvez améliorer la qualité du son diffusé grâce aux effets sonores suivants :

- Réglage graves/aigus
- Commande de volume

L'appareil prend en charge les formats multimédias suivants :



Contenu de l'emballage



Vérifiez et identifiez les différentes pièces contenues dans l'emballage :

- Unité principale
- 2 enceintes
- Cordon d'alimentation CA
- Câbles pour le branchement des enceintes
- Câble MP3 link
- Antenne FM
- Télécommande et 2 piles AAA
- Mode d'emploi

Présentation du produit

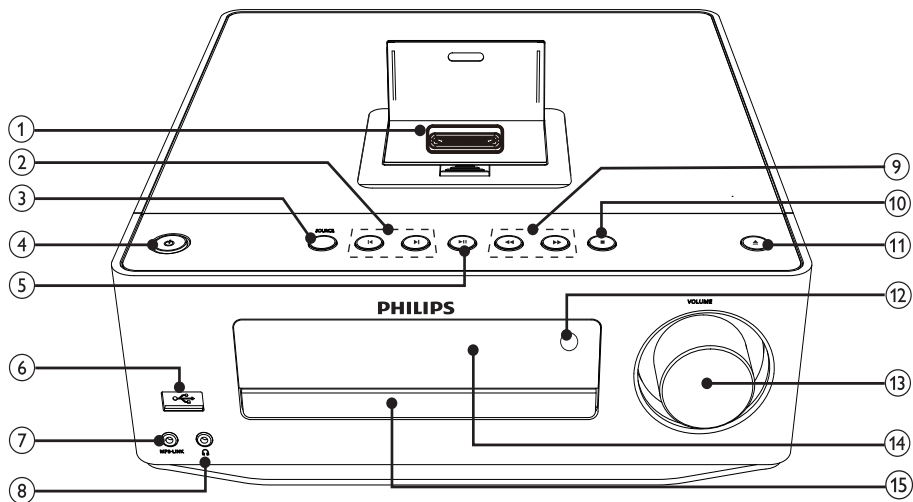
Unité principale



- ① Station d'accueil pour iPod, iPhone et iPad
- ② ⏪ / ⏩
 - Permet de passer à la piste précédente/suivante.
 - Permet de choisir une présélection radio.
- ③ SOURCE
 - Permet de sélectionner une source.
- ④ ⏻
 - Permet de mettre l'appareil sous tension.
 - Permet de passer en mode veille ou en mode veille d'économie d'énergie.
- ⑤ ⏸
 - Permet de démarrer ou de suspendre la lecture.
- ⑥ 
 - Permet de connecter un lecteur flash USB.
- ⑦ MP3 LINK
 - Permet de connecter un appareil audio externe.
- ⑧ 
 - Prise casque.
- ⑨ ⏪ / ⏩
 - Permet d'effectuer une recherche vers l'arrière/l'avant.
 - Permet de rechercher une station de radio.
- ⑩ ■
 - Permet d'arrêter la lecture.
 - Permet d'effacer un programme.
 - (En mode veille) Permet d'activer/de désactiver le mode démo.
- ⑪ ▲
 - Permet d'ouvrir ou de fermer le logement du disque.
- ⑫ Capteur infrarouge
 - Détecte les signaux de la télécommande. Dirigez toujours la télécommande vers le capteur infrarouge.

- ⑬ **VOLUME**
 - Permet de régler le volume.
 - Permet de régler l'heure.
- ⑭ **Afficheur**
- ⑮ **Compartiment du disque**

Télécommande

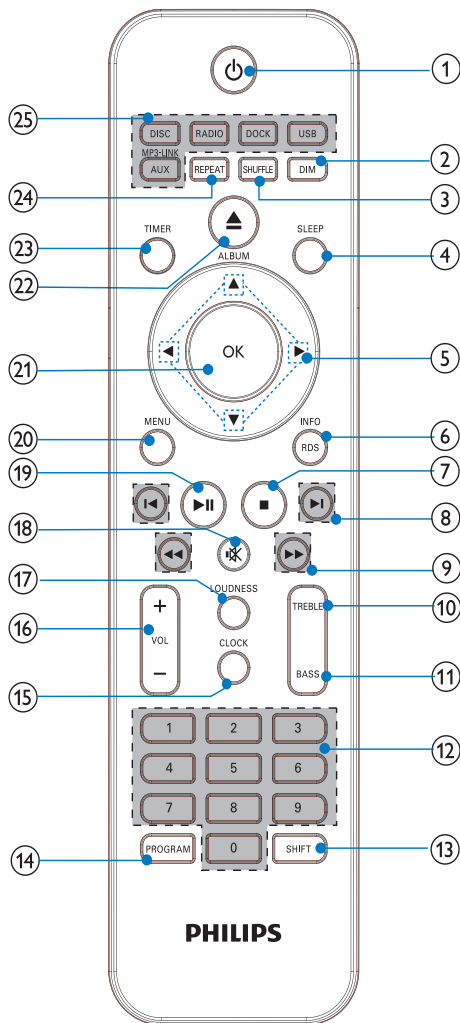

- ① **⏻**
 - Permet de mettre l'appareil sous tension.
 - Permet de passer en mode veille ou en mode veille d'économie d'énergie.
- ② **DIM**
 - Permet de régler la luminosité de l'afficheur.
 - (Maintenez la touche enfoncée) Permet d'allumer ou d'éteindre le voyant LED situé au bas de l'unité ou au niveau du bouton de volume lorsque cette touche est maintenue enfoncée.
- ③ **SHUFFLE**
 - Permet de lire les pistes de façon aléatoire.
- ④ **SLEEP**
 - Permet de régler l'arrêt programmé.
- ⑤ **▲▼◀▶**
 - Permet de parcourir le menu.
 - ▲▼ : Permet de passer à l'album précédent/suivant.
- ⑥ **RDS/INFO**
 - Pour les stations de radio FM sélectionnées : permet d'afficher les informations RDS.
 - Permet d'afficher des informations sur le disque et sur son état.
 - Permet d'afficher les informations ID3 (si disponibles) des pistes MP3.
- ⑦ **■**
 - Permet d'arrêter la lecture.
 - Permet d'effacer un programme.
 - (En mode veille) Permet d'activer/de désactiver le mode démo.
- ⑧ **◀/▶**
 - Permet de passer à la piste précédente/suivante.
 - Permet de choisir une présélection radio.

- ⑨ ◀▶ / ▶▶
 - Permet d'effectuer une recherche vers l'arrière/l'avant.
 - Permet de rechercher une station de radio.
- ⑩ **TREBLE**
 - Permet d'activer le niveau des aigus.
- ⑪ **BASS**
 - Permet d'activer le niveau des graves.
- ⑫ **Pavé numérique**
 - Permet de sélectionner directement une piste.
- ⑬ **SHIFT**
 - Permet d'entrer un numéro à deux ou trois chiffres (avec le pavé numérique).
- ⑭ **PROGRAM**
 - Permet de programmer des stations de radio.
 - Permet de programmer des pistes.
- ⑮ **CLOCK**
 - Permet de régler l'horloge.
 - Permet d'afficher le réglage de l'horloge.
- ⑯ **VOL +/-**
 - Permet de régler le volume.
 - Permet de régler l'heure.
- ⑰ **LOUDNESS**
 - Permet d'activer ou de désactiver le réglage automatique du niveau sonore.
- ⑱ **🔇**
 - Permet de couper et de rétablir le son.
- ⑲ **▶||**
 - Permet de démarrer ou de suspendre la lecture.
- ⑳ **MENU**
 - Permet d'accéder au menu iPod/iPhone.
- ㉑ **OK**
 - Permet de confirmer une saisie ou une sélection.
- ㉒ **▲**
 - Permet d'ouvrir ou de fermer le logement du disque.
- ㉓ **TIMER**
 - Permet de régler l'heure de l'alarme.
- ㉔ **REPEAT**
 - Permet de sélectionner un mode de répétition.
- ㉕ **Touches de sélection de la source**
 - Permet de sélectionner une source.

3 Guide de démarrage

! Attention

- L'utilisation de commandes ou de réglages, ou de toute autre procédure que celles données dans ce document risque d'exposer l'utilisateur à une utilisation ou à des radiations dangereuses.

Les instructions fournies dans ce chapitre doivent être suivies dans l'ordre énoncé. Si vous contactez Philips, vous devrez fournir les numéros de modèle et de série de cet appareil. Les numéros de série et de modèle sont indiqués à l'arrière de l'appareil. Notez ces numéros ici :

N° de modèle _____

N° de série _____

Connexion des enceintes

☰ Remarque

- Vérifiez que la couleur des câbles d'enceinte et celle des prises correspondent.
- Pour obtenir une qualité sonore optimale, utilisez uniquement les enceintes fournies.
- Connectez uniquement des enceintes dont l'impédance est supérieure ou égale à celle des enceintes fournies. Reportez-vous à la section Caractéristiques techniques du présent manuel.

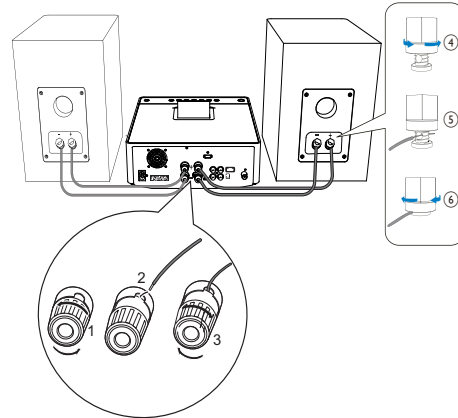

Sur l'unité principale :

- 1 Dévissez les connecteurs des enceintes.
- 2 Insérez complètement l'extrémité rouge du câble d'enceinte dans le connecteur gauche rouge (+).
- 3 Vissez le connecteur gauche rouge (+) pour que le câble soit bien fixé.
- 4 Insérez complètement l'extrémité argentée du câble d'enceinte dans le connecteur gauche noir (-).
- 5 Vissez le connecteur gauche noir (-) pour que le câble soit bien fixé.
- 6 Recommencez les étapes 2 à 5 pour insérer les autres câbles d'enceinte dans les connecteurs droits.

Sur les enceintes :

- 1 Dévissez les connecteurs des enceintes.
- 2 Pour l'enceinte gauche, identifiez le câble d'enceinte qui est connecté aux connecteurs gauches de l'unité principale.
- 3 Insérez complètement l'extrémité rouge du câble d'enceinte dans le connecteur rouge (+).
- 4 Vissez le connecteur rouge (+) pour que le câble soit bien fixé.
- 5 Insérez complètement l'extrémité argentée du câble d'enceinte dans le connecteur noir (-).

- 6 Vissez le connecteur noir (-) pour que le câble soit bien fixé.
- 7 Recommencez les étapes 2 à 6 pour l'enceinte de droite.

Connexion de l'antenne FM

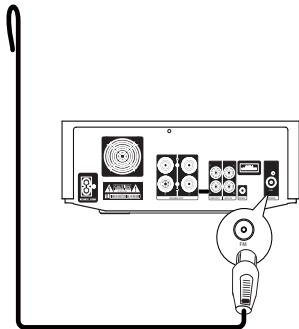

Conseil

- Pour une réception optimale, déployez entièrement l'antenne FM et modifiez-en la position.
- Pour une meilleure réception stéréo des stations FM, branchez une antenne FM externe sur la prise **FM ANTENNA**.
- L'appareil ne prend pas en charge la réception de la radio MW.

- 1 Connectez l'antenne FM fournie à la prise **FM ANTENNA** située sur l'unité principale.

Alimentation

Attention

- Risque d'endommagement du produit ! Vérifiez que la tension d'alimentation correspond à la valeur de tension imprimée sous ou au dos de l'appareil.
- Risque d'électrocution ! Lorsque vous débranchez le cordon d'alimentation, tirez sur la fiche électrique, jamais sur le cordon.
- Avant de brancher le cordon d'alimentation, vérifiez que vous avez effectué toutes les autres connexions.

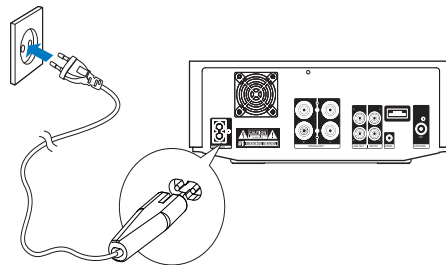

- 1 Branchez le cordon d'alimentation secteur sur :
 - la prise **AC~** de l'unité principale.
 - la prise secteur.

Préparation de la télécommande

Attention

- Risque d'explosion ! Tenez les batteries à l'abri de toute source de chaleur, des rayons du soleil ou du feu. Ne jetez jamais vos batteries dans le feu.

Pour insérer les piles de la télécommande :

- 1 Ouvrez le compartiment à piles.
- 2 Insérez 2 piles AAA en respectant la polarité (+/-) indiquée.
- 3 Fermez le compartiment à piles.

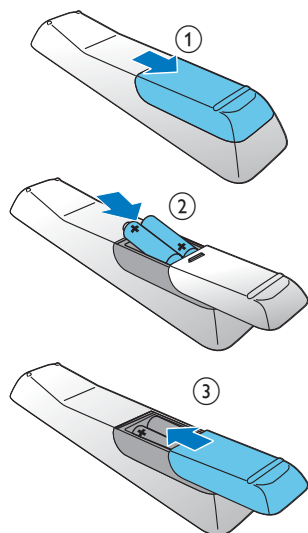

Remarque

- Retirez les piles si vous pensez ne pas utiliser la télécommande pendant un certain temps.
- Ne mélangez pas des piles usagées et neuves ou des piles de différents types.
- Les piles contiennent des substances chimiques : elles doivent donc être mises au rebut de manière adéquate.

Réglage de l'horloge

- 1 En mode veille, appuyez sur **CLOCK** pendant 3 secondes pour activer le mode de réglage de l'horloge.
↳ **[CLOCK SET]** apparaît sur l'afficheur, puis le format d'heure **[24H]** ou **[12H]** s'affiche.
- 2 Appuyez sur **VOL +/-** pour sélectionner 24H ou 12H, puis sur **CLOCK** pour confirmer.
↳ Les chiffres des heures se mettent à clignoter.
- 3 Appuyez sur **VOL +/-** pour régler les heures, puis à nouveau sur **CLOCK**.

↳ Les chiffres des minutes commencent à clignoter.

- 4 Appuyez sur **VOL +/-** pour régler les minutes.
- 5 Appuyez sur **CLOCK** pour confirmer le réglage de l'horloge.

Remarque

- Si vous n'appuyez sur aucune touche dans les 90 secondes, le système quitte le mode de réglage de l'horloge automatiquement.

Mise sous tension

- 1 Appuyez sur ϕ .
↳ L'appareil bascule sur la dernière source sélectionnée.

Activation du mode veille

Appuyez sur ϕ pour mettre la chaîne hi-fi en mode veille.

↳ Si vous avez préalablement réglé l'horloge, celle-ci apparaît sur l'afficheur.

Pour faire basculer la chaîne hi-fi en mode veille d'économie d'énergie :

- En mode veille, maintenez le bouton ϕ enfoncé pendant 2 secondes.
↳ **[ECO POWER]** (Mode veille Éco) défile sur l'afficheur, le rétroéclairage s'éteint alors.

Démonstration des fonctions de l'appareil

En mode veille, appuyez sur \blacksquare jusqu'à ce que le message « DEMO ON » (mode démo activé) s'affiche.

↳ Les fonctionnalités disponibles s'affichent une à une.

- Pour désactiver la démonstration, appuyez de nouveau sur \blacksquare .

Réglage de la luminosité de l'afficheur

Appuyez plusieurs fois sur **DIM** pour sélectionner différents niveaux de luminosité.

Activation et désactivation du voyant LED

En mode de mise sous tension, maintenez la touche **DIM** enfoncée pour allumer ou éteindre le voyant LED situé au bas de l'unité, au niveau du bouton de volume.

4 Lecture

Principales fonctions de lecture

Vous pouvez contrôler la lecture via les fonctions suivantes.

Touche	Fonction
◀◀ / ▶▶	Maintenez les touches d'avance/retour rapide enfoncées pendant la lecture, puis relâchez-les pour reprendre la lecture normale.
▶	Pour suspendre/reprendre la lecture.
INFO	Pour sélectionner les différentes informations de lecture.
REPEAT	Pour sélectionner le mode de répétition : [REP] (répéter) : permet de répéter la piste en cours. [REP ALL] (répéter tout) : permet de répéter toutes les pistes. Appuyez à nouveau sur cette touche pour revenir à la lecture normale.
SHUFFLE	Pour lire des pistes de façon aléatoire. Appuyez à nouveau sur cette touche pour revenir à la lecture normale.

- 4 La lecture démarre automatiquement.
- Si la lecture ne démarre pas, appuyez sur ◀◀ / ▶▶ pour sélectionner une piste, puis appuyez sur ▶||.

Lecture à partir d'un disque

- 1 Appuyez sur **DISC** pour sélectionner la source CD.
- 2 Appuyez sur la touche ▲.
↳ Le logement du disque s'ouvre.
- 3 Placez un disque face imprimée vers le haut, puis appuyez sur ▲.

Lecture à partir d'un périphérique USB

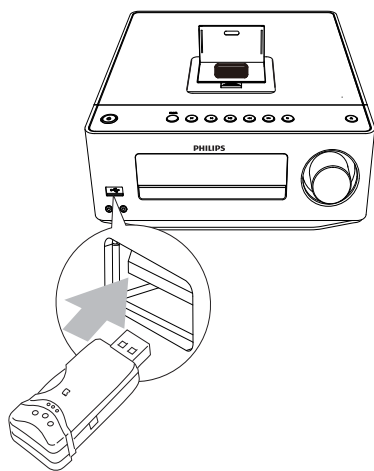

Avertissement

- Assurez-vous que le périphérique USB contient du contenu audio lisible dont le format est pris en charge par l'appareil.

- Ouvrez le volet  situé sur la face avant.
- Insérez le périphérique USB dans la prise USB.
- Appuyez sur **USB** pour sélectionner la source USB.
 - ↳ La lecture démarre automatiquement. Si ce n'est pas le cas, appuyez sur **ALBUM/ ▲ ▼** pour sélectionner un dossier, puis sur **◀ ▶** pour sélectionner un fichier. Appuyez sur **OK** pour commencer la lecture.

Réglage du son

Pendant la lecture, vous pouvez ajuster le volume via les fonctions suivantes.

Touche	Fonction
VOL +/-	Pour augmenter/réduire le volume.
	Pour désactiver/réactiver le son.
LOUDNESS	Pour activer/désactiver le contrôle automatique du volume.
BASS	Appuyez sur BASS pour activer le niveau des graves, puis sur VOL +/- pour le régler.
TREBLE	Appuyez sur TREBLE pour activer le niveau des aigus, puis sur VOL +/- pour le régler.

5 Lecture à partir d'un iPod/iPhone/iPad

Grâce à cet appareil, vous pouvez diffuser des contenus audio à partir d'un iPod/iPhone/iPad.

Compatible iPod/iPhone/iPad

L'appareil prend en charge les modèles d'iPod, iPhone et iPad suivants :

Compatible avec :

- iPod nano (1ère, 2ème, 3ème, 4ème, 5ème et 6ème générations)
- iPod Touch (1ère, 2ème, 3ème et 4ème générations)
- iPod Mini
- iPhone
- iPhone 3G
- iPhone 3GS
- iPhone 4
- iPad

Écoute de l'iPod/iPhone/iPad

- 1 Appuyez sur **DOCK** pour sélectionner la source iPhone/iPod/iPad.
- 2 Ouvrez la station d'accueil pour iPhone/iPod/iPad située sur le dessus de l'appareil et placez votre iPhone/iPod/iPad sur la station d'accueil.

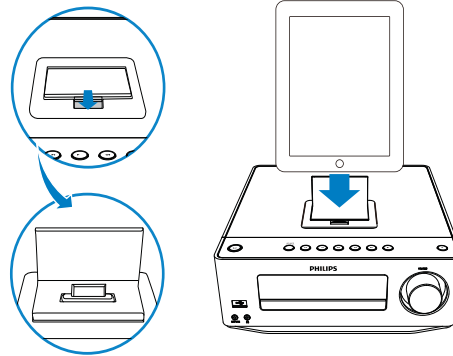

- Pour suspendre/reprendre la lecture, appuyez sur **▶||**.
- Pour accéder à une piste, appuyez sur **◀ / ▶**.
- Pour effectuer une recherche pendant la lecture : maintenez la touche **◀ / ▶** enfoncée, puis relâchez pour reprendre la lecture normale.
- Pour parcourir le menu : appuyez sur **MENU**, puis sur les touches **▲ / ▼** pour sélectionner des éléments, avant d'appuyer sur **OK** pour confirmer.

Remarque

- Lorsque la source iPod/iPhone/iPad est sélectionnée, vous ne pouvez pas écouter l'audio via la prise casque.

Charge de l'iPod/iPhone/iPad

L'iPod/iPhone/iPad placé sur la station d'accueil commence à se charger lorsque l'appareil est sous tension.

Remarque

- L'iPod avec afficheur couleur, l'iPod classic et l'iPod avec vidéo ne sont pas compatibles avec la station d'accueil.

Retrait de l'iPod/iPhone/iPad

- 1 Retirez l'iPhone/iPod/iPad de la station d'accueil.
- 2 Refermez le couvercle pour masquer la station.

6 Écoute de stations de radio FM

Installation plug-and-play

Lorsque vous activez le mode Radio alors qu'aucune station de radio n'est enregistrée, le message [AUTO INSTALL - PRESS PLAY, STOP CANCEL] (pour lancer l'installation automatique, appuyez sur ►|| ; pour annuler, appuyez sur ■) s'affiche.

- 1 Appuyez sur la touche ►|| située sur l'unité principale pour démarrer l'installation.
 - ↳ Votre appareil mémorise automatiquement les stations de radio émettant un signal suffisamment puissant.
 - ↳ Lorsque toutes les stations de radio disponibles sont mémorisées, la première station de radio présélectionnée est diffusée automatiquement.

Pour quitter le mode d'installation Plug and Play

- 2 appuyez sur les touches de sélection de la source ou sur la touche ⓪ de la télécommande.
 - ↳ L'appareil bascule sur le mode source indiqué ou sur le mode veille.

Réglage des stations de radio FM

Avertissement

- Vérifiez que vous avez connecté et déployé entièrement l'antenne FM fournie.

- 1 Appuyez sur la touche **RADIO**.
- 2 Maintenez la touche ◀▶ enfoncée pour rechercher une station de radio.
- 3 Lorsque la fréquence change, relâchez la touche.
 - ↳ Le tuner FM se règle automatiquement sur une station présentant un signal puissant.
- 4 Répétez les étapes 2 et 3 pour régler d'autres stations.

Pour régler une station présentant un signal faible, procédez comme suit :

Appuyez plusieurs fois sur ◀▶ jusqu'à obtention de la réception optimale.

Conseil

- **[STEREO]** est le réglage par défaut du mode tuner.
- En mode tuner, appuyez plusieurs fois sur **OK** pour basculer entre les modes **[STEREO]** et **[MONO]**. L'unité mémorise vos réglages et les conserve même lorsque vous la mettez hors tension ou sélectionnez une autre source.

Programmation automatique des stations de radio

Remarque

- Vous pouvez programmer jusqu'à 20 stations de radio présélectionnées.

- 1 En mode tuner, maintenez la touche **PROGRAM** enfoncée pendant 2 secondes pour activer le mode de programmation automatique.
 - ↳ **[AUTO]** (auto) s'affiche et se met à clignoter.
 - ↳ La première station de radio programmée est diffusée automatiquement.

Programmation manuelle des stations de radio

Remarque

- Vous pouvez programmer jusqu'à 20 stations de radio présélectionnées.

- 1 Permet de régler une station de radio.
- 2 Appuyez sur **PROGRAM** pour activer la programmation.
- 3 Appuyez sur ◀▶ pour attribuer un numéro entre 1 et 20 à la station de radio en cours, puis appuyez sur **PROGRAM** pour confirmer.
 - ↳ Le numéro de présélection et la fréquence de la station présélectionnée s'affichent.
- 4 Répétez les étapes ci-dessus pour programmer d'autres stations.

Remarque

- Pour remplacer une station présélectionnée, mémorisez une autre station à sa place.

Réglage d'une station de radio présélectionnée

- 1 Appuyez sur ◀▶ pour sélectionner le numéro de présélection de votre choix.

Affichage des informations RDS

Le système RDS (Radio Data System) est un service qui permet aux stations FM d'afficher des informations supplémentaires. Lorsque vous sélectionnez une station RDS, une icône RDS et le nom de la station s'affichent.

- 1 Sélectionnez une station RDS.

- 2 Appuyez plusieurs fois sur **RDS** pour parcourir les informations suivantes (si disponibles) :
 - ↳ Nom de la station
 - ↳ Type de programme tel que **[NEWS]** (actualités), **[SPORT]** (sport), **[POP M]** (musique pop)...
 - ↳ Horloge RDS
 - ↳ Fréquence

Synchronisation de l'horloge avec une station RDS

Vous pouvez synchroniser l'heure affichée sur l'unité avec celle indiquée par la station de RDS.

- 1 Réglez la radio sur une station RDS qui transmet les signaux horaires.
- 2 Appuyez sur **RDS** pendant plus de 2 secondes.
 - ↳ **[CT SYNC]** s'affiche et l'unité lit l'heure de la station RDS automatiquement.
 - ↳ Si aucun signal horaire n'est reçu, **[NO CT]** s'affiche.

Remarque

- La précision de l'heure transmise dépend de la station RDS qui transmet le signal horaire.

7 Autres fonctions

Réglage de l'alarme

Cet appareil peut être utilisé comme un radio-réveil. Vous pouvez sélectionner les sources d'alarme CD, station d'accueil, playlist iPod/iPhone, FM ou USB.

Remarque

- Assurez-vous que vous avez correctement réglé l'horloge.

- 1 En mode veille, maintenez la touche **TIMER** enfoncée jusqu'à ce que **[TIMER SET]** s'affiche.
- 2 Appuyez sur les touches de sélection de la source de la télécommande pour sélectionner une source : CD, FM, USB, station d'accueil ou playlist iPod/iPhone.
 - Si la playlist iPod/iPhone est sélectionnée en tant que source d'alarme, vous devez créer une playlist appelée « PHILIPS » dans votre iPod/iPhone.
 - Si aucune playlist appelée « PHILIPS » n'est créée dans l'iPod/iPhone ou qu'aucune piste n'est enregistrée dans cette playlist, l'unité bascule sur la source d'alarme iPod/iPhone.
- 3 Appuyez sur la touche **TIMER** pour confirmer.
 - ↳ Les chiffres des heures s'affichent et se mettent à clignoter.
- 4 Appuyez plusieurs fois sur **VOL +/-** pour régler les heures, puis à nouveau sur **TIMER** pour confirmer.
 - ↳ Les chiffres des minutes s'affichent et se mettent à clignoter.
- 5 Appuyez sur **VOL +/-** pour régler les minutes, puis sur **TIMER** pour confirmer votre choix.

↳ **VOL** (volume) s'affiche et commence à clignoter.

- 6 Appuyez sur **VOL +/-** pour régler le volume, puis sur **TIMER** pour confirmer votre choix.

Activation/désactivation de l'alarme

- 1 En mode veille, appuyez plusieurs fois sur **TIMER** pour activer ou désactiver le programmateur.
 - ↳ Si le programmateur est activé,  s'affiche à l'écran.

Conseil

- L'alarme n'est pas disponible en mode MP3 LINK.
- Si la source CD/USB/iPod/iPhone est sélectionnée mais qu'aucun disque n'a été inséré ou qu'aucun périphérique USB/iPod/iPhone n'est connecté, l'appareil se règle automatiquement sur la source tuner.

Réglage de l'arrêt programmé

Cet appareil peut passer automatiquement en mode veille après une durée définie.

- 1 Lorsque l'appareil est sous tension, appuyez plusieurs fois sur **SLEEP** pour sélectionner une durée (en minutes).
 - ↳ Si l'arrêt programmé est activé,  apparaît sur l'afficheur.

Pour désactiver l'arrêt programmé :

- 1 Appuyez plusieurs fois sur **SLEEP** jusqu'à ce que « SLEEP OFF » s'affiche.
 - ↳ Lorsque l'arrêt programmé est désactivé,  disparaît.

Écoute de musique à partir d'un périphérique externe

Vous pouvez écouter de la musique sur cette unité à partir d'un appareil audio externe comme un lecteur MP3.

- 1 Connectez l'appareil audio.
 - Pour les appareils audio équipés de prises de sortie audio rouge/blanche Branchez un câble audio rouge/blanc (non fourni) sur les prises **AUX IN** et sur les prises de sortie audio du lecteur audio.
 - Pour les lecteurs audio équipés de prises casque :
À l'aide du câble MP3 Link fourni, reliez la prise **MP3 LINK** et la prise casque du lecteur audio.
- 2 Sélectionnez la source **MP3 LINK/AUX**.
- 3 Lancez la lecture depuis l'appareil.

Utilisation du casque

- 1 Branchez un casque sur la prise  de l'appareil.

8 Informations sur le produit

Remarque

- Les informations sur le produit sont sujettes à modifications sans notification préalable.

Caractéristiques techniques

Amplificateur

Puissance de sortie nominale	2 X 50 W RMS
Réponse en fréquence	20 - 20 000 Hz, ±3 dB
Rapport signal/bruit	> 82 dBA
Entrée AUX	1 000 mV RMS 22 kohms

Disque

Type de laser	Semi-conducteur
Diamètre du disque	12 cm/8 cm
Disques pris en charge	CD-DA, CD-R, CD-RW, CD-MP3, CD-WMA
CNA audio	24 bits / 44,1 kHz
Distorsion harmonique totale	< 0,8 % (1 kHz)
Réponse en fréquence	4 Hz - 20 kHz (44,1 kHz)
Rapport signal/bruit	> 82 dBA

Caractéristiques du tuner

Gamme de fréquences	FM : 87,5 - 108 MHz
Grille de syntonisation	50 KHz
- Mono, rapport signal/bruit 26 dB	< 22 dBf
- Stéréo, rapport signal/bruit 46 dB	< 43 dBf
Sensibilité de la recherche	< 28 dBf
Distorsion harmonique totale	< 2 %
Rapport signal/bruit	> 55 dB

Enceintes

Impédance	6 ohms
Enceinte	Haut-parleur de graves 13 cm + tweeter à dôme 2,5 cm
Sensibilité	> 86 dB/m/W ± 4 dB/m/W

Informations générales

Alimentation CA	230 V, 50 Hz
Consommation électrique en mode de fonctionnement	38 W
Sortie casque	2 x 15 mW, 32 ohms
USB Direct	Version 2.0 FS
Dimensions	
- Unité principale (l x H x P)	250 x 92 x 285 mm
- Enceinte (l x H x P)	174 x 260 x 240 mm
Poids	
- Avec emballage	10 kg
- Unité principale	2,5 kg
- Enceinte	6,1 kg

9 Dépannage



Avertissement

- Ne retirez jamais le boîtier de l'appareil.

Pour que votre garantie reste valide, n'essayez jamais de réparer le système vous-même. En cas de problème lors de l'utilisation de cet appareil, vérifiez les points suivants avant de faire appel au service d'assistance. Si aucune solution à votre problème n'a été trouvée, visitez le site Web Philips (www.philips.com/welcome). Lorsque vous contactez Philips, placez votre appareil à portée de main et gardez le numéro de modèle et le numéro de série de l'appareil à disposition.

Pas d'alimentation

- Assurez-vous que le cordon d'alimentation CA de l'appareil est correctement branché.
- Assurez-vous que la prise secteur est alimentée.
- L'appareil dispose d'une fonction d'économie d'énergie. Par conséquent, le système s'éteint automatiquement 15 minutes après la fin de la lecture de la piste lorsqu'aucune commande n'a été utilisée.

Pas de son ou son faible

- Réglez le volume.
- Débranchez les écouteurs.
- Vérifiez que les enceintes sont bien connectées.
- Vérifiez si les câbles d'enceinte dénudés sont fixés.

Aucune réponse de l'appareil

- Débranchez et rebranchez la prise d'alimentation secteur, puis rallumez l'appareil.
- L'appareil dispose d'une fonction d'économie d'énergie. Par conséquent, le système s'éteint automatiquement 15 minutes après la fin de la lecture de la piste lorsqu'aucune commande n'a été utilisée.

La télécommande ne fonctionne pas.

- Avant d'appuyer sur une touche de fonction, commencez par sélectionner la source appropriée à l'aide de la télécommande (au lieu de passer par l'unité principale).
- Rapprochez la télécommande de l'appareil.
- Insérez la pile en respectant la polarité (signes +/-) conformément aux indications.
- Remplacez la pile.
- Dirigez la télécommande directement vers le capteur situé à l'avant de l'appareil.

Aucun disque détecté

- Insérez un disque.
- Vérifiez que le disque n'a pas été inséré à l'envers.
- Attendez que la condensation sur la lentille se soit évaporée.
- Remplacez ou nettoyez le disque.
- Utilisez un CD finalisé ou un disque dont le format est compatible.

Impossible d'afficher certains fichiers du périphérique USB

- Le nombre de dossiers ou de fichiers du périphérique USB dépasse une certaine limite. Il ne s'agit pas d'un dysfonctionnement de l'appareil.
- Le format de ces fichiers n'est pas pris en charge.

Informations de compatibilité USB

Périphériques USB compatibles :

- Mémoires flash USB (USB 2.0 ou USB 1.1)
- Lecteurs flash USB (USB 2.0 ou USB 1.1)
- Cartes mémoire (lecteur de carte supplémentaire requis pour votre appareil)

Formats pris en charge :

- USB ou format de fichier mémoire FAT12, FAT16, FAT32 (taille du secteur : 512 Ko)
- Débit binaire MP3 (taux de données) : 32 - 320 Kbit/s et débit binaire variable
- WMA version 9 ou ultérieure
- Imbrication de répertoires jusqu'à 8 niveaux
- Nombre d'albums/dossiers : 99 maximum
- Nombre de pistes/titres : 999 maximum
- ID3 tag version 2.0 ou ultérieure
- Nom de fichier dans Unicode UTF8 (longueur maximale : 64 octets)

Formats non pris en charge :

- Albums vides : un album vide est un album ne contenant pas de fichiers MP3/WMA. Il n'apparaît pas sur l'afficheur.
- Les formats de fichiers non pris en charge sont ignorés. Par exemple, les documents Word (.doc) ou les fichiers MP3 dont l'extension est .dlf sont ignorés et ne sont pas lus.
- Fichiers audio AAC, WAV et PCM
- Fichiers WMA protégés contre la copie (DRM) (.wav, .m4a, .m4p, .mp4, .aac)
- Fichiers WMA au format Lossless

Formats de disque MP3 pris en charge

- ISO9660, Joliet
- Nombre de titres maximum : 512 (selon la longueur des noms de fichier)
- Nombre d'albums maximum : 255
- Fréquences d'échantillonnage prises en charge : 32 kHz, 44,1 kHz, 48 kHz
- Débits binaires pris en charge : 32 - 320 (Kbit/s), débits variables

Périphérique USB non pris en charge

- Le périphérique USB est incompatible avec l'appareil. Essayez un autre périphérique.

Mauvaise qualité de la réception radio

- Éloignez l'appareil de votre téléviseur ou magnétoscope.
- Déployez entièrement l'antenne FM.
- Branchez plutôt une antenne FM extérieure.

Le programmeur ne fonctionne pas.

- Réglez correctement l'horloge.
- Activez le programmeur.

Les réglages de l'horloge/du programmeur sont effacés.

- Une coupure de courant s'est produite ou le cordon d'alimentation a été débranché.
- Réglez à nouveau l'horloge/le programmeur.



© 2011 Koninklijke Philips Electronics N.V.
All rights reserved.
DCM7005_12_UM_V3.1

