

# DVD Micro Theatre

MCD708

User manual  
Manuel d'utilisation  
Manual del usuario  
Benutzerhandücher  
Gebruikershandleidingen  
Manuale per l'utente  
Användarhandböckerna  
Brugermanual



# PHILIPS

## Important notes for users in the U.K.

### Mains plug

This apparatus is fitted with an approved 13 Amp plug. To change a fuse in this type of plug, proceed as follows:

- 1 Remove fuse cover and fuse.
- 2 Fit new fuse, which should be a BS1362 3-Amp, A.S.T.A. or BSI approved type.
- 3 Refit the fuse cover:

If the fitted plug is not suitable for your socket outlets, it should be cut off and an appropriate plug fitted in its place.

If the mains plug contains a fuse, it should have a value of 3 Amp. If a plug without a fuse is used, the fuse at the distribution board should not be greater than 3 Amp.

*Note: The severed plug must be disposed of to avoid a possible shock hazard should it be inserted into a 13-Amp socket elsewhere.*

### How to connect a plug

The wires in the mains lead are coloured with the following code: blue = neutral (N), brown = live (L).

- As these colours may not correspond with the colour markings identifying the terminals in your plug, proceed as follows:
  - Connect the blue wire to the terminal marked N or coloured black.
  - Connect the brown wire to the terminal marked L or coloured red.
  - Do not connect either wire to the earth terminal in the plug marked E (or  $\frac{1}{2}$ ) or coloured green (or green and yellow).

Before replacing the plug cover, make certain that the cord grip is clamped over the sheath of the lead - not simply over the two wires.

### Copyright in the U.K.

Recording and playback of material may require consent. See Copyright Act 1956 and The Performer's Protection Acts 1958 to 1972.

## Italia

### DICHIARAZIONE DI CONFORMITA'

Si dichiara che l'apparecchio MCD708 Philips risponde alle prescrizioni dell'art. 2 comma 1 del D.M. 28 Agosto 1995 n. 548.

Fatto a Eindhoven

Philips Consumer Electronics  
Philips, Glaslaan 2  
5616 JB Eindhoven, The Netherlands

## Norge

Typeskilt finnes på apparatens underside.

**Observer: Nettbryteren er sekundert innkopleet. Den innebygde nettdelen er derfor ikke frakopleet nettet så lenge apparatet er tilsluttet nettkontakten.**

For å redusere faren for brann eller elektrisk støt, skal apparatet ikke utsettes for regn eller fuktighet.

## CAUTION

**Use of controls or adjustments or performance of procedures other than herein may result in hazardous radiation exposure or other unsafe operation.**

## VAROITUS

**Muiden kuin tässä esitettyjen toimintojen säädön tai asetusten muutto saattaa altistaa vaaralliselle säteilylle tai muille vaarallisille toiminnoille.**

## DK

**Advarsel: Usynlig laserstråling ved åbning når sikkerhedsafbrydere er ude af funktion. Undgå udsættelse for stråling.**

**Bemærk: Netafbryderen er sekundært indkoblet og afbryder ikke strømmen fra nettet. Den indbyggede netdel er derfor tilsluttet til lysnettet så længe netstikket sidder i stikkontakten.**

## S

**Klass 1 laseraparät**

**Varning! Om apparaten används på annat sätt än i denna bruksanvisning specificerats, kan användaren utsättas för osynlig laserstrålning, som överskrider gränsen för laserklass 1.**

**Observera! Stömbrytaren är sekundärt kopplad och bryter inte strömmen från nätet. Den inbyggda nätdelen är därför ansluten till elnätet så länge stickproppen sitter i vägguttaget.**

## SF

**Luokan 1 laserlaite**  
**Varoitus! Laitteen käyttäminen muulla kuin tässä käyttöohjeessa mainitulla tavalla saattaa altistaa käyttäjän turvallisuusluokan 1 ylittävälle näkymättömälle lasersäteilylle. Oikeus muutoksiin varataan. Laite ei saa olla alttiina tippu- ja roiskevedelle.**

**Huom. Toiminnanvalitsin on kytketty toisiopuolelle, eikä se kytke laitetta irti sähköverkosta. Sisäänrakennettu verkko-osa on kytkettyinä sähköverkkoon aina silloin, kun pistoke on pistorasiassa.**

## Manufactured under license from Dolby Laboratories.

"Dolby", "Pro Logic" and the double-D symbol are trademarks of Dolby Laboratories.

MANUFACTURED UNDER LICENSE FROM DIGITAL THEATER SYSTEMS, INC. US PAT. NO 5,451,942, 5,956,674, 5,974,380, 5,978,762 AND OTHER WORLDWIDE PATENTS ISSUED AND PENDING. "DTS" AND "DTS DIGITAL SURROUND" ARE REGISTERED TRADEMARKS OF DIGITAL THEATER SYSTEMS, INC. COPYRIGHT 1996, 2000 DIGITAL THEATER SYSTEMS, INC. ALL RIGHTS RESERVED.

This product incorporates copyright protection technology that is protected by method claims of certain U.S. patents and other intellectual property rights owned by Macrovision Corporation and other rights owners. Use of this copyright protection technology must be authorized by Macrovision Corporation, and is intended for home and other limited viewing purposes only unless otherwise authorized by Macrovision Corporation. Reverse engineering or disassembly is prohibited.

**DivX, DivX Certified, and associated logos are trademarks of DivX Networks, Inc and are used under license.**



**Windows Media is a trademark of Microsoft Corporation.**

# Language Code

Abkhazian	6566	Inupiaq	7375	Pushto	8083
Afar	6565	Irish	7165	Russian	8285
Afrikaans	6570	Íslenska	7383	Quechua	8185
Amharic	6577	Italiano	7384	Raeto-Romance	8277
Arabic	6582	Ivrit	7269	Romanian	8279
Armenian	7289	Japanese	7465	Rundi	8278
Assamese	6583	Javanese	7486	Samoan	8377
Avestan	6569	Kalaallisut	7576	Sango	8371
Aymara	6589	Kannada	7578	Sanskrit	8365
Azerhijani	6590	Kashmiri	7583	Sardinian	8367
Bahasa Melayu	7783	Kazakh	7575	Serbian	8382
Bashkir	6665	Kernewek	7587	Shona	8378
Belarusian	6669	Khmer	7577	Shqip	8381
Bengali	6678	Kinyarwanda	8287	Sindhi	8368
Bihari	6672	Kirghiz	7589	Sinhalese	8373
Bislama	6673	Komi	7586	Slovensky	8373
Bokmål, Norwegian	7866	Korean	7579	Slovenian	8376
Bosanski	6683	Kuanyama; Kwanyama	7574	Somali	8379
Brezhoneg	6682	Kurdish	7585	Sotho; Southern	8384
Bulgarian	6671	Lao	7679	South Ndebele	7882
Burmese	7789	Latina	7665	Sundanese	8385
Castellano, Español	6983	Latvian	7686	Suomi	7073
Catalán	6765	Letzeburgesch;	7666	Swahili	8387
Chamorro	6772	Limburgan; Limburger	7673	Swati	8383
Chechen	6769	Lingala	7678	Svenska	8386
Chewa; Chichewa; Nyanja	7889	Lithuanian	7684	Tagalog	8476
中文	9072	Luxembourgish;	7666	Tahitian	8489
Chuang; Zhuang	9065	Macedonian	7775	Tajik	8471
Church Slavic; Slavonic	6785	Malagasy	7771	Tamil	8465
Chuvash	6786	Magyar	7285	Tatar	8484
Corsican	6779	Malayalam	7776	Telugu	8469
Česky	6783	Maltese	7784	Thai	8472
Dansk	6865	Manx	7186	Tibetan	6679
Deutsch	6869	Maori	7773	Tigrinya	8473
Dzongkha	6890	Marathi	7782	Tonga (Tonga Islands)	8479
English	6978	Marshallese	7772	Tsonga	8483
Esperanto	6979	Moldavian	7779	Tswana	8478
Estonian	6984	Mongolian	7778	Türkçe	8482
Euskara	6985	Nauru	7865	Turkmen	8475
Ελληνικά	6976	Navaho; Navajo	7886	Twi	8487
Faroese	7079	Ndebele, North	7868	Uighur	8571
Français	7082	Ndebele, South	7882	Ukrainian	8575
Frysk	7089	Ndonga	7871	Urdu	8582
Fijian	7074	Nederlands	7876	Uzbek	8590
Gaelic; Scottish Gaelic	7168	Nepali	7869	Vietnamese	8673
Gallegan	7176	Norsk	7879	Volapuk	8679
Georgian	7565	Northern Sami	8369	Walloon	8765
Gikuyu; Kikuyu	7573	North Ndebele	7868	Welsh	6789
Guarani	7178	Norwegian Nynorsk;	7878	Wolof	8779
Gujarati	7185	Occitan; Provençal	7967	Xhosa	8872
Hausa	7265	Old Bulgarian; Old Slavonic	6785	Yiddish	8973
Herero	7290	Oriya	7982	Yoruba	8979
Hindi	7273	Oromo	7977	Zulu	9085
Hiri Motu	7279	Ossetian; Ossetic	7983		
Hrwatski	6779	Pali	8073		
Ido	7379	Panjabi	8065		
Interlingua (International)	7365	Persian	7065		
Interlingue	7365	Polski	8076		
Inuktitut	7385	Português	8084		

# Index

---

English ..... 6

Français ..... 40

Español ..... 74

Deutsch ..... 109

Nederlands ..... 145

Italiano ..... 179

Svenska ..... 214

Dansk ..... 248

English

Français

Español

Deutsch

Nederlands

Italiano

Svenska

Dansk

## Information Générale

Fonctionnalités .....	42
Accessoires fournis .....	42
Informations concernant l'environnement ...	42
Installation .....	42
Entretien .....	43

## Connexions

Etape 1: Placer les haut-parleurs .....	44
Etape 2: Connexion des enceintes .....	45
Etape 3: Connexion du câble de contrôle ....	45
Etape 4: Connecter le poste de télévision	45~47
Etape 5: Connexion des antennes FM/MW ..	47
Etape 6: Connexion du cordon d'alimentation .	48
Facultatif: Raccordement d'autres composants	48

## Aperçu des fonctions

Commandes d'équipement .....	49
Télécommande .....	50~51

## Mise en route

Etape 1: Insérer les piles dans la télécommande	52
Utiliser la télécommande pour contrôler le système	
Etape 2: Réglage du téléviseur .....	52
Configuration de la fonction de balayage progressif	
Désactivation manuelle du balayage progressif	
Etape 3: Régler les préférences de langue ....	54
Choix de la langue menu	
Choix de la audio, sous-titres et menu disque	

## Fonctions de base

Commutation marche/arrêt .....	55
Pour mise en circuit du mode de veille Eco	
Power .....	55
Attente automatique avec économie d'énergie	55
Réglage du volume .....	55
Réglage du son .....	55
DBB (Dynamic Bass Boost)	
DSC (Digital Sound Control)	
LOUDNESS	
Réglage de luminosité du rétroéclairage .....	55

## Utilisation des disques

Disques pour la lecture .....	56
Lecture de disques .....	56
Utilisation du menu du disque .....	57
Commandes de lecture de base .....	58
Interruption de la lecture	
Sélection d'une plage/ d'un chapitre	
Reprise de la lecture à partir du dernier point d'arrêt	
Zoom	
Répétition	
Répétition A-B	
Ralentir	
Programme	
Recherche avant / arrière	
Recherche de l'heure & recherche par numéro de chapitre/plage	
Affichage des informations durant la lecture	
Fonctions spéciales de disques .....	59
Lecture d'un titre	
Angle de caméra	
Changement de langue de doublage	
Changement de canal audio	
Sous-titres	
Lecture de MP3/WMA/CD image JPEG .....	59
Lecture de MP3/WMA .....	59
Généralités	
Sélection de la lecture	
Lecture de CD image JPEG .....	60
Généralités	
Sélection de la lecture	
Fonctions JPEG spéciales .....	60
Prévisualisation (JPEG)	
Zoom sur image (JPEG)	
Modes de lecture de panorama (JPEG)	
Lecture multi-angle (JPEG)	
Lecture d'un disque DivX .....	61

---

## Options des menu système

Opérations de base .....	62
General Setup Page .....	62
TV Display	
OSD Language	
Screen Saver	
DIVX(R) VOD registration code	
Audio Setup Page .....	63
Digital Audio Setup	
Dolby Digital Setup	
3D Processing	
HDCD	
Night Mode	
Video Setup Page .....	64
Video Output	
TV Mode	
Color Setting	
Preference Page .....	65
Parental	
Default	
Password Setup Page .....	66
Password mode	
Password	

---

## Autres fonctions

Réception radio .....	67
Réglage de la réception de stations radio	
Mémorisation de stations radio	
Écoute de stations radio mémorisées	
RDS .....	67
Réglage de l'horloge RDS .....	67
Réglage de l'horloge .....	67
Régler le minuteur d'endormissement/réveil ...	
.....	68
Réglage de la minuterie de mise en veille	
Régler le minuteur d'éveil	

---

## Caractéristiques .....

69

---

## Dépannage .....

70

---

## Glossaire .....

73

## Fonctionnalités

Votre système DVD avec deux amplificateurs à 2 canaux entièrement numériques crée les mêmes qualités de dynamiques sonores que vous trouvez dans les véritables cinémas et comprend quelques fonctionnalités parmi les meilleures de la technologie du home-cinéma.

### Les autres fonctions incluent :

DTS intégré et décodeur Dolby Digital, acceptant le réglage Incredible Surround et DSC.

### Connecteurs de composants supplémentaires

Vous permet de connecter d'autres composants audiovisuels à votre micro-système de DVD.

### Mode nocturne

Permet de compresser la piste dynamique du son, afin de réduire les écarts de volume sonore en mode Dolby numérique.

### Contrôle parental (niveau de classification)

Permet de définir un niveau de contrôle parental pour interdire à vos enfants de regarder un DVD ayant une classification supérieure à celle que vous avez défini.

### Minuterie de mise en veille

Permet de faire passer automatiquement le système en mode veille à une heure prédéterminée.

### Balayage Progressif

Permet d'obtenir des images de haute qualité sans tremblements pour des films. Lorsque la photo se réactualise, sa résolution verticale peut doubler jusqu'à 525 lignes.

### Remarque:

– *Pour profiter pleinement de la fonction du balayage progressif, vous devez utiliser un téléviseur à balayage progressif.*

## Accessoires fournis

- une télécommande avec deux piles de type AAA
- Boucle MW de l'antenne
- FM de l'antenne
- Câbles audio (blanc, rouge) et vidéo composite (jaune) (2-en-1)
- Câbles SCART
- Câble de contrôle
- Support pour le lecteur DVD et l'amplificateur
- 2 enceintes y compris 2 câbles de haut-parleurs
- Le présent livret et un Guide d'Utilisation Rapide

**Si un élément est endommagé ou manquant, contactez votre revendeur ou Philips.**

## Informations concernant l'environnement

Tous les emballages inutiles ont été supprimés. Nous avons essayé de faire en sorte que l'emballage soit facile à séparer en trois matériaux : le carton (boîte), la mousse de polystyrène (tampon de protection) et le polyéthylène (sachets, feuilles de protection en mousse).

Votre appareil est, en effet, constitué de matériaux qui peuvent être recyclés et réutilisés s'ils sont démontés par une entreprise spécialisée. Veillez à respecter les consignes locales concernant la mise aux rebuts des matériaux d'emballage, des piles usées et des équipements usagés.

## Installation

- Placez l'appareil sur une surface plate, rigide et stable.
- Dans un meuble, laissez environ 10 cm (4 pouces) d'espace libre autour de l'appareil afin d'assurer une ventilation adéquate.



- N'exposez pas votre appareil à des températures ou à une humidité excessives.
- Les appareils ne doivent pas être exposés à l'humidité ou aux éclaboussures.
- Ne pas placer sur l'appareil des objets inflammés telles que des bougies allumées.
- Ne pas placer sur l'appareil des objets remplis d'eau tels que des vases.
- Les éléments mécaniques de l'appareil sont équipés de roulements autolubrifiés qui ne doivent être ni huilés ni graissés.
- La ventilation ne doit pas être empêchée par le recouvrement de l'ouverture de ventilation par des objets, tels que journaux, nappe de table, rideaux, etc...

## Entretien

- Lorsqu'un disque devient sale, nettoyez-le avec un chiffon propre. Essayez le disque en partant du centre vers l'extérieur suivant une ligne droite.
- L'appareil, les piles ou les disques ne doivent jamais être exposés à une humidité excessive, à la pluie, à du sable ou à des sources de chaleur (en particulier des appareils de chauffage ou un ensoleillement direct). Fermez toujours la trappe du CD pour éviter que de la poussière se dépose sur l'optique.
- N'utilisez pas de solvants tels que le benzène, un diluant, des produits nettoyants du commerce ou des sprays antistatiques destinés à des disques analogiques.
- La lentille de lecture peut se couvrir de buée si le lecteur est déplacé rapidement d'un lieu froid à un local chauffé ; il est alors impossible de lire un disque. Laissez le lecteur se réchauffer jusqu'à ce que la condensation s'évapore.

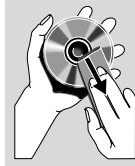

## Se débarrasser de votre produit usagé

Votre produit est conçu et fabriqué avec des matériaux et des composants de haute qualité, qui peuvent être recyclés et utilisés de nouveau.



Lorsque ce symbole d'une poubelle à roue barrée est attaché à un produit, cela signifie que le produit est couvert par la Directive Européenne 2002/96/EC.

Veillez vous informer du système local de séparation des déchets électriques et électroniques.

Veillez agir selon les règles locales et ne pas jeter vos produits usagés avec les déchets domestiques usuels. Jeter correctement votre produit usagé aidera à prévenir les conséquences négatives potentielles contre l'environnement et la santé humaine.

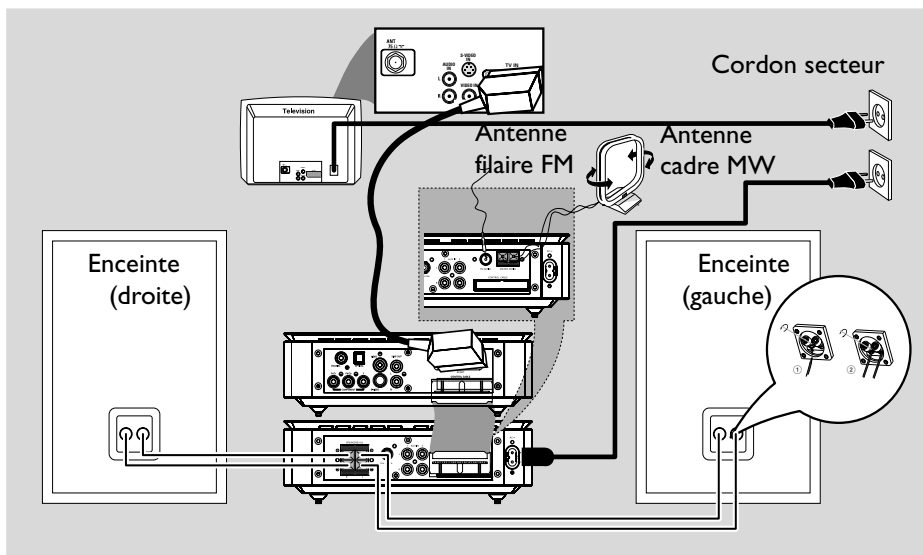

## IMPORTANT!

- La plaquette signalétique est apposée à l'arrière de l'appareil.
- Avant de brancher le cordon secteur dans la prise murale, vérifiez si tous les autres branchements sont effectués.
- Ne faites ni ne changez jamais les connexions avec la puissance mise en circuit.

## Remarque:

- Pour éviter toute interférence magnétique, ne placez pas les enceintes trop près de votre téléviseur.
- Permettre une ventilation adéquate autour du Système DVD.

## Étape 1: Placer les haut-parleurs

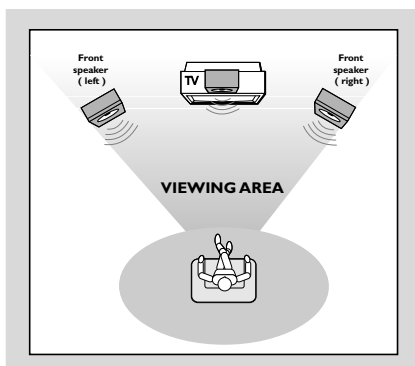

Pour optimiser le son surround, toutes les enceintes doivent être placées à la même distance de la position d'écoute.

## Etape 2: Connexion des enceintes

Reliez les enceintes aux prises **SPEAKERS**, enceinte de gauche aux prises "L" et enceinte de droite aux prises "R". Raccordez le fil de couleur (repéré) au "+" et le fil noir (non repéré) au "-".

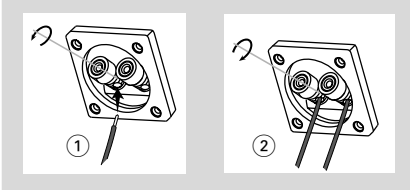

### Remarques:

- Veillez à raccorder les câbles correctement. Toute connexion incorrecte risquerait d'endommager l'appareil en provoquant un court-circuit.
- Pour obtenir une qualité sonore optimale, utilisez les enceintes fournies.
- Ne connectez pas plus d'une enceinte à chaque paire de bornes + / -.
- Ne connectez pas des enceintes ayant une impédance inférieure à celle des enceintes fournies. Reportez-vous à la section **CARACTERISTIQUES TECHNIQUES** de ce manuel.

## Etape 3: Connexion du câble de contrôle

- Connectez le port série marqué "CONTROL CABLE" situé à l'arrière du lecteur DVD sur le même port situé à l'arrière de l'amplificateur de puissance à l'aide du câble de contrôle plat fourni.

## Etape 4: Connecter le poste de télévision

### IMPORTANT!

- Vous n'avez besoin que d'une seule connexion vidéo parmi les options suivantes, selon les capacités de votre téléviseur.
- Connectez le système DVD directement à votre téléviseur.

- La connexion Scart vous permet d'utiliser les fonctions audio et vidéo du lecteur de DVD.

### Utilisation de la prise Scart

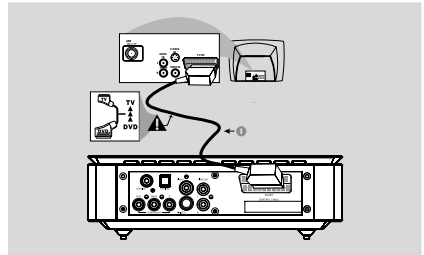

- Utilisez le câble Scart (noir) pour connecter la prise jack Scart (**SCART**) du lecteur de DVD à la prise (TV IN) du téléviseur

### Remarque:

- Assurez-vous que le câble Scart (PÉRITEL) avec l'indication "TV" est bien connecté au téléviseur et que le câble Scart (PÉRITEL) avec l'indication "DVD" est relié au lecteur de DVD.

### Utilisation du jack vidéo

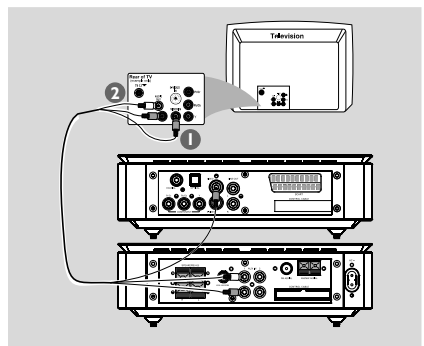

- 1 Utilisez le câble vidéo composite pour connecter le jack **VIDEO OUT** du lecteur de DVD à l'entrée vidéo **ENTRÉE VIDÉO** (parfois appelée A/V In, Vidéo In, Composite ou Baseband) sur le téléviseur.
- 2 Pour pouvoir écouter les chaînes télévisées via le lecteur de DVD, branchez les câbles audio entre les prises **AUX IN** du lecteur de DVD et les prises **AUDIO OUT** du téléviseur.

## Utilisation des jacks vidéo composant (Y Pb Pr)

### IMPORTANT!

– Pour obtenir une qualité vidéo en balayage progressif, vous avez besoin d'un câble Y Pb Pr et d'un téléviseur doté de la fonction de balayage progressif.

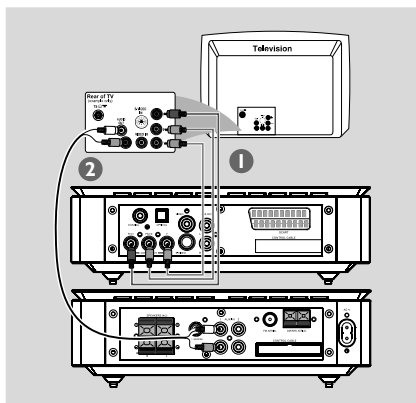

- 1 Utilisez les câbles vidéo composant (rouge/bleu/vert-non fournis) pour raccorder les jacks **Y Pb Pr** du lecteur de DVD aux entrées vidéo **COMPONENT VIDEO IN** correspondantes (parfois appelées Pr/Cr Pb/Cb Y) sur le téléviseur
- 2 Pour pouvoir écouter les chaînes télévisées via le lecteur de DVD, branchez les câbles audio entre les prises **AUX IN** du lecteur de DVD et les prises **AUDIO OUT** du téléviseur.
- 3 Si vous utilisez une TV à balayage progressif (la TV doit indiquer Progressive Scan (Balayage progressif) ou capacité ProScan), pour activer le balayage progressif, veuillez vous référer au manuel d'utilisation de votre TV. Pour la fonction de balayage progressif du système DVD, voir "Configuration de la fonction de balayage progressif".

### Note:

– Si votre TV n'offre pas le Balayage Progressif, vous ne pourrez pas visualiser l'image. Appuyer sur **SYSTEM** sur la télécommande pour quitter le menu de système puis **DISC** pour quitter **SCAN progressif**.

## Branchements S-Video

### IMPORTANT!

– Si vous utilisez **S-VIDEO** comme connexion de lecture de DVD, le réglage de sortie vidéo du système (**VIDEO OUT**) devra être modifié en conséquence.

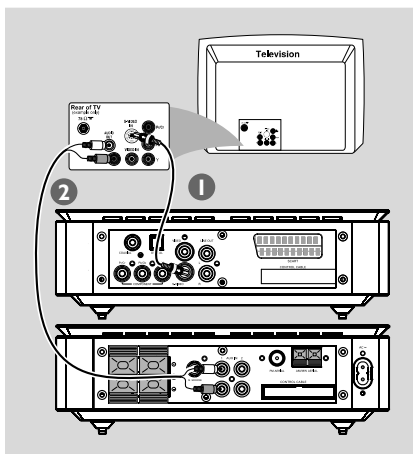

- 1 Utilisez le câble S-video (non inclus avec l'appareil) pour connecter la sortie vidéo (**S-VIDEO**) du système DVD à l'entrée S-video de votre téléviseur
- 2 Pour pouvoir écouter les chaînes télévisées via le lecteur de DVD, branchez les câbles audio entre les prises **AUX IN** du lecteur de DVD et les prises **AUDIO OUT** du téléviseur.

## Utilisation d'un modulateur RF

### IMPORTANT!

– Si votre téléviseur possède une seule prise d'entrée d'antenne **ANTENNA IN** (parfois appelée **75 ohm** ou **RF In**), vous aurez besoin d'un modulateur RF pour regarder le DVD sur votre téléviseur. Pour acheter un modulateur RF et connaître son fonctionnement, consultez votre détaillant en électronique ou contactez Philips.

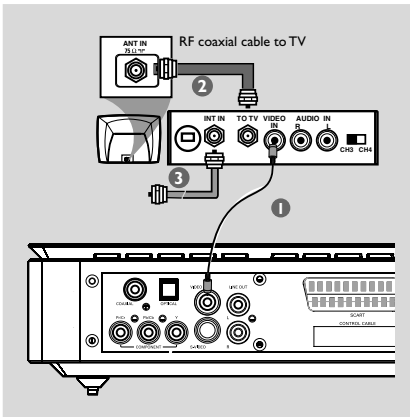

- 1 Utilisez le câble vidéo composite (jaune) pour connecter le jack VIDEO OUT du lecteur de DVD au jack d'entrée vidéo du modulateur RF.
- 2 Utilisez un câble coaxial RF (non fourni) pour connecter la prise ANTENNA OUT ou TO TV du modulateur RF à la prise d'antenne IN de la TV.
- 3 Connectez l'antenne ou le câble TV à signal à la prise ANTENNA IN ou RF IN du modulateur RF (il peut avoir été connecté à votre TV précédemment. Déconnectez-le de la TV).

## Etape 5: Connexion des antennes FM/MW

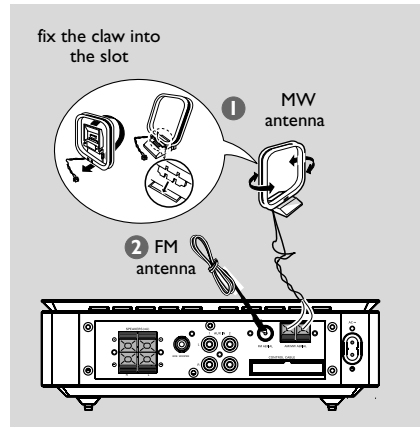

- 1 Connectez l'antenne-cadre MW fournie à la prise **MW**. Placez l'antenne-cadre MW sur une étagère ou accrochez-la à un support ou à un mur.
- 2 Connectez l'antenne FM fournie à la prise **FM** (75 Ω). Sortez l'antenne FM et fixez ses extrémités au mur.  
Pour améliorer la réception FM stéréo, connectez une antenne FM extérieure à la prise d'antenne FM AERIAL (FM ANTENNA) (non fourni).

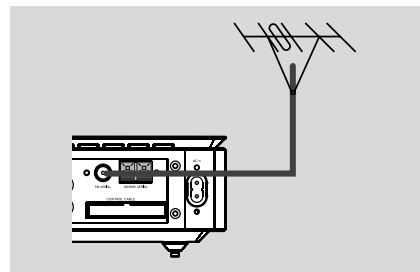

### Remarques:

- Réglez la position des antennes pour obtenir la meilleure réception possible.
- Éloignez l'antenne le plus possible du téléviseur, du magnétoscope ou de toute autre source de rayonnements pour éviter du souffle.

## Etape 6: Connexion du cordon d'alimentation

Une fois toutes les connexions effectuées correctement, branchez le cordon secteur à la prise de courant.

N'effectuez ni ne modifiez jamais les raccordements lorsque l'appareil est raccordé à l'électricité.

## Facultatif: Raccordement d'autres composants

### IMPORTANT!

- Certains DVD sont interdits de copie. Vous ne pouvez pas enregistrer le disque à l'aide d'un magnétoscope ou d'un appareil d'enregistrement numérique.
- Lorsque vous faites des connexions, veillez à ce que la couleur des câbles corresponde à la couleur des prises jacks.
- Pour être sûr d'effectuer la connexion optimale, consultez toujours le manuel d'instructions de l'équipement auquel vous raccordez le système.

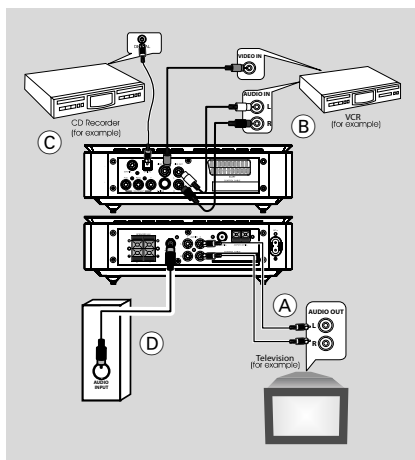

## Images et sons provenant d'autres appareils (A)

- Raccordez les jacks **AUX IN (R/L)** aux jacks **AUDIO OUT** de l'appareil son/vidéo (téléviseur, VCR, lecteur de disques ou magnétophone) Avant de commencer à utiliser le produit, appuyez sur **SOURCE** sur le panneau avant pour sélectionner AUX ou appuyez sur **AUX** de la télécommande afin d'activer la source d'entrée.

## Utilisation du magnétoscope pour enregistrer des DVD (B)

- Connectez les jacks **VIDEO** du micro-système de DVD aux entrées vidéo **VIDEO IN** et les jacks **LINE OUT (R/L)** aux entrées audio **AUDIO IN** du magnétoscope. Ainsi, vous pourrez faire des enregistrements stéréo analogiques (deux canaux, droit et gauche).

## Enregistrement (numérique) (C)

- Connectez le jack **COAXIAL** ou **OPTICAL** du micro-système de DVD à l'entrée numérique **DIGITAL IN** d'un appareil d'enregistrement numérique (DTS (Digital Theater System) compatible ayant, par exemple, un décodeur numérique dolby). (See "DIGITAL OUT".)

## Connexion d'un caisson de basses amplifié (D)

- Connectez le jack **SUBWOOFER** du micro-système de DVD à l'entrée audio **AUDIO INPUT** d'un caisson de basses amplifié (non fourni).

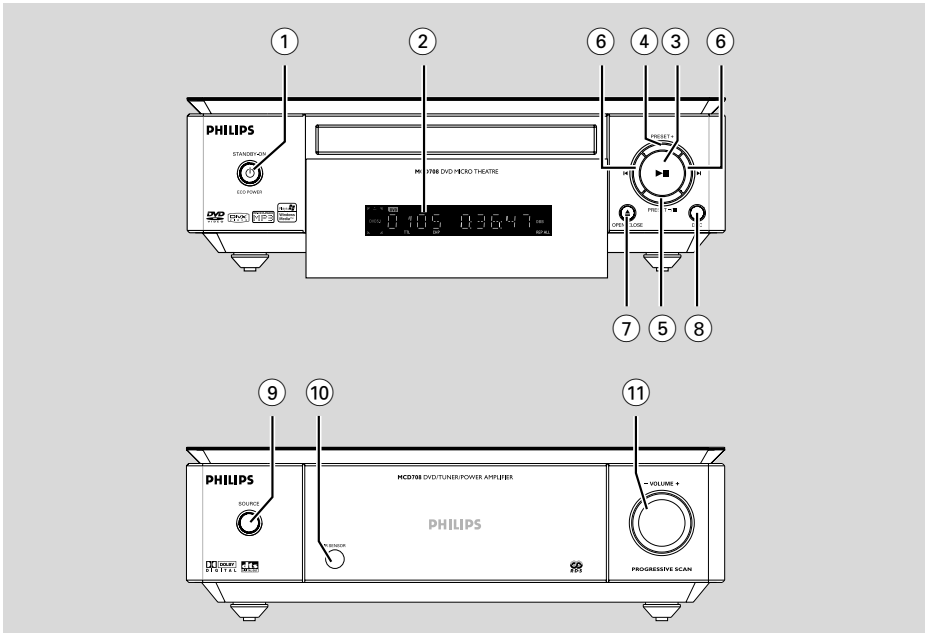

## Commandes d'équipement

- ① **ECO POWER/STANDBY-ON**  $\downarrow$ 
  - met le système en mode de marche ou en mode économique de veille/mode de veille normal avec affichage de l'heure.
- ② **Affichage**
  - information sur le fonctionnement de l'appareil.
- ③ **▶ ||**
  - pour démarrer ou interrompre provisoirement la lecture du disque.
- ④ **PRESET +**
  - en mode Syntoniseur, pour sélectionner le numéro d'une station radio.
- ⑤ **PRESET-■**
  - pour arrêter la lecture ou d'effacer un programme.
  - en mode Disque, maintenez enfoncé pour un retour en arrière/ une avance rapide.
- ⑥ **◀▶**

**Disc:**

  - pour sauter au chapitre/titre/page précédent(e)/ suivant(e).

## Tuner:

- pour syntoniser sur une fréquence radio plus basse ou plus élevée.
  - Maintenez enfoncée la touché, puis relâchez la touché pour syntoniser sur une fréquence radio plus basse ou plus élevée automatiquement.
- ⑦ **OPEN-CLOSE**  $\blacktriangle$ 
    - pour ouvrir ou fermer le tiroir de disque
  - ⑧ **DSC**
    - valorisation des caractéristiques de tonalité (FLAT, POPS, JAZZ, CLASSIC ou ROCK).
  - ⑨ **SOURCE**
    - sélection de mode pour DVD/AUX1/AUX2/FM/MW.
    - Pour mettre le système en marche
  - ⑩ **IR SENSOR**
    - destiné à la réception de signaux émis par la télécommande.
  - ⑪ **VOLUME +/-**
    - pour augmenter ou réduire le volume.
    - réglage de l'heure et des minutes de l'horloge/ de la minuterie.
    - pour sélection TIMER ON ou TIMER OFF.

# Aperçu des fonctions

## Télécommande

- ① **⏻**
  - met le système en mode de marche ou en mode économique de veille/mode de veille normal avec affichage de l'heure.
- ② **▲**
  - pour ouvrir ou fermer le tiroir de disque
- ③ **Touches numériques (0-9)**
  - pour entrer le numéro d'un morceau/titre du disque.
  - pour entrer le numéro d'une station radio présélectionnée.

- ④ **PROG**
  - DVD/VCD/CD: accède au menu de programmation.
  - MP3/WMA-CD: pour ajouter/supprimer une voie programmée à ou du programme énumèrent.
  - Picture CD: lors de la lecture, pour sélectionner un mode diaporama.
  - Tuner: pour programmer des stations radio présélectionnées.
- ⑤ **GOTO/ST**
  - **Disc**: recherche rapidement dans le disque en entrant une heure, un titre, un chapitre ou une plage.
  - **FM**: régler le mode sonore en stéréo ou en mono.

- ⑥ **SYSTEM MENU (en mode Disque uniquement)**
  - pour ouvrir ou fermer le menu du système.
- ⑦ **DISC MENU (en mode Disque uniquement)**
  - DVD/VCD: pour ouvrir ou fermer le menu du contenu du disque.
  - VCD2.0: Active ou désactive le mode contrôle de lecture.
  - MP3/WMA: pour alterner entre Album et Liste de Fichiers.

- ⑧ **▼ / ▲ / ► / ◀**
  - pour opérer une sélection dans le menu.
  - déplace une photo agrandie vers le haut/bas ou vers la gauche/droite.

- ⑨ **OK**
  - pour quitter ou confirmer la sélection.

- ⑩ **ZOOM**
  - DVD/VCD/disques d'images: agrandit ou réduit une photo ou une image active sur l'écran TV.

- ⑪ **MUTE**
  - pour interrompre ou relancer la reproduction sonore.

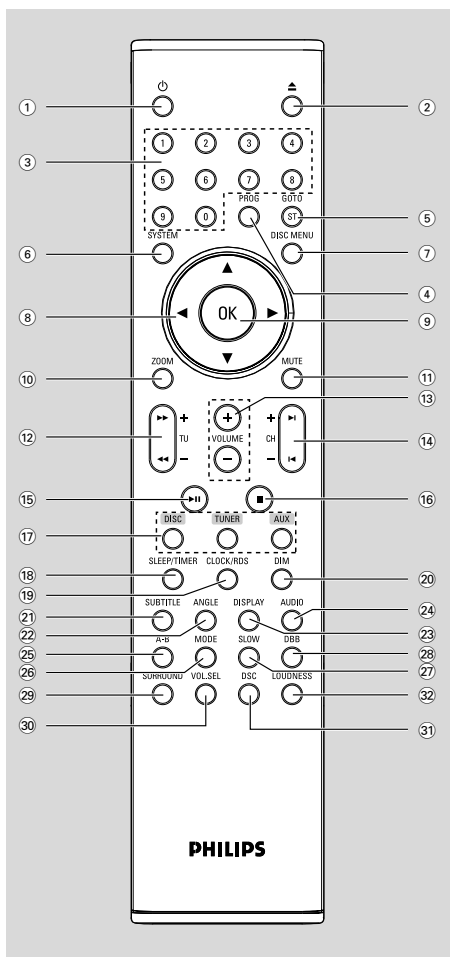



## 12 TU +/- (◀◀ / ▶▶)

### Tuner

- pour syntoniser sur une fréquence radio plus basse ou plus élevée.
- Maintenez enfoncée la touché, puis relâchez la touché pour syntoniser sur une fréquence radio plus basse ou plus élevée automatiquement.

### Disc

- pour un retour en arrière/une avance rapide.

## 13 VOLUME +/-

- pour augmenter ou réduire le volume.
- réglage de l'heure et des minutes de l'horloge/ de la minuterie.
- pour sélection TIMER ON ou TIMER OFF.

## 14 CH +/- (◀ / ▶)

- Disc: pour sauter au chapitre/titre/plage précédent(e)/suivant(e).
- Tuner: pour sélectionner le numéro d'une station radio

## 15 ▶ II

- pour démarrer ou interrompre provisoirement la lecture du disque.

## 16 ■

- pour arrêter la lecture ou d'effacer un programme.

## 17 DISC/TUNER/AUX

- sélection de mode pour DVD/AUX1/AUX2/FM/MW.
- Pour tuner (TUNER): bascule entre les bandes FM et MW.
- Pour quitter le P-SCAN. (DISC uniquement)

## 18 SLEEP/TIMER

### En mode de veille

- règle une heure sélectionnée pour mettre le système automatiquement en marche.

### Mode activé.

- pour régler la fonction de minuterie de mise en veille.

## 19 CLOCK/RDS

### En mode de veille

- pour régler le minuteur.

### La lecture mode

- affichez l'heure.

## 20 DIM

- pour régler la luminosité de l'écran.

## 21 SUBTITLE

- Pour accéder au menu système de langue des sous-titres

## 22 ANGLE

- Pour sélectionner l'angle de la caméra DVD

## 23 DISPLAY

- Affiche des informations sur l'écran du téléviseur pendant la lecture

## 24 AUDIO

### Pour VCD/DivX

- règle le mode sonore Stéréo, Mono-Gauche ou Mono-Droite.

### Pour DVD

- sélectionne une langue audio.

## 25 A-B

- pour répéter un passage spécifique d'un disque.

## 26 MODE

- sélectionne divers modes de répétition ou le mode de lecture aléatoire pour un disque.

## 27 SLOW

- pour sélectionner la vitesse lente désirée de lecture en avant ou en arrière.

## 28 DBB

- valorisation des basses.

## 29 SURROUND (ne s'applique pas à ce modèle)

- sélectionne la sortie de 2.1 canaux (2.1CH) ou la sortie de 5.1 canaux (SUR5.1 ou DVD5.1).

## 30 VOL.SEL (ne s'applique pas à ce modèle)

- ajuste le niveau de volume pour les haut-parleurs individuels.

## 31 DSC

- valorisation des caractéristiques de tonalité (FLAT, POPS, JAZZ, CLASSIC ou ROCK).

## 32 LOUDNESS

- active ou désactive l'ajustement automatique de l'intensité sonore.

## Etape 1: Insérer les piles dans la télécommande

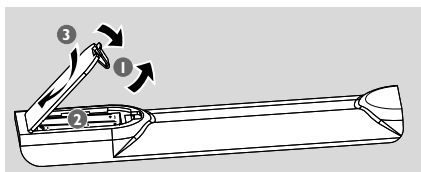

- 1 Ouvrir le compartiment des piles.
- 2 Placer deux piles AAA dans le compartiment en respectant les polarités comme indiqué par les symboles « + » et « - ».
- 3 Remettre le couvercle.

### Utiliser la télécommande pour contrôler le système

- 1 Diriger la télécommande directement vers la sonde distante (iR) du panneau avant.
- 2 Veillez à ce qu'il n'y ait pas d'obstacle entre la télécommande et le lecteur de DVD lorsque vous utilisez le lecteur de DVD.

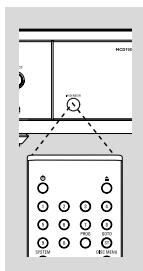

### ATTENTION !

- Retirer les piles si elles sont usées ou si elles ne sont pas destinées à être utilisées pendant une longue période.
- Ne pas mélanger des piles anciennes avec des nouvelles ou de différents types.
- Les piles contiennent des substances chimiques, elles doivent donc être jetées dans un endroit prévu à cet effet.

## Etape 2: Réglage du téléviseur

### IMPORTANT!

S'assurer que vous avez terminé toutes les connexions nécessaires. (Voir Connexions – Connecter le poste de télévision)

- 1 Mettez le système DVD en marche puis sélectionnez la source DISC. (Voir "Commutation marche/arrêt").

- 2 Allumer le poste de télévision et le régler sur le canal Video-In correct. L'écran DVD d'arrière-plan Philips apparaît sur votre téléviseur.  
→ Généralement, ces canaux se trouvent entre les canaux les plus hauts et les plus bas et s'appellent FRONT, AV IN ou VIDEO. Pour en savoir plus, reportez-vous au mode d'emploi du téléviseur.  
→ Vous pouvez aller au canal 1 de votre TV, et appuyer successivement sur le bouton bas jusqu'à voir le canal Video In.  
→ Ou, vous pouvez utiliser la télécommande de la TV pour sélectionner différents modes vidéo.

### Configuration de la fonction de balayage progressif (uniquement pour les téléviseurs dotés de cette fonction)

Le balayage progressif permet d'afficher deux fois plus d'images par seconde que le balayage entrelacé (téléviseurs classiques). Avec près du double de lignes, le balayage progressif offre une résolution et une qualité d'image supérieures.

### IMPORTANT!

**Avant d'activer la fonction de balayage progressif, vous devez :**

- 1) vérifier que votre téléviseur prend en charge les signaux de balayage progressif;
- 2) vérifier que le lecteur de DVD est raccordé au téléviseur par l'intermédiaire du câble Y Pb Pr (voir "Utilisation du jack vidéo").

- 1 Allumez le téléviseur.
- 2 Désactivez le mode Balayage progressif de votre téléviseur ou activez le mode Balayage entrelacé (reportez-vous au manuel d'utilisation de votre téléviseur).
- 3 Appuyez sur la touche **ECO POWER/STANDBY-ON** (⏻ de votre télécommande) de votre télécommande pour mettre le lecteur de DVD sous tension.
- 4 Sélectionnez le canal d'entrée vidéo adéquat  
→ L'écran DVD d'arrière-plan s'affiche.
- 5 Appuyez sur la touche **SYSTEM**.

- 6 Appuyez plusieurs fois sur la touche ◀ ▶ pour sélectionner "**VIDEO SETUP PAGE**".
- 7 Réglez l'option "**TV MODE**" sur "**P-SCAN**", puis appuyez sur **OK** pour confirmer:  
→ Le menu d'instructions s'affiche à l'écran.

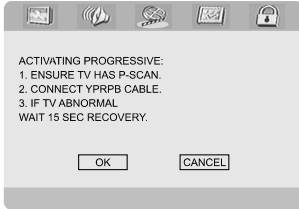

- 8 Appuyez sur la touche ◀ ▶ pour sélectionner l'option OK du menu, puis appuyez sur **OK** pour confirmer:

**Une image déformée s'affiche à l'écran jusqu'à l'activation du mode Balayage progressif du téléviseur.**

- 9 Activez le mode Balayage progressif de votre téléviseur (reportez-vous au manuel d'utilisation du téléviseur).  
→ Le menu ci-dessous s'affiche à l'écran.

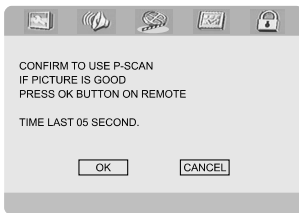

- 10 Appuyez sur la touche ◀ ▶ pour sélectionner l'option OK du menu, puis appuyez sur **OK** pour confirmer:  
→ La configuration est terminée : vous bénéficiez dès à présent d'une image de haute qualité.

## Désactivation manuelle du balayage progressif

- **Si l'image déformée ne disparaît pas**, le téléviseur connecté ne prend peut-être pas en charge les signaux de balayage progressif et ce mode a été activé par erreur. Vous devez restaurer le format entrelacé.
- 1 **Désactivez** le mode Balayage progressif de votre téléviseur ou activez le mode Balayage entrelacé (reportez-vous au manuel d'utilisation de votre téléviseur).
- 2 Appuyer sur **SYSTEM** sur la télécommande pour quitter le menu de système puis **DISC** pour quitter SCAN progressif.  
→ L'écran DVD d'arrière-plan bleu s'affiche à l'écran.

*Remarques:*

- *Durant la lecture normale en mode de balayage progressif, appuyez sur le bouton DISC pour sortir du mode de balayage progressif.*

## Étape 3: Régler les préférences de langue

Vous pouvez sélectionner vos paramètres de langue préférée permettant ainsi au Système Micro DVD de basculer automatiquement dans votre langue toutes les fois que vous chargez un disque. Si la langue sélectionnée n'est pas disponible sur le disque, la langue réglée par défaut est utilisée. Mais le menu langue du Système Micro DVD ne peut être changé une fois sélectionné.

### Choix de la langue menu



- 1 Appuyez sur la touche **SYSTEM**.
- 2 Appuyez sur les touches ◀ ▶ pour sélectionner 'PAGE RÉGLAGES GÉNÉRAUX'.
- 3 Utilisez les touches 1 2 3 4 de la télécommande pour parcourir le menu. Allez à 'LANGUE OSD' et appuyez sur ▶.
- 4 Sélectionnez une langue et appuyez sur **OK**.

### Pour quitter le menu

- Appuyez à nouveau sur **SYSTEM**.

### Choix de la audio, sous-titres et menu disque

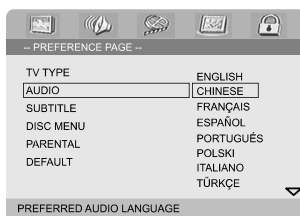

- 1 Appuyez sur **SYSTEM** en mode d'arrêt complet.
- 2 Appuyez sur les touches ◀ ▶ pour sélectionner 'PAGE PRÉFÉRENCES'.
- 3 Appuyez sur les touches 3 4 pour sélectionner les options suivantes sur la 'Preference Page' (Page préférences).
  - "DOUBLAGE"
  - "SOUS-TITRES"
  - "MENU DISQUE"
- 4 Accédez au sous-menu en appuyant sur le bouton ▶.
- 5 Sélectionnez une langue et appuyez sur **OK**.
- 6 Répétez les étapes 3~5 pour les autres réglages.

### Pour quitter le menu

- Appuyez à nouveau sur **SYSTEM**.

### Si vous choisissez AUTRES dans Doublage, Sous-titres ou Menu disque,

- 1 Appuyez sur les touches ▲ ▼ pour sélectionner 'Others' (Autres).
- 2 Appuyez sur **OK**.
- 3 Lorsqu'il vous est demandé d'entrer un code de langue, entrez un code de langue en utilisant les **touches numériques (0-9)**.
- 4 Appuyez sur **OK** pour confirmer.

## Commutation marche/arrêt

- Appuyez sur **ECO POWER/STANDBY-ON**  (de la télécommande).  
→ "H E L L O" est affiché brièvement. Le système se commute sur la dernière source sélectionnée.
- Appuyez sur **DISC, TUNER** ou **AUX** de la télécommande.  
→ Le système se commute sur la source sélectionnée.

### Pour mise en circuit du mode de veille

- Appuyez sur **ECO POWER/STANDBY-ON**  (de la télécommande).  
→ "B Y E B Y E" est affiché brièvement. Le niveau de volume, les réglages du son interactif, le dernier mode sélectionné, les pré-réglages de la source sonore et du tuner seront enregistrés dans la mémoire du lecteur.

## Pour mise en circuit du mode de veille Eco Power

- Appuyez sur **ECO POWER/STANDBY-ON**  dans le mode activé.  
→ Le système se met en mode de veille d'économie (ECO POWER LED - l'indicateur d'alimentation économique est allumé) ou en mode normal de veille avec l'affichage de l'heure.
- Le niveau de volume (jusqu'au niveau 18 au maximum), les réglages du son interactif, le dernier mode sélectionné, les pré-réglages de la source sonore et du tuner seront enregistrés dans la mémoire du lecteur.
- Si le système est en mode de veille normal avec l'affichage de l'heure, appuyez et maintenez **ECO POWER/STANDBY-ON**  durant 3 secondes ou plus pour permuter en mode de veille Eco ou vice versa.

## Attente automatique avec économie d'énergie

Grâce à la caractéristique d'économie d'énergie, l'unité passe automatiquement en position d'attente 15 minutes après qu'une un CD n'a atteint la fin ou qu'aucune commande n'a été actionnée.

## Réglage du volume

Appuyez sur **VOLUME (-/+)** (ou appuyez sur **VOLUME +/-** de la télécommande) pour augmenter ou diminuer le niveau sonore.

→ Le message "VOL XX" s'affiche. Ici, "XX" représente le niveau sonore.

### Pour couper momentanément le son

- Appuyez sur **MUTE** sur la télécommande.  
→ La reproduction sonore se poursuit sans son audible et "MUTING" (sourdine) s'affiche.
- Pour réactiver la reproduction du son, on peut:
  - appuyez à nouveau sur **MUTE**;
  - régler les commandes de volume;
  - changer de source.

## Réglage du son

**Vous ne pouvez sélectionner qu'un contrôle sonore à la fois: DBB, DSC ou LOUDNESS.**

### DBB (Dynamic Bass Boost)

DBB amplifie la basse.

- Appuyez sur DBB de la télécommande pour activer/désactiver la fonction DBB.  
→ Certains CD ou certaines cassettes peuvent être enregistrés en vitesse de modulation élevée, ce qui engendre une distorsion à un volume élevé. Le cas échéant, supprimez le mode DBB ou réduisez le volume.

### DSC (Digital Sound Control)

DSC propose une combinaison différente de paramètres de compensation de son présélectionnés.

- Appuyez à plusieurs reprises sur **DSC** de la télécommande pour sélectionner: FLAT, POPS, JAZZ, CLASSIC ou ROCK.

### LOUDNESS

La fonction INTENSITE SONORE (LOUDNESS) permet que le système augmente automatiquement l'effet sonore aigu et basse à un volume faible (plus le volume est fort, plus faible sera l'augmentation de l'aigu et de la basse).

- Appuyez sur **LOUDNESS** sur la télécommande pour activer ou désactiver la fonction INTENSITÉ.  
→ L'icône  apparaît/disparaît après avoir activé/désactivé cette fonction.

## Réglage de luminosité du rétroéclairage

- Appuyez à plusieurs reprises si nécessaire sur la touche **DIM** pour régler la luminosité de l'écran.

# Utilisation des disques

## IMPORTANT!

- Selon les exigences de format des DVD ou des VCD, certaines opérations peuvent être différentes ou restreintes.
- N'appuyez pas sur le tiroir du disque et ne placez pas d'autre objet qu'un CD dans ce tiroir. Vous pourriez provoquer un dysfonctionnement.
- Si l'icône (⊘) de fonction interdite s'affiche sur l'écran du téléviseur lorsque vous appuyez sur une touche, cela signifie que cette fonction n'est pas disponible sur le disque en cours de lecture ou à ce moment-là.

## Disques pour la lecture

Votre lecteur de DVD peut lire les disques suivants:

- Disques Vidéo Numériques (DVD)
- CD Vidéo (VCD)
- Super CD Vidéo (SVCD)
- Disques Vidéo Numériques + Réinscriptibles (DVD + RW)
- Disques Compacts (CD)
- Fichiers photo (Kodak, JPEG) sur CDR (W) ou DVD + RW
- DivX(R) sur CD-R(W):
- DivX 3.11, 4.x et 5.x
- WMA
- Format MP3-CD supporté
- Format ISO 9660
- Nom max. pour le titre/album – 12 caractères.
- Nombre max. de titres par album est de 255.
- Nombre de niveaux de sous-dossiers est de 8.
- Le nombre max. d'albums est de 32.
- Le nombre max. de pistes MP3 est de 999.
- Les fréquences d'échantillonnage supportées pour les disques-MP3 sont : 32 kHz, 44.1 kHz, 48 kHz.
- Les niveaux de compression des disques MP3 sont de : 32, 64, 96, 128, 192, 256 (kbps).
- Les formats suivants ne sont pas supportés:
- Les fichiers comme \*.VMA, \*.AAC, \*.DLF, \*.M3U, \*.PLS, \*.WAV, \*.WMA
- Le nom du Titre/de l'Album dans une autre langue que l'Anglais
- Les disques enregistrés en format Joliet

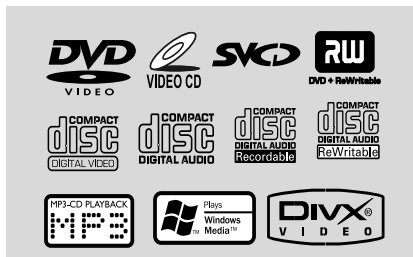

## Codes de zone

Les DVD doivent être étiquetés pour **TOUTES** les zones ou pour la **Zone 2** afin d'être lus sur ce système DVD. Vous ne pouvez pas lire des disques étiquetés pour d'autres régions.



Remarque:

- Si vous rencontrez des difficultés pour lire un disque en particulier, enlevez le disque et essayez-en un autre. Certains disques mal formatés ne peuvent pas être lus sur ce système.

## Lecture de disques

- 1 Connectez les cordons d'alimentation du lecteur de DVD et du téléviseur (et éventuellement d'une chaîne hi-fi ou d'un récepteur audiovisuel) à une prise de courant.
- 2 Allumez le téléviseur et trouvez son canal d'entrée vidéo. (Voir "**Réglage du téléviseur**").
- 3 Appuyez sur **ECO POWER/STANDBY-ON** (⏻ ou ⏻) de la télécommande).  
→ L'écran DVD d'arrière-plan Philips apparaît sur votre téléviseur.
- 4 Appuyez sur **OPEN-CLOSE** pour ouvrir le compartiment du disque, chargez un disque, puis refermez le compartiment.  
→ Veillez à ce que le côté étiquette soit sur le dessus.
- 5 La lecture commencera automatiquement (selon le type de disque).  
→ Si un menu de disque s'affiche sur le téléviseur, voir page suivante "Utilisation du menu du disque".

- Si le disque est bloqué par le contrôle parental, vous devrez saisir votre mot de passe de quatre chiffres (voir "**PAGE RÉGLAGES MOT DE PASSE**").
- 6 A tout moment, pour arrêter la lecture, appuyez sur **PRESET/■** (■ de la télécommande).

## Utilisation du menu du disque

Lorsque vous insérez certains disques, un menu apparaîtra sur le téléviseur.

### Pour sélectionner une fonction de lecture ou un élément

- Utilisez **◀▶▲▼** et **OK** ou les touches numériques (0-9) de la télécommande.  
→ La lecture commencera automatiquement.

### Pour entrer dans le menu ou en sortir

- Appuyez sur la touche **DISC MENU** de la télécommande.

### Pour les VCD avec fonction contrôle de lecture (PBC) (version 2.0 uniquement)

La lecture en mode PBC permet d'utiliser des CD vidéo de manière interactive, à l'aide d'un menu affiché.

- Pendant la lecture, appuyez sur **DISC MENU**:  
→ Si le PBC était **ACTIVÉ**, il sera réglé sur **DÉSACTIVÉ** et la lecture continuera.  
→ Si le PBC était **DÉSACTIVÉ**, il sera réglé sur **ACTIVÉ** et le menu réapparaîtra sur l'écran.

## Commandes de lecture de base

### Interruption de la lecture (DVD/VCD/CD/MP3/DivX/WMA)

- 1 Durant la lecture, appuyez sur **▶||**.  
→ La lecture sera interrompue et le son sera coupé.
- 2 Appuyez à nouveau sur **▶||** pour sélectionner l'image suivante.

### Sélection d'une plage/ d'un chapitre (DVD/VCD/DivX/CD)

- 1 Appuyez sur le bouton de contrôle **▶ (CH + ▶)** de la télécommande de la télécommande pendant la lecture pour sauter au chapitre/plage suivant(e).

- 2 Appuyez sur le bouton de contrôle **◀ (CH - ◀)** de la télécommande pour aller chapitre/à la page précédente.
- 3 Aller directement à n'importe quel titre (piste) / chapitre. Utiliser les **touches numériques (0 à 9)** pour entrer le numéro du titre (piste)/ chapitre désiré.

### Reprise de la lecture à partir du dernier point d'arrêt (DVD/VCD/CD)

- Si l'appareil est arrêté et si le disque n'a pas été éjecté, appuyez sur la touche **▶||**.

### Pour annuler le mode de reprise

- En mode arrêt, appuyez de nouveau sur la touche **PRESET/■** (■ de la télécommande).

### Zoom (DVD/VCD/DivX/JPEG)

La fonction de zoom vous permet d'agrandir ou de réduire l'image vidéo durant la lecture.

- 1 Appuyez sur **ZOOM** de manière répétée pour agrandir ou réduire l'image vidéo en lecture.
- 2 Appuyez sur **◀▶▲▼** pour afficher un panoramique à travers l'écran TV.

### Répétition (DVD/VCD/CD/MP3/DivX/WMA)

#### Pour DVD/VCD/CD

- Appuyez un long moment sur la touche **MODE** pour choisir un mode de répétition durant la lecture.

#### CHAPTER (DVD)

– pour répéter la lecture du chapitre en cours de lecture.

#### TRACK (CD/VCD)/TITLE (DVD)

– pour répéter la lecture de la piste (CD/SVCD/VCD) /du titre (DVD) sélectionné(e).

#### ALL

– pour répéter la lecture du disque entier.

#### SHUFFLE

– pour répéter la lecture dans un ordre aléatoire.

# Utilisation des disques

## Pour MP3/WMA/DivX

- appuyez un long moment sur la touche **MODE** pour entrer divers mode de répétition.
  - **Shuffle**: lire tous les fichiers du dossier sélectionné en ordre aléatoire.
  - **Repeat One**: lire un fichier MP3/WMA en boucle.
  - **Repeat All**: lire en boucle tous les fichiers du dossier sélectionné.
  - **Off**: pour annuler le mode de répétition.

## Répétition A-B (DVD/VCD/CD/MP3/DivX/WMA)

- 1 Appuyez sur **A-B** au point de départ de votre choix.
- 2 Appuyez à nouveau sur **A-B** au point de fin de votre choix.
  - Les points A et B ne peuvent être définis qu'à l'intérieur d'un même chapitre ou d'une même piste.
  - Ce passage se répète alors en continu.
- 3 Pour quitter la séquence, appuyez sur **A-B**.

## Ralenti (DVD/VCD)

- 1 Appuyez sur les touches SLOW durant la lecture pour sélectionner la vitesse souhaitée : 1/2, 1/4, 1/8 ou 1/16 (vers l'avant ou l'arrière).
  - Le son est mis en sourdine.
- 2 Pour revenir à la lecture normale, appuyez sur **II**

### Remarque:

– Le ralenti arrière n'est pas disponible sur certains VCDs.

## Programme (non disponible pour les CD d'images/MP3)

Pour sélectionner l'ordre de lecture préféré des pistes/chapitres.

## Pour DVD/VCD/CD

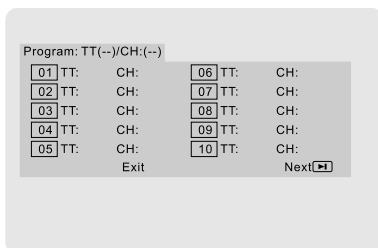

(DVD Programme par exemple)

- 1 Appuyez sur **PROG** de la télécommande pour accéder au menu du programme.
- 2 Servez-vous du clavier numérique (0-9) pour taper les numéros de plage ou de chapitre (pour les numéros à un seul chiffre, ajoutez un « 0 » devant, ex : 05).
- 3 Déplacez le curseur en appuyant sur ◀ ▶ ▲ ▼ pour sélectionner **START**.
- 4 Appuyez sur **OK** pour démarrer la lecture.

## Pour MP3/WMA

- 1 En mode arrêt, appuyez **DISC MENU** sur la télécommande pour alterner entre Album et Liste de Fichiers.
- 2 Quand Liste fichier est affiché, appuyez sur ▲ ▼ pour sélectionner les fichiers, ou appuyez sur le bouton de contrôle vers le haut ou appuyez sur **PROG** sur la télécommande pour ajouter les fichiers à la liste de lecture.
- 3 Appuyez sur **DISC MENU** pour afficher la liste de lecture.
- 4 Appuyez sur PROG sur la télécommande pour supprimer les fichiers superflus de la liste de lecture.

## Recherche avant / arrière (DVD/VCD/DivX/CD/MP3/WMA)

- 1 Appuyez sur les touches **TU +/-** (◀▶) durant la lecture pour sélectionner la vitesse souhaitée : 2X, 4X, 8X, 16X ou 32X (vers l'avant ou l'arrière).
  - Le son sera mis en sourdine.
- 2 Pour revenir à la lecture normale, appuyez sur ▶ II.



## Recherche de l'heure & recherche par numéro de chapitre/plage (DVD/VCD/CD/MP3/WMA)

- 1 Appuyez sur GOTO/ST jusqu'à ce que l'heure ou la boîte de modification du chapitre/plage apparaisse.
- 2 Tapez le moment désiré en heures, minutes et secondes dans la zone éditable à l'aide du clavier numérique de la télécommande.

### OU

Entrez le numéro du chapitre/plage dans la boîte de modification du chapitre/plage en utilisant le clavier numérique de la télécommande.

## Affichage des informations durant la lecture

- Durant la lecture, appuyez sur **DISPLAY** pour afficher les informations du disque sur l'écran TV.

### Pour DVD

- **Title/Chapter Elapsed**: affiche la durée écoulée du titre/ chapitre en cours de lecture.
- **Title/Chapter Remain**: affiche la durée restante du titre/ chapitre en cours de lecture.
- **Display Off**: désactive l'affichage de l'heure.

### Pour les super VCD/VCD/DivX/CD

- **Single/Total Elapsed**: affiche la durée écoulée du total/de la piste seule en cours de lecture.
- **Single/Total Remain**: affiche la durée restante du total/de la piste seule en cours de lecture.
- **Display Off**: désactive l'affichage de l'heure.

## Fonctions spéciales de disques

### Lecture d'un titre (DVD)

- 1 Appuyez sur **DISC MENU**.
  - Le menu titres du disque s'affiche sur l'écran du téléviseur.
- 2 Appuyez sur les touches ▲ ▼ ▲ ▼ ou sur les **touches numériques (0-9)** pour sélectionner une option de lecture.
- 3 Appuyez sur **OK** pour confirmer.

### Angle de caméra (DVD)

- Appuyez à plusieurs reprises sur **ANGLE** pour sélectionner l'angle désiré.

### Changement de langue de doublage (pour les DVD enregistrés en plusieurs langues)

- Appuyez à plusieurs reprises sur **AUDIO** pour sélectionner la langue de doublage désirée.

### Changement de canal audio (pour VCD)

- Appuyez sur **AUDIO** pour sélectionner les canaux audio disponibles fournis par le disque (STÉRÉO, MONO G, MONO D ou MIXAGE MONO).

### Sous-titres (DVD)

- Appuyez à plusieurs reprises sur **SUBTITLE** pour sélectionner la langue de sous-titres désirée.

## Lecture de MP3/WMA/CD image JPEG

### IMPORTANT!

**Vous devez allumer votre téléviseur et trouver son canal d'entrée vidéo. (Voir "Réglage du téléviseur").**

## Lecture de MP3/WMA

### IMPORTANT!

**Pour les fichiers WMA protégés DRM, utilisez Windows Media Player 10 (ou supérieur) pour graver/convertir des CD. Consultez [www.microsoft.com](http://www.microsoft.com) pour plus d'informations concernant Windows Media Player et WM DRM (Windows Media Digital Rights Management).**

### Généralités

- 1 Insérez un disque MP3/WMA.
  - Le menu de disque apparaît sur l'écran du téléviseur.
- 2 Appuyez sur les touches ▲ ▼ pour sélectionner le dossier et appuyez sur **OK** pour l'ouvrir.

# Utilisation des disques

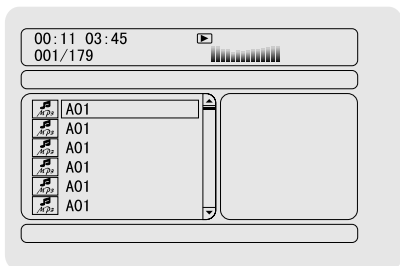

- Appuyez sur les touches ▲ ▼ ou servez-vous des **touches numériques (0-9)** pour sélectionner page.
- Appuyez sur **OK** pour confirmer:  
→ La lecture commencera à partir du fichier sélectionné jusqu'à la fin du dossier.

### Remarque:

– Le temps de lecture de la table des matières du disque peut être supérieur à 10 secondes si le nombre d'enregistrements compilés sur le disque est élevé.

### Sélection de la lecture

Durant la lecture, vous pouvez;

- Appuyez sur le bouton de contrôle ◀ / ▶ (CH +/- ◀ / ▶ de la télécommande) pour sélectionner un autre plage dans le album sélectionné.
- Appuyez sur ▶ || pour interrompre/repandre la lecture.
- Appuyez sur **DISC MENU** pour alterner entre Album et Liste de Fichiers.

## Lecture de CD image JPEG

### Généralités

- Insérez un disque JPEG images.  
→ Le menu de disque apparaît sur l'écran du téléviseur.
- Appuyez sur les touches ▲ ▼ pour sélectionner le dossier et appuyez sur **OK** pour l'ouvrir.
- Appuyez sur les touches ▲ ▼ ou servez-vous des **touches numériques (0-9)** pour sélectionner une option.
- Appuyez sur **OK** pour confirmer.

→ La lecture commencera à partir du fichier sélectionné jusqu'à la fin du dossier.

### Sélection de la lecture

Durant la lecture, vous pouvez;

- Appuyez sur ◀ / ▶ (CH +/- ◀ / ▶ de la télécommande) pour sélectionner un autre dossier dans le repertoire sélectionné.
- Utilisez ◀ ▶ ▲ ▼ de la télécommande pour parcourir les fichiers d'images.
- Appuyez sur la touche ▶ || pour interrompre/ reprendre la lecture.
- Appuyez sur **DISC MENU** pour alterner entre Dossier et Liste de Fichiers.

## Fonctions JPEG spéciales

### Prévisualisation (JPEG)

Cette fonction vous permet de connaître le contenu du dossier en cours ou du disque complet.

- Appuyez sur la touche **PRESET-/■** (■ de la télécommande) durant la lecture des images JPEG.  
→ 12 images miniatures s'affichent sur l'écran du téléviseur.

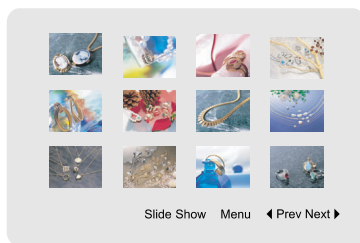

- Appuyez sur les touches ◀ ▶ ▲ ▼ pour mettre en surbrillance une des images/"Slide Show" et appuyez sur **OK** pour l'afficher/lecture de panorama.

### Pour saisir le numéro de la piste à télécommande

- Appuyez sur les touches ◀ ▶ ▲ ▼ pour mettre en surbrillance "Menu" et appuyez sur **OK**.

Remote Key Function	
Program	Transition Effect
Stop	Thumbnail Mode
	Next Picture
	Previous Picture
Play	Picture Mode
^	Invert
v	Mirror

Continue

## Pour afficher les autres images à la page suivante ou précédente

- Appuyez sur **◀ / ▶** (**CH +/- ◀ / ▶** sur la télécommande).
- Appuyez sur les touches **◀ ▶ ▲ ▼** pour sélectionner "Prev" ou "Next" et appuyez sur **OK**.

## Zoom sur image (JPEG)

- Durant la lecture, appuyez sur la touche **ZOOM** pour changer l'échelle d'affichage de l'image.
- Utilisez les touches **◀ ▶ ▲ ▼** pour visualiser l'image grossie.

## Modes de lecture de panorama (JPEG)

- Durant la lecture, Appuyez un long moment sur la touche **PROG** pour sélectionner les différents modes de lecture de panorama :

Mode 0: None  
 Mode 1: Wipe Top  
 Mode 2: Wipe Bottom  
 Mode 3: Wipe Left  
 Mode 4: Wipe Right  
 Mode 5: Diagonal Wipe Left Top  
 Mode 6: Diagonal Wipe Right Top  
 Mode 7: Diagonal Wipe Left Bottom  
 Mode 8: Diagonal Wipe Right Bottom  
 Mode 9: Extend From Center H  
 Mode 10: Extend From Center V  
 Mode 11: Compress To Center H  
 Mode 12: Compress To Center V  
 Mode 13: Window H  
 Mode 14: Window V  
 Mode 15: Wipe From Edge To Center  
 Mode 16: Move In From Top

## Lecture multi-angle (JPEG)

- Durant la lecture, appuyez sur les touches **◀ ▶ ▲ ▼** pour faire pivoter l'image sur l'écran du téléviseur.  
 Touche **▲**: Inverser l'image verticalement.  
 Touche **▼**: Inverser l'image horizontalement.  
 Touche **◀**: Faire pivoter l'image dans le sens antihoraire.  
 Touche **▶**: Faire pivoter l'image dans le sens horaire.

## Lecture d'un disque DivX

Ce lecteur de DVD prend en charge la lecture de films DivX gravés de l'ordinateur sur un CD-R/RW

- 1 Chargez un disque DivX.  
 → La lecture commencera automatiquement.  
 Sinon, appuyez sur **▶▶**
- 2 Si le film DivX comporte des sous-titres externes, le menu de sous-titrage s'affiche à l'écran du téléviseur pour vous permettre de faire un choix.
- Dans ce cas, appuyez sur la touche **SUBTITLE** de la télécommande pour activer ou désactiver l'affichage des sous-titres.
- Si le disque DivX propose des sous-titres incrustés en plusieurs langues, appuyez sur la touche **SUBTITLE** pour modifier la langue de sous-titrage pendant la lecture.

### Conseils utiles:

- Les fichiers de sous-titres portant l'extension **.srt, .smi, .sub, .ssa ou .ass** sont pris en charge mais ne sont pas repris dans le menu de navigation.
- Le nom du fichier de sous-titrage doit être identique au nom de fichier du film.

# Options des menu système

## Opérations de base

- 1 Appuyez sur **SYSTEM** pour ouvrir le Menu installation.
- 2 Appuyez sur ◀ ▶ pour sélectionner une page à régler.
- 3 Appuyez les touches ▲ ▼ pour mettre une option en surbrillance.
- 4 Accédez au sous-menu en appuyant sur la touche ▶ ou **OK**.
- 5 Déplacez le curseur à l'aide des touches ▲ ▼ pour mettre en surbrillance l'option de votre choix.  
→ Pour le réglage de valeurs, appuyez sur ◀ ▶ pour ajuster les valeurs.
- 6 Appuyez sur **OK** pour confirmer:

## Pour retourner au menu du niveau supérieur

- Appuyez sur ◀ ou **OK** (Pour le ajustement de valeurs).

## Pour quitter le menu

- Appuyez à nouveau sur **SYSTEM**.  
→ Quand vous quittez ce menu, les paramètres sont enregistrés dans la mémoire du lecteur et y restent même si l'appareil est mis hors tension.

### Remarque:

- Certaines des fonctions du menu configuration sont décrites dans "Mise en route".

## General Setup Page

Les options comprises dans le Page réglages généraux sont : "TV Display", "OSD Language", "Screen Saver" et "DIVX(R) VOD".

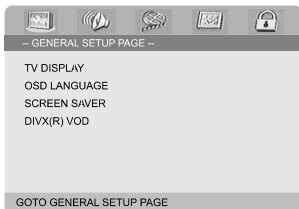

## Affichage TV

Permet de régler l'aspect de l'image du lecteur de DVD en fonction du téléviseur connecté.

→ **4:3 PANSKAN**: Si vous avez un téléviseur normal et que vous voulez que les deux côtés de l'image soient coupés ou formatés pour tenir dans l'écran.

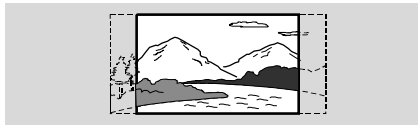

→ **4:3 LETTER BOX**: Si vous avez un téléviseur normal. L'image sera alors affichée sur toute la largeur de l'écran, avec des bandes noires au-dessus et en dessous de l'image.



→ **16:9**: Si vous avez un téléviseur à écran large.

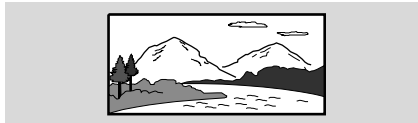

## OSD Lang

voir "Mise en route-Etape 3: Régler les préférences de langue".

## Économiseur d'écran

Cette fonction active ou inactive l'économiseur d'écran.

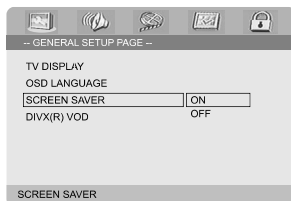

→ **On**: En mode ARRÊT ou PAS DE DISQUE, si aucune action n'est effectuée pendant environ 3 minutes, l'économiseur d'écran sera activé.

→ **Off**: L'économiseur d'écran est inactivé.

## Code d'enregistrement DivX® VOD

Philips vous fournit le code d'enregistrement DivX® VOD (Video On Demand) permettant de louer et d'acheter des vidéos via le service DivX® VOD. Pour plus d'informations, visitez le site Web à l'adresse [www.divx.com/vod](http://www.divx.com/vod).

- 1 Sur la '**General Setup Page**', appuyez sur ▲ ▼ pour mettre DIVX(R) VOD, puis appuyez sur ► ou **OK**.  
→ Le code d'enregistrement s'affiche.

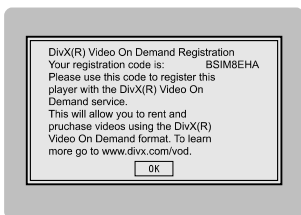

- 2 Pour quitter le menu, appuyez sur **OK**.
- 3 Ce code d'enregistrement vous permet d'acheter ou de louer des vidéos via le service DivX® VOD disponible sur le site Web [www.divx.com/vod](http://www.divx.com/vod). Suivez les instructions, puis téléchargez la vidéo sur un CD-R/RW en vue d'une lecture sur le lecteur de DVD.

### Conseil utiles:

- Les vidéos téléchargées via le service DivX® VOD peuvent uniquement être lues sur ce lecteur de DVD.
- La fonction de recherche d'heures n'est pas accessible durant la lecture d'un film au format DivX®.

## Audio Setup Page

Les options comprises dans le Page réglages audio sont: "Digital Audio Setup", "Dolby Digital Setup", "3D Processing", "HDCC" et "Night Mode".

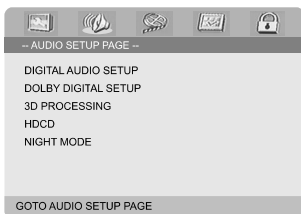

## Digital Audio Setup

Les options comprises dans le Digital Audio Setup sont: "SPDIF Off", "All" et "PCM only".

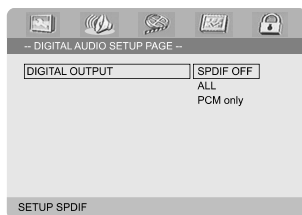

- **SPDIF Off**: Désactive la sortie SPDIF.
- **All**: Si vous avez connecté DIGITAL AUDIO OUT (COAXIAL ou OPTICAL)
- **PCM only**: Seulement si votre récepteur est incapable de décoder le son multicanaux.

## Dolby Digital Setup

Les options comprises dans le menu Réglage Dolby Digital Setup sont: "Dual Mono".

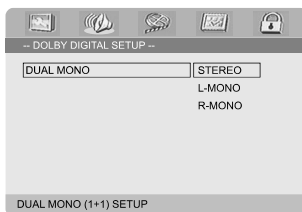

### Dual Mono

Pour sélectionner le réglage correspondant au nombre d'enceintes que vous avez connectées.

- **Stereo**: Le son mono gauche envoie des signaux à l'enceinte gauche, tandis que le son mono droit envoie des signaux à l'enceinte droite.
- **L-Mono**: Le son mono gauche envoie des signaux aux enceintes gauche et droite.
- **R-Mono**: Le son mono droit envoie des signaux aux enceintes gauche et droite.

# Options des menu système

## 3D Processing

Les options du menu 3D Processing sont: "Reverb Mode".

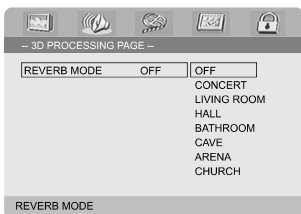

### Reverb Mode

Le mode réverbération permet de simuler un son panoramique en utilisant seulement deux enceintes.

→ **Off, Concert, Living Room, Hall, Bathroom, Cave, Arena** et **Church**.

## HDCCD

Les options comprises dans le HDCCD (High Definition Compatible Digital) sont: "Filter".

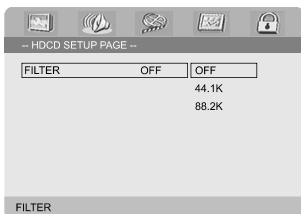

### Filter

Règle l'arrêt du point de fréquence de la sortie audio lors de la lecture d'un disque HDCCD.

→ **Off, 44.1K** et **88.2K**.

## Night Mode

Lorsqu'il est activé, les sorties de volume hautes sont adoucies et les sorties de volume basses sont élevées à un niveau audible. Ce mode vous permet de regarder votre film d'action préféré la nuit, sans gêner les autres.

→ **On**: Sélectionnez cet élément pour diminuer les écarts de volume. Cette fonction n'est disponible que pour les films dotés du mode dolby numérique.

→ **Off**: Sélectionnez cet élément quand vous voulez profiter du son surround avec sa piste dynamique complète.

## Video Setup Page

Les options comprises dans le Video Setup page sont: "Video Output", "TV Mode" et "Color Setting".

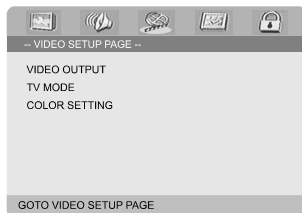

### Video Output

Réglez la sortie vidéo en fonction de votre connexion vidéo. Si vous avez utilisé le jack **VIDEO OUTPUT** (jaune) pour connecter le micro-système de DVD à votre téléviseur, il est inutile de modifier le réglage de sortie vidéo.

→ **Pr/Cr Pb/Cb Y**: Sélectionnez cet élément si vous avez connecté le lecteur de DVD à votre téléviseur en utilisant les jacks vidéo Scart

→ **S-Video**: Sélectionnez cet élément si vous avez connecté le lecteur de DVD à votre téléviseur en utilisant le jack S-vidéo.

→ **RGB**: Sélectionnez cette option pour obtenir une connexion Péritel.

#### Conseil utiles:

– Lorsque le lecteur se trouve réglé sur **Y Pr/Cr Pb/Cb (YUV)**, il se peut que certains téléviseurs n'effectuent pas correctement la synchronisation avec le lecteur sur le connecteur SCART.

## TV Mode

Sélectionne le mode de sortie vidéo ou P-SCAN lorsque **Pr/Cr Pb/CbY** est sélectionné.  
→ **P-SCAN** et **Interlace**.

Lorsque le mode Balayage progressif est activé, vous bénéficiez d'une image de haute qualité avec moins de scintillement. Ce mode n'est disponible que lorsque vous connectez les prises Y Pb Pr du lecteur de DVD à un téléviseur doté d'une entrée vidéo de balayage progressif. Dans le cas contraire, une image déformée apparaîtra à l'écran du téléviseur. Pour une configuration correcte de la fonction de balayage progressif, reportez-vous à la page 52-53.

## Color Setting

Ce menu vous aide à régler la qualité vidéo.

- 1 Appuyez les touches ▲ ▼ pour mettre en surbrillance "Color Setting".
- 2 Appuyez sur la touche ► ou **OK** pour accéder Color Setting Setup.

Les options comprises dans le Color Setting Setup are: "Sharpness", "Brightness", "Contrast", "Gamma", "Hue", "Saturation" et "Luma Delay".

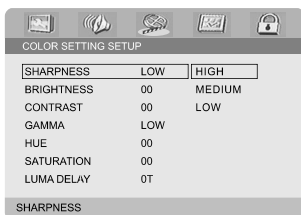

### Sharpness

Ajuste le niveau de netteté.

→ **High**, **Medium** et **Low**.

### Brightness

Ajuste le niveau de clarté. Echelle: -20-+20.

### Contrast

Ajuste le niveau de contraste. Echelle: -16-+16.

### Gamma

Ajuste le niveau de gamma.

→ **High**, **Medium**, **Low** et **None**.

### Hue

Ajuste le niveau de nuance. Echelle: -9-+9.

### Saturation

Ajuste le niveau de saturation. Echelle: -9-+9.

### Luma Delay

Ajuste le luminosité.

→ **0T** et **1T**.

## Preference Page

Le Page Préférences regroupe les options suivantes: "TV Type", "Audio", "Subtitle", "Disc Menu", "Parental" et "Default".

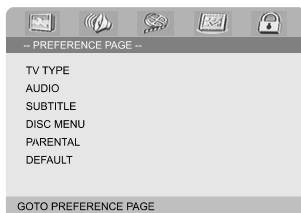

### Remarque :

– Les préférences peuvent être sélectionnées seulement en mode PAS DE DISQUE ou arrêté.

## Parental

Certains DVD peuvent avoir un niveau de contrôle parental assigné au disque en entier ou à certaines scènes du disque. Cette fonctionnalité vous permet de mettre en place une restriction de la lecture nivelée. Les niveaux vont de 1 à 8 et sont spécifiques au pays. Vous pouvez interdire la lecture de certains disques qui ne sont pas adaptés à vos enfants ou avoir certains disques lus avec des scènes alternées.

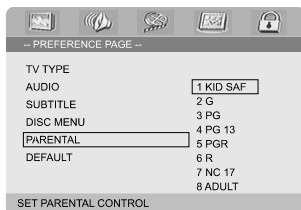

- Les disques CD-Vidéo, SVCD et CD n'ont pas d'indication de niveau : le contrôle parental est donc sans effet sur ces disques comme sur la plupart des DVD illégaux.
- 1 Appuyez sur ▲ ▼ pour sélectionner l'option

# Options des menu système

"Parental".

- 2 Accédez au sous-menu en appuyant sur la touche ►.
- 3 Appuyez sur ▲▼ pour sélectionner un niveau de classification pour le disque inséré.  
→ Les DVD classés au dessus du niveau que vous sélectionnez ne sont pas lus à moins d'entrer le mot de passe à quatre chiffres ou de choisir un niveau de classement plus élevé.

**Remarque:**

– Certains DVD ne sont pas codés selon un niveau de contrôle parental, bien que la classification du film soit imprimée sur la jaquette. Dans ce cas, la fonctionnalité de contrôle parental ne peut pas être utilisée.

## Explications du classement

1 KID SAF

– Film pour enfants recommandé pour les enfants et tous les publics.

2 G

– Tous publics ; considéré comme film pour tous publics.

3 PG

– Avis parental recommandé.

4 PG 13

– Film non recommandé aux moins de 13 ans.

5-6 PGR, R

– Non recommandé aux moins de 17 ans ou uniquement en présence d'un adulte.

7 NC-17

– Non recommandé aux moins de 17 ans.

8 Adult

– Contenu réservé aux adultes ; film réservé aux adultes du fait d'un contenu de nature sexuelle ou violente, ou du langage.

## Default

Si un problème survient durant le réglage du lecteur, la fonction VAL. DÉFAUT sert à rétablir tous les paramètres d'usine. Tous vos réglages personnels seront alors effacés.

**Attention :**

– Lorsque cette fonction est activée, tous les paramètres retrouvent leur valeur par défaut établie en usine.

## Password Setup Page

Les options comprises dans le Password Setup sont: "Password Mode" et "Password".



### Password Mode

Cette fonction est utilisée pour activer/désactiver le mot de passe en sélectionnant "ON"/"OFF".

### Password

Entrez votre mot de passe de 4 chiffres lorsque vous y êtes invité à l'écran. Le mot de passe par défaut est 1234.

- 1 Appuyez sur les touches ▲▼ pour mettre en surbrillance "Password".
- 2 Accédez au sous-menu en appuyant sur la touche ►.
- 3 Appuyez sur **OK** pour ouvrir la page afin d'entrer un nouveau mot de passe.



- 4 Saisissez le code de 4 chiffres existant.
- 5 Saisissez votre nouveau code de 4 chiffres.
- 6 Saisissez votre nouveau code de 4 chiffres une seconde fois pour confirmer.  
→ Le nouveau code à 4 chiffres entre en vigueur.
- 7 Appuyez sur **OK** pour sortir.

**Remarques:**

- Si le mot de passe a été modifié, le code parental et de verrouillage sera aussi modifié.
- Le mot de passe par défaut (1234) est toujours actif, même quand le mot de passe a été modifié.



## Réception radio

### Réglage de la réception de stations radio

- 1 Appuyez sur la touche **STANDBY ON** (ou de la télécommande) la dernière source sélectionnée est activée.
- 2 Utilisez le bouton **SOURCE** (ou **TUNER** de la télécommande) pour choisir le tuner comme source.
- 3 Appuyez une nouvelle fois sur **TUNER** pour choisir la bande de fréquences désirée (FM ou MW).
- 4 Maintenez enfoncée la touche **◀ / ▶ (CH +/- ◀ / ▶)** sur la télécommande) jusqu'à ce que la fréquence affiche commence à changer; puis relâchez la touche.  
→ L'appareil se syntonise automatiquement sur la première station de radio dont le signal est assez fort.
- Pour arrêter l'appareil sur une station dont la réception est faible, appuyez brièvement sur les touches **◀ / ▶ (CH +/- ◀◀ / ▶▶)** sur la télécommande) autant de fois que nécessaire pour obtenir la meilleure réception possible.
- 5 Répétez l'étape 4 si nécessaire pour trouver la station désirée.

### Mémorisation de stations radio

Vous pouvez mémoriser jusqu'à 40 stations, quelle que soit la bande de réception.

### Programmation automatique

- Maintenez enfoncé **PROG** pendant plus de 2 secondes pour commencer la programmation.  
→ Toutes les stations sont programmées.

### Programmation manuelle

- 1 Réglez sur un émetteur de votre choix (voir "Réglage sur les émetteurs radio").
- 2 Appuyez sur **PROG** de la télécommande  
→ "**PROG**" clignote sur l'affichage.
- 3 Utilisez les **PRESET+** ou **PRESET-/■** (ou **CH +/- (◀ / ▶)** de la télécommande) pour sélectionner le numéro de mémoire désiré.

→ Si l'icône "**PROG**" s'éteint avant que vous ayez sélectionné le numéro de mémoire, appuyez sur **PROG** de la télécommande.

- 4 Appuyez sur **PROG** de la télécommande pour mettre en mémoire la station de radio.
- Répétez les étapes 1 à 4 pour mémoriser d'autres stations.

### Écoute de stations radio mémorisées

- En mode de réception radio, appuyez sur la touche **PRESET+** ou **PRESET-/■** (ou **CH +/- (◀ / ▶)** de la télécommande) pour sélectionner le numéro de mémoire désiré.  
→ Le numéro de mémoire, la fréquence de l'émetteur et la bande de fréquences s'affichent.

## RDS

Le **Système de Données Radio** est un service qui permet aux émetteurs FM d'envoyer des informations complémentaires. Si vous recevez un signal d'un émetteur RDS **RDS** et le nom de l'émetteur sont affichés.

### Défilement des différentes informations RDS

- Appuyez brièvement et à plusieurs reprises sur **CLOCK/RDS** pour faire défiler les informations suivantes (s'il y a émission):
  - Nom de l'émetteur
  - l'horloge RDS
  - Type de programme tels que *NEWS, SPORT, POP M ...*
  - Fréquence

### Réglage de l'horloge RDS

Certaines stations radio RDS peuvent émettre l'heure réelle toutes les minutes. Vous pourrez alors régler l'horloge en utilisant le signal d'heure émis avec le signal RDS.

- 1 Captez une station RDS de la bande FM (voir "Réglage de la réception de stations radio").
- 2 Appuyez sur **CLOCK/RDS**.  
→ "**RDS 00:00**" s'affiche.  
→ Si la station RDS n'émet pas l'heure RDS, "**RDS CLOCK**" s'affiche.

# Autres fonctions

Remarque:

– Certaines stations radio RDS peuvent émettre l'heure réelle toutes les minutes. L'exactitude de l'heure émise dépend de la station radio RDS émettrice.

## Réglage de l'horloge

- 1 En mode veille, Maintenez enfoncé le bouton **CLOCK/RDS** situé sur la télécommande jusqu'à ce que l'heure clignote sur l'affichage. → "CLOCK SET" est affiché un court instant. Puis, les chiffres des heures clignotent à l'écran d'affichage.
- 2 Tournez **VOLUME +/-** dans le sens horaire ou dans le sens anti-horaire ou appuyez sur **VOLUME +/-** sur la télécommande pour régler les heures.
- 3 Appuyez sur **CLOCK/RDS** pour confirmer. → Puis, les chiffres des minutes clignotent à l'écran d'affichage.
- 4 Tournez **VOLUME +/-** dans le sens horaire ou dans le sens anti-horaire ou appuyez sur **VOLUME +/-** sur la télécommande pour régler les minutes.
- 5 Appuyez de nouveau sur **CLOCK/RDS** pour confirmer le réglage de l'heure.

Notes:

- Le système offre uniquement le mode de 24 heures.
- Le réglage de l'horloge s'efface lorsque l'appareil est débranché.
- L'appareil quittera le mode de réglage de l'horloge si vous n'appuyez sur aucun bouton pendant 30 secondes.

## Régler le minuteur d'endormissement/réveil

### Réglage de la minuterie de mise en veille

Mode de mise en marche, La minuterie de mise en veille permet de faire passer automatiquement le système en mode veille à une heure prédéterminée.

- 1 Mode de mise en marche, appuyez à plusieurs reprises sur la touche SLEEP/TIMER de la télécommande pour choisir le délai d'arrêt. → Les sélections apparaissent dans l'ordre suivant (durées en minutes) : 00 → 10 → 20 → 30 → 40 → 50 → 60 → 70 → 80 → 90 → 00
- 2 Lorsque la durée désirée est affichée, cessez d'appuyer sur le bouton **SLEEP/TIMER**. → L'icône "SLEEP" s'affiche.

### Pour désactiver la minuterie de mise en veille

- Appuyez à plusieurs reprises sur la touche **SLEEP/TIMER** jusqu'à ce que le message "00" s'affiche, ou appuyez sur la touche **ECO POWER/STANDBY-ON** (☰) (☰ de la télécommande).

En mode veille, la minuterie de mise en veille permet de faire passer automatiquement le système en mode veille à une heure prédéterminée.

### Régler le minuteur d'éveil

#### IMPORTANT!

– Avant de régler la minuterie, vérifiez que l'horloge est réglée correctement.

- 1 Maintenez enfoncé le bouton **SLEEP/TIMER** situé sur la télécommande jusqu'à ce que clignote sur l'affichage. → "TIME SET" est affiché un court instant. Puis, les chiffres des heures clignotent à l'écran d'affichage.
- 2 Tournez **VOLUME +/-** dans le sens horaire ou dans le sens anti-horaire ou appuyez sur **VOLUME +/-** sur la télécommande pour régler les heures.
- 3 Appuyez sur **SLEEP/TIMER** pour confirmer. → Puis, les chiffres des minutes clignotent à l'écran d'affichage.
- 4 Tournez **VOLUME +/-** dans le sens horaire ou dans le sens anti-horaire ou appuyez sur **VOLUME +/-** sur la télécommande pour régler les minutes.
- 5 Appuyez de nouveau sur **SLEEP/TIMER** pour confirmer le réglage de l'heure. → "OFF" clignote à l'écran d'affichage.
- 6 Tournez **VOLUME +/-** dans le sens horaire ou dans le sens anti-horaire ou appuyez sur

## DIVERS

Alimentation .....	220 – 240 V / 50 Hz
Consommation de puissance d'échelle (Puissance de sortie d'échelle 1/8) .....	≤ 55W
AUX input sensibilité .....	≤ 350mV
Séparation des canaux .....	≥ 40dB
Distorsion .....	0.7%
Veille Eco Power .....	< 1W

## DVD

Réponse en fréquence .....	100Hz-20kHz (±1dB)
Sortie vidéo composite .....	1 V <sub>P-P</sub>
Définition horizontale .....	500 (TV)
Dimensions .....	
.....	232 (W) x 75.5 (H) x 223.5 (D) mm
Poids .....	1.85 kg

## AMPLIFICATEUR

Puissance de sortie (THD = 10%) .....	
.....	1x50W(4Ω)
Réponse en fréquence .....	100Hz-20kHz (±1dB)
Rapport S/N .....	≥ 60dB
Impédance chargée .....	4 Ω
Dimensions .....	
.....	232 (W) x 75.5 (H) x 223.5 (D) mm
Poids .....	3.3 kg

## TUNER

FM réponse en fréquence .....	87.5-108 MHz
FM sensibilité de limitation sonore .....	≤ 20μ V/M
FM S/N .....	≥ 46dB
MW réponse en fréquence .....	531-1602 kHz
MW sensibilité de limitation sonore .....	≤ 3.0μ V/m
MW S/N .....	≥ 40dB

## SPEAKERS

Impédance .....	4 Ω
Sensibilité .....	80 ± 4dB
Réponse en fréquence .....	80Hz-16kHz
Dimensions .	160 (W) x 270 (H) x 225 (D) mm
Poids .....	3.1 kg/each

## Télécommande

Distance .....	6m
Angle .....	± 30°

**Les spécifications et l'aspect extérieur sont susceptibles d'être modifiés sans préavis**

# Dépannage

## ATTENTION

**N'ouvrez pas l'appareil en raison des risques d'électrocution! Vous ne devez en aucun cas tenter de réparer vous-même l'appareil car la garantie serait alors invalidée. N'ouvrez pas l'appareil en raison des risques d'électrocution.**

**En cas de problème, contrôlez au préalable les points ci-dessous avant de faire réparer l'appareil. Si vous ne parvenez pas à résoudre le problème en suivant ces conseils, consultez votre revendeur ou votre centre de service après-vente.**

Problème	Solution
<b>Pas d'alimentation.</b>	<ul style="list-style-type: none"><li>✓ Vérifiez que le cordon secteur est correctement branché.</li><li>✓ Appuyez sur <b>ECO POWER/STANDBY-ON</b>  le dessus du micro-système de DVD pour l'allumer.</li></ul>
<b>Pas d'image.</b>	<ul style="list-style-type: none"><li>✓ Vérifiez que le téléviseur est allumé.</li><li>✓ Vérifiez les connexions vidéo.</li><li>✓ Appuyez sur SOURCE en haut du lecteur DVD de façon répétitive pour sélectionner "DVD" ou appuyez sur DISC sur la télécommande.</li><li>✓ Trouvez le canal correct d'entrée vidéo de votre téléviseur. Ces canaux se trouvent généralement près du canal 00. Il se peut que la télécommande de votre téléviseur possède un bouton qui sélectionne le canal Auxiliary (auxiliaire) ou A/V IN (entrée audiovisuelle). Pour en savoir plus, reportez-vous au mode d'emploi du téléviseur. Si vous préférez, vous pouvez aussi faire défiler les canaux du téléviseur jusqu'à ce que vous voyiez la lecture du DVD.</li><li>✓ Si la fonction de balayage progressif est activée mais que le téléviseur connecté ne prend pas en charge les signaux de balayage progressif ou que les câbles ne sont pas branchés correctement, reportez-vous à la page 52-53 pour plus d'informations sur la configuration correcte de la fonction de balayage progressif ou désactivez cette fonction en suivant les instructions ci-dessous :<ol style="list-style-type: none"><li>1) Désactivez le mode Balayage progressif de votre téléviseur ou activez le mode Balayage entrelacé.</li><li>2) Appuyez sur SYSTEM sur la télécommande pour quitter le menu de système puis DISC pour quitter SCAN progressif.</li></ol></li></ul>
<b>Image distordue ou médiocre.</b>	<ul style="list-style-type: none"><li>✓ Il peut se produire que l'image présente une légère distorsion. Ce cas ne représente pas un dysfonctionnement.</li><li>✓ Nettoyez le disque.</li></ul>

**Image totalement distordue ou noir et blanc.**

**Le rapport hauteur/ largeur de l'image ne peut pas être modifié, bien que le téléviseur soit de type écran large.**

**Pas de son, ou son distordu.**

**Le micro-système de DVD ne démarre pas.**

**Le micro-système de DVD ne réagit pas aux pressions sur les touches.**

**Certaines fonctions ne peuvent pas être activées, telles que les angles, les sous-titres et le son multilingue.**

- ✓ Les téléviseurs ont un système de codage couleur. Si le codage couleur du micro-système de DVD est différent de celui du téléviseur, l'image peut être distordue ou en noir et blanc. Sélectionnez le réglage "Système TV" adéquat.
- ✓ Le rapport hauteur/ largeur de l'image est défini sur le DVD.
- ✓ Selon le modèle de téléviseur, il peut être impossible de modifier le format de l'image.
- ✓ Réglez le volume.
- ✓ Vérifiez que les haut-parleurs sont connectés correctement.
- ✓ Remplacez les câbles des enceintes.
- ✓ Déconnectez les écouteurs.
- ✓ L'appareil est en pause, en ralenti ou en avance/ retour rapides ; appuyez sur la touche **PRESET/ ► II** (ou **► II** de la télécommande) pour reprendre le fonctionnement normal.
- ✓ Insérez un disque lisible de façon correcte, face gravée vers le bas.
- ✓ Vérifiez le type de disque, le système de codage couleur et le code de zone. Vérifiez que la surface du disque ne comporte pas d'éraflures ou de taches.
- ✓ Appuyez sur la touche SYSTEM MENU pour désactiver l'écran de menu.
- ✓ Annulez la fonction de contrôle parental ou changez de classification.
- ✓ De la condensation s'est formée sur la lentille. Retirez le disque et laissez l'appareil allumé pendant une heure environ.
- ✓ Débranchez le cordon secteur de la prise électrique, et rebranchez-le.
- ✓ Le son ou les sous-titres ne sont pas enregistrés sur le DVD dans la langue désirée.
- ✓ Il est interdit de changer la langue utilisée pour le son ou les sous-titres sur ce DVD.
- ✓ Ces fonctions peuvent ne pas être disponibles sur le DVD.

**J'entends un souffle considérable en réception radio.**

**La télécommande ne fonctionne pas correctement**

**L'écran est sombre.**

**L'appareil émet un ronflement ou un bourdonnement.**

**Mauvaise réponse dans les basses.**

**Impossible de sélectionner l'activation ou la désactivation du balayage progressif**

**Absence de son et d'image**

- ✓ Réglez la réception sur une fréquence correctement reçue.
- ✓ Connectez l'antenne.
- ✓ Développez entièrement l'antenne FM filaire. Positionnez-la pour une réception optimale, et fixez-la au mur.
- ✓ Connectez une antenne FM ou MW extérieure.
- ✓ Éloignez l'antenne de l'appareil électrique qui provoque le souffle.
- ✓ Éloignez l'appareil de votre téléviseur et de votre magnétoscope.
  
- ✓ Sélectionnez la source (DISC ou TUNER, par exemple) avant d'appuyer sur le bouton de fonction
- ✓ Pointez la télécommande vers le récepteur de l'appareil.
- ✓ Rapprochez la télécommande de l'appareil.
- ✓ Supprimez tout obstacle éventuel.
- ✓ Remplacez les piles.
- ✓ Vérifiez que les piles sont mises en place correctement.
  
- ✓ Appuyez une nouvelle fois sur la touche DIM.
  
- ✓ Éloignez le micro-système de DVD le plus possible de tout appareil électrique susceptible de provoquer des interférences.
  
- ✓ Vérifiez que la polarité est correcte pour toutes les enceintes.
  
- ✓ Vérifiez que la sortie du signal vidéo est réglée sur « YUV ».
  
- ✓ Vérifiez que les câbles SCART (PÉRITEL) sont connectés à l'appareil approprié (voir le paragraphe "Connexion à un téléviseur").

**Chapitre:** Sections d'une image ou d'un morceau de musique sur un DVD plus petites que les titres. Un titre est composé de plusieurs chapitres. Chaque chapitre est doté d'un numéro de chapitre qui permet de le situer.

**Code de zone:** Système permettant de lire des disques seulement dans la zone pour laquelle ils ont été conçus. Cet appareil ne lira que des disques ayant un code de zone compatible. Vous trouverez le code de zone à l'arrière de votre appareil. Certains disques sont compatibles avec plusieurs zones (ou toutes les zones : ALL).

**Contrôle de la lecture (PBC):** Se rapporte au signal enregistré sur des CD vidéo ou SVCD pour contrôler la reproduction. En utilisant des écrans de menu enregistrés sur un CD vidéo ou un SVCD compatible PBC, vous pouvez utiliser aussi bien des disques de type interactif que des disques ayant une fonction de recherche.

**Contrôle parental:** Une des fonctions du DVD est de limiter la lecture du disque selon l'âge des utilisateurs et le niveau de limitation de chaque pays. Cette limitation varie selon les disques : quand elle est activée, la lecture sera interdite si le niveau du logiciel est supérieur au niveau choisi par l'utilisateur.

**Débit de transmission:** Quantité de données utilisées pour une longueur de musique précise, mesurée en kilobits par seconde, soit kbps. Ou bien vitesse à laquelle vous enregistrez. Généralement, plus le débit de transmission ou plus la vitesse d'enregistrement est élevée(e), plus la qualité du son est bonne. Cependant, les débits de transmission élevés utilisent davantage d'espace disque.

**Dolby Digital:** Système de son surround mis au point par Dolby Laboratories, contenant jusqu'à six canaux de son numérique (avant gauche et droit, surround gauche et droit et centre).

**DTS:** Digital Theater Systems. Système de son surround, différent de Dolby Digital. Ces formats ont été mis au point par des fabricants différents.

**Fréquence d'échantillonnage:** Fréquence d'échantillonnage de données quand les données analogiques sont converties en données numériques. La fréquence d'échantillonnage représente de façon numérique le nombre de fois où le signal analogique d'origine est échantillonné par seconde.

**Jacks AUDIO OUT:** Jacks situés à l'arrière du lecteur de DVD qui envoient le son à un autre appareil (téléviseur, stéréo, etc.).

**Jack VIDEO OUT:** Jack situé à l'arrière du lecteur de DVD qui envoie les images à un téléviseur.

**JPEG:** Système de compression de données de photos, proposé par Joint Photographic Expert Group, qui permet un rapport de compression élevé avec une faible perte de qualité.

**Menu du disque:** Ecran permettant de sélectionner les réglages d'image, de son, de sous-titres, de multi-angles, etc. enregistrés sur un DVD.

**MP3:** Format de fichier avec un système de compression de données de son. "MP3" est l'abréviation de Motion Picture Experts Group 1 (soit MPEG-1) Audio Layer 3. En utilisant le format MP3, un CD-R ou un CD-RW peut contenir environ 10 fois autant de données qu'un CD ordinaire.

**PCM (Pulse Code Modulation):** Système qui convertit le signal de son analogique en signal numérique pour être traité par la suite, conversion effectuée sans compression des données.

**Rapport hauteur/largeur:** Rapport de la verticale et de l'horizontale d'une image affichée. Le rapport horizontal / vertical des téléviseurs conventionnels est 4:3, et celui des écrans larges 16:9.

**Surround:** Système permettant de créer des champs sonores en trois dimensions très réalistes, en disposant plusieurs enceintes autour de l'utilisateur.

**S-Vidéo:** Produit une image claire en envoyant des signaux de luminance et de couleur séparés. Vous pouvez utiliser S-vidéo seulement si votre téléviseur a un jack d'entrée S-vidéo.

**Titre:** Section la plus longue d'un DVD de film ou de musique ou album entier sur disque audio. Chaque titre est doté d'un numéro de titre qui permet de le situer.