

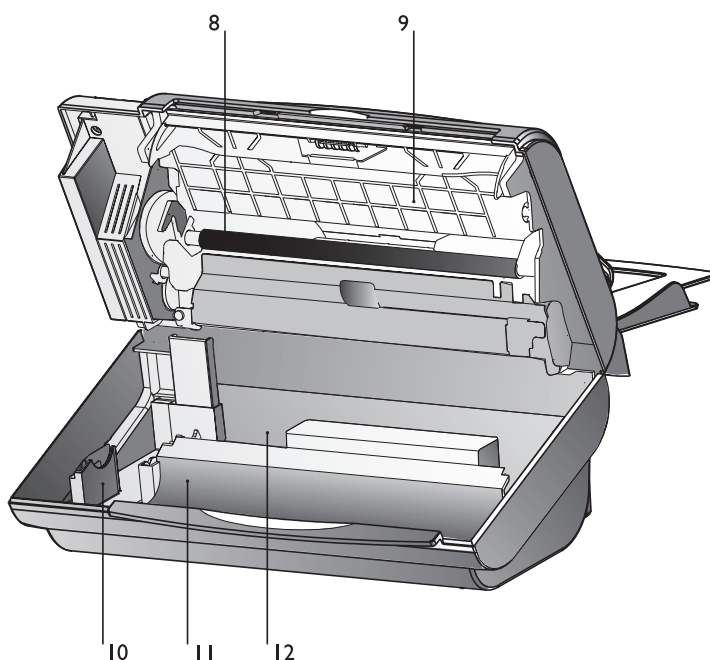

**PHILIPS**

## Description de l'appareil

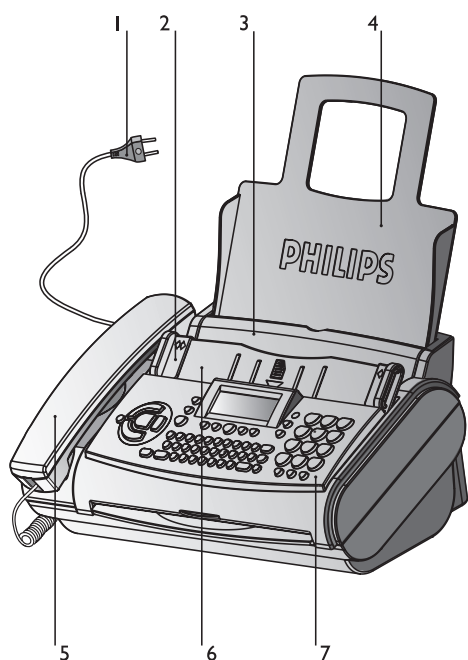

- 1 Câble d'alimentation avec fiche
- 2 Guide documents
- 3 Clapet de chargement du papier
- 4 Plateau à papier
- 5 Combiné
- 6 Chargeur documents

- 7 Panneau de commande
- 8 Rouleau d'impression
- 9 Couvercle du scanner
- 10 Fiche pour carte Plug'n'Print
- 11 Compartiment avant pour film encreur
- 12 Compartiment arrière pour film encreur

### Symboles sur l'afficheur \*



\* avec deux lignes pour appareils dotés de la fonction SMS

☐F / 👤 indique si vous transmettez ou copiez à un niveau de résolution élevé ou avec des nuances de gris. Si aucun des deux réglages n'est affiché, votre appareil est en résolution standard.

📄 apparaît pour signaler des télécopies en mémoire.

📞 s'affiche pour signaler la réception d'un ou plusieurs appels en votre absence ou pendant que vous étiez en communication (sauf pour la Suisse).

✉ s'affiche pour signaler des messages SMS (nouveaux) en mémoire (uniquement pour les appareils dotés de la fonction SMS).

📄📄📄📄 indique l'état du film encreur.

👤 visible lorsque le répondeur est activé (uniquement pour appareil avec répondeur intégré seulement).

🎵 réception silencieuse des télécopies et des appels.

⚙️/🌙/🕒 indiquent les modes de service que vous pouvez sélectionner.

# Signification des touches

## pour des appareils avec répondeur intégré

**ON/OFF** activer / désactiver le répondeur

**REC** appui bref : enregistrement d'un mémo intern ; appui prolongé (deux secondes) : pour enregistrer une nouvelle annonce

**PLAY** pour écouter les messages. Cette touche clignote lorsque de nouveaux messages ou mémos ont été enregistrés. Après lecture de l'annonce, cette touche luit jusqu'à ce que l'annonce ait été effacée

**HELP** / ⓘ deux appuis brefs : impression d'un mode d'emploi pour les principales fonctions avec renvoi à d'autres pages d'aide ; appui prolongé (deux secondes) : démarrage de l'installation automatique de votre télécopieur et d'appareils supplémentaires / impression des instructions de l'installation facile

◀/▶ sélection des options / réglage du volume / mouvement sur l'affichage

**MENU/OK** pour appeler des fonctions / pour confirmer des entrées

☺ pour commuter le mode de service; appui bref : commutation entre ☀ et ☾ ; appui prolongé (deux secondes) : activer et désactiver le mode ☺

⚠ Si le voyant rouge clignote référez vous à l'afficheur

☐ **A-Z** appui bref : appel du répertoire par nom ; appui prolongé (deux secondes) : mise en mémoire d'un nom

☐ **0-9** appui bref : pour l'appel rapide d'un numéro ; appui prolongé (deux secondes) : mise en mémoire d'un numéro

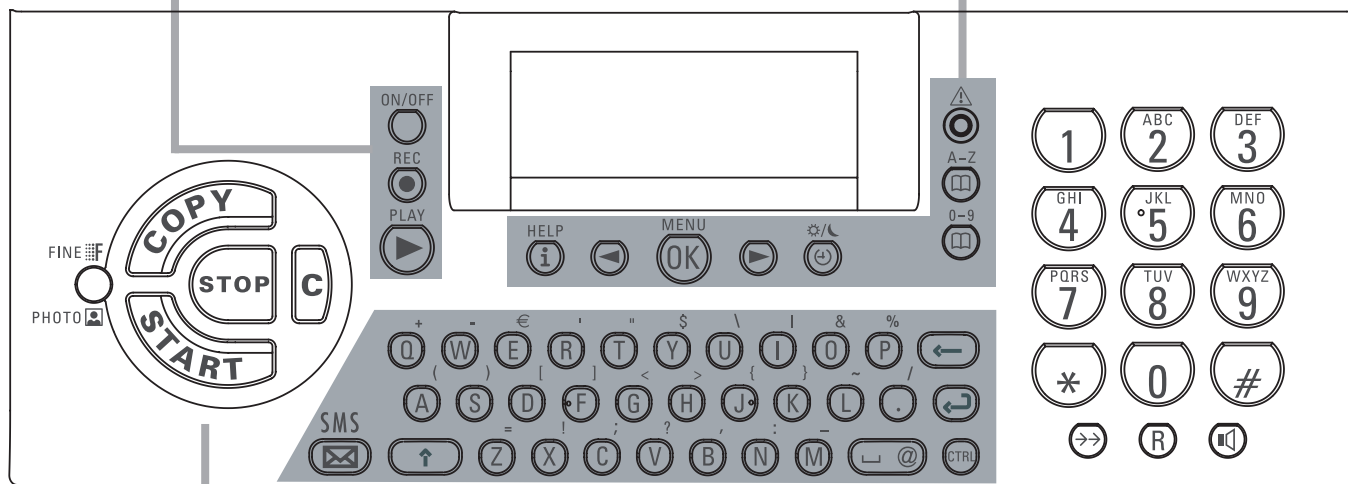

## uniquement avec la fonction SMS

**SMS** clignote pour signaler de nouveaux SMS en mémoire. Pour consulter, imprimer et envoyer des messages SMS

**COPY** appui bref : pour déclencher la copie simple d'un document ; appui prolongé (deux secondes) : copie en plusieurs exemplaires

**START** appui bref : pour déclencher la transmission d'un document ; appui prolongé (deux secondes) : pour relève rapide des télécopies

**FINE** / **PHOTO** pour transmettre ou copier en haute résolution (pour textes et dessins – **FINE** pour photos – **PHOTO**)

**STOP** pour mettre fin à l'opération en cours / pour éjecter le document inséré

**C** pour effacer

→→ appui bref : pour répéter les derniers numéros composés ; appui prolongé (deux secondes) : pour consulter le journal des appels (sauf pour la Suisse)

**R** appui bref : pour l'utilisation sur un autocommutateur privé (PABX) ou pour l'utilisation des services supplémentaires proposés par votre opérateur ; appui prolongé (deux secondes) : insérer une pause entre deux chiffres

**DIAL** / \* pour composer un numéro sans décrocher et pour téléphoner en mains-libres (sur un appareil avec répondeur intégré)

\* uniquement avec répondeur intégré seulement

## Table des matières

### Mesures de sécurité ..... 5

### Installation ..... 6

Déballage.....	6
Raccordement.....	6
Film encreur.....	7
Mise en place du papier.....	9
Retirer le papier.....	9
Autres appareils.....	9
Easy Install.....	11
Numéris, Twin ou ISDN.....	11
Autocommutateur privé.....	11

### Réglages de base..... 13

Fonction AIDE.....	13
L'heure et la date.....	13
Votre numéro.....	13
Votre nom.....	13
Correction.....	14
Langue d'affichage.....	14
Type de sonnerie.....	14
Volume.....	14

### Gestion d'appels ..... 15

Horloge ☺.....	15
Configurer le mode ☀☾.....	15
Réglages spéciaux.....	16
Répondeur externe.....	16

### Téléphone ..... 18

Téléphoner.....	18
→→.....	18
Numérotation abrégée ☐ 0-9.....	18
Répertoire téléphonique ☐ A-Z.....	18
Liste des numéros.....	19
Groupe.....	19
Appeler en mains-libres.....	19
Identification de l'appelant.....	20

### Télécopier & Copier ..... 21

Insérer les documents.....	21
Télécopier.....	21
Réception de télécopie.....	21
Multidiffusion.....	22
Qualité d'image.....	22
Contraste.....	23
Rapport de transmission et d'erreur.....	23
Fonction outre-mer.....	23

Réduction.....	23
Historique de transmission.....	23
Relève de télécopie.....	23
Emission différée.....	24
Copier.....	25

### SMS \* ..... 26

Paramètres SMS.....	26
Désactivation d'impression SMS.....	26
Lecture de SMS.....	26
Envoi de SMS.....	27
Impression de SMS.....	27
Suppression de SMS.....	27
Autres fonctions SMS.....	28
Désactivation de la réception SMS.....	28

### Le répondeur \*\*..... 29

Activer et désactiver.....	29
Enregistrer l'annonce.....	29
Durée d'enregistrement.....	29
Écoute des messages reçus.....	29
Volume d'écoute.....	29
Effacer des messages.....	29
Renvoi d'un message.....	30
Enregistrer une conversation.....	30
Code Privilège.....	30
Mémos.....	30
L'interrogation à distance.....	31

### Trucs et astuces..... 32

Service de VPC.....	32
Bourrage de papier.....	32
Bourrage des documents.....	32
Easylink.....	33
Code service.....	34
L'entretien.....	34
Pannes.....	35

### Appendice ..... 37

Vue des fonctions.....	37
Spécifications techniques.....	38
Garantie.....	39
Index.....	40

\* uniquement pour les appareils dotés de la fonction SMS

\*\* uniquement pour appareil avec répondeur intégré seulement

# Mesures de sécurité

Veillez tenir compte de tous les avertissements et instructions, et les respecter exactement.

Veillez à choisir un emplacement stable et sûr, sur une surface plate et horizontale (ne pas placer sur un tapis, etc.). En tombant, le télécopieur peut être gravement endommagé et/ou blesser des personnes, en particulier de jeunes enfants.

Étant donné que les documents sortent sur l'avant de l'appareil, ne posez aucun objet devant l'appareil.

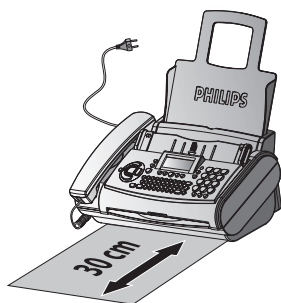

Évitez d'utiliser l'appareil en exposition directe au rayonnement du soleil. Ne le placez pas à proximité d'un chauffage, d'une radio, d'un téléviseur ou d'un appareil de climatisation. Ne l'exposez pas à la poussière, à l'eau ou à des produits chimiques.

Évitez les accumulations de chaleur en veillant à ne pas recouvrir l'appareil. Installez l'appareil de telle sorte que la circulation de l'air autour de l'appareil puisse s'effectuer. Ne l'utilisez pas dans une armoire fermée, un placard, un tiroir, etc. Ne recouvrez en aucun cas l'appareil (nappe, papier, dossiers, etc.). Ne l'installez pas sur un lit, une couverture, un coussin, un canapé, un tapis ou une autre surface molle, ceci présentant un risque de surchauffe et donc d'incendie.

Ne raccordez jamais la fiche téléphonique et d'alimentation dans une pièce humide, sauf s'il s'agit d'une fiche spécialement conçue pour milieu humide. Ne touchez jamais la fiche d'alimentation, le raccordement électrique ou la prise téléphonique avec des mains mouillées.

Ne touchez jamais un câble téléphonique ou d'alimentation non isolé ou dont l'isolation est défectueuse, sauf s'ils sont débranchés de leurs prises respectives.

Placez l'appareil sur une surface plane et laissez une distance d'au moins 10 cm par rapport à d'autres appareils ou objets.

Si vous souhaitez utiliser un combiné sans fil supplémentaire, laissez une distance d'au moins 15 cm entre le télécopieur et la base du combiné sans fil pour éviter des interférences acoustiques.

Faites attention à l'emplacement des câbles (risques de trébucher et d'abîmer les câbles ou l'appareil).

Débranchez le télécopieur du secteur et du réseau téléphonique avant de le nettoyer.

N'utilisez jamais de produits de nettoyage liquides ou gazeux (spray, produit à récurer ou à polir, etc.).

Ne laissez jamais pénétrer de liquide dans l'appareil. Ceci entraînerait un risque de choc électrique ou de blessure pour les personnes et d'endommagement grave de l'appareil. Si du liquide devait pénétrer dans l'appareil, débranchez immédiatement la fiche d'alimentation et contactez notre service d'assistance téléphonique.

Dans le cas d'une cassure de l'afficheur, un liquide légèrement corrosif peut s'en dégager. Évitez tout contact avec la peau et avec les yeux.

Si le boîtier du télécopieur ou l'enveloppe du câble d'alimentation sont endommagés, débranchez la fiche secteur. L'appareil ne peut être ouvert que par une personne qualifiée.

Votre appareil est contrôlé selon les normes NE 60950 et/ou IEC 60950 et ne doit être utilisé que sur des réseaux électriques et téléphoniques conformes à ces normes.

N'exposez jamais votre télécopieur à la pluie ou à une autre forme d'humidité, afin d'éviter tout danger de choc électrique ou d'incendie.

En cas d'orage, débranchez l'appareil de la prise et séparez-le de la prise téléphonique. Si cela n'est pas possible, n'utilisez pas l'appareil et ne téléphonez pas. Il y a dans cette situation un risque de choc par foudre pour l'utilisateur et/ou d'endommagement de l'appareil.

Si vous n'avez pas raccordé votre appareil à l'alimentation secteur, aucune utilisation – même pas pour téléphoner – n'est possible. En cas de panne de courant, le téléphone et le télécopieur seront mis hors service.

Le télécopieur ne peut être utilisé que dans le pays pour lequel il a été agréé. Il répond aux normes locales en vigueur.

# Installation

## Installation

### Déballage

L'emballage contient les éléments décrits ci-dessous :

- 1 Manuel d'utilisation
- 2 Guide d'installation
- 3 Plateau à papier
- 4 Combiné
- 5 Câble spiralé du combiné
- 6 Télécopieur
- 7 Câble d'alimentation avec fiche
- 8 Câble téléphonique avec fiche

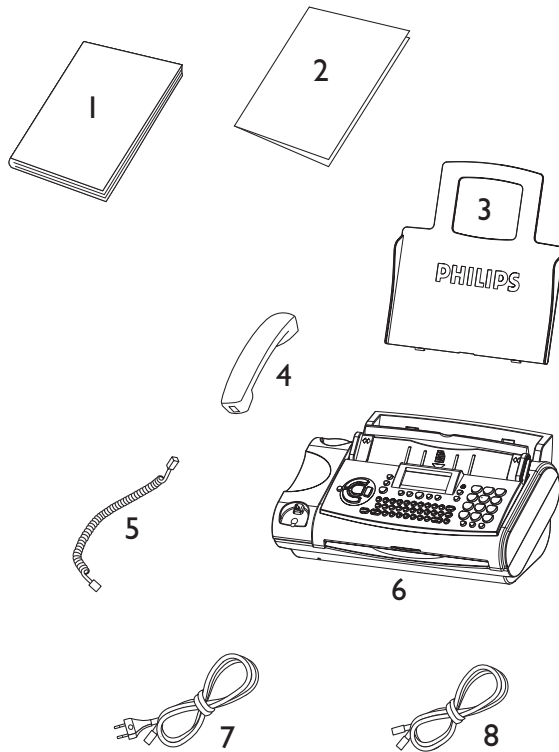

### Raccordement

#### à la ligne téléphonique

Raccordez le câble téléphonique à l'appareil en l'insérant dans le connecteur marqué **LINE**.

France

Connectez la fiche téléphonique à la prise murale.

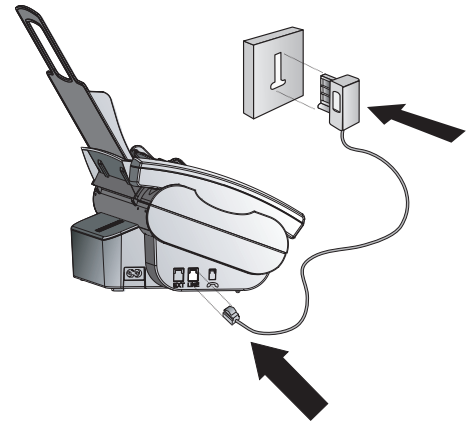

Belgique

Raccordez la fiche téléphonique à la prise téléphonique.

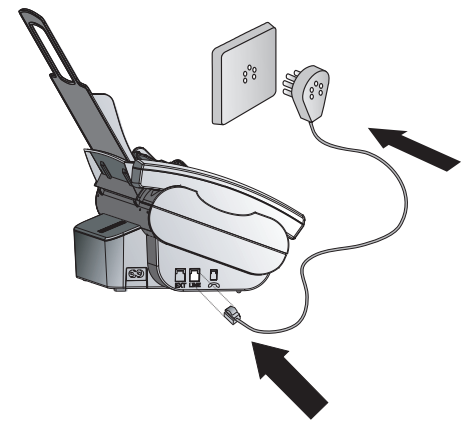

Suisse

Raccordez la fiche téléphonique à la prise. Si votre prise téléphonique est de type ancien, utilisez un adaptateur usuel. Si vous avez une prise double, raccordez la fiche téléphonique au connecteur supérieur de votre prise téléphonique.

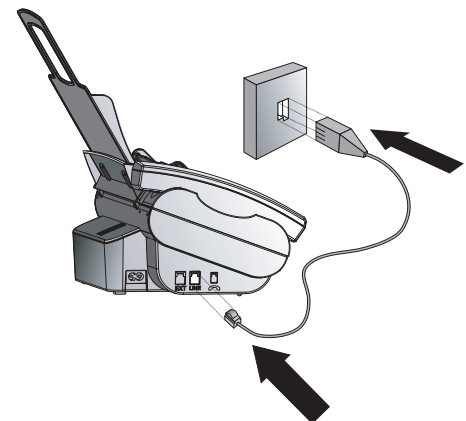

## Combiné

Raccordez une extrémité du câble en spirale à la fiche de l'écouteur téléphonique, et l'autre extrémité à une fiche prévue pour l'écouteur téléphonique au dos de l'appareil.

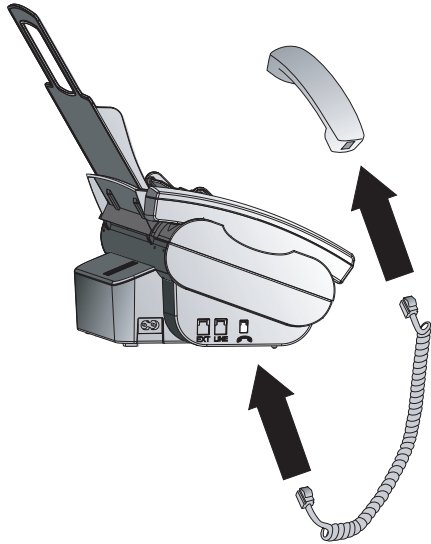

## Au secteur

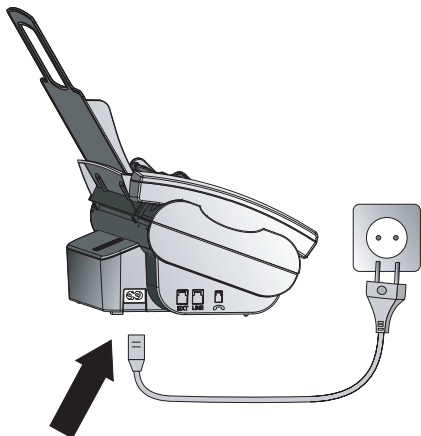

## Film encreur

Vous ne pouvez recevoir ou copier des documents que si un film encreur a été mis en place dans le télécopieur. L'appareil est donc livré avec un film encreur gratuit permettant d'imprimer quelques pages à titre d'essai.

Les symboles  indiquent l'état de consommation du film encreur.

La consommation et le réglage d'impression sont mémorisés sur la carte à puce Plug'n'Print fournie. C'est pourquoi il est nécessaire de remplacer cette carte à puce Plug'n'Print à chaque changement de film encreur (pour le film encreur gratuit de démarrage, les réglages d'usine sont automatiquement repris. Seul ce film encreur fonctionne sans carte à puce Plug'n'Print). S'il n'y a pas de carte à puce Plug'n'Print dans l'appareil ou si la carte à puce Plug'n'Print n'a pas été remplacée, l'écran affiche **CHANGER DE CARTE**.

Si le film encreur est usé ou que l'appareil ne contient pas de film, le voyant rouge clignote et l'afficheur indique **PAS DE FILM ENCR**.

- 1 Avant de mettre un nouveau film encreur en place, retirez toujours le papier du plateau de chargement! Suivez également les instructions imprimées sur l'emballage de votre film encreur!
- 2 Ouvrez le télécopieur en soulevant le panneau de commande par l'encoche centrale jusqu'à ce que vous entendiez un léger clic.

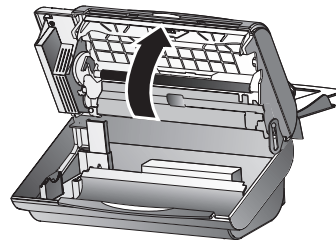

 Utilisez exclusivement les films encres d'origine PHILIPS!

## Retrait du film encreur

- 1 Saisissez des deux côtés le rouleau arrière du film encreur, pour le retirer et placez-le à l'avant avec l'autre rouleau.

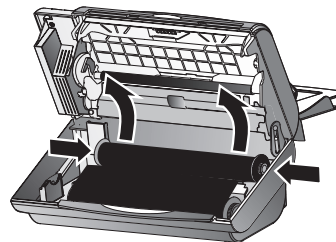

# Installation

- 2 Retirez les deux rouleaux du film encreur. Celui-ci ne peut être réutilisé.

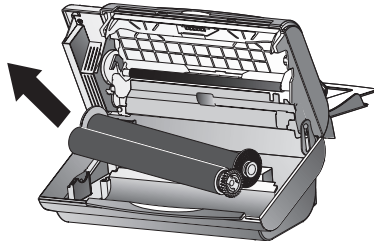

- 3 Retirez l'ancienne carte Plug'n'Print du logement à gauche des compartiments du film encreur (seul le film encreur livré avec l'appareil fonctionne sans puce Plug'n'Print).

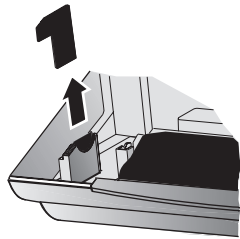

## Mise en place du film encreur

- 1 Ôtez avec précaution les deux bandes de fixation du nouveau film encreur. Veillez à ne pas l'endommager.

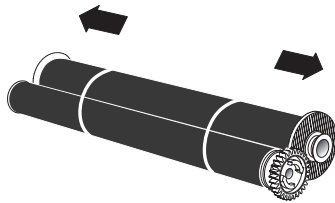

- 2 Insérez le gros rouleau dans le compartiment arrière du film encreur. La roue d'engrenage bleue doit se trouver du côté droit.

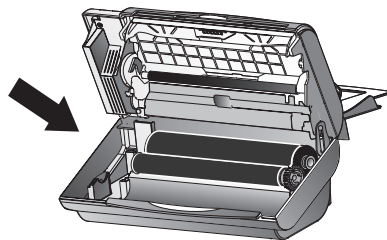

- 3 Prenez le petit rouleau et insérez-le dans le compartiment avant. Assurez-vous que la roue d'engrenage bleue est insérée à droite et les axes à gauche dans les renforcements latéraux.

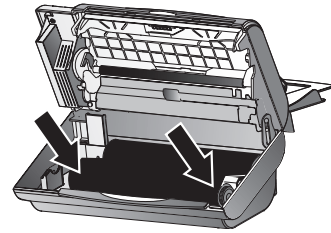

- 4 Tournez la roue dentée du petit rouleau vers l'avant afin de tendre le film, en veillant à ce qu'il ne se forme pas de plis.

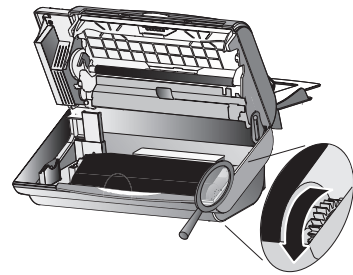

- 5 Déballez la nouvelle carte Plug'n'Print et insérez-la dans le logement à gauche des compartiments à film encreur.

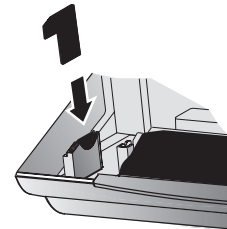

- 6 Refermez ensuite l'appareil en mettant vers l'avant le panneau de commande jusqu'à ce que vous entendez un clic.

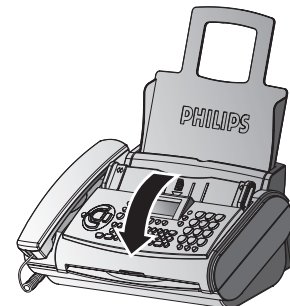



## Mise en place du papier

Avant de recevoir ou de copier des documents, il vous faut placer du papier dans votre appareil. Utilisez exclusivement le format de papier suivant : format standard A4 – 210 x 297 mm. L'appareil fonctionne avec du papier normal et pour photocopie et sera optimisé avec du papier 80g/m<sup>2</sup>. Plus la surface du papier est lisse, plus la qualité d'impression sera bonne.

- 1 Enfichez le plateau à papier dans les orifices prévus à cet effet derrière la fente de chargement du papier.

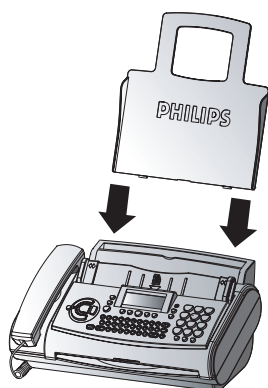

- 2 Afin d'éviter que l'appareil ne charge plusieurs feuilles en même temps, commencez par aérer le papier et tassez-le sur une surface plane avant de l'introduire dans l'appareil.



- 3 Rabattez le clapet de chargement vers l'avant jusqu'à ce qu'il bloque. Insérez au plus 50 feuilles de papier A4 (80g/m<sup>2</sup>) jusqu'à la butée dans le plateau de chargement.

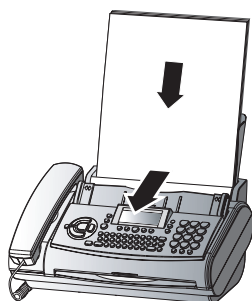

- 4 Refermez le clapet de chargement du papier.

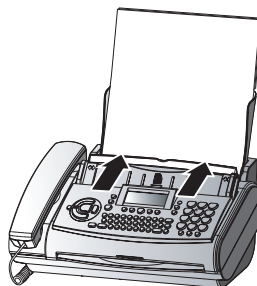

Ne rajoutez pas de papier pendant que l'appareil est en train d'imprimer!

## Retirer le papier

Pour retirer le papier, rabattez le clapet de chargement du papier vers l'avant. Retirez le papier et refermez le clapet de chargement du papier.

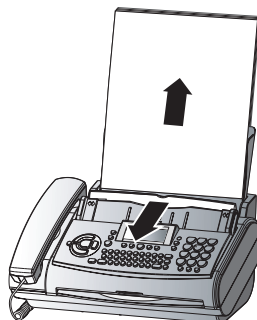

Si du papier s'est coincé, voir **Trucs et astuces** / Bourrage de papier.

## Autres appareils

Vous pouvez utiliser d'autres appareils, outre votre télécopieur sur une même ligne téléphonique un téléphone supplémentaire, un téléphone sans fil, un répondeur supplémentaire, un modem ou un compteur téléphonique (non disponible en France).

Si vous utilisez sur la même ligne un téléphone sans fil doté de la fonction SMS, il n'est pas possible de dire avec certitude sur quel appareil les messages seront réellement reçus. La réception SMS n'est en tout cas possible que sur un seul appareil. Essayez de désactiver la réception SMS du téléphone sans fil. Si cela n'est pas possible, désactivez cette fonction sur le télécopieur (voir **SMS** / Désactivation de la réception SMS).

Si vous désirez utiliser des installations supplémentaires spéciales avec votre télécopieur, veuillez contacter votre revendeur.

# Installation

## En France

Si vous installez des appareils supplémentaires sur la même prise, vous obtiendrez le fonctionnement idéal du système de gestion d'appels de votre télécopieur.

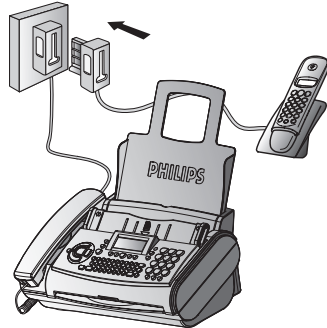

**Dans plusieurs pièces :** Vous pouvez raccorder les appareils supplémentaires à des prises séparées. Il s'agit alors d'un branchement en parallèle. Dans ce cas, le fonctionnement du système de gestion d'appels est limité, par exemple vous ne pouvez plus recevoir des télécopies silencieusement.

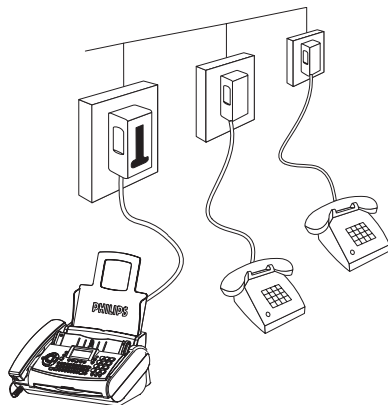

## En Belgique

Si vous raccordez d'autres appareils à la même prise téléphonique faites attention aux possibilités de l'ordre de raccordement :

### Variante 1

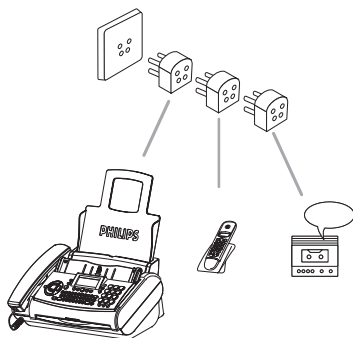

### Variante 2

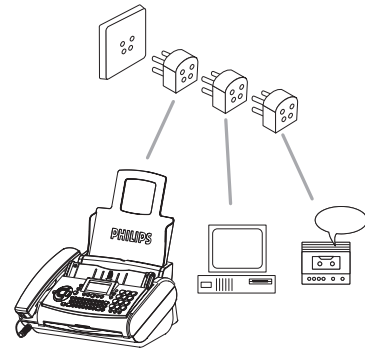

### Variante 3

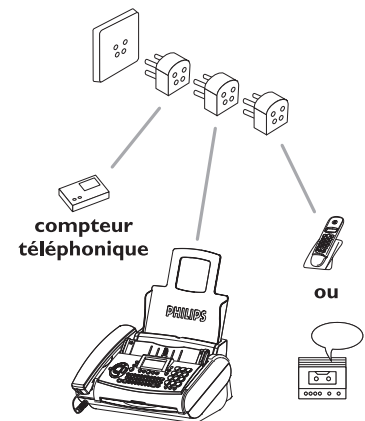

### Variante 4

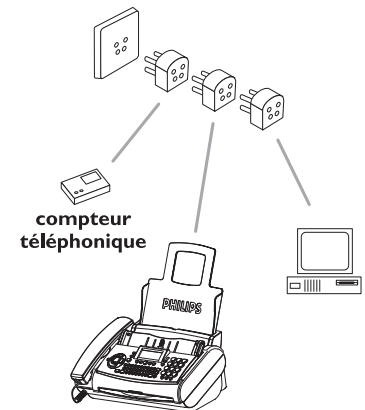

Dans plusieurs pièces : Vous pouvez raccorder les appareils supplémentaires à des prises séparées. Il s'agit alors d'un branchement en parallèle. Dans ce cas, le fonctionnement du système de gestion d'appels est limité, par exemple vous ne pouvez pas recevoir des télécopies silencieusement.

## En Suisse

Vous pouvez utiliser d'autres appareils tels qu'un téléphone sans fil ou un répondeur téléphonique en utilisant un câble adaptateur doté d'une fiche RJ 11, raccordé à la fiche **EXT.** située au dos de votre télécopieur. Veuillez à respecter l'ordre indiqué.

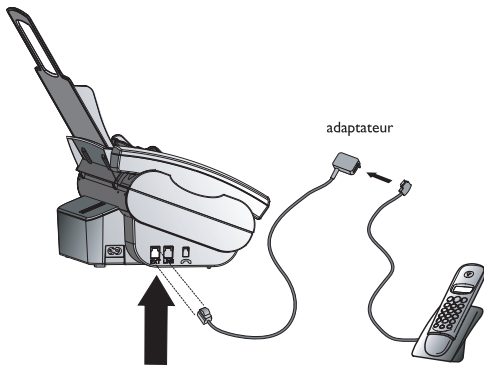

Si vous désirez utiliser un compteur téléphonique ou un modem, il vous faudra utiliser un adaptateur série. Dans ce cas, le télécopieur sera raccordé en série après le compteur ou modem.

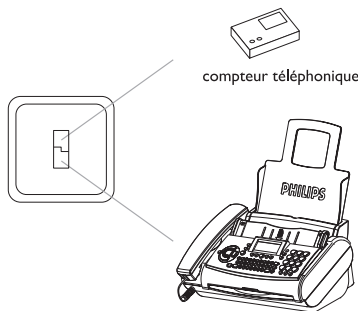

## Easy Install

En utilisant la fonction INSTALLATION FACILE votre télécopieur aura un fonctionnement le mieux adapté possible à votre installation téléphonique déjà existante.

- 1 Maintenez **HELP**/**i** appuyée pendant deux secondes. Votre télécopieur imprimera une page. Dégagez cette page en la tirant légèrement, et suivez les instructions.
- 2 Votre télécopieur vous guidera pour la suite par le biais de l'afficheur en vous indiquant les démarches à suivre telles que l'enregistrement de votre numéro et de votre nom.
- 3 A la fin, votre télécopieur vous demande de saisir la date et l'heure. Utilisez le clavier numérique et confirmez avec **OK**.

## Numéris, Twin ou ISDN

Votre appareil est un télécopieur analogique (groupe 3). Par conséquent il ne peut être branché directement à une prise Numéris (France) / Twin (Belgique) / ISDN (Suisse). Pour cela vous avez besoin d'un adaptateur ou une installation Numéris / Twin / ISDN avec des sorties analogiques. Veuillez vous référer au manuel Numéris / Twin / ISDN.

Pour les appareils dotés de la fonction SMS : Les appareils analogiques doivent être compatibles avec la fonction SMS.

## Autocommutateur privé

Toutes les grandes entreprises et certains particuliers disposent de leur propre autocommutateur privé (PABX). Pour pouvoir passer une communication sur le réseau téléphonique extérieur, à partir d'un tel poste, vous devez composer un chiffre avant le numéro de votre correspondant.

- 1 Sélectionnez la fonction 15, en appuyant sur **MENU** et tapez **①⑤**. Appuyez sur **OK**.
- 2 Vous pouvez choisir le mode PABX au moyen de **◀/▶**.  
**PABX: OUI**  
**PABX: NON**
- 3 Appuyez sur **OK**.
- 4 Appuyez sur la touche permettant l'accès à la ligne extérieure.

Ce chiffre doit être précisé par votre installateur. Il s'agit généralement de **⑩** ou **R** (appelé parfois FLASH pour certaines centrales) ou un autre chiffre.

- 5 Appuyez sur **OK**.
- 6 Choisissez au moyen de **◀/▶** **TEST: OUI** et appuyez sur **OK**.

Votre télécopieur vérifie si la ligne extérieure est accessible. Si le test est positif, le message suivant s'affiche : **TEST OK**.

Si le test est négatif, le message suivant s'affiche : **TEST ECHEC**.

# Installation

L'appareil vous demande de procéder à une nouvelle programmation. Modifiez l'attribution d'accès à la ligne extérieure. Cependant si vous avez choisi la touche adéquate et que l'afficheur continue d'afficher **TEST ECHEC**, alors effacez le chiffre en appuyant sur **C** afin d'obtenir la ligne extérieure.

Si vous possédez un autocommutateur privé (PABX) paramétré sur **R** comme code d'accès au réseau extérieur et que vous ne puissiez pas prendre la ligne externe, il est probable que votre autocommutateur ne corresponde pas aux derniers standards. Dans ce cas, il faudra modifier les paramètres sur votre télécopieur. Veuillez vous adresser à notre service d'assistance télécopieur (voir la dernière page).

## Réglages de base

Si vous désirez garder une trace des réglages d'usine de votre télécopieur, nous vous conseillons d'imprimer une liste des fonctions avant de modifier un réglage quelconque (appuyez 3 fois sur **MENU**).

Si malencontreusement vous avez appuyé sur une mauvaise touche, appuyez sur **STOP** autant de fois qu'il est nécessaire pour revenir à la position initiale. Si vous avez saisi un caractère erroné vous pouvez le corriger à l'aide de **◀/▶** et **C**.

Si vous souhaitez annuler vos réglages personnels, ceci est possible dans la fonction 45 Code service (voir chapitre **Trucs et astuces** / Code service).

### Fonction AIDE

Appuyez deux fois sur **HELP**/**i**. Vous obtenez une impression vous décrivant brièvement l'utilisation des principales fonctions. Vous trouverez également sur cette page d'AIDE comment obtenir d'autres pages d'AIDE concernant l'utilisation de fonctions particulières.

### L'heure et la date

- 1 Sélectionnez la fonction 12 en appuyant sur **MENU**, et après sur **①②** et **OK**.
- 2 Programmez l'heure exacte (ex. : **①⑨ ①⑤** pour 9h15) à l'aide des touches. Ensuite, l'appareil vous demande d'entrer la date courante (ex. : **①⑤ ①⑤ ①④** pour le 15 mai 2004).
- 3 Appuyez sur **OK**.

### Votre numéro

- 1 Sélectionnez la fonction 13 en appuyant sur **MENU**, et après sur **①③** et **OK**.
- 2 Composez votre numéro de téléphone à l'aide des touches numériques (ex. : **#③③▶⑥①⑤①...** pour +33 6151... – avec **#** ou **\*** vous pouvez entrer le « + ». Au moyen de **▶** vous insérez un espace).
- 3 Appuyez sur **OK**.

### Votre nom

- 1 Sélectionnez la fonction 14 en appuyant sur **MENU**, et après sur **①④** et **OK**.
- 2a Pour les appareils dotés de la fonction SMS : Entrez votre nom à l'aide des caractères du clavier.
- 2b Pour les appareils sans fonction SMS : Vous pouvez également entrer des caractères alphabétiques à l'aide des touches numériques (32 caractères maxi). A chaque fois que vous appuyez sur la même touche, vous appelez le prochain caractère du tableau (p.ex. pour C appuyez trois fois sur **②**). Après le dernier caractère, la séquence reprend au début. Par **▶** le curseur se déplace d'un espace vers la droite. Les touches suivantes sont disponibles :

Touche	Caractère
<b>①</b>	Espace . - 0 + ? / : * % ! ( ) [ ] ,,
<b>①</b>	1
<b>②</b>	A B C 2 a b c Ä Å Æ Ç ä å æ ç
<b>③</b>	D E F 3 d e f
<b>④</b>	G H I 4 g h i
<b>⑤</b>	J K L 5 j k l
<b>⑥</b>	M N O 6 m n o Ñ Ö ñ ö
<b>⑦</b>	P Q R S 7 p q r s
<b>⑧</b>	T U V 8 t u v Ü ü
<b>⑨</b>	W X Y Z 9 w x y z

- 3 Validez par **OK**.

⚠ Lorsque vous saisissez un nom, vous pouvez utiliser **↑** pour entrer des majuscules (maintenez appuyée la touche **↑** puis tapez sur la touche de votre choix)..

Votre nom et votre numéro sont transmis en haut de chaque page envoyée avec la date, l'heure et le numéro de page, si vous les avez saisi dans les fonctions 13 et 14.

## Correction

Si vous avez programmé, dans la fonction 13 ou 14 une lettre incorrecte ou un chiffre erroné, vous pouvez corriger cette erreur – ceci est possible au cours de la programmation ou plus tard. Si vous souhaitez apporter des corrections ultérieurement, vous devez de nouveau sélectionner la fonction vous permettant d'enregistrer votre numéro ou votre nom.

A l'aide des touches ◀/▶, placez le curseur sous le symbole de suppression pour entrer vos corrections. Appuyez ensuite sur la touche **C** pour supprimer ce caractère. Appuyez plus longtemps (deux secondes) sur **C** pour supprimer la totalité du nom entré. Validez par **OK**.

## Langue d'affichage

- 1 Sélectionnez la fonction 11 en appuyant sur **MENU**, et après sur ①① et **OK**.
- 2 Sélectionnez la langue souhaitée par ◀/▶.
- 3 Confirmez par **OK**.

## Type de sonnerie

Vous avez le choix entre 10 types de sonnerie différents.

- 1 Sélectionnez la fonction 35 en appuyant sur **MENU**, et après sur ③⑤ et **OK**
- 2 Sélectionnez le type de sonnerie souhaité par ① à ⑨.
- 3 Confirmez par **OK**.

## Volume

### Sonnerie

Il vous est possible de régler le volume de la sonnerie en mode veille ou au cours de la sonnerie. Veuillez noter que des volumes différents peuvent être réglés en mode ☀ et en mode ☾ (voir **Gestion d'appels**).

- 1 En appuyant sur ◀/▶ le réglage s'affiche pendant trois secondes.
- 2 Pour modifier le volume appuyez sur ◀/▶ jusqu'à obtenir le volume souhaité.

### Haut-parleur

Pour régler le volume, appuyez sur **DIAL** (pour les appareils sans répondeur intégré) ou sur 🔊 (pour les appareils avec répondeur intégré).

- 1 Appuyez sur **DIAL** / 🔊.
- 2 Pour modifier le volume appuyez sur ◀/▶ jusqu'à obtenir le résultat souhaité.
- 3 Pour terminer, appuyez sur **STOP**.

## Gestion d'appels

La gestion d'appels vous permet d'utiliser un même branchement téléphonique pour téléphoner, envoyer une télécopie et utiliser des appareils supplémentaires. La gestion d'appels sépare les appels téléphoniques des télécopies. Vous pouvez par exemple recevoir des télécopies en silence, c'est-à-dire sans que la sonnerie ne se mette en marche, afin de ne pas être dérangé(e).

Les fonctions Jour ☀ et Nuit ☾ vous permettent respectivement de spécifier le nombre de sonneries que l'appareil doit attendre avant de basculer sur la réception de télécopie ou sur le répondeur.

Vous pouvez activer la commutation entre le jour ☀ et la nuit ☾ avec l'horloge ⌚.

### Horloge ⌚

L'horloge intégrée ⌚ permet de gérer différemment les appels de jour ☀ et de nuit ☾. Par défaut, l'appareil est configuré comme suit : durant la journée, l'appareil sonne à la fois en cas de réception de fax et d'appels téléphoniques. Reçoit la nuit les télécopies sans émettre de sonnerie (de 22:00 à 6:00 heures) et émet une sonnerie dont le volume est réduit en cas d'appel.

Lorsque le symbole ⌚ est affiché, cela signifie que l'horloge est activée. Pour activer et désactiver l'horloge, maintenez la touche ⌚ enfoncée deux secondes.

Lorsque vous souhaitez modifier le réglage des horaires de commutation de l'appareil entre le jour ☀ et la nuit ☾ :

- 1 Sélectionnez la fonction 33 en appuyant sur **MENU**, **③③** et **OK**.
- 2 Programmez l'heure à laquelle votre appareil doit passer automatiquement en ☀ (p. ex. **⑧⑧ ①①** pour 8h) et confirmez par **OK**.
- 3 Programmez l'heure à laquelle votre appareil doit passer automatiquement en ☾ (p. ex. **②③ ③①** pour 23h30). Confirmez par **OK**.

## Configurer le mode ☀☾

### avec répondeur intégré

Menus	Options
SONN. REpond. :	0, 1, 2, 3, 4, 5, 6, 7, 5/2
SONN. FAX :	0, 1, 2, 3, 4, 5, RECEPT. MANUELLE
VOL. SONN. :	FAIBLE, MOYEN, FORT
FILT. APPELS :	NON, OUI

- 1 Sélectionnez la fonction 31 (jour), en appuyant sur **MENU**, puis sur **③①** et confirmez par **OK**.
- 2 Sélectionnez à l'aide des touches ◀/▶ le nombre de sonneries de votre télécopieur avant le déclenchement du répondeur. **SONN. REpond. : 5/2**
- 3 Confirmez votre choix par **OK**.
- 4 Indiquez au bout de combien de sonneries le télécopieur doit prendre les appels et faire la distinction entre les fax et les appels téléphoniques. La valeur ◀/▶ vous permet d'indiquer au bout de combien de sonneries l'appareil doit passer en mode fax lorsque personne ne décroche. **SONN. FAX : 5**
- 5 Confirmez votre choix par **OK**.
- 6 Réglez le volume de la sonnerie de votre appareil à l'aide des touches ◀/▶. Appuyez sur **OK**. **VOL. SONN. : FAIBLE**
- 7 Avec ◀/▶ vous pouvez sélectionner si vous voulez écouter les messages pendant leur enregistrement.. **FILT. APPELS : NON, OUI**
- 8 Confirmez par **OK**.
- 9 Si vous souhaitez également régler le mode ☾, sélectionnez la fonction 32 (nuit) en appuyant sur **MENU**, puis sur **③②** et confirmez par **OK**. Répétez les étapes 2 à 8.

### sans répondeur intégré

Menus	Options
SONN. TOTALES :	0, 1, 2, 3, 4, 5, 6, 7
SONN. FAX :	0, 1, 2, 3, 4, 5, RECEPT. MANUELLE
VOL. SONN. :	FAIBLE, MOYEN, FORT

- 1 Sélectionnez la fonction 31 (jour), en appuyant sur **MENU**, puis sur **3****1** et confirmez par **OK**.
- 2 À travers la touche **◀/▶** vous pouvez régler après combien de sonneries s'active la réception fax quand on ne répond pas. **SONN. TOTALES: 5**
- 3 Confirmez votre choix par **OK**.
- 4 Entrez le nombre de sonneries après lequel la gestion d'appels recevra les appels et séparera les télécopies des appels téléphoniques. Si l'appel est une télécopie, l'appareil passe alors en mode fax. S'il s'agit d'un appel téléphonique, l'appareil continue à sonner **SONN. FAX: 5**
- 5 Confirmez votre choix par **OK**.
- 6 Réglez le volume de la sonnerie de votre appareil à l'aide des touches **◀/▶**. **VOL. SONN: FORT**
- 7 Appuyez sur **OK**. Si vous souhaitez également régler le mode M, sélectionnez la fonction 32 (nuit) en appuyant sur **MENU**, puis sur **3****2** et confirmez par **OK**. Répétez les étapes 2 à 6.

Si vous ne pouvez pas recevoir de télécopies, les deux nombres de sonneries que vous avez entrés sont peut-être trop élevés (voir points 2 et 4). Sélectionnez les deux nombres de sonneries (répondeur et télécopieur) inférieur à cinq.

Les autres téléphones continuent à sonner selon la durée indiquée dans le réglage **SONN. FAX**.

## Réglages spéciaux

### Réception silencieuse des télécopies

Si vous souhaitez à un moment particulier recevoir des télécopies sans que la sonnerie ne se déclenche, réglez le nombre de sonneries sur **0** dans le menu **SONN. FAX**.

### Réception silencieuse des télécopies et des appels 📞

Cette option n'est utile que si votre appareil dispose d'un répondeur intégré. Si, pendant la nuit par exemple, vous ne voulez pas être dérangé(e) par les appels téléphoniques ou les télécopies, vous pouvez régler le nombre de sonneries du répondeur et du télécopieur sur **0**. Les télécopies seront réceptionnées en silence et les appels seront immédiatement pris en charge par le répondeur, à condition que celui-ci soit activé.

Dans le cas d'appareils sans répondeur intégré, ce réglage permet de désactiver la gestion des appels, c'est-à-dire que votre appareil commute immédiatement sur la réception de télécopies et ne sonne pas lorsqu'il s'agit d'appels téléphoniques (l'appelant entend un sifflement).

⚠ Avec ce réglage, aucun appel ne peut être pris en charge, même pas par un répondeur externe éventuellement raccordé.

### Réception manuelle des télécopies

Lorsque vous sélectionnez **RECEPT. MANUELLE**, votre appareil ne reçoit pas automatiquement les télécopies, sauf lorsque vous activez vous-même la réception de télécopie. Pour ce faire, raccrochez et appuyez sur **START**. Cette option est utile si vous souhaitez par exemple recevoir vos télécopies sur votre ordinateur par l'intermédiaire d'un modem.

### Fonction économique (Eco) (seulement avec répondeur intégré)

Lorsque vous réglez **SONN. REpond. :** sur **5/2**, le répondeur se déclenche automatiquement après deux sonneries au lieu de cinq quand vous recevez de nouveaux messages. Lorsque vous interrogez votre répondeur à distance, vous pouvez donc vérifier si vous avez de nouveaux messages sans que la communication ne vous soit facturée (si votre répondeur se déclenche au bout de deux sonneries, vous savez immédiatement que vous avez de nouveaux messages). Après avoir écouté vos messages, le répondeur ne se déclenchera qu'au bout de cinq sonneries si vous l'appellez de nouveau.

## Répondeur externe

Raccordez le répondeur en suivant les instructions figurant au chapitre **Installation** / Autres appareils.



Pour un fonctionnement optimal de votre répondeur externe, réglez son nombre de sonneries sur un ou deux. Afin d'éviter que les appels ne soient automatiquement pris par la gestion d'appels de votre télécopieur, allez dans le menu **SOMN. TOTALES:** et **SOMN. FAX:** et sélectionnez un nombre de sonneries plus élevé que celui de votre répondeur externe (au minimum deux sonneries de plus).

Si vous avez désactivé le répondeur externe, les communications seront prises par votre télécopieur (voir Configurer le mode ☀☾).

### Exemple de réglage:

Sonneries répondeur	2
<b>SOMN. FAX</b>	<b>4</b>
<b>SOMN. TOTALES</b>	<b>4</b>

### Astuces:

Le message d'annonce du répondeur ne doit pas excéder 10 secondes.

Évitez de mettre de la musique dans votre message d'annonce.

Si votre télécopieur a des difficultés à reconnaître des modèles de télécopieurs anciens, vous devez, dans l'annonce, expliquer à votre correspondant qu'il peut envoyer une télécopie en appuyant sur les touches **(\*)** et **(5)** afin de commander à distance le passage en mode réception de votre télécopieur, puis sur **START** de son télécopieur.

Si la réception automatique des télécopies est impossible, vous pouvez les réceptionner manuellement en appuyant sur **START**.

Si votre répondeur dispose d'une « fonction économique » (une fonction avec laquelle le nombre de sonneries peut varier, aussitôt qu'il y a eu de nouveaux messages), il est préférable de désactiver cette fonction.

Votre répondeur peut compter non seulement les nouveaux messages mais également les appels du télécopieur.

Assurez-vous que le code, pour démarrer la réception télécopie à partir d'autres téléphones, ne soit pas le même **(\*)** et **(5)** en ce qui concerne le réglage usine) que celui utilisé pour l'interrogation du répondeur à distance. Si cela s'avère nécessaire, il est possible de modifier le code avec la fonction 34 (voir chapitre **Trucs et astuces** / Easylink).

Si votre répondeur reçoit l'appel, mais que votre télécopieur ne cesse de sonner, essayez d'installer votre répondeur en série, en le raccordant par exemple à la prise **EXT.** de votre télécopieur ou à une prise téléphonique en série (voir **Installation** / Autres appareils).

Si votre répondeur ne peut pas recevoir d'appels, votre télécopieur s'enclenchera à la réception de télécopies au bout du nombre de sonneries sélectionné dans le menu **SOMN. TOTALES.**

Si votre répondeur externe enregistre les signaux sonores de votre télécopieur, mais ce dernier ne peut recevoir aucune télécopie, vérifiez le raccordement de votre répondeur externe. Raccordez le répondeur externe à la prise **EXT.** de votre télécopieur ou à une prise téléphonique en série (voir **Installation** / Autres appareils).

# Téléphone

## Téléphoner

- 1 Composez le numéro souhaité.
- 2 décrochez le combiné.



Si vous souhaitez composer le numéro sans décrocher le combiné, appuyez sur **DIAL** / .

Si vous avez fait une erreur, appuyez sur **C** pour effacer le chiffre erroné avant de décrocher le combiné.

Avec **R**, vous pouvez bénéficier des nombreux services de votre opérateur. Pour plus d'informations, adressez-vous à votre opérateur.



Par →→, vous pouvez rappeler un des 5 derniers numéros composés.

- 1 Appuyez sur →→.
- 2 Appuyez sur  /  à une ou plusieurs reprises, jusqu'à ce que le numéro voulu apparaisse sur l'afficheur. Vous pouvez apporter des modifications au numéro, en appuyant sur **OK** puis en programmant vos modifications.
- 3 décrochez le combiné.



Si vous souhaitez supprimer les numéros stockés en mémoire, appuyez sur →→ et puis **C**. Confirmez par **OK**.

## Numérotation abrégée

### 0-9

Pour les numéros fréquemment sélectionnés, des touches de numérotation abrégée sont à votre disposition.





#### Enregistrer des numéros

- 1 Appuyez sur  0-9 pendant deux secondes.
- 2 Appuyez sur un chiffre de ① à ⑨.
- 3 Programmez un nom au moyen des chiffres sur le clavier. Par  le curseur se déplace d'un espace vers la droite. Après appuyez sur **OK**.
- 4 Programmez le numéro de téléphone et ensuite appuyez sur **OK**.



#### Utilisation du numérotation abrégée

- 1 Appuyez sur  0-9 et après une touche de ① à ⑨. Le nom ou le numéro enregistré s'affiche. Vous pouvez apporter des modifications au numéro, en appuyant sur **OK** puis en programmant vos modifications.
- 2 décrochez le combiné ou, si vous voulez envoyer une télécopie, appuyez sur **START**.

#### Correction des enregistrements

- 1 Appuyez sur  0-9. Sélectionnez l'entrée que vous voulez corriger à l'aide des touches numériques.
- 2 Appuyez sur  0-9 pendant deux secondes. Les touches  /  vous permettent de sélectionner le caractère erroné.
- 3 Appuyez sur **C**. Le caractère à gauche du curseur est effacé.
- 4 Entrez le caractère correct et confirmez par **OK**.

#### Suppression des enregistrements



- 1 Appuyez sur  0-9 et après une touche de ① à ⑨. Le nom ou le numéro enregistré s'affiche.
- 2 Appuyez sur **C**. Choisissez à l'aide des touches  / , si vous souhaitez réellement supprimer l'entrée.
- 3 Appuyez sur **OK** pour lancer la suppression.

## Répertoire téléphonique

### A-Z

La mémoire de votre télécopieur peut contenir une cinquantaine de numéros et de noms pour les appareils sans répondeur et environ 200 numéros et noms pour les appareils avec répondeur. Le nombre exact varie selon la longueur des entrées.

#### Enregistrer des numéros

- 1 Appuyez sur  A-Z pendant deux secondes.
- 2 Programmez un nom sur le clavier. Par  le curseur se déplace d'un espace vers la droite. Après appuyez sur **OK**.
- 3 Programmez le numéro de téléphone et ensuite appuyez sur **OK**.

Vous pouvez également enregistrer un numéro en cours de communication.

### Utilisation du répertoire téléphonique

- 1 Appuyez sur **A-Z**. Le premier nom ou le numéro mémorisé apparaît sur l'affichage. Au moyen de **◀/▶** vous pouvez choisir l'entrée souhaitée. Vous pouvez apporter des modifications au numéro, en appuyant sur **OK** puis en programmant vos modifications.
- 2 Décrochez le combiné ou, si vous voulez envoyer une télécopie, appuyez sur **START**.

### Correction des enregistrements

Sélectionnez l'entrée souhaitée. Après appuyez sur **A-Z** pendant deux secondes. Les touches **◀/▶** vous permettent de sélectionner le caractère erroné. Appuyez sur **C** pour supprimer ce caractère. Confirmez par **OK**.

### Suppression des enregistrements

Sélectionnez l'entrée à supprimer en appuyant sur **m** et **u**. Après appuyez sur **m** pendant deux secondes. Après appuyez sur **C**. Choisissez au moyen de **◀/▶** si vous voulez vraiment la supprimer. Après appuyez sur **m** pendant deux secondes. Confirmez par **OK**.

## Liste des numéros

Pour imprimer une liste des numéros enregistrés sur le télécopieur, appuyez sur **MENU**, **4** **4** et **OK**.

## Groupe

Vous pouvez rassembler différents numéros de votre répertoire téléphonique en groupe, par exemple pour envoyer une même télécopie à plusieurs personnes simultanément.

### Constituer des groupes

- 1 Sélectionnez la fonction 46 en appuyant sur **MENU**, **4** **6**, puis en appuyant sur **OK**.
- 2 En utilisant **◀/▶** choisissez un groupe de 1 à 5, puis appuyez sur **OK**.
- 3 A l'aide de **◀/▶** choisissez **AJOUTER?** et confirmez en appuyant sur **OK**.

4 Tous les numéros enregistrés dans le répertoire téléphonique et sous les touches de numérotation abrégée sont alors affichés. À l'aide de **◀/▶**, sélectionnez le numéro que vous souhaitez enregistrer, puis confirmez en appuyant sur **OK**.

5 Répétez cette dernière opération autant de fois que nécessaire, jusqu'à ce que tous les numéros souhaités soient mémorisés dans le groupe. Pour terminer, appuyez sur **STOP**.

### Parcourir des groupes

- 1 Pour passer en revue tous les numéros d'un groupe, appelez la fonction 46 et sélectionnez à l'aide de **◀/▶** le groupe de votre choix, de 1 à 5. Appuyez sur **OK**.
- 2 A l'aide de **◀/▶**, choisissez **AFFICHER?** et confirmez en appuyant sur **OK**.
- 3 En appuyant sur **◀/▶**, vous pouvez consulter tous les numéros. Pour quitter le groupe, appuyez sur **STOP**.

### Supprimer d'un numéro ou d'un groupe

- 1 Appelez la fonction 46 et sélectionnez à l'aide de **◀/▶** le groupe de votre choix, de 1 à 5. Appuyez sur **OK**.
- 2 A l'aide de **◀/▶**, choisissez **EFFACER?** et confirmez en appuyant sur **OK**.
- 3 A l'aide de **◀/▶** choisissez une entrée, puis appuyez sur **C**. A l'aide de **◀/▶**, choisissez si vous voulez procéder ou non à l'exécution de la suppression ou si vous voulez supprimer le group entier. Confirmez en appuyant sur **OK**. Pour quitter la fonction, appuyez sur **STOP**.

## Appeler en mains-libres

### (avec répondeur intégré seulement)





Vous pouvez converser avec vos correspondants sans utiliser le combiné de votre appareil, par exemple si vous souhaitez que les diverses personnes présentes dans la pièce prennent part à la conversation. Pour cela, après avoir composé un numéro ou au cours de la conversation, appuyez sur **☎** et raccrochez le combiné. Le micro et le haut-parleur seront activés.



## Identification de l'appelant

(seulement en France)

Votre télécopieur peut faire apparaître le numéro d'appel de votre correspondant, avant que vous ne décrochiez le combiné. Demandez auprès de votre opérateur télécom pour des informations ultérieures.

Si vous avez reçu un appel en absence ou au cours d'une conversation, le symbole  apparaît sur l'affichage. Les numéros de téléphone des dix derniers appels reçus sont stockés en mémoire.

- 1 Pour consulter le compte-rendu des appels appuyez sur   pendant deux secondes.
- 2 Vous pouvez faire défiler les numéros appelés à l'aide de  . Les nouveaux enregistrements sont marqués d'une étoile «\*».
- 3 Pour rappeler un de vos correspondants, décrochez lorsque le numéro correspondant apparaît sur l'afficheur: votre appareil composera le numéro.

Si vous souhaitez supprimer un numéro stocké en mémoire, appuyez sur **C**. Faites votre choix à l'aide de   confirmez la suppression en appuyant de nouveau sur **OK**.

Si vous avez réglé le nombre de sonneries sur  dans les fonctions 31 ou 32, menu **SONN. FAX**, le numéro de téléphone n'apparaît pas sur votre téléphone externe.

# Télécopier & Copier

Écrivez de façon nette et lisible et utilisez des encres foncées (noir, bleu foncé et non pas jaune, orange ou vert pâle).

Vous trouverez ci-dessous quelques-unes des causes principales de défaillances de fonctionnement.

⚠ Ne pas introduire dans votre appareil de documents ...

... humides ou couverts de correcteur liquide tel que Tipp-Ex®, salis ou présentant une surface à couche lisse.

... réalisés au crayon gras, à la peinture, à la craie ou au fusain.

... à l'encre d'imprimerie.

... portant des agrafes ou des trombones. Retirez-les avant l'envoi.

... froissés ou déchirés.

... collés avec du ruban adhésif ou de la colle, comportant des collants adhésifs tels que Post-It®, ou encore qui sont trop fins ou trop épais.

Les documents plus petits que le format A5 peuvent rester coincés dans l'appareil.

## Insérer les documents

- 1 Pour éviter que l'appareil ne charge plusieurs feuilles en même temps, aérez les documents et tassez-les sur une surface plane.

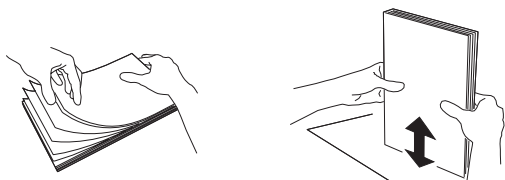

- 2 Insérez délicatement les documents (10 pages maximum) dans la fente de chargement, face imprimée vers le haut.

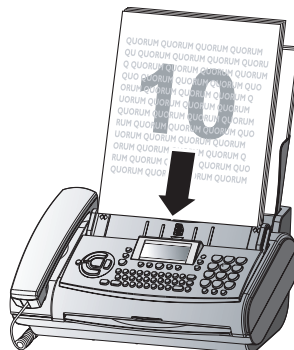

- 3 Faites glisser le guide documents contre le document.

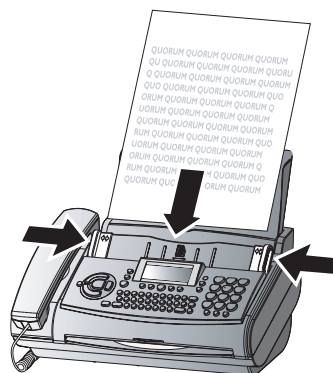

Si un document s'est coincé, voir **Trucs et astuces** / Bourrage des documents.

## Télécopier

- 1 Composez le numéro désiré.
- 2 Vous pouvez sélectionner une résolution supérieure avant l'établissement de la communication en appuyant sur **FINE/PHOTO**.
- 3 Appuyez sur **START**.

La transmission commence. Si la ligne ne peut pas être établie, votre télécopieur rappellera automatiquement quelques instants plus tard.

Si vous souhaitez annuler la transmission appuyez sur **STOP**.

## Réception de télécopie

Si vous ne modifiez pas les réglages concernant la gestion des appels, la réception des télécopies est effectuée automatiquement.

Lorsque vous décrochez le combiné du télécopieur et que vous constatez qu'il s'agit d'un envoi de télécopie, appuyez sur **START**, puis raccrochez.

## Dans le cas d'un téléphone auxiliaire

Lorsque vous décrochez le combiné d'un téléphone auxiliaire raccordé sur la même ligne et que vous vous apercevez qu'il s'agit d'un envoi de télécopie, appuyez sur **\*5**, puis raccrochez. Le télécopieur procède à la réception de la télécopie.

## Réception fax sans papier

Si l'appareil se trouve à cours de papier ou de film encreur, les fax entrants sont stockés en mémoire (capacité mémoire d'environ 15 pages pour les appareils sans répondeur et d'environ 50 pages pour les appareils avec répondeur, avec caractères Slerexe). Si des documents se trouvent en mémoire, le symbole  s'affiche à l'écran. Le télécopieur imprime automatiquement tous les documents en mémoire lorsque vous insérez du papier et/ou un film encreur.

Lorsqu'une télécopie a été entièrement imprimée, elle est effacée de la mémoire. Si l'opération d'impression est interrompue, toutes les télécopies qui n'ont pas été complètement imprimées restent mémorisées. Quand la mémoire est saturée, l'enregistrement des télécopies n'est plus possible. Le voyant rouge  clignote et l'afficheur indique **MEMOIRE SATUREE**.

## Multidiffusion

Cette fonction est particulièrement utile, lorsque vous souhaitez envoyer le même message à plusieurs personnes (lettre circulaire).

- 1 Placez le document face imprimée vers l'avant dans la fente de chargement. Pour sélectionner une résolution supérieure, appuyez sur la touche **FINE/PHOTO**.
- 2 Appuyez sur **MENU**, **2** et confirmez par **OK**. Le document introduit est automatiquement stocké en mémoire.
- 3 Vous disposez désormais des possibilités suivantes afin d'enregistrer des numéros dans la liste des destinataires : vous pouvez les entrer à l'aide des touches de chiffre ou bien sélectionner un numéro ou un groupe dans le répertoire téléphonique en appuyant sur **A-Z** et **◀/▶**.

4 Une fois le numéro souhaité entré, appuyez sur **OK**. Le numéro est ajouté à la liste des destinataires. Vous pouvez ensuite remplir cette liste avec un maximum de 25 destinataires.

5 Pour envoyer le document, appuyez sur **START**.

Le document est envoyé à ses destinataires les uns après les autres.



## Multidiffusion à destination d'un groupe

Outre la fonction 25 (voir paragraphe Multidiffusion), vous pouvez également envoyer des télécopies à un groupe en utilisant la fonction 46. Cependant, la fonction 26 ne vous permet pas de modifier la liste des destinataires!

- 1 Insérez les documents (10 pages maximum) et introduisez-les délicatement dans la fente de chargement, face imprimée vers le haut.
- 2 Appelez la fonction 46 (appuyez **MENU**, **4** et **OK**) et sélectionnez à l'aide de **◀/▶** le groupe de votre choix, de 1 à 5. Appuyez sur **OK**.
- 3 A l'aide de **◀/▶** choisissez **ENVOI FAX?** et appuyez sur **START**. Le document introduit est automatiquement stocké en mémoire et est envoyé à ses destinataires les uns après les autres.

En cas d'erreur de transmission, votre appareil continuera à émettre le document aux autres destinataires figurant sur la liste puis effectuera une nouvelle tentative en dernier lieu. Un rapport de transmission est ensuite imprimé automatiquement.

## Qualité d'image

Pour modifier la résolution d'image de votre télécopieur, vous pouvez choisir entre le mode **FINE**  pour les textes imprimés en petits caractères ou les dessins et le mode **PHOTO**  pour les photos et les images. La résolution sélectionnée s'affiche par un symbole sur l'afficheur. La transmission des documents en mode **FINE** ou **PHOTO** dure plus longtemps. Après la transmission du document, ou au bout de 40 secondes, si la fente de chargement ne contient pas de documents, le télécopieur revient automatiquement en résolution normale. La transmission de documents dure plus longtemps lorsque la résolution a été définie sur **FINE**, particulièrement lorsque la résolution a été définie sur **PHOTO**.

## Contraste

Le contraste de votre appareil est réglé par défaut sur moyen. Avec la fonction 47 vous pouvez régler la qualité (luminosité) du contraste pour les documents à copier et à envoyer, par exemple, les photos sombres ou les imprimés sur fond coloré.

- 1 Appuyez sur **MENU**, ④⑦ et confirmez par **OK**.
- 2 ◀/▶ vous permettent de choisir entre trois options:  
 CONTRASTE: FAIBLE  
 CONTRASTE: MOYEN  
 CONTRASTE: FORT
- 3 Confirmez votre choix par **OK**.

## Rapport de transmission et d'erreur

Votre appareil peut, pour chaque document envoyé, imprimer un rapport de transmission qui vous confirme la réception du document par le correspondant. Dans le cas d'une erreur de transmission, vous en êtes informé par un rapport d'erreur. Vous pouvez activer ou désactiver l'impression du rapport de transmission. Par contre, le rapport d'erreur sera lui toujours imprimé.

- 1 Appuyez sur **MENU**, ②⑧ et confirmez par **OK**.
- 2 Faites votre choix au moyen de ◀/▶ et appuyez sur **OK**.

## Fonction outre-mer

Votre télécopieur adapte automatiquement sa vitesse de transmission à la qualité de la ligne téléphonique. Plus particulièrement pour les envois outre-mer ce processus peut prendre plus de temps. En connaissance d'une mauvaise qualité de la ligne téléphonique, vous pouvez directement grâce à la fonction 21 choisir une vitesse de transmission plus lente afin d'économiser le temps et les unités téléphoniques, normalement affectés à l'adaptation du télécopieur à la ligne.

- 1 Appuyez sur **MENU**, ②① et confirmez par **OK**.
- 2 Sélectionnez une vitesse plus lente par ◀/▶.
- 3 Confirmez par **OK**.

## Réduction

Afin que les télécopies reçues un peu plus longues que le format A4 puissent être imprimées sur une page, l'appareil procède pour ces pages à une légère réduction verticale. Si vous le souhaitez, vous pouvez désactiver cette réduction par la fonction 29:

- 1 Appuyez sur **MENU**, ②⑨ et en confirmant par **OK**.
- 2 Faites votre choix au moyen de ◀/▶ et appuyez sur **OK**.

## Historique de transmission

Le journal de transmission est une liste des 10 dernières télécopies reçues et envoyées.

- 1 Appuyez sur **MENU**, ②⑦ et en confirmant par **OK**.
- 2 Choisissez avec ◀/▶ si le journal de transmission doit être imprimé et quand (immédiatement ou toutes les 10 transmissions).
- 3 Confirmez par **OK**.

## Relève de télécopie

Avec cette fonction vous pouvez relever des documents mis à disposition (en attente) sur un autre télécopieur.

### Relève rapide

- 1 Composez le numéro souhaité.
- 2 Appuyez sur **START** pendant deux secondes.
- 3 Si vous souhaitez également entrer une sous-adresse ou un code (voir aussi paragraphe suivant Relève au moyen d'un code), commencez par entrer le numéro de téléphone, en terminant par la lettre **R**.

Ajoutez la sous-adresse ou le code souhaité, puis appuyez sur **START** pendant deux secondes (ex. : ①②③④⑤ **R** ①⑦ **R** code ou ①②③④⑤ **RR** code).

### Relève au moyen d'un code

Le télécopieur de votre correspondant peut protéger l'accès aux documents mis à disposition à l'aide d'un code.

- 1 Appuyez sur **MENU**, ②② et confirmez par **OK**.

- 2 Composez le code et confirmez par **OK**.
- 3 Composez le numéro de votre correspondant et appuyez sur **START**. Si cette procédure ne fonctionne pas, procédez à une relève manuellement. Appuyez sur **DIAL** / , composez le numéro souhaité et appuyez sur **START**. **START**.

## Dépôt de télécopies

Cette fonction permet à vos correspondants munis d'un télécopieur de relever un document à disposition sur votre télécopieur.

- 1 Placez le document dans la fente de chargement.

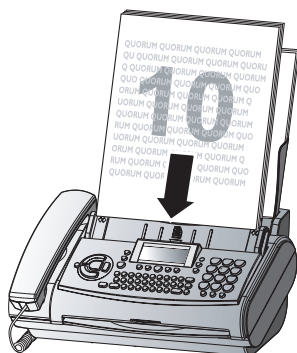

- 2 Vous pouvez protéger l'accès à votre document en sélectionnant la fonction 23 et en entrant un code.

Appuyez sur **MENU**, **23** et **OK**. Entrez un code de 20 caractères maximum et confirmez en appuyant sur **OK**. Seule une personne qui connaît ce code peut effectuer la relève du document. Vous pouvez quand-même procéder à des appels lorsque cette fonction est activée.

- 3 Dès que vous retirez le document, l'opération est interrompue.

Le code secret de relève fonctionne selon la norme internationale UIT. Certains fabricants utilisent toutefois d'autres procédés qui ne sont donc pas compatibles.

Si vous souhaitez envoyer des télécopies à des banques de données ou en recevoir, certaines d'entre elles permettent d'ajouter la sous-adresse immédiatement après le numéro de téléphone. Ceci vous permet d'économiser des frais de téléphone. Commencez par entrer le numéro de téléphone de la banque de données, et terminez votre programmation avec **R**. Ajoutez ensuite la sous-adresse voulue. Si vous n'êtes pas sûr que votre service de relève de télécopie gère les sous-adresses, veuillez prendre contact avec le service désiré. **R**.

## Emission différée

Pour profiter de tarifs téléphoniques avantageux ou si votre correspondant ne peut être joint qu'à certaines heures, vous pouvez faire transmettre automatiquement votre télécopie ultérieurement (sous 24 heures):

- 1 Appuyez sur **MENU**, **24** et **OK**. Programmez l'heure à laquelle le document doit être envoyé.
- 2 Appuyez sur **OK** et introduisez le document.

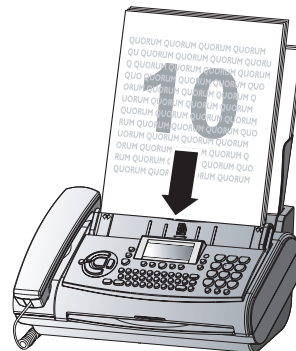

- 3 Composez le numéro désiré et appuyez sur **START** après.
- 4 Le télécopieur est alors en attente. Vous avez toujours la possibilité de converser avec vos correspondants.
- 5 Si vous retirez le document, ceci met fin au mode d'attente de transmission.



## Copier

SVotre télécopieur vous permet de copier un document original. Par défaut, le réglage de la résolution est défini sur le mode **F**. Vous pouvez également choisir la résolution **Q** (voir Qualité d'image).

- 1 Les originaux doivent être placés dans la fente de chargement. Vous pouvez introduire au maximum 10 feuilles.

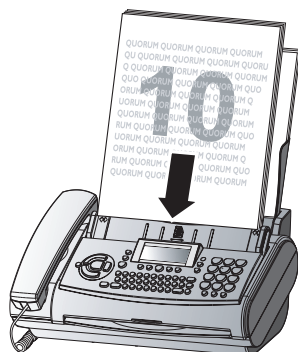

- 2 Sélectionnez la résolution souhaitée à l'aide de la touche **FINE/PHOTO**.

- a Pour n'effectuer qu'une seule copie de l'original, appuyez brièvement sur **COPY**. La copie démarre immédiatement.
- b Pour effectuer plusieurs copies, appuyez sur **COPY** pendant deux secondes :

Le nombre de copies s'affiche sur l'afficheur. Si vous souhaitez modifier ce nombre, programmez le nombre sur le clavier numérique (99 maximum). Appuyez sur **COPY**.

- 3 Si vous souhaitez une réduction ou un agrandissement du document, vous avez le choix entre les options suivantes.

REDUIRE: 200

REDUIRE: 150

ZOOM NORMAL: 1:1

AGRANDIR: 75

AGRANDIR: 50

- 4 Sélectionnez l'option souhaitée à l'aide de **◀/▶** et confirmez par **OK**.

L'appareil stocke en mémoire la première page du document et commence à la copier. L'impression triée n'est pas possible.

Pour interrompre la copie, appuyez sur **STOP**.

En cas de bourrage de papier, de film encreur usée ou de capacité d'enregistrement insuffisante, la copie est automatiquement interrompue.

Si un document s'est coincé, voir **Trucs et astuces** / Bourrage des documents.

# SMS

## (uniquement pour les appareils dotés de la fonction SMS)

Votre appareil vous permet d'envoyer et de recevoir des messages SMS. Les services SMS ont été initialement conçus pour la communication mobile. Aujourd'hui, ils sont de plus en plus disponibles avec les liaisons fixes.

- Pour pouvoir envoyer et recevoir des messages SMS, vous devez avoir libéré la fonctionnalité d'identification de l'appelant (CLIP) pour votre ligne téléphonique.
- Vérifiez que cette caractéristique de fonctionnement est activée sur votre ligne.
- Pour pouvoir envoyer un SMS, vous devez avoir spécifié un opérateur SMS comme réglage Central SMS sur votre télécopieur.

Consultez votre fournisseur de service pour plus d'informations sur:

- les tarifs de facturation d'envoi et éventuellement de réception d'un message SMS,
- les opérateurs de téléphonie mobile auxquels vos SMS sont envoyés et les opérateurs de téléphonie mobile à partir desquels vous pouvez recevoir des SMS,
- les fonctions offertes par votre service SMS.

## Paramètres SMS

Votre appareil est préconfiguré pour l'utilisation des services SMS et fonctionne normalement sans aucune intervention de votre part. Cependant, si un problème survient, contactez votre opérateur téléphonique.

Vous pouvez modifier l'opérateur SMS et indiquer un second opérateur.

- 1 Appuyez sur **MENU**, **6** **4** et **OK**.
- 2 L'opérateur actuellement sélectionné s'affiche. Faites votre choix entre **CENTRAL SMS 1** ou **2** à l'aide des touches **◀/▶**.
- 3 Confirmez en appuyant sur **OK**.
- 4 Entrez le **NO EMISSION**. Confirmez en appuyant sur **OK**.
- 5 Entrez le **NO RECEPTION**. Confirmez en appuyant sur **OK**.

Le **NO EMISSION** et le **NO RECEPTION** doivent obligatoirement être précisés pour pouvoir utiliser les services SMS. Dans de nombreux pays, ils peuvent être identiques.

## Désactivation d'impression SMS

- 1 Appuyez sur **MENU**, **6** **4** et quatre fois sur **OK**.
- 2 A l'aide des touches **◀/▶**, indiquez si les SMS entrants doivent être automatiquement imprimés: **IMPR. SMS: OUI** ou **NON**.
- 3 Pour terminer la saisie, appuyez sur **OK**.

⚠ Si vous utilisez une installation privée automatique (PABX) pour faire fonctionner l'appareil, l'utilisation des services SMS peut s'avérer impossible. Contactez l'exploitant ou le constructeur de l'installation privée automatique.

## Lecture de SMS

Un bip retentit à l'issue de la réception d'un SMS. Le message est mémorisé et automatiquement imprimé. Vous pouvez également désactiver l'impression automatique (voir Désactivation d'impression SMS).

Dans ce cas, le voyant lumineux vert clignote dès la réception d'un nouveau SMS et le symbole  ainsi que le nombre de nouveaux SMS apparaît sur l'afficheur. Vous pouvez lire les SMS reçus sur l'afficheur en procédant comme suit:

- 1 Appuyez sur la touche **SMS**.
- 2 Sélectionnez **LIRE SMS** en appuyant sur **◀/▶**.
- 3 Confirmez par **OK**.
- 4 Le numéro, la date et l'heure du dernier message s'affichent. Les messages non lus sont signalés par une étoile. Sélectionnez les SMS que vous voulez lire à l'aide des touches **◀/▶** et appuyez sur **OK**.
- 5 Le SMS s'affiche. Les touches **◀/▶** vous permettent de parcourir le message. Si vous maintenez enfoncé **◀/▶**, le curseur de saisie se déplace jusqu'au début ou à la fin du SMS.

**OK** et les touches ◀/▶ vous permettent de sélectionner de nombreuses options (voir Autres fonctions SMS).

Appuyez sur **COPY** et **OK** pour imprimer le message.

- 6 Pour revenir à la liste des messages reçus, appuyez sur **STOP**.

Vous pouvez également lire des SMS en appuyant sur **MENU**, ⑥② et **OK**.

## Envoi de SMS

- 1 Appuyez sur **SMS**.
- 2 Sélectionnez **ENVOYER SMS** à l'aide des touches ◀/▶.
- 3 Confirmez par **OK**.
- 4 L'afficheur indique **TEXTE**. Saisissez le texte du message (160 caractères maximum) à l'aide du clavier alphabétique. Si votre message comporte des chiffres, saisissez-les à l'aide du pavé numérique. Vous pouvez sélectionner l'un des cinq derniers SMS rédigés et vous en servir comme modèle. Appuyez sur →→ jusqu'à ce que le message désiré apparaisse.

⚠ Appuyez sur la touche **HELP**/① pour vérifier combien de caractères vous pouvez encore saisir.

- 5 Pour imprimer le message, appuyez sur **COPY** et **OK**.
- 6 Entrez le numéro du destinataire. Confirmez en appuyant sur **OK**.

Vous pouvez également vous servir du répertoire téléphonique □□ A-Z, numérotation abrégée □□ 0-9 a ou appuyer plusieurs fois sur →→.

- 7 Vous pouvez indiquer jusqu'à cinq destinataires. Confirmez chaque numéro en appuyant sur **OK**. Pour terminer, appuyez sur **SMS**.
- 8 Votre SMS est envoyé.

Les touches ◀/▶ vous permettent de parcourir le texte saisi ou les numéros. Si vous maintenez enfoncée les touches ◀/▶, le curseur de saisie se déplace jusqu'au début ou à la fin du texte ou du numéro.

Pour supprimer le caractère à gauche du curseur, appuyez sur **C**. Pour effacer l'ensemble du texte, maintenez la touche **C** enfoncée (deux secondes).

Vous pouvez également envoyer un SMS en appuyant sur **MENU**, ⑥① et **OK**.

## Impression de SMS

- 1 Appuyez sur **SMS**.
- 2 Sélectionnez **IMPRIMER SMS** à l'aide des touches ◀/▶.
- 3 Appuyez sur **OK**.
- 4 À l'aide des touches ◀/▶, choisissez le SMS à imprimer:
  - IMPRIMER: TOUS
  - IMPR.: ENTRANTS
  - IMPR.: NOUVEAUX
- 5 Appuyez sur **OK**. Les messages sont imprimés.

Vous pouvez également imprimer des SMS en appuyant sur **MENU**, ⑥③ et **OK**.

## Suppression de SMS

Pour libérer de l'espace en mémoire pour de nouveaux messages, supprimez les SMS déjà lus.

- 1 Appuyez sur la touche **SMS**.
- 2 Sélectionnez **LIRE SMS** en appuyant sur ◀/▶.
- 3 Appuyez sur **OK**.
- 4 Les messages mémorisés sont affichés. À l'aide des touches ◀/▶, sélectionnez le SMS à supprimer.
- 5 Appuyez sur **C**.
- 6 À l'aide des touches ◀/▶, choisissez l'une des actions suivantes:

EFFACER: OUI

EFFACER: NON

EFFACER: TOUT

7 Confirmez en appuyant sur **OK**.

⚠ Lorsque la mémoire SMS est pleine (30 messages maximum), il est impossible de recevoir de nouveaux messages supplémentaires. Supprimez les SMS déjà lus.

## Autres fonctions SMS

1 En appuyant sur **OK** en cours de lecture d'un SMS, vous pouvez sélectionner les options suivantes à l'aide des touches ◀/▶ :

IMPRIMER SMS	Imprimer les SMS
RETOUR	Revenir à la liste SMS
TRANSFERER SMS	Transférer le SMS
REPENDRE	Répondre à un SMS
SUPPRIMER	Suppression du SMS
LIRE SUIVANT	Afficher le SMS suivant
LIRE PRECEDENT	Afficher le SMS précédent

2 Confirmez en appuyant sur **OK**.

## Désactivation de la réception SMS

Si vous utilisez sur la même ligne un téléphone sans fil doté de la fonction SMS, il n'est pas possible de dire avec certitude sur quel appareil les messages seront réellement reçus. La réception SMS est en tout cas uniquement possible sur un appareil. Essayez de désactiver la réception SMS du téléphone sans fil. Si ce n'est pas possible, désactivez cette fonction sur le télécopieur.

- 1 Appuyez sur **MENU**, ④⑤ et **OK**.
- 2 Entrez ⑤①②①⑤ et appuyez sur **OK**.
- 3 A l'aide des touches ◀/▶, précisez si vous voulez activer ou désactiver la réception SMS.

CONFIRMEZ: OUI

CONFIRMEZ: NON

4 Pour terminer la saisie, appuyez sur **OK**.

Vous pouvez également activer de nouveau la réception SMS en procédant de la même façon.

L'envoi de SMS reste possible, même lorsque la réception SMS est désactivée.

# Le répondeur

(pour appareil avec répondeur intégré seulement)

La capacité maximale d'enregistrement est de 30 minutes.

Votre répondeur a été configuré en usine avec un message d'annonce pré-enregistré. Vous avez, bien sûr, la possibilité d'enregistrer votre propre annonce. Veuillez suivre les instructions du paragraphe «Enregistrer l'annonce».

Installez votre appareil sur une surface plane afin de laisser libre l'accès au microphone.



## Activer et désactiver

Vous pouvez activer et désactiver votre répondeur à tout moment à l'aide de **ON/OFF**. Si votre répondeur est activé, le symbole  apparaît à l'afficheur.

## Enregistrer l'annonce

- 1 Maintenez **REC** appuyée pendant deux secondes. Appuyez de nouveau sur **REC**. Tenez-vous à environ 20cm de l'appareil. Lorsque vous entendez le bip de confirmation commencez à parler.
- 2 Des barres croissantes vous indique le degré de saturation de la mémoire (max. 20 secondes).
- 3 Appuyez sur **REC** ou **STOP** lorsque vous avez fini de parler.
- 4 À l'aide de  vous pouvez régler le volume sonore du texte d'annonce.
- 5 Si vous souhaitez le réécouter, maintenez **REC** appuyée pendant deux secondes et après appuyez brièvement sur **PLAY**.



## Durée d'enregistrement

- 1 Sélectionnez la fonction 51 en appuyant sur **MENU**,   et **OK**.
- 2 Avec  vous pouvez choisir entre 30, 60, 120 secondes et mode AUTO (temps de parole illimité). Le mode AUTO n'est pas autorisé dans tous les pays.
- 3 Confirmez par **OK**.

## Écoute des messages reçus

- 1 Lorsque **PLAY** clignote, cela signifie que des nouveaux messages ont été enregistrés. Pour écouter le premier message, appuyez sur la touche **PLAY**. La date et l'heure de réception du message, ainsi que le numéro de l'appelant, s'affichent.
- 2 Pendant l'écoute d'un message, appuyez sur **PLAY** pour passer au message suivant.
- 3 Pour passer à un autre message, indiquez en cours de lecture le numéro du message que vous souhaitez entendre (par exemple  pour écouter le premier message).
- 4 Après l'écoute des messages, **PLAY** continue à luire jusqu'à ce que tous les messages aient été effacés.

## Volume d'écoute

- 1 Appuyez sur  pendant la lecture des messages. L'afficheur indique le réglage momentané du volume.
- 2 Sélectionnez le volume souhaité avec .

## Effacer des messages

### Certains messages

- 1 Pour effacer le message que vous êtes en train d'écouter, appuyez sur **C**.
- 2 Un message s'affiche, vous demandant si vous souhaitez effectivement effacer ce message. Appuyez sur **C** encore une fois.

### Tous les messages

- 1 Après l'écoute de tous les messages, appuyez sur **C**.
- 2 Si vous souhaitez effacer tous les messages, appuyez de nouveau sur **C**. Si vous voulez interrompre l'effacement, appuyez sur **STOP**.

## Renvoi d'un message

Votre télécopieur peut vous retransmettre automatiquement tous les messages vers un autre numéro de téléphone. Activez la fonction 55 Renvoi automatique d'un message et composez le numéro de téléphone auquel les messages doivent être transmis. Il vous est possible de sélectionner le nombre de messages à envoyer simultanément. Votre télécopieur attend d'avoir reçu le nombre choisi de messages, puis appelle automatiquement le numéro programmé. En début de communication, il diffuse une annonce vous proposant la transmission. Le correspondant ainsi appelé doit alors entrer le code d'accès (voir fonction 52). Si vous n'avez pas entré le code correct dans les 40 secondes ou bien si vous entrez un code erroné trois fois d'affilée, votre appareil raccroche.

- 1 Si le répondeur est désactivé, activez-le en appuyant sur **ON/OFF**. Le symbole  apparaît à l'afficheur.
- 2 Sélectionnez la fonction 55 en appuyant sur **MENU**, **5****5** et **OK**.
- 3 Sélectionnez par **◀/▶** **NO APPEL: OUI** et confirmez par **OK**.
- 4 Composez le numéro auquel vous souhaitez renvoyer vos messages et confirmez en appuyant sur **OK**.
- 5 À l'aide de **◀/▶** sélectionnez le nombre de messages que vous souhaitez retransmettre à chaque fois.
- 6 Appuyez sur **OK**, pour enregistrer un nouveau texte d'annonce.\*
- 7 Appuyez sur **REC**. Attendez la tonalité de confirmation avant de parler. Par exemple: «Bonjour, des messages sont arrivés pour Madame Dupont, veuillez composer le code». Tenez-vous à environ 20 cm de l'appareil. Un nombre de barres croissantes indiquent le niveau de saturation de la mémoire.
- 8 Appuyez sur **STOP** lorsque vous avez terminé. L'annonce est lue.
- 9 Le télécopieur est alors en veille.

\* Si une annonce a déjà été enregistrée:

- a Appuyez sur **OK**.

b Choisissez avec **◀/▶**. Pour enregistrer un nouveau message, sélectionnez **ENR. ANN: OUI**. Si vous souhaitez conserver l'annonce déjà enregistrée, sélectionnez **ENR. ANN: NON**. Appuyez sur **OK**.

c Continuez ensuite la procédure précédente à partir de l'étape 7.

## Enregistrer une conversation

Vous pouvez, avec votre télécopieur, enregistrer une conversation téléphonique.

- 1 En cours de conversation, appuyez sur **REC**.
- 2 Pour arrêter l'enregistrement, raccrochez ou appuyez sur **STOP**.
- 3 Les enregistrements peuvent être écoutés et effacés comme des messages.

Il n'est pas possible d'enregistrer une conversation téléphonique en mains libres (avec le haut-parleur).

## Code Privilège

### sonnerie même lorsque répondeur activé

Ce code permet à vos correspondants, qui le connaissent, de vous joindre en faisant sonner l'appareil alors que le répondeur est enclenché. Cette option est particulièrement utile si, en sélectionnant les fonctions 31 et 32, vous avez réglé les deux nombres de sonneries sur **0**.

- 1 Pour entrer un code à quatre chiffres, sélectionnez la fonction 53 en appuyant sur **MENU**, **5****3** et confirmez par **OK**. Composez un code au quatre chiffres. Confirmez par **OK**.
- 2 Veillez à ce que le code privilège ne soit pas identique au code d'accès (fonction 52) de votre appareil.

## Mémos

### Mémo externe (répondeur simple)

Il vous permet d'enregistrer une annonce que vos correspondants entendront, sans toutefois avoir la possibilité de vous laisser leurs messages. Pour cela, le répondeur doit être activé.

- 1 Sélectionnez la fonction 54 en appuyant sur **MENU**, **5** **4** et confirmez par **OK**. Choisissez **EXTERNE** à l'aide de **◀/▶** Confirmez par **OK**. (si un ancien mémo est enregistré que vous souhaitez conserver, appuyez **OK**).
- 2 Appuyez sur **REC** et attendez un bip de confirmation. Commencez à parler, à la fin de votre annonce, appuyez de nouveau sur **STOP**.

## Mémo interne (bloc-notes)

Ceci vous permet d'enregistrer des messages personnels qui ne peuvent être écoutés qu'à partir de votre télécopieur ou par interrogation à distance. Appuyez deux fois sur la touche **REC**. Vous entendez alors une tonalité de confirmation. Dites votre annonce. Un nombre de barres croissantes indiquent le niveau de saturation de la mémoire. Pour arrêter l'enregistrement, appuyez de nouveau sur **STOP**. Ces messages personnels peuvent être écoutés et effacés comme tout message ordinaire.

## L'interrogation à distance

Vous pouvez télécommander les fonctions répondeur de votre télécopieur depuis n'importe quel autre téléphone à numérotation à fréquences vocales. Avant de procéder à une interrogation à distance, vous devez enregistrer un code d'accès. Pour cela sélectionnez la fonction 52 (ce code là sert en même temps comme code d'accès pour la fonction 55 Renvoi des messages).

### Préparation pour l'interrogation à distance

- 1 Sélectionnez la fonction 52 en appuyant sur **MENU**, **5** **2** et **OK**.
- 2 Composez les quatre chiffres du code.
- 3 Appuyez sur **OK**. Votre code est mémorisé.

### Interrogation à distance et télécommande

- 1 Pour écouter vos messages depuis un autre téléphone appelez votre télécopieur et attendez l'annonce.
- 2 Composez votre code d'accès. L'annonce est interrompue et vous entendez un bip de confirmation. Puis vos nouveaux messages sont lus. Si vous n'avez pas de nouveaux messages, vous entendez un deuxième bip.
- 3 Vous pouvez ensuite télécommander les fonctions suivantes ou raccrocher pour mettre fin à l'interrogation à distance.

### Résumé des commandes

- ① Répétition du message en cours.
- ② Lecture de tous les messages.
- ③ Passage au message suivant.
- ④ Pour enregistrer une nouvelle annonce, appuyez sur **④**. Après deux bips, reappuyez **④**. Vous entendez une longue tonalité. Commencez à parler. À la fin de votre annonce, appuyez encore une fois sur **④**.
- ⑤ Le texte d'annonce actuel est lu.
- ⑥ À l'aide de **⑥** vous pouvez effacer le message en cours. En appuyant sur **⑥** après avoir écouté tous les messages, ces derniers seront effacés.

Dans tous les cas, vous entendrez un signal de confirmation après avoir appuyé sur la touche **⑥**. Pour confirmer l'effacement des messages, appuyez de nouveau sur la touche 6 dans les 5 secondes qui suivent.

- ⑦ Pour désactiver le répondeur.
- ⑧ Annulation de la dernière instruction.
- ⑨ Pour activer le répondeur.

FONCTIONS	
① Retour	⑥ Effacer Effacer le message Pressez <b>⑥</b> (musique) Pressez <b>⑥</b> (musique) (effacé)
② Lecture	Toutes les messages Pressez <b>③</b> (musique) Pressez <b>③</b> (musique) (effacé)
③ Avance	⑦ Répondeur désactivé
④ Enregistrement	⑧ STOP
⑤ Lecture de l'annonce	⑨ Répondeur activé

Commande à distance	
Composez le numéro	① ② ③ ④ ⑤ ⑥ ⑦ ⑧ ⑨ ⑩
Attendez l'annonce	
Entrez le code d'accès	③ ③ ③ ③
Ecoutez les nouveaux messages	① ② ③ ④ ⑤ ⑥ ⑦ ⑧ ⑨ ⑩
Entrez la fonction	⑩

**Remarque:**  
Après 3 minutes, la lecture s'arrête. Pressez n'importe quelle touche, la lecture reprend.

## Trucs et astuces

### Service de VPC

Vous pouvez commander des cartouches dans le commerce ou directement chez Philips sans frais de port au numéro gratuit 0800 94 30 10 pour la France et 0800 485 88 pour la Belgique.

### Bourrage de papier

- 1 L'afficheur signale du **PAPIER COINCE**.
- 2 Ouvrez le panneau de commande en le soulevant par le milieu. Vous entendez un léger clic indiquant que le panneau de commande est dégagé.

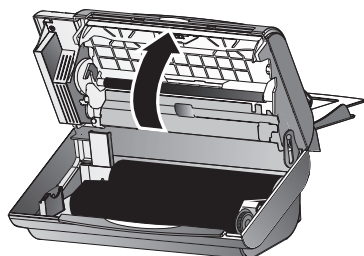

- 3 Dégagez le papier en le tirant hors de l'appareil avec précaution.

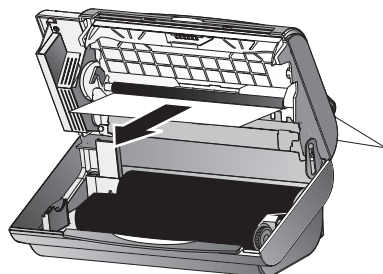

- 4 Tournez la roue dentée du petit rouleau vers l'avant afin de tendre le film, en veillant à ce qu'il ne se forme pas de plis.

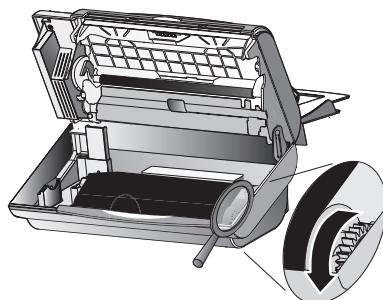

- 5 Refermez le panneau jusqu'à ce qu'il s'enclenche.

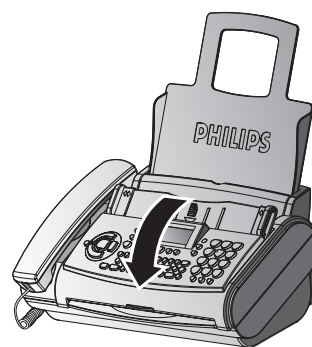

- 6 Remettez du papier (voir **Installation**/Mise en place du papier).

### Bourrage des documents

- 1 Rabattez le clapet de chargement du papier vers l'avant. Retirez le papier et refermez le clapet de chargement du papier.

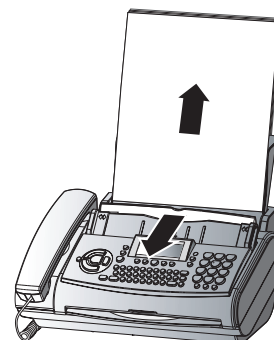

- 2 Ouvrez le panneau de commande en le soulevant par le milieu. Vous entendez un léger clic indiquant que le panneau de commande est dégagé.

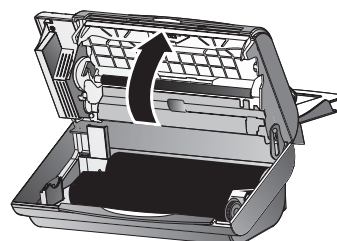



- 3 Ouvrez le couvercle du scanner en appuyant sur les deux languettes. Le couvercle s'ouvre vers le bas.

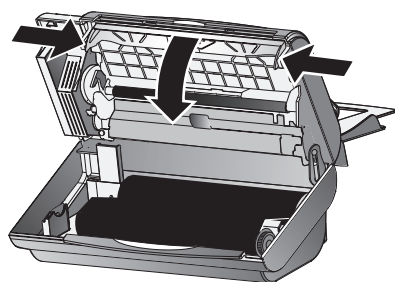

- 4 Dégagez le document en le tirant par l'avant ou par l'arrière avec précaution.

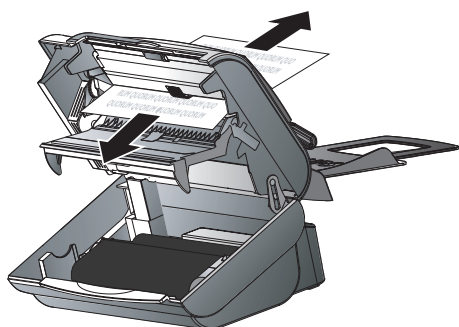

- 5 Refermez le couvercle du scanner à gauche et à droite jusqu'à ce qu'il s'enclenche.

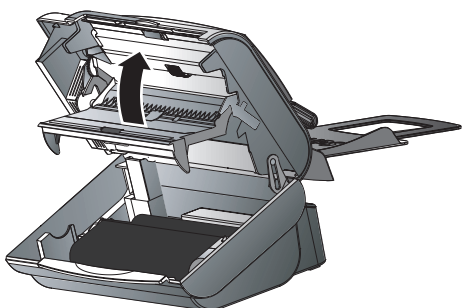

- 6 Refermez le panneau; vous devez de nouveau entendre un autre clic.

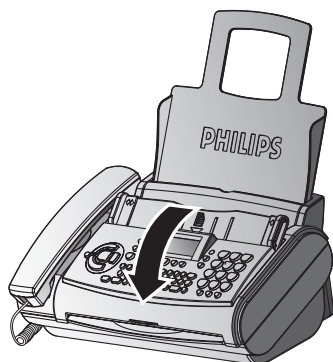

- 7 Remettez du papier (voir **Installation**/Mise en place du papier).

## Easylink

La fonction EasyLink facilite l'utilisation d'appareils auxiliaires (par exemple téléphone sans fil), raccordés à la même ligne téléphonique. Les téléphones auxiliaires doivent pour cela être réglés sur la numérotation vocale. Si le raccordement de votre téléphone requiert numérotation décimale, vous devez modifier le paramétrage de votre téléphone auxiliaire temporairement. Pour effectuer cette procédure, veuillez vous reporter au manuel d'utilisation de l'appareil auxiliaire.

### Démarrer la réception de télécopie

Lorsque vous décrochez le télécopieur et que vous vous apercevez qu'il s'agit d'un envoi de télécopie, appuyez sur **START**, puis raccrochez. La télécopie est reçue par l'appareil.

Lorsque vous décrochez le combiné d'un téléphone auxiliaire et que vous constatez qu'il s'agit d'un envoi de télécopie, vous pouvez démarrer la réception de la télécopie : appuyez sur **\*5**, puis raccrochez. Le télécopieur procède à la réception de la télécopie.

### Interrompre la sonnerie

Lorsque vous décrochez un téléphone auxiliaire et que votre télécopieur continue quand même à sonner, cela signifie que le téléphone auxiliaire est connecté en parallèle. Vous pouvez interrompre la sonnerie du télécopieur en appuyant sur **\*\***.

### Modifier des codes

Sélectionnez la fonction 34 en appuyant sur **MENU**, **3****4**, puis en appuyant sur **OK**. Entrez deux codes différents et confirmez chacun d'entre eux en appuyant sur **OK**. Chaque code doit normalement commencer par **\*** ou par **#**.

Veuillez noter que les séquences Easylink doivent être différentes. Autrement l'afficheur indique: **CODE ERRONE**

⚠ Ne changer les codes **\*5** et **\*\*** que si c'est absolument nécessaire.

## Code service

La fonction 45 Code service sert à effacer une partie ou la totalité des réglages que vous avez modifiés après la sortie de l'usine. Ceci vous permet de réconfigurer votre appareil totalement ou partiellement. Ceci est notamment très utile si vous avez modifié des réglages, mais que votre appareil réagit autrement que prévu.

⚠ N'utilisez cette fonction que si c'est absolument nécessaire!

Si vous avez modifié les réglages de l'usine d'une manière satisfaisante, n'utilisez pas cette fonction.

Après l'effacement partiel ou total de vos réglages personnels, procédez à nouveau à **INSTALLATION FACILE**.

Les codes suivants sont à votre disposition:

### Code No. 7117

Ceci efface tous les réglages que vous avez modifiés. L'appareil se comporte ensuite exactement comme lors d'une première installation.

### Code No. 7140

Lorsque vous entrez ce code, tous les réglages et les paramètres que vous avez programmés sont effacés, à l'exception:

- des messages fax mémorisés
- Messages SMS mémorisés
- Numéros abrégés mémorisés
- des numéros de répertoire mémorisés
- de votre nom
- de votre numéro de téléphone

Exemple d'application d'un code service:

- 1 Sélectionnez la fonction 45 en appuyant sur **MENU**, **④** **⑤** et confirmez par **OK**. Entrez le code désiré (7117 ou 7140). Appuyez sur **OK**.
- 2 Par **◀/▶** vous pouvez choisir si vous désirez vraiment effacer vos réglages. Le cas échéant, votre appareil revient aux réglages de base.

## L'entretien

Veillez à vous décharger électriquement avant d'ouvrir l'appareil, par exemple en touchant une conduite d'eau ou un radiateur.

Utilisez un chiffon doux ne peluchant pas, humecté d'un peu d'alcool (96%)! Vous pouvez également utiliser un chiffon spécial pour nettoyer votre télécopieur que vous pouvez vous procurer dans tous les magasins spécialisés (voir Service de VPC). Veillez à ce qu'aucune humidité ne pénètre à l'intérieur de l'appareil.

## Nettoyage du scanner

- 1 Rabattez le clapet de chargement du papier vers l'avant. Retirez le papier et refermez le clapet de chargement du papier.

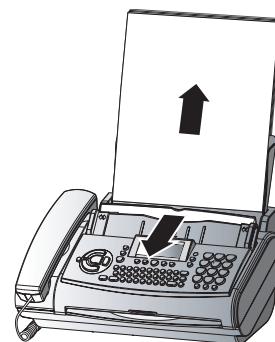

- 2 Ouvrez le panneau de commande en le soulevant par le milieu. Vous entendez un léger clic indiquant que le panneau de commande est dégagé.

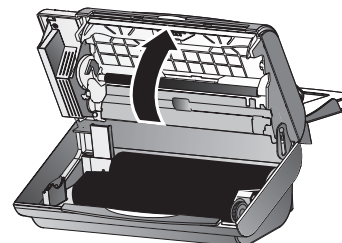

- 3 Ouvrez le couvercle du scanner en appuyant sur les deux languettes. Le couvercle s'ouvre vers le bas.

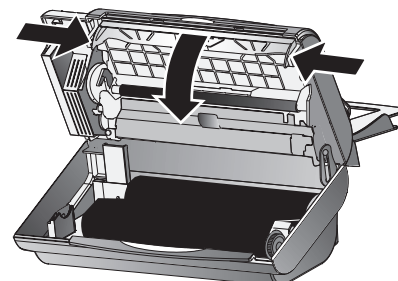

- 4 A l'aide d'un chiffon, essuyez délicatement la vitre supérieure du scanner (A) puis les bandes blanches sur la partie inférieure (B).

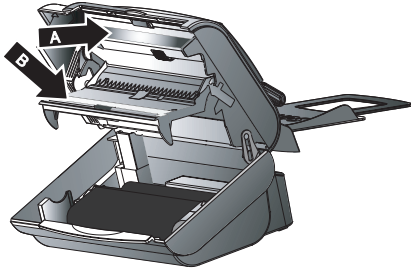

- 5 Refermez le couvercle du scanner à gauche et à droite jusqu'à ce qu'il s'enclenche.

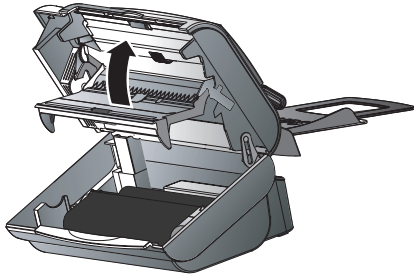

- 6 Refermez le panneau; vous devez de nouveau entendre un autre clic.

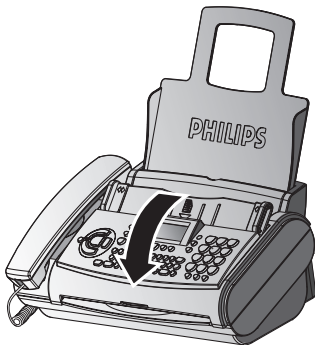







- 7 Remettez du papier (voir **Installation**/Mise en place du papier).

## Pannes

Si vous ne pouvez résoudre le problème à l'aide de ces instructions, procédez comme décrit ci-dessous:

- 1 Débranchez l'appareil.
- 2 Attendez au moins 10 secondes et rebranchez l'appareil.
- 3 Si le problème persiste, contactez le service d'assistance téléphonique.

<b>En envoyant des télécopies ou en imprimant</b>	
Les documents que vous transmettez ont une qualité médiocre à l'arrivée.	<p>Sélectionnez une résolution :  ou </p> <p>Contrôlez le document ou réglez un contraste plus fort en fonction 47 (voir <b>Télécopier &amp; Copier / Contraste</b>).</p> <p>Testez votre appareil en réalisant une copie. Si la copie est en bon état, l'appareil de votre correspondant est défectueux.</p> <p>Contactez le service d'assistance le cas échéant.</p>
Des traces noires apparaissent à l'envoi ou lors de la copie.	<p>Nettoyez le scanner à l'aide d'un chiffon (voir paragraphe L'entretien).</p> <p>Testez l'appareil en réalisant une copie. Si la copie est en bon état, l'appareil de votre correspondant est défectueux.</p> <p>Contactez le service d'assistance le cas échéant.</p>
La copie est vierge.	<p>Le document doit être inséré avec la face imprimée vers l'avant.</p> <p>Contactez le service d'assistance.</p>
<b>Avec la connexion</b>	
La sonnerie cesse après la première sonnerie puis recommence.	Cette procédure est tout à fait normale. Le système de gestion des appels de votre télécopieur décroche après la première sonnerie et analyse le type d'appel reçu. Si ce n'est qu'un appel simple, alors votre appareil se remet à sonner.
ECHEC CONNEXION ou ECHEC BIS	Rappelez ultérieurement ou demandez à votre correspondant de vérifier son installation.
PAS DE RACCORD.	Vérifiez votre installation.
Vous décrochez le combiné et n'entendez aucune tonalité. Sur l'afficheur s'affiche : PAS DE TONALITE	Raccordez le câble du téléphone à la boîte caractérisée par <b>LINE</b> sur le socle de l'appareil.
OCCUPE ou des envois de télécopies sont constamment interrompus.	Essayez d'envoyer manuellement la télécopie : Appuyez sur  / <b>DIAL</b> et composez le numéro de télécopieur. Si le destinataire a raccordé un répondeur, attendez la fin du texte de l'annonce jusqu'à ce que vous entendiez un sifflement – appuyez sur <b>START</b> .
Vous ne pouvez pas recevoir de télécopie.	Programmez le nombre des sonneries à l'aide de la fonction 31 ou 32 pour un nombre inférieur à 5.
Vous décrochez le combiné de votre télécopieur et percevez un sifflement ou silence.	Vous recevez une télécopie. Sur le télécopieur : appuyez <b>START</b> . Sur autres téléphones : appuyez  et  . Raccrochez ensuite.
TELEPHONE EXT. Le voyant lumineux rouge  clignote.	Ce n'est pas un défaut de l'appareil. Vous téléphonez d'un téléphone externe et la ligne est occupée.

# Appendice

## Vue des fonctions

En appuyant trois fois **MENU**, vous pouvez imprimer la liste des fonctions.

### Réglage

- 11 Sélection de la langue..... 14  
(Choix de la langue d'affichage)
- 12 Heure et date..... 13  
(Mémorisation de l'heure et de la date)
- 13 Votre numéro..... 13  
(Mémorisation de votre numéro de téléphone)
- 14 Votre nom ..... 13  
(Mémorisation de votre nom)
- 15 Branchements ..... 11  
(Réglage pour un autocommutateur privé – PABX)

### Fax

- 21 Transmission ..... 23  
(Fonction outre-mer)
- 22 Relève ..... 23  
(Aller prendre un document mis en dépôt chez un correspondant)
- 23 Dépôt ..... 24  
(Mettre un document à disposition pour être relevé)
- 24 Envoi différé ..... 24  
(La télécopie sera envoyée ultérieurement)
- 25 Envoi multiple ..... 22  
(Envoi vers plusieurs destinataires, multidiffusion)
- 27 Journal fax ..... 23  
(Liste des 10 dernières transmissions)
- 28 Rapport de transmission ..... 23  
(Impression du rapport de transmission)
- 29 Réduction ..... 23  
(Réduction de la taille des documents reçus)

### Réglage fax

- 31 Jour ..... 15, 16  
(Réglage du mode ☀)
- 32 Nuit ..... 15, 16  
(Réglage du mode ☾)

- 33 Horloge..... 15  
(Réglage du mode ⌚)
- 34 Easylink..... 33  
(Codes pour fonctionnement avec téléphones supplémentaires)
- 35 Sonneries ..... 14  
(Choix parmi dix types de sonneries)

### Divers

- 44 Liste des numéros ..... 19  
(Impression des noms et des numéros en mémoire)
- 45 Code Service ..... 28, 34  
(Désactivation de la réception SMS)  
(Annulation des réglages personnels)
- 46 Groupe..... 19, 22  
(Mémorisation de plusieurs numéros d'appel sous la forme d'un groupe)
- 47 Contraste ..... 23  
(Réglage du contraste pour copier/faxer un document)

### Répondeur (pour appareil avec répondeur intégré seulement)

- 51 Durée d'enregistrement..... 29  
(Régler la durée maximum des messages)
- 52 Code d'accès..... 31  
(Code pour l'interrogation à distance et le renvoi des messages)
- 53 Code privilège..... 30  
(Privilège d'appels)
- 54 Mode Mémo..... 30  
(Répondeur simple et fonction bloc-notes)
- 55 Renvoi des messages..... 30  
(Transfert des messages vers un autre numéro de téléphone)

### SMS (uniquement avec la fonction SMS)

- 61 Envoi de SMS ..... 27  
(Envoyer un SMS)
- 62 Lecture de SMS..... 26  
(Lire un SMS)
- 63 Impression de SMS ..... 27  
(Imprimer un SMS)
- 64 Réglage des fonctions SMS de base ..... 26  
(Modifier l'opérateur SMS)  
(Désactivation d'impression SMS)

## Spécifications techniques

Compatibilité	UIT groupe 3
Raccordement	ligne principale (PSTN) poste secondaire (PABX)
Temps Flash France	ligne principale (PSTN): 270 ms poste secondaire (PABX): 270 ms
Temps Flash Belgique	ligne principale (PSTN): 100 ms poste secondaire (PABX): 100 ms
Temps Flash Suisse	ligne principale (PSTN): 100 ms poste secondaire (PABX): 100 ms
Taille des documents largeur	feuilles individuelles 148–217 mm plusieurs feuilles 148–217 mm
longueur	feuilles individuelles 100–600 mm plusieurs feuilles 148–297 mm
épaisseur	feuilles individuelles 0,06–0,15 mm plusieurs feuilles 0,08–0,12 mm
Taille du papier	A4 210×297 mm, 80 g/m <sup>2</sup>
Largeur max. de balayage	216±1 mm
Résolution horizontale	8 points/mm (200 dpi)
Résolution verticale	normale 3,85 lignes/mm FINE 7,7 lignes/mm
Résolution PHOTO	16 niveaux de gris 64 niveaux de gris (appareil avec répondeur)
Réglage du contraste	automatique et manuel
Copie	résolution FINE et PHOTO
Compression de données	MH, MR

Modulation	V29bis, V27ter, V21, V17
Vitesse de transmission	14k4 (appareil avec répondeur) 9600/7200/4800/2400bps
Capacité de mémoire SMS	30 messages reçus
Niveau de bruit	en fonctionnement: <30 dBA en copie <53 dBA
Méthode d'impression	Procédé d'impression par film encreur
Chargement	jusqu'à 10 feuilles (80 g/m <sup>2</sup> )
Gestion d'appels	JOUR/NUIT/ HORLOGE
Dimensions	318×202×146 mm excl. plateau à papier
Poids	environ 2 kg
Consommation	mode veille environ 2 W Pendant la communication environ 4 W transmission (d'une lettre standard) <20 W Réception d'une page standard <30 W
Tension secteur	220–240 V / 50–60 Hz
Durée d'enregistrement	vocale 30 Minuten (appareil avec répondeur)
Émission vocale oui	temperature
Conditions ambiantes autorisées	5–40° C, humidité relative 15–85% RH pas de condensation
Conditions ambiantes recommandées en utilisation	temperature 17–28° C, humidité relative 20–80% RH pas de condensation
Conditions ambiantes recommandées en mode débranché (prêt à fonctionner, chargé en film encreur et papier)	temperature 0–45° C, humidité relative 15–85% RH pas de condensation

Antiparasitage

suivant EN 55022/  
VDE 0878 Partie 1  
classe B

Lettre Slerex



## Garantie

Début avril 2002, SAGEM SA a acquis l'activité Fax de PHILIPS (voir aussi [www.fax.philips.com](http://www.fax.philips.com) ou [www.sagem.com](http://www.sagem.com)). SAGEM SA est désormais le premier constructeur européen de télécopieurs et offre une gamme complète de terminaux fax, Internet et SMS, de multifonction et de serveurs couvrant les besoins des clientèles les plus variées allant des particuliers aux grandes entreprises.

Pour toute mise en oeuvre de la garantie, vous devez vous adresser à votre vendeur et lui présenter le justificatif d'achat qu'il vous a remis. En cas de panne, c'est lui qui vous conseillera.

Si vous avez acheté directement votre matériel auprès de SAGEM Communication Austria GmbH, celui-ci est garanti par SAGEM Communication Austria GmbH (pièces et main d'oeuvre), contre tout défaut de matière et tout vice de fabrication pendant une durée d'un an à compter de la date de livraison. Durant cette période, tout matériel défectueux sera remplacé ou réparé gratuitement, le client devant retourner à ses frais le matériel défectueux à l'adresse qui lui sera indiqué par le Service Après-Vente SAGEM dont le numéro de téléphone figure sur le bordereau de livraison. En l'absence de contrat d'entretien spécifique souscrit par le client, la réparation ou l'échange ne sera en aucun cas effectué dans les locaux du client.

Sont exclus de la garantie:

- a) Les pannes ou dysfonctionnements dus au non-respect des consignes d'installation et d'utilisation, à une cause extérieure au matériel (foudre, incendie, choc...), à des modifications de matériels effectués sans accord écrit de SAGEM Communication Austria GmbH, à un défaut d'entretien courant, de surveillance ou de soins de matériel, ou encore une réparation ou un entretien effectués par des personnes non agréées par SAGEM Communication Austria GmbH.
- b) L'usure normale du matériel ainsi que l'usure des accessoires.
- c) Les détériorations consécutives à une insuffisance d'emballage et/ou à un mauvais conditionnement du matériel réexpédié à SAGEM Communication Austria GmbH. Dans les cas ci-dessus ainsi qu'à l'expiration de la garantie, le client demandera à SAGEM Communication Austria GmbH un devis qu'il devra accepter avant tout retour du matériel au Service Après-Vente SAGEM. Les frais de réparation et de port (aller et retour) seront facturés au client. Ces conditions relatives à la garantie sont applicables en France Métropolitaine.

**Votre matériel est, en tout état de cause, soumis à la garantie légale contre les conséquences des défauts ou vices cachés conformément aux articles 1641 et suivants du Code Civil.**

Si votre appareil est abîmé par l'utilisation d'un film encreur de marque différente de la notre, vous perdrez votre garantie générale et extension de garantie.

## Index

### A

Activer le répondeur intégré 29  
 Afficheur  
   Langue 14  
   Symboles 2  
 Appeler en mains-libres 19  
 Appendice 37  
   Garantie 39  
   Spécifications techniques 38  
   Vue des fonctions 37  
 Autocommutateur privé 11  
 Autres appareils 9  
 Autres fonctions SMS 28

### B

Bourrage  
   des documents 32  
   de papier 32

### C

Code  
   Easylink 33  
   Privilège 30  
   Relève de télécopie 23  
   service 34  
 Combiné  
   Raccordement 7  
 Constituer des groupes 19  
 Contraste 23  
 Copier 25  
 COPY touche 3  
 Corriger  
   Numérotation abrégée 18  
   Répertoire téléphonique 19  
   votre nom/numéro 14  
 C touche 3

### D

Déballage 6  
 Désactivation  
   d'impression SMS 26  
   de la réception SMS 28  
 Désactiver le répondeur intégré 29

Description de l'appareil 2  
 DIAL touche 3  
 Documents  
   Bourrage des documents 32  
   Insérer 21  
 Durée d'enregistrement 29

### E

Easylink 33  
 Easy Install 11  
 Écoute des messages reçus 29  
 Effacer des messages 29  
 Emission différée 24  
 Enregistrer  
   l'annonce 29  
   Numérotation abrégée 18  
   Répertoire téléphonique 18  
   une conversation 30  
 Entretien 34  
 Entrez  
   L'heure et la date 13  
   Votre nom 13  
   Votre numéro 13  
 Envoi de SMS 27

### F

Film encreur  
   Mise en place 8  
   Retrait 7  
   Symbole sur l'afficheur 2  
 FINE  
   Signification de touche 3  
   Symbole sur l'afficheur 2  
 Fonction  
   AIDE 13  
   économique 16  
   outre-mer 23

### G

Garantie 39  
 Gestion d'appels 15  
   Configurer le mode jour/nuite 15  
   Horloge 15  
   Réglages spéciaux 16  
   Répondeur externe 16  
 Groupe 19

Multidiffusion à destination d'un groupe 22

### H

Haut-parleur  
   Volume 14  
 HELP touche 3  
 Historique de transmission 23  
 Horloge 15  
   Signification de touche 3  
   Symbole sur l'afficheur 2

### I

i-touche 3  
 Identification de l'appelant 20  
 Imprimer  
   Fonction AIDE 13  
   Historique de transmission 23  
   Liste des numéros 19  
   Pannes 36  
   Rapport de transmission et d'erreur 23  
   SMS 27  
   Vue des fonctions 37  
 Installation 6  
   Autocommutateur privé 11  
   Autres appareils 9  
   Déballage 6  
   Easy Install 11  
   Film encreur 7  
   Mise en place du papier 9  
   Numéris, Twin ou ISDN 11  
   Raccordement 6  
   Retirer le papier 9  
 Interrogation à distance 31  
 ISDN 11

### J

Jour  
   Configurer le mode 15  
   Signification de touche 3  
   Symbole sur l'afficheur 2

### L

Langue d'affichage 14

Lecture de SMS 26  
 Ligne téléphonique  
   Raccordement 6  
 Liste des numéros 19

### M

Mains libres 19  
   Signification de touche 3  
 Mémos 30  
 MENU touche 3  
 Mesures de sécurité 5  
 Mise en place  
   du film encreur 8  
   du papier 9  
 Multidiffusion 22

### N

Nettoyage du scanner 34  
 Nuit  
   Configurer le mode 15  
   Signification de touche 3  
   Symbole sur l'afficheur 2  
 Numéris 11  
 Numérotation abrégée 18  
   Signification de touche 3

### O

OK touche 3  
 ON/OFF touche 3

### P

PABX 11  
 Pannes 35  
 Papier  
   Bourrage de papier 32  
   Mise en place 9  
   Retirer 9  
 Paramètres SMS 26  
 Parcourir des groupes 19  
 PHOTO  
   Signification de touche 3  
 Photo  
   Symbole sur l'afficheur 2  
 PLAY touche 3  
 PSTN 11

### Q

Qualité d'image 22

### R

Raccordement 6



- Autres appareils 9
- Pannes 36
- Rappeler 18
- Rapport de transmission et d'erreur 23
- Réception
  - Dans le cas d'un téléphone auxiliaire 22
  - Démarrer la réception de télécopie 33
  - Désactivation de la réception SMS 28
  - de télécopie 21
  - fax sans papier 22
  - Fonction économique 16
  - manuelle des télécopies 16
  - silencieuse des télécopies 16
  - silencieuse des télécopies et des appels 16
- REC touche 3
- Réduction 23
- Réglages de base 13
  - Correction 14
  - Fonction AIDE 13
  - L'heure et la date 13
  - Langue d'affichage 14
  - Type de sonnerie 14
  - Volume 14
  - Votre nom 13
  - Votre numéro 13
- Relève de télécopie 23
- Renvoi d'un message 30
- Répertoire téléphonique 18
  - Signification de touche 3
- Répondeur externe 16
  - Configurer le mode jour/nuit 15
- Répondeur intégré 29
  - Activer et désactiver 29
  - Code Privilège 30
  - Configurer le mode jour/nuit 15
  - Durée d'enregistrement 29
  - Écoute des messages reçus 29
  - Effacer des messages 29
- Enregistrer l'annonce 29
- Enregistrer une conversation 30
- L'interrogation à distance 31
- Mémos 30
- Renvoi d'un message 30
- Signification des touches 3
- Symbole sur l'afficheur 2
- Volume d'écoute 29
- Retirer
  - Film encreur 7
  - Papier 9
- R touche 3
- S**
- Scanner
  - Nettoyage du scanner 34
- Secteur
  - Raccordement 7
- Service de VPC 32
- Signification des touches 3
- SMS 26
  - Autres fonctions SMS 28
  - Désactivation d'impression SMS 26
  - Désactivation de la réception SMS 28
  - Envoi de SMS 27
  - Impression de SMS 27
  - Lecture de SMS 26
  - Paramètres SMS 26
  - Signification de touche 3
  - Suppression de SMS 27
  - Symbole sur l'afficheur 2
- Sonnerie
  - Interrompre la sonnerie 33
  - Types 14
  - Volume 14
- Spécifications techniques 38
- START touche 3
- STOP touche 3
- Suppression
  - Groupe 19
  - Numérotation abrégée 18
- Répertoire téléphonique 19
- SMS 27
- Symboles sur l'afficheur 2
- T**
- Télécopier
  - Qualité d'image 22
- Télécopier & Copier 21
  - Contraste 23
  - Emission différée 24
  - Fonction outre-mer 23
  - Historique de transmission 23
  - Insérer les documents 21
  - Multidiffusion 22
  - Réception de télécopie 21
  - Réduction 23
  - Relève de télécopie 23
  - Télécopier 21
- Téléphone 18
  - Appeler en mains-libres 19
  - Groupe 19
  - Identification de l'appelant 20
  - Liste des numéros 19
  - Rappeler 18
  - Téléphoner 18
- Touches 3
- Trucs et astuces 32
  - Bourrage des documents 32
  - Bourrage de papier 32
  - Code service 34
  - Easylink 33
  - L'entretien 34
  - Pannes 35
  - Service de VPC 32
- Twin 11
- U**
- Utilisation
  - du numérotation abrégée 18
  - du répertoire téléphonique 19
- V**
- Volume d'écoute 29
- de sonnerie/haut-parleur 14
- Voyant rouge
  - Signification de touche 3
- Vue des fonctions 37

# Appendice

# Appendice

# Appendice

<http://www.sagem.com>

E-Mail: [dti.faxinfoline@sagem.com](mailto:dti.faxinfoline@sagem.com)

**France**

**Tel.: 01 66155 5053**

**Fax: 01 66155 5054**

**Belgique**

**Tel.: 0180 523 72 46**

**Fax: 0180 523 72 47**

**Suisse**

**Tel.: 0848 848 102**

**Fax: 0848 848 104**

Le marquage CE apposé sous votre appareil indique que celui-ci répond aux normes dictées par l'Union Européenne.

**DECLARATION DE CONFORMITE (DoC)**

Par la présente **SAGEM Communication Austria GmbH** déclare que l'appareil **PHILIPS PPF 531/571/575** est conforme aux exigences essentielles et aux autres dispositions pertinentes de la directive 1999/5/CE.

Si vous souhaitez consulter l'original de ce document, merci de visiter notre site Internet.

En cas de problème, vous devez contacter en premier lieu votre fournisseur.

Ce produit est préparé pour l'utilisation aux réseaux téléphoniques publics commutés (RTPC) et pour l'utilisation dans le pays indiqué sur le plaque sur l'emballage. En cas d'utilisation dans d'autres pays, le fonctionnement de l'appareil n'est. Pour des informations plus détaillées adressez vous à votre centre technique national.

Ce manuel d'utilisation a été imprimé sur du papier de recyclage blanchi sans chlore. Ceci correspond aux standards les plus élevés en termes de compatibilité écologique.

L'emballage ainsi que les matériaux de protection utilisés sont des sous-produits de papier et peuvent être recyclés. En fonction des exigences de votre pays vous pouvez soit les jeter dans une poubelle séparée pour le recyclage soit dans une poubelle normale.

Le matériel plastique électronique est en partie recyclable. A la fin de son utilisation, veuillez vous informer sur les exigences de recyclage de votre pays.

Sous réserve de modifications.

Copyright © 2003 SAGEM Communication Austria GmbH

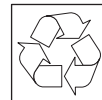

5103 506 1949.1

FR/BE/CH

M3 PPF 531/571/575