

iRobot® Roomba.

Robot de nettoyage aspirateur



Série 500
Manuel de l'utilisateur



iRobot

Cher propriétaire de l'iRobot Roomba,

Nous vous souhaitons la bienvenue dans l'univers iRobot ! En tant que propriétaire d'un robot de nettoyage aspirateur iRobot Roomba, vous faites désormais partie d'une communauté mondiale de personnes qui disposent de plus de temps libre. Roomba nettoie régulièrement, et à votre place. Vous pouvez donc dorénavant passer plus de temps à faire des choses plus agréables et plus importantes.

En mettant au point cette dernière version, nous avons pris en compte l'avis et les suggestions des propriétaires de Roomba à travers le monde afin de le rendre plus efficace et plus facile à utiliser que ces prédécesseurs.

De nombreuses avancées sont effectuées sur nos produits en fonction des suggestions et des retours des propriétaires de robot domestique tels que vous. Pour nous faire part de votre opinion ou nous poser des questions sur votre nouveau robot domestique, rendez-vous sur notre site conçu pour vous assister et vous aider à l'adresse suivante : www.irobot.com.

Nous vous remercions d'avoir rejoint la communauté iRobot. Nous espérons recevoir très prochainement votre avis car nous continuons à créer des produits innovants afin de modifier et d'améliorer votre univers.

Pour l'ensemble de l'équipe iRobot,



Colin Angle
Cofondateur et PDG
Entreprise iRobot

Conseils importants

⚠ Avant d'utiliser Roomba pour la 1^{ère} fois, vous devez activer Roomba en retirant la tirette de la batterie.

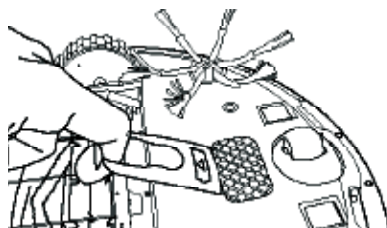

Retirer les attaches de la batterie

FR

Allumer et éteindre Roomba

- Roomba ne dispose pas d'un bouton Marche/Arrêt.
- Pour allumer Roomba, appuyez une fois sur « CLEAN » (NETTOYER).
- Pour lancer un cycle de nettoyage, appuyez à nouveau sur « CLEAN » (NETTOYER) Roomba commencera alors un cycle de nettoyage.
- Pour arrêter momentanément Roomba (pause), appuyez sur « CLEAN » (NETTOYER) pendant que Roomba nettoie.
- Pour éteindre Roomba, appuyez quelques instants sur le bouton « CLEAN » (NETTOYER) jusqu'à ce que les voyants de Roomba soient hors service.

Pour obtenir les meilleurs résultats

- Retirez et nettoyez les brosses de Roomba toutes les trois utilisations.
- Videz la poubelle de Roomba et nettoyez son filtre toutes les trois utilisations.
- Utilisez Virtual Walls® ou Virtual Wall® Lighthouses™ pour que Roomba continue à nettoyer où vous le souhaitez.

Longévité de la batterie

- Pour augmenter la durée de vie de la batterie, iRobot recommande de toujours stocker Roomba branché.

Présentation par oral

- Roomba® dispose d'une présentation par oral pour vous aider à utiliser Roomba.
- Pour lancer la présentation par oral, appuyez pendant quelques instants sur le bouton DOCK/DEMO (BASE/DEMO).
- Pour arrêter la présentation par oral, appuyez pendant quelques instants sur le bouton CLEAN (NETTOYER) jusqu'à ce que le robot s'éteigne.

⚠ Roomba comprend des parties électroniques. NE mettez PAS Roomba dans l'eau et ne l'arrosez pas. Nettoyez-le uniquement avec un chiffon sec.

Table des matières

Anatomie	6
Schéma de nettoyage	7
Système de nettoyage	8
Modes de nettoyage	9
Stockage et chargement de la batterie	10 – 11
Virtual Walls®	12
Virtual Wall® Lighthouses™	13 – 15
Programmer Roomba	16 – 17
Home Base®	18
Unité de commande sans fil.....	19
Maintenance.....	20
Modules remplaçables.....	21
Dépannage.....	22 – 23
Service clients iRobot.....	24
Consignes de sécurité importantes	25

Anatomie d'iRobot Roomba

FR

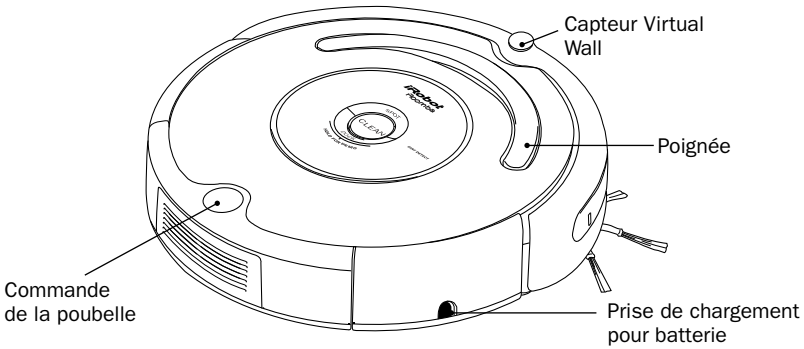

Boutons et voyants (Modèles 510 – 545)

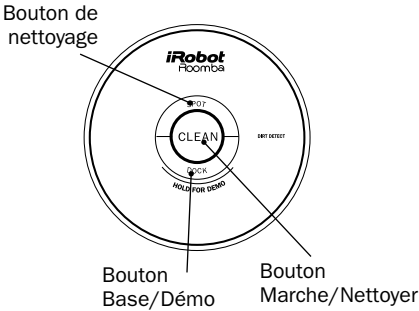

Boutons et voyants (Modèles 550 et supérieurs)

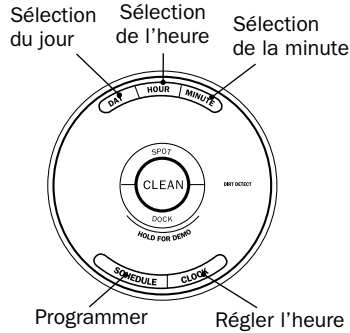

Vue de dessous



Schéma de nettoyage

Roomba est un robot qui ne nettoie pas les sols de la même manière que la majorité des gens. Roomba utilise son intelligence robotisée pour nettoyer efficacement l'ensemble du sol, en-dessous et autour des meubles, et le long des murs.

Roomba calcule le chemin de nettoyage optimal pendant qu'il nettoie et il détermine quand il doit utiliser ses différents types de nettoyage :

En spirale : Roomba met en œuvre un mouvement en spirale pour nettoyer une zone concentrée.

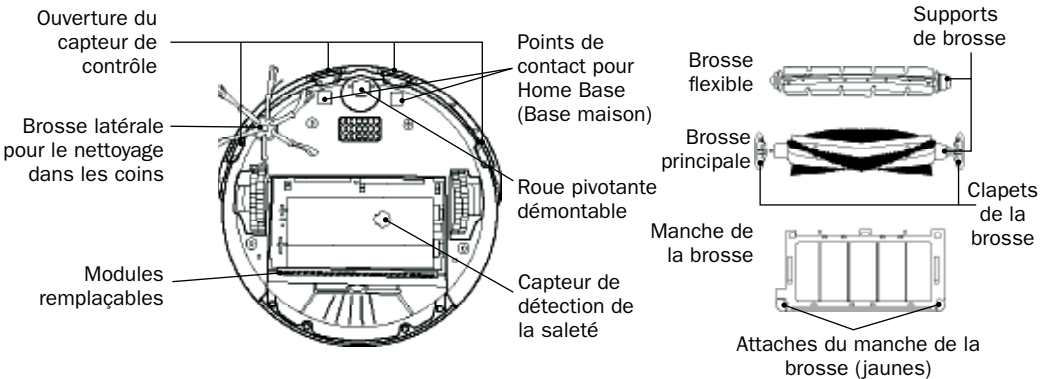
En suivant le mur : Roomba utilise cette technique pour nettoyer l'intégralité du périmètre d'une pièce et naviguer autour des meubles et des obstacles.

En traversant la pièce : Roomba traverse la pièce pour s'assurer de la nettoyer entièrement.

En détectant la saleté : Dès que Roomba détecte de la saleté, le voyant bleu de détection « Dirt Detect™ » s'allume et Roomba nettoie de manière plus intensive dans cette zone.

Modes de nettoyage : Pendant qu'il nettoie, Roomba calcule automatiquement la surface de la pièce et ajuste son temps de nettoyage en fonction.

Mode Lieu : Roomba fera des spirales d'environ 3 pieds (1 mètre) de diamètre et reviendra où il a commencé son travail, afin de nettoyer en profondeur une surface précise.

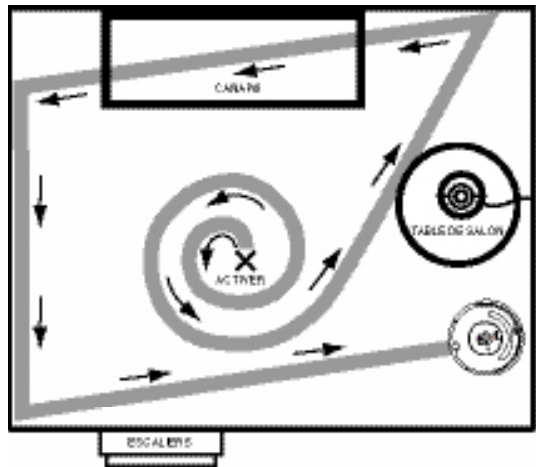

CONSEIL : Il faut environ 45 minutes à Roomba pour nettoyer une pièce de taille moyenne et il passera au même endroit plusieurs fois pour s'assurer qu'il est entièrement propre.

CONSEIL : Pour améliorer les résultats du nettoyage et le rendre plus rapide, retirez tous les objets encombrants du sol et utilisez le Virtual Wall pour que Roomba reste dans une seule pièce.

Système de nettoyage

Roomba dispose d'un système de nettoyage breveté en 3 étapes.

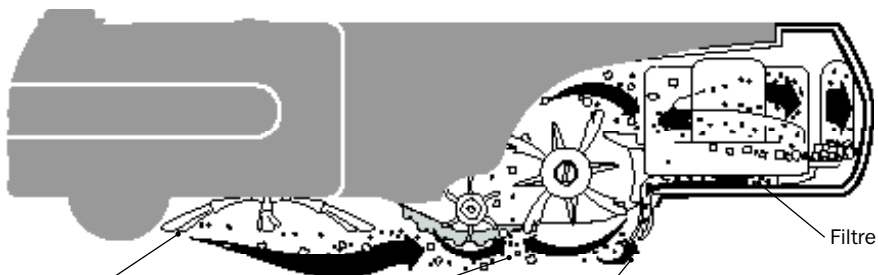
FR

- 1 La brosse latérale balaie le long des murs et dans les coins.
- 2 Deux brosses à mouvement latéral inversé récupèrent la saleté, les cheveux et les débris et les envoient dans la poubelle.
- 3 Une aspiration puissante récupère les fines particules restantes, la saleté et les cheveux. Le filtre ramasse la saleté et les petites particules.

Types de sol

Roomba est compatible avec des sols en bois, moquette, vinyle et linoléum, et il s'adapte automatiquement aux différents types de sol.

Modes de nettoyage

Roomba nettoiera en fonction du mode de nettoyage que vous choisissez. Roomba dispose de 3 modes de nettoyage.

Mode Nettoyage (tout modèle)

Roomba calcule automatiquement la surface de la pièce et ajuste son temps de nettoyage en fonction.

Mode Lieu (tout modèle)

Roomba fera des spirales d'environ 3 pieds (1 mètre) de diamètre et reviendra où il a commencé son travail, afin de nettoyer en profondeur une surface précise.

Mode Nettoyage programmable (Modèles 550 et supérieurs)

Lorsqu'une heure de nettoyage est programmée, Roomba met en œuvre le mode de nettoyage prévu. Lorsque Roomba est programmé pour nettoyer, il fera clignoter de temps en temps sa prochaine heure de nettoyage programmée afin d'indiquer qu'il est programmé. A une heure précise, Roomba quitte sa Home Base (Base maison), nettoie et retourne ensuite à la base pour se recharger lorsqu'il a terminé.

CONSEIL : Lorsque vous utilisez Roomba avec Virtual Wall Lighthouses, il nettoiera pendant environ 35 minutes chaque pièce.

Stockage et chargement de la batterie

Roomba est alimenté par une batterie rechargeable hybride NiMH (nickel métal hydrure). La batterie de Roomba a une capacité correspondant à des centaines de cycles de nettoyage avant de devoir être changée.

FR

Longévité de la batterie

Pour augmenter la durée de vie de la batterie, iRobot recommande de toujours stocker la batterie branchée. Pour avoir plus d'informations détaillées sur les moyens de prolonger la durée de vie de la batterie de Roomba, rendez-vous sur **www.irobot.com**.

CONSEIL : Si la batterie de Roomba est chaude, Roomba attendra que la batterie refroidisse avant de débiter d'un cycle de chargement.

CONSEIL : Lorsque vous stockez l'appareil pendant une longue période, iRobot recommande que la batterie soit entièrement chargée, qu'elle soit enlevée du robot et conservée dans un endroit sec et à température ambiante.

Temps de nettoyage

Nous vous conseillons de charger entièrement la batterie de Roomba avant chaque cycle de nettoyage. Une fois entièrement chargée, la batterie de Roomba pourra tenir au moins pendant un cycle de nettoyage.

Charge de maintien de 16 heures

Lorsque vous chargez la batterie pour la 1^{ère} fois, ou si Roomba a été séparé du chargeur pendant une longue période, Roomba mettra en place un cycle de chargement de maintien de 16 heures. Cette charge intensive rafraîchit la batterie de Roomba et augmente sa longévité. Le voyant de nettoyage de Roomba clignotera pendant la charge de maintien de 16 heures.

CONSEIL : Pour obtenir de meilleurs résultats, stockez toujours la batterie Roomba branchée ou sur l'Home Base (Base maison). Chargez la batterie de Roomba une nuit entière avant la première utilisation.

Charger Roomba

Chargez Roomba en suivant l'une des deux manières :

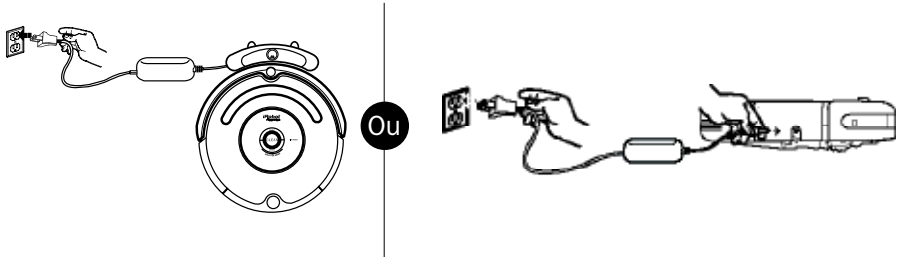

FR

CONSEIL : Lorsque Roomba est sur l'Home Base (Base maison), assurez-vous toujours que la base est activée (Marche) et que les voyants Marche et Base sont allumés.

Roomba utilise le voyant du bouton « Clean » (Nettoyer) pour indiquer qu'il est en charge. Utilisez ce tableau pour définir le statut de la batterie :

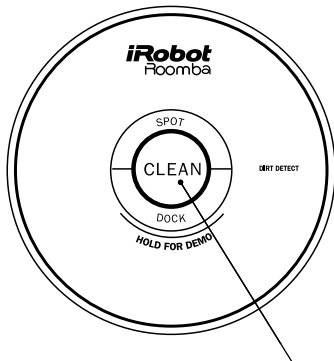

Voyant du bouton Nettoyage

Voyant du bouton Nettoyage	Ce qu'il signifie
Rouge	Batterie déchargée
Impulsion orange	En charge
Vert stable	Entièrement chargée
Clignotement orange	Charge de maintien de 16 heures

Virtual Wall® (fourni avec les modèles 510 - 530)

Les Virtual Wall d'iRobot Roomba forme une barrière invisible que Roomba ne dépassera jamais. Les Virtual Wall peuvent être configurés pour bloquer une surface allant de 0 à 8 pieds de long (de 0 à 3 mètres).

FR

Le faisceau du Virtual Wall ressemble à une serrure. Un petit décrochage empêche Roomba de foncer dans le Virtual Wall et une section plus large, en forme de lobe, bloque les zones de votre maison dans lesquelles vous ne souhaitez pas que Roomba aille.

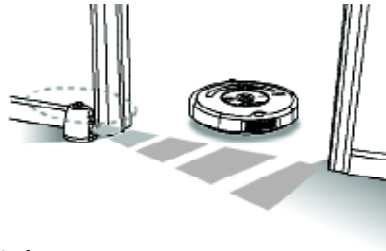

Installation de la batterie

Le Virtual Wall nécessite 2 piles « D » et s'éteint automatiquement après 135 minutes. Si le voyant Marche clignote vert, cela signifie que les piles devront être changées très prochainement.

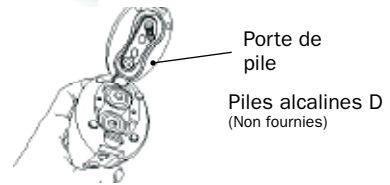

Réglage de la portée

Utilisez la barre de séparation pour ajuster la longueur de la barrière. Une portée supérieure videra la batterie plus rapidement.

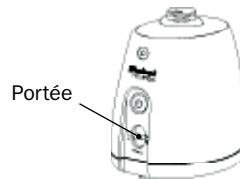

CONSEIL : Utilisez le Virtual Wall pour bloquer les portes et empêcher Roomba de s'approcher des câbles. En enfermant Roomba dans une seule pièce, le nettoyage sera effectué plus rapidement.

CONSEIL : Pour obtenir de meilleurs résultats, placez le Virtual Wall à l'extérieur du passage que vous souhaitez bloquer. Définissez le Virtual Wall avec les plus petits paramètres possibles pour augmenter la durée de vie de la batterie.

Des Virtual Wall supplémentaires sont disponibles sur www.irobot.com
Les Virtual Wall sont compatibles avec la série 500 des robots aspirateurs Roomba.

Virtual Wall Lighthouses™ (modèles 535 et supérieurs)

Les Virtual Wall Lighthouses aident Roomba à naviguer dans toute votre maison, à rejoindre l'Home Base (Base maison) et permettent à Roomba de nettoyer une pièce après l'autre. En mode Virtual Wall, ils permettent simplement à Roomba de nettoyer où vous le souhaitez et en dehors des zones limitées.

CONSEIL : Les Virtual Wall Lighthouses s'éteignent automatiquement avec Roomba. Lorsqu'ils sont en fonction, un voyant s'allume sur le dessus du Virtual Wall Lighthouse.

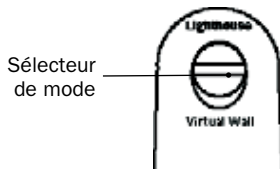

Utilisez le sélecteur de mode pour définir le Virtual Wall Lighthouse en mode Virtual Wall ou Lighthouse.

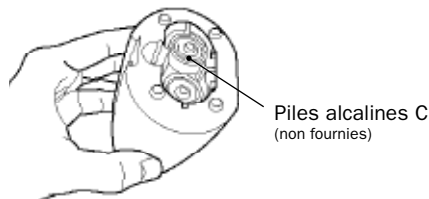

Les Virtual Wall Lighthouse indiquent que leur batterie est faible en faisant clignoter de manière répétée le voyant Marche.

Virtual Wall Lighthouses™ (modèles 535 et supérieurs)

Mode Lighthouse

En mode Lighthouse, le Virtual Wall Lighthouse aide Roomba à naviguer dans toute votre maison et permet à Roomba de nettoyer une pièce après l'autre.

FR

Placez les Lighthouses dans le passage, entre deux pièces. Roomba nettoiera la pièce dans laquelle il se trouve au début, ira dans la suivante et nettoiera ensuite la deuxième pièce. Lorsque Roomba a terminé de nettoyer, il utilisera les Lighthouses pour retourner à l'Home base (Base maison).

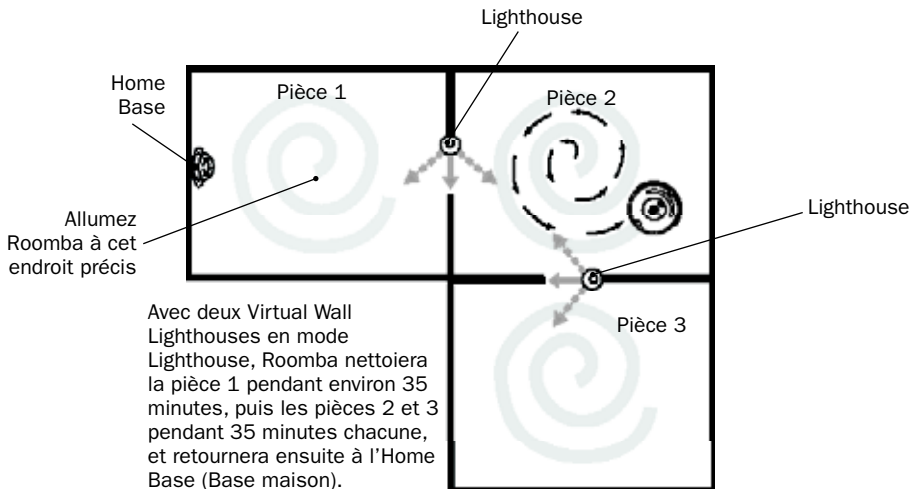
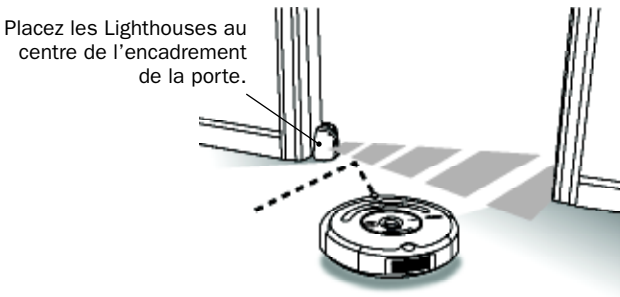

Virtual Wall Lighthouses™ (modèles 535 et supérieurs)

Mode Virtual Wall

En mode Virtual Wall, le Lighthouse forme une barrière invisible que Roomba ne dépassera jamais.

Utilisez la barre de séparation pour ajuster la longueur de la barrière. Une portée supérieure videra la batterie plus rapidement.

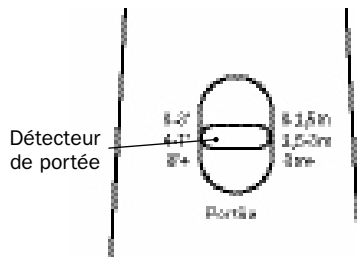

En mode Virtual Wall, le Lighthouse bloque une zone d'une longueur comprise entre 0 et 3 mètres. Un petit décrochage empêche Roomba de foncer dans le Lighthouse et une section plus large, en forme de lobe, bloque les zones de votre maison dans lesquelles vous ne souhaitez pas que Roomba aille.

CONSEIL : Utilisez les Virtual Wall Lighthouses en mode Virtual Wall pour bloquer les passages de porte ou pour que Roomba reste en dehors des zones limitées.

CONSEIL : En mode Virtual Wall, iRobot recommande d'installer le Virtual Wall Lighthouse derrière l'encadrement de la porte, comme indiqué en page 12.

Des Virtual Wall Lighthouses supplémentaires sont disponibles sur www.irobot.com

Les Virtual Wall Lighthouses sont compatibles uniquement avec le modèle 560.

Programmation de Roomba (Modèles 550 et supérieurs)

Régler l'heure

Vous devez régler l'heure avant de programmer Roomba pour qu'il nettoie.

- 1 Appuyez quelques instants sur **CLOCK (HORLOGE)**
- 2 Pendant que vous maintenez le bouton **CLOCK (HORLOGE)**, utilisez les boutons **DAY (JOUR)**, **HOURL (HEURE)** et **MINUTE (MINUTE)** pour régler l'heure exacte.
- 3 Lâchez le bouton **CLOCK (HORLOGE)** Roomba produira un bip pour indiquer que l'heure a bien été réglée.

Définir une programmation

Vous pouvez programmer Roomba pour qu'il nettoie une fois par jour, et ce jusqu'à 7 fois par semaines. Vous devez régler l'heure avant de programmer Roomba.

Pour définir une programmation :

- 1 Appuyez quelques instants sur **SCHEDULE (PROGRAMMER)**
- 2 Pendant que vous maintenez le bouton **SCHEDULE (PROGRAMMER)**, utilisez les boutons **DAY (JOUR)**, **HOURL (HEURE)** et **MINUTE (MINUTE)** pour régler la programmation.
- 3 Lâchez le bouton **SCHEDULE (PROGRAMMER)** Roomba produira un bip pour indiquer que la programmation a bien été enregistrée.

Afficher et supprimer les programmations

Pour afficher les temps de nettoyage programmés de Roomba :

- 1 Appuyez quelques instants sur **SCHEDULE (PROGRAMMER)**
- 2 Pendant que vous maintenez le bouton **SCHEDULE (PROGRAMMER)**, appuyez sur le bouton **DAY (JOUR)** pour circuler parmi les heures de nettoyage programmées.
- 3 Lâchez le bouton **SCHEDULE (PROGRAMMER)**

Pour supprimer une programmation

- 1 Appuyez quelques instants sur **SCHEDULE (PROGRAMMER)**
- 2 Pendant que vous maintenez le bouton **SCHEDULE (PROGRAMMER)**, appuyez sur le bouton **DAY (JOUR)** pour circuler parmi les heures de nettoyage programmées.
- 3 Lorsque Roomba affiche l'heure de nettoyage programmée que vous souhaitez supprimer, appuyez quelques instants sur **DAY (JOUR)** pour supprimer l'heure de nettoyage programmée. Roomba produira un bip pour indiquer que la programmation a bien été supprimée.
- 4 Lâchez le bouton **SCHEDULE (PROGRAMMER)**

Pour modifier une programmation

- 1 Appuyez quelques instants sur **SCHEDULE (PROGRAMMER)**
- 2 Pendant que vous maintenez le bouton **SCHEDULE (PROGRAMMER)**, appuyez sur le bouton **DAY (JOUR)** pour circuler parmi les heures de nettoyage programmées.
- 3 Lorsque Roomba affiche l'heure de nettoyage programmée que vous souhaitez modifier, appuyez quelques instants sur les boutons **HOUR (HEURE)** et **MINUTE (MINUTE)** pour modifier l'heure de nettoyage programmée.
- 4 Lâchez le bouton **SCHEDULE (PROGRAMMER)**
Roomba produira un bip pour indiquer que la programmation a bien été modifiée.

Les modèles des gammes 535 à 560 peuvent aussi être programmés par l'unité de commande sans fil

Home Base®

Roomba rejoint l'Home Base (Base maison) dès qu'il a terminé un cycle de nettoyage ou lorsque sa batterie est faible. Roomba doit trouver le signal infrarouge de l'Home Base (Base maison) pour y retourner.

FR

Conservez toujours l'Home Base (Base maison) branchée. Lorsque Roomba est sur l'Home base, les voyants Power (Marche) et Docked (Base) seront verts pour indiquer que Roomba est cours de chargement.

Positionner l'Home Base (Base maison)

Vous devez placer l'Home base (Base maison) sur une surface dure et de niveau, et dans un endroit où Roomba pourra accéder facilement à la base une fois qu'il aura terminé son cycle de nettoyage. Si Roomba ne réussit pas à rejoindre la base dès sa 1^{ère} tentative, il réessayera jusqu'à ce qu'il y parvienne.

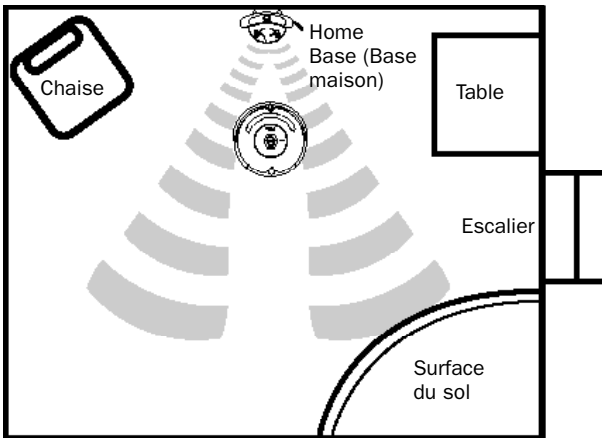

Pour amener manuellement Roomba sur sa base, placez-le à environ 5 pieds (1,5 mètre) de la base et appuyez sur **DOCK (BASE)**.

Unité de commande sans fil

L'unité de commande sans fil est uniquement compatible avec les modèles 535 et supérieurs.

L'unité de commande sans fil vous permet de contrôler à distance les fonctions de Roomba. Vous pouvez l'utiliser pour allumer et éteindre Roomba, programmer le robot pour qu'il nettoie et guider Roomba dans une pièce sans avoir à vous pencher.

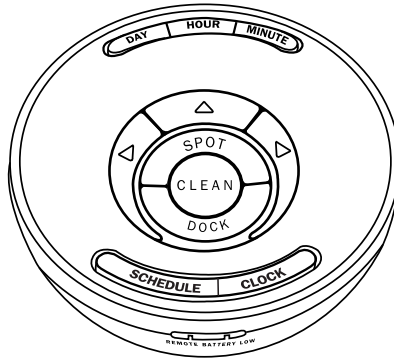
FR

Pour programmer Roomba pour qu'il nettoie, utilisez les boutons de l'unité de commande sans fil comme s'ils étaient directement placés sur le robot. Reportez-vous à la page 15 pour avoir des informations détaillées sur le paramétrage et le réglage de l'heure de Roomba, et les manières de modifier et de supprimer les programmations.

Avant d'utiliser votre unité de commande sans fil pour la 1^{ère} fois, insérez 4 piles AA.

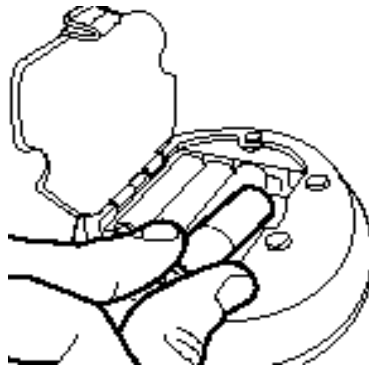

Tous les centres de commande sans fils sont uniquement définis en paramètre usine pour le Roomba avec lequel ils sont fournis. Si vous achetez une deuxième unité de commande sans fil ou un second Roomba, allez sur irobot.com pour avoir des détails sur le paramétrage de l'unité de commande sans fil avec d'autres robots Roomba.

Maintenance

Pour Roomba puisse donner ses meilleurs résultats, il vous suffit d'effectuer l'entretien suivant après chaque cycle de nettoyage :

1 Retirez et videz la poubelle de Roomba

Appuyez sur le bouton et tirez pour retirer la poubelle

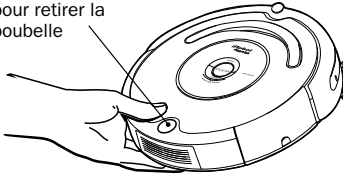

2 Nettoyez le compartiment filtre de Roomba

A. Nettoyez ou remplacez le filtre*

Videz la poubelle

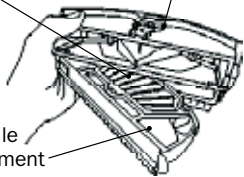

B. Nettoyez le compartiment filtre

*Remplacez le filtre tous les deux mois

3 Nettoyez les brosses de Roomba

A. Retirez le manche de la brosse en tirant sur les deux attaches jaunes

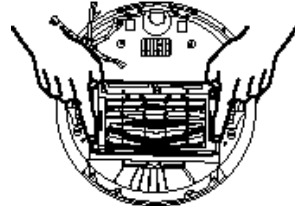

B. Retirez les clapets des brosses et utilisez des ciseaux pour couper les cheveux qui seraient enroulés autour de la brosse. Utilisez le compartiment à outil de nettoyage de Roomba pour enlever les cheveux de la brosse.



C. Retirez et nettoyez les cheveux et la saleté des supports de la brosse de Roomba

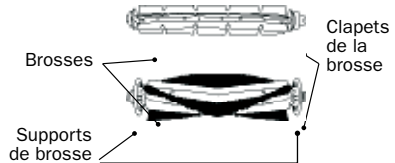

Rendez-vous sur www.irobot.com pour avoir davantage d'informations sur les moyens à mettre œuvre pour obtenir les meilleurs résultats de Roomba.

CONSEIL : Vous devez vider la poubelle et nettoyer la brosse après 3 à 5 cycles de nettoyage, en fonction de la quantité de cheveux, de saletés et de débris situés dans votre environnement.

CONSEIL : Si vous remarquez que Roomba ramasse moins de débris présents sur votre sol, videz la poubelle et nettoyez les brosses.

⚠ Une quantité trop importante de cheveux sur les brosses de Roomba et ses supports peut endommager de manière permanente le robot. Inspectez les supports de brosse de manière régulière.

⚠ N'essayez pas d'activer Roomba sans les supports. Si vous ne placez pas correctement les supports de brosse de Roomba, contactez le service clients d'iRobot pour avoir des supports de remplacement.

Modules remplaçables

Roomba comprend un certain nombre de modules qui peuvent être remplacés comme les roues de direction, la brosse latérale, la tête de nettoyage principale, la poubelle d'aspiration, la roue pivotante démontable et la batterie.

Pour accéder aux modules remplaçables de Roomba, retirez la partie supérieure de Roomba en enlevant les 4 vis situées sous Roomba et la brosse latérale.

Reportez-vous au tableau ci-dessous pour déterminer le code d'article de chaque module remplaçable.

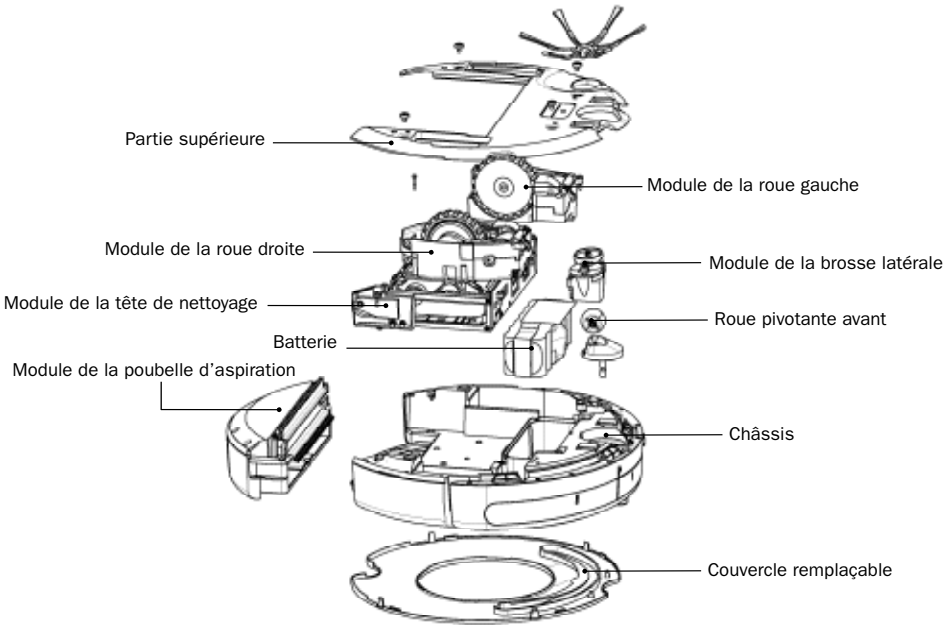

Dépannage

Roomba vous préviendra d'un problème en produisant un son « uh-oh » à deux tonalités. Une voix vous indiquera alors qu'il y a un problème lorsque vous essaieriez de démarrer un cycle de nettoyage.

FR

Reportez-vous au tableau ci-dessous pour résoudre le problème de Roomba.

Si le problème persiste, merci de vous rendre sur notre site web : www.irobot.com/support.

Roomba indique	Raison possible	Que faire
Retirez et nettoyez la roue avant de Roomba	La roue avant est bloquée	Roomba est bloqué ou quelque chose entoure la roue avant. Retirez et nettoyez les cheveux et les débris de la roue avant de Roomba.
Inspectez et nettoyez les capteurs de contrôle de Roomba	Les capteurs de contrôle de Roomba sont sales	Essayez les capteurs de contrôle de Roomba avec un chiffon sec.
Inspectez et nettoyez la(les) roue(s) directrice(s) de Roomba	Une roue directrice est bloquée	Roomba est bloqué ou quelque chose entoure une roue directrice. Nettoyez les roues de Roomba, poussez-les vers l'intérieur et l'extérieur pour vérifier qu'elles tournent bien sans problème.
Retirez et nettoyez les brosses de Roomba	Les brosses principales ne peuvent pas tourner	Retournez Roomba Retirez et nettoyez les brosses de Roomba (Cf. Page 20).
Nettoyez la brosse latérale de Roomba	La brosse latérale ne peut pas tourner	Retournez Roomba et nettoyez la brosse latérale Retirez la brosse latérale avec un tournevis pour la nettoyer en profondeur.
Erreurs de charge 1-10	Roomba a un problème de charge	Contactez le service clients iRobot.
Erreur 1-10	Roomba a un problème non identifié	Contactez le service clients iRobot.

Dépannage

Si vous rencontrez un problème que vous n'arrivez pas à résoudre en vous basant sur l'interface de dépannage de Roomba, reportez-vous au tableau ci-dessous.

Problème	Raison possible	Que faire
Le voyant Marche de Roomba ne s'allume pas	La batterie de Roomba est très faible	Charger Roomba pendant au moins 16 heures.
Roomba ne ramasse pas les débris Le filtre de Roomba	La poubelle et le filtre de Roomba sont pleins	Videz la poubelle de Roomba et nettoyez – Nettoyez les brosses de Roomba. (Cf. Page 20)
Roomba ne se charge pas sur l'home base (Base maison)	Roomba n'est pas correctement raccordé à l'alimentation électrique	Assurez-vous que l'alimentation électrique est correctement raccordé au mur et à l'Home base (Base maison).
	Roomba n'est pas correctement installé sur l'Home base (Base maison)	Prenez Roomba et placez-le sur l'Home Base (Base maison). Vérifiez que les voyants Marche et Base sont allumés.

Consignes de sécurité importantes

⚠ ATTENTION : NE PAS DEFAIRE LES COMPOSANTS ELECTRONIQUES DE ROOMBA, SA BATTERIE NI LE CHARGEUR IL N'Y AUCUN ELEMENT QUE L'UTILISATEUR PEUT REPARER CONTACTER DES SPECIALISTES DE LA MAINTENANCE CHARGEZ EN UTILISANT UNIQUEMENT DES PRISES STANDARD.

FR

Manipulez toujours votre Roomba avec précaution. Pour diminuer le risque de blessure ou de dégâts, gardez en tête ces consignes de sécurité lorsque vous paramétrez, utilisez et réparez votre Roomba.

CONSIGNES DE SÉCURITÉ GÉNÉRALES

- Lisez l'ensemble des consignes de sécurité et des instructions d'utilisation avant d'activer votre Roomba.
- Conservez ces consignes de sécurité et des instructions d'utilisation pour pouvoir vous y référer ultérieurement.
- Faites attention aux alertes du Roomba, de la batterie, du chargeur et du manuel de l'utilisateur.
- Suivez attentivement toutes les instructions de mise en marche et d'utilisation.
- Contactez iRobot pour toutes les opérations d'entretien inhabituelles.

RESTRICTIONS D'UTILISATION DE ROOMBA

- Roomba est uniquement conçu pour un usage intérieur.
- Roomba n'est pas un jouet. Ne vous asseyez pas, ne vous mettez pas debout sur l'appareil Les animaux domestiques et les enfants doivent rester sous surveillance lorsque Roomba nettoie.
- Nettoyez-le uniquement avec un chiffon sec. Ne versez pas, ne pulvérisiez pas d'eau sur Roomba.
- N'utilisez pas cet appareil pour ramasser des objets qui brûlent ou qui fument.
- N'utilisez pas cet appareil pour ramasser de l'eau de javel, de la peinture, d'autres produits chimiques ou des objets humides.
- Avant d'utiliser votre Roomba, ramassez tous les objets tels que les vêtements, les papiers, les câbles de tirage pour les personnes aveugles, out tout autre type d'objet fragile Si l'appareil passe sur un câble d'alimentation et le tire, certains objets pourraient alors tomber d'une table ou d'une étagère.
- Si la pièce qui doit être nettoyée comprend un balcon, utilisez une barrière physique pour empêcher l'accès au balcon et garantir une utilisation sans risque.
- Retirez toujours la batterie avant de stocker l'appareil pour une longue période ou pour le transporter.

CHARGE ET BATTERIE DE ROOMBA

- Chargez en utilisant uniquement du courant secteur 230 V AC Ce produit ne doit pas être utilisé avec un autre type de convertisseur de puissance. L'utilisation d'autres convertisseurs de puissance supprimera immédiatement la garantie.
- Utilisez uniquement le chargeur fourni par le fabricant pour recharger l'appareil.
- N'utilisez pas de chargeur ayant un câble ou une prise endommagée.
- Chargez uniquement à l'intérieur.
- L'alimentation électrique de Roomba doit être protégée avec un parasurtenseur en cas de fortes décharges électriques.
- Ne manipulez jamais les chargeurs avec les mains mouillées.
- Retirez toujours Roomba du chargeur avant de le nettoyer.



© 2007 iRobot Corporation, 63 South Avenue, Burlington, MA 01803. Tous droits réservés.

iRobot, Virtual Wall et Roomba sont des marques déposées d'iRobot Corporation. Home Base, Dirt Detect et Lighthouse sont des marques commerciales d'iRobot Corporation.

Numéros de brevets américains : 6,594,844 ; 6,690,134 ; 6,883,201 ; 6,809,490 ; 6,956,348 ; 7,155,308 ; 7,173,391. D'autres brevets sont en cours d'homologation