

***iRobot***<sup>®</sup>  
Braava jet<sup>™</sup>

**Guide du propriétaire**



# Informations sur la sécurité et la conformité

FR

CET APPAREIL PEUT ÊTRE UTILISÉ PAR DES ENFANTS ÂGÉS DE 8 ANS ET PLUS, ET PAR DES PERSONNES AYANT DES CAPACITÉS PHYSIQUES, SENSORIELLES OU MENTALES RÉDUITES, OU UN MANQUE D'EXPÉRIENCE ET DE CONNAISSANCES, SI DES CONSEILS OU INSTRUCTIONS LEUR ONT ÉTÉ DONNÉS CONCERNANT L'UTILISATION EN TOUTE SÉCURITÉ DE L'APPAREIL ET LES DANGERS IMPLIQUÉS. LES ENFANTS NE DOIVENT PAS JOUER AVEC L'APPAREIL. LE NETTOYAGE ET L'ENTRETIEN PAR L'UTILISATEUR NE DOIVENT PAS ÊTRE EFFECTUÉS PAR DES ENFANTS SANS SURVEILLANCE.

AVERTISSEMENT : N'EXPOSEZ PAS LES COMPOSANTS ÉLECTRONIQUES DE VOTRE ROBOT BRAAVA JET, SA BATTERIE OU LE CHARGEUR DE LA BATTERIE. IL N'Y A AUCUNE PIÈCE À L'INTÉRIEUR POUVANT ÊTRE RÉPARÉE PAR L'UTILISATEUR. CONFIEZ L'ENTRETIEN À UN TECHNICIEN QUALIFIÉ. VEUILLEZ VOUS ASSURER QUE LA TENSION NOMINALE DU CHARGEUR DE LA BATTERIE INTÉGRÉ CORRESPOND À LA TENSION DE SECTEUR STANDARD.

## POUR ÉVITER TOUT PRÉJUDICE OU DOMMAGE, GARDEZ CES PRÉCAUTIONS DE SÉCURITÉ À L'ESPRIT LORS DE LA CONFIGURATION, DE L'UTILISATION ET DE L'ENTRETIEN DE VOTRE ROBOT :

### Consignes générales de sécurité

- Conservez le mode d'emploi et les consignes de sécurité pour vous y reporter ultérieurement.
- Lisez toutes les consignes de sécurité et d'utilisation avant d'utiliser votre robot.
- Tenez compte de tous les avertissements figurant sur le robot, la batterie, le chargeur de la batterie et le guide du propriétaire.
- Suivez toutes les instructions de fonctionnement et d'utilisation.
- N'oubliez pas que les sols peuvent être glissants après un nettoyage par Braava jet.
- Braava jet fonctionne en silence. Faites attention à ne pas marcher ou trébucher sur le robot lorsque vous vous trouvez dans la zone de nettoyage.
- Consultez iRobot pour tout entretien non standard.

### Restrictions d'utilisation

- Votre robot est conçu pour une utilisation en intérieur, sur des sols en surface dure uniquement.
- Votre robot n'est pas un jouet. Ne vous asseyez pas ni ne vous tenez debout sur l'appareil. Il est nécessaire de surveiller les jeunes enfants et les animaux lorsque votre robot est en marche.
- Braava jet comporte des pièces électriques. Ne le plongez pas dans l'eau. Nettoyez-le avec un chiffon imprégné d'eau uniquement.
- N'utilisez pas cet appareil pour ramasser des matières en combustion ou qui dégagent de la fumée.
- N'utilisez pas cet appareil pour aspirer de gros débris, de l'eau de Javel, de la peinture ou d'autres substances chimiques.
- Avant d'utiliser Braava jet, enlevez les objets fragiles de la zone de nettoyage, y compris les objets posés sur des meubles susceptibles de tomber si le mobilier venait à être poussé ou heurté par le robot.
- Débarrassez le passage de tous les câbles d'alimentation, ainsi que des cordons pour stores et rideaux afin de réduire le risque de chute d'objets.



### Le symbole sur le produit ou son emballage indique :

Ne jetez aucun appareil électrique avec les ordures ménagères non triées, mais utilisez des installations de collecte spécifiques. Contactez les autorités locales pour obtenir des informations concernant les systèmes de collecte disponibles. Si des appareils électriques sont jetés dans des sites d'enfouissement ou des décharges, des substances dangereuses peuvent s'en échapper et polluer les nappes phréatiques, puis pénétrer dans la chaîne alimentaire et nuire à votre santé, et à votre bien-être. Lors du remplacement de batteries usagées, veuillez contacter votre autorité locale ou régionale de traitement des déchets pour plus d'informations sur les programmes de collecte, de réutilisation et de recyclage.

### Batterie et mise en charge

- Avant chaque utilisation, vérifiez que la batterie ne présente aucun signe de dommage ni de fuite. Ne chargez pas une batterie endommagée ou présentant une fuite.
- Procédez à la charge à l'intérieur uniquement.
- Utilisez uniquement le chargeur fourni pour charger la batterie du robot iRobot Braava jet.
- Chargez la batterie en utilisant une prise de courant standard. Le produit ne peut pas être utilisé avec n'importe quel type de convertisseur de puissance. L'utilisation d'autres convertisseurs de puissance annule immédiatement la garantie.
- Veuillez vous assurer que la tension nominale du chargeur de la batterie intégré correspond à la tension de secteur standard.
- Ne manipulez jamais le chargeur de la batterie avec les mains mouillées.
- Utilisez uniquement des kits de batteries rechargeables possédant les caractéristiques appropriées, fournis par iRobot pour votre appareil (référence 4446040).
- Pour commander un kit de batteries de remplacement, consultez le site [www.irobot.com](http://www.irobot.com).
- Avant de ranger votre robot pour une longue durée ou de le transporter, veillez toujours à charger sa batterie et à la retirer du robot.
- Retirez toujours la batterie avant de nettoyer votre robot.
- La batterie doit rester propre et sèche. Si elles sont encrassées, nettoyez les bornes de la pile ou de la batterie au moyen d'un chiffon propre et sec.
- Veillez à ne pas écraser, démonter ni percer la batterie.

- Ne soumettez pas les piles ou batteries à des chocs mécaniques.
- Ne chauffez pas la batterie ni ne la placez à proximité d'une source de chaleur.
- N'exposez pas la batterie aux rayons du soleil.
- Ne brûlez pas la batterie.
- Ne court-circuitez pas la batterie.
- N'immergez pas la batterie dans un liquide.
- La batterie doit être retirée du robot avant d'être jetée.
- Pour jeter la batterie, veuillez contacter votre autorité locale ou régionale de traitement des déchets pour plus d'informations sur les programmes de collecte, de réutilisation et de recyclage.
- En cas de fuite, évitez tout contact du liquide avec la peau ou les yeux. En cas de contact avec le liquide, lavez abondamment à l'eau la zone touchée et consultez un médecin.
- Si vous devez expédier la batterie Lithium Ion de votre Braava jet™ pour une quelconque raison, contactez le service d'assistance à la clientèle pour obtenir des instructions d'expédition et les étiquettes appropriées. N'expédiez jamais une batterie Lithium Ion endommagée ou présentant une fuite.

#### Pour le Chili :

- Utilisez uniquement le chargeur fourni (référence 4467630) pour charger la batterie du iRobot Braava jet
- Chargeur de la batterie, référence 4467630 :
  - Entrée CA 100-240 V, 50-60 Hz, 0,15 A
  - Sortie CC 4,15 V, 1,0 A

Pour obtenir des informations sur la déclaration de conformité de l'UE, consultez le site [www.irobot.com/compliance](http://www.irobot.com/compliance).

### Informations de conformité pour la FCC et Industry Canada (ISED) :

- cet appareil respecte l'alinéa 15 de la réglementation FCC. L'utilisation doit respecter les deux conditions suivantes : (1) Cet appareil ne doit pas provoquer d'interférences nuisibles, et (2) cet appareil doit tolérer toute interférence reçue, y compris les interférences susceptibles d'engendrer un fonctionnement indésirable.
- Le présent appareil est conforme aux CNR d'Industrie Canada applicables aux appareils radio exempts de licence. L'exploitation est autorisée aux deux conditions suivantes : (1) l'appareil ne doit pas produire de brouillage, et (2) l'utilisateur de l'appareil doit accepter tout brouillage radioélectrique subi, même si le brouillage est susceptible d'en compromettre le fonctionnement.
- Les changements ou modifications non approuvés expressément par iRobot Corporation sont susceptibles d'entraîner la révocation de l'autorisation d'utilisation de l'appareil.
- cet équipement a été testé et déclaré conforme aux limites d'un dispositif numérique de classe B, conformément à l'alinéa 15 de la réglementation FCC ainsi qu'à la réglementation ICES-003. Ces limites sont conçues pour fournir une protection raisonnable contre les interférences nuisibles dans une installation résidentielle. Cet équipement génère, utilise et peut émettre de l'énergie radiofréquence et, s'il n'est pas installé et utilisé conformément aux instructions, peut provoquer des interférences nuisibles aux communications radio. Il n'existe toutefois aucune garantie que de telles interférences ne se produiront pas dans une installation particulière. Si ce matériel occasionne des interférences nuisibles aux réceptions radio ou télévisuelle, ce qui peut être déterminé en allumant et en éteignant l'appareil, l'utilisateur est invité à corriger ce problème en prenant une ou plusieurs des mesures suivantes :

- Réorienter ou repositionner l'antenne de réception.
- Augmenter l'espacement entre l'équipement et le récepteur.
- Brancher l'appareil sur un circuit différent de celui du récepteur.
- Consulter le fournisseur ou un technicien radio/TV expérimenté afin d'obtenir une assistance.
- Conformément à la réglementation d'Industrie Canada, le présent émetteur radio peut fonctionner avec une antenne d'un type et d'un gain maximal (ou inférieur) approuvé pour l'émetteur par Industrie Canada. Dans le but de réduire les risques de brouillage radioélectrique à l'intention des autres utilisateurs, il faut choisir le type d'antenne et son gain de sorte que la puissance isotrope rayonnée équivalente (p.i.r.e.) ne dépasse pas l'intensité nécessaire à l'établissement d'une communication satisfaisante.
- Déclaration de la FCC sur l'exposition aux radiations :  
Ce produit est compatible avec l'alinéa 2.1093(b) de la réglementation FCC, relatif à la restriction de l'exposition aux RF dans un environnement non contrôlé. L'appareil peut être utilisé en toute sécurité pour l'usage auquel il est destiné, comme il est décrit dans ce manuel.
- Déclaration de la ISED sur l'exposition aux radiations :  
Ce produit est compatible avec la norme canadienne IC RSS-102, relative à la restriction de l'exposition aux RF dans un environnement non contrôlé. L'appareil peut être utilisé en toute sécurité pour l'usage auquel il est destiné, comme il est décrit dans ce manuel.



# Table des matières

Informations sur la sécurité et la conformité	i
Renseignements sur votre robot Braava jet™	2
Utilisation de votre robot Braava jet™	4
Comment Braava jet™ s'oriente	11
Conseils pour des performances optimales	15
Dépannage	16
Entretien régulier de votre robot	17

# Renseignements sur votre robot Braava jet™

FR

## Vue de dessus - Avant

Bouton  
CLEAN

Embout de  
pulvérisateur  
de haute  
précision



Poignée

Lingette de  
nettoyage  
Braava jet

## Vue de dessus - Arrière

Bouton  
d'éjection  
de la  
lingette

Bouchon du  
réservoir



Batterie

## Vue de dessous

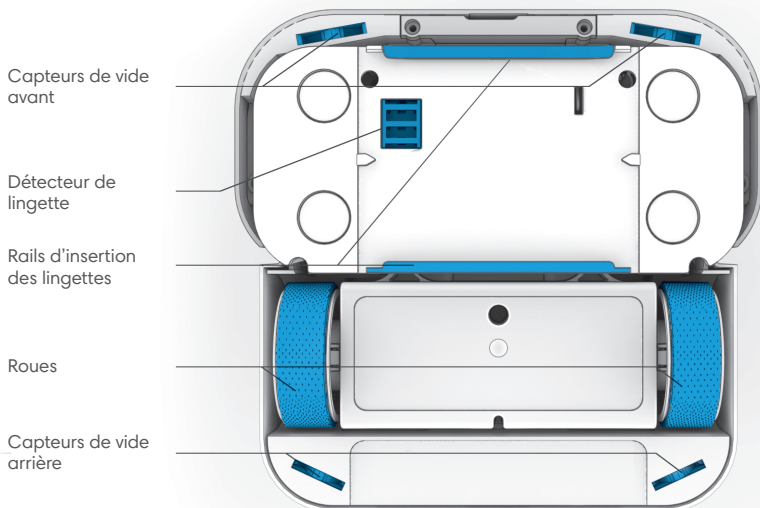

# Utilisation de votre robot Braava jet™

FR

## 1 Charger et insérer la batterie

- Placez la batterie dans le chargeur, puis branchez le chargeur dans une prise électrique.
- Le voyant d'état orange clignote tant que la charge de la batterie est en cours. Le voyant devient vert lorsque la batterie est totalement chargée.
- Le chargeur mural passe automatiquement en mode éco lorsque la batterie est totalement chargée afin de préserver la durée de vie de la batterie et limiter la consommation d'énergie.
- La batterie se charge complètement en 2 heures. Pour maintenir des performances optimales, rechargez toujours la batterie complètement (2 heures) entre chaque cycle de nettoyage.
- Insérez la batterie complètement chargée dans le robot.
- iRobot propose également à la vente des batteries et chargeurs supplémentaires. Vous disposez ainsi toujours d'une batterie chargée prête à l'emploi.

Charger

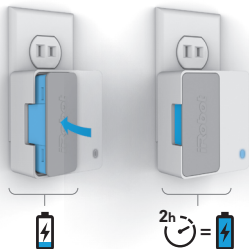

Insérer



## 2 Sélectionner une lingette de nettoyage de nettoyage Braava jet

- Choisissez une lingette de nettoyage adaptée au type de nettoyage désiré pour votre sol. Pour plus d'informations, lisez la page suivante.
- Votre robot est livré avec des échantillons de lingettes de nettoyage Braava jet (lavage

des sols, balayage humide et balayage à sec).

- Braava jet reconnaît automatiquement la lingette et adapte son mode de nettoyage en conséquence.

**Conseil de nettoyage :** Avant d'utiliser une lingette pour lavage des sols ou pour balayage humide, utilisez une lingette pour balayage à sec ou passez l'aspirateur afin de débarrasser le sol des débris.

## 2b Insérer une lingette de nettoyage



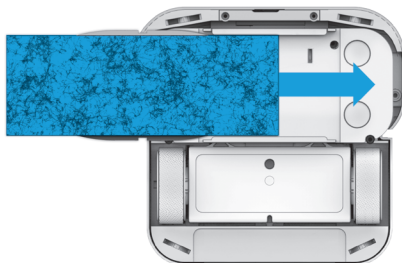



- Insérez une lingette de nettoyage Braava jet dans le rail sous le robot jusqu'à ce qu'elle s'enclenche.
- Vous pouvez insérer une lingette Braava jet depuis chacun des côtés du robot.



# Informations sur les lingettes de nettoyage Braava jet™

FR

## VUE D'ENSEMBLE

Type de lingette		Mode de nettoyage	
Humide	Lavage des sols (Bleu)		Le nettoyage en trois passages est similaire à un nettoyage manuel. Le robot se déplace d'abord vers l'avant sur une courte distance d'un côté, puis revient légèrement en arrière avant de repartir vers l'avant de l'autre côté. Il alterne toujours de la sorte jusqu'à avoir nettoyé toute la pièce.
	Lavage des sols avec lingette réutilisable (Bleu)		
Humide	Balayage humide (Orange)		Nettoyage doux mais en profondeur. Le robot se déplace d'abord vers l'avant sur une courte distance, puis revient légèrement en arrière en ligne droite, et poursuit ce mouvement d'aller-retour jusqu'à avoir nettoyé toute la pièce.
	Balayage humide avec lingette réutilisable (Orange)		
Sec	Balayage à sec (Blanc)		Le robot se déplace doucement vers l'avant en ligne droite pour balayer toute la surface en un seul passage.
	Balayage à sec avec lingette réutilisable (Blanc)		

## USAGE CONSEILLÉ POUR

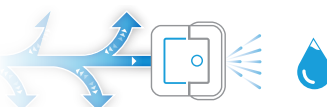
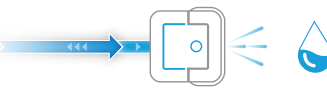
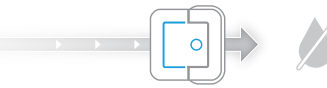
Mode opératoire et niveau d'humidité selon le type de nettoyage	Produit de nettoyage	Parfum frais				
			Poussière	Cheveux/poils	Saleté	Taches*
	●	●			●	●
					●	●
	●	●	●		●	
			●		●	
		●	●	●	●	
			●	●	●	

\*Testé en mode de lavage des sols sur des taches sèches de café et de soda.

### 3 Remplir le réservoir d'eau du robot

- Remplissez d'eau le réservoir du robot si vous souhaitez utiliser le mode lavage des sols ou balayage humide.
- Levez la poignée du robot pour accéder au bouchon du réservoir, ouvrez-le et tournez-le légèrement pour ne pas obstruer l'entrée du réservoir.
- Pour remplir entièrement le réservoir, inclinez le robot de telle sorte que l'avant gauche du robot soit au plus bas et l'entrée du réservoir au plus haut. Remplissez-le lentement d'eau tiède.
- Tournez le bouchon pour le replacer au-dessus de l'orifice du réservoir, puis fermez-le. Abaissez la poignée du robot avant de le mettre en marche.
- N'utilisez dans votre robot aucune autre solution de nettoyage que de l'eau.



**Remarque :** Si vous utilisez une lingette pour balayage à sec, passez directement à l'étape 4.





## 4 Appuyer sur CLEAN

- Placez votre robot dans l'angle inférieur gauche de la zone à nettoyer, à environ 30 cm de tout mur.
- Appuyez sur CLEAN une première fois pour mettre en marche le robot. Appuyez de nouveau sur CLEAN pour démarrer le cycle de nettoyage.
- Le robot peut nettoyer des pièces jusqu'à 20 m<sup>2</sup> en mode lavage des sols, et jusqu'à 25 m<sup>2</sup> en mode balayage humide ou à sec.\*
- Pour finir, Braava jet nettoiera les bords et périmètres de votre pièce et de vos meubles ou autres installations.



**Remarque :** Une fois le nettoyage terminé, Braava jet revient à son point de départ, se met hors tension et émet une sonnerie.

\*Testé dans les laboratoires d'essai internes d'iRobot sur des sols durs.

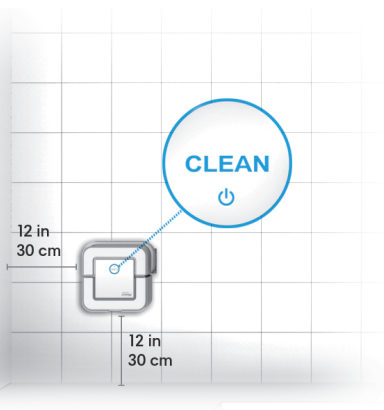

## 5 Éjecter la lingette de nettoyage et préparer Braava jet™ pour le prochain nettoyage

- Pour éjecter la lingette sans toucher la saleté, levez la poignée et tirez sur le bouton d'éjection de la lingette.
- Retirez la batterie, placez-la dans le chargeur afin qu'elle soit chargée pour le prochain nettoyage.
- Videz l'eau du réservoir avant de ranger votre robot.
- Braava jet peut être rangé posé sur ses roues ou sur l'arrière, batterie tournée vers le bas.

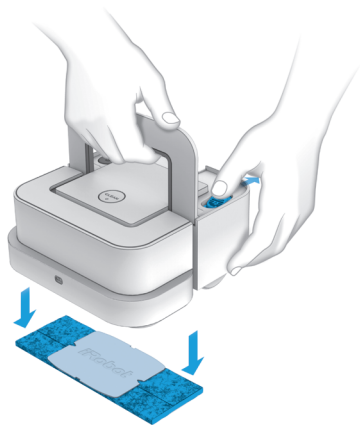

## 6 Télécharger l'application iRobot® HOME

Accédez à des fonctionnalités exclusives, des mises à jour logicielles et des renseignements supplémentaires.



🔍 iRobot HOME

# Comment Braava jet™ s'oriente

FR

Braava jet est conçu pour s'orienter de façon intelligente et nettoyer des pièces jusqu'à 20 m<sup>2</sup> en mode lavage des sols et jusqu'à 25 m<sup>2</sup> en mode balayage humide ou à sec.\*

- Le robot commence par nettoyer sur sa droite jusqu'à ce qu'il rencontre un mur ou un autre obstacle.
- En mode lavage des sols ou balayage humide, Braava jet nettoie deux fois la première ligne afin d'humidifier suffisamment la lingette avant de nettoyer le reste de la pièce.
- Lorsque le robot a nettoyé autant que possible dans la zone initiale située sur sa droite, il poursuit sur une zone située au-delà de celle-ci en avant de là où il a commencé, toujours en se dirigeant sur sa droite.
- Le robot s'arrête de nettoyer et revient à sa position de départ lorsqu'il a nettoyé une pièce entière.
  - Braava jet ne pulvérise pas d'eau sur les meubles ni sur les murs. Avant que le robot ne pulvérise de l'eau, il recule pour s'assurer qu'il opère sur une portion de sol dégagée. Si vous avez des rideaux qui atteignent le sol, relevez-les avant d'utiliser Braava jet.
- Comme Braava jet détecte les bordures, pieds de chaise et autres obstacles, il nettoie autour d'eux, puis rejoint son tracé d'origine et continue de nettoyer.
- Braava jet établit une nouvelle carte à chaque session de nettoyage.

\*Testé dans les laboratoires d'essai internes d'iRobot sur des sols durs.

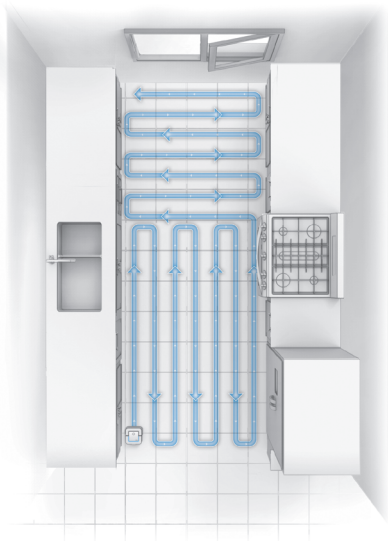
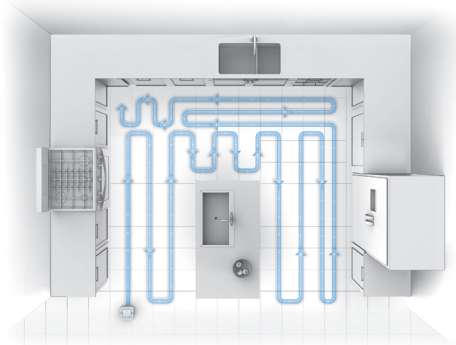

## Utilisation du mode Virtual Wall®

Vous pouvez créer une barrière invisible à l'aide du mode Virtual Wall® pour empêcher le robot de nettoyer une partie de la pièce ou un type de sol différent.

- Pour commencer, le robot doit être hors tension. Lorsque vous positionnez le robot, notez que la ligne invisible créée dans l'alignement du dos du robot.
- Pour activer le mode Virtual Wall®, vérifiez que le robot est hors tension. Appuyez sur le bouton CLEAN et maintenez-le enfoncé jusqu'à ce que deux lignes bleues apparaissent sur le robot. Ces lignes bleues indiquent que le mode Virtual Wall® est activé.

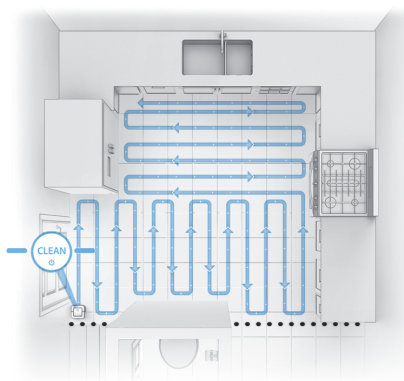

**Conseil de nettoyage :** Vous pouvez également utiliser le mode Virtual Wall® pour diviser une grande salle en zones plus petites afin d'améliorer l'efficacité de Braava jet.

- En mode Virtual Wall®, le robot va tracer sur sa carte interne une frontière invisible, s'étendant de chaque côté du point de départ du robot (voir illustration). Le robot nettoiera votre pièce sans franchir cette ligne invisible.
- Une fois le robot en place, appuyez simplement sur CLEAN pour démarrer la tâche.
- Le mode Virtual Wall® est automatiquement désactivé lorsque le robot termine son travail. Pour annuler manuellement un cycle de nettoyage en mode Virtual Wall® et mettre le robot hors tension, maintenez le bouton CLEAN enfoncé jusqu'à ce que tous les voyants soient éteints.

# Conseils pour des performances optimales

- Pour obtenir des résultats optimaux, utilisez une lingette pour balayage à sec ou un aspirateur pour éliminer les saletés et la poussière avant d'utiliser le robot équipé d'une lingette pour lavage des sols ou balayage humide.
- N'humidifiez pas les lingettes de nettoyage avant de les fixer au robot. Au début d'un cycle de nettoyage, la lingette doit être sèche.
- Pour mettre le robot en pause au cours d'un cycle de nettoyage, appuyez sur le bouton CLEAN. Pour reprendre le cycle de nettoyage, appuyez à nouveau sur CLEAN. Au cours du nettoyage, évitez de soulever ou de déplacer le robot, afin que celui-ci n'interrompe pas son cycle de nettoyage.
- Pour mettre Braava jet hors tension, maintenez le bouton CLEAN enfoncé pendant 5 secondes.
- Inclinez légèrement le robot lorsque vous remplissez le réservoir pour assurer un remplissage complet.
- Ne versez rien d'autre que de l'eau dans le réservoir de votre robot. L'utilisation de produits de nettoyage, même d'origine naturelle, pourrait obstruer l'embout de pulvérisation et endommager les composantes internes du robot.
- Votre robot fonctionne uniquement avec des lingettes Braava jet, spécialement conçues pour cet usage.
- Braava jet offre des performances de nettoyage optimales sur des surfaces lisses et dures, et peut ne pas fonctionner aussi bien sur des carreaux irréguliers, des planchers fortement cirés ou des surfaces rugueuses comme l'ardoise ou la brique, qui peuvent accrocher les lingettes de nettoyage.
- Si vous avez des rideaux qui atteignent le sol, relevez-les avant d'utiliser Braava jet.

# Dépannage

FR

Braava jet indique s'il y a un dysfonctionnement à l'aide de signaux sonores et lumineux. Si le problème persiste, accédez au site [www.global.irobot.com](http://www.global.irobot.com) pour plus d'informations.

## Répétition des messages d'erreurs

Si votre robot reste sous tension après une erreur, appuyez une fois sur le pare-chocs pour refaire apparaître le message d'erreur. Si votre robot est hors tension à la suite d'une erreur, appuyez sur CLEAN pour le remettre sous tension. Si l'erreur se reproduit, le robot répètera le message. Pour plus d'informations, accédez au site [www.global.irobot.com](http://www.global.irobot.com).

## Instructions de réinitialisation

Certaines erreurs nécessitent de réinitialiser Braava jet pour résoudre le problème. Pour réinitialiser Braava jet, appuyez sur le bouton CLEAN et maintenez-le enfoncé pendant 5 secondes jusqu'à ce qu'un signal sonore soit émis. Retirez la batterie et insérez-la de nouveau. Appuyez de nouveau sur CLEAN pour remettre le robot sous tension.

## Dépannage du pulvérisateur de haute précision

Si le robot ne pulvérise pas ou pulvérise de façon inégale, vérifiez que le réservoir contient suffisamment d'eau et que vous entendez la pompe fonctionner. Si le problème persiste, contactez le service d'assistance à la clientèle.

## Dépannage du niveau d'eau

Si vous rencontrez des problèmes relatifs à la quantité d'eau utilisée par Braava jet pour nettoyer vos sols en mode lavage des sols ou balayage humide, téléchargez l'application iRobot® HOME pour régler les paramètres de votre robot.



# Entretien régulier de votre robot

Respectez ces consignes pour préserver les performances optimales de votre robot iRobot Braava jet. Si nécessaire, reportez-vous à la section Renseignements sur votre robot Braava jet™.

## **Nettoyage des capteurs de vide et du détecteur de lingette:**

Nettoyez les capteurs situés sous le robot à l'aide d'un chiffon humide.

## **Nettoyage des roues**

Retirez les débris visibles ou les cheveux accumulés autour de l'axe des roues.

## **Nettoyage du corps du robot**

Utilisez un chiffon humide pour nettoyer délicatement les traces de saleté présentes sur le corps ou le pare-chocs du robot.

## **Nettoyage de l'embout de pulvérisateur de haute précision**

Nettoyez l'embout à l'aide d'un chiffon humide.

## **Nettoyage du réservoir**

Si le réservoir dégage une odeur, remplissez-le d'eau chaude. N'utilisez pas d'eau portée à ébullition. Fermez le bouchon et agitez légèrement le robot. Rincez le réservoir et renouvelez l'opération. Laissez le réservoir sécher, bouchon ouvert, avant d'utiliser le robot.

## **Entretien des lingettes de nettoyage réutilisables**

Les lingettes réutilisables Braava jet peuvent être lavées jusqu'à 50 fois\* avant d'être remplacées. Il est recommandé de les laver à la main et de les faire sécher à l'air libre. Dans le cas d'un lavage en machine, utilisez un cycle chaud et faites sécher les lingettes à l'air libre. Ne les lavez pas avec du linge délicat.

\*Tests effectués en machine à laver. Ne pas laver avec du linge délicat.

## Informations de contact du service d'assistance à la clientèle

### États-Unis et Canada :

Téléphone : (877) 855-8593

Site Web : [www.irobot.com/support](http://www.irobot.com/support)

### Hors États-Unis et Canada :

Site Web : [global.irobot.com](http://global.irobot.com)

# ***iRobot***<sup>®</sup>

©2016 iRobot Corporation, 8 Crosby Drive, Bedford, MA 01730 États-Unis.

Tous droits réservés. iRobot et Virtual Wall sont des marques déposées d'iRobot Corporation. Braava jet est une marque de commerce d'iRobot Corporation.

La marque et les logos Bluetooth<sup>®</sup> sont des marques déposées appartenant à Bluetooth SIG, Inc. et iRobot Corporation les utilise sous licence. App Store est une marque commerciale d'Apple, Inc., déposée aux États-Unis et dans d'autres pays. Google Play est une marque de commerce de Google, Inc.

WC : 4509785 v1