

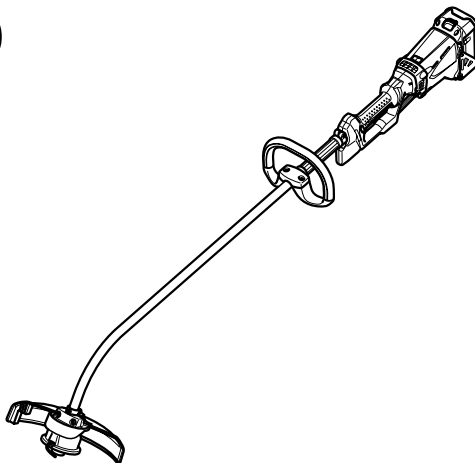

GB	Cordless String Trimmer	Instruction manual
F	Coupe-herbe sans fil	Manuel d'instructions
D	Akku-Rasentrimmer	Betriebsanleitung
I	Tagliabordi a batteria	Istruzioni per l'uso
NL	Accugraskantmaaier	Gebruiksaanwijzing
E	Desbrozadora Inalámbrica	Manual de instrucciones
P	Aparador de Grama a Bateria	Manual de instruções
DK	Batteridrevet græstrimmer	Brugsanvisning
GR	Χλοοκοπτικό μπαταρίας με μεσινέζα	Οδηγίες χρήσης
TR	Akülü Misinalı Yan Tırpan	Kullanım kılavuzu

UR360D
BUR360



012857



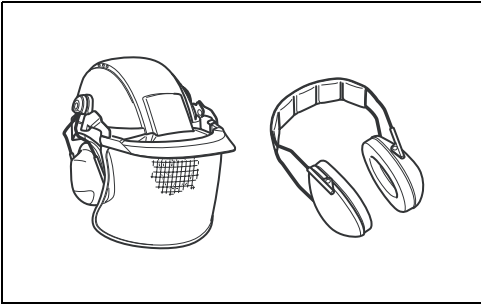

1

010820



2

010821

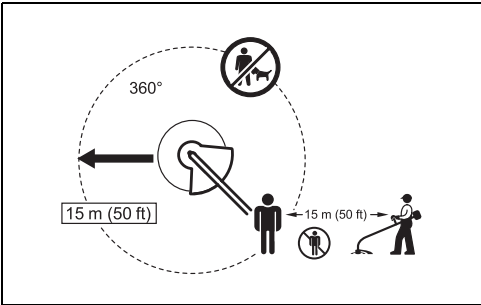

3

012858

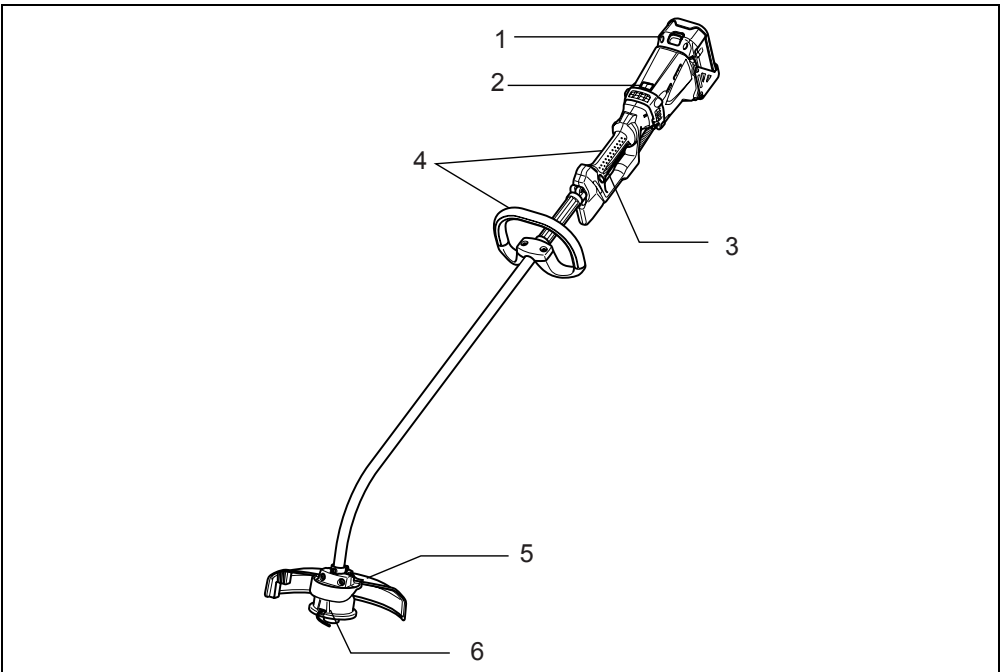

4

012869

2

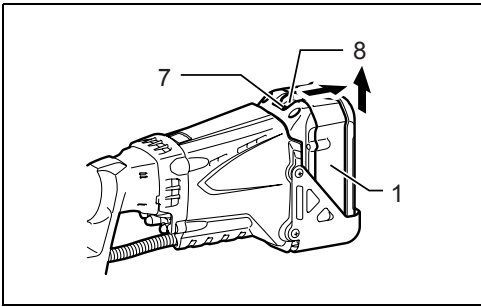

5

012859

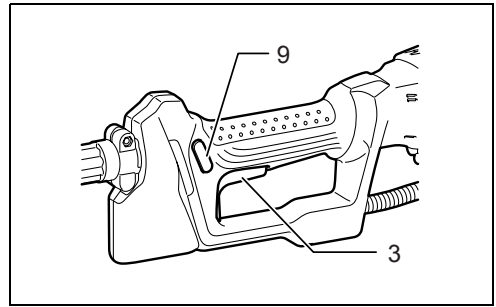

6

012860

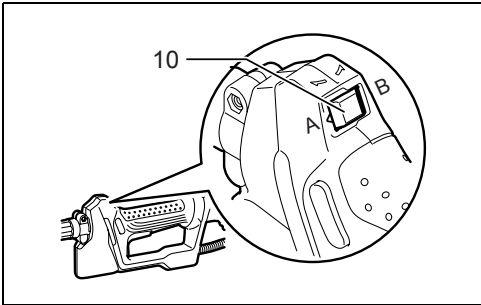

7

012861

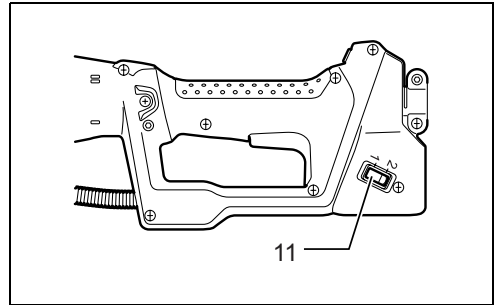

8

012862

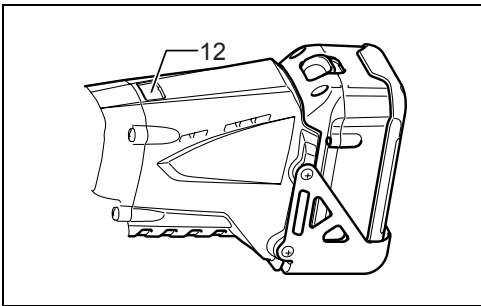

9

012967

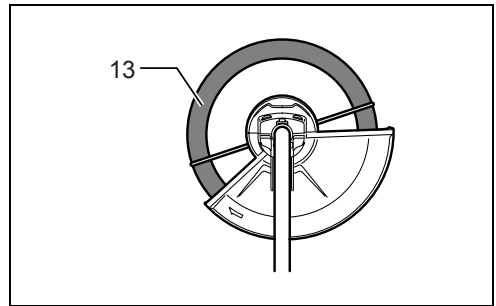

10

012863

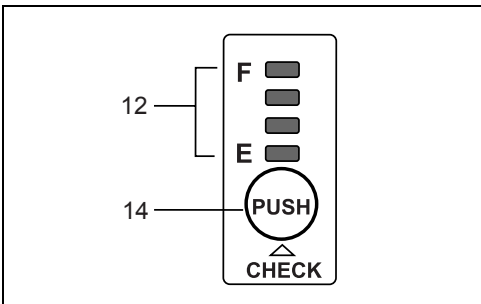

11

011715

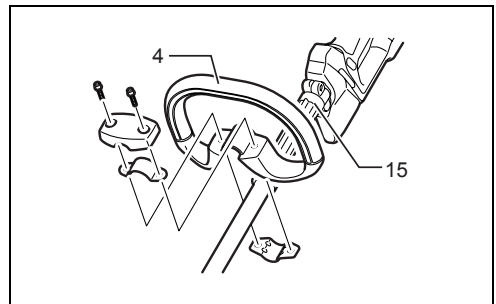

12

012864

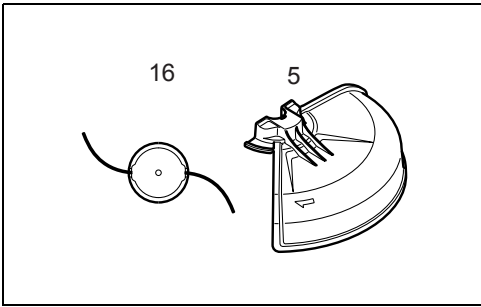

13

012865

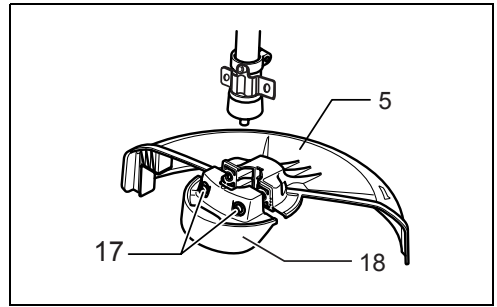

14

012867

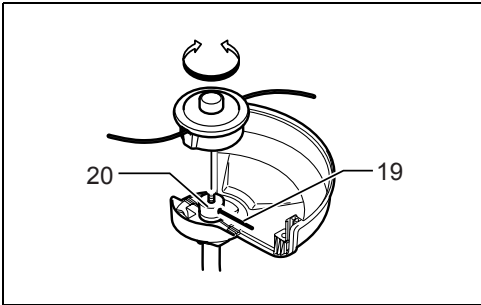

15

012868

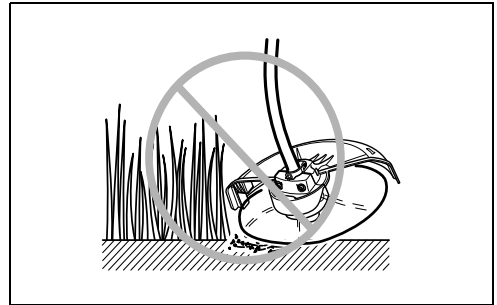

16

012891

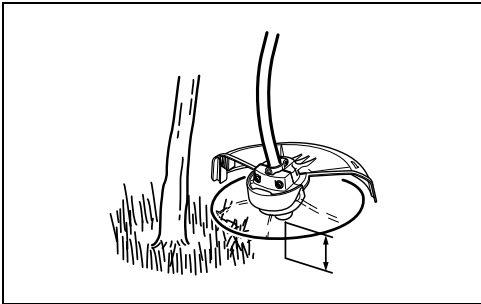

17

012890

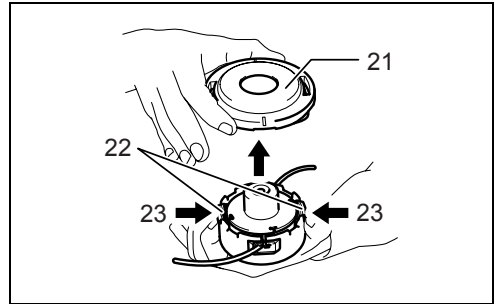

18

012902

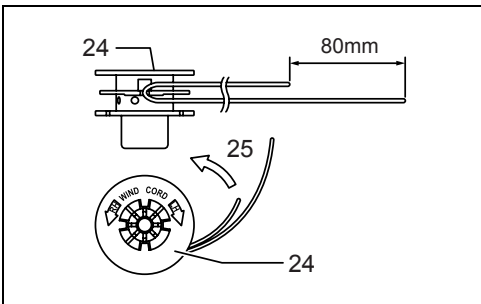

19

012904

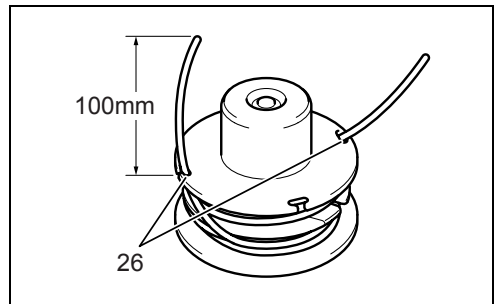

20

010774

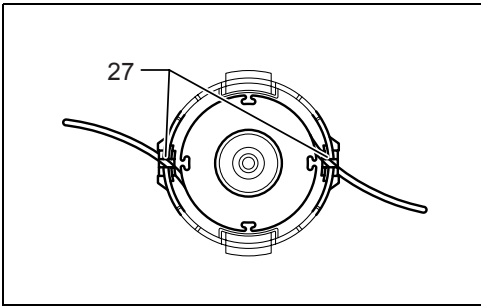

21

010775

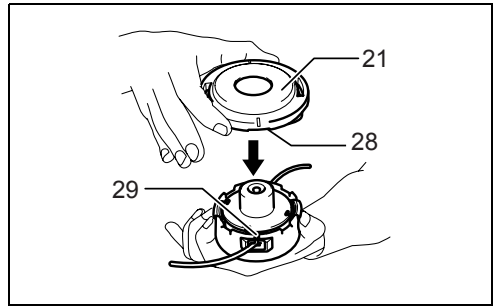

22

012903

ENGLISH (Original instructions)

Explanation of general view

- | | | |
|----------------------|---------------------------------|-----------------------------|
| 1. Battery cartridge | 11. Speed change switch lever | 21. Cover |
| 2. Indication lamp | 12. Indicator lamps | 22. Latches |
| 3. Switch trigger | 13. Most effective cutting area | 23. Press |
| 4. Grip | 14. CHECK button | 24. Spool |
| 5. Protector | 15. Spacer | 25. For right hand rotation |
| 6. Cutting tool | 16. Nylon cutting head | 26. Notches |
| 7. Red indicator | 17. Bolts | 27. Eyelets |
| 8. Button | 18. Protector cover | 28. Protrusion (Not shown) |
| 9. Lock-off button | 19. Lock key | 29. Slot of the eyelet |
| 10. Reversing switch | 20. Cutter holder | |

SPECIFICATIONS











Model		UR360D/BUR360
No load speed	High	0 - 7,000 min ⁻¹
	Low	0 - 5,100 min ⁻¹
Overall length		1,720 mm
Cutting diameter with nylon cutting head		300 mm
Net weight		5.1 kg
Rated voltage		D.C. 36 V
Standard battery cartridge(s)		BL3622A/BL3626
 Warning: Use only the battery cartridge(s) described.		

- Due to our continuing program of research and development, the specifications herein are subject to change without notice.
- Specifications and battery cartridge may differ from country to country.
- Weight, with battery cartridge, according to EPTA-Procedure 01/2003

Symbols

END020-1

The following show the symbols used for the equipment. Be sure that you understand their meaning before use.

-  Take particular care and attention.
-  Read instruction manual.
-  Danger; be aware of thrown objects.
-  The distance between the tool and bystanders must be at least 15 m.
-  Keep bystanders away.
-  Keep distance at least 15 m.
-  Wear a helmet, goggles and ear protection.
-  Wear protective gloves.
-  Wear sturdy boots with nonslip soles. Steeltoed safety boots are recommended.
-  Do not expose to moisture.
-  Top permissible tool speed.



..... Never use metal blade.



..... Only for EU countries

Do not dispose of electric equipment or battery pack together with household waste material!

In observance of European Directive 2002/96/EC on waste electric and electronic equipment, 2006/66/EC on batteries and accumulators and waste batteries and accumulators and their implementation in accordance with national laws, electric equipment and battery pack that have reached the end of their life must be collected separately and returned to an environmentally compatible recycling facility.

IMPORTANT SAFETY INSTRUCTIONS

GEB092-4

 **WARNING! Read all safety warnings and all instructions.** Failure to follow the warnings and instructions may result in electric shock, fire and/or serious injury.

Save all warnings and instructions for future reference.

1. Be familiar with the controls and proper use of the equipment.
2. Cutting elements continue to rotate after the motor is switched off.
3. Never allow children or people unfamiliar with the instructions to use the machine.
4. Stop using the machine while people, especially children, or pets are nearby.
5. Only use the machine in daylight or good artificial light.
6. Before using the machine and after any impact, check for signs of wear or damage and repair as necessary.
7. Take care against injury from any device fitted for trimming the filament line length. After extending new cutter line always return the machine to its normal operating position before switching on.
8. Never fit metal cutting elements.
9. This appliance is not intended for use by persons (including children) with reduced physical, sensory or mental capabilities, or lack of experience and knowledge, unless they have been given supervision or instruction concerning use of the appliance by a person responsible for their safety. Children should be supervised to ensure that they do not play with the appliance.
10. Use the tool with the utmost care and attention.
11. Operate the tool only if you are in good physical condition. Perform all work calmly and carefully. Use common sense and keep in mind that the operator or user is responsible for accidents or hazards occurring to other people or their property.
12. Never operate the tool when tired, feeling ill or under the influence of alcohol or drugs.
13. The tool should be switched off immediately if it shows any signs of unusual operation.

Intended use of the tool

1. Use right tool. The cordless string trimmer is only intended for cutting grass, light weeds. It should not be used for any other purpose such as hedge cutting as this may cause injury.

Personal protective equipment (Fig. 1 & 2)

1. Dress Properly. The clothing worn should be functional and appropriate, i.e. it should be tight-fitting but not cause hindrance. Do not wear either jewelry or clothing which could become entangled with high grass. Wear protective hair covering to contain long hair.
2. When using the tool, always wear sturdy shoes with a non-slip sole. This protects against injuries and ensures a good footing.
3. Wear protective glasses or goggles.

Electrical and battery safety

1. Avoid dangerous environment. Don't use the tool in damp or wet locations or expose it to rain. Water entering the tool will increase the risk of electric shock.

2. Recharge only with the charger specified by the manufacturer. A charger that is suitable for one type of battery pack may create a risk of fire when used with another battery pack.
3. Use power tools only with specifically designated battery packs. Use of any other battery packs may create a risk of injury and fire.
4. Do not dispose of the battery(ies) in a fire. The cell may explode. Check with local codes for possible special disposal instructions.
5. Do not open or mutilate the battery(ies). Released electrolyte is corrosive and may cause damage to the eyes or skin. It may be toxic if swallowed.

Starting up the tool (Fig. 3)

1. Make sure that there are no children or other people within a working range of 15 meters (50 ft), also pay attention to any animals in the working vicinity. Otherwise stop using the tool.
2. Before use always check that the tool is safe for operation. Check the security of the cutting tool and the guard and the switch trigger/lever for easy and proper action. Check for clean and dry handles and test the on/off function of the switch.
3. Check damaged parts before further use of the tool. A guard or other part that is damaged should be carefully checked to determine that it will operate properly and perform its intended function. Check for alignment of moving parts, binding of moving parts, breakage of parts, mounting, and any other condition that may affect its operation. A guard or other part that is damaged should be properly repaired or replaced by our authorized service center unless indicated elsewhere in this manual.
4. Switch on the motor only when hands and feet are away from the cutting tool.
5. Before starting make sure that the cutting tool has no contact with hard objects such as branches, stones etc. as the cutting tool will revolve when starting.

Method of operation

1. Never operate the machine with damaged guards or without the guards in place.
2. Only use the tool in good light and visibility. During the winter season beware of slippery or wet areas, ice and snow (risk of slipping). Always ensure a safe footing.
3. Take care against injury to feet and hands from the cutting tool.
4. Keep hands and feet away from the cutting means at all times and especially when switching on the motor.
5. Never cut above waist height.
6. Never stand on a ladder and run the tool.
7. Never work on unstable surfaces.
8. Don't overreach. Keep proper footing and balance at all times.
9. Remove sand, stones, nails etc. found within the working range. Foreign particles may damage the cutting tool and can cause to be thrown away, resulting in a serious injury.

10. Should the cutting tool hit stones or other hard objects, immediately switch off the motor and inspect the cutting tool.
11. Before commencing cutting, the cutting tool must have reached full working speed.
12. During operation always hold the tool with both hands. Never hold the tool with one hand during use. Always ensure a safe footing.
13. All protective equipment such as guards supplied with the tool must be used during operation.
14. Except in case of emergency, never drop or cast the tool to the ground or this may severely damage the tool.
15. Never drag the tool on the ground when moving from place to place, the tool may become damaged if moved in this manner.
16. Always remove the battery cartridge from the tool:
 - whenever leaving the tool unattended;
 - before clearing a blockage;
 - before checking, cleaning or working on the tool;
 - before making any adjustments, changing accessories or storing;
 - whenever the tool starts vibrating unusually;
 - whenever transporting the tool.
17. Don't force the tool. It will do the job better and with less likelihood of a risk of injury at the rate for which it was designed.

Maintenance instructions

1. The condition of the cutting tool, protective devices must be checked before commencing work.
2. Turn off the motor and remove the battery cartridge before carrying out maintenance, replacing the cutting tool and cleaning the tool.
3. After use, disconnect the battery cartridge from the tool and check for damage.
4. Check for loose fasteners and damaged parts such as nearly halfway cut-off state in the cutting tool.
5. When not in use store the equipment in a dry location that is locked up or out of children's reach.
6. Use only the manufacturer's recommended replacement parts and accessories.
7. Always ensure that ventilation openings are kept clear of debris.
8. Inspect and maintain the tool regularly, especially before/after use. Have the tool repaired only by our authorized service center.
9. Keep handles dry, clean and free from oil and grease.

SAVE THESE INSTRUCTIONS.

WARNING:

DO NOT let comfort or familiarity with product (gained from repeated use) replace strict adherence to safety rules for the subject product. MISUSE or failure to follow the safety rules stated in this instruction manual may cause serious personal injury.

IMPORTANT SAFETY INSTRUCTIONS

ENC007-7

FOR BATTERY CARTRIDGE

1. Before using battery cartridge, read all instructions and cautionary markings on (1) battery charger, (2) battery, and (3) product using battery.
2. Do not disassemble battery cartridge.
3. If operating time has become excessively shorter, stop operating immediately. It may result in a risk of overheating, possible burns and even an explosion.
4. If electrolyte gets into your eyes, rinse them out with clear water and seek medical attention right away. It may result in loss of your eyesight.
5. Do not short the battery cartridge:
 - (1) Do not touch the terminals with any conductive material.
 - (2) Avoid storing battery cartridge in a container with other metal objects such as nails, coins, etc.
 - (3) Do not expose battery cartridge to water or rain.

A battery short can cause a large current flow, overheating, possible burns and even a breakdown.

6. Do not store the tool and battery cartridge in locations where the temperature may reach or exceed 50°C (122°F).
7. Do not incinerate the battery cartridge even if it is severely damaged or is completely worn out. The battery cartridge can explode in a fire.
8. Be careful not to drop or strike battery.
9. Do not use a damaged battery.

SAVE THESE INSTRUCTIONS.

Tips for maintaining maximum battery life

1. Charge the battery cartridge before completely discharged. Always stop tool operation and charge the battery cartridge when you notice less tool power.
2. Never recharge a fully charged battery cartridge. Overcharging shortens the battery service life.
3. Charge the battery cartridge with room temperature at 10°C - 40°C (50°F - 104°F). Let a hot battery cartridge cool down before charging it.
4. Charge the battery cartridge once in every six months if you do not use it for a long period of time.

Parts description (Fig. 4)

FUNCTIONAL DESCRIPTION

WARNING:

- Always be sure that the tool is switched off and battery cartridge is removed before adjusting or checking the functions on the tool. Failure to switch off and remove the battery cartridge may result in serious personal injury from accidental start-up.

Installing or removing battery cartridge (Fig. 5)

⚠ CAUTION:

- Always switch off the tool before installing or removing of the battery cartridge.
- **Hold the tool and the battery cartridge firmly when installing or removing battery cartridge.** Failure to hold the tool and the battery cartridge firmly may cause them to slip off your hands and result in damage to the tool and battery cartridge and a personal injury.

To remove the battery cartridge, slide it from the tool while sliding the button on the front of the cartridge.

To install the battery cartridge, align the tongue on the battery cartridge with the groove in the housing and slip it into place. Insert it all the way until it locks in place with a little click. If you can see the red indicator on the upper side of the button, it is not locked completely.

⚠ CAUTION:

- Always install the battery cartridge fully until the red indicator cannot be seen. If not, it may accidentally fall out of the tool, causing injury to you or someone around you.
- Do not install the battery cartridge forcibly. If the cartridge does not slide in easily, it is not being inserted correctly.



Power switch action

⚠ WARNING:

- **Before inserting the battery cartridge in the tool, always check to see that the switch trigger actuates properly and returns to the “OFF” position when released. Do not pull the switch trigger hard without pressing in the lock-off button. This can cause switch breakage.** Operating a tool with a switch that does not actuate properly can lead to loss of control and serious personal injury. (Fig. 6)

To prevent the switch trigger from being accidentally pulled, a lock-off button is provided.

To start the tool, press in the lock-off button and pull the switch trigger. The tool speed is increased by increasing pressure on the switch trigger. Release the switch trigger to stop.

		Status	Action to be taken
–	Blinking	Battery power has been nearly used up.	Replace the battery with fully charged one.
–	Lighting On	Battery protector is shutting off the power - battery power has been used up.	Replace the battery with fully charged one.
Blinking	–	Overload protector is shutting off the power - the motor was locked.	Release the switch trigger and remove the cause of the motor lock or overload. If the cutting tool is locked by entangling weeds or the like, always remove the battery cartridge before clearing it.
Lighting On	–	Overheat protector is shutting off the power - overheating.	Rest the equipment for a while.
Blinking	Blinking	Electric or electronic malfunction	Ask your local authorized service center for repairs.

Reversing Switch for Debris Removal (Fig. 7)

This tool has a reversing switch. Reversing is used only when weeds and debris are entangled in the tool. To operate the tool normally the “A” side of the switch should be depressed.

If weeds and debris are jammed in the rotating head, the tool can be reversed by depressing the “B” side of the switch. In the reverse position, the tool only operates for a short period of time and automatically shut off.

⚠ WARNING:

- **Always be sure that the tool is switched off and battery cartridge is removed before removing weeds or debris entangled in the tool that is not removed by the reverse mode.** Failure to switch off and remove the battery cartridge may result in serious personal injury from accidental start-up.

NOTICE:

- Always check the direction of rotation before operation.
- Use the reversing switch only after the tool comes to a complete stop. Do not change the direction of rotation while the head is still rotating, the tool may be damaged.

Speed change (Fig. 8)

Two speed ranges can be preselected with the speed change switch.

Flipping the speed change switch lever to the “1” position will set the tool to the low speed range and the “2” position will set the tool to the high speed range.

Battery/motor protection system

The battery cartridge and tool are provided with protection functions that will automatically reduce or cut off power when overload situations occur that may cause damage to the tool or battery cartridge.

If the tool becomes overloaded but not locked up, a protector is provided to reduce the revolutions to protect the motor. In this case the two indicator lamps described in the table below do not light or blink.

All other protection functions can be identified by the indicator lights described in the table below. (Fig. 9)

Nylon cutting head

NOTICE:

- Do not attempt to bump feed the head while the tool is operating at a high RPM. Bump feeding at a high RPM may cause damage to the nylon cutting head.
- The bump feed will not operate properly if the head is not rotating. (Fig. 10)

The nylon cutting head is a dual string trimmer head provided with a bump & feed mechanism.

To feed the nylon cord, bump the cutting head against the ground while rotating at a low RPM. The nylon cord is automatically cut to the proper length by the cutter on the protector.

NOTE:

- If the nylon cord does not feed out while bumping the head, rewind/replace the nylon cord by following the procedures described under "Maintenance".
- Do not bump the tool to the concrete or asphalt surface. Bumping to this kind of objects may cause the tool damage.

Battery remaining capacity indicator (only for models with Battery BL3622A)

Battery BL3622A is equipped with the battery remaining capacity indicator. (Fig. 11)

Press the CHECK button to indicate the battery remaining capacity. The indicator lamps will light up for approximately three seconds.

Indicator lamps	Remaining capacity
E F	70% to 100%
	45% to 70%
	20% to 45%
	0% to 20%
	Charge the battery.
	The battery may have malfunctioned.

011713

- When only the lowermost indicator lamp (next to the "E") blinks, or when none of the indicator lamps light up, the battery capacity has run out, so the tool does not operate. In these cases, charge the battery or replace the empty battery with a fully charged one.
- When two or more indicator lamps do not light even after charging is complete, which means that the battery has reached the end of its service life.
- When the upper two and lower two indicator lamps light alternately, the battery may be malfunctioning. Contact your local Makita authorized service center.

NOTE:

- The indicated capacity may be lower than the actual level during use or immediately after using the tool.

- Depending on the conditions of use and the ambient temperature, the indication may differ slightly from the actual capacity.

ASSEMBLY

⚠ WARNING:

- Always be sure that the tool is switched off and battery cartridge is removed before carrying out any work on the tool.** Failure to switch off and remove the battery cartridge may result in serious personal injury from accidental start-up.
- Never start the tool unless it is completely assembled.** Operation of the tool in a partially assembled state may result in serious personal injury from accidental start-up.

Installing the handle (Fig. 12)

Fit the grip onto the shaft pipe and tighten them with two screws. Make sure that the spacer on the shaft pipe is located between the grip assembly and the other grip. Do not remove or shrink the spacer.

NOTE:

- In some countries, the spacer is not provided with the tool. In that case, align the handle to further side of the line which is indicated by the arrow marks.

Installing the protector (guard) (Fig. 13)

⚠ WARNING:

- Never use the tool without the protector illustrated in place.** Failure to do so can cause serious personal injury.

⚠ CAUTION:

- Be careful not to contact the sharp nylon cord cutter on the protector while installing.** Contact with the cutter could result in personal injury. (Fig. 14)

Set the protector so that the rib of the shaft fits into the groove of the protector. Then fix the protector and the protector cover to the clamp with two bolts as shown. Tighten the right and left bolts evenly.

Installing nylon cutting head

⚠ CAUTION:

- Only use the nylon cutting head with the protector.** Failure to do so may cause serious personal injury.

NOTICE:

- Be sure to use genuine Makita nylon cutting head. Turn the tool upside down so that you can replace the nylon cutting head easily. (Fig. 15)
- Before you mount the nylon cutting head, turn the cutter holder until you can see a slit under the hole. Insert the lock key through the hole so that the base does not turn. Then screw the cutting head clockwise with holding the lock key until the cutting head is locked firmly. After the cutting head is mounted, remove the lock key. Make sure that the cutting head is tightly attached to the tool before use.
- To remove the nylon cutting head, turn it counterclockwise while holding the lock key.

⚠ CAUTION:

- **If the nylon cutting head accidentally impacts a rock or hard object during operation, stop the tool and inspect it for any damage. If the nylon cutting head is damaged, replace it immediately.** Otherwise it may fly apart and cause serious personal injury.

OPERATION

OPERATION

⚠ CAUTION:

- **Do not cut high grass at a time.** Cutting high grass at a time near the root may cause the tool motor under overloaded as grass is entangled, and may result in damage to the tool.
- **Do not contact the cutting head with the ground surface.** It may cause the motor under overload, and result in damage to the tool.
- Do not force the trimmer in densely grown grass. (Fig. 16)

⚠ CAUTION:

- Do not use the trimmer as if you dig out the ground with it.

Cutting the grass near a tree, concrete block, brick or garden stone (Fig. 17)

Tilt the tool with paying attention that the tool does not contact the ground surface. Approach the tip of the nylon cord to the grass. Smooth feeding out may be needed because the tip of the nylon cord touches the ground and wears more quickly than usual.

NOTE:

- Getting the trimmer too close to a tree, concrete block, brick, garden stone or the like during the edging work or similar cutting work may cause the nylon cord to be cut off halfway inside the cutter head. In that case, turn off the tool, remove the cutting head and set the nylon cord properly again. Regarding to how to set the nylon code, refer to the section in "Maintenance".

It is recommended to keep the tool more than 5 cm away from the tree, concrete block, brick, garden stone or the like so that the tip of the nylon code does not contact the hard obstacle and you can expect the best performance. Start the trimmer before getting close to the grass to be cut.

Cut the grass using the nylon cord tip by moving the trimmer from right to left and proceed slowly, keeping the trimmer at the angle of about 30° in relation to the ground surface.

When cutting high grass, cut in layers always beginning from the top with each cut length short.

MAINTENANCE

⚠ WARNING:

- **Always be sure that the tool is switched off and battery cartridge is removed before attempting to perform inspection or maintenance on the tool.** Failure to switch off and remove the battery cartridge may result in serious personal injury from accidental start-up.

NOTICE:

Never use gasoline, benzene, thinner, alcohol or the like. Discoloration, deformation or cracks may result.

Replacing the nylon cord

⚠ WARNING:

- **Make sure that the cover of the nylon cutting head is secured to the housing properly as described below.** Failure to properly secure the cover may cause the nylon cutting head to fly apart resulting in serious personal injury. (Fig. 18)

Press inward on the housing latches and lift upward to remove the cover. Discard any of the remaining nylon cord. (Fig. 19)

Hook the middle of the new nylon cord to the notch located at the center of the spool between the 2 channels provided for the nylon cord. One side of the cord should be about 80 mm longer than the other side.

Wind both ends firmly around the spool in the direction marked on the head for right hand direction indicated by RH. (Fig. 20)

Wind all but about 100 mm of the cords, leaving the ends temporarily hooked through a notch on the side of the spool. (Fig. 21)

Mount the spool in the housing so that the grooves and protrusions on the spool match up with those in the housing. Keep the side with letters on the spool visible on the top. Then, unhook the ends of the cord from their temporary position and feed the cords through the eyelets to come out of the housing. (Fig. 22)

Align the protrusion on the underside of the cover with the slots of the eyelets. Then push cover firmly onto the housing to secure it. Make sure the latches fully spread in the cover.

To maintain product SAFETY and RELIABILITY, repairs, any other maintenance or adjustment should be performed by Makita Authorized Service Centers, always using Makita replacement parts.

TROUBLE SHOOTING

Before asking for repairs, conduct your own inspection first. If you find a problem that is not explained in the manual, do not attempt to dismantle the tool. Instead, ask Makita Authorized Service Centers, always using Makita replacement parts for repairs.

Malfunction status	Cause	Action
Motor does not run.	Battery cartridge is not installed.	Install the battery cartridge.
	Battery problem (under voltage).	Recharge the battery. If recharging is not effective, replace battery.
	The drive system does not work correctly.	Ask your local authorized service center for repair.
Motor stops running after a little use.	Rotation is in reverse.	Change the direction of rotation with the reversing switch.
	Battery's charge level is low.	Recharge the battery. If recharging is not effective, replace battery.
	Overheating.	Stop using of tool to allow it to cool down.
It does not reach maximum RPM.	Battery is installed improperly.	Install the battery cartridge as described in this manual.
	Battery power is dropping.	Recharge the battery. If recharging is not effective, replace battery.
	The drive system does not work correctly.	Ask your local authorized service center for repair.
The nylon cutting cord does not feed.	The cord is used up or tangled in the spool.	Rewind the cord.
The nylon cutting cord is not cut off at the correct length.	The cord cutter on the protector is damaged or missing.	Ask your local authorized service center for repair.
	The cord extends past the protector.	Rewind the cord.
Cutting head does not rotate: Stop the tool immediately!	Foreign object such as branch is jammed between the guard and the nylon cutting head.	Remove the foreign object.
	The drive system does not work correctly.	Ask your local authorized service center for repair.
Abnormal vibration: Stop the tool immediately!	One nylon cord has been broken and the head got unbalanced.	Bump the nylon cutting head against the ground while it is rotating to cause the cord to feed.
	The drive system does not work correctly.	Ask your local authorized service center for repair.
Cutting head and motor cannot stop: Remove the battery immediately!	Electric or electronic malfunction.	Remove the battery and ask your local authorized service center for repair.

012856

OPTIONAL ACCESSORIES

CAUTION:

- These accessories or attachments are recommended for use with your Makita tool specified in this manual. The use of any other accessories or attachments might present a risk of injury to persons. Only use accessory or attachment for its stated purpose.
- If you need any assistance for more details regarding these accessories, ask your local Makita Service Center.
- Nylon cutting head
 - Makita genuine battery and charger
 - Battery converter BCV02

NOTE:

- Some items in the list may be included in the tool package as standard accessories. They may differ from country to country.

Noise

ENG905-1

The typical A-weighted noise level determined according to EN786:

Sound pressure level (L_{pA}): 82 dB (A)

Sound power level (L_{WA}): 90 dB (A)

Uncertainty (K): 0.4 dB (A)

Wear ear protection

Vibration

ENG904-1

The vibration emission value determined according to EN786:

Vibration emission (a_h): 5.5 m/s²

Uncertainty (K): 1.5 m/s²

ENG901-1

- The declared vibration emission value has been measured in accordance with the standard test method and may be used for comparing one tool with another.
- The declared vibration emission value may also be used in a preliminary assessment of exposure.

⚠ WARNING:

- The vibration emission during actual use of the power tool can differ from the declared emission value depending on the ways in which the tool is used.
- Be sure to identify safety measures to protect the operator that are based on an estimation of exposure in the actual conditions of use (taking account of all parts of the operating cycle such as the times when the tool is switched off and when it is running idle in addition to the trigger time).

For European countries only

ENH220-3

EC Declaration of Conformity

We Makita Corporation as the responsible manufacturer declare that the following Makita machine(s):

Designation of Machine:

Cordless String Trimmer

Model No./Type: UR360D, BUR360

Specifications: see "SPECIFICATIONS" table.

are of series production and

Conforms to the following European Directives:

2000/14/EC, 2006/42/EC

And are manufactured in accordance with the following

standards or standardised documents:

EN60745, EN60335

The technical documentation is kept by:

Makita International Europe Ltd.

Technical Department,

Michigan Drive, Tongwell,

Milton Keynes, Bucks MK15 8JD, England

The conformity assessment procedure required by

Directive 2000/14/EC was in Accordance with annex VI.

Notified Body:

TÜV Rheinland LGA Products GmbH

Tillystraße 2

90431 Nürnberg, Germany

Identification number 0197

Measured Sound Power Level: 90 dB (A)

Guaranteed Sound Power Level: 91 dB (A)

29. 12. 2011



Tomoyasu Kato

Director

Makita Corporation

3-11-8, Sumiyoshi-cho,

Anjo, Aichi, 446-8502, JAPAN

FRANÇAIS (Instructions d'origine)

Descriptif

1. Batterie	11. Levier de l'interrupteur de changement de vitesse	20. Support de la lame
2. Voyant	12. Voyants	21. Couvercle
3. Gâchette	13. Zone de coupe la plus efficace	22. Attaches
4. Manche	14. Bouton CHECK	23. Appuyez
5. Protecteur	15. Douille d'écartement	24. Bobine
6. Dispositif de coupe	16. Tête à fils de nylon	25. Pour une rotation de droitier
7. Voyant rouge	17. Boulons	26. Entailles
8. Bouton	18. Couvercle de protection	27. Cillets
9. Bouton de sécurité	19. Tige de blocage	28. Saillie (non illustrée)
10. Inverseur		29. Fente de l'œillet

SPÉCIFICATIONS

Modèle		UR360D/BUR360
Vitesse à vide	Élevée	Entre 0 et 7 000 min ⁻¹
	Faible	Entre 0 et 5 100 min ⁻¹
Longueur totale		1 720 mm
Diamètre de coupe avec la tête à fils de nylon		300 mm
Poids net		5,1 kg
Tension nominale		36 V C.C.
Batterie(s) standard		BL3622A/BL3626
⚠ Avertissement : n'utilisez que la ou les batteries indiquées.		

- Étant donné l'évolution constante de notre programme de recherche et de développement, les spécifications contenues dans ce manuel sont sujettes à des modifications sans préavis.
- Les spécifications et la batterie peuvent varier d'un pays à l'autre.
- Poids, batterie incluse, selon la procédure EPTA 01/2003

Symboles

END020-1

Les symboles utilisés pour l'appareil sont indiqués ci-dessous. Assurez-vous d'avoir bien compris leur signification avant d'utiliser l'appareil.



..... Tenez l'appareil à l'abri de l'humidité.



..... Vitesse maximale autorisée pour l'outil



..... N'utilisez jamais de lame en métal.



..... Pour les pays européens uniquement
Ne pas jeter les appareils électriques et les batteries dans les ordures ménagères !



..... Utilisez d'attention et de soins particuliers.



..... Reportez-vous au manuel d'instructions.



..... Danger ; méfiez-vous du risque de projection d'objets.



..... La distance entre l'outil et les spectateurs doit être d'au moins 15 m.



..... Éloignez les spectateurs.



..... Tenez-les à une distance d'au moins 15 m.



..... Portez un casque protecteur, des lunettes de sécurité et des protections d'oreilles.



..... Portez des gants de protection.



..... Portez des bottes de sécurité avec des semelles antidérapantes. Les bottes de sécurité coquées sont recommandées.

INSTRUCTIONS DE SÉCURITÉ IMPORTANTES

GEB092-4

⚠ AVERTISSEMENT ! Veuillez lire toutes les consignes de sécurité et les instructions. Le non-respect des mises en garde et instructions peut entraîner un choc électrique, un incendie et/ou des blessures graves.

Conservez toutes les mises en garde et instructions pour référence ultérieure.

1. Familiarisez-vous avec les commandes et l'utilisation correcte du matériel.
2. Les éléments coupants continuent à tourner après l'arrêt du moteur.
3. Ne laissez pas jamais des enfants ou des personnes ne connaissant pas ces instructions utiliser l'outil.
4. Cessez d'utiliser l'appareil lorsque des personnes, notamment des enfants, ou des animaux de compagnie se trouvent à proximité.
5. Utilisez l'appareil uniquement en journée ou sous une lumière artificielle correcte.
6. Avant d'utiliser l'appareil et après tout impact, recherchez d'éventuels signes d'usure ou de dommage et réparez-les au besoin.
7. Veillez à ne pas vous blesser sur les dispositifs installés pour couper la longueur du fil. Après avoir sorti un nouveau fil de coupe, remplacez toujours l'appareil en position de fonctionnement normal avant de le mettre sous tension.
8. N'installez jamais d'éléments de coupe en métal.
9. Cet appareil ne doit pas être utilisé par des personnes (notamment des enfants) dont les capacités physiques, sensorielles ou mentales sont réduites ou n'ayant aucune expérience ni compétence, à moins d'avoir reçu des instructions relatives à l'utilisation de l'appareil par une personne responsable de leur sécurité ou d'être sous la supervision de celle-ci. Les enfants doivent être surveillés car ils ne doivent pas jouer avec l'appareil.
10. N'utilisez l'outil qu'avec une précaution et une attention extrêmes.
11. Utilisez l'outil uniquement si vous êtes en bonne condition physique. Effectuez tout le travail avec calme et prudence. Faites preuve de bon sens et gardez à l'esprit que l'opérateur ou l'utilisateur est responsable des accidents ou blessures infligés à d'autres personnes ou à leurs biens.
12. N'utilisez jamais l'outil lorsque vous êtes fatigué(e), malade ou sous l'emprise de l'alcool ou de médicaments.
13. Vous devez immédiatement mettre l'outil hors tension si vous observez des signes de dysfonctionnement.

Utilisation prévue de l'outil

1. Utilisez le bon outil. Le coupe-herbe sans fil doit être utilisé exclusivement pour couper l'herbe et les mauvaises herbes de petite taille. Il n'est conçu pour aucune autre utilisation, telle que la coupe des haies, car cela comporte un risque de blessure.

Équipement de protection corporelle (Fig. 1 et 2)

1. Portez des vêtements adéquats. Les vêtements que vous portez doivent être fonctionnels et appropriés, c'est-à-dire qu'ils doivent être près du corps, sans pour autant gêner vos mouvements. Ne portez pas de bijoux ou de vêtements susceptibles d'être happés par l'appareil. Portez un filet de protection pour envelopper vos cheveux s'ils sont longs.
2. Lorsque vous utilisez l'outil, portez toujours des chaussures de sécurité munies d'une semelle antidérapante. Elles vous protégeront de blessures éventuelles et vous assureront une bonne stabilité.
3. Portez des lunettes ou un masque de protection.

Sécurité électrique et de la batterie

1. Évitez les environnements dangereux. N'utilisez pas l'outil dans des lieux humides et ne l'exposez pas aux intempéries. Le risque de choc électrique augmente lorsque de l'eau pénètre dans un outil électrique.
2. N'utilisez que le chargeur spécifié par le fabricant. Un chargeur adapté à un type de batterie peut créer un risque d'incendie s'il est utilisé avec un autre type de batterie.
3. Utilisez les outils électriques uniquement avec les batteries indiquées. L'utilisation d'autres types de batterie peut créer un risque de blessures et d'incendie.
4. Ne jetez pas les batteries au feu. Elles risqueraient d'exploser. Consultez la réglementation locale pour connaître les éventuelles consignes de mise au rebut spéciales.
5. N'ouvrez pas les batteries et n'essayez pas de les démonter. L'électrolyte libéré est corrosif et risquerait de blesser vos yeux ou votre peau. Si vous l'avez, il peut se révéler toxique.

Démarrage de l'outil (Fig. 3)

1. Assurez-vous qu'aucun enfant ou adulte ne se trouve à moins de 15 mètres de la zone de travail et veillez également aux animaux qui pourraient se trouver à proximité. Le cas échéant, cessez d'utiliser l'outil.
2. Avant l'utilisation, vérifiez toujours que l'outil ne présente aucun danger. Vérifiez la sécurité de l'outil de coupe et de son protège-lame, ainsi que le fonctionnement de la gâchette et du levier. Vérifiez que les poignées sont propres et sèches et testez le fonctionnement de l'interrupteur.
3. Recherchez les éventuelles pièces endommagées avant de continuer à utiliser l'outil. Un protège-lame ou une autre pièce endommagé(e) doit être inspecté(e) soigneusement pour déterminer s'il/si elle va fonctionner correctement. Assurez-vous que les pièces en mouvement sont alignées et se déplacent librement, qu'aucune pièce n'est cassée, que les pièces sont correctement montées et qu'aucune anomalie ne risque d'affecter le fonctionnement de l'appareil. Un protège-lame ou toute autre pièce endommagé(e) doit être correctement réparé(e) ou remplacé(e).

par un centre de service agréé, sauf indication contraire dans ce manuel.

4. Ne mettez le moteur sous tension que lorsque vos mains et vos pieds sont éloignés de l'outil de coupe.
5. Avant de démarrer, assurez-vous que l'outil de coupe n'est pas en contact avec des objets durs tels que des branches, des pierres, etc. et qu'il tournera au démarrage.

Mode d'emploi

1. N'utilisez jamais l'appareil si les protège-lames sont endommagés ou s'ils ne sont pas en place.
2. N'utilisez l'outil que dans des conditions d'éclairage et de luminosité suffisantes. En hiver, soyez attentif aux zones glissantes ou mouillées, au verglas et à la neige (risque de glissement). Assurez-vous toujours d'avoir une bonne stabilité.
3. Faites attention à ne pas vous blesser les pieds et les mains avec l'outil de coupe.
4. Maintenez constamment vos mains et vos pieds éloignés de la coupe, en particulier lors de la mise sous tension du moteur.
5. Ne coupez jamais à une hauteur supérieure aux épaules.
6. N'utilisez jamais l'outil sur une échelle.
7. Ne travaillez jamais sur des surfaces instables.
8. Ne tendez pas excessivement le bras. Assurez-vous d'avoir une bonne prise au sol et une bonne position d'équilibre à tout moment.
9. Enlevez le sable, les pierres, les clous etc., trouvés à l'intérieur du périmètre de travail. Des particules étrangères peuvent endommager l'outil de coupe ou être projetées et entraîner des dommages corporels.
10. Si l'outil de coupe heurte des pierres ou d'autres objets durs, éteignez immédiatement le moteur et examinez l'outil de coupe.
11. Avant de commencer à couper, l'outil de coupe doit avoir atteint sa vitesse de travail maximale.
12. Tenez toujours l'outil à deux mains. Ne le tenez jamais d'une seule main durant l'utilisation. Assurez-vous toujours d'avoir une bonne stabilité.
13. Tous les équipements de protection fournis avec l'outil, tels que le carter, doivent être utilisés pendant le fonctionnement de celui-ci.
14. Sauf en cas d'urgence, ne laissez jamais tomber l'outil et ne le jetez pas sur le sol, cela risquerait de l'endommager sérieusement.
15. Ne traînez jamais l'outil sur le sol lorsque vous le déplacez, cela pourrait l'endommager.
16. Retirez toujours la batterie de l'outil :
 - toutes les fois où l'outil doit être laissé sans surveillance ;
 - avant toute opération de retrait d'obstruction ;
 - avant toute opération de vérification, nettoyage ou réparation de l'outil ;
 - avant d'effectuer des réglages, de changer des accessoires ou de ranger l'appareil ;
 - dès que l'outil commence à vibrer de manière anormale ;
 - lors du transport de l'outil.
17. N'utilisez pas l'appareil au-dessus des capacités pour lesquels il a été conçu. Cela pourrait nuire à

la qualité du travail et provoquer un risque de blessures.

Instructions d'entretien

1. Vous devez vérifier l'état de l'outil de coupe ainsi que des dispositifs de protection avant chaque utilisation.
2. Avant d'effectuer une opération d'entretien, de remplacer l'outil de coupe ou de nettoyer l'outil, mettez le moteur hors tension et retirez la batterie.
3. Après utilisation, débranchez la batterie de l'outil et vérifiez qu'elle n'est pas endommagée.
4. Vérifiez que les dispositifs de fixation sont bien attachés et recherchez les éventuelles pièces endommagées, comme des fissures sur l'outil de coupe.
5. Lorsque vous ne l'utilisez pas, rangez l'appareil dans un endroit sec fermé à clé ou hors de portée des enfants.
6. N'utilisez que les pièces et accessoires de remplacement recommandés par le fabricant.
7. Assurez-vous toujours que les ouvertures de ventilation ne sont pas obstruées par des débris.
8. Inspectez et assurez régulièrement l'entretien de l'outil, particulièrement avant/après utilisation. Ne faites réparer l'outil que par notre centre de service agréé.
9. Maintenez les poignées de l'outil sèches, propres et exemptes d'huile ou de graisse.

CONSERVEZ CES INSTRUCTIONS.



AVERTISSEMENT :

NE vous laissez PAS tromper (au fil d'une utilisation répétée) par un sentiment d'aisance et de familiarité avec le produit, en négligeant le respect rigoureux des consignes de sécurité qui accompagnent l'outil. Une UTILISATION INCORRECTE de l'outil ou le non-respect des consignes de sécurité indiquées dans ce manuel d'instructions peuvent causer des blessures graves.

CONSIGNES DE SÉCURITÉ IMPORTANTES

ENC007-7

POUR LA BATTERIE

1. Avant d'utiliser la batterie, veuillez lire toutes les instructions et tous les avertissements inscrits sur (1) le chargeur, (2) la batterie et (3) l'appareil alimenté par la batterie.
2. Ne démontez pas la batterie.
3. Cessez immédiatement d'utiliser la scie circulaire si le temps de fonctionnement devient excessivement court. Il y a risque de surchauffe, de brûlures, voire d'explosion.
4. Si l'électrolyte pénètre dans vos yeux, rincez-les à l'eau claire et consultez immédiatement un médecin. Il y a risque de perte de la vue.
5. Évitez de court-circuiter la batterie :
 - (1) Ne touchez les bornes avec aucun matériau conducteur.

- (2) Évitez de ranger la batterie dans un contenant où se trouvent d'autres objets métalliques tels que des clous, pièces de monnaie, etc.
 - (3) N'exposez pas la batterie à l'eau ou à la pluie. Un court-circuit de la batterie risque de provoquer un fort courant, une surchauffe, parfois des brûlures et même une panne.
6. Ne rangez pas l'outil ou la batterie dans des endroits où la température risque d'atteindre ou de dépasser 50°C (122°F).
 7. Ne jetez pas la batterie au feu même si elle est sérieusement endommagée ou complètement épuisée. La batterie peut exploser au contact du feu.
 8. Veillez à ne pas laisser tomber ou heurter la batterie.
 9. N'utilisez pas de batterie endommagée.

CONSERVEZ CES INSTRUCTIONS.

Conseils pour assurer la durée de vie optimale de la batterie

1. Rechargez la batterie avant qu'elle ne soit complètement épuisée. Arrêtez toujours l'outil et rechargez la batterie quand vous constatez que la puissance de l'outil diminue.
2. Ne rechargez jamais une batterie complètement chargée. La surcharge réduit la durée de service de la batterie.
3. Chargez la batterie alors que la température de la pièce se trouve entre 10°C et 40°C (50°F et 104°F). Si une batterie est chaude, laissez-la refroidir avant de la charger.
4. Si vous n'utilisez pas l'outil pendant une période prolongée, rechargez la batterie tous les six mois.

Description des pièces (Fig. 4)

DESCRIPTION DU FONCTIONNEMENT

⚠ AVERTISSEMENT :

- Veillez toujours à ce que l'outil soit éteint et la batterie déposée avant d'effectuer des réglages ou de vérifier le fonctionnement de l'outil. Si vous ne mettez pas l'outil hors tension et ne retirez pas la batterie, vous risquez de vous blesser grièvement en cas de démarrage accidentel.

Installation et retrait de la batterie (Fig. 5)

⚠ ATTENTION :

- Éteignez toujours l'outil avant d'installer ou de déposer la batterie.
- Tenez fermement l'outil et la batterie lors de l'installation ou du retrait de la batterie. Si vous ne tenez pas fermement l'outil et la batterie, ils risquent de glisser et de s'abîmer ou de vous blesser.

Pour retirer la batterie, faites glisser le bouton à l'avant de la batterie et sortez la batterie.

Pour installer la batterie, alignez sa languette sur la rainure qui se trouve à l'intérieur du carter, puis glissez la batterie pour la mettre en place. Insérez-la bien à fond, jusqu'à ce qu'elle se verrouille en émettant un léger clic. Si vous pouvez voir le voyant rouge sur la face supérieure du bouton, la batterie n'est pas parfaitement verrouillée.

⚠ ATTENTION :

- Installez toujours la batterie à fond, de sorte que le voyant rouge ne soit plus visible. Sinon, elle risque de tomber accidentellement de l'outil, en vous blessant ou en blessant une personne située près de vous.
- Ne forcez pas lors de l'installation de la batterie. Si la batterie ne glisse pas aisément, c'est qu'elle n'est pas insérée correctement.

Fonctionnement de l'interrupteur

⚠ AVERTISSEMENT :

- Avant d'insérer la batterie dans l'outil, vérifiez toujours que la gâchette fonctionne bien et revient en position d'arrêt lorsqu'elle est relâchée. N'appuyez pas fortement sur la gâchette sans avoir d'abord enfoncé le bouton de sécurité. Vous risqueriez de casser la gâchette. L'utilisation d'un outil dont la gâchette ne fonctionne pas correctement risque de provoquer une perte de contrôle et de graves blessures corporelles. (Fig. 6)

Pour éviter tout déclenchement accidentel de la gâchette, l'outil est muni d'un bouton de sécurité.

Pour démarrer l'outil, enfoncez le bouton de sécurité, puis appuyez sur la gâchette. La vitesse de l'outil augmente à mesure que vous augmentez la pression exercée sur la gâchette. Pour l'arrêter, relâchez la gâchette.

Inverseur pour le retrait des débris (Fig. 7)

Cet outil est équipé d'un inverseur. L'inversion est utilisée uniquement lorsque de mauvaises herbes et des débris sont coincés dans l'outil. Pour faire fonctionner l'outil normalement, l'interrupteur doit être basculé sur la position A.

Si des mauvaises herbes et des débris sont coincés dans la tête de rotation, vous pouvez inverser l'outil en appuyant sur le côté B de l'interrupteur. Dans cette position inversée, l'outil ne fonctionne que brièvement avant de s'éteindre automatiquement.

⚠ AVERTISSEMENT :

- Veillez toujours à ce que l'outil soit éteint et la batterie déposée avant de retirer les mauvaises herbes et les débris qui n'ont pas été retirés de l'outil en mode inversé. Si vous ne mettez pas l'outil hors tension et ne retirez pas la batterie, vous risquez de vous blesser grièvement en cas de démarrage accidentel.

NOTE :

- Vérifiez toujours le sens de rotation avant de mettre l'outil en marche.
- N'actionnez l'inverseur qu'une fois l'outil complètement arrêté. Ne modifiez pas le sens de rotation lorsque la tête continue de tourner, au risque d'endommager l'outil.

Changement de vitesse (Fig. 8)

Deux vitesses peuvent être sélectionnées avec l'interrupteur de changement de vitesse.

Si vous mettez le levier de l'interrupteur de changement de vitesse en position 1, l'outil fonctionnera à faible vitesse et en position 2, il fonctionnera à vitesse élevée.



Système de protection de la batterie/du moteur

La batterie et l'outil sont fournis avec des fonctions de protection qui réduisent ou coupent automatiquement

l'alimentation en cas de surcharges susceptibles d'endommager l'outil ou la batterie.

Si l'outil est surchargé mais pas verrouillé, son protecteur permet de réduire le régime afin de préserver le moteur. Dans ce cas, les deux voyants décrits dans le tableau ci-dessous ne s'allument ou ne clignotent pas.

Toutes les autres fonctions de protection peuvent être identifiées par les voyants décrits dans le tableau ci-dessous. (Fig. 9)

		État	Mesure à prendre
–	Clignotant	La batterie est presque déchargée.	Remplacez la batterie par une batterie rechargée.
–	S'allume	Le protecteur de la batterie met l'appareil hors tension : la batterie est déchargée.	Remplacez la batterie par une batterie rechargée.
Clignotant	–	Le protecteur contre les surcharges met l'appareil hors tension : le moteur est verrouillé.	Relâchez la gâchette et éliminez la cause du verrouillage du moteur ou de la surcharge. Si l'outil de coupe est bloqué par des herbes coincées, retirez toujours la batterie avant de les éliminer.
S'allume	–	Le protecteur contre les surchauffes met l'appareil hors tension en raison d'une surchauffe.	Laissez reposer l'appareil un moment.
Clignotant	Clignotant	Dysfonctionnement électrique ou électronique	Faites réparer l'appareil par votre centre de service agréé le plus proche.

010823

Tête à fils de nylon

NOTE :

- Ne tentez pas de procéder à l'alimentation semi-automatique par frappe au sol lorsque l'outil fonctionne à un régime élevé. L'alimentation semi-automatique par frappe au sol à un régime élevé peut endommager la tête à fils de nylon.
- L'alimentation semi-automatique par frappe au sol ne fonctionnera pas correctement si la tête ne tourne pas. (Fig. 10)

La tête à fils de nylon est une tête de coupe-herbe double équipée d'un mécanisme d'alimentation semi-automatique par frappe au sol.

Pour alimenter le fil de nylon, frappez la tête de coupe contre le sol lors de la rotation à basse vitesse. Le fil de nylon est coupé automatiquement à la bonne longueur par l'outil de coupe sur le protecteur.

















REMARQUE :

- Si le fil de nylon ne sort pas lorsque vous frappez la tête, rembobinez/remplacez le fil en suivant les procédures décrites dans la section « Entretien ».
- Ne frappez pas l'outil contre une surface en béton ou en bitume. Vous risqueriez d'endommager l'outil.

Voyant d'autonomie de la batterie (uniquement pour les modèles équipés d'une batterie BL3622A)

La batterie BL3622A est équipée du voyant d'autonomie restante de la batterie. (Fig. 11)

Appuyez sur le bouton CHECK pour indiquer l'autonomie restante de la batterie. Les voyants s'allument alors pendant trois secondes environ.

Voyants			Autonomie restante
			
E 		F 	70 % à 100 %
			45 % à 70 %
			20 % à 45 %
			0 % à 20 %
			Rechargez la batterie.
			Il est possible que la batterie ait mal fonctionné.

011713

- Lorsque seul le voyant le plus bas (près de la lettre « E ») clignote, ou lorsque aucun des voyants ne s'allume, la batterie est vide donc l'outil ne fonctionne pas. Dans ce cas, rechargez la batterie ou remplacez la batterie vide par une batterie entièrement chargée.
- Si au moins deux voyants ne s'allument pas même une fois le chargement terminé, cela signifie que la batterie arrive en fin de vie.
- Lorsque les deux voyants supérieurs et inférieurs s'allument à tour de rôle, cela signifie que la batterie fonctionne peut-être mal. Contactez votre centre de service agréé Makita le plus proche.

REMARQUE :

- L'autonomie restante indiquée peut être inférieure au niveau réel pendant ou immédiatement après l'utilisation de l'outil.
- Selon les conditions d'utilisation et la température ambiante, les indications peuvent différer légèrement de l'autonomie réelle restante.

ASSEMBLAGE

⚠ AVERTISSEMENT :

- **Assurez-vous toujours que l'outil est hors tension et la batterie retirée avant d'effectuer toute intervention sur l'outil.** Si vous ne mettez pas l'outil hors tension et ne retirez pas la batterie, vous risquez de vous blesser grièvement en cas de démarrage accidentel.
- **Ne démarrez jamais l'outil avant qu'il soit entièrement assemblé.** Si vous le faites fonctionner alors qu'il n'est pas parfaitement assemblé, vous risquez de vous blesser grièvement en cas de démarrage accidentel.

Installation de la poignée (Fig. 12)

Installez le manche sur le tuyau de l'arbre et serrez-les avec deux vis. Assurez-vous que la douille d'écartement du tuyau de l'arbre se trouve entre l'ensemble du manche et l'autre manche. Ne retirez pas la douille d'écartement et ne la comprimez pas.

REMARQUE :

- Dans certains pays, la douille d'écartement n'est pas fournie avec l'outil. Dans ce cas, alignez la poignée sur le côté extérieur de la ligne qui est indiqué par les flèches.

Installation du protecteur (Fig. 13)

⚠ AVERTISSEMENT :

- **N'utilisez jamais l'outil si le protecteur illustré n'est pas en place.** Dans le cas contraire, il y a risque de blessure corporelle grave.

⚠ ATTENTION :

- **Veillez à ne pas toucher la lame tranchante du fil de nylon située sur le protecteur pendant l'installation.** En cas de contact, vous risquez de vous blesser. (Fig. 14)

Mettez le protecteur en place de manière à ce que la nervure de l'arbre s'insère dans le creux du protecteur. Installez ensuite le protecteur et le couvercle de protection à l'étrier à l'aide de deux boulons, comme

illustré. Serrez autant le boulon droit que le boulon gauche.

Installation de la tête à fils de nylon

⚠ ATTENTION :

- **Utilisez uniquement la tête à fils de nylon avec le protecteur.** Dans le cas contraire, il y a risque de blessure grave.

NOTE :

- Assurez-vous d'utiliser une tête à fils de nylon Makita. Retournez l'outil pour pouvoir remplacer facilement la tête à fils de nylon. (Fig. 15)

Avant d'installer la tête à fils de nylon, tournez le support de la lame jusqu'à ce que vous voyiez une fente sous l'orifice. Insérez la tige de blocage dans l'orifice, de sorte que le socle ne tourne pas.

Vissez ensuite la tête de coupe dans le sens horaire tout en tenant la tige de blocage jusqu'à ce que la tête de coupe soit solidement bloquée. Une fois la tête de coupe installée, retirez la tige de blocage. Assurez-vous que la tête de coupe est bien fixée à l'outil avant de l'utiliser.

Pour ôter la tête à fils de nylon, dévissez-la en la tournant dans le sens antihoraire tout en tenant la tige de blocage.

⚠ ATTENTION :

- **Si la tête à fils de nylon heurte accidentellement une pierre ou un objet dur pendant son fonctionnement, arrêtez l'outil et examinez-le pour voir s'il n'a pas subi de dommages. Si la tête à fils de nylon est endommagée, remplacez-la immédiatement.** Dans le cas contraire, elle risque de se détacher et de provoquer des blessures corporelles graves.

FONCTIONNEMENT

FONCTIONNEMENT

⚠ ATTENTION :

- **Ne coupez pas les herbes hautes en une seule fois.** La coupe des herbes hautes en une seule fois près de la racine peut provoquer une surcharge du moteur de l'outil en cas de coincement d'herbes et endommager l'outil.
- **Veillez à ce que la tête de coupe n'entre pas en contact avec la surface au sol.** Cela risquerait de provoquer une surcharge du moteur et d'endommager l'outil.
- Ne forcez pas sur le coupe-herbe pour tondre des zones d'herbes denses. (Fig. 16)

⚠ ATTENTION :

- N'utilisez pas le coupe-herbe comme si vous cherchiez à creuser le sol.

Couper l'herbe à proximité d'un arbre, d'un bloc de béton, d'une brique ou d'une pierre de jardin (Fig. 17)

Inclinez l'outil tout en veillant à ce qu'il n'entre pas en contact avec la surface au sol. Approchez l'extrémité du fil de nylon de l'herbe. Il peut s'avérer nécessaire d'extraire un peu le fil car l'extrémité du fil de nylon touche le sol et s'use plus rapidement que d'habitude.

REMARQUE :

- Si vous approchez trop le coupe-herbe d'un arbre, d'un bloc de béton, d'une brique, d'une pierre ou autre alors que vous taillez une haie ou effectuez un travail similaire, le fil risque de se couper en deux à l'intérieur de la tête de coupe. Dans ce cas, éteignez l'outil, retirez la tête de coupe et replacez correctement le fil de nylon. Pour savoir comment régler le code nylon, reportez-vous à la section de la rubrique « Entretien ». Il est recommandé de maintenir l'outil éloigné de plus de 5 cm de l'arbre, du bloc de béton, de la brique, de la pierre ou autre, de sorte que l'extrémité du code nylon n'entre pas en contact avec l'obstacle dur, ce qui vous permettra d'obtenir des performances optimales. Démarrez le coupe-herbe avant de vous trouver à proximité de l'herbe à couper. Pour couper l'herbe à l'aide de l'extrémité du fil de nylon, balancez coupe-herbe de droite à gauche en procédant lentement, et en conservant un angle de coupe d'environ 30° par rapport à la surface du sol. Pour couper des herbes hautes, procédez par étages, en descendant progressivement.

ENTRETIEN

AVERTISSEMENT :

- **Assurez-vous toujours que l'outil est hors tension et la batterie retirée avant d'effectuer toute opération d'inspection ou d'entretien sur l'outil.** Si vous ne mettez pas l'outil hors tension et ne retirez pas la batterie, vous risquez de vous blesser grièvement en cas de démarrage accidentel.

NOTE :

N'utilisez jamais d'essence, de benzine, de diluant, d'alcool ou de produit similaire. Ces produits risquent de provoquer des décolorations, des déformations ou des fissures.

Remplacement du fil en nylon

AVERTISSEMENT :

- **Assurez-vous que le couvercle de la tête à fils de nylon est correctement fixé au boîtier, comme décrit ci-dessous.** Si le couvercle n'est pas correctement fixé, la tête à fils de nylon peut se détacher et provoquer des blessures graves. **(Fig. 18)**

Enfoncez les attaches du boîtier et soulevez-le pour retirer le couvercle. Débarrassez-vous du fil de nylon restant. **(Fig. 19)**

Insérez le milieu du nouveau fil de nylon dans l'entaille située au centre de la bobine entre les 2 canaux destinés au fil de nylon. L'un des côtés du fil doit être plus long que l'autre d'environ 80 mm.

Enroulez bien les deux extrémités sur la bobine dans le sens indiqué sur la tête pour le sens de droitier indiqué par RH. **(Fig. 20)**

Embobinez tout le fil sauf environ 100 mm, en laissant les extrémités temporairement accrochées à travers l'entaille sur le côté de la bobine. **(Fig. 21)**

Montez la bobine dans le boîtier de sorte que les rainures et les saillies sur la bobine correspondent à celles du boîtier. Placez la bobine en dirigeant vers le haut le côté contenant des lettres. Ensuite, décrochez les extrémités du fil de leurs emplacements temporaires et glissez les fils

à travers les œilletons pour les faire sortir du boîtier.

(Fig. 22)

Alignez la partie saillante sur le dessous du couvercle avec les trous des œilletons. Poussez ensuite fermement le couvercle pour qu'il s'enclenche dans le boîtier. Assurez-vous que les attaches se déploient bien sur le couvercle. Pour garantir la SÉCURITÉ et la FIABILITÉ du produit, les réparations ainsi que tout autre travail d'entretien ou de réglage doivent être effectués dans un centre d'entretien Makita agréé, exclusivement avec des pièces de rechange Makita.

DÉPANNAGE

Avant de demander la réparation, commencez par mener votre propre inspection. Si vous rencontrez un problème non recensé dans ce manuel, n'essayez pas de démonter l'outil. Demandez plutôt de l'aide à un centre de service Makita agréé, et utilisez toujours des pièces de rechange Makita.

État du dysfonctionnement	Cause	Mesure
Le moteur ne tourne pas.	La batterie n'est pas en place.	Mettez la batterie en place.
	Problème de batterie (sous tension).	Rechargez la batterie. Si cela ne sert à rien, remplacez la batterie.
	Le système d'entraînement ne fonctionne pas correctement.	Faites réparer l'appareil par votre centre de service agréé le plus proche.
Le moteur s'arrête après une brève utilisation.	La rotation est inversée.	Changez le sens de rotation avec l'inverseur.
	Le niveau de chargement de la batterie est faible.	Rechargez la batterie. Si cela ne sert à rien, remplacez la batterie.
	Surchauffe.	Cessez d'utiliser l'outil pour le laisser refroidir.
Il n'atteint pas le régime maximal.	La batterie est mal installée.	Installez la batterie selon la description de ce guide.
	Le niveau de la batterie chute.	Rechargez la batterie. Si cela ne sert à rien, remplacez la batterie.
	Le système d'entraînement ne fonctionne pas correctement.	Faites réparer l'appareil par votre centre de service agréé le plus proche.
Le fil de coupe en nylon ne sort pas.	Il n'y a plus de fil, ou il est emmêlé dans la bobine.	Réenroulez le fil.
Le fil de coupe en nylon n'est pas coupé à la bonne longueur.	Le découpeur de fil situé sur le protecteur est endommagé ou manquant.	Faites réparer l'appareil par votre centre de service agréé le plus proche.
	Le fil dépasse du protecteur.	Réenroulez le fil.
La tête de coupe ne tourne pas : Éteignez immédiatement l'outil !	Un corps étranger tel qu'une branche est coincé entre le protège-lame et la tête à fils de nylon.	Retirez le corps étranger.
	Le système d'entraînement ne fonctionne pas correctement.	Faites réparer l'appareil par votre centre de service agréé le plus proche.
Vibration anormale : Éteignez immédiatement l'outil !	Un fil de nylon s'est cassé et la tête est déséquilibrée.	Frappez la tête à fils de nylon sur le sol pendant le fonctionnement de l'outil pour enrouler le fil.
	Le système d'entraînement ne fonctionne pas correctement.	Faites réparer l'appareil par votre centre de service agréé le plus proche.
Impossible d'arrêter la tête de coupe et le moteur : retirez immédiatement la batterie !	Dysfonctionnement électrique ou électronique	Retirez la batterie et faites réparer l'appareil par votre centre de service agréé le plus proche.

012856

ACCESSOIRES FOURNIS EN OPTION

ATTENTION :

- Ces accessoires ou pièces complémentaires sont recommandés pour être utilisés avec l'outil Makita spécifié dans ce mode d'emploi. L'utilisation de tout autre accessoire ou pièce complémentaire peut comporter un risque de blessure. N'utilisez les accessoires ou pièces qu'aux fins auxquelles ils ont été conçus.

Pour obtenir plus de détails sur ces accessoires, contactez votre Centre de service local Makita.

- Tête à fils de nylon
- Batterie et chargeur Makita authentiques
- Convertisseur de batterie BCV02

REMARQUE :

- Certains éléments de la liste peuvent être inclus en tant qu'accessoires standard dans le coffret de l'outil envoyé. Ils peuvent varier suivant les pays.

Bruit

ENG905-1

Les niveaux de bruit pondéré A typiques ont été mesurés selon la norme EN786 :

Niveau de pression sonore (L_{pA}) : 82 dB (A)

Niveau de puissance sonore (L_{WA}) : 90 dB (A)

Incertitude (K) : 0,4 dB (A)

Portez des protections auditives

Vibrations

ENG904-1

La valeur d'émission des vibrations a été mesurée selon la norme EN786 :

Émission des vibrations (a_h) : 5,5 m/s²

Incertitude (K) : 1,5 m/s²

ENG901-1

- La valeur de l'émission des vibrations déclarée a été mesurée conformément à la méthode de test standard et peut être utilisée afin de comparer des outils entre eux.
- La valeur de l'émission des vibrations déclarée peut également être utilisée lors d'une évaluation préliminaire de l'exposition.

⚠ AVERTISSEMENT :

- Selon la manière dont l'outil est utilisé, il est possible que l'émission des vibrations pendant l'utilisation réelle de l'outil électrique diffère de la valeur de l'émission déclarée.
- Veuillez à identifier les mesures de sécurité destinées à protéger l'opérateur et établies en fonction de l'estimation de l'exposition dans les conditions réelles d'utilisation (en prenant en compte toutes les étapes du cycle de fonctionnement, telles que les périodes de mise hors tension de l'outil, les périodes de fonctionnement au ralenti et les périodes de mise en route).

Pour les pays d'Europe uniquement ENH220-3
Déclaration de conformité CE

Nous, Makita Corporation, en tant que fabricant responsable, déclarons que la ou les machines Makita suivantes :

Nom de la machine :
Coupe-herbe sans fil
N° de modèle/Type : UR360D, BUR360
Spécifications : voir le tableau
« SPÉCIFICATIONS ».

sont fabriquées en série et
sont conformes aux directives européennes
suivantes :

2000/14/CE, 2006/42/CE

et sont produites conformément aux normes ou documents de normalisation suivants :

EN60745, EN60335

La documentation technique est disponible auprès de :

Makita International Europe Ltd.
Technical Department,
Michigan Drive, Tongwell,
Milton Keynes, Bucks MK15 8JD, Angleterre

La procédure d'évaluation de la conformité requise par la directive 2000/14/CE est conforme à l'annexe VI.

Organisme notifié :

TÜV Rheinland LGA Products GmbH
Tillystraße 2
90431 Nürnberg, Allemagne
Numéro d'identification 0197

Niveau de puissance sonore mesurée : 90 dB (A)

Niveau de puissance sonore garantie : 91 dB (A)

29. 12. 2011



Tomoyasu Kato
Directeur
Makita Corporation
3-11-8, Sumiyoshi-cho,
Anjo, Aichi, 446-8502, JAPAN

DEUTSCH (Originalanweisungen)

Erklärung der Gesamtdarstellung

- | | | |
|---------------------|--------------------------------------|----------------------------------|
| 1. Akkublock | 11. Schalter zum Ändern der Drehzahl | 21. Abdeckung |
| 2. Anzeige | 12. Anzeigelampen | 22. Laschen |
| 3. Ein/Aus-Schalter | 13. Effektivster Schnittbereich | 23. Drücken |
| 4. Griff | 14. Taste CHECK (TEST) | 24. Spule |
| 5. Schutz | 15. Distanzstück | 25. Für Rechte-Hand-Drehung |
| 6. Schneidwerkzeug | 16. Nylon-Schneidkopf | 26. Einkerbungen |
| 7. Roter Bereich | 17. Schrauben | 27. Seilführung |
| 8. Taste | 18. Schutzabdeckung | 28. Vorsprung (nicht abgebildet) |
| 9. Arretiertaste | 19. Arretiernase | 29. Schlitz der Seilführung |
| 10. Umschalter | 20. Schneidhalter | |

TECHNISCHE DATEN

Modell		UR360D/BUR360
Leerlaufdrehzahl	Hoch	0 bis 7.000 min ⁻¹
	Niedrig	0 bis 5.100 min ⁻¹
Gesamtlänge		1.720 mm
Schneiddurchmesser mit Nylon-Schneidkopf		300 mm
Nettogewicht		5,1 kg
Nennspannung		36 V Gleichspannung
Standard-Akkublock(s) ⚠ Warnung: Verwenden Sie ausschließlich die angegebenen Akkublocks.		BL3622A/BL3626

- Aufgrund unserer beständigen Forschungen und Weiterentwicklungen sind Änderungen an den hier angegebenen Technischen Daten ohne Vorankündigung vorbehalten.
- Die Technischen Daten und der Akkublock können in den einzelnen Ländern Abweichungen aufweisen.
- Gewicht, mit Akkublock, ermittelt gemäß EPTA-Verfahren 01/2003

Symbole

END020-1

Im Folgenden sind die im Zusammenhang mit diesem Werkzeug verwendeten Symbole dargestellt. Machen Sie sich vor der Benutzung des Werkzeugs unbedingt mit diesen Symbolen vertraut.



Tragen Sie festes Schuhwerk mit rutschfester Sohle. Empfohlen werden Arbeitsschutzschuhe mit Stahlkappen.



Setzen Sie das Werkzeug keiner Feuchtigkeit aus.



Maximal zulässige Drehzahl des Werkzeugs



Verwenden Sie niemals eine Metallschneide.



Nur für EU-Länder
Entsorgen Sie Elektrowerkzeuge, Batterien und Akkus nicht über den Hausmüll!
Gemäß Europäischer Richtlinie 2002/96/EG über Elektro- und Elektronik-Altgeräte, 2006/66/EG über Batterien und Akkumulatoren sowie Altbatterien und Altalkumulatoren und Umsetzung in nationales Recht müssen verbrauchte Elektrowerkzeuge, Altbatterien und Altalkumulatoren getrennt gesammelt und einer umweltgerechten Wiederverwertung zugeführt werden.



Besondere Aufmerksamkeit erforderlich.



Lesen Sie die Bedienungsanleitung.



Gefahr! Achten Sie auf umherfliegende Gegenstände.



Der Abstand zwischen Werkzeug und Umstehenden muss mindestens 15 m betragen.



Halten Sie Umstehende fern.



Halten Sie einen Abstand vom mindestens 15 m ein.



Tragen Sie stets Helm, Schutzbrille und Gehörschutz.



Tragen Sie Schutzhandschuhe.

WICHTIGE SICHERHEITSREGELN

GEB092-4

⚠️ WARNUNG! Lesen Sie alle Sicherheitswarnungen und -anweisungen aufmerksam durch. Bei Nichtbeachten dieser Sicherheitshinweise und Anweisungen kann es zu einem Stromschlag, einem Brand und/oder schweren Verletzungen kommen.

Bewahren Sie alle Warnhinweise und Anweisungen zum späteren Nachschlagen gut auf.

1. Machen Sie sich mit der Bedienung und der ordnungsgemäßen Verwendung des Werkzeugs vertraut.
2. Die Schneidelemente drehen sich nach dem Ausschalten des Motors eine gewisse Zeit weiter.
3. Erlauben Sie Kindern oder Erwachsenen, die diese Anleitungen nicht kennen, NIEMALS den Gebrauch dieses Werkzeugs.
4. Stoppen Sie dieses Werkzeug, wenn sich Personen, vor allem Kinder, oder Haustiere nähern.
5. Betreiben Sie dieses Werkzeug nur bei Tageslicht oder bei ausreichender künstlicher Beleuchtung.
6. Prüfen Sie das Werkzeug vor jeder Nutzung und nach jedem Zwischenfall auf Anzeichen von Verschleiß oder Schäden, und sorgen Sie ggf. für eine Reparatur.
7. Beachten Sie die Verletzungsgefahr, die von allen Mitteln zum Nachstellen der Länge des Faserseils ausgeht. Bringen Sie das Werkzeug nach dem Ausziehen des Schneidseils wieder in die normale Arbeitsposition, bevor Sie den Motor einschalten.
8. Setzen Sie niemals Schneidelemente aus Metall ein.
9. Dieses Gerät darf nicht von Personen (einschließlich Kindern) mit verminderten physischen, sensorischen oder psychischen Fähigkeiten, oder fehlenden Erfahrungen und Kenntnissen bedient werden, es sei denn, sie werden beaufsichtigt oder wurden in der Anwendung des Geräts von einem Sicherheitsverantwortlichen unterwiesen. Kleinkinder sind zu beaufsichtigen, um sicherzustellen, dass sie nicht mit diesem Gerät spielen.
10. Verwenden Sie das Werkzeug mit äußerster Aufmerksamkeit und Achtung.
11. Betreiben Sie das Werkzeug nur, wenn Sie in guter physischer Verfassung sind. Führen Sie alle Arbeiten ruhig und mit Vorsicht aus. Setzen Sie Ihren gesunden Menschenverstand ein und beachten Sie, dass der Benutzer für Unfälle oder Gefahren mit anderen Personen oder deren Eigentum verantwortlich ist.
12. Betreiben Sie das Werkzeug niemals, wenn Sie sich müde oder krank fühlen oder wenn Sie unter dem Einfluss von Alkohol oder Medikamenten stehen.
13. Schalten Sie das Werkzeug bei jedem Anzeichen eines ungewöhnlichen Verhaltens sofort aus.

Verwendungszweck des Werkzeugs

1. Verwenden Sie das richtige Werkzeug. Der Akku-Rasentrimmer ist ausschließlich zum Schneiden von Gras und leichtem Unkraut vorgesehen. Das Werkzeug darf nicht für andere Zwecke verwendet werden, beispielsweise zum Beschneiden von Hecken, da dies zu Verletzungen führen kann.

Persönliche Schutzausrüstung (Abb. 1 u. 2)

1. Tragen Sie geeignete Kleidung. Die Kleidung sollte funktional und geeignet sein, d. h. sie sollte eng anliegen, jedoch nicht behindern. Das Tragen von Schmuck und Kleidung, die sich in hohem Gras verfangen können, ist nicht zulässig. Tragen Sie langes Haar unter einer geeigneten Kopfbedeckung.
2. Tragen Sie beim Arbeiten mit dem Werkzeug stets feste Schuhe mit rutschfester Sohle. Derartige Schuhe schützen vor Verletzungen und geben einen sicheren Halt.
3. Tragen Sie eine Schutzbrille.

Sicherheit bezüglich Elektrizität und Akkus

1. Vermeiden Sie gefährliche Umgebungsbedingungen. Verwenden Sie das Werkzeug nicht an feuchten Standorten und setzen Sie es keinem Regen aus. Wenn Wasser in das Werkzeug eindringt, erhöht dies die Gefahr eines elektrischen Schlags.
2. Der Akku darf nur mit dem vom Hersteller vorgegebenen Ladegerät aufgeladen werden. Ein Ladegerät, das sich für den einen Akkutyp eignet, kann bei der Verwendung mit einem anderen Akku eine Brandgefahr darstellen.
3. Elektrowerkzeuge und Elektrogeräte dürfen nur mit den speziell dafür vorgesehenen Akkus verwendet werden. Bei Verwendung anderer Akkus besteht Verletzungs- und Brandgefahr.
4. Verbrennen Sie niemals nicht mehr verwendbare Akkus. Die Akkuzelle kann explodieren. Beachten Sie die örtlichen Vorschriften bezüglich Sondervorschriften zur Entsorgung.
5. Öffnen oder beschädigen Sie die Akkus nicht. Austretender Elektrolyt ist ätzend und kann Verletzungen der Augen oder der Haut verursachen. Bei Verschlucken von Elektrolyt kann es zu Vergiftungen kommen.

Starten des Werkzeugs (Abb. 3)

1. Vergewissern Sie sich, dass sich in einem Arbeitsbereich von 15 m keine Kinder oder andere Personen aufhalten, achten Sie außerdem auf Tiere im Arbeitsbereich. Stoppen Sie andernfalls den Betrieb des Werkzeugs.
2. Überprüfen Sie vor jeder Verwendung, ob das Werkzeug betriebssicher ist. Prüfen Sie die Sicherheit des Schneidwerkzeugs und des Schutzes sowie den Ein/Aus-Schalter und Hebel auf Leichtgängigkeit und ordnungsgemäße Funktion. Stellen Sie sicher, dass die Griffe sauber und trocken sind und testen Sie die Funktion des Ein/Aus-Schalters.
3. Überprüfen Sie das Werkzeug vor der Verwendung auf beschädigte Teile. Beschädigte Schutzvorrichtungen oder sonstige beschädigte

Teile müssen sorgfältig überprüft werden, um sicherzustellen, dass diese Teile noch ordnungsgemäß funktionieren und ihren beabsichtigten Zweck erfüllen. Überprüfen Sie die Ausrichtung beweglicher Teile, deren Verbindung und ob Teile beschädigt sind. Vergewissern Sie sich darüber hinaus, dass die Montage korrekt ist und keine Umstände vorliegen, die den ordnungsgemäßen Betrieb stören könnten. Sofern in dieser Bedienungsanleitung nicht anders angegeben, müssen beschädigte Schutzvorrichtungen und sonstige beschädigte Teile durch unser autorisiertes Fachpersonal ordnungsgemäß repariert oder ausgetauscht werden.

- Schalten Sie den Motor nur ein, wenn Hände und Füße nicht in der Nähe des Schneidwerkzeugs sind.
- Stellen Sie vor dem Starten sicher, dass das Schneidwerkzeug keine harten Gegenstände (Geäst, Steine usw.) berührt, da sich das Schneidwerkzeug beim Starten zu drehen beginnt.

Handhabung

- Betreiben Sie das Werkzeug niemals ohne alle ordnungsgemäß befestigten oder mit beschädigten Schutzvorrichtungen.
- Verwenden Sie das Werkzeug nur bei guten Licht- und Sichtverhältnissen. Achten Sie im Winter auf rutschige oder nasse Bereiche, z. B. auf vereiste oder schneebedeckte Flächen (Rutschgefahr). Sorgen Sie immer für einen sicheren Stand.
- Beachten Sie die Verletzungsgefahr für Füße und Hände durch das Schneidwerkzeug.
- Halten Sie Hände und Füße zu jeder Zeit von Schneidwerkzeugen fern, dies gilt insbesondere beim Starten des Motors.
- Schneiden Sie niemals über Hüfthöhe.
- Betreiben Sie das Werkzeug niemals auf einer Leiter stehend.
- Arbeiten Sie niemals auf nicht stabilen Flächen.
- Übernehmen Sie sich nicht. Achten Sie jederzeit auf sicheren Stand und sicheres Gleichgewicht.
- Entfernen Sie Sand, Steine, Nägel usw. aus dem Arbeitsbereich. Fremdkörper können das Schneidwerkzeug beschädigen oder davon geschleudert werden, wodurch es zu schweren Verletzungen kommen kann.
- Sollte das Schneidwerkzeug durch Steine oder andere harte Gegenstände getroffen werden, schalten Sie sofort den Motor aus und überprüfen Sie das Schneidwerkzeug.
- Vergewissern Sie sich vor Beginn des Schnitts, dass das Schneidwerkzeug die volle Arbeitsdrehzahl erreicht hat.
- Halten Sie das Werkzeug während des Betriebs stets mit beiden Händen. Halten Sie das Werkzeug während des Betriebs niemals mit nur einer Hand. Sorgen Sie immer für einen sicheren Stand.
- Während des Betriebs müssen alle mit dem Werkzeug gelieferten Schutzvorrichtungen wie beispielsweise Abdeckungen ordnungsgemäß am Werkzeug befestigt sein.

- Lassen Sie das Werkzeug niemals (außer in einem Notfall) auf den Boden fallen, da dadurch das Werkzeug beschädigt werden kann.
- Ziehen Sie das Werkzeug beim Umsetzen an einen anderen Ort niemals über den Boden, da das Werkzeug bei dieser Art des Transports beschädigt werden kann.
- Ziehen Sie in den folgenden Fällen stets den Akkublock vom Werkzeug ab:
 - wenn Sie das Werkzeug unbeaufsichtigt lassen,
 - bevor Sie eine Verstopfung beheben,
 - vor Überprüfen, Reinigen oder sonstigen Arbeiten am Werkzeug,
 - vor dem Vornehmen von Einstellungen, dem Wechseln von Zubehörteilen und dem Einlagern,
 - sobald Sie ungewöhnliche Vibrationen am Werkzeug bemerken,
 - beim Transportieren der Maschine.
- Üben Sie keinen Druck auf das Werkzeug aus. So können Sie die Aufgaben besser und mit geringerem Verletzungsrisiko bei Auslegungsdrehzahl durchführen.

Wartungsanweisungen

- Vor dem Beginn von Arbeiten müssen Sie den Zustand des Schneidwerkzeugs und der Schutzeinrichtungen überprüfen.
- Schalten Sie den Motor aus und entfernen Sie den Akkublock, bevor Sie Wartungsarbeiten durchführen, das Schneidwerkzeug ersetzen oder das Werkzeug oder das Schneidwerkzeug reinigen.
- Ziehen nach Gebrauch des Werkzeugs den Akkublock ab, und inspizieren Sie auf Schäden.
- Prüfen Sie das Werkzeug auf lose Befestigungsteile und beschädigte Teile wie z. B. nahezu abgeschnittene Schneidseile im Schneidwerkzeug.
- Wenn das Werkzeug nicht verwendet wird, lagern Sie das Werkzeug an einem trockenen Ort, der verschlossen oder sonst wie für Kinder unzugänglich ist.
- Verwenden Sie ausschließlich vom Hersteller empfohlene Ersatz- und Zubehörteile.
- Achten Sie stets darauf, dass Belüftungsöffnungen frei von Fremdkörpern sind.
- Überprüfen und warten Sie das Werkzeug regelmäßig, insbesondere vor und nach der Verwendung. Lassen Sie das Werkzeug ausschließlich von unserem autorisierten Servicecenter reparieren.
- Halten Sie Griffe trocken, sauber und frei von Öl und Schmiermitteln.

BEWAHREN SIE DIESE ANLEITUNG SORGFÄLTIG AUF.

⚠ WARNUNG:

Lassen Sie sich NIE durch Bequemlichkeit oder (aus fortwährendem Gebrauch gewonnener) Vertrautheit mit dem Werkzeug dazu verleiten, die Sicherheitsregeln für das Werkzeug zu missachten. Bei MISSBRÄUHLICHER Verwendung des Werkzeugs oder Missachtung der in diesem

Handbuch enthaltenen Sicherheitshinweise kann es zu schweren Verletzungen kommen.

WICHTIGE SICHERHEITSREGELN

ENC007-7

FÜR AKKUBLOCK

1. Lesen Sie vor der Verwendung des Akkublocks alle Anweisungen und Sicherheitshinweise für das Akkuladegerät (1), den Akku (2) und das Produkt (3), für das der Akku verwendet wird, sorgfältig durch.
2. Der Akkublock darf nicht zerlegt werden.
3. Falls die Betriebsdauer erheblich kürzer wird, beenden Sie den Betrieb umgehend. Andernfalls besteht die Gefahr einer Überhitzung sowie das Risiko möglicher Verbrennungen und sogar einer Explosion.
4. Wenn Elektrolyt in Ihre Augen gerät, waschen Sie diese mit klarem Wasser aus und suchen Sie sofort einen Arzt auf. Andernfalls können Sie Ihre Sehfähigkeit verlieren.
5. Vermeiden Sie einen Kurzschluss des Akkublocks:
 - (1) Die Kontakte dürfen nicht mit leitendem Material in Berührung kommen.
 - (2) Der Akkublock darf nicht in einem Behälter aufbewahrt werden, in dem sich andere metallische Gegenstände wie beispielsweise Nägel, Münzen usw. befinden.
 - (3) Der Akkublock darf weder Feuchtigkeit noch Regen ausgesetzt werden.Ein Kurzschluss des Akkus kann zu hohem Kriechstrom, Überhitzung, möglichen Verbrennungen und sogar zu einer Zerstörung des Werkzeugs führen.
6. Werkzeug und Akkublock dürfen nicht an Orten aufbewahrt werden, an denen Temperaturen von 50°C oder darüber erreicht werden können.
7. Beschädigte oder verbrauchte Akkus dürfen nicht verbrannt werden. Der Akkublock kann in den Flammen explodieren.
8. Lassen Sie den Akku nicht fallen und vermeiden Sie Schläge gegen den Akku.
9. Verwenden Sie niemals einen beschädigten Akku.

BEWAHREN SIE DIESE ANLEITUNG SORGFÄLTIG AUF.

Tipps für eine maximale Nutzungsdauer von Akkus

1. Laden Sie den Akkublock auf, bevor der Akku vollständig entladen ist. Sobald Sie eine verringerte Leistung des Werkzeugs bemerken, beenden Sie stets den Betrieb des Werkzeugs und laden Sie den Akkublock auf.
2. Ein voll aufgeladener Akkublock darf niemals erneut geladen werden. Durch Überladungen wird die Lebensdauer des Akkus verkürzt.

3. Laden Sie den Akkublock bei einer Zimmertemperatur von 10°C bis 40°C auf. Lassen Sie einen heißen Akkublock vor dem Aufladen abkühlen.
4. Laden Sie den Akkublock aller sechs Monate auf, wenn Sie diesen für längere Zeit nicht verwenden.

Beschreibung der Bauteile (Abb. 4)

FUNKTIONSBESCHREIBUNG

⚠️ WARNUNG:

- Stellen Sie unbedingt sicher, dass das Werkzeug ausgeschaltet und der Akkublock abgezogen ist, bevor Sie Überprüfungen oder Einstellungen am Werkzeug vornehmen. Wenn Sie das Werkzeug nicht ausschalten und den Akkublock nicht abnehmen, kann dies bei einem versehentlichen Starten zu schweren Verletzungen führen.

Einsetzen und Abnehmen des Akkublocks (Abb. 5)

⚠️ ACHTUNG:

- Schalten Sie das Werkzeug stets aus, bevor Sie den Akkublock einsetzen oder abnehmen.
- Halten Sie das Werkzeug und den Akkublock sicher fest, wenn Sie den Akkublock einsetzen oder herausnehmen. Andernfalls könnte Ihnen das Werkzeug oder der Akkublock aus den Händen fallen, sodass das Werkzeug oder der Akkublock beschädigt werden oder diese Verletzungen verursachen.

Zum Ausbauen des Akkublocks müssen Sie die Taste auf der Vorderseite des Akkublocks schieben und gleichzeitig den Akkublock aus dem Gerät herausziehen.

Zum Einsetzen des Akkublocks müssen Sie die Zunge des Akkublocks an der Rille im Gehäuse ausrichten und in die gewünschte Position schieben. Setzen Sie den Akkublock ganz ein, bis er mit einem Klick einrastet. Wenn Sie den roten Bereich oben auf der Taste sehen können, ist der Akkublock nicht ganz eingerastet.

⚠️ ACHTUNG:

- Setzen Sie den Akkublock unbedingt ganz ein, bis der rote Bereich nicht mehr zu sehen ist. Andernfalls kann der Akkublock versehentlich aus dem Werkzeug fallen und Sie oder Personen in Ihrem Umfeld verletzen.
- Wenden Sie beim Einsetzen des Akkublocks keine übermäßige Kraft an. Wenn der Akkublock nicht leicht hineingleitet, ist er nicht richtig angesetzt.

Betätigung des Ein/Aus-Schalters

⚠️ WARNUNG:

- Achten Sie vor dem Einsetzen des Akkublocks in das Werkzeug darauf, dass sich der Ein/Aus-Schalter korrekt bedienen lässt und beim Loslassen in die Position „OFF“ (AUS) zurückkehrt. Drücken Sie niemals mit Gewalt auf den Ein/Aus-Schalter, ohne dabei die Arretiertaste zu betätigen. Dadurch kann der Schalter beschädigt werden. Der Betrieb eines Werkzeugs mit einem nicht ordnungsgemäß funktionierenden Schalter

kann zum Kontrollverlust und zu schweren Verletzungen führen. **(Abb. 6)**

Damit der Ein/Aus-Schalter nicht versehentlich betätigt wird, verfügt das Werkzeug über eine Arretiertaste. Zum Start des Werkzeugs müssen die Arretiertaste gedrückt und der Ein/Aus-Schalter betätigt werden. Die Drehzahl des Werkzeugs wird durch größeren Druck auf den Ein/Aus-Schalter erhöht. Lassen Sie zum Ausschalten des Werkzeugs den Ein/Aus-Schalter los.

Umschalter für das Entfernen von Ablagerungen (Abb. 7)

Dieses Werkzeug verfügt über einen Umschalter für die Drehrichtung. Die Umschaltung wird nur verwendet, wenn sich Geäst und Ablagerungen im Werkzeug verfangen haben. Bei Normalbetrieb des Werkzeugs muss die Seite „A“ des Werkzeugs gedrückt sein.

Wenn sich Geäst und Ablagerungen im Rotorkopf verfangen haben, kann die Drehrichtung des Werkzeugs durch Drücken der Seite „B“ des Schalters umgekehrt werden. Mit dieser umgekehrten Drehrichtung läuft das Werkzeug nur für kurze Zeit und schaltet sich anschließend automatisch aus.

WARNUNG:

- **Stellen Sie immer sicher, dass das Werkzeug ausgeschaltet ist und dass der Akkublock entfernt wurde, bevor Sie im Werkzeug verfangenes Geäst und Ablagerungen entfernen, die durch Umkehren der Drehrichtung nicht entfernt werden konnten.** Wenn Sie das Werkzeug nicht ausschalten und den Akkublock nicht abnehmen, kann dies bei einem versehentlichen Starten zu schweren Verletzungen führen.

HINWEIS:

- Überprüfen Sie vor jedem Betrieb immer die Drehrichtung.
- Der Umschalter darf nur betätigt werden, wenn das Werkzeug im Stillstand ist. Ändern Sie die Drehrichtung nicht, solange sich der Kopf noch dreht; das Werkzeug könnte beschädigt werden.

Ändern der Drehzahl (Abb. 8)

Mit dem Schalter zur Änderung der Drehzahl können Sie zwei Drehzahlbereiche auswählen.



Durch Einstellen des Drehzahlschalters auf Position „1“ wird das Werkzeug im niedrigen Drehzahlbereich betrieben, durch Einstellen auf Position „2“ im hohen Drehzahlbereich.

Akku-/Motor-Schutzsystem

Der Akkublock und das Werkzeug sind mit Schutzfunktionen ausgestattet, die automatisch die Stromzufuhr verringern oder unterbrechen, wenn es zu Überlastungssituationen kommt, in denen das Werkzeug beschädigt werden könnte.

Bei einer Überlastung des Werkzeugs, die nicht zu einem Blockieren führen, verringert eine Schutzeinrichtung die Drehzahl, um eine Beschädigung des Motors zu verhindern. In einem solchen Fall leuchten oder blinken die zwei in der untenstehenden Tabelle erläuterten Anzeigen nicht.

Alle anderen Schutzfunktionen sind an den in der untenstehenden Tabelle erläuterten Anzeigen erkennbar. **(Abb. 9)**

		Status	Auszuführende Maßnahme
–	Blinkt	Akkuladung nahezu aufgebraucht.	Ersetzen Sie den Akku durch einen geladenen.
–	Leuchten	Akkuschutz hat das Gerät ausgeschaltet – Akkuladung aufgebraucht.	Ersetzen Sie den Akku durch einen geladenen.
Blinkt	–	Überlastschutz hat das Gerät ausgeschaltet – der Motor war blockiert.	Lassen Sie den Ein/Aus-Schalter los und beseitigen Sie die Ursache der Motorblockade bzw. -überlastung. Falls das Schneidwerkzeug durch verfangenes Geäst oder ähnliches blockiert ist, nehmen Sie vor dem Beseitigen der Blockade stets den Akkublock ab.
Leuchten	–	Überhitzungsschutz hat das Gerät ausgeschaltet – Überhitzung.	Lassen Sie das Werkzeug für eine Weile abkühlen.
Blinkt	Blinkt	Fehlfunktion in Elektrik oder Elektronik	Wenden Sie sich für eine Reparatur an Ihr örtliches, autorisiertes Servicecenter.

010823

Nylon-Schneidkopf

HINWEIS:

- Versuchen Sie nicht, das Nylonseil bei hoher Drehzahl durch Aufstoßen des Schneidkopfs weiter herauszuführen. Bei einem weiteren Herausführen des

Nylonseils durch Aufstoßen des Schneidkopfs bei hoher Drehzahl kann der Nylon-Schneidkopf beschädigt werden.

- Bei stillstehendem Schneidkopf funktioniert das Herausführen des Nylonseils durch Aufstoßen des Schneidkopfs nicht ordnungsgemäß. **(Abb. 10)**

Der Nylon-Schneidkopf ist ein Trimmerkopf mit zwei Nylonseilen, die durch das Aufstoßen des Schneidkopfs weiter aus dem Schneidkopf heraustreten. Damit das Nylonseil aus dem Kopf austritt, müssen Sie den Schneidkopf bei niedriger Drehzahl auf den Boden aufstoßen. Das Nylonseil wird durch den Abscheider am Schutz automatisch auf die entsprechende Länge geschnitten.











HINWEIS:

- Falls das Nylonseil nicht durch Aufstoßen des Schneidkopfs auf den Boden herausgeführt werden kann, spulen Sie das Nylonseil neu auf oder tauschen Sie es aus (siehe Abschnitt „Wartung“).
- Stoßen Sie das Werkzeug nicht auf Beton oder Asphalt auf. Durch das Aufstoßen auf derartige Flächen kann das Werkzeug beschädigt werden.

Anzeige für Akkuladezustand (nur bei Modellen mit Akku BL3622A)

Der Akkublock BL3622A ist mit einer Anzeige für den Akkuladezustand ausgestattet. (Abb. 11)

Wenn Sie die Taste CHECK (TEST) drücken, wird der Ladezustand des Akkublocks angezeigt. Die Anzeigen leuchten dann ca. 3 s lang auf.

Anzeigelampen		Verbleibende Akkuladung
 Leuchtet	 Aus  Blinkt	
E  F	70 % bis 100 %	
	45 % bis 70 %	
	20% bis 45%	
	0% bis 20%	
	Laden Sie den Akkublock auf.	
 	Möglicherweise liegt ein Defekt des Akkublocks vor.	

011713

- Wenn nur die unterste Anzeige (bei „E“) oder keine der Anzeigen blinkt, ist der Akkublock erschöpft und das Werkzeug funktioniert nicht. In diesem Fall laden Sie den Akkublock auf oder tauschen Sie den entladenen Akkublock gegen einen voll aufgeladenen Akkublock aus.
- Wenn selbst nach einem vollständigen Aufladen des Akkublocks zwei oder mehr Anzeigen nicht aufleuchten, ist die Lebensdauer des Akkublocks abgelaufen.
- Wenn die oberen und unteren zwei Anzeigen wechselseitig aufleuchten, liegt möglicherweise ein Defekt am Akkublock vor. Wenden Sie sich an Ihr autorisiertes Servicecenter von Makita.

HINWEIS:

- Bei oder unmittelbar nach Gebrauch des Werkzeugs wird möglicherweise ein niedrigerer Ladezustand als der tatsächliche Ladezustand angezeigt.

- In Abhängigkeit von den Bedingungen bei Gebrauch und von der Umgebungstemperatur kann der angezeigte Ladezustand geringfügig vom tatsächlichen Ladezustand abweichen.

ZUSAMMENBAU

⚠️ WARNUNG:

- **Stellen Sie unbedingt sicher, dass das Werkzeug ausgeschaltet und der Akkublock ausgebaut ist, bevor Sie Arbeiten am Werkzeug vornehmen.** Wenn Sie das Werkzeug nicht ausschalten und den Akkublock nicht abnehmen, kann dies bei einem versehentlichen Starten zu schweren Verletzungen führen.
- **Starten Sie niemals ein noch nicht vollständig zusammengebautes Werkzeug.** Bei Betrieb des Werkzeugs in teilweise zusammengebautem Zustand kann es durch versehentliches Einschalten des Werkzeugs zu schweren Verletzungen kommen.

Anbringen des Handgriffs (Abb. 12)

Befestigen Sie den Griff mit zwei Schrauben am Rohr. Vergewissern Sie sich, dass sich das Distanzstück am Rohr zwischen dem Griff und dem anderen Griff befindet. Entfernen oder kürzen Sie das Distanzstück nicht.

HINWEIS:

- In einigen Ländern wird das Distanzstück nicht mit dem Werkzeug geliefert. Richten Sie in diesem Fall den Handgriff weiter zur Seite aus, die durch Pfeilmarkierungen gekennzeichnet ist.

Anbringen des Schutzes (Abb. 13)

⚠️ WARNUNG:

- **Verwenden Sie das Werkzeug niemals ohne den ordnungsgemäß montierten Schutz.** Andernfalls kann es zu schweren Verletzungen kommen.

⚠️ ACHTUNG:

- **Berühren Sie den scharfen Nylonseilschneider am Schutz beim Befestigen nicht.** Bei Berühren des Abschniders kann es zu Verletzungen kommen. (Abb. 14)

Setzen Sie den Schutz so an, dass die Rippung an der Welle in die Kerbe am Schutz passt. Befestigen Sie anschließend den Schutz und die Schutzabdeckung an der Klemme entsprechend der Abbildung mit zwei Schrauben. Ziehen Sie die linken und rechten Schrauben gleichmäßig fest.

Anbringen des Nylon-Schneidkopfs

⚠️ ACHTUNG:

- **Verwenden Sie den Nylon-Schneidkopf nur mit Schutz.** Andernfalls kann es zu Verletzungen kommen.

HINWEIS:

- Vergewissern Sie sich, dass Sie einen originalen Nylon-Schneidkopf von Makita verwenden. Drehen Sie das Werkzeug um, damit Sie den Nylon-Schneidkopf leicht austauschen können. (Abb. 15) Drehen Sie vor der Montage des Nylon-Schneidkopfes den Schneidhalter, bis Sie einen Schlitz unter dem Loch

sehen können. Setzen Sie die Arretiernase durch das Loch ein, sodass sich die Basis nicht dreht. Schrauben Sie dann den Schneidkopf im Uhrzeigersinn fest und halten Sie dabei die Arretiernase. Entfernen Sie nach der Montage des Schneidkopfes die Arretiernase. Vergewissern Sie sich vor Verwendung, dass der Schneidkopf sicher am Werkzeug befestigt ist. Wenn Sie den Nylon-Schneidkopf entfernen möchten, drehen Sie ihn gegen den Uhrzeigersinn und halten Sie die Arretiernase fest.

ACHTUNG:

- **Wenn der Nylon-Schneidkopf während der Arbeit versehentlich auf einen Stein oder einen harten Gegenstand trifft, stoppen Sie das Werkzeug und prüfen Sie es auf mögliche Beschädigungen. Falls der Nylon-Schneidkopf beschädigt wurde, ersetzen Sie diesen umgehend.** Andernfalls könnte er wegfliegen und schwere Verletzungen verursachen.

BETRIEB

BETRIEB

ACHTUNG:

- **Mähen Sie hohes Gras nicht in einem Stück.** Das Abschneiden von hohem Gras bis zur Wurzel in einem Zug könnte den Werkzeugmotor überlasten, wenn sich Geäst verfängt, und zur Beschädigung des Werkzeugs führen.
- **Vermeiden Sie einen Kontakt des Schneidkopfes mit dem Boden.** Dadurch kann der Motor überlastet und das Werkzeug beschädigt werden.
- Bringen Sie den Rasentrimmer nicht mit Gewalt in dichtgewachsenes Gras. (**Abb. 16**)

ACHTUNG:

- Handhaben Sie den Rasentrimmer nicht, als würden Sie den Boden umgraben wollen.

Mähen von Gras in der Nähe von Bäumen, Betonblöcken, Ziegeln oder Gartensteinen (**Abb. 17**)

Neigen Sie das Werkzeug mit Bedacht und achten Sie darauf, dass das Werkzeug den Boden nicht berührt. Setzen Sie die Spitze des Nylonseils am Gras an. Ein weiches Ausführen ist erforderlich, da die Spitze des Nylonseils den Boden berührt und schneller als gewöhnlich verschleißt.

HINWEIS:

- Wenn der Rasentrimmer beim Mähen von Kanten oder dergleichen zu nah an Bäume, Betonblöcke, Ziegel oder Gartensteine oder ähnliches gelangt, kann es vorkommen, dass das Nylonseil im Schneidkopf auf der Hälfte abgeschnitten wird. Schalten Sie in diesem Fall das Werkzeug aus, entfernen Sie den Schneidkopf und stellen Sie das Nylonseil erneut richtig ein. Weitere Informationen zum Einstellen des Nylonseils finden Sie im Abschnitt „Wartung“.

Es wird empfohlen, das Werkzeug im Abstand von 5 cm zum Baum, Betonblock, Ziegel oder Gartenstein zu halten, damit die Spitze des Nylonseils den harten Gegenstand nicht berührt und Sie die beste Leistung erwarten können.

Schalten Sie den Rasentrimmer ein, wenn Sie sich an der zu mähenden Stelle befinden.

Mähen Sie das Gras mit Hilfe der Spitze des Nylonseils. Bewegen Sie den Rasentrimmer dabei von rechts nach links und gehen Sie langsam vor. Halten Sie den Rasentrimmer dabei in einem Winkel von ca. 30° zum Boden geneigt.

Mähen Sie bei hohem Gras das Gras schrittweise, beginnend von den Grasspitzen, in kleinen Längen.

WARTUNG

WARNING:

- **Stellen Sie unbedingt sicher, dass das Werkzeug ausgeschaltet und der Akkublock ausgebaut ist, bevor Sie Überprüfungen oder Wartungsarbeiten am Werkzeug vornehmen.** Wenn Sie das Werkzeug nicht ausschalten und den Akkublock nicht abnehmen, kann dies bei einem versehentlichen Starten zu schweren Verletzungen führen.

HINWEIS:

Verwenden Sie zum Reinigen niemals Kraftstoffe, Benzin, Verdüner, Alkohol oder ähnliches. Dies kann zu Verfärbungen, Verformungen oder Rissen führen.

Ersetzen des Nylonseils

WARNING:

- **Vergewissern Sie sich, dass die Abdeckung des Nylon-Schneidkopfes ordnungsgemäß auf dem Gehäuse gesichert ist (siehe folgende Beschreibung).** Bei unsachgemäß gesicherter Abdeckung kann der Nylon-Schneidkopf auseinander fliegen und schwere Verletzungen verursachen. (**Abb. 18**)

Drücken Sie die Laschen am Gehäuse und ziehen Sie die Abdeckung nach oben ab. Entfernen Sie die noch vorhandenen Reste des Nylonseils. (**Abb. 19**)

Haken Sie die Mitte des neuen Nylonseils in die Einkerbung in der Mitte der Spule zwischen den 2 Kanälen für das Nylonseil ein. Eine Seite des Seils muss ca. 80 mm länger sein als das andere Ende. Wickeln Sie beide Enden fest und in Richtung Rechtsdrehung (markiert durch „RH“ auf dem Spulenkopf) um die Spule. (**Abb. 20**)

Wickeln Sie etwa 100 mm des Seils um die Spule und lassen Sie die Enden vorübergehend in der Einkerbung an der Seite der Spule eingehängt. (**Abb. 21**)

Setzen Sie die Spule so in das Gehäuse ein, dass die Kerben und Vorsprünge an der Spule mit denen im Gehäuse übereinstimmen. Die Seite mit den Buchstaben der Spule muss nach oben zeigen, sodass die Buchstaben sichtbar sind. Haken Sie nun die Enden des Seils aus ihrer vorübergehenden Positionen aus, und führen Sie das Seil durch die Seilführungen, sodass die Seile aus dem Gehäuse herausragen. (**Abb. 22**) Richten Sie den Vorsprung an der Unterseite der Abdeckung an den Schlitzlen der Seilführungen aus. Drücken Sie dann die Abdeckung fest auf das Gehäuse. Vergewissern Sie sich, dass die Laschen richtig in der Abdeckung sitzen.

Zur Gewährleistung von SICHERHEIT und ZUVERLÄSSIGKEIT des Produkts sollten Reparaturen, Wartungsarbeiten und Einstellungen nur durch von

Makita autorisierte Servicecenter durchgeführt und ausschließlich Makita-Ersatzteile verwendet werden.

stehen, das nicht in der Betriebsanleitung erläutert ist, bauen Sie das Werkzeug nicht selbst auseinander. Wenden Sie sich stattdessen an ein von Makita autorisiertes Servicecenter, in denen stets Makita-Ersatzteile verwendet werden.

PROBLEMBEHEBUNG

Prüfen Sie das Werkzeug erst selbst, bevor Sie eine Reparatur in Auftrag geben. Falls Sie vor einem Problem

Fehlfunktionsstatus	Ursache	Maßnahme
Motor dreht sich nicht.	Es ist kein Akkublock eingesetzt.	Setzen Sie den Akkublock ein.
	Akkuprobem (unter Spannung).	Laden Sie den Akku wieder auf. Tauschen Sie den Akku aus, falls ein Aufladen keine Wirkung zeigt.
	Das Antriebssystem arbeitet nicht korrekt.	Wenden Sie sich zwecks Reparatur an Ihr örtliches, autorisiertes Servicecenter.
Nach kurzer Zeit stoppt der Motor.	Drehung in umgekehrte Richtung.	Ändern Sie die Drehrichtung mit Hilfe des Umschalters.
	Der Ladezustand des Akkus ist zu niedrig.	Laden Sie den Akku wieder auf. Tauschen Sie den Akku aus, falls ein Aufladen keine Wirkung zeigt.
	Überhitzung.	Schalten Sie das Werkzeug aus und lassen Sie das Werkzeug abkühlen.
Die maximale Drehzahl wird nicht erreicht.	Der Akku wurde nicht ordnungsgemäß eingesetzt.	Setzen Sie den Akku wie in dieser Betriebsanleitung beschrieben ein.
	Die Akkuleistung fällt ab.	Laden Sie den Akku wieder auf. Tauschen Sie den Akku aus, falls ein Aufladen keine Wirkung zeigt.
	Das Antriebssystem arbeitet nicht korrekt.	Wenden Sie sich zwecks Reparatur an Ihr örtliches, autorisiertes Servicecenter.
Das Nylon-Schneidseil wird nicht nachgeschoben.	Das Seil ist aufgebraucht oder in der Spule verwickelt.	Wickeln Sie das Seil auf.
Das Nylon-Schneidseil ist nicht auf die richtige Länge geschnitten.	Der Seilschneider am Schutz ist beschädigt oder fehlt.	Wenden Sie sich zwecks Reparatur an Ihr örtliches, autorisiertes Servicecenter.
	Das Seil ist länger als der Schutz.	Wickeln Sie das Seil auf.
Der Schneidkopf dreht sich nicht: Stoppen Sie das Werkzeug sofort!	Ein Fremdkörper, zum Beispiel ein Ast, ist zwischen Schutz und Nylon-Schneidkopf verklemmt.	Entfernen Sie den Fremdkörper.
	Das Antriebssystem arbeitet nicht korrekt.	Wenden Sie sich zwecks Reparatur an Ihr örtliches, autorisiertes Servicecenter.
Abnormale Vibration: Stoppen Sie das Werkzeug sofort!	Eines der Nylonseile ist zerrissen, wodurch der Kopf eine Unwucht aufweist.	Stoßen Sie den sich drehenden Nylon-Schneidkopf auf den Boden auf, damit Nygonschnur nachgeführt wird.
	Das Antriebssystem arbeitet nicht korrekt.	Wenden Sie sich zwecks Reparatur an Ihr örtliches, autorisiertes Servicecenter.
Schneidkopf und Motor können nicht gestoppt werden: Entnehmen Sie unverzüglich den Akku!	Fehlfunktion in Elektrik oder Elektronik.	Entnehmen Sie den Akku und wenden Sie sich zwecks Reparatur an Ihr örtliches, autorisiertes Servicecenter.

012856

SONDERZUBEHÖR

⚠ ACHTUNG:

- Für das in diesem Handbuch beschriebene Makita-Gerät werden die folgenden Zubehör- und Zusatzteile empfohlen. Bei Verwendung anderer Zubehör- und Zusatzteile kann es zu Verletzungen kommen. Verwenden Sie Zubehör- und Zusatzteile nur für den vorgesehenen Zweck.

Informationen zu diesem Zubehör erhalten Sie von Ihrem Makita-Servicecenter.

- Nylon-Schneidkopf
- Original-Akku und Original-Ladegerät von Makita
- Akku-Konverter BCV02

HINWEIS:

- Einige der in der Liste aufgeführten Elemente sind dem Werkzeugpaket als Standardzubehör beigelegt. Diese können in den einzelnen Ländern voneinander abweichen.

Schallpegel

ENG905-1

Typischer A-bewerteter Schallpegel nach EN786:

Schalldruckpegel (L_{pA}): 82 dB (A)Schalleistungspegel (L_{WA}): 90 dB (A)

Abweichung (K): 0,4 dB (A)

Tragen Sie Gehörschutz

Gemessener Schalleistungspegel: 90 dB (A)

Garantierter Schalleistungspegel: 91 dB (A)

29. 12. 2011



Tomoyasu Kato

Direktor

Makita Corporation

3-11-8, Sumiyoshi-cho,
Anjo, Aichi, 446-8502, JAPAN**Schwingung**

ENG904-1

Die Schwingungsbelastung wird gemäß EN786 bestimmt:

Schwingungsbelastung (a_h): 5,5 m/s²Abweichung (K): 1,5 m/s²

ENG901-1

- Der hier angegebene Wert für die erzeugten Schwingungen wurde gemäß dem genormten Testverfahren ermittelt und kann als Vergleich zu anderen Werkzeugen herangezogen werden.
- Der angegebene Wert für die erzeugten Schwingungen ist außerdem für eine vorbeugende Bewertung der Belastung zu verwenden.

⚠️ WARNUNG:

- Die Schwingungsbelastung kann bei tatsächlichem Gebrauch des Elektrowerkzeugs in Abhängigkeit von der Handhabung des Elektrowerkzeugs von dem hier aufgeführten Wert abweichen.
- Stellen Sie sicher, dass Schutzmaßnahmen für den Bediener getroffen werden, die auf den unter den tatsächlichen Arbeitsbedingungen zu erwartenden Belastungen beruhen (beziehen Sie alle Bestandteile des Arbeitsablaufs ein, also zusätzlich zu den Arbeitszeiten auch Zeiten, in denen das Werkzeug ausgeschaltet ist oder ohne Last läuft).

Nur für europäische Länder

ENH220-3

EG-Konformitätserklärung**Wir, Makita Corporation als verantwortlicher****Hersteller, erklären, dass das/die folgende/n Gerät/****Geräte der Marke Makita:**

Bezeichnung des Geräts/der Geräte:

Akku-Rasentrimmer

Nummer / Typ des Modells: UR360D, BUR360

Technische Daten: siehe Tabelle „TECHNISCHE DATEN“.

in Serienfertigung hergestellt wird/werden und

den folgenden Richtlinien der Europäischen Union**genügt/genügen:**

2000/14/EG, 2006/42/EG

Außerdem werden die Geräte gemäß den folgenden Standards oder Normen gefertigt:

EN60745, EN60335

Die technische Dokumentation erfolgt durch:

Makita International Europe Ltd.

Technical Department,

Michigan Drive, Tongwell,

Milton Keynes, Bucks MK15 8JD, England

Das Verfahren der Konformitätsbewertung, das in der

Richtlinie 2000/14/EG verlangt wird, wurde in

Übereinstimmung mit Anhang VI durchgeführt.

Benannte Stelle:

TÜV Rheinland LGA Products GmbH

Tillystraße 2

90431 Nürnberg, Deutschland

Kennnummer der benannten Stelle: 0197

ITALIANO (Istruzioni originali)

Spiegazione della vista generale

- | | | |
|--|--|-----------------------------------|
| 1. Batteria | 11. Leva di regolazione della velocità | 21. Coperchio |
| 2. Spia luminosa | 12. Spie luminose | 22. Chiusure |
| 3. Interruttore di accensione | 13. Area di taglio più efficace | 23. Premere |
| 4. Punto di presa | 14. Pulsante CHECK (CONTROLLO) | 24. Bobina |
| 5. Protezione | 15. Distanziatore | 25. Per la rotazione destrorsa |
| 6. Utensile da taglio | 16. Testina da taglio in nylon | 26. Tacche |
| 7. Indicatore rosso | 17. Bulloni | 27. Occhielli |
| 8. Pulsante | 18. Coperchio protettivo | 28. Sporgenza (non rappresentata) |
| 9. Sicura di accensione | 19. Chiave di bloccaggio | 29. Fessura dell'occhiello |
| 10. Leva di inversione della rotazione | 20. Supporto tagliafillo | |

CARATTERISTICHE TECNICHE

Modello		UR360D/BUR360
Velocità a vuoto	Alta	0 - 7.000 min ⁻¹
	Bassa	0 - 5.100 min ⁻¹
Lunghezza totale		1.720 mm
Diametro di taglio con testina da taglio in nylon		300 mm
Peso netto		5,1 kg
Tensione nominale		36 V CC
Batterie standard		BL3622A/BL3626
⚠ Avvertenza: utilizzare esclusivamente le batterie indicate.		

- Le caratteristiche tecniche riportate di seguito sono soggette a modifiche senza preavviso in virtù del nostro programma continuo di ricerca e sviluppo.
- Le caratteristiche tecniche e le batterie possono differire da paese a paese.
- Peso, comprensivo di batterie, calcolato in base alla Procedura EPTA 01/2003

Simboli

END020-1

Di seguito sono riportati i simboli utilizzati per l'apparecchio. È importante comprenderne il significato prima dell'uso.



..... Evitare l'esposizione all'umidità.



..... Velocità massima consentita per l'utensile.



..... Non utilizzare lame in metallo.



..... Solo per i paesi UE

Non gettare le apparecchiature elettriche o le batterie tra i rifiuti domestici.

Secondo la Direttiva Europea 2002/96/CE sui rifiuti di apparecchiature elettriche ed elettroniche e la Direttiva Europea 2006/66/CE sulle batterie e gli accumulatori e sui rifiuti di batterie e di accumulatori, e la sua attuazione in conformità alle norme nazionali, le apparecchiature elettriche e le batterie esauste devono essere raccolte separatamente, al fine di essere riciclate in modo eco-compatibile.

⚠ Prestare particolare cura e attenzione.

📖 Leggere il manuale di istruzioni.

⚠ Pericolo! Prestare attenzione agli oggetti scagliati.

🚶 La distanza tra l'utensile e gli astanti deve essere di almeno 15 m.

👁 Mantenere a distanza gli osservatori.

🚶 Mantenere una distanza di almeno 15 m.

🧢 Indossare casco, occhiali protettivi e protezione acustica.

🧤 Indossare guanti di protezione.

👞 Indossare calzature rinforzate con soles antiscivolo. Si consigliano calzature antinfortunistica con puntale in acciaio.

ISTRUZIONI IMPORTANTI PER LA SICUREZZA

GEB092-4

⚠ **AVVERTENZA!** Leggere attentamente tutte le avvertenze di sicurezza e le istruzioni. La mancata osservanza delle istruzioni e delle avvertenze riportate di

seguito potrebbe provocare scosse elettriche, incendi e/o lesioni gravi.

Conservare tutte le avvertenze e le istruzioni per farvi riferimento in futuro.

1. Acquisire familiarità con i comandi e il corretto utilizzo del prodotto.
2. Gli elementi di taglio continuano a ruotare dopo lo spegnimento del motore.
3. Non permettere l'uso dell'utensile a bambini o persone che non abbiano dimestichezza con le presenti istruzioni.
4. Interrompere l'uso dell'utensile se nelle vicinanze sono presenti animali o persone, in particolare bambini.
5. Utilizzare l'utensile solo alla luce del giorno o in presenza di un'adeguata illuminazione artificiale.
6. Prima di utilizzare l'utensile, ma anche dopo qualsiasi urto, è necessario verificare la presenza di segni di usura o danni ed eventualmente provvedere agli interventi di riparazione necessari.
7. Prestare attenzione ai dispositivi per l'accorciamento del filo da taglio, in quanto possono causare infortuni. Dopo ogni estensione del filo, l'utensile deve essere riportato nella normale posizione operativa prima dell'accensione.
8. Non utilizzare elementi di taglio metallici.
9. Questo prodotto non è destinato all'uso da parte di persone (bambini inclusi) con ridotte capacità fisiche, sensoriali o mentali, o con scarsa esperienza e conoscenza del prodotto, a meno che non siano sotto supervisione o non ricevano istruzioni sull'uso della macchina da una persona responsabile della loro sicurezza. I bambini devono essere tenuti sotto controllo per evitare che giochino con la macchina.
10. Utilizzare l'utensile con la massima cura e attenzione.
11. L'utensile deve essere impiegato solo da persone in buone condizioni fisiche. Eseguire il lavoro con calma e attenzione. Adoperare il buon senso e tenere presente che l'operatore o l'utilizzatore è responsabile di eventuali incidenti o pericoli che possono riguardare altre persone o le loro proprietà.
12. Non utilizzare l'utensile se si è stanchi, ammalati o si è sotto l'influenza di alcool o droghe.
13. Spegnerne immediatamente l'utensile se si rilevano anomalie di funzionamento.

Uso previsto dell'utensile

1. Utilizzare l'utensile adeguato. Il tagliabordi a batteria è destinato esclusivamente al taglio di erba ed erbacce leggere. Non deve essere utilizzato per alcun altro scopo, ad esempio la potatura di siepi, in quanto potrebbero verificarsi infortuni.

Dispositivi di protezione personale (Fig. 1 e 2)

1. Indossare un abbigliamento adeguato. Gli indumenti che si indossano devono essere funzionali e appropriati, ovvero aderenti ma senza

causare impedimento. Non indossare gioielli o abiti che potrebbero impigliarsi nell'erba alta. Indossare una protezione per tenere raccolti i capelli lunghi.

2. Indossare sempre calzature rinforzate con suola antiscivolo durante l'uso dell'utensile. Consentono la protezione dagli infortuni e garantiscono un buon equilibrio.
3. Indossare gli occhiali di protezione.

Sicurezza elettrica e della batteria

1. Evitare gli ambienti pericolosi. Non utilizzare l'utensile in luoghi umidi e non esporlo alla pioggia. Eventuali infiltrazioni d'acqua nell'utensile aumentano il pericolo di folgorazione.
2. Effettuare la ricarica esclusivamente con il caricabatterie specificato dal produttore. Un caricabatterie adatto per uno specifico tipo di batteria potrebbe provocare un pericolo di incendio se utilizzato con un'altra batteria.
3. Utilizzare gli utensili elettrici solo con le batterie specificate. L'uso di batterie diverse può far sorgere il rischio di infortuni o incendi.
4. Non smaltire le batterie nel fuoco. La pila potrebbe esplodere. Fare riferimento alle normative locali per eventuali istruzioni speciali di smaltimento.
5. Non aprire e non menomare le batterie. La fuoriuscita di elettrolita corrosivo può provocare danni agli occhi e alla cute. Non ingerire: rischio di intossicazione.

Avviamento dell'utensile (Fig. 3)

1. Assicurarsi che non siano presenti bambini o altre persone in un raggio di 15 metri; prestare inoltre attenzione alla presenza di animali nelle vicinanze dell'area di lavoro. In tal caso, interrompere l'uso dell'utensile.
2. Prima dell'uso, controllare sempre che l'utensile non presenti fattori di rischio per la sicurezza. Controllare la sicurezza dell'utensile da taglio, del coprilama e della leva di comando dell'interruttore, verificando che funzionino in modo agevole e corretto. Controllare che le impugnature siano pulite e asciutte, quindi verificare la funzionalità dell'interruttore.
3. Verificare la presenza di parti danneggiate prima di utilizzare l'utensile. Sottoporre ad accurato controllo il coprilama o altri componenti danneggiati per stabilire se sono in grado di funzionare correttamente e per gli usi previsti. Verificare l'allineamento e il collegamento delle parti mobili, cercare eventuali componenti danneggiati, controllare il montaggio e verificare qualunque altra condizione che incide sul corretto funzionamento. I coprilama o altre parti danneggiate devono essere riparati o sostituiti da centri assistenza autorizzati, salvo diversa indicazione nel presente manuale.
4. Accendere il motore solo quando le mani e i piedi si trovano a debita distanza dall'utensile di taglio.
5. Prima dell'avviamento, assicurarsi che l'utensile di taglio non sia a contatto con oggetti rigidi quali rami, pietre e così via, poiché all'avvio si verificherà una rotazione dell'utensile.

Modalità di funzionamento

1. Non utilizzare l'utensile se le protezioni sono danneggiate o assenti.
2. Utilizzare l'utensile solo in buone condizioni di luce e visibilità. Durante la stagione invernale prestare attenzione alle aree scivolose o umide, al ghiaccio e alla neve (pericolo di scivolamento). Assicurarsi sempre di avere una buona presa a terra.
3. Prestare attenzione ai possibili infortuni a mani e piedi causati dall'utensile di taglio.
4. Tenere sempre mani e piedi distanti dall'utensile di taglio, soprattutto all'accensione del motore.
5. Non eseguire tagli a un'altezza superiore a quella della vita.
6. Non utilizzare l'utensile mentre ci si trova su una scala.
7. Non lavorare su superfici instabili.
8. Non sporgersi eccessivamente. Mantenere sempre l'equilibrio e un punto d'appoggio adeguati.
9. Rimuovere sabbia, pietre, chiodi, ecc. dall'area di lavoro. I corpi estranei possono danneggiare l'utensile di taglio ed essere scagliati lontano, provocando gravi infortuni.
10. Se l'utensile da taglio colpisce una pietra o un altro oggetto duro, spegnere immediatamente il motore e ispezionare l'utensile da taglio.
11. Prima del taglio è necessario che l'utensile da taglio abbia raggiunto la piena velocità operativa.
12. Reggere sempre l'utensile con entrambe le mani durante l'utilizzo. Non tenere l'utensile con una mano sola durante l'utilizzo. Assicurarsi sempre di avere una buona presa a terra.
13. Durante l'uso devono essere adoperati tutti i dispositivi di protezione forniti con l'utensile (ad esempio i coprilama).
14. Fatti salvi i casi di emergenza, non lasciar cadere o gettare l'utensile a terra: l'impatto potrebbe danneggiarlo gravemente.
15. Non trascinare l'utensile sul terreno durante gli spostamenti da un punto all'altro: l'attrito potrebbe danneggiare l'utensile.
16. Rimuovere sempre la batteria dall'utensile:
 - quando l'utensile rimane incustodito;
 - prima di rimuovere un'ostruzione;
 - prima di ispezionare, pulire o eseguire qualsiasi operazione sull'utensile;
 - prima di effettuare regolazioni, cambiare gli accessori o riporre l'utensile;
 - se l'utensile inizia a vibrare in modo anomalo;
 - durante il trasporto dell'utensile.
17. Non forzare l'utensile. Il lavoro verrà svolto meglio e con minori rischi per la sicurezza personale rispettando la velocità per la quale è stato progettato.

Istruzioni per la manutenzione

1. Verificare le condizioni dell'utensile da taglio e dei dispositivi di protezione prima di iniziare il lavoro.
2. Spegner il motore e rimuovere la batteria prima di eseguire interventi di manutenzione, sostituzione e pulizia dell'utensile da taglio.
3. Rimuovere sempre la batteria dall'utensile e verificare la presenza di danni dopo ogni utilizzo.

4. Controllare che non vi siano dispositivi di fissaggio allentati o parti danneggiate, ad esempio crepe nell'utensile di taglio.
5. Quando l'utensile non è in uso, conservarlo in un luogo asciutto, chiuso a chiave o comunque fuori dalla portata dei bambini.
6. Utilizzare solamente parti e accessori di ricambio raccomandati dal produttore.
7. Assicurarsi sempre che le prese d'aria siano libere da detriti.
8. Ispezionare ed eseguire regolarmente la manutenzione dell'utensile, in particolare prima e dopo l'uso. Far riparare l'utensile solo presso un centro assistenza autorizzato.
9. Mantenere le impugnature asciutte, pulite e prive di olio e grasso.

CONSERVARE QUESTE ISTRUZIONI.

⚠ AVVERTENZA:

Non lasciare che la familiarità acquisita con il prodotto (dovuta all'uso ripetuto) provochi l'inosservanza delle norme di sicurezza. L'uso improprio o la mancata osservanza delle norme di sicurezza indicate in questo manuale possono provocare gravi lesioni personali.

ISTRUZIONI IMPORTANTI PER LA SICUREZZA

ENC007-7

RELATIVE ALLA BATTERIA

1. Prima di utilizzare la batteria, leggere tutte le istruzioni e gli avvisi di sicurezza relativi a (1) caricabatteria, (2) batteria e (3) prodotto utilizzato con la batteria.
2. Non smontare la batteria.
3. Se il tempo di funzionamento è diventato eccessivamente breve, non utilizzare l'utensile. Potrebbero verificarsi surriscaldamenti, ustioni o esplosioni.
4. In caso di contatto dell'elettrolita della batteria con gli occhi, sciacquare con acqua fresca e rivolgersi immediatamente a un medico. Potrebbero verificarsi danni permanenti alla funzionalità visiva.
5. Non cortocircuitare la batteria:
 - (1) Non toccare i terminali della batteria con materiale in grado di condurre elettricità.
 - (2) Evitare di conservare la batteria a contatto con oggetti metallici quali chiodi, monete e così via.
 - (3) Non esporre le batterie all'acqua o alla pioggia.

Un cortocircuito può provocare un elevato flusso di corrente, surriscaldamento, ustioni o rotture.

6. Non conservare l'utensile e la batteria a una temperatura superiore a 50 °C.
7. Evitare di smaltire le batterie danneggiate o esaurite bruciandole. Se esposte al fuoco, le batterie possono esplodere.
8. Evitare di far cadere o di colpire la batteria.

9. **Non utilizzare batterie danneggiate.**

CONSERVARE QUESTE ISTRUZIONI.

Suggerimenti il prolungamento della durata della batteria

1. **Caricare le batterie prima di scaricarle completamente.**
Se si nota una diminuzione di potenza dell'utensile, interrompere il lavoro e ricaricare la batteria.
2. **Non ricaricare una batteria già completamente carica.**
In caso contrario, la durata operativa della batteria potrebbe ridursi.
3. **Caricare la batteria in ambienti con temperatura compresa tra 10 °C e 40 °C. Prima di caricare una batteria surriscaldata, lasciarla raffreddare.**
4. **Caricare la batteria una volta ogni sei mesi se l'utensile rimane inutilizzato per lungo tempo.**

Descrizione dei componenti (Fig. 4)

DESCRIZIONE FUNZIONALE

⚠ AVVERTENZA:

- **Prima di regolare o controllare le funzioni dell'utensile, verificare sempre che sia spento e che la batteria sia stata rimossa.** Se l'utensile non è spento e privo di batteria potrebbero verificarsi gravi lesioni personali dovute a un avviamento accidentale.

Installazione o rimozione della batteria (Fig. 5)

⚠ ATTENZIONE:

- Prima di installare o rimuovere la batteria, spegnere sempre l'utensile.
- **Tenere saldamente l'utensile e la batteria durante l'inserimento o la rimozione della batteria.** In caso contrario potrebbero scivolare dalle mani, con conseguenti danni all'utensile, alla batteria o lesioni personali.

Per rimuovere la batteria è sufficiente estrarla dall'utensile facendo scorrere il pulsante sulla parte anteriore della batteria.

Per inserire la batteria, allineare la linguetta della batteria con la scanalatura nell'alloggiamento e far scorrere la batteria in posizione. Inserire a fondo la batteria fino a bloccarla in posizione con uno scatto. Se è visibile l'indicatore rosso sul lato superiore del pulsante significa che la batteria non è completamente inserita.

⚠ ATTENZIONE:

- Inserire a fondo la batteria fino alla scomparsa dell'indicatore rosso. In caso contrario la batteria potrebbe fuoriuscire accidentalmente dall'utensile, con rischio di lesioni per l'operatore ed eventuali osservatori.

- Non forzare l'inserimento della batteria. Se la batteria non scorre agevolmente, la manovra di inserimento non è corretta.

Azionamento dell'interruttore di accensione

⚠ AVVERTENZA:

- **Prima di inserire la batteria nell'utensile, controllare se l'interruttore di accensione funziona correttamente e ritorna nella posizione "OFF" una volta rilasciato. Non tirare con forza l'interruttore di accensione senza aver prima premuto la sicura di accensione: l'interruttore potrebbe rompersi.** Un interruttore che non funziona correttamente può causare la perdita di controllo dell'utensile, con conseguenti infortuni gravi. (Fig. 6)

La sicura di accensione consente di evitare l'azionamento involontario dell'interruttore di accensione.

Per accendere l'utensile, premere la sicura e tirare l'interruttore di accensione. Per aumentare la velocità dell'utensile, aumentare la pressione sull'interruttore di accensione. Rilasciare l'interruttore di accensione per arrestare l'utensile.

Leva di inversione della rotazione per la rimozione di detriti (Fig. 7)

Questo utensile è dotato di una leva di inversione della rotazione. L'inversione della rotazione si utilizza di solito per rimuovere le erbacce e i detriti impigliati nell'utensile. Per il normale funzionamento dell'utensile, l'interruttore deve essere premuto in corrispondenza del lato "A". Se erbacce e detriti si incastrano nella testina di rotazione, è possibile invertire la direzione di rotazione dell'utensile premendo il lato "B" dell'interruttore. Nella posizione di rotazione inversa, l'utensile viene azionato solo per un breve periodo di tempo, quindi si spegne automaticamente.

⚠ AVVERTENZA:

- **Prima di rimuovere erbacce e detriti incastrati nello strumento (che non è possibile rimuovere con la rotazione inversa), verificare sempre che l'utensile sia spento e che la batteria sia stata rimossa.** Se l'utensile non è spento e privo di batteria potrebbero verificarsi gravi lesioni personali dovute a un avviamento accidentale.

AVVISO:

- Prima di azionare l'utensile, controllare sempre la direzione di rotazione impostata.
- Utilizzare la leva di inversione solo quando l'utensile è completamente fermo. Non modificare la direzione di rotazione quando la testina è ancora in rotazione: in caso contrario l'utensile potrebbe subire danni.

Modifica della velocità (Fig. 8)



Utilizzando la leva di regolazione della velocità è possibile preselezionare due tipi di velocità.

Portando la leva di regolazione della velocità in posizione "1" l'utensile viene azionato a bassa velocità, mentre in corrispondenza della posizione "2" l'utensile opera a velocità elevata.

Sistema di protezione batteria/motore

La batteria e l'utensile prevedono funzioni di protezione per ridurre o disattivare automaticamente l'alimentazione in situazioni di sovraccarico potenzialmente dannose. Se l'utensile è in sovraccarico ma non è bloccato, un dispositivo di protezione consente di ridurre i giri del

motore per proteggerlo. In questo caso le due spie luminose descritte nella tabella di seguito non si illuminano e non lampeggiano. Tutte le altre funzioni di protezione possono essere identificate dalle spie luminose descritte nella tabella di seguito (**Fig. 9**)

		Stato	Azione da compiere
–	Lampeggiante	La batteria è quasi scarica.	Sostituire la batteria con una completamente carica.
–	Accesa	Il sistema di protezione della batteria sta spegnendo l'utensile - la batteria è scarica.	Sostituire la batteria con una completamente carica.
Lampeggiante	–	Il sistema di protezione da sovraccarico sta spegnendo l'utensile - qualcosa ha bloccato il motore.	Rilasciare l'interruttore di accensione e rimuovere la causa del blocco o del sovraccarico del motore. Se l'utensile da taglio è bloccato da erbacce o materiali simili, rimuovere sempre la batteria prima di ripulire l'utensile.
Accesa	–	Il sistema di protezione da surriscaldamento sta spegnendo l'utensile - surriscaldamento.	Lasciare spento l'utensile per qualche tempo.
Lampeggiante	Lampeggiante	Malfunzionamento elettrico o elettronico	Rivolgersi al centro di assistenza autorizzato di zona per la riparazione.

010823

Testina da taglio in nylon

AVVISO:

- Non tentare di far avanzare la testina battendola a terra mentre l'utensile è in funzione ad alta velocità. Questa procedura può danneggiare la testina da taglio in nylon.
- L'avanzamento con battitura non funziona correttamente se la testina non è in rotazione (**Fig. 10**)

La testina da taglio in nylon è una testina tagliabordi a doppio filo munita di un meccanismo di avanzamento del filo a battitura.

Per far avanzare il filo di nylon, battere la testina da taglio sul terreno durante la rotazione a bassa velocità. Il filo di nylon viene automaticamente tagliato alla giusta lunghezza dalla taglierina posizionata sul dispositivo di protezione.













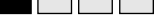

NOTA:

- Se non si riesce ad estrarre il filo di nylon battendo la testina, riavvolgere o sostituire il filo seguendo le procedure descritte in "Manutenzione".
- Non battere l'utensile sul calcestruzzo o sull'asfalto. Potrebbero verificarsi danni all'utensile.

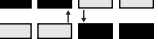
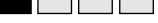
Spia della capacità residua della batteria (solo per modelli con batteria BL3622A)

La batteria BL3622A è dotata di una spia della capacità residua. (**Fig. 11**)

Premere il pulsante CHECK (CONTROLLO) per visualizzare la capacità residua della batteria. Le spie luminose si illuminano per circa tre secondi.

Spie luminose			Capacità residua
			
Accesa	Spenta	Lampeggiante	
E 		F 	Dal 70% al 100%
			Dal 45% al 70%
			Dal 20% al 45%
			Dallo 0% al 20%
			Caricare la batteria.
			Probabile malfunzionamento della batteria.

011713

- Quando lampeggia solo la spia luminosa più in basso (vicina alla "E"), oppure quando nessuna delle spie luminose si accende, la capacità della batteria è esaurita e l'utensile non funziona. In questo caso, caricare la batteria o sostituire la batteria scarica con una completamente carica.
- Se a carica completa due o più spie luminose non si accendono, significa che la batteria ha esaurito la propria durata operativa.
- Quando le prime due e le ultime due spie luminose si accendono alternativamente, la batteria potrebbe non funzionare correttamente. Rivolgersi al centro di assistenza autorizzato Makita più vicino.

NOTA:

- Durante o subito dopo l'utilizzo dell'utensile, la capacità indicata potrebbe essere inferiore al valore effettivo.
- Il valore indicato può variare leggermente dalla capacità effettiva in base alle condizioni di utilizzo e alla temperatura ambientale.

MONTAGGIO

AVVERTENZA:

- **Prima di eseguire qualunque intervento, verificare sempre che l'utensile sia spento e che la batteria sia stata rimossa.** Se l'utensile non è spento e privo di batteria potrebbero verificarsi gravi lesioni personali dovute a un avviamento accidentale.
- **Non avviare l'utensile se non è stato interamente montato.** L'uso di un utensile parzialmente montato può causare gravi lesioni personali dovute a un avviamento accidentale.

Installazione dell'impugnatura (Fig. 12)

Montare il punto di presa sull'albero stringendolo con due viti. Assicurarsi che il distanziatore sull'albero si trovi tra i due punti di presa. Non rimuovere o accorciare il distanziatore.

NOTA:

- In alcuni paesi, il distanziatore non viene fornito in dotazione con l'utensile. In questo caso, allineare l'impugnatura all'estremità della linea nel punto indicato dalla freccia.

Installazione del dispositivo di protezione (coprilama) (Fig. 13)

AVVERTENZA:

- **Non utilizzare l'utensile se il dispositivo di protezione mostrato in figura non è installato.** La mancata osservanza di questa precauzione può provocare gravi lesioni personali.

ATTENZIONE:

- **Durante l'installazione, assicurarsi non toccare la lama della taglierina posta sul dispositivo di protezione.** Il contatto con la taglierina può causare lesioni personali. (Fig. 14)

Posizionare il dispositivo di protezione in modo che la costola dell'albero penetri nella scanalatura del dispositivo. Successivamente, fissare il dispositivo di protezione e il coperchio protettivo sul morsetto con due bulloni, come mostrato in figura. Stringere i bulloni destro e sinistro in maniera uguale.

Montaggio della testina da taglio in nylon

ATTENZIONE:

- **Utilizzare la testina da taglio in nylon solo con il dispositivo di protezione.** La mancata osservanza di questa precauzione può provocare gravi lesioni personali.

AVVISO:

- Usare solo testine da taglio in nylon originali Makita. Per sostituire facilmente la testina da taglio in nylon, capovolgere l'utensile. (Fig. 15)

Prima di montare la testina da taglio in nylon, ruotare il supporto della taglierina fino a scorgere una fessura sotto il foro. Inserire la chiave di bloccaggio attraverso il foro per impedire la rotazione della base.

Avvitare la testina da taglio in senso orario tenendo la chiave di bloccaggio finché la testina da taglio non è saldamente assicurata. Dopo aver eseguito il montaggio della testina da taglio, rimuovere la chiave di bloccaggio. Assicurarsi che la testina da taglio sia fissata saldamente prima di utilizzare l'utensile.

Per rimuovere la testina da taglio in nylon, è sufficiente ruotarla in senso antiorario tenendo la chiave di bloccaggio.

ATTENZIONE:

- **Durante l'uso, se la testina da taglio in nylon colpisce accidentalmente una pietra o un oggetto duro, è opportuno spegnere l'utensile e verificare la presenza di danni. Se la testina da taglio in nylon è danneggiata, provvedere immediatamente alla sua sostituzione.** In caso contrario potrebbe venire scagliata via, causando gravi lesioni personali.

USO

USO

ATTENZIONE:

- **Non tagliare l'erba alta con una sola passata.** Tagliando in prossimità delle radici, l'erba potrebbe impigliarsi causando il sovraccarico del motore e il danneggiamento dell'utensile.
- **Evitare il contatto della testina da taglio con il terreno.** Ciò potrebbe causare un sovraccarico del motore, con conseguenti danni all'utensile.
- Non forzare il tagliabordi in presenza di erba molto fitta. (Fig. 16)

ATTENZIONE:

- Non utilizzare il tagliabordi con un movimento simile a quello di scavo.

Taglio dell'erba in prossimità di alberi, blocchi di calcestruzzo, mattoni o pietre da giardino (Fig. 17)

Inclinare l'utensile assicurandosi che lo strumento non sia a contatto con il terreno. Avvicinare la punta del filo di nylon all'erba. Si consiglia di far avanzare il filo in modo regolare e uniforme, poiché la punta del filo tocca il terreno e quindi si consuma più rapidamente del solito.

NOTA:

- Avvicinando troppo il tagliabordi a un albero, un blocco di calcestruzzo, un mattone, una pietra da giardino o simili durante l'operazione di taglio, si corre il rischio di tagliare a metà il filo di nylon all'interno della testina. In questo caso spegnere l'utensile, rimuovere la testina e collocare nuovamente il filo di nylon nella posizione corretta. Riguardo al posizionamento del filo di nylon, fare riferimento alla sezione "Manutenzione".

È consigliabile mantenere l'utensile a più di 5 cm di distanza da alberi, blocchi di calcestruzzo, mattoni, pietre da giardino o simili, per evitare che la punta del filo di nylon entri a contatto con oggetti duri e ottenere così migliori prestazioni.

Avviare il tagliabordi prima di avvicinarsi all'erba da tagliare.

Tagliare l'erba con la punta del filo di nylon spostando lentamente il tagliabordi da destra a sinistra e mantenendolo a un'angolazione di circa 30° rispetto al terreno.

Durante il taglio dell'erba alta, procedere per gradi partendo dall'alto e riducendo di volta in volta la lunghezza di taglio.

RISOLUZIONE DEI PROBLEMI

Prima di chiedere la riparazione, condurre autonomamente un'ispezione. Se si riscontra un problema non affrontato nel manuale, non tentare di smontare l'utensile, ma rivolgersi ai centri di assistenza autorizzati Makita che utilizzano esclusivamente ricambi Makita.

MANUTENZIONE

AVVERTENZA:

- **Prima di effettuare interventi di ispezione o manutenzione, verificare sempre che l'utensile sia spento e che la batteria sia stata rimossa.** Se l'utensile non è spento e privo di batteria potrebbero verificarsi gravi lesioni personali dovute a un avviamento accidentale.

AVVISO:

Evitare assolutamente di usare benzina, diluenti, solventi, alcol o sostanze simili. In caso contrario, potrebbero verificarsi scoloriture, deformazioni o incrinature.

Sostituzione del filo di nylon

AVVERTENZA:

- **Assicurarsi che il coperchio della testina da taglio in nylon sia fissato correttamente sull'alloggiamento, come descritto di seguito.** Il mancato fissaggio del coperchio può causare un distacco della testina da taglio, con conseguenti lesioni personali gravi. (Fig. 18)

Premere i fermi dell'alloggiamento e sollevare il coperchio verso l'alto per rimuoverlo. Gettare il filo di nylon rimanente. (Fig. 19)

Agganciare la parte centrale del nuovo filo di nylon alla tacca posta al centro della bobina tra i due canali che ospitano il filo di nylon. Un capo del filo deve essere più lungo di circa 80 mm rispetto all'altro capo.

Avvolgere saldamente entrambe le estremità intorno alla bobina nella direzione indicata sulla testina per la direzione destrorsa (RH). (Fig. 20)

Avvolgere tutto il filo, tranne 100 mm, lasciando le estremità temporaneamente agganciate alla tacca sul fianco della bobina. (Fig. 21)

Montare la bobina nel suo alloggiamento in modo che le scanalature e le sporgenze della bobina coincidano con quelle dell'alloggiamento. Mantenere il lato della bobina con le lettere rivolto in alto per renderlo visibile. Sganciare quindi le estremità del filo dalla loro posizione temporanea e passarle attraverso gli occhielli, facendole fuoriuscire dall'alloggiamento. (Fig. 22)

Allineare la sporgenza sul lato inferiore del coperchio con le aperture degli occhielli e spingere in modo deciso il coperchio sull'alloggiamento per bloccarlo in posizione. Assicurarsi che i fermi di chiusura siano completamente inseriti nel coperchio.

Per preservare la sicurezza e l'affidabilità del prodotto, qualsiasi riparazione o intervento di manutenzione e regolazione deve essere eseguito dai centri assistenza autorizzati Makita, utilizzando sempre ricambi Makita.

Problema di funzionamento	Causa	Azione
Il motore non si avvia.	La batteria non è inserita.	Inserire la batteria.
	Problema della batteria (sottotensione).	Ricaricare la batteria. Se la ricarica non è efficace, sostituire la batteria.
	Il sistema di guida non funziona correttamente.	Rivolgersi al centro di assistenza autorizzato di zona per la riparazione.
Il motore si spegne dopo un breve utilizzo.	La rotazione è invertita.	Cambiare la direzione di rotazione con la leva di inversione della rotazione.
	Il livello di carica della batteria è basso.	Ricaricare la batteria. Se la ricarica non è efficace, sostituire la batteria.
	Surriscaldamento.	Spegnere l'utensile e aspettare che si raffreddi.
Non viene raggiunto il regime massimo del motore.	La batteria è inserita in modo scorretto.	Inserire la batteria seguendo le istruzioni del presente manuale.
	La batteria si sta esaurendo.	Ricaricare la batteria. Se la ricarica non è efficace, sostituire la batteria.
	Il sistema di guida non funziona correttamente.	Rivolgersi al centro di assistenza autorizzato di zona per la riparazione.
Il filo da taglio in nylon non viene alimentato.	Il filo è terminato o è incastrato nella bobina.	Riavvolgere il filo.
Il filo da taglio in nylon non è stato tagliato alla giusta lunghezza.	Il tagliafilo sul dispositivo di protezione è danneggiato o mancante.	Rivolgersi al centro di assistenza autorizzato di zona per la riparazione.
	Il filo si estende oltre il dispositivo di protezione.	Riavvolgere il filo.
La testina da taglio non ruota: spegnere immediatamente l'utensile!	Un corpo estraneo, ad esempio un ramo, è incastrato tra il coprilama e la testina da taglio in nylon.	Rimuovere il corpo estraneo.
	Il sistema di guida non funziona correttamente.	Rivolgersi al centro di assistenza autorizzato di zona per la riparazione.
Vibrazione anomala: spegnere immediatamente l'utensile!	Un filo di nylon si è rotto e la testina non è più bilanciata.	Battere la testina da taglio in nylon sul terreno durante la rotazione per provocare l'alimentazione del filo.
	Il sistema di guida non funziona correttamente.	Rivolgersi al centro di assistenza autorizzato di zona per la riparazione.
La testina da taglio e il motore non si arrestano: rimuovere immediatamente la batteria!	Malfunzionamento elettrico o elettronico.	Rimuovere la batteria e rivolgersi al centro di assistenza autorizzato di zona per la riparazione.

012856

ACCESSORI OPZIONALI

ATTENZIONE:

- Si consiglia l'uso dei seguenti accessori per l'utensile Makita descritto in questo manuale. L'uso di qualsiasi altro accessorio potrebbe provocare lesioni personali. Utilizzare gli accessori esclusivamente per l'uso dichiarato.

Per l'assistenza e per ulteriori informazioni su tali accessori, rivolgersi al centro assistenza Makita di zona.

- Testina da taglio in nylon
- Batteria e caricabatteria originali Makita
- Convertitore batteria BCV02

NOTA:

- Alcuni degli accessori elencati potrebbero essere inclusi nella confezione dell'utensile come accessori standard. Gli accessori standard possono differire da paese a paese.

Rumore

ENG905-1

Il tipico livello di rumore ponderato A è determinato in conformità alla norma EN786:

Livello di pressione sonora (L_{pA}): 82 dB (A)

Livello di potenza sonora (L_{WA}): 90 dB (A)

Variazione (K): 0,4 dB (A)

Indossare una protezione acustica

Vibrazioni

ENG904-1

Il valore di emissione delle vibrazioni è determinato in conformità alla norma EN786:

Emissione di vibrazioni (a_{r1}): 5,5 m/s²

Variazione (K): 1,5 m/s²

ENG901-1

- Il valore di emissione delle vibrazioni dichiarato è stato misurato in conformità con il metodo di test standard e può essere utilizzato per confrontare tra loro diversi utensili.

- Il valore dell'emissione delle vibrazioni dichiarato può anche essere usato per stime preliminari dell'esposizione.

⚠ AVVERTENZA:

- L'emissione delle vibrazioni durante l'uso effettivo dell'utensile elettrico può risultare diversa rispetto al valore dichiarato, in base alla modalità d'uso dell'utensile.
- Assicurarsi di individuare le necessarie misure di sicurezza per proteggere l'operatore in base a una stima dell'esposizione nelle condizioni reali di utilizzo (prendendo in considerazione tutte le fasi del ciclo operativo, come quante volte l'utensile viene spento e i periodi in cui rimane inattivo, oltre al tempo di avviamento).

Solo per i Paesi europei

ENH220-3

Dichiarazione di conformità CE

Makita Corporation, in qualità di produttore responsabile, dichiara che le macchine Makita indicate di seguito:

Denominazione della macchina:

Tagliabordi a batteria

N. modello / Tipo: UR360D, BUR360

Caratteristiche tecniche: vedere la tabella "CARATTERISTICHE TECNICHE".

appartengono a una produzione in serie e sono

conformi alle seguenti direttive europee:

2000/14/EC, 2006/42/EC

Sono inoltre prodotte in conformità con gli standard o i documenti standardizzati riportati di seguito:

EN60745, EN60335

La documentazione tecnica viene conservata da:

Makita International Europe Ltd.

Technical Department,

Michigan Drive, Tongwell,

Milton Keynes, Bucks MK15 8JD, Inghilterra

La procedura di valutazione della conformità richiesta dalla Direttiva 2000/14/EC è stata effettuata secondo quanto specificato nell'allegato VI.

Ente competente:

TÜV Rheinland LGA Products GmbH

Tillystraße 2

90431 Nürnberg, Germania

Numero di identificazione 0197

Livello di potenza sonora misurato: 90 dB (A)

Livello di potenza sonora garantito: 91 dB (A)

29. 12. 2011



Tomoyasu Kato

Direttore

Makita Corporation

3-11-8, Sumiyoshi-cho,

Anjo, Aichi, 446-8502, JAPAN

NEDERLANDS (Originele instructies)

Verklaring van het onderdelenoverzicht

- | | | |
|-----------------------|-----------------------------------|----------------------------------|
| 1. Accu | 11. Draaisnelheid-keuzeschakelaar | 21. Deksel |
| 2. Indicatorlampje | 12. Status van lampjes | 22. Vergrendelknokken |
| 3. Aan/uit-schakelaar | 13. Meest effectieve maaigebied | 23. Drukken |
| 4. Handgrepen | 14. CHECK-knop | 24. Draadspoel |
| 5. Beschermkap | 15. Afstandshouder | 25. Voor rechtsom draaien |
| 6. Snijgarnituur | 16. Nylondraad-snijkop | 26. Inkepingen |
| 7. Rode deel | 17. Bouten | 27. Oogjes |
| 8. Knop | 18. Beschermstuk | 28. Uitsteeksel (niet zichtbaar) |
| 9. Uit-vergrendelknop | 19. Borgspie | 29. Sleuf naar het oogje |
| 10. Omkeerschakelaar | 20. Snijkophouder | |

TECHNISCHE GEGEVENS

Model		UR360D/BUR360
Onbelast toerental	Hoog	0 - 7.000 min ⁻¹
	Laag	0 - 5.100 min ⁻¹
Totale lengte		1.720 mm
Maaidiameter met nylondraad-snijkop		300 mm
Netto gewicht		5,1 kg
Nominale spanning		36 V gelijkstroom
Standaardaccu('s)		BL3622A en BL3626
⚠ Waarschuwing: Gebruik uitsluitend de aangegeven accu('s).		

- Als gevolg van ons doorlopende onderzoeks- en ontwikkelingsprogramma, zijn de technische gegevens van dit gereedschap onderhevig aan veranderingen zonder voorafgaande kennisgeving.
- Specificaties en accu's kunnen van land tot land verschillen.
- Gewicht, inclusief de accu, volgens de EPTA-procedure 01/2003

Symbolen

END020-1

Hieronder staan de symbolen die voor het gereedschap worden gebruikt. Zorg ervoor dat u weet wat ze betekenen alvorens de accu te gebruiken.



..... Stel het gereedschap niet bloot aan vocht.



..... Toegestaan maximumtoerental.



..... Gebruik nooit een metalen snijblad.



..... Alleen voor EU-landen
Geef elektrisch gereedschap en accu's niet met het huisvuil mee!
Volgens de Europese richtlijn 2002/96/EC inzake oude elektrische en elektronische apparaten, 2006/66/EC inzake batterijen en accu's en de toepassing daarvan binnen de nationale wetgeving, dienen gebruikt elektrisch gereedschap en accu's gescheiden te worden ingezameld en te worden afgevoerd naar een recyclebedrijf dat voldoet aan de geldende milieu-eisen.

⚠ Besteed bijzondere zorg en aandacht.

📖 Lees de gebruiksaanwijzing.

⚠ Gevaar: wees bedacht op opgeworpen voorwerpen.

🚶 De afstand tussen het gereedschap en omstanders moet minstens 15 meter te zijn.

🚫 Houd omstanders uit de buurt.

🚶 Blijf minstens 15 meter uit de buurt.

🧑 Draag een veiligheidshelm, veiligheidsbril en gehoorbescherming.

🧤 Draag veiligheidshandschoenen.

👟 Draag stevige schoenen met antislipzolen. Veiligheidsschoenen met stalen neuzen worden aanbevolen.

BELANGRIJKE VEILIGHEIDSINSTRUCTIES

GEB092-4

⚠ **WAARSCHUWING!** Lees alle veiligheidswaarschuwingen en alle instructies. Het niet volgen van de waarschuwingen en instructies kan leiden tot elektrische schokken, brand en/of ernstig letsel.

Bewaar alle waarschuwingen en instructies om in de toekomst te kunnen raadplegen.

1. Zorg dat u vertrouwd bent met de bedieningselementen en het juiste gebruik van het gereedschap.
2. Na het uitschakelen van de motor blijft het snijgarnituur nog even ronddraaien.
3. Laat in geen geval het gereedschap gebruiken door kinderen of personen die niet bekend zijn met de instructies.
4. Onderbreek het gebruik van het gereedschap wanneer andere personen, met name kinderen, of huisdieren in de buurt komen.
5. Gebruik het gereedschap alleen bij daglicht of voldoende kunstlicht.
6. Vóór gebruik van het gereedschap en na iedere botsing, controleert u op tekenen van slijtage of beschadiging, en repareert u het gereedschap zo nodig.
7. Wees voorzichtig dat u geen letsel oploopt door het mesje voor het op lengte afsnijden van de nylondraad. Nadat u de nylondraad hebt uitgetrokken, zet u het gereedschap altijd eerst terug rechtop voordat u hem inschakelt.
8. Monteer nooit een metalen snijgarnituur.
9. Dit gereedschap is niet geschikt voor gebruik door personen (waaronder kinderen) met een verminderd lichamenlijk, zintuiglijk of geestelijk vermogen, of gebrek aan kennis en ervaring, behalve indien zij instructies hebben gehad en onder toezicht staan van een persoon die verantwoordelijk is voor hun veiligheid. Kinderen dienen onder toezicht te staan om ervoor te zorgen dat zij niet met het gereedschap spelen.
10. Gebruik het gereedschap met de hoogstmogelijke zorg en aandacht.
11. Gebruik het gereedschap alleen als u in goede lichamenlijke conditie bent. Werk altijd rustig en voorzichtig. Gebruik uw gezond verstand en denk eraan dat de gebruiker van het gereedschap verantwoordelijk is voor ongelukken en gevaren die personen of hun eigendommen kunnen overkomen.
12. Bedien het gereedschap nooit wanneer u vermoeid bent, zich ziek voelt, of onder invloed bent van alcohol of drugs.
13. Het gereedschap moet onmiddellijk uitgeschakeld worden als tekenen van een ongebruikelijke werking merkbaar zijn.

Bedoeld gebruik van het gereedschap

1. Gebruik het juiste gereedschap. De accugraskantmaaier is uitsluitend bedoeld voor het maaien van gras en kleine onkruiden. Het mag niet worden gebruikt voor enig ander doel, zoals heggen snoeien, aangezien dit tot letsel kan leiden.

Persoonlijke-veiligheidsuitrusting (zie afb. 1 en 2)

1. Draag geschikte kleding. De te dragen kleding dient functioneel en geschikt te zijn, d.w.z. nauwsluitend zonder te hinderen. Draag geen juwelen of kleding die verstrikt kunnen raken in

hoog gras. Draag een haarbedekking om lang haar uit de weg te houden.

2. Draag altijd stevige schoenen met een antislipzool wanneer u het gereedschap gebruikt. Dit beschermt u tegen letsel en garandeert dat u stevig staat.
3. Draag een veiligheidsbril of een spatscherm.

Elektrische veiligheid en accu

1. Vermijd gevaarlijke omgevingen. Gebruik het gereedschap niet op vochtige of natte plaatsen en stel het niet bloot aan regen. Als water binnendringt in het gereedschap, wordt de kans op een elektrische schok groter.
2. Laad alleen op met de acculader aanbevolen door de fabrikant. Een acculader die geschikt is voor een bepaald type accu, kan brandgevaar opleveren indien gebruikt met een ander type accu.
3. Gebruik het gereedschap uitsluitend met de daarvoor bestemde accu. Als u een andere accu erin gebruikt, kan dit leiden tot persoonlijk letsel of brand.
4. Werp de accu niet in een vuur. De accu kan exploderen. Raadpleeg de lokale regelgeving voor mogelijke speciale verwerkingsvereisten.
5. Open of vervorm de accu niet. Het elektrolyt is agressief en kan letsel toebrengen aan de ogen en huid. Het kan giftig zijn bij inslikken.

Het gereedschap inschakelen (zie afb. 3)

1. Controleer of er geen kinderen of andere mensen aanwezig zijn binnen een werkbereik van 15 meter en let ook op of er geen dieren in de werkomgeving zijn. Als dat het geval is, stopt u met het gebruik van het gereedschap.
2. Controleer voor gebruik altijd of het gereedschap veilig is om te gebruiken. Controleer de veiligheid van het snijgarnituur en de beschermkap, en controleer of de aan/uit-schakelaar goed werkt en gemakkelijk kan worden bediend. Controleer of de handgrepen schoon en droog zijn en test de werking van de aan/uit-schakelaar.
3. Controleer op beschadigde onderdelen voordat u het gereedschap verder gebruikt. Een beschermkap of ander onderdeel dat beschadigd is, moet nauwkeurig worden onderzocht om te beoordelen of het goed werkt en zijn beoogde functie kan uitvoeren. Controleer of bewegende delen goed uitgelijnd zijn en niet vastgelopen zijn, of onderdelen niet kapot zijn en stevig gemonteerd zijn, en enige andere situatie die van invloed kan zijn op de werking van het gereedschap. Een beschermkap of ander onderdeel dat beschadigd is, dient vakkundig te worden gerepareerd of vervangen door een erkend servicecentrum, behalve indien anders aangegeven in deze gebruiksaanwijzing.
4. Schakel de motor alleen in wanneer de handen en voeten uit de buurt van het snijgarnituur zijn.
5. Controleer vóór het starten of het snijgarnituur geen contact maakt met harde voorwerpen, zoals takken, stenen, enz., omdat tijdens het starten het snijgarnituur zal ronddraaien.

Gebruiksmethode

1. Gebruik het gereedschap nooit met beschadigde beschermkappen of zonder aangebrachte beschermkappen.
2. Gebruik het gereedschap alleen bij goed licht en zicht. Wees in de winter bedacht op gladde of natte plaatsen, ijs en sneeuw (gevaar voor uitglijden). Zorg er altijd voor dat u stevig staat.
3. Wees voorzichtig uw handen en voeten niet te verwonden aan het snijgarnituur.
4. Houd altijd handen en voeten uit de buurt van het snijgarnituur, met name bij het inschakelen van de motor.
5. Maai nooit boven heuphoogte.
6. Sta nooit op een ladder met draaiend gereedschap.
7. Werk nooit op onstabiele oppervlakken.
8. Reik niet te ver. Zorg altijd voor een stevige stand en goede lichaamsbalans.
9. Verwijder zand, stenen, nagels, enz. die u binnen uw werkbereik vindt. Vreemde voorwerpen kunnen het snijgarnituur beschadigen en opgeworpen worden waardoor ernstig persoonlijk letsel kan worden veroorzaakt.
10. Als het snijgarnituur stenen of andere harde voorwerpen raakt, moet u de motor onmiddellijk uitschakelen en het snijgarnituur controleren.
11. Voordat u begint te maaien, moet het snijgarnituur op maximaal toerental draaien.
12. Houd tijdens gebruik het gereedschap altijd met twee handen vast. Houd het gereedschap tijdens het gebruik nooit met slechts één hand vast. Zorg er altijd voor dat u stevig staat.
13. De volledige veiligheidsuitrusting, zoals een beschermkap die bij het gereedschap wordt geleverd, moeten tijdens het werk worden gebruikt.
14. Behalve in noodgevallen mag u het gereedschap nooit op de grond laten vallen of weggooien omdat hierdoor het gereedschap zwaar beschadigd kan raken.
15. Sleep het gereedschap nooit over de grond wanneer u het wilt verplaatsen omdat hierdoor het gereedschap kan worden beschadigd.
16. Verwijder altijd de accu uit het gereedschap:
 - iedere keer als u het gereedschap onbeheerd achterlaat;
 - voordat u een verstopping opheft;
 - voordat u het gereedschap controleert, reinigt of er werkzaamheden aan gaat verrichten;
 - voordat u enige afstelling maakt, een accessoire vervangt of het gereedschap opbergt;
 - als het gereedschap op ongebruikelijke manier begint te trillen;
 - wanneer u het gereedschap gaat vervoeren.
17. Forceer het gereedschap niet. Het gereedschap werkt beter en met een kleinere kans op letsel op de manier waarvoor het is ontworpen.

Onderhoudsinstructies

1. De toestand van het snijgarnituur, de veiligheidsuitrusting moet worden gecontroleerd voor aanvang van de werkzaamheden.

2. Schakel de motor uit en verwijder de accu voordat u onderhoudswerkzaamheden uitvoert, het snijgarnituur vervangt, of het gereedschap schoonmaakt.
3. Verwijder na gebruik de accu van het gereedschap en controleer op beschadigingen.
4. Controleer op loszittende bevestigingen en beschadigde onderdelen, zoals bijna half-doorgescheurd in het snijgarnituur.
5. Wanneer het gereedschap niet wordt gebruikt, bergt u het op op een droge plaats die op slot kan of buiten bereik van kinderen ligt.
6. Gebruik uitsluitend de door de fabrikant aanbevolen vervangingsonderdelen en accessoires.
7. Zorg ervoor dat de ventilatieopeningen altijd vrij zijn van vuil.
8. Inspecteer en onderhoud het gereedschap regelmatig, met name vóór en na gebruik. Laat het gereedschap alleen repareren door een erkend servicecentrum.
9. Houd de handgrepen droog, schoon en vrij van olie en vetten.

BEWAAR DEZE INSTRUCTIES.

⚠ WAARSCHUWING:

Laat u NIET misleiden door een vals gevoel van comfort en bekendheid met het gereedschap (na veelvuldig gebruik) en neem alle veiligheidsvoorschriften van het betreffende product altijd strikt in acht. VERKEERD GEBRUIK of het niet volgen van de veiligheidsinstructies in deze gebruiksaanwijzing kan leiden tot ernstig persoonlijk letsel.

BELANGRIJKE VEILIGHEIDSINSTRUCTIES ENC007-7

VOOR ACCU'S

1. Alvorens de accu in gebruik te nemen, leest u eerst alle instructies en waarschuwingsofschriften op (1) de acculader, (2) de accu en (3) het apparaat waarin de accu wordt aangebracht.
2. Haal de accu niet uit elkaar.
3. Als de gebruikstijd aanzienlijk korter is geworden, stopt u onmiddellijk met het gebruik. Anders kan dit leiden tot kans op oververhitting, mogelijke brandwonden en zelfs een explosie.
4. Als de elektrolyt in uw ogen komt, wast u deze uit met schoon water en raadpleegt u onmiddellijk een arts. Dit kan leiden tot verlies van gezichtsvermogen.
5. Sluit de accu niet kort:
 - (1) Raak de accupolen niet aan met enig geleidend materiaal.
 - (2) Bewaar de accu niet op een plaats waar deze in aanraking kan komen met andere metalen voorwerpen, zoals spijkers, munten, enz.
 - (3) Stel de accu niet bloot aan water of regen.

Kortsluiting van de accu kan leiden tot een hoge stroomsterkte, oververhitting, mogelijke brandwonden en zelfs een defect.

6. Bewaar het gereedschap en de accu niet op plaatsen waar de temperatuur kan oplopen tot 50 °C of hoger.
7. Werp de accu niet in een vuur, zelfs niet als deze al ernstig beschadigd of helemaal versleten is. De accu kan in een vuur exploderen.
8. Wees voorzichtig dat u de accu niet laat vallen of ergens tegenaan stoot.
9. Gebruik nooit een beschadigde accu.

BEWAAR DEZE INSTRUCTIES.

Tips voor een lange levensduur van de accu

1. Laad de accu op voordat deze volledig leeg is. Wanneer u merkt dat het gereedschap minder vermogen heeft, stopt u met het gebruik ervan en laadt u eerst de accu op.
2. Laad nooit een volledig opgeladen accu op. Te lang opladen verkort de levensduur van de accu.
3. Laad de accu op bij een omgevingstemperatuur van 10 °C tot 40 °C. Laat een warme accu eerst afkoelen voordat u deze oplaadt.
4. Laad de accu ieder half jaar op als u deze gedurende een lange tijd niet gebruikt.

Beschrijving van de onderdelen (zie afb 4)

BESCHRIJVING VAN DE FUNCTIES

⚠ WAARSCHUWING:

- Zorg ervoor dat het gereedschap is uitgeschakeld en dat de accu is verwijderd voordat u de werking van het gereedschap aanpast of controleert. Als het gereedschap niet wordt uitgeschakeld en de accu niet uit het gereedschap wordt verwijderd, kan dat na per ongeluk inschakelen leiden tot ernstig persoonlijk letsel.

De accu aanbrengen en verwijderen (zie afb. 5)

⚠ LET OP:

- Schakel het gereedschap altijd uit voordat u de accu aanbrengt of verwijderd.
- Houd het gereedschap en de accu stevig vast tijdens het aanbrengen of verwijderen van de accu. Als u het gereedschap en de accu niet stevig vasthoudt, kunnen deze uit uw handen glippen en beschadigd raken, of kan persoonlijk letsel worden veroorzaakt.

Om de accu te verwijderen verschuift u de knop aan de voorkant van de accu en schuift u tegelijkertijd de accu eraf.

Om de accu aan te brengen, lijnt u de lip op de accu uit met de groef in de behuizing en duwt u de accu op zijn plaats. Steek de accu zo ver mogelijk erin tot u een

klikgeluid hoort. Als u het rode deel aan de bovenkant van de knop kunt zien, is de accu niet goed aangebracht.

⚠ LET OP:

- Breng de accu altijd helemaal aan totdat het rode deel niet meer zichtbaar is. Als u dit niet doet, kan de accu per ongeluk uit het gereedschap vallen en u of anderen in uw omgeving verwonden.
- Breng de accu niet met kracht aan. Als de accu niet gemakkelijk erin kan worden geschoven, wordt deze niet goed aangebracht.

In- en uitschakelen

⚠ WAARSCHUWING:

- Controleer altijd, voordat u de accu in het gereedschap steekt, of de aan/uit-schakelaar op de juiste manier schakelt en weer terugkeert naar de uit-stand nadat deze is losgelaten. Knijp de aan/uit-schakelaar niet hard in zonder de uit-vergrendelknop te bedienen. Hierdoor kan de aan/uit-schakelaar stuk gaan. Het gebruik van gereedschap met een schakelaar die niet goed werkt, kan leiden tot verlies van controle en ernstige verwondingen (zie afb. 6).

Om te voorkomen dat de aan/uit-schakelaar per ongeluk wordt bediend, is een uit-vergrendelknop aangebracht.

Om het gereedschap te starten, drukt u eerst de uit-vergrendelknop in en knijpt u daarna de aan/uit-schakelaar in. De draaisnelheid van het gereedschap neemt toe naarmate u meer druk uitoefent op de aan/uit-schakelaar. Laat de aan/uit-schakelaar los om het gereedschap te stoppen.

Omkeerschakelaar voor verwijderen van vuil (zie afb. 7)

Dit gereedschap is uitgerust met een omkeerschakelaar. Omkering van de draairichting wordt allen gebruikt wanneer onkruid of vuil verstrikt zit in het gereedschap. Om het gereedschap te bedienen moet normaal gesproken op de "A"-kant van de schakelaar zijn ingedrukt.

Als onkruid of vuil verstrikt zit rond het draaiende snijgarnituur, kan de draairichting worden omgekeerd door de "B"-kant van de schakelaar in te drukken. In de stand voor de omgekeerde draairichting werkt het gereedschap slechts een korte tijd, waarna het gereedschap automatisch wordt uitgeschakeld.

⚠ WAARSCHUWING:

- Controleer altijd of het gereedschap is uitgeschakeld en de accu is verwijderd voordat u onkruid of vuil verwijdert dat verstrikt zit rond het snijgarnituur en niet werd verwijderd door bediening van de omkeerschakelaar. Als het gereedschap niet wordt uitgeschakeld en de accu niet uit het gereedschap wordt verwijderd, kan dat na per ongeluk inschakelen leiden tot ernstig persoonlijk letsel.

KENNISGEVING:

- Controleer altijd de draairichting alvorens het gereedschap te gebruiken.
- Gebruik de omkeerschakelaar alleen nadat het gereedschap volledig tot stilstand is gekomen. Verander de draairichting niet terwijl de snijkop nog

draait omdat hierdoor het gereedschap kan worden beschadigd.

De snelheid veranderen (zie afb. 8)

Twee draaisnelheidsbereiken kunnen vooraf worden ingesteld met behulp van de draaisnelheidskeuzeschakelaar.

Door de draaisnelheidskeuzeschakelaar in stand "1" te zetten, wordt het gereedschap in het lage draaisnelheidsbereik gezet, en door hem in stand "2" te zetten, wordt het gereedschap in het hoge draaisnelheidsbereik gezet.

Accu- en motorbeveiligingssysteem

Het gereedschap en de accu zijn voorzien van veiligheidsfuncties die automatisch de voeding zullen verminderen of uitschakelen wanneer zich een overbelastingssituatie voordoet waarin het gereedschap of de accu kan worden beschadigd.

Voor het geval het gereedschap overbelast wordt, maar niet geblokkeerd wordt, is een beveiligingsinrichting aanwezig die het toerental verlaagt om de motor te beschermen. In dat geval zullen de twee lampjes, beschreven in de onderstaande tabel, niet branden of knipperen.

Alle andere veiligheidsfuncties kunnen worden geïdentificeerd door de lampjes beschreven in de onderstaande tabel (zie afb. 9).

		Toestand van accu/gereedschap	Te nemen maatregelen
–	Knippert	De acculading is bijna opgebruikt.	Vervang de accu door een volledig opgeladen accu.
–	Brandt	De accubeschermer schakelt de stroom uit - de acculading is volledig opgebruikt.	Vervang de accu door een volledig opgeladen accu.
Knippert	–	De overbelastingsbeveiliging schakelt de stroom uit - de motor wordt geblokkeerd.	Laat de aan/uit-schakelaar los en hef de oorzaak van de motorblokkering of overbelasting op. Als het snijgarnituur geblokkeerd wordt door verstrikt onkruid of iets dergelijks, verwijdert u altijd de accu voordat u de blokkering opheft.
Brandt	–	De oververhittingsbeveiliging schakelt de stroom uit - oververhitting.	Laat het gereedschap enige tijd afkoelen.
Knippert	Knippert	Elektrische of elektronische storing	Vraag uw plaatselijk erkende servicecentrum het gereedschap te repareren.

010823

Nylondraad-snijkop

KENNISGEVING:

- Probeer niet de snijkop op de grond te stoten om nylondraad aan te voeren terwijl het gereedschap op een hoog toerental draait. Als het gereedschap bij een hoog toerental op de grond wordt gestoten, kan de nylondraad-snijkop worden beschadigd.
- Het aanvoeren van nylondraad zal niet goed werken wanneer de snijkop niet draait (zie afb. 10).

De nylondraad-snijkop is een dubbele-draadkop uitgerust met een stoot-aanvoermecanisme.







Om nylondraad aan te voeren, stoot u de snijkop op de grond terwijl deze op een laag toerental draait. De nylondraad wordt automatisch afgesneden op de juiste lengte door de mesjes in de beschermkap.

OPMERKING:

- Als de nylon draad niet automatisch wordt aangevoerd wanneer de snijkop op de grond wordt gestoten, volgt u de procedures die zijn beschreven onder "Onderhoud" om de nylondraad opnieuw op te wikkelen of te vervangen.
- Stoot het gereedschap niet tegen een betonnen of asfalt ondergrond. Als u tegen dergelijke ondergronden stoot, kan het gereedschap worden beschadigd.

Indicator voor resterende acculading (alleen voor de modellen met accu BL3622A)

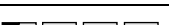
Accu BL3622A is uitgerust met een indicator voor de resterende acculading (zie afb. 11). Druk op de CHECK-knop om de resterende acculading te zien. De indicatorlampjes branden gedurende ongeveer drie seconden.

Status van lampjes	Resterende acculading
 Brandt Uit Knippert	
E  F	70% t/m 100%
	45% t/m 70%
	20% t/m 45%
	0% t/m 20%
	Laad de accu op.
	Er kan een storing in de accu zijn opgetreden.

011713

- Wanneer alleen het onderste lampje knippert (naast de letter "E"), of wanneer geen van de lampjes branden, is de acculading op en werkt het gereedschap niet meer. In dit geval, laadt u de accu op of vervangt u de lege accu door een volledig opgeladen accu.
- Wanneer twee of meer lampjes niet branden, ook niet nadat het opladen voltooid is, betekent dit dat de accu het einde van zijn levensduur bereikt heeft.
- Wanneer de bovenste twee en de onderste twee lampjes beurtelings branden, kan een storing in de accu opgetreden zijn. Neem contact op met u uw plaatselijk, erkend Makita-servicecentrum.

OPMERKING:

- De aangegeven acculading kan lager zijn de werkelijke acculading tijdens gebruik of onmiddellijk na gebruik van het gereedschap.
- Afhankelijk van de gebruiksomstandigheden en de omgevingstemperatuur, is het mogelijk dat de aangegeven acculading verschilt van de werkelijke acculading.

ONDERDELEN AANBRENGEN/ VERWIJDEREN

⚠ WAARSCHUWING:

- **Controleer altijd of het gereedschap is uitgeschakeld en de accu is verwijderd alvorens enige werkzaamheden aan het gereedschap te verrichten.** Als het gereedschap niet wordt uitgeschakeld en de accu niet uit het gereedschap wordt verwijderd, kan dat na per ongeluk inschakelen leiden tot ernstig persoonlijk letsel.
- **Start het gereedschap nooit voordat het op de juiste wijze is gemonteerd.** Door het gereedschap in een gedeeltelijk gemonteerde toestand te laten werken, kan dat na per ongeluk inschakelen leiden tot ernstig persoonlijk letsel.

De handgreep aanbrengen (zie afb. 12)

Monteer de handgreep op de pijpas en zet hem met twee schroeven vast. Zorg ervoor dat de afstandshouder zich op de pijpas bevindt tussen de beugelhandgreep en de achterhandgreep. Verwijder of verkort de afstandshouder niet.

OPMERKING:

- In sommige landen wordt de afstandshouder niet bij het gereedschap geleverd. Lijn in dat geval de handgreep uit met de verste lijn aangegeven door de pijlmarkeringen.

De beschermkap aanbrengen (zie afb. 13)

⚠ WAARSCHUWING:

- **Gebruik het gereedschap nooit zonder dat de beschermkap is aangebracht, zoals aangegeven in de afbeelding.** Als u zich hier niet aan houdt, kan ernstig persoonlijk letsel worden veroorzaakt.

⚠ LET OP:

- **Wees tijdens het aanbrengen voorzichtig dat u het scherpe mesje in de beschermkap voor het afsnijden van de nylondraad niet aanraakt.**

Aanraking van het mesje kan leiden tot persoonlijk letsel (zie afb. 14).

Plaats de beschermkap zodanig dat de rib van de schacht valt in de groef van de beschermkap. Bevestig daarna de beschermkap en het beschermstuk aan de klem met twee bouten, zoals afgebeeld. Draai de linker- en rechterbout gelijkmatig vast.

De nylondraad-snijkop aanbrengen

⚠ LET OP:

- **Gebruik de nylondraad-snijkop uitsluitend met aangebrachte beschermkap.** Als u dat niet doet, kan dit leiden tot ernstig persoonlijk letsel.

OPMERKING:

- Gebruik altijd een originele nylondraad-snijkop van Makita.

Draai het gereedschap ondersteboven zodat u de nylondraad-snijkop gemakkelijk kunt vervangen (zie afb. 15).

Voordat u de nylondraad-snijkop aanbrengt, draait u de snijkop-houder totdat u een sleuf kunt zien onder het gat. Steek de borgspie door het gat zodat de aandrijfas niet kan draaien.

Draai daarna de snijkop rechtsom op de aandrijfas terwijl u de borgspie vasthoudt totdat de snijkop stevig vastzit. Nadat de snijkop is aangebracht, verwijdert u de borgspie. Zorg ervoor dat de snijkop stevig bevestigd is voordat u het gereedschap gebruikt.

Om de nylondraad-snijkop eraf te halen, draait u hem linksom terwijl u de borgspie vasthoudt.

⚠ LET OP:

- **Als de nylondraad-snijkop tijdens gebruik per ongeluk een steen of hard voorwerp raakt, schakel u het gereedschap uit en controleert u het op beschadigingen. Als de nylondraad-snijkop beschadigd is, vervangt u hem onmiddellijk.** Anders kan hij uit elkaar vliegen en ernstig persoonlijk letsel veroorzaken.

BEDIENING

BEDIENING

LET OP:

- **Maai lang gras niet in één keer.** Als u lang gras in één keer vlak boven de grond afmaait, kan door rondgewikkeld gras de motor overbelast raken en het gereedschap worden beschadigd.
- **Zorg ervoor dat de snijkop de grond niet raakt.** Hierdoor kan de motor overbelast raken waardoor het gereedschap wordt beschadigd.
- Duw de graskantmaaier niet het dichtbegroeide gras in (zie afb. 16).

LET OP:

- Zorg ervoor dat de graskantmaaier niet de grond in maait.

Gras maaien naast een boom, betonblok, tuinmuur, siersteen of dergelijke (zie afb. 17)

Kantel het gereedschap en let erop dat het gereedschap de grond niet raakt. Breng de punt van de nylondraad in aanraking met het gras. Het kan nodig zijn nylondraad aan te voeren omdat de punt van de nylondraad de grond raakt en sneller slijt dan gebruikelijk.

OPMERKING:

- Als de graskantmaaier te dicht bij een boom, betonblok, tuinmuur, siersteen of dergelijke komt tijdens het maaien van grasranden of soortgelijke werkzaamheden, kan de nylondraad halverwege binnenin de snijkop worden afgesneden. Schakel in dat geval het gereedschap uit, verwijder de snijkop en breng de snijkop vervolgens op de juiste wijze aan. Voor informatie over het correct aanbrengen van de nylondraad, raadpleegt u de tekst onder "Onderhoud". Wij adviseren u het gereedschap op meer dan 5 cm afstand te houden van een boom, betonblok, tuinmuur, siersteen en dergelijke zodat de punt van de nylondraad het harde voorwerp niet raakt en het gereedschap op zijn best presteert. Schakel de graskantmaaier in voordat deze het te maaien gras raakt. Maai het gras met de punt van de nylondraad door de graskantmaaier van rechts naar links te bewegen en langzaam vooruit te gaan, waarbij u de graskantmaaier onder een hoek van 30° ten opzichte van de grond houdt. Maai hoog gras in lagen en begin altijd bovenaan en werk stapsgewijs omlaag.

ONDERHOUD

WAARSCHUWING:

- **Zorg er altijd voor dat het gereedschap is uitgeschakeld en de accu is verwijderd, voordat u een inspectie of onderhoud aan het gereedschap uitvoert.** Als het gereedschap niet wordt uitgeschakeld en de accu niet uit het gereedschap wordt verwijderd, kan dat na per ongeluk inschakelen leiden tot ernstig persoonlijk letsel.

OPMERKING:

Gebruik nooit benzine, wasbenzine, thinner, alcohol, enz. Dit kan leiden tot verkleuren, vervormen of barsten.

De nylondraad vervangen

WAARSCHUWING:

- **Controleer of het deksel van de nylondraad-snijkop goed op de behuizing is bevestigd, zoals hieronder beschreven.** Als u het deksel niet stevig bevestigt, kan de nylondraad-snijkop uit elkaar vliegen en ernstig persoonlijk letsel veroorzaken (zie afb. 18).

Druk de vergrendelknoppen van de behuizing naar binnen om het deksel eraf te tillen. Gooi eventueel resterende nylondraad weg (zie afb. 19).

Haak het midden van de nieuwe nylondraad in de inkeping in het midden van de draadspool tussen de 2 kanalen waarin de nylondraad moet worden opgewikkeld. Eén uiteinde van de nylondraad moet ongeveer 80 mm langer zijn dan het andere uiteinde. Wikkel beide uiteinden stevig op de draadspool in de richting aangegeven op de snijkop met RH voor rechterwikkeldrichting. (zie afb. 20).

Wikkel op 100 mm na de volledige lengte van de nylondraad op de draadspool, en haak de uiteinden tijdelijk in de inkeping in de zijkant van de draadspool. (zie afb. 21).

Plaats de draadspool in de behuizing zodat de groeven en uitsteeksels op de spool overeenkomen met die in de behuizing. Zorg ervoor dat de zijkant van de draadspool waarop de letters staan naar buiten wijst. Maak vervolgens de uiteinden van de nylondraad los uit hun tijdelijke positie en voer de nylondraden door de oogjes zodat ze uit de behuizing steken (zie afb. 22).

Lijn het uitsteeksel op de onderkant van het deksel uit met de sleuven naar de oogjes. Druk daarna het deksel stevig op de behuizing zodat hij wordt vergrendeld. Controleer of de vergrendelknoppen zich volledig spreiden in het deksel. Om de VEILIGHEID en BETROUWBAARHEID van het gereedschap te handhaven, dienen alle reparaties, onderhoud en afstellingen te worden uitgevoerd door een erkend Makita-servicecentrum, en altijd met gebruikmaking van originele Makita- vervangingsonderdelen.

PROBLEMEN OPLOSSEN

Alvorens om reparatie te verzoeken, voert u eerst zelf een inspectie uit. Als u een probleem ondervindt dat niet in deze handleiding wordt beschreven, mag u niet proberen het gereedschap uit elkaar te halen. Vraag in plaats daarvan een erkend Makita-servicecentrum, en altijd met gebruikmaking van originele Makita- vervangingsonderdelen, het gereedschap te repareren.

Toestand tijdens defect	Oorzaak	Handeling
Motor loopt niet.	De accu is niet aangebracht.	Breng de accu aan.
	Probleem met de accu (lage spanning).	Laad de accu op. Als het opladen niet helpt, vervangt u de accu.
	De aandrijving werkt niet goed.	Vraag uw plaatselijk erkende servicecentrum het gereedschap te repareren.
De motor stopt na kort te hebben gedraaid.	De draairichting is omgekeerd.	Verander de draairichting met de omkeerschakelaar.
	De accu is bijna leeg.	Laad de accu op. Als het opladen niet helpt, vervangt u de accu.
	Oververhitting.	Stop het gebruik van het gereedschap en laat het afkoelen.
Het gereedschap bereikt het maximale toerental niet.	De accu is niet goed aangebracht.	Breng de accu aan zoals beschreven in deze gebruiksaanwijzing.
	Het accuvermogen neemt af.	Laad de accu op. Als het opladen niet helpt, vervangt u de accu.
	De aandrijving werkt niet goed.	Vraag uw plaatselijk erkende servicecentrum het gereedschap te repareren.
De nylondraad wordt niet aangevoerd.	De nylondraad is opgebruikt of binnenin de draadspool in de knoop geraakt.	Wikkel de nylondraad opnieuw op.
De nylondraad is niet op de juiste lengte afgesneden.	Het mesje in de beschermkap is beschadigd of ontbreekt.	Vraag uw plaatselijk erkende servicecentrum het gereedschap te repareren.
	De nylondraad steekt buiten de beschermkap uit.	Wikkel de nylondraad opnieuw op.
De snijkop draait niet: Schakel het gereedschap onmiddellijk uit!	Een vreemd voorwerp, zoals een tak, zit vastgeklemd tussen de beschermkap en de nylondraad-snikkop.	Verwijder het vreemde voorwerp.
	De aandrijving werkt niet goed.	Vraag uw plaatselijk erkende servicecentrum het gereedschap te repareren.
Abnormale trillingen: Schakel het gereedschap onmiddellijk uit!	Een van de nylondraden is gebroken en de snijkop is uit balans geraakt.	Stoot de nylondraad-snikkop tegen de grond terwijl deze draait zodat nieuwe nylondraad wordt aangevoerd.
	De aandrijving werkt niet goed.	Vraag uw plaatselijk erkende servicecentrum het gereedschap te repareren.
De snijkop en de motor kunnen niet stoppen: Verwijder de accu onmiddellijk!	Elektrische of elektronische storing.	Verwijder de accu en vraag uw plaatselijk erkende servicecentrum het gereedschap te repareren.

012856

VERKRIJGBARE ACCESSOIRES

LET OP:

- Deze accessoires of hulpstukken worden aanbevolen voor gebruik met het Makita-gereedschap dat in deze gebruiksaanwijzing wordt beschreven. Het gebruik van andere accessoires of hulpstukken kan gevaar voor persoonlijk letsel opleveren. Gebruik de accessoires of hulpstukken uitsluitend voor de aangegeven gebruiksdoeleinden.

Mocht u meer informatie willen hebben over deze accessoires, dan kunt u contact opnemen met uw plaatselijke Makita-servicecentrum.

- Nylondraad-snikkop
- Originele Makita-accu en -lader
- Accuomvormer BCV02

OPMERKING:

- Sommige items op de lijst kunnen zijn inbegrepen in de doos van het gereedschap als standaard toebehoren. Zij kunnen van land tot land verschillen.

Geluid

ENG905-1

De typische, A-gewogen geluidsniveaus zijn gemeten volgens EN786:

- Geluidsdrukniveau (L_{pA}): 82 dB (A)
- Geluidsvermogeniveau (L_{WA}): 90 dB (A)
- Onzekerheid (K): 0,4 dB (A)

Draag gehoorbescherming

Trilling

ENG904-1

De trillingsemisiewaarde is bepaald volgens EN786:

- Trillingsemisie (a_{h1}): 5,5 m/s²
- Onzekerheid (K): 1,5 m/s²

- De opgegeven trillingsemisiewaarde is gemeten volgens de standaardtestmethode en kan worden gebruikt om dit gereedschap te vergelijken met andere gereedschappen.
- De opgegeven trillingsemisiewaarde kan ook worden gebruikt voor een beoordeling vooraf van de blootstelling.

⚠ WAARSCHUWING:

- De trillingsemisie tijdens het gebruik van het elektrisch gereedschap in de praktijk kan verschillen van de opgegeven trillingsemisiewaarde afhankelijk van de manier waarop het gereedschap wordt gebruikt.
- Zorg ervoor dat veiligheidsmaatregelen worden getroffen ter bescherming van de operator die zijn gebaseerd op een schatting van de blootstelling onder praktijkomstandigheden (rekening houdend met alle fasen van de bedrijfscyclus, zoals de tijdsduur gedurende welke het gereedschap is uitgeschakeld en stationair draait, naast de ingeschakelde tijdsduur).

Alleen voor Europese landen

ENH220-3

EU-verklaring van conformiteit

Wij, Makita Corporation, als de verantwoordelijke fabrikant, verklaren dat de volgende Makita-machine(s):

Aanduiding van de machine:

Accugraskantmaaier

Modelnr./Type: UR360D en BUR360

Technische gegevens: zie de tabel "TECHNISCHE GEGEVENS".

in serie zijn geproduceerd en

Voldoen aan de volgende Europese richtlijnen:

2000/14/EC en 2006/42/EC

En zijn gefabriceerd in overeenstemming met de volgende normen of genormaliseerde documenten:

EN60745, EN60335

De technische documentatie wordt bewaard door:

Makita International Europe Ltd.

Technical Department,

Michigan Drive, Tongwell,

Milton Keynes, Bucks MK15 8JD, Engeland

De conformiteitsbeoordelingsprocedure vereist door

Richtlijn 2000/14/EC was is Overeenstemming met annex VI.

Officiële instantie:

TÜV Rheinland LGA Products GmbH

Tillystraße 2

90431 Nürnberg, Duitsland

Identificatienummer 0197

Gemeten geluidsvermogniveau: 90 dB (A)

Gegarandeerd geluidsvermogniveau: 91 dB (A)

29. 12. 2011



Tomoyasu Kato

Directeur

Makita Corporation

3-11-8, Sumiyoshi-cho,

Anjo, Aichi, 446-8502, JAPAN

ESPAÑOL (Instrucciones originales)

Explicación de los dibujos

- | | | |
|------------------------------|------------------------------------|-------------------------------|
| 1. Cartucho de la batería | 11. Palanca de cambio de velocidad | 21. Cubierta |
| 2. Luz indicadora | 12. Luces indicadoras | 22. Pestillos |
| 3. Interruptor disparador | 13. Área de corte más eficaz | 23. Pulse |
| 4. Empuñadura | 14. Botón de comprobación (CHECK) | 24. Carrete |
| 5. Protector | 15. Separador | 25. Para el giro a la derecha |
| 6. Herramientas de corte | 16. Cabezal de corte de nylon | 26. Muestras |
| 7. Indicador rojo | 17. Pernos | 27. Ojales |
| 8. Botón | 18. Cubierta protectora | 28. Saliente (no se muestra) |
| 9. Botón de desbloqueo | 19. Llave de bloqueo | 29. Ranura del ojal |
| 10. Interruptor de inversión | 20. Soporte de la cuchilla | |

ESPECIFICACIONES

Modelo		UR360D/BUR360
Velocidad en vacío	Alta	0 - 7.000 min ⁻¹
	Baja	0 - 5.100 min ⁻¹
Longitud total		1.720 mm
Diámetro de corte con el cabezal de corte de nylon		300 mm
Peso neto		5,1 kg
Tensión nominal		CC 36 V
Cartucho(s) de batería estándar		BL3622A/BL3626

 Advertencia: Utilice únicamente el/los cartucho(s) descrito(s).

- Debido a nuestro programa continuo de investigación y desarrollo, las especificaciones aquí descritas están sujetas a cambios sin previo aviso.
- Las especificaciones y el cartucho de la batería pueden variar de un país a otro.
- Peso, con el cartucho de la batería, de acuerdo con el procedimiento EPTA 01/2003

Símbolos

END020-1

Se utilizan los siguientes símbolos para el equipo.

Asegúrese de que comprende su significado antes del uso.



Utilice botas robustas con suela antideslizante. Se recomienda utilizar botas de seguridad con puntera de acero.



No la esponja a la lluvia.



Máxima velocidad permitida de la herramienta.





Nunca utilice una cuchilla de metal.





Sólo para países de la UE
¡No deseche el aparato eléctrico o la batería junto con los residuos domésticos!
De conformidad con la Directiva Europea 2002/96/CE sobre residuos de aparatos eléctricos y electrónicos, 2006/66/CE sobre baterías y acumuladores y el desecho de baterías y acumuladores y su aplicación de acuerdo con la legislación nacional, la herramienta eléctrica y la batería cuya vida útil hayan llegado a su fin se deberán recoger por separado y trasladar a una planta de reciclaje que cumpla con las exigencias ecológicas.

 Preste especial cuidado y atención.

 Lea el manual de instrucciones.

 Peligro; esté atento a los objetos que salgan despedidos.

 La distancia entre la herramienta y las personas circundantes debe ser de 15 m como mínimo.

 Mantenga alejadas a las personas circundantes.

 Mantenga una distancia de 15 m como mínimo.

 Lleve casco y protección para los ojos y oídos.

 Utilice guantes de protección.

INSTRUCCIONES DE SEGURIDAD IMPORTANTES

GEB092-4

⚠ ¡ADVERTENCIA! Lea todas las advertencias de seguridad y todas las instrucciones. La no observancia de las advertencias y las instrucciones puede provocar descargas eléctricas, incendios y/o lesiones graves.

Guarde todas las advertencias e instrucciones para futuras consultas.

1. Familiarícese con los controles y el uso correcto del equipo.
2. Los elementos de corte siguen girando después de apagar el motor.
3. Nunca deje que los niños o personas que no estén familiarizadas con las instrucciones utilicen la máquina.
4. Deje de utilizar la máquina mientras haya cerca personas, especialmente niños, o animales.
5. Utilice la máquina solamente con luz diurna o con buena luz artificial.
6. Antes de utilizar la máquina y tras cualquier impacto, compruebe si hay señales de desgaste o daños y realice las reparaciones necesarias.
7. Tenga cuidado con las lesiones al ajustar la longitud de la línea de corte. Tras extender la nueva línea de corte, devuelva siempre la máquina a su posición de funcionamiento normal antes de encenderla.
8. Nunca monte elementos de corte de metal.
9. Este aparato no se ha diseñado para ser utilizado por personas (incluyendo niños) con capacidades mentales, sensoriales o físicas reducidas o con falta de experiencia y conocimientos, a menos que esas personas estén supervisadas o hayan recibido instrucciones de uso del aparato de una persona responsable de su seguridad. Se debe supervisar a los niños para asegurarse de que no juegan con el aparato.
10. Utilice la herramienta con el máximo cuidado y la máxima atención.
11. Utilice la herramienta solamente si se encuentra en buen estado físico. Realice todo el trabajo con calma y con cuidado. Use el sentido común y tenga en cuenta que el operario o el usuario es responsable de los accidentes o situaciones de peligro que se produzcan para otras personas o su propiedad.
12. Nunca utilice la herramienta cuando esté cansado, cuando se sienta indisposto o cuando esté bajo la influencia del alcohol o medicamentos.
13. La herramienta debe apagarse inmediatamente si muestra síntomas de funcionamiento anómalo.

Uso previsto de la herramienta

1. Utilice la herramienta adecuada. La desbrozadora inalámbrica se ha diseñado solamente para cortar césped y malas hierbas. No se debe utilizar con ninguna otra finalidad, como cortado de setos, ya que se podrían causar lesiones.

Equipo de protección personal (Fig. 1 y 2)

1. Use la indumentaria apropiada. Debe llevarse ropa funcional y apropiada, es decir, debe ser ajustada

pero sin que sea incómoda. No lleve joyas ni prendas que puedan engancharse en el césped alto. Lleve protección para el cabello para sujetar el cabello largo.

2. Cuando utilice la herramienta, utilice siempre zapatos robustos con una suela que no resbale. De esta manera se protegerá contra lesiones y se asegurará de que los pies estén en una posición firme.
3. Utilice siempre gafas de seguridad.

Seguridad eléctrica y de la batería

1. Evite entornos peligrosos. No utilice la herramienta en ubicaciones mojadas o húmedas ni la esponja a la lluvia. Si entra agua en la herramienta, aumenta el riesgo de sufrir una descarga eléctrica.
2. Recárguela solamente con el cargador especificado por el fabricante. Un cargador que es adecuado para un tipo de batería puede crear un riesgo de incendio cuando se usa con otra batería.
3. Utilice las herramientas eléctricas solamente con los paquetes de batería designados. El uso de cualquier otra batería puede crear un riesgo de lesiones e incendio.
4. No desheche las baterías en un fuego. Pueden explotar. Consulte en las normativas locales las posibles instrucciones de desecho.
5. No abra ni mutile las baterías. El electrolito que se desprende es corrosivo y puede causar daños a los ojos o la piel. Puede ser tóxico si se ingiere.

Puesta en marcha de la herramienta (Fig. 3)

1. Asegúrese de que no haya niños u otras personas en un área de trabajo de 15 metros (50 pies) y preste atención también a cualquier animal que pueda estar cerca del lugar de trabajo. De lo contrario, deje de usar la herramienta.
2. Antes del uso, compruebe que la herramienta permita realizar las operaciones con seguridad. Compruebe la seguridad de la herramienta de corte y el protector y que el interruptor disparador o la palanca funcionen correctamente y se accionen fácilmente. Compruebe que los asideros estén limpios y secos y pruebe la función de arranque/parada.
3. Compruebe si hay partes dañadas antes de utilizar la herramienta. Si un protector o cualquier otra parte de la herramienta se ha dañado, debe inspeccionarse con detenimiento para determinar si funcionará correctamente y si cumplirá con su finalidad. Compruebe la alineación de las partes móviles, el libre movimiento de las partes móviles, la rotura de piezas, el montaje y cualquier otra condición que pueda afectar a su funcionamiento. Los protectores, o cualquier otra pieza que esté dañada, deben repararse correctamente en nuestro centro de reparaciones autorizado a menos que se indique lo contrario en este manual.
4. Ponga en marcha el motor solamente cuando los pies y las manos estén alejados de la herramienta de corte.
5. Antes de la puesta en marcha, asegúrese de que la herramienta de corte no esté en contacto con objetos duros tales como ramas, piedras, etc. ya

que la herramienta de corte girará al poner en marcha la máquina.

Método de trabajo

1. Nunca utilice la máquina con las protecciones dañadas o sin utilizar protecciones.
2. Utilice la herramienta únicamente con buenas condiciones de iluminación y visibilidad. Durante el invierno tenga cuidado con las áreas húmedas o resbaladizas, hielo y nieve (riesgo de resbalar). Asegúrese siempre de que sus pies se encuentran en una posición segura.
3. Protéjase de las lesiones en los pies y las manos causadas por la herramienta de corte.
4. Mantenga las manos y los pies alejados de los dispositivos de corte en todo momento y especialmente al encender el motor.
5. No corte nunca por encima de la altura de la cintura.
6. No se suba nunca a una escalera mientras utilice la herramienta.
7. No trabaje nunca en superficies inestables.
8. No intente abarcar demasiada distancia. Mantenga la postura adecuada y el equilibrio en todo momento.
9. Elimine la arena, piedras, clavos, etc. que se encuentren en el área de trabajo. Las partículas extrañas pueden dañar la herramienta de corte y pueden salir despedidas, lo que puede provocar lesiones graves.
10. Si la herramienta de corte golpea piedras u otros objetos duros, apague el motor inmediatamente e inspecciónela.
11. Antes de comenzar a cortar, la herramienta de corte debe alcanzar la velocidad de trabajo completa.
12. Durante las operaciones, sujete siempre la herramienta con ambas manos. Nunca sujete la herramienta con una mano durante el uso. Asegúrese siempre de que sus pies se encuentran en una posición segura.
13. Todo el equipo de protección, como las protecciones suministradas con la herramienta, debe utilizarse durante el funcionamiento.
14. Excepto en caso de emergencia, nunca deje caer ni lance la herramienta hacia el suelo, ya que esta se puede dañar gravemente.
15. Nunca arrastre la herramienta por el suelo cuando la desplace de un lugar a otro, ya que se puede dañar si se mueve de esta manera.
16. Extraiga siempre el cartucho de la batería de la herramienta:
 - cuando deje la herramienta desatendida;
 - antes de despejar un atasco;
 - antes de comprobar, limpiar o trabajar en la herramienta;
 - antes de realizar un ajuste, cambiar accesorios o guardarla;
 - cuando la herramienta empiece a vibrar de forma anómala;
 - cuando transporte la herramienta.
17. No fuerce la herramienta. Realizará el trabajo mejor y con menos probabilidad de un riesgo de lesiones a la velocidad para la que se diseñó.

Instrucciones de mantenimiento

1. Antes de iniciar el trabajo se debe comprobar el estado de la herramienta de corte y los dispositivos protectores.
2. Apague el motor y extraiga el cartucho de la batería antes de realizar tareas de mantenimiento, sustituir la herramienta de corte o limpiar la herramienta.
3. Tras su uso, desconecte el cartucho de la batería de la herramienta y compruebe si existen daños.
4. Compruebe si hay elementos de sujeción sueltos y partes dañadas, como cortes en el hilo de nylon de la herramienta de corte.
5. Cuando no utilice la herramienta, almacénela en una ubicación seca que esté cerrada con llave o lejos del alcance de los niños.
6. Utilice solamente accesorios y piezas de recambio recomendados por el fabricante.
7. Asegúrese siempre de que las aberturas de ventilación estén libres de residuos.
8. Inspeccione la herramienta y realice las tareas de mantenimiento regularmente, especialmente antes/después del uso. Haga que la herramienta se repare solamente en un centro de servicio autorizado.
9. Mantenga las empuñaduras secas, limpias y libres de aceite y grasa.

GUARDE ESTAS INSTRUCCIONES.

⚠ ADVERTENCIA:

NO deje que la comodidad o la familiaridad con el producto (a base de utilizarlo repetidamente) sustituya la estricta observancia de las normas de seguridad del producto en cuestión. El MAL USO o la no observancia de las normas de seguridad expuestas en este manual de instrucciones pueden ocasionar graves daños corporales.

INSTRUCCIONES DE SEGURIDAD IMPORTANTES

ENC007-7

PARA EL CARTUCHO DE LA BATERÍA

1. Antes de utilizar el cartucho de la batería, lea todas las instrucciones y referencias de precaución que se encuentran en (1) el cargador de baterías, (2) la batería y (3) el producto que utiliza la batería.
2. No desmonte el cartucho de la batería.
3. Si el tiempo de funcionamiento es excesivamente corto, deje de utilizar la herramienta de inmediato. De lo contrario, existe el riesgo de sobrecalentamiento, quemaduras e incluso explosión.
4. Si se produce contacto ocular con electrolito, enjuáguese los ojos con agua limpia y acuda de urgencia al médico. Corre el riesgo de perder la visión.
5. No cortocircuite el cartucho de la batería:

- (1) **No toque los terminales con material conductor.**
- (2) **Evite guardar el cartucho de la batería en un recipiente con otros objetos metálicos, como clavos, monedas, etc.**
- (3) **No exponga el cartucho de la batería al agua o a la lluvia.**

Un cortocircuito puede provocar un elevado flujo de corriente, sobrecalentamiento, quemaduras o incluso una avería.

6. **No almacene la herramienta ni el cartucho de la batería en lugares donde la temperatura supere los 50°C (122°F).**
7. **No queme el cartucho de la batería aunque esté gravemente dañado o completamente gastado. El cartucho de la batería puede explotar si entra en contacto con fuego.**
8. **Procure que la batería no sufra golpes ni caídas.**
9. **No utilice una batería dañada.**

GUARDE ESTAS INSTRUCCIONES.

Consejos para conseguir una mayor duración de la batería

1. **Cargue la batería antes de que se descargue por completo.**
Cuando observe que la herramienta tiene menos potencia, deje de utilizarla y cargue el cartucho de la batería.
2. **No recargue nunca un cartucho de batería completamente cargado.**
La sobrecarga acorta la vida útil de la batería.
3. **Cargue el cartucho de la batería a una temperatura ambiente que oscile entre 10°C y 40°C (50°F - 104°F).** Antes de cargar un cartucho de batería caliente, deje que se enfríe.
4. **Cargue la batería una vez cada seis meses si no la utiliza durante un período de tiempo prolongado.**

Descripción de las piezas (Fig. 4)

DESCRIPCIÓN DEL FUNCIONAMIENTO

⚠ ADVERTENCIA:

- **Antes de ajustar o de comprobar la herramienta, asegúrese siempre de que está apagada y de que la batería ha sido extraída.** Si no se apaga la herramienta o no se extrae el cartucho de la batería de la herramienta, se pueden provocar lesiones personales graves a causa de una puesta en marcha accidental.

Instalación o extracción del cartucho de la batería (Fig. 5)

⚠ PRECAUCIÓN:

- **Apague siempre la herramienta antes de instalar o extraer el cartucho de la batería.**
- **Sujete la herramienta y el cartucho de la batería firmemente cuando instale o extraiga el cartucho de la batería.** Si no sujeta la herramienta y el cartucho

de la batería firmemente, pueden resbalar de sus manos y se pueden provocar daños en la herramienta y el cartucho de la batería y lesiones personales.

Para quitar el cartucho de la batería, mantenga pulsado el botón de la parte frontal del cartucho y retírelo.

Para instalar el cartucho de la batería, alinee la lengüeta situada en el cartucho de la batería con la ranura del alojamiento e insértela. Insértela completamente hasta que quede firmemente sujeta y se bloquee con un clic. Si puede ver el indicador rojo de la zona superior del botón, significa que el cartucho no está completamente bloqueado.

⚠ PRECAUCIÓN:

- **Instale siempre completamente el cartucho de la batería de forma que el indicador rojo quede oculto.** De lo contrario, el cartucho puede desprenderse accidentalmente de la herramienta y causar lesiones al operario o a alguna persona que se encuentre cerca.
- **No fuerce la instalación del cartucho de la batería.** Si no se inserta suavemente, significa que no lo está instalando correctamente.

Accionamiento del interruptor de encendido

⚠ ADVERTENCIA:

- **Antes de insertar el cartucho de la batería en la herramienta, asegúrese siempre de que el interruptor disparador funciona como es debido y que vuelve a la posición "OFF" (apagado) al soltarlo. No apriete con fuerza el interruptor disparador sin presionar el botón de desbloqueo. Podría romper el interruptor.** La utilización de una herramienta con un interruptor que no funciona correctamente puede provocar la pérdida del control y graves lesiones personales. (Fig. 6)

Para evitar que el interruptor disparador pueda ser apretado accidentalmente, se ha provisto un botón de desbloqueo.

Para encender la herramienta, presione hacia dentro el botón de desbloqueo y apriete el interruptor disparador. La velocidad de la herramienta aumenta al incrementar la presión sobre el interruptor disparador. Suelte el interruptor disparador para detener la herramienta.

Interruptor de inversión para la extracción de residuos (Fig. 7)

Esta herramienta cuenta con un interruptor de inversión. La inversión solamente se utiliza cuando se enredan en la herramienta malas hierbas y residuos. Para utilizar la herramienta normalmente, el lado "A" del interruptor debe estar pulsado.

Si se atascan malas hierbas y residuos en el cabezal de giro, se puede invertir la herramienta pulsando el lado "B" del interruptor. En la posición inversa, la herramienta solamente funciona durante un período de tiempo breve y se apaga automáticamente.

⚠ ADVERTENCIA:

- **Asegúrese siempre de que la herramienta esté apagada y de que se haya extraído el cartucho de la batería antes de extraer malas hierbas o residuos enredados en la herramienta y que no se pudieron eliminar utilizando la herramienta en**

modo inverso. Si no se apaga la herramienta o no se extrae el cartucho de la batería de la herramienta, se pueden provocar lesiones personales graves a causa de una puesta en marcha accidental.

AVISO:

- Antes de trabajar, compruebe siempre la dirección del giro.
- Utilice el interruptor de inversión sólo cuando la herramienta se haya detenido por completo. No cambie la dirección de giro mientras el cabezal siga girando, la herramienta se puede dañar.



Cambio de velocidad (Fig. 8)

Se pueden preseleccionar dos intervalos de velocidad con el interruptor de cambio de velocidad. Si se ajusta la palanca de cambio de velocidad en la posición “1”, la herramienta se ajustará en una gama de

velocidad baja y en la posición “2” se ajustará en una gama de velocidad alta.

Sistema de protección de batería/motor

El cartucho de la batería y la herramienta se proporcionan con dispositivos de protección que reducirán o cortarán la alimentación de la herramienta cuando se produzcan situaciones de sobrecarga que puedan causar daños en la herramienta o en el cartucho de la batería. Para los casos en los que la herramienta se sobrecarga pero no se bloquea, se proporciona un protector que reduce las revoluciones para proteger el motor. En ese caso las dos luces indicadoras descritas en la tabla siguiente no se encienden o parpadean. Todas las otras funciones de protección se pueden identificar mediante las luces indicadoras descritas en la tabla siguiente. (Fig. 9)

		Estado	Acción que debe realizarse
–	Parpadeando	La carga de la batería está próxima a agotarse.	Sustituya la batería con una completamente cargada.
–	Encendido fijo	El protector de la batería está cortando la alimentación, se ha agotado la carga de la batería.	Sustituya la batería con una completamente cargada.
Parpadeando	–	El protector de sobrecarga está cortando la alimentación, el motor estaba bloqueado.	Suelte el interruptor disparador y elimine la causa de la sobrecarga o el bloqueo del motor. Si la herramienta de corte se bloquea con malas hierbas u otros objetos enredados, retire siempre el cartucho de la batería antes de despejar el atasco.
Encendido fijo	–	El protector de sobrecalentamiento está cortando la alimentación. Hay un sobrecalentamiento.	Deje que el equipo descanse durante un rato.
Parpadeando	Parpadeando	Avería eléctrica o electrónica	Solicite a su centro de servicio autorizado local una reparación.

010823

Cabezal de corte de nylon

AVISO:

- No intente desplegar el hilo con sacudidas del cabezal cuando la herramienta se utilice con RPM altas. Si se dan sacudidas al cabezal para desplegar hilo a altas RPM se pueden causar daños en el cabezal de corte de nylon.
- El despliegue de hilo mediante sacudidas no funcionará correctamente si el cabezal no está girando. (Fig. 10)

El cabezal de corte de nylon es un cabezal de corte de hilo doble con un mecanismo de sacudida y despliegue de hilo.

Para desplegar el hilo de nylon, sacuda el cabezal de corte contra el suelo mientras gira a bajas RPM. El hilo de nylon se corta automáticamente a la longitud adecuada mediante la cuchilla del protector.

NOTA:

- Si el hilo de nylon no se alarga correctamente con la sacudida del cabezal, rebóbinelo o sustitúyalo

siguiendo los procedimientos descritos en “Mantenimiento”.

- No sacuda la herramienta contra una superficie de hormigón o asfalto. Las sacudidas contra este tipo de materiales pueden provocar daños en la herramienta.

Indicador de capacidad restante de la batería (sólo para modelos con la batería BL3622A)

La batería BL3622A cuenta con un indicador de capacidad restante de la batería. (Fig. 11) Pulse el botón CHECK para mostrar la capacidad restante de la batería. Las luces indicadoras se encenderán durante aproximadamente tres segundos.

Luces indicadoras	Capacidad restante
 Iluminada Apagada Parpadeando	
 E F	70% a 100%
	45% a 70%
	20% a 45%
	0% a 20%
	Cargue la batería.
	Es posible que la batería tenga un funcionamiento anómalo.

011713

- Cuando la luz indicadora inferior (al lado de “E”) parpadee o cuando no se encienda ninguna luz indicadora, la capacidad de la batería se habrá agotado, por lo que la herramienta no funcionará. En esos casos, cargue la batería o sustituya la batería vacía con una totalmente cargada.
- Cuando dos o más luces indicadoras no se enciendan incluso después de completar la carga, significa que la batería habrá alcanzado el fin de su vida útil.
- Cuando las dos luces indicadoras superiores se iluminen alternativamente, es posible que la batería tenga un funcionamiento anómalo. Póngase en contacto con su centro de servicio autorizado local de Makita.

NOTA:

- La capacidad indicada puede ser inferior al nivel real durante el uso o inmediatamente después de utilizar la herramienta.
- En función de las condiciones de uso y de la temperatura ambiente, la indicación puede diferir ligeramente de la capacidad real.

MONTAJE

⚠ ADVERTENCIA:

- **Asegúrese siempre de apagar la herramienta y extraer el cartucho de la batería antes de intentar realizar cualquier tipo de operación en la herramienta.** Si no se apaga la herramienta o no se extrae el cartucho de la batería de la herramienta, se pueden provocar lesiones personales graves a causa de una puesta en marcha accidental.
- **Nunca ponga en marcha la herramienta a menos que se haya ensamblado completamente.** La utilización de la herramienta en un estado parcialmente ensamblado puede provocar lesiones personales graves a causa de una puesta en marcha accidental.

Instalación de la empuñadura (Fig. 12)

Encaje la empuñadura en el tubo del eje y fíjela con dos tornillos. Asegúrese de que el separador del eje se encuentre entre el conjunto de la empuñadura y la otra empuñadura. No quite o reduzca el espacio del separador.

NOTA:

- En algunos países el separador no se proporciona con la herramienta. En ese caso, alinee la empuñadura con el lado de la línea que se indica con las marcas de flecha.

Instalación del protector (Fig. 13)

⚠ ADVERTENCIA:

- **Nunca utilice la herramienta sin el protector que se muestra en la ilustración.** De lo contrario, pueden producirse heridas graves.

⚠ PRECAUCIÓN:

- **Tenga cuidado de no tocar la cuchilla afilada de corte del hilo de nylon en el protector mientras lo instala.** El contacto con el elemento de corte puede provocar lesiones personales. (Fig. 14)

Ajuste el protector de forma que el montante del eje encaje en la ranura del protector. A continuación fije el protector y la cubierta del protector a la abrazadera con dos pernos tal y como se muestra. Apriete los pernos derecho e izquierdo uniformemente.

Instalación del cabezal de corte de nylon

⚠ PRECAUCIÓN:

- **Utilice el cabezal de corte de nylon solamente con el protector.** De lo contrario, pueden producirse heridas graves.

AVISO:

- Asegúrese de utilizar un cabezal de corte de nylon auténtico de Makita.

Ponga la herramienta boca arriba para reemplazar el cabezal de corte de nylon fácilmente. (Fig. 15)

Antes de montar el cabezal de corte de nylon, gire el soporte de la cuchilla hasta que pueda ver una rendija debajo del orificio. Inserte la llave de bloqueo a través del orificio de forma que la base no gire.

A continuación atornille el cabezal de corte en el sentido de las agujas del reloj mientras sujeta la llave de bloqueo hasta que el cabezal de corte se bloquee firmemente.

Tras montar el cabezal de corte, retire la llave de bloqueo. Asegúrese de que el cabezal de corte esté bien acoplado a la herramienta antes del uso.

Para extraer el cabezal de corte de nylon, gírelo en el sentido contrario a las agujas del reloj mientras sujeta la llave de bloqueo.

⚠ PRECAUCIÓN:

- **Si el cabezal de corte de nylon golpea accidentalmente una roca o un objeto duro durante las operaciones, detenga la herramienta y compruebe si hay daños. Si el cabezal de corte de nylon está dañado, reemplácelo inmediatamente.** De lo contrario, puede salir despedido y provocar graves lesiones personales.

FUNCIONAMIENTO

FUNCIONAMIENTO

⚠ PRECAUCIÓN:

- **No corte el césped alto de una sola vez.** El corte de césped alto de una sola vez cerca de la raíz puede

causar que la herramienta a motor se sobrecargue cuando se enrede el césped y se pueden provocar daños en la herramienta.

- **Evite que el cabezal de corte entre en contacto con la superficie del suelo.** El motor se puede sobrecargar y la herramienta puede sufrir daños.
- No fuerce la desbrozadora en lugares con gran densidad de césped. (Fig. 16)

⚠ PRECAUCIÓN:

- No utilice la desbrozadora como si cavara en la tierra con ella.

Corte del césped cerca de un árbol, bloque de hormigón, ladrillo o piedra (Fig. 17)

Incline la herramienta asegurándose de que no entre en contacto con la superficie del suelo. Acerque la punta del hilo de nylon al césped. Se puede necesitar una extensión suave, ya que si el hilo de nylon toca el suelo se desgasta más rápidamente de lo normal.

NOTA:

- Llevar la desbrozadora muy cerca de un árbol, bloque de hormigón, ladrillo, piedras o similares durante las tareas de canteado o tareas similares puede hacer que el hilo de nylon se corte por la mitad dentro del cabezal de corte. En ese caso, apague la herramienta, retire el cabezal de corte y vuelva a ajustar el hilo de nylon correctamente. Para obtener información sobre cómo colocar el hilo de nylon, consulte la sección "Mantenimiento".

Se recomienda mantener la herramienta alejada más de 5 cm de árboles, bloques de hormigón, piedras de jardín o elementos similares para que la punta del hilo de nylon no entre en contacto con obstáculos duros y se pueda esperar el mejor rendimiento.

Ponga en marcha la desbrozadora antes de acercarse al césped que desea cortar.

Corte el césped con la punta del hilo de nylon, moviendo la desbrozadora de derecha a izquierda con lentitud, con la desbrozadora en un ángulo de 30° aproximadamente en relación con la superficie del suelo.

Al cortar césped alto, corte en capas de longitud pequeña, siempre a partir de la parte superior.

MANTENIMIENTO

⚠ ADVERTENCIA:

- **Asegúrese de apagar siempre la herramienta y extraer el cartucho de la batería antes de intentar realizar cualquier trabajo de inspección o mantenimiento en ella.** Si no se apaga la herramienta o no se extrae el cartucho de la batería de la herramienta, se pueden provocar lesiones personales graves a causa de una puesta en marcha accidental.

AVISO:

Nunca utilice gasolina, benceno, disolvente, alcohol o un producto similar. Se puede provocar una decoloración, una deformación o grietas.

Reemplazo del hilo de nylon

⚠ ADVERTENCIA:

- **Asegúrese de que la cubierta del cabezal de corte de nylon esté fijada al alojamiento correctamente como se describe más abajo.** Si la cubierta no se fija correctamente, el cabezal de corte de nylon puede salir despedido y provocar graves lesiones personales. (Fig. 18)

Presione hacia dentro los pestillos del alojamiento y tire hacia arriba para extraer la cubierta. Descarte el hilo de nylon restante. (Fig. 19)

Enganche la mitad del nuevo hilo de nylon en la muesca que se encuentra en el centro del carrete entre los 2 canales proporcionados para el hilo de nylon. Un lado del hilo debe ser unos 80 mm más largo que el otro lado. Enrolle ambos extremos firmemente alrededor del carrete en la dirección marcada en el cabezal para la dirección derecha, indicada con RH. (Fig. 20)

Enrolle la totalidad del hilo, excepto unos 100 mm, dejando los extremos temporalmente enganchados alrededor de la muesca del lateral del carrete. (Fig. 21) Monte el carrete en el chasis de forma que las ranuras y los salientes del carrete coincidan con los del chasis. Mantenga el lado con letras en el carrete visible hacia arriba. A continuación, desenganche los extremos del hilo de su posición temporal y haga pasar los hilos por los ojales hasta que sobresalgan del alojamiento. (Fig. 22) Alinee el saliente del lado inferior de la cubierta con las ranuras de los ojales. A continuación, presione firmemente la cubierta en el alojamiento para fijarla. Asegúrese de que los pestillos están totalmente extendidos en la cubierta.

Para mantener la SEGURIDAD y la FIABILIDAD del producto, las reparaciones y cualquier otra tarea de mantenimiento o ajuste deberán ser realizadas en centros de servicio autorizados por Makita, utilizando siempre repuestos Makita.

SOLUCIÓN DE PROBLEMAS

Antes de solicitar reparaciones, lleve a cabo su propia inspección. Si encuentra un problema que no se explica en el manual, no intente desmontar la herramienta. En su lugar, consulte con centros de servicio autorizados de Makita y utilice siempre repuestos de Makita para las reparaciones.

Estado de la avería	Causa	Acción
El motor no funciona.	El cartucho de la batería no está instalado.	Instale el cartucho de la batería.
	Problema de la batería (tensión insuficiente).	Recargue la batería. Si la recarga no tiene efecto, reemplace la batería.
	El sistema de transmisión no funciona correctamente.	Solicite a su centro de servicio autorizado local una reparación.
El motor se detiene tras poco uso.	El giro está en el ajuste inverso.	Cambie la dirección de giro con el interruptor de inversión.
	El nivel de carga de la batería es muy bajo.	Recargue la batería. Si la recarga no tiene efecto, reemplace la batería.
	Sobrecalentamiento.	Detenga la herramienta para dejar que se enfríe.
No alcanza las RPM máximas.	La batería se ha instalado incorrectamente.	Instale el cartucho de la batería como se describe en este manual.
	El nivel de la batería está cayendo.	Recargue la batería. Si la recarga no tiene efecto, reemplace la batería.
	El sistema de transmisión no funciona correctamente.	Solicite a su centro de servicio autorizado local una reparación.
El hilo de corte de nylon no se extiende.	Se ha usado todo el hilo o está enredado en el carrete.	Rebobine el hilo.
El hilo de corte de nylon no se corta a la longitud correcta.	Falta la cuchilla de hilo del protector o está dañada.	Solicite a su centro de servicio autorizado local una reparación.
	El hilo se extiende más allá del protector.	Rebobine el hilo.
El cabezal de corte no gira: ¡Detenga la herramienta inmediatamente!	Un objeto extraño, como una rama, está atascado entre el protector y el cabezal de corte de nylon.	Extraiga el objeto extraño.
	El sistema de transmisión no funciona correctamente.	Solicite a su centro de servicio autorizado local una reparación.
Vibración anómala: ¡Detenga la herramienta inmediatamente!	Un hilo de nylon se ha roto y el cabezal está desequilibrado.	Golpee el cabezal de corte de nylon contra el suelo mientras gira para que se despliegue el hilo.
	El sistema de transmisión no funciona correctamente.	Solicite a su centro de servicio autorizado local una reparación.
El cabezal de corte y el motor no se pueden detener: ¡Extraiga la batería inmediatamente!	Avería eléctrica o electrónica.	Retire la batería y solicite a su centro de servicio autorizado local una reparación.

012856

ACCESORIOS OPCIONALES

PRECAUCIÓN:

- Se recomienda el uso de estos accesorios o complementos con la herramienta Makita especificada en este manual. El uso de otros accesorios o complementos puede conllevar el riesgo de ocasionar daños corporales. Utilice los accesorios o complementos solamente para su fin establecido.

Si necesita cualquier ayuda para obtener más información relativa a estos accesorios, pregunte a su centro de servicio Makita local.

- Cabezal de corte de nylon
- Batería y cargador originales de Makita
- Convertidor de batería BCV02

NOTA:

- Algunos elementos de la lista se pueden incluir en el paquete de la herramienta como accesorios estándar. Pueden ser diferentes de un país a otro.

Ruido

ENG905-1

Niveles típicos de ruido ponderado A determinados conforme a EN786:

Nivel de presión de sonido (L_{pA}): 82 dB (A)
 Nivel de potencia de sonido (L_{WA}): 90 dB (A)
 Incertidumbre (K): 0,4 dB (A)

Utilice protección para los oídos

Vibración

ENG904-1

Valor de emisión de vibraciones determinado de acuerdo con EN786:

Emisión de vibraciones (a_h): 5,5 m/s²
 Incertidumbre (K): 1,5 m/s²

ENG901-1

- El valor de emisión de vibraciones se ha medido de acuerdo con el método de prueba estándar y se puede utilizar para comparar herramientas.
- El valor de emisión de vibraciones declarado también se puede usar en una evaluación preliminar de la exposición.

⚠ ADVERTENCIA:

- La emisión de vibraciones durante el uso de la herramienta eléctrica puede diferir del valor de emisiones declarado, dependiendo de las formas en que se utiliza la herramienta.
- Asegúrese de identificar las mediciones correctas para proteger al operario, que se basan en una estimación de la exposición en condiciones de uso reales (teniendo en cuenta todas las partes del ciclo de operaciones, como los momentos en los que la herramienta está apagada y cuando funciona al ralentí además del tiempo en que está activado el interruptor).

Sólo para países europeos

ENH220-3

Declaración de conformidad de la CE

Nosotros, Makita Corporation, en calidad de fabricante responsable, declaramos que las siguientes máquinas Makita:

Designación de la máquina:

Desbrozadora Inalámbrica

Nº de modelo/ Tipo: UR360D, BUR360

Especificaciones: consulte la tabla

“ESPECIFICACIONES”.

son de producción serie y

Cumplen con las siguientes Directivas europeas:

2000/14/CE, 2006/42/CE

Y se han fabricado de acuerdo con los siguientes

estándares o documentos estandarizados:

EN60745, EN60335

La documentación técnica la conserva:

Makita International Europe Ltd.

Technical Department,

Michigan Drive, Tongwell,

Milton Keynes, Bucks MK15 8JD, Inglaterra

El procedimiento de evaluación de conformidad requerido por la Directiva 2000/14/CE se realizó de acuerdo con el anexo VI.

Organismo notificado:

TÜV Rheinland LGA Products GmbH

Tillystraße 2

90431 Nürnberg, Alemania

Número de identificación 0197

Nivel de potencia sonora medido: 90 dB (A)

Nivel de potencia sonora garantizado: 91 dB (A)

29. 12. 2011



Tomoyasu Kato

Director

Makita Corporation

3-11-8, Sumiyoshi-cho,

Anjo, Aichi, 446-8502, JAPAN

PORTUGUÊS (Instruções de origem)

Descrição geral

- | | | |
|-----------------------------|--|---------------------------------|
| 1. Bateria | 11. Manípulo do interruptor de mudança de velocidade | 20. Suporte da lâmina |
| 2. Luz indicadora | 12. Luzes indicadoras | 21. Tampa |
| 3. Gatilho | 13. Área de corte mais eficaz | 22. Linguetas |
| 4. Punho | 14. Botão CHECK | 23. Prima |
| 5. Protector | 15. Espaçador | 24. Bobina |
| 6. Ferramenta de corte | 16. Cabeça de corte em nylon | 25. Para rotação para a direita |
| 7. Indicador vermelho | 17. Parafusos | 26. Entalhes |
| 8. Botão | 18. Tampa de protector | 27. Ilhós |
| 9. Botão de bloqueio | 19. Chave de bloqueio | 28. Saliência (Não mostrada) |
| 10. Interruptor de inversão | | 29. Ranhura do ilhó |

ESPECIFICAÇÕES

Modelo		UR360D/BUR360
Velocidade sem carga	Alta	0 - 7.000 min ⁻¹
	Baixo	0 - 5.100 min ⁻¹
Comprimento total		1.720 mm
Diâmetro de corte com cabeça de corte em nylon		300 mm
Peso líquido		5,1 kg
Tensão nominal		C.C. 36 V
Bateria(s) padrão		BL3622A/BL3626
⚠ Aviso: Utilize apenas a(s) bateria(s) descritas.		

- Devido à pesquisa e desenvolvimento constantes, estas especificações estão sujeitas a alteração sem aviso prévio.
- As especificações e o cartucho da bateria podem ser diferentes consoante o país.
- Peso, com a bateria, de acordo com o procedimento EPTA de 01/2003

Símbolos

END020-1

Descrição dos símbolos utilizados no equipamento. Certifique-se de que compreende o seu significado, antes da utilização.



..... Não exponha a extensão à humidade.



..... Velocidade máxima admissível da ferramenta.



..... Nunca utilize lâminas metálicas.



..... Apenas para países da UE
 Não deite equipamentos eléctricos ou a bateria no lixo doméstico!
 De acordo com a directiva europeia 2002/96/EC sobre ferramentas eléctricas e electrónicas usadas, a directiva 2006/66/EC sobre baterias, acumuladores e baterias usadas e a sua aplicação para as leis nacionais, as ferramentas eléctricas e as baterias usadas devem ser recolhidas em separado e encaminhadas a uma instalação de reciclagem dos materiais ecológicos.



..... Tenha um cuidado e atenção especiais.



..... Leia o manual de instruções.



..... Cuidado; preste atenção aos objectos projectados.



..... A distância entre a ferramenta e as pessoas deve ser, no mínimo, 15 m.



..... Mantenha as pessoas afastadas.



..... Mantenha uma distância mínima de 15 m.



..... Usar um capacete, óculos e protecção para os ouvidos.



..... Utilizar luvas de protecção.



..... Use botas resistentes com solas não derrapantes. Recomenda-se a utilização de botas de segurança com biqueira de aço.

INSTRUÇÕES DE SEGURANÇA IMPORTANTES

GEB092-4

⚠ **AVISO!** Leia todos os avisos de segurança e todas as instruções. O não cumprimento dos avisos e instruções pode resultar na ocorrência de choques eléctricos, incêndios e/ou ferimentos graves.

Guarde todos os avisos e instruções para referência futura.

1. Familiarize-se com os controlos e a utilização adequada do equipamento.
2. Os elementos de corte continuam a rodar após o motor ser desligado.
3. Nunca permita que crianças ou pessoas não familiarizadas com as instruções utilizem a máquina.
4. Para de utilizar a máquina com pessoas, especialmente, crianças ou animais por perto.
5. Utilize apenas a máquina com luz natural ou com luz artificial boa.
6. Antes de utilizar a máquina e após qualquer impacto, verifique por sinais de desgaste ou danos e, se necessário, repare.
7. Proteja-se contra ferimentos de qualquer dispositivo instalado para aparar o comprimento da linha filamento. Após alargar a linha do novo cortador, coloque sempre a máquina na posição de funcionamento normal antes de a ligar.
8. Nunca instale elementos de corte de metal.
9. Este aparelho não se destina à utilização por pessoas (incluindo crianças) com capacidades físicas, sensoriais ou mentais reduzidas ou falta de experiência e conhecimento, a menos que tenham sido supervisionadas ou formadas, relativamente à utilização do aparelho, por uma pessoa responsável pela sua segurança. As crianças devem ser supervisionadas para garantir que não brincam com o aparelho.
10. Utilize a ferramenta com o máximo de cuidado e atenção.
11. Opere a ferramenta apenas se estiver em boas condições físicas. Efectue todos os trabalhos com calma e cuidado. Tenha bom senso e lembre-se que o operador ou o utilizador é responsável pelos acidentes ou perigos que ocorrem a outras pessoas ou à sua propriedade.
12. Nunca utilize a ferramenta quando estiver cansado, doente ou sob a influência de álcool ou drogas.
13. A ferramenta deve ser desligada imediatamente se apresentar sinais de funcionamento anormal.

Utilização pretendida da ferramenta

1. Utilize a ferramenta correcta. O aparador de grama a bateria destina-se apenas a cortar relva, ervas daninhas. Não deve ser utilizado para outros fins como aparar sebes, uma vez que pode causar ferimentos.

Equipamento de protecção pessoal (Fig. 1 e 2)

1. Vista-se de forma adequada. Utilize sempre roupas que sejam funcionais e apropriadas ao seu trabalho, isto é, que fiquem justas mas não demasiado apertadas ao ponto de causar um movimento desconfortável. Não use joalheria ou roupa que possa ficar presa com a relva alta. Caso tenha cabelo comprido utilize equipamento adequado para o prender.
2. Quando utilizar a ferramenta, use sempre sapatos resistentes com uma sola não derrapante. Estes

sapatos protegem contra ferimentos e asseguram um bom apoio.

3. Use óculo de protecção.

Segurança eléctrica e de bateria

1. Evite ambientes perigosos. Não utilize a ferramenta em locais húmidos nem o exponha à chuva. A entrada de água na ferramenta aumentará o risco de choques eléctricos.
2. Recarregue apenas com o carregador especificado pelo fabricante. Um carregador adequado para um tipo de bateria pode criar um risco de incêndio quando utilizado com outra bateria.
3. Utilize ferramentas eléctricas apenas com baterias especificamente concebidas. A utilização de qualquer outra bateria pode criar um risco de ferimentos e incêndios.
4. Não elimine a(s) bateria(s) num incêndio. A célula pode explodir. Consulte os códigos locais para possíveis instruções de eliminação especiais.
5. Não abra nem desmonte a(s) bateria(s). O electrólito libertado é corrosivo e pode causar danos nos olhos ou na pele. Se engolido, pode ser tóxico.

Ligar a ferramenta (Fig. 3)

1. Certifique-se de que não há crianças ou outras pessoas a trabalhar num raio de 15 metros, tome também atenção a animais nas proximidades. Caso contrário, não utilize a ferramenta.
2. Antes da utilização, certifique-se sempre de que a ferramenta está segura. Verifique a segurança da ferramenta de corte, o resguardo e o gatilho/alavanca para uma acção fácil e adequada. Certifique-se de que as pegas estão limpas e secas e teste a função de ligar/desligar do interruptor.
3. Verifique as peças danificadas antes de nova utilização da ferramenta. Um resguardo ou outra peça danificada, verifique-o com cuidado para se certificar de que funciona correctamente. Verifique o alinhamento das peças móveis, união das peças móveis, se há peças partidas, a sua montagem e outras condições que possam afectar o funcionamento da ferramenta. Um resguardo ou outra peça danificada deve ser reparado convenientemente ou substituído pelo nosso agente autorizado a não ser que este manual indique o contrário.
4. Ligue o motor apenas quando as mãos e os pés estiverem afastados da ferramenta de corte.
5. Antes de arrancar, certifique-se de que a ferramenta de corte não está em contacto com objectos duros como ramos, pedras etc., uma vez que a ferramenta de corte irá rodar ao arrancar.

Método de funcionamento

1. Nunca utilize a máquina com resguardos danificados ou sem os resguardos instalados.
2. Utilize a ferramenta apenas com boa luz e visibilidade. Durante a época de Inverno, tenha cuidado com áreas escorregadias ou molhadas, gelo e neve (risco de escorregar). Certifique-se sempre de que tem um apoio seguro.

3. Previna-se contra ferimentos nos pés e nas mãos provocados pela ferramenta de corte.
4. Mantenha sempre as mãos e os pés afastados dos elementos de corte, especialmente ao ligar o motor.
5. Nunca corte acima da altura dos ombros.
6. Nunca utilize a ferramenta em cima de uma escada.
7. Nunca trabalhe em superfícies instáveis.
8. Não perca a postura correcta. Mantenha-se sempre bem equilibrado e apoiado.
9. Remova areia, pedras, pregos etc encontrados na área de trabalho. As partículas estranhas podem danificar a ferramenta de corte e podem ser projectadas, resultando em ferimentos graves.
10. Caso a ferramenta de corte atinja pedras ou outros objectos duros, desligue imediatamente o motor e inspeccione a ferramenta de corte.
11. Antes de começar a cortar, certifique-se de que a ferramenta de corte atingiu a velocidade de funcionamento completa.
12. Durante o funcionamento, segure sempre a ferramenta com ambas as mãos. Nunca segure a ferramenta com uma mão durante a utilização. Certifique-se sempre de que tem um apoio seguro.
13. Todo o equipamento de protecção como resguardos, fornecidos com a ferramenta, devem ser usados durante o funcionamento.
14. Excepto em caso de emergência, nunca deixe cair nem atire a ferramenta ao chão uma vez que isto pode danificá-la gravemente.
15. Nunca arraste a ferramenta pelo chão quando a transportar, a ferramenta pode ficar danificada.
16. Retire sempre a bateria da ferramenta:
 - sempre que deixar a ferramenta sem supervisão;
 - antes de eliminar um bloqueio;
 - antes de verificar, limpar ou efectuar reparações na ferramenta;
 - antes de efectuar ajustes, alterar acessórios ou guardar;
 - sempre que a ferramenta começar a vibrar de forma estranha;
 - sempre que transportar a ferramenta.
17. Não force a ferramenta. Irá efectuar melhor o trabalho e com menos probabilidade de ferimentos à velocidade para a qual foi concebido.

Instruções de manutenção

1. O estado da ferramenta de corte e os dispositivos de protecção têm de ser verificados antes de iniciar a utilização.
2. Desligue o motor e retire a bateria antes de efectuar a manutenção, substituindo a ferramenta de corte e limpando a ferramenta.
3. Após a utilização, desligue a bateria da ferramenta e verifique por danos.
4. Verifique por fixadores soltos e peças danificadas, quase cortados, na ferramenta de corte.
5. Quando não utilizar, guarde o equipamento num local seco fechado ou fora do alcance das crianças.
6. Utilize apenas as peças e acessórios de substituição recomendados pelo fabricante.

7. Certifique-se sempre de que as aberturas de ventilações estão isentas de detritos.
8. Inspeccione e efectue a manutenção da ferramenta regularmente, especialmente antes/depois da utilização. Efectue as reparações da ferramenta apenas num centro de assistência autorizado.
9. Mantenha as pegas secas, limpas e sem óleo ou gordura.

GUARDE ESTAS INSTRUÇÕES.

⚠ AVISO:

NÃO deixe que o conforto ou familiaridade com o produto (obtida de uma utilização regular) substituam um cumprimento severo das regras de segurança do produto em causa. Uma **UTILIZAÇÃO INCORRECTA** ou não cumprimento das regras de segurança indicadas neste manual de instruções podem provocar ferimentos pessoais sérios.

INSTRUÇÕES DE SEGURANÇA IMPORTANTES

ENC007-7

RELATIVAS À BATERIA

1. Antes de utilizar a bateria, leia as instruções e chamadas de atenção de: (1) o carregador da bateria, (2) a bateria e (3) o produto que utiliza a bateria.
2. Não desmonte a bateria.
3. Se o tempo de utilização com a bateria se tornar demasiado curto, deve parar imediatamente. Se continuar, pode causar sobreaquecimento, incêndio e mesmo explosão.
4. Se o electrólito entrar em contacto com os olhos, enxágue-os com água limpa e consulte imediatamente um médico. Os riscos incluem perda de visão.
5. Não provoque um curto-circuito na bateria:
 - (1) Não deixe que quaisquer materiais condutores entrem em contacto com os terminais da bateria.
 - (2) Evite guardar a bateria juntamente com outros objectos de metal como pregos, moedas, etc.
 - (3) Não exponha a bateria a água ou chuva.
 Um curto-circuito na bateria pode criar uma grande carga eléctrica, sobreaquecimento, fogo e uma quebra da corrente.
6. Não guarde a ferramenta e a bateria em locais onde a temperatura possa atingir ou exceder 50°C (122°F).
7. Não incinere a bateria, nem mesmo se esta estiver irremediavelmente danificada ou completamente gasta. Pode explodir e causar um incêndio.
8. Não a deixe cair e evite o choque com outros objectos.
9. Não utilize uma bateria danificada.

GUARDE ESTAS INSTRUÇÕES.

Sugestões para o máximo de tempo de vida da bateria

1. **Não espere que a bateria se gaste completamente para voltar a carregá-la.**
Pare a ferramenta e carregue a bateria sempre que detectar um baixo nível de energia.
2. **Nunca volte a carregar uma bateria já completamente carregada.**
O carregamento excessivo diminui o tempo de vida das baterias.
3. **Carregue a bateria em locais onde a temperatura se situe entre 10°C e 40°C (50°F - 104°F).** Se a bateria estiver quente, deixe-a arrefecer antes de iniciar o carregamento.
4. **Carregue a bateria uma vez a cada seis meses se não a utilizar durante um longo período.**

Descrição das peças (Fig. 4)

DESCRIÇÃO DO FUNCIONAMENTO

AVISO:

- **Certifique-se sempre de que a ferramenta está desligada e de que a bateria foi removida antes de ajustar ou verificar as funções da ferramenta.** Caso não desligue e retire a bateria, pode sofrer ferimentos pessoais graves devido a arranque accidental.

Inserir ou retirar a bateria (Fig. 5)

PRECAUÇÃO:

- Desligue sempre a ferramenta antes de instalar ou retirar a bateria.
- **Segure bem a ferramenta e a bateria quando instalar ou retirar a bateria.** Se não segurar bem a ferramenta e a bateria, pode fazer com que caiam das mãos e provoquem danos na ferramenta e na bateria ferimentos pessoais.

Para retirar a bateria, mantenha premido o botão na frente da bateria e puxe.

Para colocar a bateria, alinhe a respectiva saliência com a calha do compartimento e encaixe-a suavemente. Insira-a completamente até fixar em posição com um clique. Se ainda estiver visível o indicador vermelho na parte superior do botão, não estará bem encaixado.

PRECAUÇÃO:

- Instale sempre a bateria completamente, até deixar de ver o indicador vermelho. Caso contrário, pode cair da ferramenta e causar ferimentos em si, ou em alguém que esteja perto de si.
- Não instale forçosamente a bateria. Se não encaixar facilmente é porque não está correctamente posicionada.

Ação do interruptor de alimentação

AVISO:

- **Antes de inserir a pilha na ferramenta, verifique se o gatilho está a funcionar correctamente e se regressa à posição “OFF” quando o solta. Não**

puxe com força o gatilho sem premir o botão de bloqueio. Isto poderá quebrar o interruptor. Utilizar uma ferramenta com um interruptor que não funciona correctamente pode provocar uma perda de controlo e ferimentos pessoais graves. (Fig. 6)

Para evitar que o gatilho seja accidentalmente puxado, é fornecido botão de bloqueio.

Para iniciar a ferramenta, pressione o botão de bloqueio e puxe o gatilho. A velocidade da ferramenta aumenta com a pressão exercida no gatilho. Para parar a ferramenta, solte o gatilho.

Interruptor de inversão para remoção de detritos (Fig. 7)

Esta ferramenta possui um interruptor de inversão. A inversão é utilizada apenas quando ervas e detritos ficam presos na ferramenta. Para utilizar a ferramenta normalmente, o lado “A” do interruptor deve ser pressionado.

Se ervas daninhas e detritos estiverem encravados na cabeça rotativa, a ferramenta pode ser invertida pressionando o lado “B” do interruptor. Na posição invertida, a ferramenta só funciona por um curto período de tempo e, depois, desliga-se automaticamente.

AVISO:

- **Certifique-se sempre de que a ferramenta está desligada e a bateria retirada antes de remover as ervas daninhas ou detritos presos na ferramenta, que não foram removidos pelo modo de inversão.** Caso não desligue e retire a bateria, pode sofrer ferimentos pessoais graves devido a arranque accidental.

ATENÇÃO:

- Verifique sempre a direcção da rotação antes da operação.
- Este interruptor deve ser utilizado apenas quando a ferramenta estiver completamente parada. Não altere a direcção de rotação enquanto a cabeça ainda está a rodar, a ferramenta pode ficar danificada.

Alteração da velocidade (Fig. 8)

Podem ser pré-seleccionadas duas gamas de velocidade com o interruptor de alteração de velocidade.



Virar o manípulo do interruptor de mudança de velocidade para a posição “1”, irá definir a ferramenta para a gama de velocidade baixa e a posição “2” irá definir a ferramenta para a gama de velocidade alta.

Sistema de protecção da bateria/motor

A bateria e a ferramenta são fornecidas com funções de protecção que irão reduzir ou cortar automaticamente a alimentação aquando de situações de sobrecarga que possam causar danos na ferramenta ou na bateria.

Se a ferramenta for sobrecarregada mas não bloqueada, é fornecido um protector para reduzir as rotações para proteger o motor. Neste caso, as duas luzes indicadoras descritas na tabela abaixo não se acendem nem piscam.

Todas as outras funções de protecção podem ser identificadas pelas luzes indicadoras descritas na tabela abaixo. (Fig. 9)

		Estado	Ação a efectuar
–	Intermitente	A carga da bateria está quase gasta.	Substitua a bateria por uma totalmente carregada.
–	Luz acesa	O protector da bateria está a cortar a alimentação - a carga da bateria está gasta.	Substitua a bateria por uma totalmente carregada.
Intermitente	–	O protector de carga excessiva está a cortar a alimentação - o motor estava bloqueado.	Solte o gatilho e retire a causa do bloqueio do motor ou carga excessiva. Se a ferramenta de corte está bloqueada por ervas daninhas presas, ou algo do género, retire sempre a bateria antes de as limpar.
Luz acesa	–	O protector de sobreaquecimento está a cortar a alimentação - sobreaquecimento.	Desligue o equipamento durante alguns momentos.
Intermitente	Intermitente	Avaria eléctrica ou electrónica	Consulte o seu centro de assistência autorizado local para reparações.

010823

Cabeça de corte em nylon

ATENÇÃO:

- Não tente avançar a cabeça com ressaltos enquanto a ferramenta está a funcionar a RPM elevadas. Avançar com ressaltos a RPM elevadas pode causar danos na cabeça de corte nylon.
- O avanço com ressaltos não irá funcionar se a cabeça não estiver a rodar. (Fig. 10)

A cabeça de corte em nylon é uma cabeça dupla de aparador de grama com mecanismo de ressalto e avanço.

Para alimentar o fio de nylon, ressalte a cabeça de corte contra o solo enquanto roda a baixas RPM. O fio de nylon será automaticamente cortado ao comprimento adequado pela lâmina no protector.

















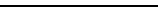













NOTA:

- Se o fio de nylon não fornecer enquanto ressalta a cabeça, rebobine/substitua o fio de nylon seguindo os procedimentos descritos em “Manutenção”.
- Não ressalte a ferramenta numa superfície de cimento ou de asfalto. Ressaltar contra este tipo de objectos pode causar danos na ferramenta.

Indicador da capacidade restante da bateria (apenas para os modelos com a bateria BL3622A)

A bateria BL3622A está equipada com o indicador de capacidade restante da bateria. (Fig. 11)

Prima o botão CHECK para indicar a capacidade restante da bateria. As luzes indicadoras acendem-se durante cerca de três segundos.

Luzes indicadoras			Capacidade restante
			
E    		F 	70% a 100%
   			45% a 70%
   			20% a 45%
   			0% a 20%
   			Carregue a bateria.
   	 	 	A bateria pode ter avariado.

011713

- Quando apenas a luz indicadora inferior do termóstato (ao lado de “E”) fica intermitente, ou quando nenhuma das luzes indicadoras está acesa, a capacidade da bateria esgotou-se, pelo que a ferramenta não funciona. Nestes casos, carregue a bateria ou substitua a bateria vazia por uma completamente carregada.
- Quando duas ou mais luzes indicadoras não se acenderem, mesmo depois de concluir o carregamento, isso significa que a bateria atingiu o fim da vida de serviço útil.
- Quando as duas luzes indicadoras superiores e inferiores se acendem alternadamente, a bateria pode estar avariada. Contacte um centro de assistência autorizado da Makita.

NOTA:

- A capacidade indicada pode ser inferior ao nível real durante a utilização ou imediatamente após utilizar a ferramenta.
- Consoante as condições de utilização e a temperatura ambiente, a indicação pode ser ligeiramente diferente da capacidade real.

MONTAGEM

⚠ AVISO:

- **Certifique-se sempre de que a ferramenta está desligada e a bateria removida, antes de efectuar qualquer operação na ferramenta.** Caso não desligue e retire a bateria, pode sofrer ferimentos pessoais graves devido a arranque accidental.
- **Nunca ligue a ferramenta a menos que esteja completamente montada.** A utilização da ferramenta num estado parcialmente montado pode resultar em ferimentos pessoais graves devido a arranque accidental.

Instalar a pega (Fig. 12)

Instale o punho no tubo do eixo e aperte com dois parafusos. Certifique-se de que o espaçador no tubo do eixo se encontra entre o punho e o outro punho. Não retire ou diminua o espaçador.

NOTA:

- Em alguns países, o espaçador não é fornecido com a ferramenta. Nesse caso, alinhe a pega para o lado mais afastado da linha que é indicado pelas setas.

Instalar a protecção (Fig. 13)

⚠ AVISO:

- **Nunca utilize a ferramenta sem a protecção ilustrada na sua posição.** Caso contrário, pode causar ferimentos pessoais graves.

⚠ PRECAUÇÃO:

- **Tenha cuidado para não entrar em contacto com a afiada lâmina de fio de nylon na protecção durante a instalação.** O contacto com a lâmina pode resultar em ferimentos pessoais. (Fig. 14)

Coloque o protector de forma a que a saliência no eixo encaixe na ranhura do protector. De seguida, fixe o protector e a tampa do protector no grampo com dois parafusos, conforme mostrado. Aperte os parafusos direito e esquerdo uniformemente.

Instalar a cabeça de corte em nylon

⚠ PRECAUÇÃO:

- **Utilize apenas a cabeça de corte em nylon com o protector.** Caso contrário, pode causar ferimentos pessoais graves.

ATENÇÃO:

- Certifique-se de que utiliza cabeças de corte em nylon da Makita genuínas.

Vire a ferramenta ao contrário para que possa substituir a cabeça de corte em nylon com facilidade. (Fig. 15) Antes de montar a cabeça de corte em nylon, rode o suporte da lâmina até visualizar uma ranhura sob o

orifício. Introduza a chave de bloqueio através do orifício para que a base não rode.

De seguida, aparafuse a cabeça de corte para a direita enquanto segura na chave de bloqueio até a cabeça de corte estar bem bloqueada. Após a cabeça de corte estar montada, remova a chave de bloqueio. Certifique-se de que a cabeça de corte está bem instalada na ferramenta antes da utilização.

Para remover a cabeça de corte em nylon, rode-a para a esquerda enquanto segura na chave de bloqueio.

⚠ PRECAUÇÃO:

- **Se, durante o funcionamento, a cabeça de corte em nylon chocar contra uma pedra ou objecto duro, desligue a ferramenta e inspeccione-a por quaisquer danos. Se a cabeça de corte em nylon estiver danificada, substitua-a imediatamente.** Caso contrário, pode ser projectada e causar ferimentos pessoais graves.

FUNCIONAMENTO

FUNCIONAMENTO

⚠ PRECAUÇÃO:

- **Não corte relva alta de uma só vez.** Cortar relva alta de uma só vez perto da raiz pode fazer com que o motor da ferramenta fique sobrecarregado à medida que a relva fica presa e pode resultar em danos na ferramenta.
- **Não permita que a cabeça de corte entre em contacto com o solo.** Pode fazer com que o motor fique sobrecarregado e resultar em danos na ferramenta.
- Não force o aparador em relva densa. (Fig. 16)

⚠ PRECAUÇÃO:

- Não utilize o aparador como se estivesse a escavar o solo.

Cortar a relva perto de uma árvore, bloco de cimento, tijolo ou pedra de jardim (Fig. 17)

Incline a ferramenta prestando atenção para que não entre em contacto com o solo. Aproxime a ponta do fio de nylon à relva. Pode ser necessário efectuar avanços suaves porque a ponta do fio de nylon toca no solo e desgasta-se mais rapidamente do que o normal.

NOTA:

- Colocar o aparador demasiado perto de uma árvore, bloco de cimento, tijolo, pedra de jardim ou algo semelhante durante os trabalhos de aparar sebes ou trabalhos de corte semelhantes pode fazer com que o fio de nylon seja cortado a meio no interior da cabeça de corte. Nesse caso, desligue a ferramenta, remova a cabeça de corte e volte a instalar o fio de nylon correctamente. Relativamente à instalação do fio de nylon, consulte a secção "Manutenção".

É aconselhável manter a ferramenta a mais de 5 cm de distância da árvore, bloco de cimento, tijolo, pedra de jardim ou algo semelhante para que a ponta do fio de nylon não entre em contacto com o objecto duro e, assim, pode esperar o melhor desempenho.

Ligue o aparador antes de se aproximar da relva a cortar.

Corte a relva com a ponta do fio de nylon ao mover o aparador da direita para a esquerda e avance lentamente, mantendo o aparador a 30° em relação ao solo.

Ao cortar relva alta, corte sempre por fases, começando por cima e efectuando cortes curtos.

Em vez disso, contacte os centros de assistência autorizados da Makita, utilizando sempre peças de reposição Makita para reparações.

MANUTENÇÃO

AVISO:

- **Certifique-se sempre de que a ferramenta está desligada e a bateria removida antes de efectuar operações de inspecção ou de manutenção na ferramenta.** Caso não desligue e retire a bateria, pode sofrer ferimentos pessoais graves devido a arranque acidental.

ATENÇÃO:

Nunca utilize gasolina, benzina, diluente, álcool ou semelhante. Podem formar-se descolorações, deformações ou fissuras.

Substituir o fio de nylon

AVISO:

- **Certifique-se de que a tampa da cabeça de corte em nylon está fixa à armação adequadamente, como descrito abaixo.** A má fixação da tampa pode fazer com que a cabeça de corte em nylon seja projectada resultando em ferimentos pessoais graves. (Fig. 18)

Pressione as linguetas da armação e levante para retirar a tampa. Elimine qualquer fio de nylon restante. (Fig. 19) Engate o meio do novo fio de nylon no entalhe situado no centro da bobina entre os 2 canais fornecidos para o fio de nylon. Um lado do fio deve ser cerca de 80mm maior do que o outro lado.

Enrole ambas as extremidades na bobina no sentido marcado na cabeça para direcção para a direita, indicada por RH. (Fig. 20)

Enrole tudo excepto cerca de 100 mm dos fios, deixando as extremidades temporariamente presa através do entalhe no lado da bobina. (Fig. 21)

Monte a bobina no alojamento para que as ranhuras e saliências na bobina correspondam às do alojamento. Mantenha o lado com letras na bobina visível na parte superior. De seguida, desengate as extremidades do fio da posição temporária e forneça os fios pelos ilhós para saírem pela armação. (Fig. 22)

Alinhe a saliência no lado inferior da tampa com as ranhuras dos ilhós. De seguida, pressione firmemente a tampa na armação para a fixar. Certifique-se de que as linguetas estão totalmente espalhadas na tampa.

Para manter os níveis de SEGURANÇA e FIABILIDADE definidos para este produto, as reparações e os procedimentos de manutenção ou ajustes devem ser executados por centros de assistência Makita autorizados, utilizando sempre peças de substituição Makita.

RESOLUÇÃO DE PROBLEMAS

Antes de pedir reparações, efectue primeiro a sua própria inspecção. Se encontrar um problema que não é explicado no manual, não tente desmontar a ferramenta.

Estado da avaria	Causa	Acção
O motor não arranca.	A bateria não está instalada.	Instale a bateria.
	Problema da bateria (sob tensão).	Recarregue a bateria. Se o recarregamento não for eficaz, substitua a bateria.
	O sistema de accionamento não funciona correctamente.	Consulte o seu centro de assistência autorizado local para reparação.
O motor deixa de funcionar após pouca utilização.	A rotação é invertida.	Altere a direcção de rotação com o interruptor de inversão.
	O nível de carga da bateria está fraco.	Recarregue a bateria. Se o recarregamento não for eficaz, substitua a bateria.
	Sobreaquecimento.	Pare de utilizar a ferramenta para permitir o seu arrefecimento.
Não atinge as RPM máximas.	A bateria não está bem instalada.	Instale a bateria como descrito neste manual.
	A carga da bateria está a diminuir.	Recarregue a bateria. Se o recarregamento não for eficaz, substitua a bateria.
	O sistema de accionamento não funciona correctamente.	Consulte o seu centro de assistência autorizado local para reparação.
O fio de corte em nylon não é alimentado.	O fio está gasto ou emaranhado na bobina.	Rebobine o fio.
O fio de corte em nylon não tem o comprimento correcto.	O cortador de fio no protector está danificado ou em falta.	Consulte o seu centro de assistência autorizado local para reparação.
	O fio está para lá do protector.	Rebobine o fio.
A cabeça de corte não roda: Desligue imediatamente a ferramenta!	Um objecto estranho como um ramo está encravado entre a protecção e a cabeça de corte em nylon.	Retire o objecto estranho.
	O sistema de accionamento não funciona correctamente.	Consulte o seu centro de assistência autorizado local para reparação.
Vibração anormal: Desligue imediatamente a ferramenta!	Um dos fios de nylon quebrou e a cabeça ficou desequilibrada.	Ressalte a cabeça de corte em nylon contra o solo enquanto está a rodar para fornecer o fio.
	O sistema de accionamento não funciona correctamente.	Consulte o seu centro de assistência autorizado local para reparação.
A cabeça de corte e o motor não param: Retire imediatamente a bateria!	Avaria eléctrica ou electrónica.	Retire a bateria e consulte o serviço de assistência autorizado local para reparação.

012856

ACESSÓRIOS OPCIONAIS

PRECAUÇÃO:

- Os seguintes acessórios ou extensões são os recomendados para utilizar com a ferramenta Makita especificada neste manual. A utilização de quaisquer outros acessórios poderá representar um risco de ferimento para as pessoas. Apenas utilize o acessório para o fim indicado.

Se precisar de informações adicionais relativas aos acessórios, contacte o centro local de assistência Makita.

- Cabeça de corte em nylon
- Bateria e carregador genuínos da Makita
- Conversor de bateria BCV02

NOTA:

- Alguns itens na lista podem estar incluídos no pacote de ferramentas como acessórios de série. Podem diferir de país para país.

Ruído

ENG905-1

Os níveis acústicos ponderados A típicos foram determinados segundo a EN786:

- Nível de pressão sonora (L_{pA}): 82 dB (A)
- Nível de potência sonora (L_{WA}): 90 dB (A)
- Incerteza (K): 0,4 dB (A)

Use protecção para os ouvidos

Vibração

ENG904-1

O valor de emissão das vibrações determinado de acordo com a EN786:

- Emissão de vibrações (a_h): 5,5 m/s²
- Incerteza (K): 1,5 m/s²

ENG901-1

- O valor da emissão de vibração declarado foi medido de acordo com o método de teste padrão e pode ser utilizado para comparar uma ferramenta com outra.

- O valor da emissão de vibração declarado pode também ser utilizado numa avaliação preliminar de exposição.

⚠ AVISO:

- A emissão de vibração durante a utilização real da ferramenta eléctrica pode ser diferente do valor de emissão declarado, dependendo da forma como a ferramenta é utilizada.
- Certifique-se de que identifica medidas de segurança, para proteger o operador, que são baseadas numa estimativa de exposição nas condições reais de utilização (tendo em conta todas as partes do ciclo de funcionamento, como as vezes que a ferramenta é desligada e quando está a trabalhar ao ralenti, além do tempo de utilização).

Apenas para os países europeus ENH220-3

Declaração de conformidade CE

Nós, a Makita Corporation, como fabricante responsável, declaramos que a(s) máquina(s) Makita seguinte(s):

Designação da máquina:
Aparador de Grama a Bateria
Nº/Tipo de modelo: UR360D, BUR360
Especificações: consulte a tabela
"ESPECIFICAÇÕES".

são de produção em série e

Está em conformidade com as directivas europeias seguintes:

2000/14/EC, 2006/42/EC

E são fabricadas de acordo com as normas e documentos padronizados seguintes:

EN60745, EN60335

A documentação técnica é mantida por:

Makita International Europe Ltd.
Technical Department,
Michigan Drive, Tongwell,
Milton Keynes, Bucks MK15 8JD, Inglaterra

O procedimento de avaliação da conformidade requisitado pela Directiva 2000/14/EC estava de acordo com o anexo VI.

Corpo notificado:

TÜV Rheinland LGA Products GmbH
Tillystraße 2
90431 Nürnberg, Alemanha
Número de identificação 0197

Nível de potência sonora medida: 90 dB (A)

Nível de potência sonora garantida: 91 dB (A)

29. 12. 2011



Tomoyasu Kato
Director

Makita Corporation
3-11-8, Sumiyoshi-cho,
Anjo, Aichi, 446-8502, JAPAN

DANSK (Originalvejledning)

Forklaring til generel oversigt

1. Batteripakke	11. Hastighedskontakt	21. Dæksel
2. Indikatorlampe	12. Indikatorlamper	22. Klemmekonstruktioner
3. Afbryderkontakt	13. Mest effektive skæreområde	23. Tryk
4. Greb	14. CHECK-knap	24. Spole
5. Skærm	15. Afstandsstykke	25. Til højrehåndsrotation
6. Skæreværktøj	16. Nylontrimmerhoved	26. Indhak
7. Rød indikator	17. Bolte	27. Øjer
8. Knap	18. Skærmdæksel	28. Fremspring (ikke vist)
9. Sikringsknap	19. Låsenøgle	29. Øjets hul
10. Skiftekontakt	20. Knivholder	

SPECIFIKATIONER

Model		UR360D/BUR360
Hastighed uden belastning	Høj	0 - 7.000 min ⁻¹
	Lav	0 - 5.100 min ⁻¹
Længde i alt		1.720 mm
Skærediameter med nylontrimmerhoved		300 mm
Nettovægt		5,1 kg
Nominal spænding		36 V jævnstrøm
Standard batteripakke(r)		BL3622A/BL3626
⚠ Advarsel: Brug kun den/de beskrevne batteripakke(r).		

- På grund af vores løbende forsknings- og udviklingsprogram kan specifikationerne heri ændres uden forudgående varsel.
- Specifikationerne og batteripakken kan variere fra land til land.
- Vægt, inklusive batteripakken, i henhold til EPTA-Procedure 01/2003

Symboler

END020-1

Her vises de symboler, der benyttes til udstyret. Vær sikker på, at du forstår deres betydning, før du bruger udstyret.



..... Udsæt ikke maskinen for fugt.



..... Maksimal tilladelig hastighed for maskinen.



..... Anvend aldrig metalklinger.



..... Kun for EU-lande
Elektrisk udstyr eller batteripakke må ikke bortskaffes sammen med almindeligt affald!
I henhold til det europæiske direktiv 2002/96/EF om bortskaffelse af elektriske og elektroniske produkter, 2006/66/EF om batterier og akkumulatører og bortskaffelse af batterier og akkumulatører og deres implementering under gældende national lovgivning skal brugt elektrisk udstyr og batteripakker, der har udtjent deres levetid, indsamles separat og returneres til miljøgodkendt genindvinding.



..... Vær særlig forsigtig og opmærksom.



..... Læs brugsanvisningen.



..... Fare; pas på udkastede genstande.



..... Afstanden mellem maskinen og folk i nærheden skal være mindst 15 m.



..... Hold andre tilstedeværende på afstand.



..... Hold en afstand på mindst 15 m.



..... Bær hjelm, beskyttelsesbriller og høreværn.



..... Bær beskyttelsehandsker.



..... Anvend kraftige støvler med skridsikre såler. Sikkerhedssko med stål-næse anbefales.

VIGTIGE SIKKERHEDSINSTRUKTIONER

GEB092-4

⚠ ADVARSEL! Læs alle sikkerhedsadvarslerne og alle instruktionerne. Det kan medføre elektrisk stød, brand og/eller alvorlig personskade, hvis du ikke overholder advarslerne og følger instruktionerne.

Gem alle advarsler og instruktioner så du har dem til fremtidig brug.

1. Gør dig bekendt med betjeningen og den korrekte anvendelse af udstyret.
2. Skæreelementerne fortsætter med at dreje rundt, efter motoren er slukket.
3. Lad aldrig børn eller personer, som ikke har kendskab til disse instruktioner, anvende maskinen.
4. Stop brugen af maskinen når der er personer, især børn, eller kæledyr i nærheden.
5. Brug kun maskinen i dagslys eller under god kunstig belysning.
6. Du skal kontrollere for tegn på slid eller skader, samt udføre reparation efter behov, inden brug af maskinen og efter eventuelt stød.
7. Vær særlig opmærksom på skader fra udstyr der er påmonteret til afkortning af snorlængden. Efter der er trukket en ny skæresnor ud, skal maskinen altid sættes tilbage på dens normale anvendelsesposition, inden den tændes.
8. Påmonter aldrig skæreelementer af metal.
9. Dette apparat er ikke beregnet til brug af personer (inklusive børn) med reducerede fysiske, sensoriske eller mentale evner, eller personer med manglende erfaring og viden, medmindre de er under opsyn eller instrueres i brugen af apparatet af en person, der er ansvarlig for deres sikkerhed. Børn bør holdes under opsyn for at sikre, at de ikke leger med apparatet.
10. Anvend maskinen med allerstørste omhu og opmærksomhed.
11. Anvend kun maskinen, hvis du er i god fysisk form. Udfør alt arbejde roligt og forsigtigt. Anvend sund fornuft og vær opmærksom på at operatøren eller brugeren er ansvarlig for ulykker eller farlige situationer, der måtte opstå mod andre personer eller deres ejendele.
12. Anvend aldrig maskinen når du er træt, utilpas eller under påvirkning af alkohol eller medicin.
13. Maskinen bør straks slukkes, hvis den viser tegn på unormal drift.

Beregnet brug af maskinen

1. Brug den rigtige maskine. Den batteridrevne græstrimmer er kun beregnet til klipping af græs og mindre ukrudt. Den skal ikke bruges til andre formål som f.eks. hækkeklipping, eftersom det kan medføre personskader.

Personligt sikkerhedsudstyr (Fig. 1 og 2)

1. Bær korrekt påklædning. Der skal bæres funktionelt og passende tøj, dvs. det bør sidde tæt, men ikke være til hindring. Bær ikke smykker

eller tøj der kan sidde fast i højt græs. Anvend håret eller lignende så langt hår holdes på plads.

2. Anvend altid kraftige sko med skridsikre såler ved brug af maskinen. Dette beskytter mod personskader og sikrer et godt fodfæste.
3. Bær beskyttelsesbriller eller sikkerhedsbriller.

Elektrisk og batterisikkerhed

1. Undgå farlige omgivelser. Anvend ikke maskinen på fugtige eller våde steder, og udsæt den ikke for regn. Risikoen for elektrisk stød forøges, hvis der kommer vand ind i maskinen.
2. Genoplad kun med den oplader, der er specificeret af producenten. En oplader, der passer til én type batteripakke, kan medføre risiko for brand, hvis den anvendes med en anden batteripakke.
3. Anvend kun maskiner sammen med særligt designede batteripakker. Brug af andre batteripakker kan muligvis medføre en risiko for personskader og brand.
4. Smid ikke batterier ind i et bål. Battericellen kan eksplodere. Se de lokale bestemmelser for eventuelle særlige bortskaffningsinstruktioner.
5. Åbn eller ødelæg ikke batterier. Den frigivne elektrolyt er ætsende og kan forårsage skade på øjne og hud. Den kan være giftig, hvis den indtages.

Start af maskinen (Fig. 3)

1. Sørg for, at der ikke er nogen børn eller andre personer indenfor et arbejdsområde på 15 meter, samt vær opmærksom på eventuelle dyr i nærheden af arbejdsområdet. Ellers skal brugen af maskinen stoppes.
2. Før arbejdet påbegyndes, kontrolleres det, at maskinen er klar til drift. Kontroller sikkerheden af skæreværktøjet og afskærmningen samt at afbryderkontakten/-armen aktiveres på nem og korrekt vis. Sørg for, at håndtagene er rene og tørre og test kontaktens tænd/slukfunktion.
3. Kontroller for beskadigede dele inden videre brug af maskinen. En beskadiget afskærmning eller anden del bør omhyggeligt kontrolleres for at sikre, at den vil fungere ordentligt og kan udføre dens tilsigtede funktion. Kontroller for justering af bevægelige dele, stramhed i bevægelige dele, beskadigelse af dele, montering eller andre forhold der kan påvirke funktionen. En beskadiget afskærmning eller anden del bør repareres på korrekt vis eller udskiftes af vores autoriserede servicecenter medmindre, der er angivet andet i denne brugsanvisning.
4. Start kun motoren, når hænder og fødder er væk fra skæreværktøjet.
5. Inden du starter, skal du sikre dig, at skæreværktøjet ikke er i kontakt med hårde objekter som f.eks. grene, sten eller lignende, eftersom skæreværktøjet drejer rundt, når du starter.

Betjeningsmetode

1. Anvend aldrig maskinen med beskadigede skærme eller uden skærmene på plads.
2. Brug kun maskinen i god belysning og med godt udsyn. I vintersæsonen skal du være på vagt

- overfor glatte eller våde områder, is og sne (der er risiko for at falde). Sørg altid for at have et godt fodfæste.
3. Pas på at fødder og hænder ikke kommer til skade på skæreværktøjet.
 4. Hold altid hænder og fødder væk fra skæreværktøjet, især når du tænder for motoren.
 5. Skær aldrig over hoftehøjde.
 6. Stå aldrig på en stige, når du arbejder med maskinen.
 7. Arbejd aldrig på ustabile overflader.
 8. Stræk dig ikke for langt. Bevar fodfæstet og balancen til enhver tid.
 9. Fjern sand, sten, søm m.v. som findes inden for arbejdsområdet. Fremmedpartikler kan beskadige skæreværktøjet og blive kastet af, hvilket kan resultere i en alvorlig personskade.
 10. Skulle skæreværktøjet ramme sten eller andre hårde objekter, skal du straks slukke for motoren og efterse skæreværktøjet.
 11. Inden foretagelse af skærearbejde skal skæreværktøjet have nået op på fuld arbejdhastighed.
 12. Maskinen skal altid holdes med begge hænder under anvendelsen. Hold aldrig maskinen med kun én hånd under brug. Sørg altid for at have et godt fodfæste.
 13. Alt sikkerhedsudstyr som f.eks. skærme, der følger med maskinen, skal anvendes under betjeningen.
 14. Undtagen i nødstilfælde må du aldrig tabe eller kaste maskinen ned på jorden, ellers kan dette beskadige maskinen alvorligt.
 15. Træk aldrig maskinen hen over jorden når du går fra sted til sted, da maskinen kan tage skade, hvis den flyttes på denne måde.
 16. Tag altid batteripakken ud af maskinen:
 - inden maskinen lades uden opsyn;
 - inden du fjerner en forhindring;
 - inden kontrol, rengøring eller arbejde på maskinen;
 - inden du foretager nogen justeringer, skifter tilbehør eller sætter den væk;
 - når maskinen begynder at vibrere unormalt;
 - ved transport af maskinen.
 17. Anvend ikke kraft på maskinen. Den vil fungere bedre, og der er mindre sandsynlighed for skader, hvis den betjenes sådan, som den er beregnet til.

Vedligeholdelsesvejledning

1. Tilstanden af skæreværktøjet og beskyttelsesudstyr skal kontrolleres inden udførsel af arbejde.
2. Sluk for motoren og tag batteripakken ud inden der udføres vedligeholdelse, udskiftning af skæreværktøj eller rengøring af maskinen.
3. Efter brug afbrydes batteripakken fra maskinen, og den kontrolleres for skader.
4. Kontroller for løse fastgørelsesmidler og beskadigede dele som f.eks. halvvejs afskårne steder i skæreværktøjet.
5. Når maskinen ikke anvendes, skal udstyret opbevares på et tørt sted, som er aflåst eller uden for børns rækkevidde.

6. Anvend kun producentens anbefalede reservedele og tilbehør.
7. Sørg altid for, at ventilationsåbningerne holdes fri for afklippede materialer.
8. Efterse og vedligehold maskinen regelmæssigt, især før/efter brug. Få kun maskinen repareret af vores autoriserede servicecenter.
9. Hold håndtagene tørre, rene og fri for olie og fedtstoffer.

GEM DISSE INSTRUKTIONER.

⚠ ADVARSEL:

LAD IKKE trykthed eller kendskab til produktet (fra gentagen brug) føre til, at du ikke strengt overholder sikkerhedsreglerne for det gældende produkt. MISBRUG eller manglende overholdelse af sikkerhedsreglerne i denne brugsanvisning kan medføre alvorlig personskade.

VIGTIGE SIKKERHEDSINSTRUKTIONER

ENC007-7

FOR BATTERIPAKKEN

1. Før brugen af batteripakken skal du læse alle instruktioner og advarsler på (1) batteriopladeren, (2) batteriet og (3) det produkt, som batteriet anvendes i.
2. Skil ikke batteripakken ad.
3. Hvis driftstiden bliver betydeligt kortere, skal du straks ophøre med brugen. Brug kan medføre risiko for overophedning, risiko for forbrændinger eller endog eksplosion.
4. Hvis du får elektrolyt i øjnene, skal du med det samme rense øjnene med rent vand og søge læge. Dette kan medføre tab af synet.
5. Kortslut ikke batteripakken:
 - (1) Undgå at røre ved terminalerne med ledende materiale.
 - (2) Undgå at opbevare batteripakken i en beholder med andre metalgenstande som f.eks. søm, mønter osv.
 - (3) Udsæt ikke batteripakken for vand eller regn. Hvis batteriet kortsluttes, kan det medføre voldsom strøm, overophedning, mulige forbrændinger og endog nedbrud.
6. Undgå at opbevare værktøjet og batteripakken på steder, hvor temperaturen kan komme op på eller overstige 50°C.
7. Sæt ikke ild til batteripakken, selvom den er alvorligt beskadiget eller helt udtjent. Batteripakken kan eksplodere ved brand.
8. Undgå at tabe eller slå på batteriet.
9. Undlad brug af et beskadiget batteri.

GEM DISSE INSTRUKTIONER.

Tips til, hvordan du forlænger batteriets levetid

1. **Oplad batteripakken, før den bliver helt afladet.** Ophør med at bruge værktøjet, og udskift batteripakken, hvis strømmen til værktøjet aftager.
2. **Oplad aldrig en fuldt opladet batteripakke.** Overopladning forkorter batteriets levetid.
3. **Oplad batteripakken ved stuetemperatur på 10°C - 40°C.** Lad batteripakken køle ned før den oplades, hvis den er varm.
4. **Oplad batteripakken en gang hver sjette måned, hvis du ikke bruger det i lang tid.**

Beskrivelse af dele (Fig. 4)

FUNKTIONSBESKRIVELSE

⚠ ADVARSEL:

- Sørg altid for, at maskinen er slukket, og batteripakken er taget ud, før du justerer maskinen eller kontrollerer dens funktioner. Hvis du ikke slukker og fjerner batteripakken, kan det medføre alvorlig personskade i tilfælde af utilsigtet start.

Montering eller afmontering af batteripakken (Fig. 5)

⚠ FORSIGTIG:

- Sluk altid for maskinen inden montering eller afmontering af batteripakken.
- **Hold godt fast i maskinen og batteripakken, når du monterer eller afmonterer batteripakken.** Hvis maskinen og batteripakken ikke holdes ordentligt fast, kan de glide ud af hænderne og resultere i skader på maskinen og batteripakken samt personskade.

Afmonter batteripakken ved at holde ned på knappen foran på batteripakken og skubbe den af maskinen.

Ved montering af batteripakken justeres tungen på batteripakken med rillen i huset, hvorefter pakken skubbes på plads. Sæt den helt ind, indtil den låses på plads med et lille klik. Hvis den røde indikator øverst på knappen er synlig, er batteripakken ikke låst helt fast.

⚠ FORSIGTIG:

- Sæt altid batteripakken helt ind, indtil den røde indikator ikke længere er synlig. Ellers kan den falde ud af maskinen og skade dig eller andre personer i nærheden.
- Anvend ikke kræfter når du sætter batteripakken ind. Hvis den ikke glider let ind, er den ikke indsat korrekt.

Betjening af afbryderkontakten

⚠ ADVARSEL:

- **Før batteripakken sættes i maskinen, skal du altid kontrollere, at afbryderkontakten reagerer korrekt og vender tilbage i "OFF"-stillingen, når du slipper den. Træk ikke hårdt i afbryderkontakten uden at trykke sikringsknappen ind. Dette kan ødelægge kontakten.** Anvendelse af en maskine med en afbryderkontakt, som ikke fungerer ordentligt, kan medføre tab af kontrol og alvorlig personskade. (Fig. 6)

En sikringsknap forhindrer, at afbryderkontakten trykkes ind ved et uheld.

Maskinen startes ved at trykke sikringsknappen ind og trykke på afbryderkontakten. Maskinens hastighed ørøges ved at trykke hårdere på afbryderkontakten. Slip afbryderkontakten for at stoppe.

Skiftekontakt til fjernelse af afklippede materialer (Fig. 7)

Denne maskine er udstyret med en skiftekontakt.

Omkørselsretning anvendes kun, når der sidder ukrudt og afklippede materialer fast i maskinen. For at anvende maskinen normalt skal der trykkes på "A"-siden af kontakten.

Hvis der sidder ukrudt og afklippede materialer fast i det roterende hoved, kan der skiftes omkørselsretning på maskinen ved at trykke på "B"-siden af kontakten. Maskinen kan kun anvendes i kortere tid i den omvendte position, hvorefter den automatisk slukker.

⚠ ADVARSEL:

- Sørg altid for, at maskinen er slukket, og batteripakken er taget ud, inden du fjerner ukrudt eller afklippede materialer, som sidder fast i maskinen, der ikke fjernes vha. tilstanden for omvendt omkørselsretning. Hvis du ikke slukker og fjerner batteripakken, kan det medføre alvorlig personskade i tilfælde af utilsigtet start.

BEMÆRK:

- Kontroller altid rotationsretningen før anvendelsen.
- Betjen ikke skiftekontakten, før maskinen er helt stoppet. Du skal ikke ændre rotationsretningen, mens hovedet stadig roterer, da maskinen muligvis kan tage skade.

Ændring af hastigheden (Fig. 8)

Der kan på forhånd vælges mellem to hastighedsområder med hastighedskontakten.



Skiftes hastighedskontakten til "1"-positionen, indstilles maskinen til det lavere hastighedsområde, og "2"-positionen indstiller maskinen til det høje hastighedsområde.

Batteri-/motorbeskyttelsessystem

Batteripakken og maskinen er udstyret med beskyttelsesfunktioner, som automatisk reducerer eller slukker for strømmen i overbelastningssituationer, som muligvis kan forvolde skade på maskinen eller batteripakken.

Hvis maskinen bliver overbelastet, men ikke låses, reducerer en indbygget beskyttelsesfunktion omdrejningerne for at beskytte motoren. I dette tilfælde hverken lyser eller blinker de to indikatorlamper, som er beskrevet i skemaet nedenfor.

Alle andre beskyttelsesfunktioner kan identificeres via indikatorlyset, som beskrevet i skemaet nedenfor. (Fig. 9)

		Status	Afhjælpning
–	Blinker	Batteriet er næsten brugt op.	Udskift batteriet med et fuldt opladet batteri.
–	Lyser	Batteribeskyttelsen lukker af for strømmen - batteriet er brugt op.	Udskift batteriet med et fuldt opladet batteri.
Blinker	–	Overbelastningsbeskyttelsen lukker af for strømmen - motoren var låst.	Slip afbryderkontakten og fjern årsagen til at motoren låses eller overbelastes. Hvis skæreværktøjet er låst pga., at der sidder ukrudt eller lignende fast, skal du altid fjerne batteripakken, før du fjerner det.
Lyser	–	Overophedningsbeskyttelsen lukker af for strømmen - overbelastning.	Lad maskinen hvile et stykke tid.
Blinker	Blinker	Elektrisk eller elektronisk funktionsfejl	Henvend dig til dit lokale autoriserede servicecenter angående reparation.

010823

Nylontrimmerhoved

BEMÆRK:

- Forsøg ikke at banke hovedet i jorden for at tilføre snor, når maskinen anvendes ved høje omdrejninger. Bankes hovedet i jorden ved høje omdrejninger, kan det beskadige nylontrimmerhovedet.
- Snorfremføring via bank i jorden fungerer ikke ordentligt, hvis hovedet ikke roterer. (Fig. 10)

Nylontrimmerhovedet er et græstrimmerhoved med to snore udstyret med en bank-fremføringsmekanisme. For at fremføre nylon snoren skal du banke hovedet mod jorden ved en lav omdrejningshastighed. Nylon snoren skæres automatisk af til den passende længde vha. kniven på skærmen.









BEMÆRK:

- Hvis nylon snoren ikke fremføres, når hovedet bankes ned i jorden, skal du oprulle/udskifte nylon snoren ved at følge de procedurer, som er beskrevet under "Vedligeholdelse".
- Bank ikke maskinen ned i en beton- eller asfalteret overflade. Bankes den ned i denne slags overflader, kan maskinen tage skade.

Indikator for resterende batterikapacitet (kun for modeller med batteri BL3622A)

Batteri BL3622A er udstyret med en indikator for resterende batterikapacitet. (Fig. 11)

Tryk på CHECK-knappen for at få angivet den resterende batterikapacitet. Indikatorlamperne lyser i ca. tre sekunder.

Indikatorlamper			Resterende kapacitet
 Tændt	 Slukket	 Blinker	
E		F	70% til 100%
			45% til 70%
			20% til 45%
			0% til 20%
			Oplad batteriet.
			Der opstod muligvis funktionsfejl på batteriet.

011713

- Når det kun er den allernederste indikatorlampe (ved siden af "E" (tom)) der blinker, eller når ingen af indikatorlamperne lyser, er der ikke mere batterikapacitet tilbage, så maskinen kan ikke anvendes. I dette tilfælde skal batteriet oplades, eller det tomme batteri skal udskiftes med et fuldt opladet batteri.
- Når to eller flere indikatorlamper ikke lyser jævnt efter gennemført opladning, hvilket betyder, at enden på batteriets levetid næt.
- Når de to øverste og to nederste indikatorlamper lyser på skift, er der muligvis opstået en funktionsfejl på batteriet. Kontakt dit lokale Makita-autoriserede servicecenter.

BEMÆRK:

- Den angivne kapacitet kan være lavere end det egentlige niveau under brug eller umiddelbart efter anvendelse af maskinen.

- Afhængigt af anvendelsesforholdene og den omgivende temperatur, kan angivelsen muligvis afvige en smule fra den egentlige kapacitet.

MONTERING

⚠ ADVARSEL:

- **Sørg altid for, at maskinen er slukket, og batteripakken er taget ud, før du udfører nogen form for arbejde på maskinen.** Hvis du ikke slukker og fjerner batteripakken, kan det medføre alvorlig personskade i tilfælde af utilsigtet start.
- **Start aldrig maskinen medmindre den helt samlet.** Anvendelse af maskinen i delvist samlet tilstand, kan resultere i alvorlig personskade i tilfælde af utilsigtet start.

Montering af håndtaget (Fig. 12)

Monter grebet på skaflet og stram dem med to skruer. Sørg for at afstandsstykket på skaflet er placeret mellem grebets montering og det andet greb. Du må hverken fjerne eller formindske afstandsstykket.

BEMÆRK:

- I visse lande følger afstandsstykket ikke med sammen med maskinen. I dette tilfælde skal du rette håndtaget ind med den fjerneste side af den linje, som af angivet med pilemærkerne.

Montering af skærmen (afskærmning) (Fig. 13)

⚠ ADVARSEL:

- **Anvend aldrig maskinen uden den illustrerede skærm på plads.** Ellers kan det medføre alvorlig personskade.

⚠ FORSIGTIG:

- **Sørg for ikke at komme i berøring med den skarpe nylonnorskiv på skærmen under monteringen.** Berøring af kniven kan medføre personskade. (Fig. 14)

Placer skærmen så skaflets stiver passer ind i rillen på skærmen. Fastgør derefter skærmen og skærmdækslet til klemmen med to bolte som vist. Stram den højre og venstre bolt lige meget.

Installation af nylontrimmerhoved

⚠ FORSIGTIG:

- **Anvend kun nylontrimmerhovedet sammen med skærmen.** Ellers kan det muligvis medføre alvorlig personskade.

BEMÆRK:

- Sørg for, at du anvender et ægte Makita-nylontrimmerhoved.

Vend maskinen på hovedet så at du nemt kan udskifte nylontrimmerhovedet. (Fig. 15)

Inden du monterer nylontrimmerhovedet, skal du dreje knivholderen, indtil du kan se en revne under hullet. Sæt en låsenøgle ind gennem hullet så basen ikke drejer rundt.

Skru derefter trimmerhovedet i urets retning, mens du holder i låsenøglen, indtil trimmerhovedet er låst fast. Fjern låsenøglen når trimmerhovedet er monteret. Sørg

for at trimmerhovedet sidder ordentligt fast på maskinen inden brug.

For at fjerne nylontrimmerhovedet skal du dreje det mod uret, mens du holder i låsenøglen.

⚠ FORSIGTIG:

- **Hvis nylontrimmerhovedet utilsigtet rammer en sten eller en hård genstand under anvendelsen, skal maskinen stoppes og efterses for eventuelle skader. Hvis nylontrimmerhovedet er beskadiget, bør det straks udskiftes.** Ellers kan det eventuelt flyve af og forårsage alvorlig personskade.

BETJENING

BETJENING

⚠ FORSIGTIG:

- **Klip ikke højt græs ned på én gang.** Klippes højt græs ad én gang i nærheden af roden kan det medføre overbelastning af motoren pga., at græsset sætter sig fast, og det kan muligvis forårsage skade på maskinen.
- **Lad ikke trimmerhovedet komme i kontakt med jordoverfladen.** Det kan medføre overbelastning af motoren og muligvis skade maskinen.
- Tving ikke trimmeren ind i tæt græsbevoksning. (Fig. 16)

⚠ FORSIGTIG:

- Brug ikke trimmeren på en sådan måde, at du nærmest graver i jorden med den.

Klipning af græs i nærheden af et træ, en betonblok, mursten eller havesten (Fig. 17)

Hold maskinen i en vinkel, mens du er opmærksom på, at maskinen ikke kommer i kontakt med jordoverfladen. Før spidsen af nylonnoren hen mod græsset. Der behøves muligvis jævn snorfremføring, da spidsen af nylonnoren berører jorden og slides hurtigere end normalt.

BEMÆRK:

- Kommer trimmeren for tæt på et træ, en betonblok, mursten, havesten eller lignende under kantarbejde eller tilsvarende afklipningsarbejde, kan det medføre, at nylonnoren skæres af halvvejs inde i knivhovedet. I det tilfælde skal du slukke for maskinen, tage trimmerhovedet af og indstille nylonnoren ordentligt igen. Se afsnittet under "Vedligeholdelse" angående hvordan nylonnoren indstilles.

Det anbefales, at maskinen holdes mere end 5 cm væk fra træer, betonblokke, mursten, havesten eller lignende, så spidsen af nylonnoren ikke kommer i kontakt med hårde genstande, og du kan forvente den bedste ydelse. Start trimmeren inden den kommer for tæt på det græs, der skal klippes.

Klip græsset med nylonnorens spids ved at flytte trimmeren fra højre til venstre og gå langsomt frem, mens du holder trimmeren i en vinkel på ca. 30° i forhold til jordoverfladen.

Når du klipper højt græs, skal du klippe det ned i lag og altid begynde øverst og klippe det kortere og kortere.

VEDLIGEHOLDELSE

ADVARSEL:

- **Sørg altid for, at maskinen er slukket, og batteripakken er taget ud, før du forsøger at udføre inspektion eller vedligeholdelse på maskinen.** Hvis du ikke slukker og fjerner batteripakken, kan det medføre alvorlig personskade i tilfælde af utilsigtet start.

BEMÆRK:

Brug aldrig benzin, benzen, fortynder, alkohol eller lignende. Det kan muligvis medføre misfarvning, deformation eller revner.

Udskiftning af nylonsnor

ADVARSEL:

- **Sørg for, at nylontrimmerhovedets dæksel er ordentligt fastgjort til huset som beskrevet nedenfor.** Fastgøres dækslet ikke ordentligt, kan det medføre, at nylontrimmerhovedet flyver af med alvorlige personskader til følge. **(Fig. 18)**

Tryk ind på låsemekanismerne på huset og løft op for at fjerne dækslet. Smid den resterende nylonsnor ud.

(Fig. 19)

Hægt midten af den nye nylonsnor på indhakkets i midten af spolen mellem de 2 kanaler til nylonsnoren. Den ene side af snoren bør være cirka 80 mm længere end den anden side.

Vikl begge ender tæt omkring spolen i den retning på hovedet som er markeret for højrehåndsretning, angivet med RH. **(Fig. 20)**

Vikl snorene helt op på nær cirka 100 mm, og lad midlertidigt enderne være hægtet gennem indhakkets på siden af spolen. **(Fig. 21)**

Monter spolen i huset sådan at rillerne og fremspringene på spolen matcher med dem i huset. Sørg for, at siden på spolen med bogstaver er synlig ovenfra. Hægt derefter enderne på snoren af fra deres midlertidige placering og før snorene gennem øjerne, sådan at de kommer ud af huset. **(Fig. 22)**

Ret fremspringet på undersiden af dækslet ind med øjernes åbninger. Tryk derefter dækslet ordentligt ind på huset, sådan at det sidder fast. Sørg for, at klemmemekanismerne hæfter dækslet ordentligt fast. For at holde produktet SIKKERT og PÅLIDELIGT skal reparationer samt al anden vedligeholdelse eller justering udføres af autoriserede Makita-servicecentre, og der skal altid benyttes Makita-reservedele.

FEJLFINDING

Foretag først selv eftersyn, inden du beder om reparation. Hvis du finder et problem, der ikke er forklaret i brugsanvisningen, skal du ikke forsøge at skille maskinen ad. Bed i stedet et autoriseret Makita-servicecenter, der altid benytter Makita-reservedele, om reparation.

Fejlfunktionsstatus	Årsag	Afhjælpning
Motoren kører ikke.	Batteripakken er ikke isat.	Isæt batteripakken.
	Batteriproblem (mangler spænding).	Genoplad batteriet. Hvis opladning ikke virker, skal batteriet udskiftes.
	Drivsystemet fungerer ikke korrekt.	Henvend dig til dit lokale autoriserede servicecenter angående reparation.
Motoren stopper med at køre efter kort tids brug.	Rotationen er omvendt omkørselsretning.	Ændr rotationsretningen med skiftekontakten.
	Batteriets opladningsniveau er lavt.	Genoplad batteriet. Hvis opladning ikke virker, skal batteriet udskiftes.
	Overophedning.	Stop brug af maskinen og lad den køle af.
Den når ikke op på maksimale omdrejninger.	Batteriet er ikke sat ordentligt i.	Sæt batteripakken i som beskrevet i denne brugsanvisning.
	Batteriniveauet falder.	Genoplad batteriet. Hvis opladning ikke virker, skal batteriet udskiftes.
	Drivsystemet fungerer ikke korrekt.	Henvend dig til dit lokale autoriserede servicecenter angående reparation.
Nylontrimmersnoren fremføres ikke.	Snoren er opbrugt eller snoet i spolen.	Spol snoren tilbage.
Nylontrimmersnoren skæres ikke af på den korrekt længde.	Snorkniven på skærmen er beskadiget eller mangler.	Henvend dig til dit lokale autoriserede servicecenter angående reparation.
	Snoren går længere ud end skærmen.	Spol snoren tilbage.
Trimmerhovedet roterer ikke: Stop straks maskinen!	Der er et fremmedlegeme som f.eks. en gren i klemme mellem skærmen og nylontrimmerhovedet.	Fjern fremmedlegemet.
	Drivsystemet fungerer ikke korrekt.	Henvend dig til dit lokale autoriserede servicecenter angående reparation.
Unormal vibration: Stop straks maskinen!	Der er knækket en nylonsnor, og hovedet er blevet ubalanceret.	Bank nylontrimmerhovedet mod jorden mens det roterer for at fremføre snoren.
	Drivsystemet fungerer ikke korrekt.	Henvend dig til dit lokale autoriserede servicecenter angående reparation.
Trimmerhoved og motor kan ikke stoppe: Fjern straks batteripakken!	Elektrisk eller elektronisk funktionsfejl.	Tag batteriet ud og henvend dig til dit lokale autoriserede servicecenter angående reparation.

012856

EKSTRAUDSTYR

FORSIGTIG:

- Dette tilbehør eller ekstraudstyr anbefales til brug med det Makita-værktøj, som er beskrevet i denne brugsanvisning. Brug af andet tilbehør eller ekstraudstyr kan forårsage personskade. Brug kun tilbehør eller ekstraudstyr til det formål, det er beregnet til.

Henvend dig til dit lokale Makita-servicecenter, hvis du har brug for hjælp eller yderligere oplysninger vedrørende tilbehøret.

- Nylontrimmerhoved
- Originalt batteri og oplader fra Makita
- Batterikonverter BCV02

BEMÆRK:

- Visse dele på listen er muligvis indeholdt maskinindpakningen som standardtilbehør. De kan variere fra land til land.

Støj

Det typiske A-vægtede støjniveau bestemt i overensstemmelse med EN786:

- Lydtryksniveau (L_{pA}): 82 dB (A)
- Lydeffektniveau (L_{WA}): 90 dB (A)
- Usikkerhed (K): 0,4 dB (A)

Bær høreværn

ENG905-1

Vibration

Vibrationsemissionsværdien er bestemt i henhold til EN786:

- Vibrationsemission (a_{h1}): 5,5 m/s²
- Usikkerhed (K): 1,5 m/s²

ENG904-1

ENG901-1

- Den opgivne vibrationsemissionsværdi er målt i overensstemmelse med standardtestmetoden og kan bruges til at sammenligne et værktøj med et andet.
- Den opgivne vibrationsmissionsværdi kan muligvis også bruges til en indledende eksponeringsvurdering.

⚠ ADVARSEL:

- Vibrationsemissionen under den faktiske brug af maskinen kan afvige fra den opgivne emissionsværdi afhængigt af den måde, maskinen anvendes på.
- Sørg for at bestemme sikkerhedsforanstaltninger for beskyttelse af operatøren, som er baseret på en eksponeringsvurdering for brug under faktiske forhold (hvor alle anvendelsescyklussens dele inddrages, som f.eks. antal gange maskinen slukkes, og når den kører i tomgang ud over triggertiden).

Kun for europæiske lande

ENH220-3

EF-overensstemmelseserklæring

Vi, Makita Corporation, erklærer som ansvarlig producent at følgende Makita-maskine(r):

Maskinens betegnelse:

Batteridrevet græstrimmer

Modelnummer/ type: UR360D, BUR360

Specifikationer: se tabellen "SPECIFIKATIONER".

er en produktionsserie og

Overholder følgende europæiske direktiver:

2000/14/EF, 2006/42/EF

Og er produceret i overensstemmelse med følgende standarder eller standardiserede dokumenter:

EN60745, EN60335

Den tekniske dokumentation findes hos:

Makita International Europe Ltd.

Technical Department,

Michigan Drive, Tongwell,

Milton Keynes, Bucks MK15 8JD, England

Den konformitetsvurderingsprocedure, der kræves af

Direktiv 2000/14/EF, blev udført i henhold til appendiks VI.

Underrettet organ:

TÜV Rheinland LGA Products GmbH

Tillystraße 2

90431 Nürnberg, Tyskland

Identifikationsnummer 0197

Målt lydeffektniveau: 90 dB (A)

Garanteret lydeffektniveau: 91 dB (A)

29. 12. 2011



Tomoyasu Kato

Direktør

Makita Corporation

3-11-8, Sumiyoshi-cho,

Anjo, Aichi, 446-8502, JAPAN

ΕΛΛΗΝΙΚΑ (Πρωτογενείς οδηγίες)

Περιγραφή γενικής όψης

- | | | |
|--------------------------|--|--------------------------------|
| 1. Κασέτα μπαταρίας | 11. Μοχλός-διακόπτης αλλαγής ταχύτητας | 20. Στήριγμα κόφτη |
| 2. Ενδεικτική λυχνία | 12. Ενδεικτικές λυχνίες | 21. Κάλυμμα |
| 3. Σκανδάλη διακόπτης | 13. Η πιο αποτελεσματική περιοχή κοπής | 22. Μάνδαλα |
| 4. Λαβή | 14. Κουμπί CHECK (ΕΛΕΓΧΟΣ) | 23. Πιέστε |
| 5. Προστατευτικό | 15. Διαχωριστικό | 24. Καρούλι |
| 6. Κοπτικό εργαλείο | 16. Νάιλον κοπτική κεφαλή | 25. Για δεξιόστροφη περιστροφή |
| 7. Κόκκινη ένδειξη | 17. Μπουλόνια | 26. Εγκοπές |
| 8. Κουμπί | 18. Κάλυμμα προστατευτικού | 27. Οφθαλμίδα |
| 9. Κουμπί ασφάλισης | 19. Ασφαλιστικό κλειδί | 28. Προεξοχή (Δεν δείχνεται) |
| 10. Διακόπτης αναστροφής | | 29. Οπή του οφθαλμιδίου |

ΠΡΟΔΙΑΓΡΑΦΕΣ

Μοντέλο		UR360D/BUR360
Ταχύτητα χωρίς φορτίο	Υψηλή	0 - 7.000 min ⁻¹
	Χαμηλή	0 - 5.100 min ⁻¹
Ολικό μήκος		1.720 mm
Διάμετρος κοπής με νάιλον κοπτική κεφαλή		300 mm
Καθαρό βάρος		5,1 kg
Ονομαστική τιμή τάσης		D.C. 36 V
Κανονική κασέτα(-ες) μπαταρίας(-ων) ⚠ Προειδοποίηση: Χρησιμοποιήστε μόνο την μπαταρία(ες) που περιγράφονται.		BL3622A/BL3626

- Λόγω του συνεχόμενου προγράμματος που εφαρμόζουμε για έρευνα και ανάπτυξη, τα τεχνικά χαρακτηριστικά στο παρόν έντυπο υπόκεινται σε αλλαγή χωρίς προειδοποίηση.
- Τα τεχνικά χαρακτηριστικά και η μπαταρία ενδέχεται να διαφέρουν από χώρα σε χώρα.
- Βάρος μαζί με την μπαταρία σύμφωνα με τη διαδικασία της ΕΡΤΑ 01/2003

Σύμβολα

END020-1

Παρακάτω παρουσιάζονται τα σύμβολα που χρησιμοποιούνται για τον εξοπλισμό. Βεβαιωθείτε ότι κατανοείτε τη σημασία τους πριν από τη χρήση.



Φοράτε ανθεκτικές μπότες με αντιολισθητικές σόλες. Συνιστάνται μπότες ασφαλείας με ενίσχυση στα άκρα των δακτύλων.



Μην το εκθέσετε στην υγρασία.



Ανώτατη επιτρεπτή ταχύτητα του εργαλείου.



Ποτέ μην χρησιμοποιήσετε μεταλλική λάμα.



Μόνο για τις χώρες της ΕΕ
Μην απορρίπτετε τον ηλεκτρικό εξοπλισμό ή την μπαταρία μαζί με τα οικιακά απορρίμματα!
Σύμφωνα με την Ευρωπαϊκή Οδηγία 2002/96/ΕΚ περί αποβλήτων ηλεκτρικού και ηλεκτρονικού εξοπλισμού, την 2006/66/ΕΚ περί μπαταριών και συσσωρευτών και των αποβλήτων των μπαταριών και των συσσωρευτών και την ενσωμάτωσή τους στην εθνική νομοθεσία, ο ηλεκτρικός εξοπλισμός και η μπαταρία που έχουν φτάσει στο τέλος της ζωής τους πρέπει να συλλέγονται ξεχωριστά και να επιστρέφονται σε εγκαταστάσεις περιβαλλοντικής ανακύκλωσης.



Δώστε ιδιαίτερη φροντίδα και προσοχή.



Διαβάστε το εγχειρίδιο οδηγιών.



Κίνδυνος, δώστε προσοχή στα αντικείμενα που εκτινάσσονται.



Η απόσταση μεταξύ του εργαλείου και των παρευρισκόμενων πρέπει να είναι τουλάχιστον 15 μέτρα.



Κρατήστε μακριά τους παρευρισκόμενους.



Διατηρήστε μια απόσταση τουλάχιστον 15 μέτρα.



Να φοράτε κράνος ασφαλείας, προστατευτικά γυαλιά και ωτοασπίδες.



Να φοράτε προστατευτικά γάντια.

ΣΗΜΑΝΤΙΚΕΣ ΟΔΗΓΙΕΣ ΑΣΦΑΛΕΙΑΣ

GEB092-4

⚠️ ΠΡΟΕΙΔΟΠΟΙΗΣΗ! Διαβάστε όλες τις προειδοποιήσεις ασφαλείας και όλες τις οδηγίες. Αν δεν ακολουθήσετε όλες τις προειδοποιήσεις και τις οδηγίες, υπάρχει κίνδυνος ηλεκτροπληξίας, πυρκαγιάς ή/και σοβαρού τραυματισμού.

Φυλάξτε όλες τις προειδοποιήσεις και τις οδηγίες για μελλοντική αναφορά.

1. Εξοικειωθείτε με τα χειριστήρια και τη σωστή χρήση του εξοπλισμού.
2. Τα κοπτικά στοιχεία συνεχίζουν να περιστρέφονται μετά την απενεργοποίηση του κινητήρα.
3. Ποτέ μην επιτρέψετε τη χρήση του μηχανήματος από παιδιά ή από άτομα που δεν γνωρίζουν αυτές τις οδηγίες.
4. Σταματήστε να χρησιμοποιείτε το μηχάνημα όταν βρίσκονται κοντά άλλα άτομα, ιδιαίτερα παιδιά ή κατοικίδια ζώα.
5. Χρησιμοποιήστε το μηχάνημα μόνο κατά τη διάρκεια της ημέρας ή όταν υπάρχει επαρκής τεχνικός φωτισμός.
6. Πριν τη χρήση του μηχανήματος μετά από οποιοδήποτε κτύπημα, ελέγξτε για την ύπαρξη σημαδιών φθοράς, ή βλάβης και επισκευάστε αν είναι απαραίτητο.
7. Δώστε προσοχή για την αποφυγή τραυματισμού από την οποιαδήποτε συσκευή που τοποθετείται για το κόψιμο κατά μήκος της μεσινέζας. Μετά την επέκταση μιας νέας κοπτικής μεσινέζας, πάντα να επιστρέψετε το μηχάνημα στην κανονική θέση λειτουργίας του πριν από την ενεργοποίηση.
8. Ποτέ μην τοποθετείτε μεταλλικά κοπτικά εργαλεία.
9. Αυτή η συσκευή δεν προορίζεται για χρήση από πρόσωπα (συμπεριλαμβανομένων των παιδιών) που παρουσιάζουν ελαττωμένες φυσικές, αισθητήριες ή διανοητικές ικανότητες ή δεν διαθέτουν εμπειρία και γνώσεις, εκτός και αν τους παρασχεθεί εποπτεία ή οδηγίες σχετικά με τη χρήση της συσκευής από ένα πρόσωπο που είναι υπεύθυνο για την ασφάλειά τους. Τα παιδιά θα πρέπει να εποπτεύονται ώστε να διασφαλιστεί ότι δεν παίζουν με τη συσκευή.
10. Χρησιμοποιείτε το εργαλείο με τη μεγαλύτερη δυνατή φροντίδα και προσοχή.
11. Να χρησιμοποιείτε το εργαλείο μόνο όταν βρίσκεστε σε καλή φυσική κατάσταση. Εκτελέστε όλες τις εργασίες με ηρεμία και προσοχή. Χρησιμοποιήστε την κοινή λογική και έχετε κατά νου ότι ο χρήστης ή ο χειριστής είναι υπεύθυνος για τα ατυχήματα ή τους κινδύνους που προκαλούνται στα άλλα άτομα ή στην ιδιοκτησία τους.
12. Μην κάνετε χρήση αυτού του εργαλείου όταν είσαστε κουρασμένοι, άρρωστοι ή κάτω από την επίδραση του αλκοόλ ή των φαρμάκων.
13. Το εργαλείο θα πρέπει να σβήνει αμέσως στην περίπτωση που εμφανίσει το οποιοδήποτε σήμα ασυνήθιστης λειτουργίας.

Προοριζόμενη χρήση του εργαλείου

1. Να χρησιμοποιείτε το σωστό εργαλείο. Το χλοοκοπτικό μεσινέζας με μπαταρία προορίζεται μόνο για την κοπή γρασιδιού, κοντών χόρτων. Δεν θα πρέπει να χρησιμοποιηθεί για άλλους σκοπούς όπως κοπή άκρων των φρακτών επειδή μπορεί να προκαλέσει τραυματισμό.

Προσωπικός προστατευτικός εξοπλισμός (Εικ. 1 και 2)

1. Να ντύνεστε κατάλληλα. Ο ρουχισμός που φοράτε θα πρέπει να είναι λειτουργικός και κατάλληλος, δηλαδή να είναι εφαρμοστός αλλά να μην σας παρεμποδίζει. Μην φοράτε κοσμήματα ή ρούχα τα οποία μπορούν να πλεχτούν ανάμεσα στο υψηλό γρασίδι. Να φοράτε προστατευτικό κάλυμμα μαλλιών που να κρατά μαζεμένα τα μακριά μαλλιά.
2. Κατά τη χρήση του εργαλείου, πάντοτε να φοράτε ανθεκτικά παπούτσια με αντιολισθητικές σόλες. Αυτά προστατεύουν έναντι των τραυματισμών και διασφαλίζουν το καλό πάτημα.
3. Φοράτε προστατευτικά γυαλιά ή γυαλιά ασφαλείας.

Ηλεκτρική ασφάλεια και ασφάλεια μπαταρίας

1. Να αποφεύγετε τα επικίνδυνα περιβάλλοντα. Να μην χρησιμοποιήσετε το εργαλείο σε υγρές ή υγρότερές περιοχές και μην το εκθέτετε στη βροχή. Αν εισέλθει νερό στο εργαλείο, αυξάνεται ο κίνδυνος πρόκλησης ηλεκτροπληξίας.
2. Επαναφορτίστε μόνο με τον φορτιστή που καθορίζεται από τον κατασκευαστή. Ένας φορτιστής που είναι κατάλληλος για ένα τύπο κασέτας μπαταρίας μπορεί να προκαλέσει τον κίνδυνο φωτιάς εάν χρησιμοποιηθεί σε ένα άλλο τύπο κασέτας μπαταρίας.
3. Χρησιμοποιήστε τα ηλεκτρικά εργαλεία μόνο με ειδικά καθορισμένες κασέτες μπαταριών. Η χρήση οποιοδήποτε άλλων κασετών μπαταριών μπορεί να δημιουργήσει τον κίνδυνο τραυματισμού και πυρκαγιάς.
4. Μην απορρίπτετε την μπαταρία(ες) σε εστία φωτιάς. Το στοιχείο μπορεί να εκραγεί. Ελέγξτε τους τοπικούς κώδικες για πιθανές ειδικές οδηγίες απόρριψης.
5. Μην ανοίγετε ή κομματιάσετε τη μπαταρία(ες). Ο απελευθερωμένος ηλεκτρολύτης προκαλεί διάβρωση και μπορεί να προκαλέσει βλάβη στα μάτια ή στο δέρμα. Μπορεί να είναι τοξικός σε περίπτωση κατάποσης.

Θέτοντας σε λειτουργία το εργαλείο (Εικ. 3)

1. Φροντίστε να μην υπάρχουν παιδιά ή άλλα άτομα μέσα σε μια απόσταση εργασίας 15 μέτρων (50 πόδια), επίσης δώστε προσοχή στα οποιαδήποτε ζώα μέσα στην περιοχή εργασίας. Διαφορετικά σταματήστε τη χρήση του εργαλείου.
2. Πριν από τη χρήση ελέγχετε πάντοτε ότι το εργαλείο είναι ασφαλές για εργασία. Ελέγξτε την ασφάλεια του κοπτικού εργαλείου και το προφυλακτήρα και το διακόπτη ενεργοποίησης/μοχλό για την εύκολη και σωστή λειτουργία του. Ελέγξτε τα χερούλια ώστε να είναι καθαρά και

ξηρά και δοκιμάστε την λειτουργία της εκκίνησης/ διακοπής του διακόπτη.

- Ελέγξτε για την ύπαρξη φθαρημένων μερών πριν από την περαιτέρω χρήση του εργαλείου. Θα πρέπει να ελέγξετε προσεκτικά για τυχόν ύπαρξη ζημιάς στον προφυλακτήρα ή σε άλλα εξάρτημα για να καθορίσετε ότι θα λειτουργήσουν σωστά και θα πραγματοποιήσουν την προοριζόμενη λειτουργία τους. Ελέγξτε την ευθυγράμμιση των κινούμενων μερών, την στερέωση των κινούμενων μερών, το σπάσιμο εξαρτημάτων, τη στερέωση και οποιαδήποτε άλλη συνθήκη που ενδεχομένως να επηρεάσει τη λειτουργία του εργαλείου. Ένα προστατευτικό ή άλλο εξάρτημα με ζημιά θα πρέπει να επισκευαστεί ή να αντικατασταθεί σε εξουσιοδοτημένο κέντρο σέρβις εκτός εάν δηλώνεται διαφορετικά στο παρόν εγχειρίδιο.
- Ενεργοποιήστε τον κινητήρα μόνο όταν τα χέρια και τα πόδια βρίσκονται μακριά από το κοπτικό εργαλείο.
- Πριν το ξεκίνημα, βεβαιωθείτε ότι το κοπτικό εργαλείο δεν βρίσκεται σε επαφή με σκληρά αντικείμενα όπως κλαδιά, πέτρες κτλ επειδή το κοπτικό εργαλείο θα περιστραφεί κατά την εκκίνηση.

Μέθοδος λειτουργίας

- Ποτέ μη λειτουργείτε το μηχάνημα με προφυλακτήρες που έχουν φθαρεί ή αφαιρεθεί.
- Χρησιμοποιείτε το εργαλείο μόνο σε συνθήκες καλού φωτισμού και ορατότητας. Κατά τη διάρκεια της εποχής του χειμώνα δώστε προσοχή στις περιοχές που είναι υγρές και γλιστρούν, πάγος και χιόνι (κίνδυνος ολισθηρότητας). Πάντοτε να έχετε ένα ασφαλές πάτημα.
- Δώστε προσοχή ώστε να μην τραυματιστείτε στα χέρια ή στα πόδια από το κοπτικό εργαλείο.
- Κρατάτε πάντοτε τα χέρια και τα πόδια σας μακριά από τα κοπτικά μέσα και ιδιαίτερα κατά την ενεργοποίηση του κινητήρα.
- Ποτέ μην κόβετε επάνω από το ύψος της μέσης σας.
- Ποτέ να μην λειτουργείτε το εργαλείο όταν είστε ανεβασμένοι πάνω σε σκάλα.
- Ποτέ να μην εργάζεστε πάνω σε ασταθείς επιφάνειες.
- Μην τεντώνετε υπερβολικά. Να στέκεστε πάντοτε σταθερά και ισορροπημένα.
- Αφαιρέστε την άμμο, τις πέτρες, τα καρφιά κτλ που βρίσκονται μέσα στο εύρος της περιοχής εργασίας. Ξένα σωματίδια μπορούν να προκαλέσουν βλάβη στο κοπτικό εργαλείο και η εκτόξευσή τους μπορεί να προκαλέσει σοβαρό τραυματισμό.
- Εάν το κοπτικό εργαλείο χτυπήσει πέτρες ή άλλα σκληρά αντικείμενα, αμέσως κλείστε τον κινητήρα και επιθεωρήστε το κοπτικό εργαλείο.
- Πριν το ξεκίνημα της κοπής, το κοπτικό εργαλείο θα πρέπει να έχει αποκτήσει την πλήρη ταχύτητα λειτουργίας.
- Κατά την χρήση, πάντοτε να κρατάτε το εργαλείο γερά με τα δύο σας χέρια. Ποτέ να μην κρατάτε το εργαλείο με το ένα χέρι κατά τη χρήση. Πάντοτε να έχετε ένα ασφαλές πάτημα.

- Όλος ο προστατευτικός εξοπλισμός όπως οι προφυλακτήρες που παρέχονται με το εργαλείο πρέπει να χρησιμοποιείται κατά τη λειτουργία.
- Εκτός από την περίπτωση της έκτακτης ανάγκης, ποτέ μην ρίξετε ή πετάξετε το εργαλείο στο έδαφος επειδή αν το κάνετε αυτό μπορεί να προκληθεί σοβαρή ζημιά στο εργαλείο.
- Ποτέ να μην σύρετε το εργαλείο στο έδαφος όταν μετακινηθεί από ένα μέρος στο άλλο, θα προκληθεί ζημιά στο εργαλείο αν μετακινηθεί με αυτόν τον τρόπο.
- Πάντοτε να αφαιρείτε τη μπαταρία από το εργαλείο:
 - όποτε αφήνετε το εργαλείο χωρίς επίβλεψη,
 - πριν από το ξεμπλοκάρισμα,
 - πριν από τον έλεγχο, την συντήρηση ή την εκτέλεση εργασίας πάνω στο εργαλείο,
 - πριν κάνετε οποιαδήποτε προσαρμογή, αλλαγή εξαρτημάτων ή αποθήκευση,
 - όποτε το εργαλείο αρχίζει να δονείται με αφύσικο τρόπο,
 - όποτε μεταφέρετε το εργαλείο.
- Μην ασκείτε δύναμη στο εργαλείο. Θα πραγματοποιήσει την εργασία καλύτερα και με μικρότερο ρίσκο τραυματισμού στο βαθμό για τον οποίο έχει σχεδιαστεί.

Οδηγίες συντήρησης

- Η κατάσταση του κοπτικού εργαλείου και των προστατευτικών συσκευών θα πρέπει να ελέγχεται πριν από την έναρξη της εργασίας.
- Κλείστε τον κινητήρα και αφαιρέστε την μπαταρία πριν την εκτέλεση της συντήρησης, κατά την αντικατάσταση του κοπτικού εργαλείου ή κατά τον καθαρισμό του εργαλείου.
- Μετά τη χρήση, αποσυνδέστε την κασέτα μπαταρίας από το μηχάνημα και ελέγξτε για ύπαρξη τυχόν φθοράς.
- Ελέγξτε για την ύπαρξη ξεσφιγμένων σφικτήρων και εξαρτημάτων που παρουσιάζουν φθορά όπως ρωγμές στο μέσον του κοπτικού εργαλείου.
- Όταν δεν χρησιμοποιείτε το εργαλείο, θα πρέπει να το αποθηκεύετε σε ένα στεγνό μέρος που είναι κλειδωμένο ή μη προσβάσιμο στα παιδιά.
- Χρησιμοποιήστε μόνο τα συνιστώμενα από τον κατασκευαστή ανταλλακτικά και αξεσουάρ.
- Πάντοτε να διασφαλίζετε ότι οι οπές εξερισμού δεν είναι μπλοκαρισμένες από θραύσματα.
- Επιθεωρείτε και συντηρείτε το εργαλείο τακτικά, ειδικά πριν/μετά την χρήση. Η επιδιόρθωση του εργαλείου πρέπει να γίνεται μόνο από ένα εξουσιοδοτημένο κέντρο σέρβις.
- Να διατηρείτε τα χερούλια στεγνά, καθαρά, χωρίς λάδι και γράσο.

ΦΥΛΑΞΤΕ ΑΥΤΕΣ ΤΙΣ ΟΔΗΓΙΕΣ.

⚠️ ΠΡΟΕΙΔΟΠΟΙΗΣΗ:

ΜΗΝ επιτρέψετε στη βολικότητα ή στην εξοικειωσή σας με το προϊόν (που αποκτήθηκε από επανειλημμένη χρήση) να αντικαταστήσει την αυστηρή προσήλωση στους κανόνες ασφάλειας του εν λόγω προϊόντος. Η ΛΑΝΘΑΣΜΕΝΗ ΧΡΗΣΗ ή η μη τήρηση των κανόνων ασφάλειας που διατυπώνονται

στο παρόν εγχειρίδιο οδηγιών μπορεί να προκαλέσει σοβαρό τραυματισμό.

ΣΗΜΑΝΤΙΚΕΣ ΟΔΗΓΙΕΣ ΑΣΦΑΛΕΙΑΣ

ENC007-7

ΓΙΑ ΤΗΝ ΜΠΑΤΑΡΙΑ

1. Πριν χρησιμοποιήσετε την μπαταρία, διαβάστε όλες τις οδηγίες και τις ενδείξεις προφύλαξης στο (1) φορτιστή μπαταρίας, (2) την μπαταρία και (3) το προϊόν στο οποίο χρησιμοποιείται η μπαταρία.
2. Μην αποσυναρμολογείτε την μπαταρία.
3. Αν ο χρόνος λειτουργίας της μπαταρίας είναι υπερβολικά σύντομος, διακόψτε αμέσως τη λειτουργία. Αν συνεχίσετε, μπορεί να έχει ως αποτέλεσμα τον κίνδυνο υπερθέρμανσης, πιθανών εγκαυμάτων και ακόμη έκρηξης.
4. Αν μπει στα μάτια σας ηλεκτρολύτης, ξεπλύνετε με καθαρό νερό και αναζητήστε αμέσως ιατρική βοήθεια. Μπορεί να χάσετε την όρασή σας.
5. Μην βραχυκυκλώνετε την μπαταρία:
 - (1) Μην αγγίζετε τους ακροδέκτες με αγώγιμο υλικό.
 - (2) Μην αποθηκεύετε την μπαταρία σε δοχείο με άλλα μεταλλικά αντικείμενα, όπως καρφιά, νομίσματα, κτλ.
 - (3) Μην εκθέτετε την μπαταρία σε νερό ή βροχή. Αν βραχυκυκλωθεί η μπαταρία, μπορεί να προκληθεί μεγάλη ροή ηλεκτρικού ρεύματος, υπερθέρμανση, πιθανά εγκαυματα και ακόμη και καταστροφή της μπαταρίας.
6. Μην αποθηκεύετε το εργαλείο και την μπαταρία σε μέρη όπου η θερμοκρασία μπορεί να φτάσει ή να ξεπεράσει τους 50°C (122°F).
7. Μην αποτεφρώνετε την μπαταρία ακόμη κι αν παρουσιάζει σοβαρή ζημιά ή είναι εντελώς φθαρμένη. Η μπαταρία μπορεί να εκραγεί σε φωτιά.
8. Να προσέχετε να μη σας πέσει η μπαταρία και να μη συγκρουστεί με κάποιο αντικείμενο.
9. Μην χρησιμοποιείτε μια μπαταρία που έχει υποστεί βλάβη.

ΦΥΛΑΞΤΕ ΑΥΤΕΣ ΤΙΣ ΟΔΗΓΙΕΣ.

Συμβουλές για τη διατήρηση της μέγιστης ζωής της μπαταρίας

1. Να φορτίζετε την μπαταρία πριν αποφορτιστεί εντελώς.
Πάντοτε να διακόπτετε τη λειτουργία του εργαλείου και να φορτίζετε την μπαταρία όταν παρατηρείται μειωμένη ισχύ του εργαλείου.
2. Ποτέ μην επαναφορτίζετε μια πλήρως φορτισμένη μπαταρία.
Αν υπερφορτίσετε την μπαταρία, μειώνεται η ωφέλιμη διάρκεια ζωής της.
3. Να φορτίζετε την μπαταρία σε θερμοκρασία δωματίου, δηλαδή στους 10°C έως 40°C (50°F έως 104°F). Αν η μπαταρία είναι θερμή, αφήστε την να ψυχθεί πριν τη φορτίσετε.

4. Να φορτίζετε την κασέτα μπαταρίας μια φορά κάθε έξι μήνες όταν δεν τη χρησιμοποιείτε για μεγάλο χρονικό διάστημα.

Περιγραφή εξαρτημάτων (Εικ. 4)

ΠΕΡΙΓΡΑΦΗ ΛΕΙΤΟΥΡΓΙΑΣ

⚠️ ΠΡΟΕΙΔΟΠΟΙΗΣΗ:

- Να βεβαιώνετε πάντοτε ότι έχετε σβήσει το εργαλείο και έχετε βγάλει την μπαταρία πριν ρυθμίσετε ή ελέγξετε τις λειτουργίες του εργαλείου.
Αν δεν σβήσετε το εργαλείο και δεν αφαιρέσετε την μπαταρία από το εργαλείο μπορεί να προκληθεί σοβαρός προσωπικός τραυματισμός από τυχαία εκκίνηση.

Τοποθέτηση ή αφαίρεση της κασέτας μπαταρίας (Εικ. 5)

⚠️ ΠΡΟΣΟΧΗ:

- Πάντοτε να απενεργοποιείτε το εργαλείο πριν από την τοποθέτηση ή την αφαίρεση της κασέτας μπαταρίας.
- Κρατήστε το εργαλείο και την μπαταρία γερά κατά την τοποθέτηση ή την αφαίρεση της μπαταρίας.
Εάν δεν κρατήσετε το εργαλείο και την μπαταρία καλά μπορεί να γλιστρήσουν από τα χέρια σας και να προκληθεί ζημιά στο εργαλείο και στη μπαταρία αλλά και προσωπικός τραυματισμός.

Για να βγάλετε την κασέτα μπαταρίας, σύρετε την από το εργαλείο ολισθαίνοντας το κουμπί στο μπροστινό μέρος της κασέτας.

Για να τοποθετήσετε την κασέτα μπαταρίας, ευθυγραμμίστε τη γλωττίδα της κασέτας μπαταρίας με την εγκοπή στο περίβλημα και ολισθήστε τη στη θέση της. Τοποθετήστε την έως το τέρμα, δηλαδή έως όπου ασφαρίζει στη θέση και ακουστεί ένας χαρακτηριστικός ήχος "κλικ". Αν μπορείτε να δείτε την κόκκινη ένδειξη στην πάνω πλευρά του κουμπιού, η μπαταρία δεν είναι πλήρως ασφαλισμένη.

⚠️ ΠΡΟΣΟΧΗ:

- Πάντοτε να τοποθετείτε πλήρως την μπαταρία για να μη φαίνεται η κόκκινη ένδειξη. Σε αντίθετη περίπτωση, μπορεί να πέσει κατά λάθος από το εργαλείο και να τραυματίσει εσάς ή κάποιον παραερισκόμενο.
- Μην τοποθετείτε βιαιώς την κασέτα μπαταρίας. Αν η κασέτα δεν ολισθαίνει με ευκολία, δεν την εισήγατε σωστά.

Δράση διακόπτη ρεύματος

⚠️ ΠΡΟΕΙΔΟΠΟΙΗΣΗ:

- Πριν την τοποθέτηση της μπαταρίας στο εργαλείο, πάντοτε να ελέγχετε ότι η σκανδάλη-διακόπτης ενεργοποιείται κανονικά και επιστρέφει στη θέση "OFF" όταν την αφήνετε. Μην τραβάτε τη σκανδάλη-διακόπτης με βία χωρίς να πατάτε το κουμπί ασφάλισης. Αυτό μπορεί να προκαλέσει το σπάσιμο του διακόπτη. Η λειτουργία ενός εργαλείου με ένα διακόπτη που δεν ενεργοποιείται σωστά μπορεί να οδηγήσει στην απώλεια του ελέγχου και το σοβαρό προσωπικό τραυματισμό. (Εικ. 6)

Για να μην τραβιέται η σκανδάλη-διακόπτης κατά λάθος, παρέχεται ένα κουμπί ασφάλισης.

Για να ξεκινήσετε τη λειτουργία του εργαλείου, πιέστε το κουμπί ασφάλισης και τραβήξτε τη σκανδάλη-διακόπτης. Αν αυξήσετε την πίεση στη σκανδάλη-διακόπτης, αυξάνεται η ταχύτητα του εργαλείου. Για να σταματήσετε το εργαλείο, αφήστε τη σκανδάλη-διακόπτης.

Διακόπτης αναστροφής για αφαίρεση θραυσμάτων (Εικ. 7)

Το εργαλείο αυτό διαθέτει ένα διακόπτη αναστροφής. Η αναστροφή χρησιμοποιείται μόνο όταν μπλεγχούν μέσα στο εργαλείο χόρτα και θραύσματα. Για να λειτουργήσετε το εργαλείο κανονικά, πρέπει να πιέσετε την "Α" πλευρά του διακόπτη.

Αν μπλεχτούν χόρτα και θραύσματα μέσα στην περιστροφική κεφαλή, η περιστροφή του εργαλείου μπορεί να αναστραφεί πιέζοντας την πλευρά "Β" του διακόπτη. Στη θέση αναστροφής, το εργαλείο λειτουργεί μόνο για μια σύντομη χρονική περίοδο και αυτόματα απενεργοποιείται.

ΠΡΟΕΙΔΟΠΟΙΗΣΗ:

- **Να βεβαιώνετε πάντοτε ότι έχετε σβήσει το εργαλείο και έχετε βγάλει την κασέτα μπαταρίας πριν αφαιρέσετε τα χόρτα ή τα μπλεγμένα θραύσματα από το εργαλείο, τα οποία δεν μπορούν να αφαιρεθούν με την αναστροφή λειτουργία.** Αν δεν σβήσουν το εργαλείο και δεν αφαιρέσετε την κασέτα μπαταρίας μπορεί να προκληθεί σοβαρός προσωπικός τραυματισμός από τυχαία εκκίνηση.

ΕΙΔΟΠΟΙΗΣΗ:

- Πριν από τη λειτουργία, να ελέγχετε πάντοτε την κατεύθυνση περιστροφής.
- Να χρησιμοποιείτε το διακόπτη αναστροφής μόνο όταν το εργαλείο είναι εντελώς ακινητοποιημένο. Μην αλλάξετε την κατεύθυνση περιστροφής όταν συνεχίζει να περιστρέφεται η κεφαλή, το εργαλείο μπορεί να πάθει ζημιά.

Αλλαγή ταχύτητας (Εικ. 8)

Μπορούν να προεπιλεγούν δυο ταχύτητες με το διακόπτη αλλαγής ταχύτητας.



Γυρνώντας τον διακόπτη αλλαγής ταχύτητας στην θέση "1" θα τεθεί το εργαλείο στο εύρος χαμηλής ταχύτητας και γυρνώντας τον στη θέση "2" θα τεθεί το εργαλείο στο εύρος υψηλής ταχύτητας.

Σύστημα προστασίας μπαταρίας/κινητήρα

Η κασέτα μπαταρίας και το εργαλείο διαθέτουν λειτουργίες προστασίας, οι οποίες διακόπτουν ή ελαττώνουν αυτόματα την παροχή ισχύος σε καταστάσεις υπερθέρμανσης που μπορούν να προκαλέσουν βλάβη στο εργαλείο ή στην κασέτα μπαταρίας.

Εάν το εργαλείο υπερθερμανθεί αλλά δεν μπλοκάρει, υπάρχει μια προστατευτικό για την ελάττωση των στροφών και την προστασία του κινητήρα. Σε αυτή την περίπτωση, οι δυο ενδεικτικές λυχνίες που περιγράφονται στον παρακάτω πίνακα δεν θα ανάβουν ή δεν θα αναβοσβήνουν.

Όλες οι άλλες προστατευτικές λειτουργίες μπορούν να αναγνωριστούν από τις ενδεικτικές λυχνίες που περιγράφονται στον παρακάτω πίνακα. (Εικ. 9)

		Κατάσταση	Ενέργεια που πρέπει να γίνει
–	Αναβοσβήνει	Η ισχύς της μπαταρίας έχει σχεδόν εξαντληθεί.	Αντικαταστήστε την μπαταρία με μια πλήρως φορτισμένη.
–	Ανάβει	Το προστατευτικό της μπαταρίας διακόπτει το ρεύμα - η ισχύς της μπαταρίας έχει εξαντληθεί.	Αντικαταστήστε την μπαταρία με μια πλήρως φορτισμένη.
Αναβοσβήνει	–	Το προστατευτικό διακόπτει το ρεύμα - ο κινητήρας έχει μπλοκάρει.	Ελευθερώστε τη σκανδάλη-διακόπτης και απομακρύνεται την αιτία του μπλοκαρίσματος του κινητήρα ή της υπερφόρτωσης. Εάν το εργαλείο κοπής είναι μπλοκαρισμένο από μπλεγμένα χόρτα ή παρόμοια, πάντοτε να αφαιρείτε την μπαταρία πριν το καθαρίσετε.
Ανάβει	–	Το προστατευτικό υπερφόρτισης διακόπτει το ρεύμα - υπερφόρτιση.	Ξεκουράστε τη συσκευή για λίγο.
Αναβοσβήνει	Αναβοσβήνει	Ηλεκτρική ή ηλεκτρονική δυσλειτουργία	Απευθυνθείτε στο τοπικό σας εξουσιοδοτημένο κέντρο σέρβις για επισκευές.

010823

Νάιλον κοπτική κεφαλή

ΕΙΔΟΠΟΙΗΣΗ:

- Μην προσπαθήσετε να τροφοδοτήσετε την κεφαλή κτυπώντας την όταν το εργαλείο λειτουργεί στις υψηλές

στροφές. Η τροφοδοσία με κτύπημα στις υψηλές στροφές μπορεί να προκαλέσει ζημιά στην νάιλον κοπτική κεφαλή.

- Η τροφοδοσία με κτύπημα δεν θα λειτουργήσει σωστά εάν η κεφαλή δεν περιστρέφεται. (Εικ. 10)

Η νάιλον κοπτική κεφαλή είναι μια κοπτική κεφαλή διπλής μεσινέζας με ένα μηχανισμό πρόσκρουσης & τροφοδοσίας.

Για να τροφοδοτήσετε την νάιλον κοπτική κεφαλή, κτυπήστε την κοπτική κεφαλή στο έδαφος καθώς αυτή περιστρέφεται στις χαμηλές στροφές. Η νάιλον μεσινέζα θα κοπεί αυτόματα στη κατάλληλο μήκος από τον κόφτη του προστατευτικού.

ΣΗΜΕΙΩΣΗ:

- Εάν η νάιλον μεσινέζα δεν τροφοδοτείται με το χτύπημα της κεφαλής, επαναυλίξτε/αντικαταστήστε τη νάιλον μεσινέζα ακολουθώντας τις διαδικασίες που περιγράφονται στην ενότητα “Συντήρηση”.
- Μην χτυπήσετε το εργαλείο σε μια επιφάνεια τσιμεντού ή ασφάλτου. Η πρόσκρουση σε τέτοιου είδους αντικείμενα μπορεί να προκαλέσει ζημία στο εργαλείο.

Δείκτης εναπομένουσας χωρητικότητας μπαταρίας (μόνο για τα μοντέλα με μπαταρία BL3622A)

Η μπαταρία BL3622A είναι εφοδιασμένη με τον δείκτη εναπομένουσας χωρητικότητας μπαταρίας. (Εικ. 11) Πατήστε το κουμπί CHECK (ΕΛΕΓΧΟΣ) για να δείτε την εναπομένουσα χωρητικότητα της μπαταρίας. Οι ενδεικτικές λυχνίες θα ανάψουν για περίπου τρία δευτερόλεπτα.

Ενδεικτικές λυχνίες	Εναπομένουσα χωρητικότητα
 Αναμμένο Σβηστό Αναβοσβήνει	
E F	70% έως 100%
	45% έως 70%
	20% έως 45%
	0% έως 20%
	Φορτίστε τη μπαταρία.
	Η μπαταρία μπορεί να δυσλειτουργεί.

011713

- Όταν μόνο η χαμηλότερη ενδεικτική λυχνία (δίπλα στην “E”) αναβοσβήνει, ή εφόσον δεν ανάβει καμία από τις ενδεικτικές λυχνίες, η χωρητικότητα της μπαταρίας έχει εξαντληθεί, οπότε το εργαλείο δεν λειτουργεί. Σε αυτές τις περιπτώσεις, φορτίστε τη μπαταρία ή αντικαταστήστε την άδεια μπαταρία με μια πλήρως φορτισμένη.
- Όταν δύο ή περισσότερες ενδεικτικές λυχνίες δεν ανάβουν ακόμη και μετά την ολοκλήρωση της φόρτισης, αυτό σημαίνει ότι η μπαταρία έχει φτάσει στο τέλος της διάρκειας ζωής της.
- Όταν ανάβουν εναλλακτικά οι δύο ανώτερες και κάτω δύο κατώτερες ενδεικτικές λυχνίες, η μπαταρία μπορεί να παρουσιάζει βλάβη. Επικοινωνήστε με το τοπικό εξουσιοδοτημένο κέντρο τεχνικών υπηρεσιών της Makita.

ΣΗΜΕΙΩΣΗ:

- Η αναφερόμενη χωρητικότητα μπορεί να είναι χαμηλότερη από το πραγματικό επίπεδο κατά τη διάρκεια χρήσης ή αμέσως μετά τη χρήση του εργαλείου.
- Ανάλογα με τις συνθήκες χρήσης και τη θερμοκρασία περιβάλλοντος, η ένδειξη μπορεί να διαφέρει ελαφρώς από την πραγματική χωρητικότητα.

ΣΥΝΑΡΜΟΛΟΓΗΣΗ

⚠ ΠΡΟΕΙΔΟΠΟΙΗΣΗ:

- Να βεβαιώνεστε πάντοτε ότι έχετε σβήσει το εργαλείο και έχετε βγάλει την μπαταρία πριν εκτελέσετε οποιαδήποτε εργασία σε αυτό.** Αν δεν σβήσετε το εργαλείο και δεν αφαιρέσετε την κασέτα μπαταρίας μπορεί να προκληθεί σοβαρός προσωπικός τραυματισμός από τυχαία εκκίνηση.
- Ποτέ να μην ξεκινάτε το εργαλείο εκτός και αν είναι πλήρως συναρμολογημένο.** Αν το εργαλείο είναι μερικώς συναρμολογημένο τότε μπορεί να προκληθεί σοβαρός προσωπικός τραυματισμός από τυχαία εκκίνηση.

Τοποθέτηση του χερουλιού (Εικ. 12)

Τοποθετήστε τη λαβή πάνω στον σωλήνα μετάδοσης κίνησης και σφίξτε τα με δυο βίδες. Φροντίστε ώστε το διαχωριστικό στον σωλήνα μετάδοσης κίνησης να είναι τοποθετημένο στο συγκρότημα λαβής και στην άλλη λαβή. Μην αφαιρέσετε ή συμπύξετε το διαχωριστικό.

ΣΗΜΕΙΩΣΗ:

- Σε ορισμένους χώρος, το διαχωριστικό δεν παρέχεται με το εργαλείο. Στην περίπτωση αυτή, ευθυγραμμίστε το χερούλι στην πιο έξω πλευρά της γραμμής που υποδεικνύεται από τις σημάνσεις των τόξων.

Τοποθέτηση του προστατευτικού (προφυλακτήρας) (Εικ. 13)

⚠ ΠΡΟΕΙΔΟΠΟΙΗΣΗ:

- Ποτέ να μην λειτουργήσετε το εργαλείο χωρίς το προστατευτικό που δείχνεται στην θέση του.** Αν δεν το κάνετε αυτό, μπορεί να προκληθεί σοβαρός προσωπικός τραυματισμός.

⚠ ΠΡΟΣΟΧΗ:

- Κατά την εγκατάσταση δώστε προσοχή ώστε να μην έρθετε σε επαφή με τον αιχμηρό κόφτη της νάιλον μεσινέζας που βρίσκεται πάνω στο προστατευτικό.** Η επαφή με τον κόφτη μπορεί να προκαλέσει σοβαρό τραυματισμό. (Εικ. 14)

Τοποθετήστε το προστατευτικό έτσι ώστε η ράβδωση του άξονα να ταιριάζει με την εγκοπή στο προστατευτικό. Στη συνέχεια στερεώστε το προστατευτικό με το κάλυμμα του προστατευτικού στο σφικτήρα με δυο μπουλόνια όπως εμφανίζεται. Σφίξτε ομοιόμορφα τα αριστερά και τα δεξιά μπουλόνια.

Τοποθέτηση της νάιλον κοπτικής κεφαλής

⚠ ΠΡΟΣΟΧΗ:

- Πάντοτε να χρησιμοποιείτε την νάιλον κοπτική κεφαλή με το προστατευτικό.** Αν δεν το κάνετε αυτό,

μπορεί να προκληθεί σοβαρός προσωπικός τραυματισμός.

ΕΙΔΟΠΟΙΗΣΗ:

- Φροντίστε να χρησιμοποιήσετε μια αυθεντική νάλιον κοπτική κεφαλή της Makita.

Αναποδογυρίστε το εργαλείο ώστε να μπορείτε εύκολα να αντικαταστήσετε τη νάλιον κοπτική κεφαλή. **(Εικ. 15)**

Πριν από τη στερέωση της νάλιον κοπτικής κεφαλής, περιστρέψτε το στήριγμα του κόφτη έως ότου να μπορείτε να δείτε μια εγκοπή κάτω από την τρύπα. Εισάγετε το ασφαλιστικό κλειδί μέσα στην τρύπα ώστε να μην μπορεί να περιστραφεί η βιάση.

Στη συνέχεια βιδώστε την κοπτική κεφαλή δεξιόστροφα κρατώντας το ασφαλιστικό κλειδί έως ότου να κλειδώσει καλά η κοπτική κεφαλή. Αφού στερεωθεί η κοπτική κεφαλή, αφαιρέστε το ασφαλιστικό κλειδί. Πριν από τη χρήση βεβαιωθείτε ότι η κοπτική κεφαλή είναι καλά στερεωμένη στο εργαλείο.

Για να αφαιρέσετε τη νάλιον κοπτική κεφαλή, περιστρέψτε την αριστερόστροφα κρατώντας το ασφαλιστικό κλειδί.

⚠️ ΠΡΟΣΟΧΗ:

- **Εάν κατά τη λειτουργία η νάλιον κοπτική κεφαλή κτυπήσει κατά λάθος ένα βράχο ή ένα σκληρό αντικείμενο, σταματήστε αμέσως το εργαλείο και επιθεωρήστε το για ύπαρξη ζημιάς. Εάν πάθει ζημιά η νάλιον κοπτική κεφαλή, αντικαταστήστε την αμέσως.** Διαφορετικά μπορεί να πεταχτεί και να προκαλέσει σοβαρό τραυματισμό.

ΛΕΙΤΟΥΡΓΙΑ

ΛΕΙΤΟΥΡΓΙΑ

⚠️ ΠΡΟΣΟΧΗ:

- **Μην κόβετε υψηλή χλόη με ένα πέρασμα.** Η κοπή υψηλής χλόης με ένα πέρασμα κοντά στη ρίζα μπορεί να προκαλέσει την υπερφόρτωση του μοτέρ του εργαλείου καθώς μπλέκεται γρασιδί από κάτω, και έτσι μπορεί να προκληθεί βλάβη στο εργαλείο.
- **Μην φέρετε σε επαφή την κοπτική κεφαλή με την επιφάνεια του εδάφους.** Μπορεί να οδηγήσει στην υπερφόρτωση του μοτέρ που βρίσκεται από κάτω και να προκαλέσει την βλάβη στο εργαλείο.
- Μην πιέζετε το χλοοκοπτικό μέσα στην πυκνή βλάστηση. **(Εικ. 16)**

⚠️ ΠΡΟΣΟΧΗ:

- Μη χρησιμοποιείτε το χλοοκοπτικό με τέτοιο τρόπο σαν να προσπαθείτε να σκάψετε το έδαφος με αυτό.

Κοπή χλόης κοντά σε ένα δέντρο, τσιμεντένιο μπλοκ, τούβλο ή σε πέτρα του κήπου (Εικ. 17)

Δώστε κλίση στο εργαλείο δίνοντας προσοχή ώστε το εργαλείο να μην έρθει σε επαφή με την επιφάνεια του εδάφους. Πλησιάζετε την κορυφή τις νάλιον μεσινέζας στο γρασιδί. Μπορεί να χρειάζεται ομαλή τροφοδοσία προς τα έξω επειδή η νάλιον μεσινέζα αγγίζει το έδαφος και φθειρείται γρηγορότερα από ότι συνήθως.

ΣΗΜΕΙΩΣΗ:

- Έχοντας το χλοοκοπτικό πολύ κοντά σε ένα δέντρο, τσιμεντένιο μπλοκ, τούβλο ή πέτρα του κήπου ή σε παρόμοια υλικά κατά τις εργασίες διαμόρφωσης άκρων

ή παρόμοιων τέτοιων εργασιών κοπής μπορεί να προκληθεί κοπή στο μέσον της νάλιον μεσινέζας μέσα στην κοπτική κεφαλή. Στην περίπτωση αυτή, απενεργοποιήστε το εργαλείο, αφαιρέστε την κοπτική κεφαλή και εισάγετε ξανά την νάλιον μεσινέζα καταλλήλως. Σχετικά με την εισαγωγή της νάλιον μεσινέζας, ανατρέξτε στην ενότητα "Συντήρηση".

Συνίσταται να διατηρείτε το εργαλείο περισσότερο από

5 εκατοστά μακριά από δέντρο, τσιμεντένιο μπλοκ, τούβλο ή πέτρα του κήπου ή από παρόμοια υλικά έτσι ώστε η άκρη της νάλιον μεσινέζας να μην έρχεται σε επαφή με το σκληρό εμπόδιο, ώστε να έχετε την καλύτερη απόδοση.

Εκκινήστε το χλοοκοπτικό πριν φτάσετε κοντά στο γρασιδί που πρόκειται να κοπεί.

Κόψτε το γρασιδί με την άκρη της νάλιον μεσινέζας μετακινώντας το χλοοκοπτικό από δεξιά προς τα αριστερά και προχωρώντας αργά, κρατώντας το χλοοκοπτικό υπό κλίση σε γωνία περίπου 30° σε σχέση με την επιφάνεια του εδάφους.

Κατά την κοπή υψηλού γρασιδιού, κόβετε κατά στρώματα που ξεκινούν πάντα από την κορυφή και με κοντό μήκος.

ΣΥΝΤΗΡΗΣΗ

⚠️ ΠΡΟΕΙΔΟΠΟΙΗΣΗ:

- **Να βεβαιώνεστε πάντοτε ότι έχετε σβήσει το εργαλείο και έχετε βγάλει την μπαταρία πριν εκτελέσετε οποιαδήποτε εργασία ελέγχου ή συντήρησης σε αυτό.** Αν δεν σβήσετε το εργαλείο και δεν αφαιρέσετε την κασέτα μπαταρίας μπορεί να προκληθεί σοβαρός προσωπικός τραυματισμός από τυχαία εκκίνηση.

ΕΙΔΟΠΟΙΗΣΗ:

Μην χρησιμοποιήσετε βενζίνη, βενζόλη, διαλυτικό, αλκοόλη ή κάτι παρόμοιο. Μπορεί να προκληθεί αποχρωματισμός, παραμόρφωση ή ρυγμές.

Αντικατάσταση του νάλιον νήματος

⚠️ ΠΡΟΕΙΔΟΠΟΙΗΣΗ:

- **Φροντίστε ώστε το κάλυμμα της νάλιον κοπτικής κεφαλής να είναι στερεωμένο κατάλληλα στη θήκη όπως περιγράφεται παρακάτω.** Αν δεν ασφαλίσετε κατάλληλα το κάλυμμα, μπορεί να προκληθεί η εκτόξευση της νάλιον κοπτικής κεφαλής προκαλώντας το σοβαρό προσωπικό τραυματισμό. **(Εικ. 18)**

Πιέστε τις εγκοπές στη θήκη προς τα μέσα και ανυψώστε για να αφαιρέσετε το κάλυμμα. Απορρίψτε την οποιαδήποτε νάλιον μεσινέζα που έχει απομείνει. **(Εικ. 19)**

Αγκιστρώστε το κέντρο της καινούργιας νάλιον μεσινέζας στην εγκοπή στο κέντρο του καρουλιού ανάμεσα στα 2 κανάλια που παρέχονται για τη νάλιον μεσινέζα. Η μια πλευρά της μεσινέζας πρέπει να είναι 80 χιλ μακρύτερη από την άλλη πλευρά.

Τυλίξτε και τα δυο άκρα καλά γύρω από το καρούλι προς την διεύθυνση που δείχνεται πάνω στην κεφαλή για δεξιόστροφη κατεύθυνση που υποδεικνύεται από το RH. **(Εικ. 20)**

Τυλίξτε γύρω όλο το νήμα εκτός από ένα μήκος 100 χιλ, αφήνοντας προσωρινά τα αγκιστρωμένα άκρα μέσα στην εγκοπή στο πλάι του καρουλιού. **(Εικ. 21)**

Στερεώστε το καρούλι μέσα στη θήκη έτσι ώστε οι αυλακώσεις και οι προεξοχές στο καρούλι να ταιριάζουν με αυτές στη θήκη. Να έχετε στην κορυφή την πλευρά με τα γράμματα στο καρούλι. Στη συνέχεια, απαγκιστρώστε τα άκρα της μεσινέζας από την προσωρινή τους θέση και περάστε τις μεσινέζες μέσα στα οφθαλμιδία για να βγουν έξω από την θήκη. **(Εικ. 22)**

Ταιριάστε την προεξοχή στην κάτω πλευρά του καλύμματος με τις εγκοπές των οφθαλμιδίων. Στη συνέχεια σπρώξτε το κάλυμμα καλά πάνω στη θήκη για το ασφαλίσετε. Φροντίστε ώστε τα μάνταλα να εκτίνονται πλήρως πάνω στο κάλυμμα.

Για να διατηρείται η ΑΣΦΑΛΕΙΑ και η ΑΞΙΟΠΙΣΤΙΑ του προϊόντος, οι εργασίες επισκευής, καθώς και οποιαδήποτε άλλη εργασία συντήρησης ή ρύθμισης, θα πρέπει να εκτελούνται σε εξουσιοδοτημένα κέντρα εξυπηρέτησης της Makita, και πάντοτε με τη χρήση ανταλλακτικών της Makita.

ΕΠΙΛΥΣΗ ΠΡΟΒΛΗΜΑΤΩΝ

Πριν ζητήσετε επισκευές, προβείτε πρώτα στον δικό σας έλεγχο. Εάν βρείτε κάποιο πρόβλημα που δεν επεξηγείται στο εγχειρίδιο, μην προσπαθήσετε να αποσυναρμολογήσετε το εργαλείο. Ανταυτού, επικοινωνήστε με τα εξουσιοδοτημένα κέντρα εξυπηρέτησης της Makita και πάντοτε χρησιμοποιήστε τα ανταλλακτικά της Makita για τις επισκευές.

Κατάσταση δυσλειτουργίας	Αιτία	Δράση
Ο κινητήρας δεν λειτουργεί.	Δεν είναι τοποθετημένη η μπαταρία.	Τοποθετήστε τη μπαταρία.
	Πρόβλημα μπαταρίας (υπόταση).	Επαναφορτίστε τη μπαταρία. Εάν η επαναφόρτιση δεν είναι αποτελεσματική, αντικαταστήστε την μπαταρία.
	Το σύστημα κίνησης δεν λειτουργεί σωστά.	Απευθυνθείτε στο τοπικό σας εξουσιοδοτημένο κέντρο σέρβις για την επισκευή.
Ο κινητήρας σταματά να λειτουργεί μετά από σύντομη χρήση.	Αντίστροφη περιστροφή.	Αλλάξτε την διεύθυνση περιστροφής με το διακόπτη αναστροφής.
	Το επίπεδο φόρτισης της μπαταρίας είναι χαμηλό.	Επαναφορτίστε τη μπαταρία. Εάν η επαναφόρτιση δεν είναι αποτελεσματική, αντικαταστήστε την μπαταρία.
	Υπερθέρμανση.	Σταματήστε τη χρήση του εργαλείου και αφήστε το να κρυώσει.
Δεν επιτυγχάνει τις μέγιστες στροφές.	Η μπαταρία δεν έχει τοποθετηθεί σωστά.	Τοποθετήστε την μπαταρία όπως έχει περιγραφεί σε αυτόν τον οδηγό.
	Η ισχύς της μπαταρίας ελαττώνεται.	Επαναφορτίστε τη μπαταρία. Εάν η επαναφόρτιση δεν είναι αποτελεσματική, αντικαταστήστε την μπαταρία.
	Το σύστημα κίνησης δεν λειτουργεί σωστά.	Απευθυνθείτε στο τοπικό σας εξουσιοδοτημένο κέντρο σέρβις για την επισκευή.
Το νάιλον κοπτικό νήμα δεν τροφοδοτείται.	Το νήμα έχει εξαντληθεί ή έχει μπλοκάρει στο καρούλι.	Επανατυλίξτε το νήμα.
Το νάιλον κοπτικό νήμα δεν κόβεται στο σωστό μήκος.	Ο κόφτης του νήματος στο προστατευτικό έχει πάθει ζημιά ή δεν υπάρχει.	Απευθυνθείτε στο τοπικό σας εξουσιοδοτημένο κέντρο σέρβις για την επισκευή.
	Το νήμα προεκτενόμενο περνά το προστατευτικό.	Επανατυλίξτε το νήμα.
Η κοπτική κεφαλή δεν περιστρέφεται: Σταματήστε τον κινητήρα αμέσως!	Ένα ξένο αντικείμενο όπως ένα κλαδί έχει μπλοκάρει μεταξύ του προφυλακτήρα και της νάιλον κοπτικής κεφαλής.	Αφαιρέστε το ξένο αντικείμενο.
	Το σύστημα κίνησης δεν λειτουργεί σωστά.	Απευθυνθείτε στο τοπικό σας εξουσιοδοτημένο κέντρο σέρβις για την επισκευή.
Ανώμαλη δόνηση: Σταματήστε τον κινητήρα αμέσως!	Μια νάιλον μεινιέζα έχει σπάσει και η κεφαλή δεν έχει ισορροπία.	Κτυπήστε την νάιλον κοπτική κεφαλή στο έδαφος καθώς αυτή περιστρέφεται για να προκληθεί η τροφοδοσία της μινιέζας.
	Το σύστημα κίνησης δεν λειτουργεί σωστά.	Απευθυνθείτε στο τοπικό σας εξουσιοδοτημένο κέντρο σέρβις για την επισκευή.
Η κοπτική κεφαλή και ο κινητήρας δεν μπορούν να σταματήσουν: Αφαιρέστε τη μπαταρία αμέσως!	Ηλεκτρική ή ηλεκτρονική δυσλειτουργία.	Αφαιρέστε την μπαταρία και επικοινωνήστε με το τοπικό σας εξουσιοδοτημένο κέντρο σέρβις για την επισκευή.

012856

ΠΡΟΑΙΡΕΤΙΚΑ ΑΞΕΣΟΥΑΡ

ΠΡΟΣΟΧΗ:

- Συνιστάται η χρήση αυτών των αξεσουάρ ή εξαρτημάτων με το εργαλείο της Makita, όπως περιγράφεται στο παρόν εγχειρίδιο. Αν χρησιμοποιήσετε άλλα αξεσουάρ ή εξαρτήματα μπορεί να παρουσιαστεί κίνδυνος για πρόκληση τραυματισμού προσώπων. Να χρησιμοποιείτε τα αξεσουάρ και τα

εξαρτήματα μόνο για το σκοπό για τον οποίο προορίζονται.

Αν χρειάζεστε κάποια βοήθεια ή περισσότερες πληροφορίες σχετικά με τα αξεσουάρ αυτά, απευθυνθείτε στο πλησιέστερο κέντρο εξυπηρέτησης της Makita.

- Νάιλον κοπτική κεφαλή
- Αυθεντική μπαταρία και φορτιστής της Makita
- Μετατροπέας μπαταρίας BCV02

ΣΗΜΕΙΩΣΗ:

- Ορισμένα από τα στοιχεία της λίστα μπορεί να περιέχονται στην συσκευασία του εργαλείου ως κανονικά αξεσουάρ. Αυτά ενδέχεται να διαφέρουν από χώρα σε χώρα.

Θόρυβος ENG905-1

Το σύνθηδες σταθμισμένο επίπεδο θορύβου που έχει καθοριστεί σύμφωνα με το EN786:

Επίπεδο ηχητικής πίεσης (L_{pA}): 82 dB (A)

Επίπεδο ηχητικής ισχύος (L_{WA}): 90 dB (A)

Αβεβαιότητα (K): 0,4 dB (A)

Να φοράτε ωτοασπίδες

Δόνηση ENG904-1

Η τιμή εκπομπής δόνησης έχει καθοριστεί σύμφωνα με το EN786:

Εκπομπή δόνησης (a_h): 5,5 m/s²

Αβεβαιότητα (K): 1,5 m/s²

ENG901-1

- Η δηλωθείσα τιμή των παραγομένων κραδασμών έχει καταμετρηθεί σύμφωνα με την τυποποιημένη μέθοδο δοκιμασίας και μπορεί να χρησιμοποιηθεί για την σύγκριση ενός εργαλείου με ένα άλλο.
- Η δηλωθείσα τιμή των παραγομένων κραδασμών μπορεί επίσης να χρησιμοποιηθεί για μια προκαταρκτική αξιολόγηση της έκθεσης στους κραδασμούς.

ΠΡΟΕΙΔΟΠΟΙΗΣΗ:

- Η εκπομπή κραδασμών κατά τη διάρκεια της πραγματικής χρήσης του ηλεκτρικού εργαλείου μπορεί να διαφέρει από τη δηλωθείσα τιμή των εκπομπών, ανάλογα με τον τρόπο με τον οποίο χρησιμοποιείται το εργαλείο.
- Φροντίστε να λάβετε τα μέτρα ασφαλείας που απαιτούνται για την προστασία του χρήστη που βασίζονται σε μια εκτίμηση της έκθεσης σε πραγματικές συνθήκες χρήσης (λαμβάνοντας υπόψη όλα τα μέρη του κύκλου λειτουργίας, όπως είναι οι περιπτώσεις κατά τις οποίες το εργαλείο είναι απενεργοποιημένο και όταν λειτουργεί στο ρελαντί επιπροσθέτως του χρόνου κατά τον οποίο το εργαλείο βρίσκεται σε χρήση).

Για Ευρωπαϊκές χώρες μόνο ENH220-3

ΕΚ – Δήλωση συμμόρφωσης

Η Εταιρία Makita ως υπεύθυνος κατασκευαστής, δηλώνει ότι το παρακάτω μηχάνημα ή μηχανήματα της Makita:

Όνομασία μηχανήματος:

Χλοκοπτικό μπαταρίας με μεσινέζα

Αρ. Μοντέλου/ Τύπος: UR360D, BUR360

Προδιαγραφές: δείτε τον πίνακα "ΠΡΟΔΙΑΓΡΑΦΕΣ".

αποτελούν παραγωγή σε σειρά και

Συμμορφώνονται με τις ακόλουθες Ευρωπαϊκές

Οδηγίες:

2000/14/ΕΚ, 2006/42/ΕΚ

Και κατασκευάζονται σύμφωνα με τα παρακάτω πρότυπα ή τυποποιημένα έγγραφα:

EN60745, EN60335

Τα τεχνικά έγγραφα διατηρούνται από το:

Makita International Europe Ltd.

Technical Department,

Michigan Drive, Tongwell,

Milton Keynes, Bucks MK15 8JD, England

Η διαδικασία εκτίμησης συμμόρφωσης που απαιτείται από την Οδηγία 2000/14/ΕΚ εκτελέστηκε σύμφωνα με το Παράρτημα VI.

Κοινοποιημένος Οργανισμός:

TÜV Rheinland LGA Products GmbH

Tillystraße 2

90431 Nürnberg, Germany

Αριθμός αναγνώρισης 0197

Μετρημένο Επίπεδο Ηχητικής Ισχύος: 90 dB (A)

Εγγυημένο Επίπεδο Ηχητικής Ισχύος: 91 dB (A)

29. 12. 2011



Tomoyasu Kato

Διευθυντής

Makita Corporation

3-11-8, Sumiyoshi-cho,

Anjo, Aichi, 446-8502, JAPAN

TÜRKÇE (Orijinal talimatlar)

Genel görünüm

- | | | |
|----------------------------|------------------------------|----------------------------------|
| 1. Akü | 11. Devir değiştirme düğmesi | 21. Kapak |
| 2. Gösterge lambası | 12. Gösterge lambaları | 22. Kilitler |
| 3. Açma/kapama düğmesi | 13. En etkin kesim alanı | 23. Bastırın |
| 4. Sap | 14. CHECK (KONTROL) düğmesi | 24. Makara |
| 5. Koryucu | 15. Ara parça | 25. Sağdan çalıştırma için |
| 6. Kesici parça | 16. Misinalı kesim başlığı | 26. Tırnaklar |
| 7. Kırmızı gösterge | 17. Cıvatalar | 27. Gözlü cıvatalar |
| 8. Düğme | 18. Koryucu kapağı | 28. Çıkıntı (Şekilde görünmüyor) |
| 9. Kilitleme düğmesi | 19. Kilit pimi | 29. Gözlü cıvata deliği |
| 10. Yön değiştirme düğmesi | 20. Kesici yuvası | |

TEKNİK ÖZELLİKLER

Model		UR360D/BUR360
Yüksüz devir	Yüksek	0 - 7.000 dak ⁻¹
	Alçak	0 - 5.100 dak ⁻¹
Toplam uzunluk		1.720 mm
Misinalı kesim başlığı ile kesim çapı		300 mm
Net ağırlık		5,1 kg
Anma gerilimi		D.C. 36 V
Standart akü(ler)		BL3622A/BL3626
⚠ Uyarı: Yalnızca belirtilen aküyü (aküleri) kullanın.		

- Sürekli yapılan araştırma ve geliştirmelerden dolayı, burada belirtilen özellikler önceden bildirilmeksizin değiştirilebilir.
- Özellikler ve akü ülkeye göre farklılıklar gösterebilir.
- EPTA Prosedürü 01/2003 uyarınca ağırlık (akü dahil)

Simgeler

END020-1

Makine için kullanılan simgeler aşağıda gösterilmiştir. Makineyi kullanmaya başlamadan önce bu simgelerin ne anlama geldiğini öğrenin.

⚠ Gerekli önlemleri alın ve dikkatli olun.

📖 Kullanım kılavuzunu okuyun.

⚠ Tehlike! Sıçrayan yabancı maddelere karşı dikkatli olun.

🚶 Makine ile etraftaki kişiler arasında en az 15 m mesafe olmalıdır.

🚫 İnsanların yaklaşmasına izin vermeyin.

🚶 En az 15 m'lik mesafe bırakın.

🧢 Baret, gözlük ve kulaklık kullanın.

🧤 Koryucu eldiven takın.

👣 Altı kaymayan sağlam ayakkabılar giyin. Çelik uçlu koryucu ayakkabılar tavsiye edilir.

🚫 Neme maruz bırakmayın.



..... İzin verilen maksimum makine devri.



..... Kesinlikle metal bıçak kullanmayın.



Sadece AB ülkeleri için
Elektrik cihazları ve pilleri ev çöplüyle birlikte atmayın!
Elektrikli ve elektronik cihaz atıklarına ilişkin 2002/96/EC sayılı ve piller ve aküler, atık piller ve aküler ve ulusal kanunlar uyarınca ilgili uygulamalarına ilişkin 2006/66/EC sayılı Avrupa Direktifleri uyarınca kullanım ömrünü tamamlayan elektrikli cihazlar ve piller mutlaka ayrı olarak toplanmalı ve çevre şartlarına uygun bir geri dönüşüm tesisine gönderilmelidir.

ÖNEMLİ GÜVENLİK TALİMATLARI

GEB092-4

⚠ **UYARI!** Tüm güvenlik uyarılarını ve tüm talimatları okuyun. Verilen uyarılara ve talimatlara uyulmaması elektrik çarpmasına, yangına ve/veya ciddi yaralanmalara yol açabilir.

Tüm uyarıları ve talimatları ilerde başvurmak üzere saklayın.

1. Makinenin kontrolleri ve güvenli kullanımı hakkında bilgi sahibi olun.
2. Motor kapatıldıktan sonra kesici parçalar bir süre daha dönmeye devam eder.
3. Çocukların veya bu talimatları bilmeyen kişilerin bu makineyi kullanmasına izin vermeyin.
4. Etrafta insanlar, özellikle de çocuklar ve evcil hayvanlar varken makineyi çalıştırmayın.
5. Makineyi yalnızca gün ışığında veya iyi bir aydınlatma altında kullanın.
6. Makineyi kullanmaya başlamadan önce ve herhangi bir darbe geldikten sonra, aşınma veya hasar belirtisi olup olmadığını kontrol edin ve gerekirse onarın.
7. Yaralanmamak için, misininin doğru uzunlukta kesilmesi için takılan kesici parçaya dikkat edin. Misinayı açtıktan sonra, makineyi çalıştırmadan önce mutlaka normal çalışma konumuna getirin.
8. Kesinlikle metal kesici parçalar takmayın.
9. Bu makine, makinenin güvenliğinden sorumlu personelin makinenin kullanımına ilişkin kontrol veya talimatları olmaksızın fiziksel, algısal veya zihinsel problemleri olan ve yeterli deneyime ve bilgiye sahip olmayan kişiler (çocuklar dahil) tarafından kullanılmalıdır. Çocuklar, bu makine ile oynamaları gerektiği konusunda uyarılmalıdır.
10. Bu makineyi çok hassas ve dikkatli bir şekilde kullanın.
11. Bu makineyi yalnızca fiziksel olarak iyi durumdayken çalıştırın. Tüm işlerinizi sakın ve dikkatli bir şekilde yürütün. Sağ duyunuzun kullanın ve yaralanmalar veya mal kayıplarıyla sonuçlanan kazalardan veya tehlikelerden tek başına operatörün veya kullanıcının sorumlu olacağına dikkat edin.
12. Bu makineyi kesinlikle yorgunken, hastayken veya alkol, uyuşturucu madde veya ilaçların etkisi altındayken çalıştırmayın.
13. Normal çalışmadığına dair belirtiler görüldüğünde makine derhal kapatılmalıdır.

Makinenin kullanım amacı

1. Doğru makineyi kullanın. Akülü misinalı yan tırpan yalnızca çimlerin ve küçük yabancı otların kesilmesi için tasarlanmıştır. Bu makine kesinlikle çit budama gibi başka bir amaçla kullanılmamalıdır, aksi takdirde yaralanmalar meydana gelebilir.

Kişisel koruyucu ekipmanlar (Şekil 1 ve 2)

1. İşe uygun giyinin. Makine çalıştırılırken giyilen kıyafetler işlevsel ve uygun olmalıdır, yani bol veya hareket kabiliyetini sınırlandıracak kadar dar olmamalıdır. Yüksek çimlere takılabileceğinden takı kullanmayın ve bol kıyafetler giymeyin. Saçlarınız uzunsanız, saç filisi takın.
2. Makineyi kullanırken, daima altı kaymayan sağlam ayakkabılar giyin. Böylece, yere sağlam basabilir ve olası yaralanmaları önleyebilirsiniz.
3. Koruyucu gözlük takın.

Elektrik ve akü güvenliği

1. Tehlikeli ortamlardan kaçının. Makineyi nemli veya ıslak yerlerde kullanmayın ve yağmura maruz bırakmayın. Makinenin içine su girmesi, elektrik çarpması riskini arttıracaktır.
2. Yalnızca üretici tarafından önerilen şarj cihazlarını kullanın. Belirli bir akü tipi için uygun olan şarj cihazı, başka bir aküyle kullanıldığında yangın riski yaratabilir.
3. Elektrikli aletleri yalnızca öngörülen akülerle kullanın. Farklı akülerin kullanılması yaralanma ve yangın riskini artırır.
4. Aküyü (aküleri) ateşe atmayın. Hücresi patlayabilir. Olası özel bertaraf talimatları için ilgili yönetmeliklere başvurun.
5. Aküyü (aküleri) açmayın veya kurcalamayın. Sızan elektrolit koroziftir ve göz ve cilt yaralanmalarına neden olabilir. Yutulması halinde, zehirli olabilir.

Makinenin çalıştırılması (Şekil 3)

1. 15 metrelik (50 fit) çalışma alanında insanların ve özellikle de çocukların bulunmadığından emin olun. Ayrıca, çalışma alanının çevresindeki hayvanlara da dikkat edin. Buna engel bir durum varsa, makineyi kullanmayı bırakın.
2. Çalışmaya başlamadan önce, makinenin güvenli çalıştığını kontrol edin. Kesici parçanın ve muhafazanın güvenliğini kontrol edin ve kolay ve doğru çalıştığından emin olmak için açma/kapama düğmesini açıp kapatın. Sapların temiz ve kuru olduğunu ve açma/kapama düğmesinin işlevini doğru yerine getirdiğini kontrol edin.
3. Makineyi kullanmaya başlamadan önce hasarlı parça olup olmadığını kontrol edin. İşlevlerini gerektiği şekilde yerine getirdiklerinden emin olmak için muhafazanın veya diğer parçaların hasar görüp görmediğini kontrol edin. Hareketli parçalardaki ayar bozukluklarını, eğilmeleri, kırık parçaları ve makinenin işleyişini etkileyebilecek diğer durumları kontrol edin. Hasar gören muhafazalar ve diğer parçalar, bu kılavuzda aksi belirtilmediği sürece yetkili servis tarafından tamir edilmeli veya değiştirilmelidir.
4. Motoru kesinlikle ellerinizi ve ayaklarınızı kesici parçadan uzaklaştırmadan çalıştırmayın.
5. Makineyi kullanmaya başlamadan önce, kesici parçanın dal, taş vb. gibi sert cisimlere temas etmediğinden emin olun, aksi takdirde çalışma sırasında kesici parça dönecektir.

Çalıştırma yöntemi

1. Muhafazaları hasarlı veya takılı olmayan bir makineyi kesinlikle çalıştırmayın.
2. Makineyi yalnızca iyi aydınlatılan ve görüşün açık olduğu yerlerde kullanın. Kış mevsiminde kaygan veya ıslak alanlara, buz ve kara dikkat edin (kayma riski). Her zaman yere sağlam ve dengeli basın.
3. Kesici parçadan dolayı ellerinizin ve ayaklarınızın yaralanmamasına dikkat edin.
4. Hiçbir zaman, özellikle de motoru çalıştırırken ellerinizi ve ayaklarınızı kesici parçalara yaklaştırmayın.
5. Asla bel hizanızın üzerinde kesim yapmayın.
6. Makineyi kesinlikle merdiven üzerindeyken kullanmayın.

7. Dengesiz zeminler üzerinde kesinlikle çalışmayın.
8. Fazla leriye uzanmaya çalışmayın. Her zaman yere sağlam basın ve dengeyi koruyun.
9. Çalışma alanı içerisinde bulunan kum, taş, çivi vs. gibi yabancı maddeleri temizleyin. Yabancı maddeler kesici parçaya zarar verebilir ve kesici parça tarafından fırlatılarak, ciddi yaralanmalara yol açabilir.
10. Kesici parçanın taşa veya benzeri sert bir cisme çarpması halinde, derhal motoru kapalı konuma getirin ve kesici parçayı kontrol edin.
11. Kesim işlemine başlamadan önce, kesici parçanın tam çalışma devrine ulaşmasını bekleyin.
12. Kullanım sırasında makineyi daima her iki elinizle tutun. Makineyi kesinlikle kullanım sırasında tek elle tutmayın. Her zaman yere sağlam ve dengeli basın.
13. Çalıştırma sırasında, makineyle birlikte verilen muhafaza da dahil tüm koruyucu ekipmanlar kullanılmalıdır.
14. Acil durumlar dışında makineyi kesinlikle yere atmayın veya bırakmayın; aksi takdirde makine ciddi şekilde hasar görebilir.
15. Makineyi bir yerden başka bir yere taşırken kesinlikle sürüklemeyin, aksi takdirde makine hasar görebilir.
16. Şu durumlarda aküyü mutlaka çıkartın:
 - makinenin başından ayrılacağıınızda,
 - bir tıkanıklığı temizlemeye başlamadan önce,
 - makineyi kontrol etmeye, temizlemeye veya üzerinde herhangi bir işlem yapmaya başlamadan önce,
 - herhangi bir ayar yapmadan, aksesuarları değiştirmeden veya makineyi depoya kaldırmadan önce,
 - makine anormal şekilde titreşimli çalışmaya başladığında,
 - makineyi taşırken.
17. Makineyi zorlamayın. Makinenin, tasarlandığı devirde çalıştırılması durumunda amaçlanan işlem daha iyi gerçekleştirilir ve yaralanma riski azalır.

Bakım talimatları

1. Çalışmaya başlanmadan önce kesici parçanın ve koruyucu cihazların durumu kontrol edilmelidir.
2. Herhangi bir bakım çalışması gerçekleştirilmeden, kesici parçayı değiştirmeden veya makineyi temizlemeye başlamadan önce mutlaka motoru kapalı konuma getirin ve aküyü çıkartın.
3. Her kullanımdan sonra, aküyü makineden çıkartın ve hasar olup olmadığını kontrol edin.
4. Gevşek bağlantı elemanları ve işlevini yitmiş kesici parça gibi hasarlı parçalar olmadığını kontrol edin.
5. Kullanılmadığı zamanlarda makineyi kilitli duran veya çocukların ulaşamayacakları, kuru bir yerde saklayın.
6. Yalnızca üretici tarafından önerilen yedek parçaları ve aksesuarları kullanın.
7. Havalandırma deliklerinin her zaman açık olduğundan emin olun.
8. Makineyi düzenli olarak, özellikle de her kullanım öncesi/sonrası kontrol edin ve gerekli bakım işlemlerini uygulayın. Makinenin yalnızca yetkili

- servis merkezleri tarafından onarıldığından emin olun.
9. Makinenin saplarını kuru ve temiz tutun ve saplara yağ veya gres bulaşmasına izin vermeyin.

BU TALİMATLARI SAKLAYIN.

⚠ UYARI:

Ürünü kullanırken defalarca kullanmanın getirdiği rahatlık ve tanıdıklık duygusunun, güvenlik kurallarına sıkı sıkıya bağlı kalmanızı önlemesini İZİN VERMEYİN. YANLIŞ KULLANIM veya bu kullanım kılavuzunda belirtilen güvenlik kurallarına uyulmaması ciddi yaralanmalara neden olabilir.

ÖNEMLİ GÜVENLİK TALİMATLARI

ENC007-7

AKÜ İÇİN

1. Aküyü kullanmaya başlamadan önce (1) akü şarj cihazı, (2) akü ve (3) akünün takıldığı ürüne ilişkin tüm talimatları ve uyarıları okuyun.
2. Aküyü sökmeye çalışmayın.
3. Çalışma süresinde önemli bir kısımla gözlerseniz, hemen çalışmayı bırakın. Bu durum aşırı ısınmaya, yangına ve hatta patlamaya yol açabilir.
4. Elektrolit (akü sıvısı) gözlerinize temas ederse, bol temiz suyla yıkayın ve derhal bir doktora başvurun. Elektrolit körliğe neden olabilir.
5. Akünün kısa devre yapmasını önleyin:
 - (1) Herhangi bir iletken nesne ile akü uçlarına dokunmayın.
 - (2) Aküyü çivi, madeni para vb. metal nesnelere bulunduğu bir yerde saklamayın.
 - (3) Aküyü suya veya yağmura maruz bırakmayın. Aküde oluşan kısa devre büyük bir elektrik akımına, aşırı ısınmaya, yangına ve aletin bozulmasına yol açabilir.
6. Aleti ve aküyü 50°C (122°F) sıcaklığa ulaşabilecek veya bu değeri aşabilecek ortamlarda saklamayın.
7. Önemli ölçüde hasar görmüş veya tümüyle tükenmiş olsa da aküyü kesinlikle yakarak imha etmeye çalışmayın. Akü ateşe atıldığında patlayabilir.
8. Akünün düşmemesine ve darbe almamasına dikkat edin.
9. Hasarlı bir aküyü kesinlikle kullanmayın.

BU TALİMATLARI SAKLAYIN.

Akünün öngörülen maksimum ömrü dolana kadar kullanılması için öneriler

1. Aküyü tamamen boşalmasını beklemeden şarj edin. Aletin çalışma gücünde bir azalma gördüğünüzde, mutlaka çalışmayı bırakıp, aküyü şarj edin.
2. Tam olarak şarj edilmiş bir aküyü tekrar şarj etmeyin. Akünün normalden fazla şarj edilmesi ömrünü kısaltır.
3. Aküyü 10°C - 40°C (50°F - 104°F) değerlerini aşmayan oda sıcaklığında şarj edin. Akü

ısınmışsa, şarj etmeden önce soğumasını bekleyin.

4. Makineyi uzun bir süre kullanmayacaksınız bile, aküsünün her altı ayda bir şarj edin.

Parçaların tanımı (Şekil 4)

KULLANIMA İLİŞKİN TANIMLAR

⚠ UYARI:

- Makine üzerinde ayar işlemi gerçekleştirmeden veya makinenin işlevlerini kontrol etmeden önce makinenin kapalı ve aküsünün çıkartılmış olduğundan emin olun. Makinenin kapatılmaması ve aküsünün çıkartılmaması durumunda, makine istem dışı çalışabilir ve neticesinde ciddi yaralanmalar meydana gelebilir.

Akünün takılması ve çıkartılması (Şekil 5)

⚠ DİKKAT:

- Aküyü takmadan ve çıkarmadan önce mutlaka makineyi kapalı konuma getirin.
- Aküyü takarken ve çıkartırken makineyi ve aküyü sıkıca tutun. Aksi takdirde, makine ve akü elinizden kayarak düşebilir ve neticesinde makine ve akü hasarları ve yaralanmalar meydana gelebilir.

Aküyü çıkarmak için akünün ön tarafında bulunan düğmeye bastırın ve aküyü çekerek makeden çıkartın. Aküyü takmak için aküdeki dili makine yuvasındaki girintiyle aynı hizaya getirin ve aküyü iterek yerine oturmasını sağlayın. Adaptörün tam yerine oturduğunu klik sesinden anlayabilirsiniz. Düğmenin üst tarafında bulunan kırmızı göstergiyi görüyorsanız, akü tam olarak kilitlenmemiştir.

⚠ DİKKAT:

- Kırmızı gösterge tamamen kayboluncaya kadar aküyü itin. Aksi takdirde, akü makeden kayıp düşebilir ve operatörün veya çevredeki kişilerin yaralanmasına neden olabilir.
- Aküyü kesinlikle zorlayarak takmaya çalışmayın. Akünün makineye rahatça takılmaması, yanlış takıldığını gösterir.

Açma/kapama işlemi

⚠ UYARI:

- Aküyü makineye takmadan önce, açma/kapama düğmesinin kusursuz çalışıp çalışmadığını ve açma/kapama düğmesi bırakıldığında "KAPALI" konumuna dönüp dönmediğini mutlaka kontrol edin. Kilitleme düğmesine basmadan önce açma/kapatma düğmesini zorlamayın. Aksi takdirde, açma/kapama düğmesi kırılabilir. Açma/kapama düğmesi doğru şekilde çalışmayan bir makinenin kullanılması, kontrol kaybına ve neticesinde ciddi yaralanmalara neden olabilir. (Şekil 6)

Açma/kapama düğmesine yanlışlıkla basılmasını önlemek için makede bir kilitleme düğmesi bulunur. Makineyi çalıştırmak için önce kilitleme düğmesine ve ardından açma/kapama düğmesine basın. Makinenin devri, açma/kapama düğmesine uyguladığımız basınç ile doğru orantılı artar. Makineyi durdurmak için parmağınızı açma/kapama düğmesinden çekin.

Yabancı Maddelerin Temizlenmesi İçin Yön Değiştirme Düğmesi (Şekil 7)

Bu makede bir yön değiştirme düğmesi bulunur. Yön değiştirme işlemi yalnızca makineye otlar veya yabancı maddeler takıldığında kullanılır. Makineyi normal şekilde çalıştırmak için, düğmenin "A" tarafına basılmalıdır. Hareketli başlığa sıkışan otları ve yabancı maddeleri temizlemek için, düğmenin "B" tarafına basılarak makinenin dönüş yönü tersine çevrilebilir. Bu ters yönde makine yalnızca kısa bir süre çalışacak ve ardından otomatik olarak kapanacaktır.

⚠ UYARI:

- Makinenin çalışma yönü ters çevrilerken temizlenemeyen otlar ve yabancı maddeler temizlenmeden önce mutlaka makinenin kapalı ve aküsünün çıkartılmış olduğundan emin olun. Makinenin kapatılmaması ve aküsünün çıkartılmaması durumunda, makine istem dışı çalışabilir ve neticesinde ciddi yaralanmalar meydana gelebilir.

İKAZ:

- Çalışmaya başlamadan önce dönme yönünü mutlaka kontrol edin.
- Yön değiştirme düğmesini yalnızca makine tamamen durduktan sonra kullanın. Başlık hala dönerken dönüş yönünü değiştirmeye çalışmayın; aksi takdirde makine hasar görebilir.



Devir değiştirme (Şekil 8)

Devir değiştirme düğmesi kullanılarak iki devir aralığı arasında seçim yapılabilir. Devir değiştirme düğmesi "1" konumuna getirildiğinde makine düşük devir aralığına ayarlanırken, "2" konumuna getirildiğinde yüksek devir aralığına ayarlanır.

Akü/motor koruma sistemi

Akü ve makede makinenin ve akünün zarar görmesini neden olabilecek aşırı yüklenme durumları meydana geldiğinde makineye beslenen gücü otomatik olarak düşürecek veya kesecek koruma işlevleri bulunur. Makine aşırı yüklenmesi ve devre dışı kalmaması durumunda motorun korunması için devri düşüren bir koruyucu mevcuttur. Bu durumda aşağıdaki tabloda gösterilen iki gösterge lambası söner veya yanıp sönmeye başlar.

Diğer tüm koruma işlevleri, aşağıdaki tabloda gösterildiği gibi gösterge lambaları tarafından belirtilir. (Şekil 9)

		Durum	Alınacak önlem
-	Yanıp sönüyor	Akü gücü neredeyse bitmek üzere.	Aküyü tam dolu bir aküyle değiştirin.
-	Sabit Yanıyor	Akü koruyucusu gücü kesiyor - akü gücü tükendi.	Aküyü tam dolu bir aküyle değiştirin.
Yanıp sönüyor	-	Aşırı yük koruyucusu yükü kesiyor - motor kilittendi.	Açma/kapama düğmesini bırakın ve motorun kilittlenmesine veya aşırı yüklenmesine neden olan durumu giderin. Kesici parça sıkışan otlar veya yabancı maddeler nedeniyle kilittlenmişse, temizlemeye başlamadan önce mutlaka aküyü çıkartın.
Sabit Yanıyor	-	Aşırı ısınma koruyucusu yükü kesiyor - aşırı ısınma.	Makineyi bir süre kapalı konumda bekletin.
Yanıp sönüyor	Yanıp sönüyor	Elektrik veya elektronik arızası	Onarım için size en yakın yetkili servis merkezine danışın.

010823

Misinalı kesim başlığı

İKAZ:

- Makine yüksek devirde çalışırken, başlığa misina beslemeye çalışmayın. Yüksek devirde misina beslenmesi, misinalı kesim başlığına zarar verebilir.
- Başlık hareket halindeyken, çarparak misina besleme işlevi doğru şekilde çalışmaz. (**Şekil 10**)

Misinalı kesim başlığı, çarpmalı besleme mekanizmasına sahip bir çift misinalı tırpan başlığıdır. Misinayı beslemek için, kesim başlığını düşük bir devirde dönerken hafifçe yere çarpın. Misina otomatik olarak koruyucu üzerindeki kesici tarafından uygun uzunlukta kesilecektir.









NOT:

- Başlık yere çarpılmasına rağmen misina açılmıyorsa, "Bakım" bölümünde açıklanan prosedürleri takip ederek misinayı geri sarın/değiştirin.
- Makineyi beton veya asfalt yüzeylere çarpmayın. Bu tür yüzeylere çarpılması makinenin hasar görmesine yol açabilir.

Kalan akü gücü göstergesi (yalnızca BL3622A Akü takılı olan modeller için geçerlidir)

BL3622A aküde bir kalan akü gücü göstergesi mevcuttur. (**Şekil 11**)

Kalan akü gücünü görmek için CHECK (KONTROL) düğmesine basın. Ardından, gösterge lambaları yaklaşık üç saniye yanacaktır.

Gösterge lambaları			Kalan güç
 Açık	 Kapalı	 Yanıp sönüyor	
E		F	%70 ila %100
			%45 ila %70
			%20 ila %45
			%0 ila %20
			Aküyü şarj edin.
			Akü bozulmuş olabilir.

011713

- Yalnızca en alttaki ("E"nin yanındaki) gösterge lambası yanıp sönüyorsa veya gösterge lambalarından hiçbiri yanmıyorsa, akü gücü tükenmiştir, yani makine çalışmaz. Bu durumda aküyü şarj edin veya dolu bir aküyle değiştirin.
- Akü şarj edildikten sonra da iki veya daha fazla gösterge lambası yanmıyorsa, akü kullanım ömrünü tamamlamıştır.
- Üstteki iki ve alttaki iki gösterge lambası sırayla yanıp sönüyorsa, akü bozulmuş olabilir. Size en yakın yetkili Makita servis merkezine danışın.

NOT:

- Gösterilen kapasite, kullanım sırasında veya makine kullanıldıktan hemen sonra gerçek kapasite seviyesinden bir miktar düşük olabilir.
- Gösterilen kapasite seviyesi, kullanım koşullarına ve ortam sıcaklığına bağlı olarak gerçek seviyeden bir miktar farklı olabilir.

MONTAJ

⚠ UYARI:

- **Makine üzerinde herhangi bir işlem yapmadan önce makinenin kapalı ve aküsünün çıkartılmış olduğundan emin olun.** Makinenin kapatılmaması ve aküsünün çıkartılmaması durumunda, makine istem dışı çalışabilir ve neticesinde ciddi yaralanmalar meydana gelebilir.
- **Tamamen kurulu olmadığı sürece makineyi kesinlikle çalıştırmayın.** Makinenin tam olarak monte edilmeden kullanılması durumunda, makine istem dışı çalışabilir ve neticesinde ciddi yaralanmalar meydana gelebilir.

Sapın takılması (Şekil 12)

Sapı şaft borusuna takın ve iki adet vidayla sabitleyin. Şaft borusu üzerindeki ara parçanın sap tertibatı ile diğer sap arasında geldiğinden emin olun. Ara parçayı çıkarmayın veya ezmeyin.

NOT:

- Bazı ülkelerde makineyle birlikte ara parça verilemez. Bu durumda, sapı çizginin ok işaretleriyle gösterilen uzak tarafına hizalayın.

Koruyucunun (muhafazanın) takılması (Şekil 13)

⚠ UYARI:

- **Koruyucusu şekilde gösterildiği gibi takılı olmayan bir makineyi kesinlikle kullanmayın.** Aksi takdirde, ciddi yaralanmalar meydana gelebilir.

⚠ DİKKAT:

- **Takarken, koruyucu üzerindeki keskin misina kesicisine dokunmamaya dikkat edin.** Kesiciye temas ederseniz, yaralanabilirsiniz. (Şekil 14)

Koruyucuyu, şaft kenarı, koruyucu üzerindeki yuvaya oturacak şekilde yerleştirin. Ardından, koruyucuyu ve koruyucu kapağını şekilde gösterildiği gibi iki adet civatayla kelepçeye sabitleyin. Ardından, sağ ve sol civataları eşit şekilde sıkın.

Misinalı kesim başlığının takılması

⚠ DİKKAT:

- **Misinalı kesim başlığını yalnızca koruyucuyla birlikte kullanın.** Aksi takdirde, ciddi yaralanmalar meydana gelebilir.

İKAZ:

- Yalnızca orijinal Makita misinalı kesim başlıklarının kullanıldığından emin olun.

Misinalı kesim başlığını daha kolay değiştirmek için, makineyi baş aşağı çevirin. (Şekil 15)

Misinalı kesim başlığını takmadan önce, delik altındaki yarığı görene kadar kesici yuvasını çevirin. Kilit pimini, taban dönmeyecek şekilde deliğe sokun.

Ardından, kesim başlığı tamamen kilitlenceye kadar kilit pimini tutarak kesim başlığını saat yönünde vidalayın. Kesim başlığı takıldıktan sonra, kilit pimini çıkartın. Kesim başlığının kullanımından önce makineye sağlam şekilde takıldığından emin olun.

Misinalı kesim başlığını çıkartmak için, yine kilit pimini sabit tutarak saat yönünün tersine çevirin.

⚠ DİKKAT:

- **Çalışma sırasında misinalı kesim başlığı kazara bir kayaya veya sert bir cisme çarparsa, makine derhal durdurulmalı ve hasar olup olmadığı kontrol edilmelidir. Misinalı kesim başlığı hasar görmüşse, derhal değiştirilmelidir.** Aksi takdirde, fırlayabilir ve ciddi yaralanmalara yol açabilir.

ÇALIŞTIRMA

ÇALIŞTIRMA

⚠ DİKKAT:

- **Yüksek çimlere tek bir seferde kesmeye çalışmayın.** Yüksek çimler köklerine yakın bir noktadan bir seferde kesilmeye çalışılırsa, çimler takıldığından makinenin motoru aşırı yüklenebilir ve makine hasar görebilir.
- **Kesim başlığının zemin yüzeyine temas etmesine izin vermeyin.** Bu da motorun aşırı yüklenmesine ve neticesinde makinenin hasar görmesine yol açabilir.
- Çimlerin yoğun olduğu alanlarda akülü misinalı yan tirpanı zorlamayın. (Şekil 16)

⚠ DİKKAT:

- Akülü misinalı yan tirpanı çapalama yapar gibi kullanmayın.

Ağaçlar, beton blok, tuğla veya bahçe taşları etrafındaki çimlerin kesilmesi (Şekil 17)

Makineyi, zemin yüzeyine temas etmemesine dikkat ederek yatırın. Misinanın ucunu çimlere yaklaşırın. Misinanın ucu zemine temas edeceğinden ve normale kıyasla daha çabuk aşınacağından, sürekli misina beslenmesi gerekebilir.

NOT:

- Kenar kesimi veya benzer işlemler sırasında akülü misinalı yan tirpanın ağaç, beton blok, tuğla veya bahçe taşlarına vb. çok fazla yaklaşılması misinanın, kesim başlığı içerisinde kesilmesine neden olabilir. Böyle bir durumda makineyi kapatın, kesim başlığını çıkartın ve misinayı tekrar doğru şekilde ayarlayın. Misinanın nasıl ayarlanması gerektiği hakkında bilgi için, "Bakım" bölümüne bakın.
- Misina ucunun sert cisimlere temas etmemesi ve en iyi performans elde edebilmesi için, makinenin ağaçlardan, beton bloklardan, tuğlalardan, bahçe taşlarından ve benzeri engellerden en az 5 cm uzak tutulması önerilir. Akülü misinalı yan tirpanı tirpanlanacak çimlere yaklaştırdıktan sonra çalıştırın. Çimleri akülü misinalı yan tirpanı sağdan sola doğru yavaşça hareket ettirerek misinanın ucuyla kesin ve bu işlem sırasında akülü misinalı yan tirpanı zeminle yaklaşık 30°'lik bir açı yapacak şekilde tutun. Yüksek çimleri keserken, çimleri kısa kesim uzunlukları boyunca yukarıdan aşağı doğru katmanlar halinde tirpanlayın.

BAKIM

⚠ UYARI:

- **Makinede herhangi bir kontrol veya bakım işlemine başlamadan önce makinenin kapalı ve aküsünün çıkartılmış olduğundan emin olun.** Makinenin

kapatılmaması ve aküsünün çıkartılmaması durumunda, makine istem dışı çalışabilir ve neticesinde ciddi yaralanmalar meydana gelebilir.

İKAZ:

Kesinlikle gazolin, benzin, tiner, alkol veya benzeri bir madde kullanmayın. Aksi takdirde renk bozulması, deformasyon veya çatlaklar meydana gelebilir.

Misininin değiştirilmesi

⚠ UYARI:

- **Misinalı kesim başlığı kapağının aşağıda açıklandığı gibi muhafazaya doğru şekilde sabitlendiğinden emin olun.** Kapağın sağlam şekilde takılmaması, misinalı kesim başlığının sıçrayarak ciddi yaralanmalara yol açmasına neden olabilir. **(Şekil 18)**

Kapağı çıkarmak için, muhafaza kilitlerini içeri doğru bastırdıktan sonra çekin. Kalan misinayı atın. **(Şekil 19)** Yeni misininin ortasını makara merkezindeki tırnaktan geçirerek, misininin oturması için tasarlanan 2 kanallı arasına yerleştirin. Misininin bir ucu, diğer ucundan yaklaşık 80 mm daha uzun olmalıdır.

Misininin her iki ucunu makaraya sağ taraftan çalıştırma için başlık üzerinde RH ile gösterilen yönde sarın.

(Şekil 20)

100 mm kalana kadar misininin tamamını sarın ve bu sırada misina uçlarının geçici olarak makaranın kenarındaki tırnakta takılı kalmasını sağlayın. **(Şekil 21)** Makarayı, makara üzerindeki yuva ve çıkıntılar muhafaza üzerindekiyle eşleşecek şekilde muhafazaya yerleştirin. Makara üzerinde harflerin yazılı olduğu tarafın üstten görünür olmasına dikkat edin. Ardından, misininin uçlarını geçici konumlarından çıkartın ve bu uçları, muhafazadan çıkacak şekilde gözlü civata deliklerinden geçirin. **(Şekil 22)**

Kapağın altındaki çıkıntıyla gözlü civata deliklerini aynı hizaya getirin. Ardından, sabitlemek üzere kapağı muhafazaya sıkıca bastırın. Kilitlerin kapağa tam olarak oturduğundan emin olun.

Ürünün EMNİYETLİ ve GÜVENİLİR durumda kalmasını sağlamak için tüm onarımlar, bakım ve ayarlar Makita yetkili servisleri veya fabrika servis merkezleri tarafından Makita yedek parçaları kullanılarak yapılmalıdır.

SORUN GİDERME

Onarım talebinde bulunmadan önce, kendiniz kontrol edin. Kılavuzda açıklanmamış herhangi bir sorunla karşılaşırsanız, makineyi sökmeye çalışmayın. Bunun yerine, makinenin Makita Yetkili Servis Merkezleri tarafından orijinal Makita yedek parçalar kullanılarak onarılmasını sağlayın.

Arıza durumu	Nedeni	Önlem
Motor çalışmıyor.	Akü takılı değildir.	Aküyü takın.
	Akü sorunu (düşük gerilim).	Aküyü şarj edin. Şarj edilmesi yeterli olmazsa, aküyü değiştirin.
	Tahrik sistemi doğru şekilde çalışmıyordur.	Onarım için size en yakın yetkili servis merkezine danışın.
Motor kısa bir süre çalıştıktan sonra duruyor.	Dönüş yönü terstir.	Yön değiştirme düğmesini kullanarak dönüş yönünü değiştirin.
	Akü şarj seviyesi düşüktür.	Aküyü şarj edin. Şarj edilmesi yeterli olmazsa, aküyü değiştirin.
	Aşırı ısınmıştır.	Soğuması için makineyi kullanmayı kesin.
Makine maksimum devrine ulaşmıyor.	Akü yanlış takılmıştır.	Aküyü bu kılavuzda açıklandığı şekilde takın.
	Akü gücü düşüktür.	Aküyü şarj edin. Şarj edilmesi yeterli olmazsa, aküyü değiştirin.
	Tahrik sistemi doğru şekilde çalışmıyordur.	Onarım için size en yakın yetkili servis merkezine danışın.
Misina açılmıyor.	Misina bitmiştir veya makarada karışmıştır.	Misinaı tekrar sarın.
Misina doğru uzunlukta kesilmemiştir.	Koruyucu üzerinde misina kesici yoktur veya hasar görmüştür.	Onarım için size en yakın yetkili servis merkezine danışın.
	Misina, koruyucuyu geçecek kadar açılmıştır.	Misinaı tekrar sarın.
Kesim başlığı dönmüyorsa: Makineyi derhal durdurun!	Muhafaza ile misinalı kesim başlığı arasına dal vb. gibi yabancı bir cisim sıkışmıştır.	Yabancı cismi çıkartın.
	Tahrik sistemi doğru şekilde çalışmıyordur.	Onarım için size en yakın yetkili servis merkezine danışın.
Anormal titreşim: Makineyi derhal durdurun!	Misinalardan biri kopmuş ve başlık dengesizleşmiştir.	Misina beslemek üzere, misinalı kesim başlığını dönerken hafifçe zemine çarpın.
	Tahrik sistemi doğru şekilde çalışmıyordur.	Onarım için size en yakın yetkili servis merkezine danışın.
Kesim başlığı ve motor durmuyorsa: Aküyü derhal çıkartın!	Elektrik veya elektronik arızası vardır.	Aküyü çıkartın ve onarım için size en yakın yetkili servis merkezine danışın.

012856

OPSİYONEL AKSESUARLAR

⚠ DİKKAT:

- Bu kullanım kılavuzunda tanıtılan Makita marka makineyle aşağıdaki aksesuarların ve parçaların kullanılması önerilir. Bunların dışında başka aksesuarların veya parçaların kullanılması yaralanmalara yol açabilir. Aksesuarlar ve parçalar doğru şekilde ve öngörüldükleri işlevler için kullanılmalıdır.

Aksesuarlara ilişkin daha ayrıntılı bilgi almak için size en yakın yetkili Makita servisine başvurabilirsiniz.

- Misinalı kesim başlığı
- Orijinal Makita akü ve şarj cihazı
- BCV02 akü konvertörü

NOT:

- Listedeki bazı parçalar makineyle birlikte standart aksesuar olarak verilebilir. Ürünle verilen aksesuarlar ülkeden ülkeye farklılıklar gösterebilir.

Gürültü

ENG905-1

EN786 uyarınca belirlenen tipik A ağırlıklı gürültü seviyesi:

Ses basıncı seviyesi (L_{pA}): 82 dB (A)

Ses gücü seviyesi (L_{WA}): 90 dB (A)

Belirsizlik (K): 0,4 dB (A)

Koruyucu kulaklık kullanın

Titreşim

ENG904-1

EN786 uyarınca belirlenen titreşim emisyon değeri:

Titreşim emisyonu (a_{sa}): 5,5 m/s²

Belirsizlik (K): 1,5 m/s²

ENG901-1

- Belirtilen titreşim emisyonu değeri, standart test yöntemine göre ölçülmüştür ve makinenin diğer makinelerle karşılaştırılması için kullanılabilir.
- Belirtilen titreşim emisyonu değeri ayrıca maruziyetin ön değerlendirilmesinde de kullanılabilir.

⚠ UYARI:

- Elektrikli aletin gerçek kullanımı sırasında ortaya çıkacak titreşim emisyonu, aletin kullanıma şekline bağlı olarak belirtilen emisyon değerinden farklı olabilir.
- Gerçek kullanım koşullarındaki maruziyeti tahmin ederek (örneğin, aletin açılma süresine ek olarak kapalı konuma getirildiği ve rölatide çalıştığı süreler gibi çalışma döngüsünün tüm bileşenlerini dikkate alın), kullanıcıyı korumak için gerekli güvenlik önlemlerinin alındığından emin olun.

Yalnızca Avrupa ülkeleri için

ENH220-3

AT Uygunluk Beyanı

**Makita Corporation, sorumlu üretici firma olarak,
Makita marka makine/makineler ile ilgili şu hususları beyan eder:**

Makinenin Adı:
Akülü Misinalı Yan Tırpan
Model Numarası / Tipi: UR360D, BUR360
Teknik Özellikler: bkz. "TEKNİK ÖZELLİKLER"
tablosu.

seri üretimidir ve

Şu Avrupa Yönergelerine uygundur:

2000/14/EC, 2006/42/EC

Ve şu standartlara veya standartlaştırılmış belgelere uygun olarak üretilmiştir:

EN60745, EN60335

Teknik dokümanlar şu firma tarafından saklanmaktadır:

Makita International Europe Ltd.
Technical Department,
Michigan Drive, Tongwell,
Milton Keynes, Bucks MK15 8JD, İngiltere

2000/14/EC sayılı Direktif uyarınca istenen uygunluk değerlendirme prosedürü, Ek VI'ya uygundur.

Onaylayan Kurum:

TÜV Rheinland LGA Products GmbH
Tillystraße 2
90431 Nürnberg, Almanya
Tanımlama numarası: 0197

Ölçülen Ses Gücü Düzeyi: 90 dB (A)

Garanti Edilen Ses Gücü Düzeyi: 91 dB (A)

29. 12. 2011



Tomoyasu Kato
Müdür

Makita Corporation
3-11-8, Sumiyoshi-cho,
Anjo, Aichi, 446-8502, JAPAN

Makita Corporation
Anjo, Aichi, Japan

www.makita.com

885129A998

ALA