

BRAUN

Series 7



Type 5694

www.braun.com

720 s-6



Braun Infolines

Deutsch	4, 7
English	8, 12
Français	13, 17
Español	18, 22
Português	23, 27
Italiano	28, 32
Nederlands	33, 37
Dansk	38, 42
Norsk	43, 47
Svenska	48, 52
Suomi	53, 57
Türkçe	58
Ελληνικά	63, 67

DE/AT	00 800 27 28 64 63 00 800 BRAUNINFOLINE
CH	08 44 - 88 40 10
UK	0800 783 7010
IE	1 800 509 448
FR	0 800 944 802
BE	0 800 14 592
ES	901 11 61 84
PT	808 20 00 33
IT	(02) 6 67 86 23
NL	0 800-445 53 88
DK	70 15 00 13
NO	22 63 00 93
SE	020 - 21 33 21
FI	020 377 877
TR	0 800 261 63 65
HK	852-25249377 (Audio Supplies Company Ltd.)

Braun GmbH
Frankfurter Straße 145
61476 Kronberg/Germany
www.braun.com

www.service.braun.com



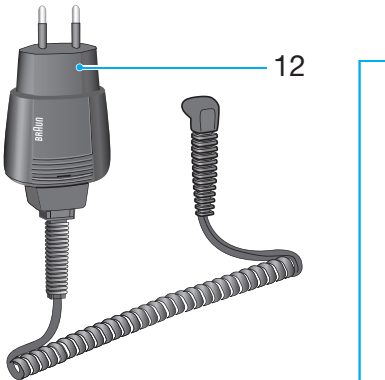
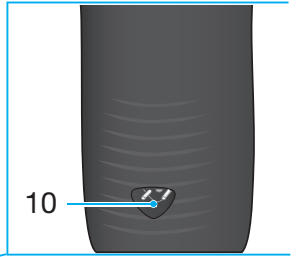
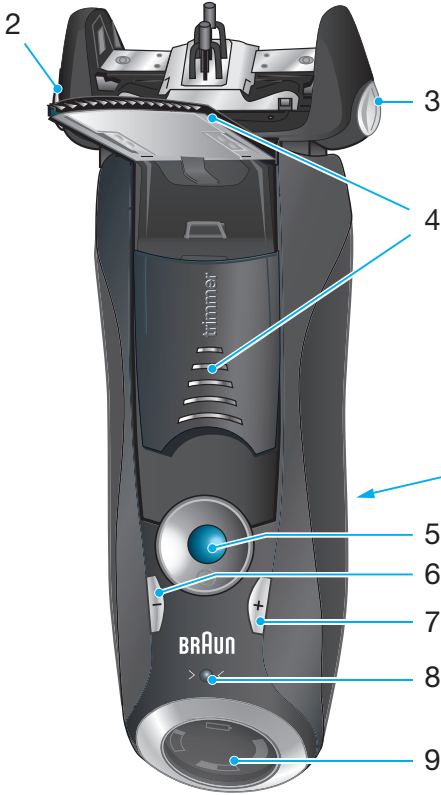

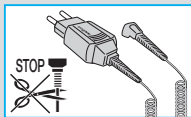

Unsere Produkte werden hergestellt, um höchste Ansprüche an Qualität, Funktionalität und Design zu erfüllen. Wir wünschen Ihnen mit Ihrem Braun Rasierer viel Freude.

Achtung

Ihr Rasierer ist mit einem Spezialkabel mit integriertem Netzteil für Sicherheitskleinspannung ausgestattet. Es dürfen weder Teile ausgetauscht noch Veränderungen vorgenommen werden, da sonst Stromschlaggefahr besteht.

Verwenden Sie das Gerät nicht mit beschädigter Scherfolie oder defektem Spezialkabel.

Kinder oder Personen mit eingeschränkten physischen, sensorischen oder geistigen Fähigkeiten dürfen dieses Gerät nicht benutzen, es sei denn, sie werden durch eine für ihre Sicherheit zuständige Person beaufsichtigt. Wir empfehlen außerdem, das Gerät außer Reichweite von Kindern aufzubewahren sowie sicherzustellen, dass Kinder nicht mit dem Gerät spielen.

Öffläschchen

Außer Reichweite von Kindern aufbewahren. Nicht verschlucken. Nicht im Auge anwenden. Restentleert entsorgen.

Beschreibung

- ① Schersystem
- ② Entriegelungstaste für das Schersystem
- ③ «lock» Taste für den Scherkopf
- ④ Ausklappbarer Langhaarschneider
- ⑤ Ein-/Ausschalter
- ⑥ (-) Taste (sensitiv)
- ⑦ (+) Taste (intensiv)
- ⑧ Reset-Taste
- ⑨ Rasierer-Display
- ⑩ Steckerbuchse
- ⑪ Reiseetui
- ⑫ Spezialkabel



Rasierer aufladen

Die ideale Umgebungstemperatur für das Laden liegt zwischen 5 °C und 35 °C.

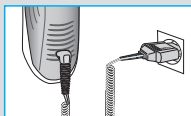
- Über das Spezialkabel ⑫ den ausgeschalteten Rasierer mindestens 1 Stunde am Netz aufladen.
- Voll geladen kann der Rasierer je nach Bartstärke bis zu 50 Minuten ohne Netzanschluss betrieben werden.
- Wenn der Akku leer ist, können Sie das Gerät auch direkt über das Spezialkabel vom Netz betreiben.



Rasierer-Display ⑨

Die grüne Anzeige zeigt den Akku-Ladezustand an. Während des Ladens oder beim Betrieb des Rasierers blinkt die Anzeige. Ist der Rasierer vollständig geladen, leuchtet die Anzeige «» «» permanent, vorausgesetzt der Rasierer ist eingeschaltet oder am Netz angeschlossen.

Einige Minuten nachdem der Rasierer vollgeladen ist wechselt er in den Stand-by Betrieb: Das Display schaltet sich aus.

Bei eingeschaltetem Rasierer blinkt die rote Restkapazitäts-Anzeige «», wenn die Akku-Kapazität unter 20% abgesunken ist. Die verbleibende Ladung reicht noch für 2–3 Rasuren.



So benutzen Sie Ihren Rasierer

Persönliche Einstellung Ihres Rasierers

Mit den Tasten (-) ⑥ und (+) ⑦ können Sie Ihren Rasierer auf Ihre persönlichen Bedürfnisse anpassen, die in den verschiedenen Gesichtspartien unterschiedlich sein können. Die drei möglichen Einstellungen werden mit der Kontrollleuchte im Ein-/Ausschalter ⑤ angezeigt:

- dunkelblau (mit viel Power bei starkem Bartwuchs)
- hellblau (normal)
- weiß (für gründliche Rasur auch in empfindlichen Bereichen des Gesichts und Halses)



Für die gründlichste und schnellste Rasur empfehlen wir die Einstellung (+). Beim Wiedereinschalten ist automatisch die zuletzt gewählte Einstellung aktiv.

Rasieren

Drücken Sie den Ein-/Ausschalter ⑤, um den Rasierer einzuschalten:

- Der bewegliche Schwingkopf und die flexiblen Scherfolien sorgen automatisch für eine optimale Anpassung an die Gesichtsförmung.
- Für die Rasur an engen Gesichtspartien (z.B. unter der Nase) schieben Sie die «lock» Taste ③ nach hinten, um den Schwingkopf in Winkelstellung zu fixieren.
- Zum kontrollierten Trimmen von Schnauzbart und Haaransatz schieben Sie den ausklappbaren Langhaarschneider («trimmer») ④ nach oben.

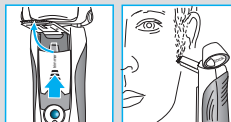
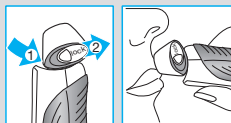
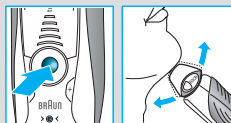

Tipps für eine optimale Rasur

Für optimale Rasier-Ergebnisse empfehlen wir drei einfache Schritte:

1. Rasieren Sie sich immer, bevor Sie Ihr Gesicht waschen.
2. Rasierer stets im rechten Winkel (90°) zur Haut halten.
3. Haut straffen und gegen die Bartwuchsrichtung rasieren.



Reinigung



Der Scherkopf ist geeignet zur Reinigung unter fließendem Wasser.

Achtung: Der Rasierer ist vom Anschlusskabel zu trennen, bevor der Scherkopf mit Wasser gereinigt wird.

Durch regelmäßiges Reinigen verbessern Sie die Rasierleistung Ihres Rasierers. So können Sie den Scherkopf nach jeder Rasur einfach und schnell unter fließendem Wasser reinigen:

- Rasierer einschalten (kabellos) und den Scherkopf unter heißes, fließendes Wasser halten. Gelegentlich Flüssigseife (ohne Scheuermittel) benutzen. Schaum vollständig abspülen und den Rasierer noch einige Sekunden laufen lassen.
- Dann den Rasierer ausschalten, die Entriegelungstaste ② drücken, das Schersystem ① abnehmen und trocknen lassen.
- Bei regelmäßiger Nassreinigung sollten Sie wöchentlich einen Tropfen Leichtmaschinenöl auf der Oberfläche des Schersystems verteilen.

Alternativ können Sie den Rasierer mit der mitgelieferten Bürste reinigen:

- Rasierer ausschalten. Das Schersystem abnehmen und ausklopfen. Mit der Bürste die Scherkopf-Innenseite reinigen. Das Schersystem darf nicht mit der Bürste gereinigt werden.

So halten Sie Ihren Rasierer in Bestform

Wechselanzeige für das Schersystem/Reset

Um 100 % der Rasierleistung zu erhalten, wechseln Sie das Schersystem ①, wenn die Wechselanzeige auf dem Display ⑨ aufleuchtet (nach ca. 18 Monaten) oder wenn es Verschleißerscheinungen zeigt.

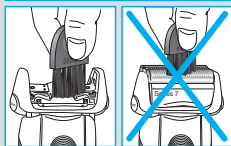
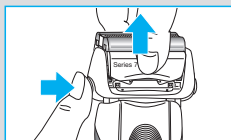
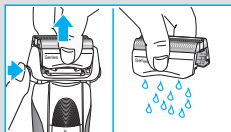
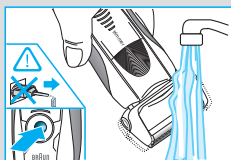

Die Wechselanzeige leuchtet noch während der nächsten 7 Rasuren, um Sie an den Schersystemwechsel zu erinnern. Danach erfolgt ein automatisches Reset der Anzeige.

Wenn Sie das Schersystem gewechselt haben, drücken Sie die Reset-Taste  mindestens 3 Sekunden lang, um die Wechselanzeige manuell zurückzustellen. Dabei blinkt die Wechselanzeige zunächst noch und erlischt, sobald das Reset abgeschlossen ist. Die Wechselanzeige kann zu jeder Zeit manuell zurückgesetzt werden.

Zubehör

Im Handel oder beim Braun Kundendienst erhältlich:

- **Schersystem 70S**



Informationen zum Umweltschutz

Dieses Gerät enthält Akkus. Im Sinne des Umweltschutzes darf dieses Gerät am Ende seiner Lebensdauer nicht mit dem Hausmüll entsorgt werden. Die Entsorgung kann über den Braun Kundendienst oder lokal verfügbare Rückgabe- und Sammelstellen erfolgen.



Änderungen vorbehalten.

Elektrische Angaben siehe Bedruckung auf dem Spezialkabel.

Garantie

Als Hersteller übernehmen wir für dieses Gerät – nach Wahl des Käufers zusätzlich zu den gesetzlichen Gewährleistungsansprüchen gegen den Verkäufer – eine Garantie von 2 Jahren ab Kaufdatum. Innerhalb dieser Garantiezeit beseitigen wir nach unserer Wahl durch Reparatur oder Austausch des Gerätes unentgeltlich alle Mängel, die auf Material- oder Herstellungsfehlern beruhen. Die Garantie kann in allen Ländern in Anspruch genommen werden, in denen dieses Braun Gerät von uns autorisiert verkauft wird.

Von der Garantie sind ausgenommen: Schäden durch unsachgemäßen Gebrauch (Knickstellen an der Scherfolie, Bruch), normaler Verschleiß (z.B. Scherfolie oder Klingenblock) sowie Mängel, die den Wert oder die Gebrauchstauglichkeit des Gerätes nur unerheblich beeinflussen. Bei Eingriffen durch nicht von uns autorisierte Braun Kundendienstpartner sowie bei Verwendung anderer als Original Braun Ersatzteile erlischt die Garantie. Im Garantiefall senden Sie das Gerät mit Kaufbeleg bitte an einen autorisierten Braun Kundendienstpartner. Die Anschrift finden Sie unter www.service.braun.com oder können Sie kostenlos unter 00800/27 28 64 63 erfragen.

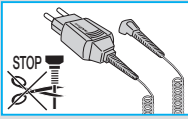

Our products are designed to meet the highest standards of quality, functionality and design. We hope you enjoy your new Braun Shaver.

Warning

Your shaver is provided with a special cord set, which has an integrated Safety Extra Low Voltage power supply. Do not exchange or tamper with any part of it, otherwise there is risk of electric shock.

Do not shave with a damaged foil or cord.

This appliance is not intended for use by children or persons with reduced physical or mental capabilities, unless they are supervised by a person responsible for their safety. In general, we recommend that you keep the appliance out of reach of children. Children should be supervised to ensure that they do not play with the appliance.

Oil bottle

Keep out of reach of children. Do not swallow. Do not apply to eyes. Dispose of properly when empty.

Description

- ① Foil & Cutter cassette
- ② Cassette release button
- ③ Shaver head «lock» switch
- ④ Pop-out long hair trimmer
- ⑤ On/off switch
- ⑥ (-) setting button (sensitive)
- ⑦ (+) setting button (intensive)
- ⑧ Reset button
- ⑨ Shaver display
- ⑩ Shaver power socket
- ⑪ Travel case
- ⑫ Special cord set

Charging

The best environmental temperature for charging is between 5 °C and 35 °C.

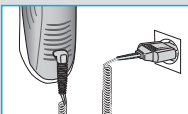

- Using the special cord set ⑫, connect the shaver to an electrical outlet with the motor switched off and charge it for at least one hour.



- A full charge provides up to 50 minutes of cordless shaving time. This may vary according to your beard growth.
- If the rechargeable battery has run out of power (discharged), you may also shave by connecting the shaver to an electrical outlet via the special cord set.

Shaver display ⑨

The green indicator flashes when the shaver is being charged or when in use.

When the battery is fully charged, the charge segment «» «» will light up continuously provided that the shaver is switched on or connected to an electrical outlet.

Some minutes after completing the charging, the shaver switches to the stand-by-mode: The display turns off.

The red «» indicator flashes when the battery capacity has dropped below 20%, provided the shaver is switched on. The remaining capacity will then be sufficient for 2 to 3 shaves.



Personalizing your shaver

Personalizing your shaver

With the (-) ⑥ and (+) ⑦ buttons you can choose the best setting for shaving different areas of your face and as per your specific needs. The different settings are indicated by the pilot light incorporated in the on/off switch ⑤:

- dark blue (powerful shave)
- light blue (normal)
- white (for a thorough comfortable shave in sensitive areas of your face such as neck)

For a thorough and fast shave we recommend the (+) setting.

When switching on next time, the last used setting will be activated.



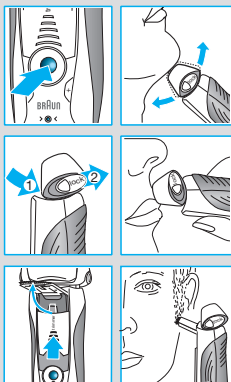

How to use

Press the on/off switch ⑤ to operate the shaver:

- The pivoting shaver head and floating foils automatically adjust to every contour of your face.
- To shave hard to reach areas (e.g. under the nose) slide the shaver head «lock» switch ③ to the back position to lock the pivoting head at an angle.
- To trim sideburns, moustache or beard, slide the pop-out long hair trimmer ④ upwards.

Tips for the perfect shave

For best shaving results, Braun recommends you to follow 3 simple steps:

1. Always shave before washing your face.
2. At all times, hold the shaver at right angles (90°) to your skin.
3. Stretch your skin and shave against the direction of your beard growth.

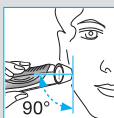

Cleaning



The shaver head is suitable for cleaning under running tap water.

Warning: Detach the shaver from the power supply before cleaning the shaver head in water.

Regular cleaning ensures better shaving performance. Rinsing the shaving head under running water after each shave is an easy and fast way to keep it clean:

- Switch the shaver on (cordless) and rinse the shaving head under hot running water. You may use liquid soap without abrasive substances. Rinse off all foam and let the shaver run for a few more seconds.
- Next, switch off the shaver, press the release button ② to remove the Foil & Cutter cassette ① and let it dry.
- If you regularly clean the shaver under water, then once a week apply a drop of light machine oil on top of the Foil & Cutter cassette.

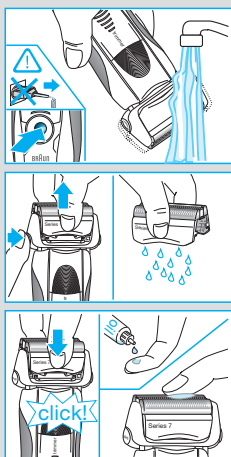

Alternatively, you may clean the shaver using the brush provided:

- Switch off the shaver. Remove the Foil & Cutter cassette ① and tap it out on a flat surface. Using the brush, clean the inner area of the pivoting head. However, do not clean the foil and cutter cassette with the brush as this may damage it.

Keeping your shaver in top shape

Replacing the Foil & Cutter cassette/reset

To maintain 100% shaving performance, replace the Foil & Cutter cassette ①, when the replacement symbol lights up on the shaver display ⑨ (after about 18 months) or when cassette is worn.

The replacement symbol will remind you during the next 7 shaves to replace the Foil & Cutter cassette. Then the shaver will automatically reset the display.

After you have replaced the Foil & Cutter cassette, use a ball-pen to push the reset button ⑧ for at least 3 seconds to reset the counter. While doing so, the replacement light blinks and goes off when the reset is complete. The manual reset can be done at any time.

Accessories

Available at your dealer or Braun Service Centres:

- **Foil & Cutter cassette 70S**

Environmental notice

This product contains rechargeable batteries. In the interest of protecting the environment, please do not dispose of the product in household waste at the end of its useful life. Disposal can take place at a Braun Service Centre or at appropriate collection points provided in your country.



Subject to change without notice.

For electric specifications, see printing on the special cord set.

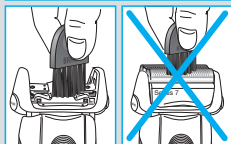
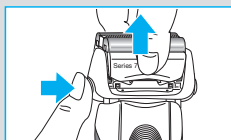

Guarantee

We grant a 2 year guarantee on the product commencing on the date of purchase. Within the guarantee period we will eliminate any defects in the appliance resulting from faults in materials or workmanship, free of charge either by repairing or replacing the complete appliance at our discretion.

This guarantee extends to every country where this appliance is supplied by Braun or its appointed distributor.

This guarantee does not cover: damage due to improper use, normal wear and tear (e.g. shaver foil or cutter block) as well as defects that have a negligible effect on the value or operation of the appliance. The guarantee becomes void if repairs are undertaken by unauthorised persons and if original Braun parts are not used.

To obtain service within the guarantee period, hand in or send the complete appliance with your sales receipt to an authorised Braun Customer Service Centre (address information available online at www.service.braun.com).

For UK only:

This guarantee in no way affects your rights under statutory law.

Nos produits sont conçus pour répondre aux normes les plus élevées en matière de qualité, fonctionnalité et design. Nous espérons que vous apprécierez votre nouveau rasoir Braun.

Attention

Votre système de rasage est livré avec un cordon d'alimentation qui intègre une prise transformateur basse tension. Vous ne devez remplacer ou modifier aucun de ses composants, afin d'éviter tout risque d'électrocution.

Ne pas se raser avec une cassette de rasage ou un cordon d'alimentation abîmés.

Cet appareil n'est pas destiné à des enfants ou à des personnes aux capacités mentales, sensorielles et physiques réduites à moins qu'elles ne soient sous la surveillance d'un adulte responsable de leur sécurité. Il convient de surveiller les enfants pour s'assurer qu'ils ne jouent pas avec l'appareil. Conserver hors de portée des enfants.

Bouteille d'huile

Conserver hors de la portée des enfants. Ne pas avaler. Ne pas appliquer sur les yeux. Éliminer comme il convient après usage.

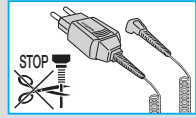

Description

- ① Cassette de rasage
- ② Bouton d'éjection de la cassette
- ③ Verrouillage de la tête du rasoir « lock »
- ④ Tondeuse rétractable pour poils longs
- ⑤ Interrupteur marche/arrêt
- ⑥ (-) bouton de réglage sensible
- ⑦ (+) bouton de réglage intensif
- ⑧ Bouton de réinitialisation
- ⑨ Ecran d'affichage du rasoir
- ⑩ Prise d'alimentation du rasoir
- ⑪ Trousse de voyage
- ⑫ Cordon d'alimentation

Charge du rasoir

La température ambiante idéale pour la mise en charge se situe entre 5 °C et 35 °C.

- A l'aide du cordon d'alimentation ⑫, branchez le rasoir à une prise de courant avec le moteur arrêté et chargez-le pendant au moins une heure
- Une charge complète procure jusqu'à 50 minutes de temps de rasage sans fil. Cela peut

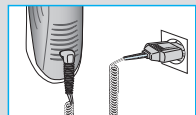



varier selon la densité, la dureté et la longueur de votre barbe.

- Si la batterie est complètement déchargée, vous pouvez également vous raser en branchant le rasoir sur une prise de courant via le cordon d'alimentation.

Ecran d'affichage du rasoir ⑨

Le voyant vert clignote lorsque le rasoir est en charge ou en utilisation.

Lorsque la batterie est complètement chargée, le segment de charge «» «» est allumé en continu, quand le rasoir fonctionne ou quand il est branché sur une prise de courant.



Quelques minutes après la fin de charge, le rasoir passe en mode stand-by : l'affichage s'éteint.

L'indicateur «» rouge clignote quand le rasoir fonctionne pour indiquer que la capacité de la batterie est inférieure à 20 %. La capacité restante est suffisante pour 2 à 3 rasages.



Personnalisez votre rasoir

Personnalisez votre rasoir

A l'aide des boutons de réglage sensible (-) ⑥ et intensif (+) ⑦, vous pouvez sélectionner le meilleur réglage pour raser les différentes zones de votre visage et pour répondre à vos besoins spécifiques. Les différents réglages sont indiqués par le voyant lumineux intégré à l'interrupteur marche/arrêt ⑤ :

- bleu foncé (rasage puissant)
- bleu clair (normal)
- blanc (pour un rasage doux, complet et agréable des zones sensibles du visage ou du cou)

Pour un rasage complet et rapide, nous recommandons le réglage (+).

Lors de la prochaine mise en marche, le dernier réglage utilisé sera sélectionné.

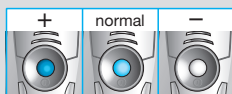

Utilisation

Appuyez sur l'interrupteur marche/arrêt ⑤ pour mettre en marche le rasoir :

- La tête pivotante du rasoir et les grilles flexibles s'adaptent automatiquement aux contours de votre visage.
- Pour raser les zones difficiles à atteindre (ex. : sous le nez), faites glisser le « lock » de verrouillage de la tête du rasoir ③ vers l'arrière pour bloquer la tête pivotante en position inclinée.
- Pour tailler les pattes, moustache et barbe, faites coulisser la tondeuse rétractable pour poils longs ④ vers le haut.

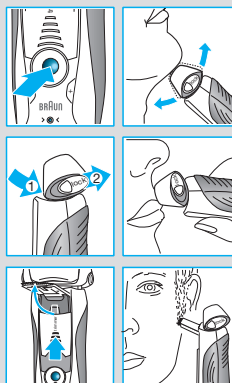

Conseils pour un rasage parfait

Pour des résultats de rasage optimaux, Braun vous invite à suivre les 3 recommandations suivantes :

1. Rasez-vous toujours avant de vous laver le visage.
2. Tenez toujours le rasoir à angle droit (90°) par rapport à votre peau.
3. Tendez la peau et rasez la barbe dans le sens inverse de la pousse du poil.



Nettoyage



La tête du rasoir peut passer sous le robinet d'eau courante.

Attention : Débranchez le rasoir avant de le nettoyer à l'eau.

Un nettoyage régulier garantit une performance de rasage optimale. Rincer la tête du rasoir sous l'eau courante après chaque utilisation est une façon facile et rapide de la garder propre :

- Mettez le rasoir en marche (sans cordon d'alimentation) et rincez la tête du rasoir sous le robinet. Il est possible d'utiliser du savon liquide ne contenant pas de substance abrasive. Rincez toute la mousse et laissez le rasoir en marche pendant quelques secondes.
- Ensuite, arrêtez le rasoir, appuyez sur le bouton d'éjection de la cassette ② pour retirer la cassette de rasage ① et laissez-la sécher.
- Si vous nettoyez régulièrement le rasoir sous l'eau, appliquez ensuite une fois par semaine une goutte d'huile fluide de machine à coudre sur le haut de la cassette de rasage.

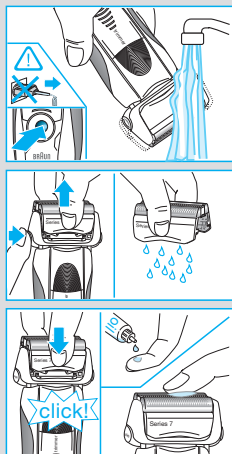

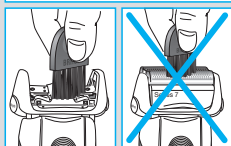
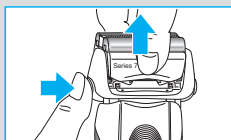

Vous pouvez aussi nettoyer le rasoir à sec avec la brosse fournie :

- Arrêtez le rasoir. Retirez la cassette de rasage ① et tapotez-la sur une surface plane. Nettoyez l'intérieur de la tête pivotante à l'aide de la brosse. Toutefois, ne nettoyez pas la cassette avec la brosse car cela risque de l'endommager.

Gardez votre rasoir en bon état

Remplacement de la cassette de rasage / réinitialisation

Pour conserver une performance de rasage efficace à 100 %, remplacez la cassette de rasage ① lorsque le symbole s'allume sur l'écran du rasoir ⑨ (au bout de 18 mois environ) ou lorsque la cassette est usée.

Le symbole de remplacement vous rappellera durant les 7 prochains rasages de remplacer la cassette de rasage. Le rasoir réinitialisera ensuite automatiquement l'écran.

Après le remplacement de la cassette de rasage, utilisez un stylo pour presser le bouton de réinitialisation ⑩ pendant au moins 3 secondes afin de réinitialiser le compteur.

Le témoin lumineux de remplacement clignote et s'éteint lorsque la réinitialisation est terminée. Il est possible de faire une réinitialisation manuelle à tout moment.

Accessoires

Disponibles chez votre vendeur ou dans les centres de service Braun :

- **Cassette de rasage 70S**

Informations relatives à l'environnement

Ce produit contient des batteries rechargeables. Dans un souci de protection de l'environnement, veuillez ne pas jeter le produit avec les ordures ménagères au terme de son cycle de vie. Vous pouvez remettre ce produit au centre de service Braun ou aux points de collecte dans votre pays.



Susceptible d'être modifié sans préavis.

Pour les spécifications électriques, se référer aux inscriptions sur l'adaptateur basse tension.

Garantie

Nous accordons une garantie de 2 ans sur ce produit, à partir de la date d'achat.

Pendant la durée de la garantie, Braun prendra gratuitement à sa charge la réparation des vices de fabrication ou de matière en se réservant le droit de décider si certaines pièces doivent être réparées ou si l'appareil lui-même doit être échangé.

Cette garantie s'étend à tous les pays où cet appareil est commercialisé par Braun ou son distributeur exclusif.

Cette garantie ne couvre pas : les dommages occasionnés par une utilisation inadéquate, l'usure normale (par exemple, grille et bloc-couteaux) ainsi que les défauts d'usures qui ont un effet négligeable sur la valeur ou l'utilisation de l'appareil. Cette garantie devient caduque si des réparations ont été effectuées par des personnes non agréées par Braun et si des pièces de rechange ne provenant pas de Braun ont été utilisées.

Pour toute réclamation intervenant pendant la période de garantie, retournez ou rapportez l'appareil ainsi que l'attestation de garantie à votre revendeur ou à un Centre Service Agréé Braun.

Se référez à www.service.braun.com ou appelez 08.10.30.97.80 pour connaître le Centre Service Agréé Braun le plus proche de chez vous.

Clause spéciale pour la France

Outre la garantie contractuelle exposée ci-dessus, nos clients bénéficient de la garantie légale des vices cachés prévue aux articles 1641 et suivants du Code civil.

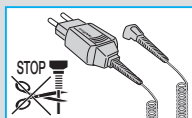

Nuestros productos han sido diseñados para cumplir los más altos estándares de calidad, funcionalidad y diseño. Esperamos que su nueva afeitadora Braun sea de tu entera satisfacción.

Precaución

Esta afeitadora incluye un cable de conexión a la red eléctrica. No cambie o manipule ninguna de sus partes, de otro modo podría correr el riesgo de recibir una descarga eléctrica.

No utilice la afeitadora si la lámina o el cable están dañados.

Este aparato no es para uso de niños ni personas con minusvalías físicas, sensorias o mentales, salvo que se utilicen bajo la supervisión de una persona responsable de su seguridad. En general, recomendamos mantener este aparato fuera del alcance de los niños. Los niños deben ser supervisados para asegurarse de que no juegan con el aparato.

Botella de aceite

Mantener fuera del alcance de los niños. No ingerir. No aplicar sobre los ojos. Tirar adecuadamente a la basura una vez vacío.

Descripción

- ① Lámina y bloque de cuchillas
- ② Botón para liberar la lámina y el bloque de cuchillas
- ③ Botón para bloquear el movimiento del cabezal («lock»)
- ④ Corta-patillas
- ⑤ Botón de encendido y apagado
- ⑥ (-) botón para la opción sensibles
- ⑦ (+) botón para la opción intensivo
- ⑧ Botón de re-inicio
- ⑨ Pantalla digital de la afeitadora
- ⑩ Clavija de entrada del cable de conexión a la red eléctrica con la afeitadora
- ⑪ Estuche de viaje
- ⑫ Cable de conexión a la red eléctrica

Proceso de carga

La mejor temperatura para la carga es entre 5 °C y 35 °C.

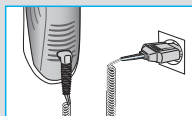

- Use el cable de conexión a la red eléctrica ⑫ para conectar la afeitadora a una red eléctrica con el motor apagado y cárguela al menos durante una hora.



- Una carga completa proporcionará más de 50 minutos de afeitado sin cable. Esto dependerá del tipo de barba.
- Si la batería recargable está vacía, también se puede afeitar si conecta la afeitadora a una red eléctrica por medio del cable de conexión a la red eléctrica.

La pantalla digital de la afeitadora ⑨

La luz indicadora verde parpadea cuando la afeitadora esta en proceso de carga o está siendo usada.

Cuando la batería esta cargada el indicador de carga «» «» lucirá de forma continua siempre que la afeitadora esté encendida o conectada a la red eléctrica.

Minutos después de que se complete la carga, la afeitadora se pone en modo stand-by: El display se apaga.

El piloto indicador de batería baja «» se iluminará intermitentemente siempre y cuando la capacidad de la batería esté por debajo del 20%. Esto supone que tiene lo suficiente para efectuar 2 o 3 afeitados más.



Afeitado personalizado

Personaliza tu afeitado

Con los botones (-) ⑥ e (+) ⑦ puede elegir el mejor modo de afeitado para las diferentes zonas de tu rostro así como ajustarse a sus necesidades específicas. Los diferentes modos de personalización vienen indicados por el piloto de luz incorporado en el botón de encendido/apagado ⑤:

- azul oscuro (afeitado potente)
- azul claro (normal)
- blanco (para un afeitado minucioso y confortable en las zonas sensibles de su rostro como el cuello)

Para un preciso y rápido afeitado recomendamos el modo (+).

Cuando encienda de nuevo la afeitadora la próxima vez se activará el modo último que haya activado.



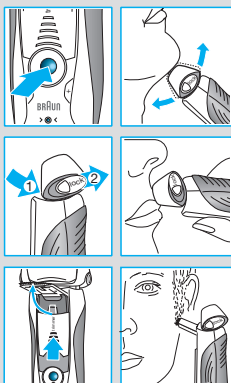

Modo de empleo

Presione el botón de encendido/apagado ⑤ para usar la afeitadora:

- El cabezal pivotante y las láminas flotantes se adaptan automáticamente a cada contorno de su rostro.
- Para afeitar zonas de difícil acceso (por ejemplo debajo de la nariz) deslice el cabezal hasta el ángulo deseado y pulse el botón «lock» ③ para bloquear el movimiento pivotante del cabezal.
- Para recortar patillas, bigote o barba, deslice el corta-patillas ④ hacia arriba.

Consejos para un afeitado perfecto

Para tener un mejor afeitado, Braun recomienda que siga los siguientes 3 pasos:

1. Aféitese siempre antes de lavarse la cara.
2. Aféitese siempre con la afeitadora en un ángulo de 90 grados con respecto a su piel.
3. Estire su piel y aféitese siempre en dirección contraria al crecimiento de su barba.

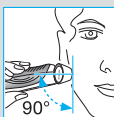

Limpeza



Este aparato puede limpiarse con agua corriente. Precaución: El cable debe desconectarse de la red eléctrica antes de ponerla bajo el agua.

Una limpieza regular asegura un mejor afeitado. Una forma fácil y rápida de mantener la limpieza es poner el cabezal bajo agua corriente.

- Encienda la afeitadora (sin el cable conectado a la red eléctrica), y enjuague el cabezal de la afeitadora bajo el agua del grifo. Es posible usar un jabón natural que no contenga sustancias abrasivas. Aclare el jabón y deja la afeitadora en funcionamiento durante unos segundos más.
- A continuación, apague la afeitadora, presione el botón retire la lamina y bloq de cuchillas ② y deje la lámina y bloq de cuchillas ① desmontadas hasta que se sequen.
- Si limpia con regularidad la afeitadora bajo el agua, una vez a la semana aplique una gota de lubricante en la lámina y bloq de cuchillas.

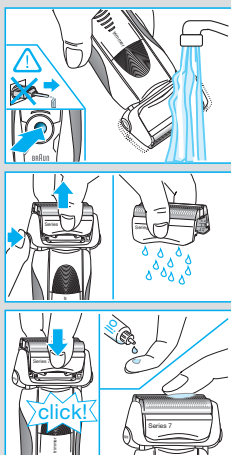

También, puede limpiar la afeitadora usando el cepillo:

- Apague la afeitadora. Extraiga la lámina y bloque de cuchillas ① y déle unos pequeños golpecitos sobre una superficie lisa, para que se desprendan los restos de pelo. Con un cepillo, limpie la cara interna del cabezal. No debe limpiar ni la lámina con el cepillo ya que éstas podrían resultar dañadas.

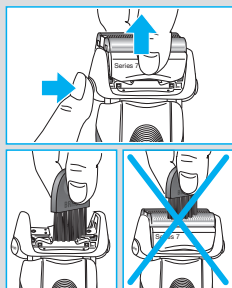

Mantenga su afeitadora en óptimo estado

Reemplazo de la lámina y bloque de cuchillas / reiniciar (reset)

Para lograr un afeitado perfecto 100%, sustituya a lámina y bloque de cuchillas ① cuando la luz indicadora de sustitución lo indique en la pantalla digital de la afeitadora ⑨ (una vez cada 18 meses) o cuando esté desgastado por el uso.

El piloto de sustitución se encenderá durante siete afeitados para recordar que es necesario cambiar la lámina y bloque de cuchillas. Después se borrará automáticamente.

Una vez la lámina y bloque de cuchillas han sido cambiadas, con ayuda de un bolígrafo presionar el botón de reinicio ⑧ e durante 3 segundos para poner el contador a cero.

Mientras se hace el cambio de la lámina y bloque de cuchillas el piloto de sustitución parpadeará y se apagará cuando se haya finalizado el proceso de sustitución. El reinicio se puede hacer siempre que se desee.



Accesorios

Disponible en servicios técnicos de Braun o en tiendas o distribuidores autorizados Braun:

- **Lámina y bloque de cuchillas: 70S**

Información medioambiental

Este producto contiene baterías recargables. Para preservar el medio ambiente, no tire este producto a la basura al final de su vida útil. Para reemplazarla puede acudir a un Centro de Asistencia Técnica Braun o a los puntos de recogida habilitados por los ayuntamientos.



Sujeto a modificaciones sin previo aviso.

Las especificaciones eléctricas aparecen impresas en el cable de conexión a la red eléctrica.

Garantía

Braun concede a este producto 2 años de garantía a partir de la fecha de compra. Dentro del periodo de garantía, subsanaremos, sin cargo alguno, cualquier defecto del aparato imputable tanto a los materiales como a la fabricación, ya sea reparando, sustituyendo piezas, o facilitando un aparato nuevo según nuestro criterio.

La garantía no ampara averías por uso indebido, funcionamiento a distinto voltaje del indicado, conexión a un enchufe inadecuado, rotura, desgaste normal (p.ej. la lámina o bloque de cuchillas) por el uso que causen defectos o una disminución en el valor o funcionamiento del producto.

La garantía perderá su efecto en caso de ser efectuadas reparaciones por personas no autorizadas, o si no son utilizados recambios originales de Braun.

La garantía solamente tendrá validez si la fecha de compra es confirmada mediante la factura o el albarán de compra correspondiente.

Esta garantía tiene validez en todos los países donde este producto sea distribuido por Braun o por un distribuidor asignado por Braun: www.service.braun.com.

En caso de reclamación bajo esta garantía, diríjase al Servicio de Asistencia Técnica de Braun más cercano.

Solo para España

Servicio al consumidor: Para localizar a su Servicio Braun más cercano o en el caso de que tenga Vd. alguna duda referente al funcionamiento de este producto, le rogamos contacte con el teléfono de este servicio 901 11 61 84.

Os nossos produtos são concebidos para ir ao encontro dos mais elevados padrões de qualidade, funcionalidade e design. Esperamos que desfrute ao máximo da sua nova Máquina de Barbear Braun.

Aviso

O seu sistema de barbear vem equipado com um cabo de alimentação especial e um transformador de voltagem extra baixa de segurança integrado. Para evitar risco de choque eléctrico, não substitua, troque ou manipule nenhuma das peças que o compõem.

Não utilize o aparelho se a rede ou o cabo se encontrarem danificados.

Este aparelho não deve ser usado por crianças ou pessoas com capacidades físicas ou mentais reduzidas, excepto quando estejam sob a supervisão de alguém responsável pela sua segurança. Em geral, recomendamos que mantenha o aparelho fora do alcance de crianças. As crianças devem ser supervisionadas para garantir que não brincam com o aparelho.

Garrafa de óleo

Manter fora do alcance das crianças. Não engolir. Não aplicar nos olhos. Eliminar correctamente de modo responsável quando vazio.

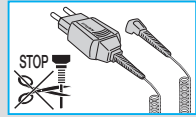

Descrição

- ① Rede e Bloco de laminas
- ② Botão de extracção para substituição do cartucho
- ③ Botão de configuração de precisão («lock»)
da cabeça de corte
- ④ Aparador de pêlos longos extensível
- ⑤ Botão ligar/desligar
- ⑥ (-) selector do modo de funcionamento
sensível
- ⑦ (+) selector do modo de funcionamento
intensivo
- ⑧ Botão de reinício
- ⑨ Visor da máquina de barbear
- ⑩ Ficha de alimentação da máquina de barbear
- ⑪ Bolsa
- ⑫ Cabo de alimentação especial

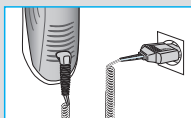

Carga da máquina de barbear

A melhor temperatura ambiente para efectuar o carregamento situa-se entre os 5 °C e os 35 °C.



- Usando o cabo de alimentação especial ⑫, ligue a máquina de barbear a uma tomada eléctrica com o motor desligado e carregue-a durante pelo menos 1 hora.
- Uma carga completa permite a utilização sem fios até 50 minutos de tempo de barbear, dependendo do comprimento da barba.
- Se a bateria recarregável estiver descarregada, também se pode barbear ligando a máquina a uma ficha eléctrica através do cabo de alimentação especial.

Visor da máquina de barbear ⑨

Durante o carregamento ou quando estiver a utilizar a máquina de barbear, a luz verde indicadora de carga pisca intermitentemente. Quando a bateria está completamente carregada, o segmento de carga «» «» permanece aceso, desde que a máquina esteja ligada ou ligada a uma tomada eléctrica através do cabo de alimentação especial.



Alguns minutos depois de completar a carga, a máquina passa a modo stand-by: o mostrador desliga-se.

A luz encarnada indicadora de carga baixa «» pisca quando a capacidade da bateria está abaixo dos 20%, desde que a máquina de barbear ligada. A capacidade restante será suficiente para 2 a 3 utilizações.



Personalizar a sua máquina de barbear

Personalizar a sua máquina de barbear

Os botões (-) ⑥ e (+) ⑦ permitem-lhe escolher a melhor configuração para barbear as diferentes áreas do rosto, de acordo com as suas necessidades específicas. A luz piloto, integrada no botão ligar/desligar ⑤, indica os diferentes modos de funcionamento:

- azul escuro (barbear potente)
- azul claro (normal)
- branco (para um barbear apurado e confortável em áreas sensíveis do rosto, como, por exemplo, o pescoço).

Para um barbear apurado e rápido, recomendamos o modo de funcionamento (+).

Quando ligar novamente a máquina, accionará a última configuração utilizada.

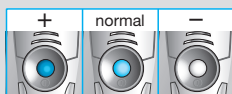

Modo de utilização

Prima o botão ligar/desligar ⑤ para colocar a máquina de barbear em funcionamento:

- A cabeça de corte em pivot e as redes adaptáveis ajustam-se automaticamente a todos os contornos do seu rosto.
- Para um barbeado apurado em áreas de difícil acesso (como, por exemplo, por baixo do nariz), deslize o interruptor de precisão da cabeça de corte «lock» ③ para a posição posterior para travar a cabeça em pivot num determinado ângulo.
- Para aparar patilhas, bigode ou barba, deslize o acessório aparador de pêlos longos ④ para cima.

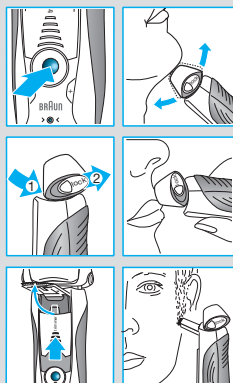

Conselhos para um barbear perfeito

Para otimizar os resultados, a Braun recomenda que siga estes 3 passos simples:

1. Barbeie-se sempre antes de lavar o rosto.
2. Segure sempre a máquina de barbear em ângulos rectos (90°) relativamente à pele.
3. Estique a pele e barbeie-se no sentido contrário ao do crescimento do pêlo.



Limpeza



A cabeça de corte é adequada para limpeza com água corrente.

Aviso: Desligue o aparelho da tomada eléctrica antes de limpar a cabeça de corte com água.

A limpeza regular garante um melhor desempenho da sua máquina de barbear. Enxaguar a cabeça de corte com água corrente, depois de cada utilização, é uma maneira fácil e rápida de manter a máquina limpa.

- Ligue a máquina de barbear (sem o cabo de alimentação) e enxágue a cabeça de corte em água quente corrente. Poderá utilizar um sabonete líquido que não contenha substâncias abrasivas. Enxágue os restos de sabão e ponha a máquina de barbear a funcionar por mais alguns segundos.
- Em seguida, desligue a máquina de barbear, prima o botão de extracção ② para retirar a Rede e Bloco de lâminas ① e deixe secar.
- Se tem por hábito limpar a máquina de barbear com água, aplique uma vez por semana uma gota de óleo de máquina no cimo da Rede e Bloco de lâminas.

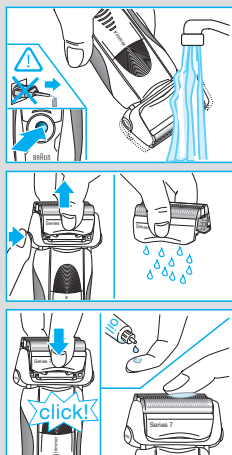

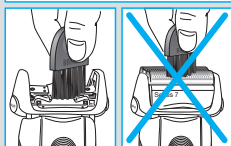
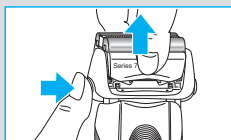

Alternativamente, pode limpar a máquina com a escova fornecida:

- Desligue a máquina de barbear. Retire a Rede e Bloco de lâminas ① e bata suavemente numa superfície plana. Utilize a escova para limpar a área interior da cabeça em pivô. No entanto, não limpe o bloco de lâminas com a escova pois poderá danificá-lo.

Manter a sua máquina de barbear em óptimo estado

Substituição da Rede e Bloco de lâminas / reiniciar

Para que a máquina de barbear mantenha um desempenho perfeito, substitua a Rede e Bloco de lâminas ① quando se acender o símbolo de substituição no visor da máquina ⑨ (após cerca de 18 meses) ou quando a Rede e Bloco de lâminas estiverem gastos.

O símbolo de substituição lembrá-lo-á durante as próximas 7 utilizações que deverá substituir a Rede e Bloco de lâminas. Posteriormente, a máquina de barbear restaurará automaticamente o visor.

Depois de substituir a rede e bloco de lâminas, utilize uma esferográfica para empurrar o botão de reset ⑩, pressionando pelo menos durante 3 minutos para restaurar o contador. Nesta operação, a luz de substituição pisca e desliga-se uma vez concluída a reinicialização. A reinicialização manual pode ser efectuada em qualquer altura.

Acessórios

Disponíveis no seu revendedor ou nos Centros de Venda Braun:

- Rede e Bloco de lâminas 70S



Nota ambiental

Este produto contém baterias recarregáveis. Com o intuito de proteger o ambiente, por favor não deite o produto no lixo doméstico, no final da sua vida útil. Entregue-o num dos Serviços de Assistência Técnica da Braun, ou em locais de recolha específica, à disposição no seu país.



Sujeito a modificações sem aviso prévio.

Para especificações eléctricas, consulte a informação impressa no cabo de alimentação.

Garantia

Braun concede a este produto 2 anos de garantia a partir da data de compra. Dentro do período de garantia qualquer defeito do aparelho, devido aos materiais ou ao seu fabrico, será reparado, substituindo peças ou trocando por um aparelho novo segundo o nosso critério, sem qualquer custo.

A garantia não cobre avarias por utilização indevida, funcionamento a voltagem diferente da indicada, ligação a uma tomada de corrente eléctrica incorrecta, ruptura, normal utilização e desgaste (ex: rede e bloco de lâminas) por utilização que causem defeitos ou diminuição da qualidade de funcionamento do produto.

A garantia perderá o seu efeito no caso de serem efectuadas reparações por pessoas não autorizadas ou se não forem utilizados acessórios originais Braun.

A garantia só é válida se a data de compra for confirmada pela apresentação da factura ou documento de compra correspondente.

Esta garantia é válida para todos os países onde este produto seja distribuído por Braun ou por um distribuidor Braun autorizado.

No caso de reclamação ao abrigo de garantia, dirija-se ao Serviço de Assistência Técnica Oficial Braun mais próximo: www.service.braun.com.

Só para Portugal

Apoio ao consumidor: Para localizar o seu Serviço Braun mais próximo ou no caso de surgir alguma dúvida relativamente ao funcionamento deste produto, contacte por favor este serviço pelo telefone 808200033.

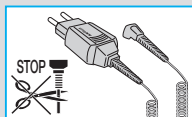

I nostri prodotti sono progettati per rispondere ai più elevati standard di qualità, funzionalità e design. Ci auguriamo che il suo nuovo Braun soddisfi pienamente le sue esigenze.

Attenzione

Il rasoio è dotato di un cavo di alimentazione speciale, che ha un sistema integrato di sicurezza a basso voltaggio. Per evitare il rischio di scosse elettriche, non cercare di sostituire o di manipolare nessuna parte del prodotto.

Non radere con la lamina o cavo danneggiati.

Questo elettrodomestico non è progettato per essere utilizzato da bambini o da persone con capacità fisiche o mentali ridotte, senza la supervisione di una persona responsabile della loro sicurezza. In generale, noi raccomandiamo di tenerlo fuori dalla portata dei bambini.

I bambini dovrebbero essere controllati per accertarsi che non giochino con il dispositivo.

Flacone olio lubrificante

Tenere fuori dalla portata dei bambini.

Non ingoiare. Non applicare sugli occhi.

Smaltire correttamente quando è vuoto.

Descrizione

- ① Sistema di rasatura a lamina e pettine radente integrato
- ② Pulsante di rilascio sistema di rasatura
- ③ Interruttore di blocco testina rasoio («lock»)
- ④ Tagliabasette estensibile
- ⑤ Interruttore accensione/spengimento
- ⑥ (-) pulsante settaggio sensibili
- ⑦ (+) pulsante settaggio ad alta intensità
- ⑧ Pulsante di «reset»
- ⑨ Display rasoio
- ⑩ Presa elettrica rasoio
- ⑪ Custodia da viaggio
- ⑫ Set cavo speciale

Carica del rasoio

La migliore temperatura ambiente per la ricarica oscilla tra 5 °C e 35 °C.

- Utilizzando il set cavo speciale ⑫, collegare il rasoio spento a una presa elettrica e caricarlo come minimo per un'ora.
- Una carica completa garantisce un'autonomia di 50 minuti senza utilizzare il cavo.

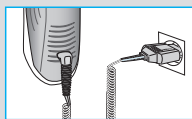



L'autonomia può variare in funzione della ricrescita della barba.

- Se la batteria ricaricabile si è scaricata, è possibile radersi anche collegando il rasoio a una presa elettrica con il set cavo speciale.

Display del rasoio ⑨

La spia verde lampeggia quando il rasoio è in carica o acceso.

Quando la batteria è completamente carica, il livello di carica «» «» resta permanentemente acceso, purchè il rasoio sia acceso o connesso ad una presa di corrente

Alcuni minuti dopo aver completato la carica, il rasoio passa in modalità stand-by: il display si spegne.

La spia rossa di basso livello carica «» lampeggia indicando che la carica è scesa sotto al 20%, se il rasoio è acceso. La carica rimanente basta per 2 – 3 rasature.



Personalizzare il proprio rasoio

Per adattare la testina alle proprie esigenze di comfort e per radere diverse parti del viso, è possibile selezionare la modalità (-) ⑥ e (+) ⑦. I diversi settaggi sono indicati dalla luce pilota incorporata nel tasto di accensione/spegnimento ⑤:

- blu scuro (per una rasatura profonda)
- blu chiaro (normal)
- bianco (per una rasatura accurata nelle aree sensibili del viso come ad esempio il collo)

Per una rasatura accurata e veloce si raccomanda il settaggio (+).

Quando si riaccenderà il rasoio la volta successiva, verrà automaticamente attivato l'ultimo settaggio utilizzato.



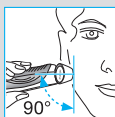
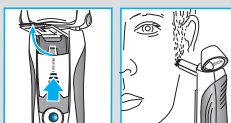
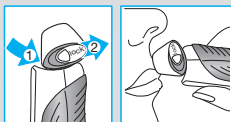
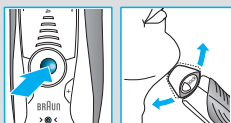

Come utilizzare il rasoio

Per utilizzare il rasoio premere l'interruttore di accensione/spengimento ⑤:

- Le lamine oscillanti del rasoio seguono automaticamente ogni curva del viso.
- Per radere zone difficili (es. sotto al naso) scorrere indietro l'interruttore di blocco della testina oscillante ③ in modo da fissarla in determinata angolazione.
- Per regolare basette, baffi e barba far scorrere verso l'alto il tagliabasette estensibile ④.

Consigli per una rasatura perfetta

Per risultati di rasatura ottimali Braun consiglia di seguire 3 semplici passaggi:

1. Radersi sempre prima di lavarsi il viso.
2. Tenere sempre il rasoio ad angolo retto (90°) rispetto alla pelle.
3. Distendere la pelle e radersi in senso contrario a quello di crescita della barba.

Pulizia



La testina del rasoio può essere lavata sotto acqua corrente.

Attenzione: prima di lavare il rasoio sotto l'acqua corrente, scollegarlo dall'alimentazione elettrica.

Una pulizia regolare garantisce le migliori performance di rasatura. Risciacquare la testina radente sotto l'acqua corrente è un metodo facile e veloce per tenerla pulita.

- Accendere il rasoio (scollegato dal cavo) e risciacquare la testina sotto acqua calda corrente. È possibile utilizzare sapone liquido esente da sostanze abrasive. Rimuovere tutta la schiuma e lasciare il rasoio in funzione ancora per alcuni secondi.
- Successivamente spegnere il rasoio, premere il pulsante di rilascio ② per rimuovere il sistema di rasatura ① e lasciarlo asciugare.
- Se si pulisce regolarmente il rasoio sotto l'acqua, una volta alla settimana applicare al sistema di rasatura una goccia di olio lubrificante leggero.

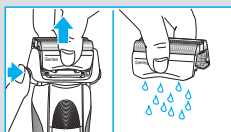
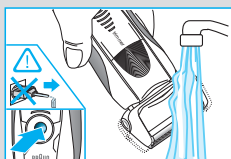

In alternativa, pulire il rasoio con lo spazzolino in dotazione:

- Spegner il rasoio. Rimuovere il sistema di rasatura ① e batterlo leggermente su una superficie piana. Pulire la zona interna della testina oscillante con lo spazzolino. Non utilizzare lo spazzolino sul sistema di rasatura perché potrebbe danneggiarlo.

Per mantenere il rasoio in perfette condizioni

Sostituzione del sistema di rasatura / reset

Per mantenere le prestazioni al 100%, sostituire il sistema di rasatura ① quando il simbolo corrispondente si accende sul display del rasoio ⑨ (dopo circa 18 mesi) oppure quando il sistema è usurato.

Nel corso delle 7 rasature successive il simbolo di sostituzione ricorderà di sostituire il sistema di rasatura. Successivamente il rasoio effettuerà il reset automatico del display.

Una volta sostituito il sistema di rasatura, tenere premuto il pulsante di «reset» ⑧ e con una penna a sfera per almeno 3 secondi e azzerare il contatore.

La spia di sostituzione lampeggia nel corso di questa operazione e si spegne una volta completato il reset. Il reset manuale può essere effettuato in qualsiasi momento.

Accessori

Disponibili presso il proprio rivenditore o i Centri Assistenza Braun:

- **Sistema di rasatura a lamina e pettine radente 70S**

Nota sull'impatto ambientale

Questo prodotto contiene batterie ricaricabili. Al fine di salvaguardare l'ambiente, terminata la vita utile del prodotto si prega di non smaltirlo fra i rifiuti domestici.

Per lo smaltimento rivolgersi a un Centro Assistenza Braun o agli appositi centri di raccolta predisposti a livello nazionale.

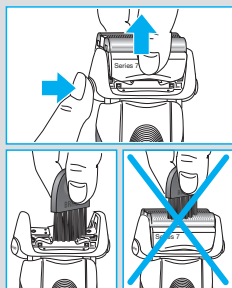

Con riserva di modifiche senza preavviso.

Per le specifiche elettriche vedere la stampigliatura sul set cavo speciale.

Garanzia

Braun fornisce una garanzia valevole per la durata di 2 anni dalla data di acquisto.

Nel periodo di garanzia verranno eliminati, gratuitamente, i guasti dell'apparecchio conseguenti a difetti di fabbrica o di materiali, sia riparando il prodotto sia sostituendo, se necessario, l'intero apparecchio.

Tale garanzia non copre: i danni derivanti dall'uso improprio del prodotto, la normale usura (ad esempio di lamina o blocco coltelli) conseguente al funzionamento dello stesso, i difetti che hanno un effetto trascurabile sul valore o sul funzionamento dell'apparecchio.

La garanzia decade se vengono effettuate riparazioni da soggetti non autorizzati o con parti non originali Braun.

Per accedere al servizio durante il periodo di garanzia, è necessario consegnare o far pervenire il prodotto integro, insieme allo scontrino di acquisto, ad un centro di assistenza autorizzato Braun.

Contattare www.service.braun.com o il numero 02/6678623 per avere informazioni sul Centro di assistenza autorizzato Braun più vicino.

Onze producten zijn ontworpen om te voldoen aan de hoogste eisen van kwaliteit, functionaliteit en design. Wij wensen u veel plezier met uw nieuwe Braun scheerapparaat.

Waarschuwing

Uw scheerapparaat is voorzien van een speciaal snoer met een geïntegreerd veiligheids laag-voltage aanpassingssysteem. Om deze reden mag u geen enkel onderdeel vervangen of bewerken, om het risico van een elektrische schok te voorkomen.

Niet gebruiken indien snoer of scheerblad beschadigd zijn.

Dit apparaat is niet bedoeld voor gebruik door kinderen of personen met verminderde fysieke of mentale capaciteiten, tenzij zij het apparaat gebruiken onder toezicht van een persoon verantwoordelijk voor hun veiligheid. Houd toezicht op kinderen om te voorkomen dat ze met het apparaat gaan spelen. Buiten bereik van kinderen bewaren.

Olie-flesje

Hou buiten bereik van kinderen. Slik niet door. Niet op de ogen aanbrengen. Gooi netjes weg wanneer leeg.

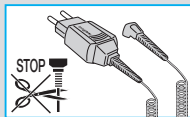

Beschrijving

- ① Scheerblad & messenblok cassette
- ② Cassette ontgrendelingsknop
- ③ Scheerhoofd «lock» schakelaar
- ④ Uitklapbare tondeuse
- ⑤ Aan/uit schakelaar
- ⑥ (-) instelling knop gevoelig
- ⑦ (+) instelling knop intensieve
- ⑧ Reset knop
- ⑨ Scheerapparaat display
- ⑩ Scheerapparaat snoeringang
- ⑪ Reisetui
- ⑫ Speciaal snoer

Opladen van uw scheerapparaat

De beste omgeving temperatuur voor het opladen van het scheerapparaat is tussen de 5 °C tot 35 °C.

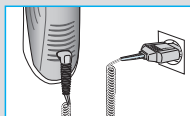

- Gebruik het speciale snoer ⑫, om het scheerapparaat aan te sluiten op het lichtnet met het apparaat uitgeschakeld en laad het voor minimaal een uur.



- Een volledig opgeladen accu is voldoende voor ca. 50 minuten snoerloos scheren. Dit is afhankelijk van uw baardgroei.
- Als het scheerapparaat leeg is (ontladen), kunt u zich tevens scheren met het apparaat aangesloten op het lichtnet (gebruik het speciale bijgeleverde snoer).

Scheerapparaat display ⑨

De groene indicator licht op wanneer het scheerapparaat wordt opgeladen of wordt gebruikt.

Wanneer het scheerapparaat aanstaat of is aangesloten op het lichtnet, zal het oplaadsegment is opgeladen zal het oplaadsegment «» «» continu oplichten.



Enkele minuten nadat het opladen is voltooid, schakelt het scheerapparaat naar de standby-stand. Het display wordt uitgeschakeld.

Wanneer de accu volledig is opgeladen en het rode «» lage capaciteit indicatielampje knippert, geeft dit aan dat de capaciteit van de accu onder de 20% is. De resterende capaciteit is voldoende voor 2 tot 3 scheerbeurten.



Gebruik van uw scheerapparaat

Persoonlijke instellingen van uw scheerapparaat

Met de (-) ⑥ en (+) ⑦ knoppen kunt u kiezen welke instelling het beste is voor de verschillende gebieden van uw gezicht en uw specifieke behoeften. De drie verschillende instellingen worden aangegeven door het controle lampje in de aan/uit schakelaar ⑤:

- donker blauw (met veel Power, bij zware baardgroei)
- licht blauw (normal)
- wit (voor grondig, maar comfortabel, scheren ook in gevoelige gedeeltes van het gezicht zoals de nek)



Voor een grondige en snelle scheerbeurt advise- ren wij het apparaat op (+) in te stellen.

Bij een volgend gebruik zal de laatste gebruikte instelling worden geactiveerd.

Scheren

Druk op aan/uit schakelaar ⑤ om het scheerapparaat aan te zetten:

- Het zwenkende scheerhoofd en scheerblad passen zich automatisch aan aan de contouren van uw gezicht.
- Om lastige plekken te scheren (bijv. onder de neus) schuift u de scheerhoofd «lock» schakelaar ③ naar achteren om het zwenkende scheerhoofd in een hoek te vergrendelen.
- Om uw bakkebaarden, snor of baard te scheren, schuift u de uitklapbare tondeuse ④ naar boven.

Tips voor een perfect scheerresultaat

Voor de beste resultaten, adviseert Braun de volgende 3 eenvoudige stappen:

1. Scheer u altijd voordat u uw gezicht wast.
2. Houd het scheerapparaat altijd in een recht hoek van 90° op uw huid.
3. Strek uw huid strak en scheer tegen de haargroeirichting in.

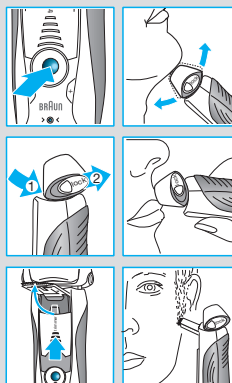

Reinigen



Het scheerhoofd is geschikt voor het reinigen onder stromend water.

Waarschuwing: trek altijd het snoer uit het stopcontact en uit het scheerapparaat voordat u het scheerhoofd onder water houdt.

Regelmatig reinigen geeft betere scheerprestaties. Het afspoelen van het scheerhoofd onder stromend water is een snelle en makkelijke manier om het schoon te houden:

- Zet het scheerapparaat aan (snoerloos) en spoel het scheerhoofd af onder heet stromend water. U mag hierbij vloeibare zeep zonder schurende deeltjes gebruiken. Spoel al het schuim af en laat het scheerapparaat nog een paar seconden aan staan.
- Schakel vervolgens het scheerapparaat uit, druk op de ontgrendelingsknop ② om het scheerblad en de messenblok cassette ① te verwijderen en laat deze drogen.
- Indien u het scheerapparaat regelmatig schoonmaakt met water, dient u eenmaal per week een druppel naaimachine olie op de scheerblad en messenblok cassette te druppelen.

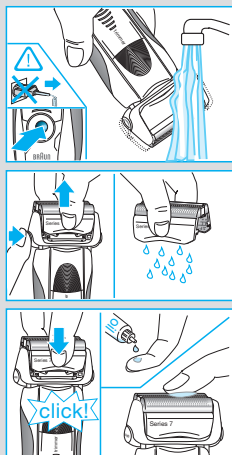

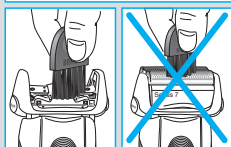
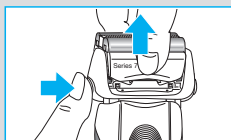

U kunt het scheerapparaat tevens schoonmaken met het bijgeleverde borsteltje:

- Zet het apparaat uit. Verwijder het scheerblad en de messenblok cassette en klop deze uit op een vlakke ondergrond. Gebruik het borsteltje om de binnenkant van het scheerhoofd schoon te maken. Gebruik het borsteltje nooit op het scheerblad en de messenblok cassette aangezien dit het scheerblad kan beschadigen.

Uw scheerapparaat in topconditie houden

Het scheerblad en de messenblok cassette vervangen / reset

Om een 100% scheerprestatie te houden, dient u het scheerblad en de messenblok cassette ^① te vervangen wanneer het vervangings­symbool oplicht op het scheerapparaat display ^⑨ (na ongeveer 18 maanden) of wanneer de cassette versleten is.



Het vervangings­symbool zal u gedurende de volgende 7 scheerbeurten herinneren uw scheerblad en messenblok cassette te vervangen. Hierna zal het scheerapparaat de display automatisch resetten.

Druk, nadat u het scheerblad en de messenblok cassette heeft vervangen, gedurende tenminste 3 seconden met een balpen op de reset knop [Ⓑ] om de teller te resetten. Terwijl u dit doet, zal het vervangings­lampje knipperen en doven wanneer de reset is voltooid. Een handmatige reset kunt u op elk moment uitvoeren.

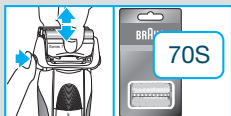

Accessoires

Verkrijgbaar bij onderdelenwinkels of Braun Service Centers:

- **Scheerblad & messenblok cassette 70S**

Mededeling ter bescherming van het milieu

Dit product bevat oplaadbare batterijen. Ter bescherming van het milieu mag dit product aan het einde van zijn nuttige levensduur niet met het gewone huisvuil worden weggegooid. Verwijdering kan plaatsvinden bij een Braun Service Centre of bij de bekende verzamelplaatsen.



Wijzigingen voorbehouden.

Voor elektrische specificaties, zie de print op het speciale snoer.

Garantie

Op dit produkt verlenen wij een garantie van 2 jaar geldend vanaf datum van aankoop. Binnen de garantieperiode zullen eventuele fabricagefouten en/of materiaalfouten gratis door ons worden verholpen, hetzij door reparatie, vervanging van onderdelen of omruilen van het apparaat.

Deze garantie is van toepassing in elk land waar dit apparaat wordt geleverd door Braun of een officieel aangestelde vertegenwoordiger van Braun.

Beschadiging ten gevolge van onoordeelkundig gebruik, normale slijtage (bijv. aan scheerblad of messenblok) en gebreken die de werking of waarde van het apparaat niet noemenswaardig beïnvloeden vallen niet onder de garantie. De garantie vervalt bij reparatie door niet door ons erkende service-afdelingen en/of gebruik van niet originele Braun onderdelen.

Om gebruik te maken van onze service binnen de garantieperiode, dient u het complete apparaat met uw aankoopbewijs af te geven of op te sturen naar een geautoriseerd Braun Customer Service Centre: www.service.braun.com.

Bel 0 800 44 55 388 voor een Braun Customer Service Centre bij u in de buurt.

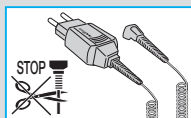

Vores produkter er skabt til at opfylde de højeste krav med hensyn til kvalitet, funktionalitet og design. Vi håber, du vil få glæde af din nye barbermaskine fra Braun.

Advarsel

Dit barbersystem er forsynet med en specialledning med integreret strømforsyning med ekstra lav spænding for større sikkerhed. Du må ikke udskifte eller pille ved nogen af delene, da du kan risikere at få elektrisk stød.

Brug ikke barbermaskinen, hvis skæreblad eller ledning er beskadigede.

Dette produkt er ikke beregnet til at bruges af børn eller svagelige personer uden overvågning af en person der er ansvarlig for deres sikkerhed. Generelt anbefaler vi at produktet opbevares utilgængeligt for børn. Børn bør overvåges for at sikre at de ikke leger med apparatet.

Olief flaske

Forvares utilgængeligt for børn. Må ikke indtages. Undgå at få olie i øjnene. Tom flaske bortskaffes på korrekt vis.

Beskrivelse

- ① Kassette med skæreblade og lamelknive
- ② Udløserknap til kassette
- ③ Låsekontakt til barberhoved «lock»
- ④ Pop-out trimmer til langt hår
- ⑤ Tænd/sluk-knap
- ⑥ (-) indstillingsknap følsom
- ⑦ (+) indstillingsknap intensiv
- ⑧ Nulstil-knap («reset»)
- ⑨ Barbermaskinens display
- ⑩ Stik til barbermaskine
- ⑪ Rejseetui
- ⑫ Specialledning

Opladning af shaver

Opladning foregår bedst ved en temperatur mellem 5 °C og 35 °C.

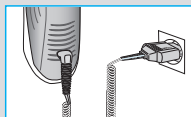

- Barbermaskinen tilsluttes en stikkontakt med specialledningen ⑫ med motoren slukket og oplades i mindst en time.
- En fuld opladning giver op til 50 minutters ledningsfri barbering. Dette kan variere afhængig af din skægvekst.



- Hvis det genopladelige batteri er løbet tør (afladet), kan du også barbere dig ved at sætte barbermaskinen til en stikkontakt med specialledningen.

Barbermaskinens display ⑨

Det grønne lys blinker, når barbermaskinen er opladet eller i brug.

Når batteriet er fuldt opladet, lyser opladningssegmentet «» «» konstant, forudsat at barbermaskinen er tændt eller tilsluttet lysnettet.

Standby-funktion

(barbermaskinen er slukket men koblet til stikkontakt)

Et par minutter efter fuld ladning slår barbermaskinen over på standby: Displayet slukker.

Det røde lys blinker «», når batteriets kapacitet er under 20 %, forudsat at barbermaskinen er tændt. Den tilbageværende kapacitet rækker til 2-3 barberinger.



Tilpas din barbermaskine til dine behov

Tilpas din barbermaskine til dine behov

Med knapperne (-) ⑥ og (+) ⑦ kan du vælge den bedste indstilling til barbering forskellige steder i ansigtet, så det passer til dine specielle behov. De forskellige indstillinger er vist med lyset, der er indbygget i tænd/sluk-knappen ⑤:

- mørkeblå (kraftig barbering)
- lyseblå (normal)
- hvid (til en meget behagelig barbering følsomme steder i ansigtet og på halsen)

Til en omhyggelig og hurtig barbering anbefaler vi (+)-indstillingen.

Når du tænder maskinen næste gang, vil den sidst anvendte indstilling blive aktiveret.



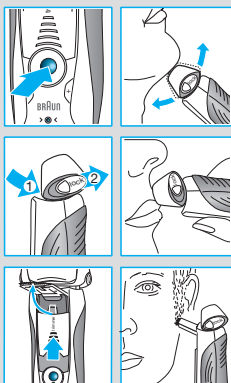

Brugsanvisning

Tryk på start/stop-knappen ⑤ for at tænde for barbermaskinen.

- Det svingbare barberhoved og svævende skærebled tilpasser sig automatisk ansigtets konturer.
- For at barbere vanskeligt tilgængelige områder (fx under næsen) skal barberhovedets «lock»-kontakt ③ skydes til bageste position for at låse det svingbare hoved i en vinkel.
- For at trimme bakkenbarter, overskæg eller skæg skal pop-out trimmeren til langt hår ④ skydes opad.

Tips til den perfekte barbering

For at opnå de bedste barberingsresultater anbefaler Braun 3 enkle trin:

1. Barber dig altid, før du vasker dig i ansigtet.
2. Hold altid barbermaskinen i en ret vinkel (90°) mod huden.
3. Stræk huden og barber mod skæggets vokseretning.

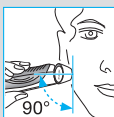

Rengøring



Barberhovedet kan rengøres under rindende vand.

Advarsel: Træk stikket ud af stikkontakten, før barberhovedet rengøres i vand.

Regelmæssig rengøring sikrer en bedre barbering. En let og hurtig måde at holde barberhovedet rent på efter hver barbering er at skylle det under rindende vand.

- Tænd for barbermaskinen (trådløs), og skyl barberhovedet under varmt, rindende vand. Der kan anvendes flydende sæbe uden slibemidler. Skyl al skummet væk, og lad barbermaskinen køre i et par sekunder mere.
- Sluk så for barbermaskinen, tryk på udløserknappen ② for at fjerne kassetten med skærebled og lamelknive ① og lad den tørre.
- Dryp en dråbe let maskinolie på kassetten med skærebled og lamelknive, hvis du regelmæssigt rengør din barbermaskine under rindende vand.

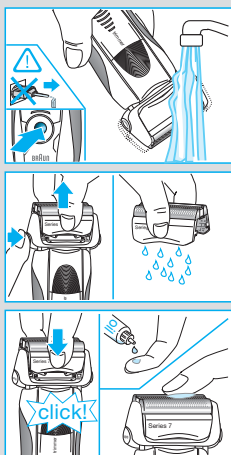

Alternativt kan barbermaskinen renses med den medfølgende børste:

- Sluk for barbermaskinen. Tag kassetten med skæreblade og lamelknive ① af og bank den mod en flad overflade. Rens derefter indersiden af det bevægelige hoved med børsten. Kassetten må imidlertid ikke renses med børsten, da det kan ødelægge den.

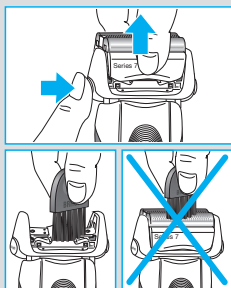

Hold din barbermaskine i topform

Udskiftning af kassetten med skæreblade og lamelknive / nulstilling

For at opnå optimal barbering hver gang bør kassetten med skæreblade og lamelknive ① udskiftes, når udskiftningssymbolet (display) ⑨ lyser (efter ca. 18 måneders brug), eller når kassetten er slidt.

Udskiftningssymbolet minder dig under de næste 7 barberinger om at udskifte kassetten med skæreblade og lamelknive. Derefter nulstiller barbermaskinen automatisk displayet.

Når du har udskiftet kassetten med skæreblade og lamelknive, trykkes på nulstil-knappen ⑧ med en kuglepen i mindst 3 sekunder for at nulstille tælleren.

Imens blinker udskiftningslyset, som slukker, når nulstillingen er afsluttet. Manuel nulstilling kan foretages til enhver tid.



Tilbehør

Fås hos din forhandler eller Braun Service Centre:

- **Kassette med skæreblade og lamelknive 70S**

Miljømæssige oplysninger

Dette produkt indeholder genopladelige batterier. For at beskytte miljøet bør apparatet efter endt levetid ikke kasseres sammen med husholdningsaffaldet. Bortskaffelse kan ske på et Braun Servicecenter eller passende, lokale opsamlingssteder.



Kan ændres uden varsel.

Elektriske specifikationer findes på specialkablet.

Garanti

Braun yder 2 års garanti på dette produkt gældende fra købsdatoen. Inden for garantiperioden vil Braun for egen regning afhjælpe fabrikations- og materialefejl efter vort skøn gennem reparation eller ombytning af apparatet. Denne garanti gælder i alle lande, hvor Braun er repræsenteret.

Denne garanti dækker ikke skader opstået ved fejlbetjening, normalt slid (f.eks. skæreblad og lamelkniv) samt fejl, som har ringe effekt på apparatets værdi eller funktionsdygtighed. Garantien bortfalder ved reparationer udført af andre end de af Braun anviste reparatører og hvor originale Braun reservedele ikke er anvendt.

Ved service inden for garantiperioden afleveres eller indsendes hele apparatet sammen med købsbevis til et autoriseret Braun Service Center: www.service.braun.com.

Ring 7015 0013 for oplysning om nærmeste Braun Service Center.

Våre produkter er utviklet for å oppfylle de høyeste standardene for kvalitet, funksjonalitet og design. Vi håper at du vil få stor glede av din nye Braun barbermaskin.

Advarsel

Din barbermaskin har en spesialledning med integrert lavspenningsadapter. Skift ikke ut eller foreta endringer på noen del av den, ellers kan du bli utsatt for elektrisk støt.

Du må ikke bruke barbermaskinen hvis skjærebladet eller ledningen er skadet.

Dette produktet er ikke ment å brukes av barn eller personer med redusert fysisk eller mental kapasitet, med mindre en person ansvarlig for barnets eller den andre personens sikkerhet har kontroll over situasjonen. Generelt anbefaler vi at produktet oppbevares utilgjengelig for barn. Barn bør få instruksjon slik at de ikke leker med apparatet.

Oljeflaske

Oppbevares utilgjengelig for barn. Innholdet må ikke svelges og må ikke komme i kontakt med øynene. Må avhendes på riktig måte når den er tom.

Beskrivelse

- ① Kasset med skjæreblad og lamellkniv
- ② Utløserknapp for kasset med skjæreblad og lamellkniv
- ③ Låseknapp for barberhodet («lock»)
- ④ Utskyvbar langhårtrimmer
- ⑤ På/av-bryter
- ⑥ (-) innstillingsknapp for skånsom barbering
- ⑦ (+) innstillingsknapp for kraftig barbering
- ⑧ Tilbakestillingsknapp
- ⑨ Barbermaskinens display
- ⑩ Barbermaskinens strømtilkobling
- ⑪ Reiseetui
- ⑫ Spesialledning

Lading av barbermaskinen

Den beste temperaturen for lading er mellom 5 °C og 35 °C.

- Koble den avslåtte barbermaskinen til et strømuttak med spesialledningen ⑫, og lad den opp i minst en time.
- Når barbermaskinen er fullt ladet, gir den opptil 50 minutters ledningsfri barberingstid. Dette kan variere avhengig av din skjeggvekst.

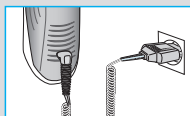
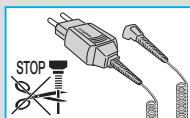

- Hvis det oppladbare batteriet er utladet, kan du barbere deg ved å koble barbermaskinen til en stikkontakt med spesialledningen.

Barbermaskinens display



Den grønne indikatoren blinker når barbermaskinen står til lading eller når den er i bruk. Når batteriet er fullt ladet, vil indikatorlyset for høyt «**1**» «**2**» batterinivå lyse hele tiden hvis barbermaskinen er påslått eller koblet til et strømuttak.

Standby-funksjon

(barbermaskinen er slått av men koblet til stikkontakt)

Noen minutter etter at den er fulladet slår barbermaskinen over på standby: Displayet slukner.



Det røde indikatorlyset for lavt «**1**» batterinivå blinker hvis batterikapasiteten har falt under 20 %, forutsatt at barbermaskinen er påslått. Gjenværende batterikapasitet vil rekke til 2–3 barberinger.

Personlig tilpasning av din barbermaskin

Personlig tilpasning av din barbermaskin

Med knappene (-) ⁶ og (+) ⁷ kan du velge de beste innstillingene for barbering av ulike områder av ansiktet og etter dine spesifikke behov. De ulike innstillingene vises ved indikatorlyset som er integrert i på/av-bryteren ⁵:

- mørk blått (kraftig barbering)
- lyseblått (normal)
- hvitt (for en grundig og komfortabel barbering av sensitive områder som f.eks. halsen)

For en grundig og rask barbering anbefaler vi innstillingen (+).

Neste gang du slår på barbermaskinen, vil den sist benyttede innstillingen bli aktivert.



Slik bruker du barbermaskinen

Trykk på på/av-knappen ⑤ for å slå på barbermaskinen:

- Det svingbare barberhodet og de bevegelige skjærebladene tilpasser seg automatisk til alle konturene i ansiktet ditt.
- For å barbere deg på steder hvor det er vanskelig å komme til (f.eks. under nesen), skyver du låseknappen på barberhodet ③ til bakerste posisjon for å låse det svingbare hodet i en fast stilling.
- For å trimme kinnskjegg, barter eller skjegg, skyver du den utskyvbare langhårtrimmeren ④ oppover.

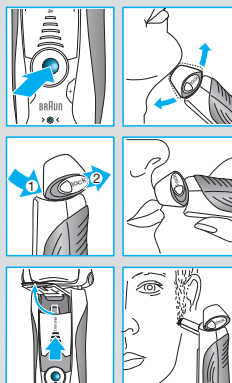

Råd for perfekt barbering

For et best mulig barberingsresultat, anbefaler Braun at du følger 3 enkle trinn:

1. Du bør alltid barbere deg før du vasker ansiktet.
2. Hold barbermaskinen vinkelrett (90°) mot huden.
3. Strekk huden og barber mot skjeggets vekstretning.



Rengjøring



Barberhodet kan rengjøres under rennende vann.

Advarsel: Koble barbermaskinen fra strømforsyningen før du rengjør barberhodet i vann.

Jevnlig rengjøring sikrer en bedre barberingsytelse. Rengjøring av barberhodet under rennende vann etter bruk er en enkel og rask måte for å holde det rent:

- Slå på barbermaskinen (ledning frakoblet) og rengjør barberhodet under varmt, rennende vann. Du kan bruke flytende såpe uten skuremidler. Skyll bort alt skummet, og la barbermaskinen gå i noen sekunder.
- Slå deretter av barbermaskinen, trykk på utløserknappen ② for å fjerne skjærebladet og lamellkniven ① og la dem tørke.
- Hvis du rengjør barbermaskinen regelmessig under vann, bør du påføre en dråpe lett maskinolje på skjærebladet og lamellkniven en gang i uken.

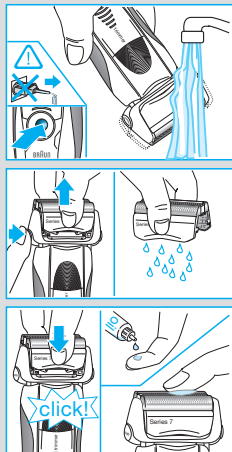

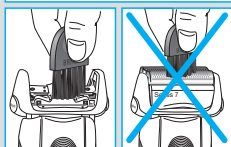
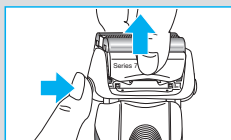

Alternativt kan du rengjøre barbermaskinen med den medfølgende børsten:

- Slå av barbermaskinen. Ta av skjærebladet og lamellkniven ① og bank dem lett mot en plan overflate. Bruk børsten og rengjør den indre delen av det bevegelige hodet. Rengjør ikke lamellkniven med børsten fordi det kan skade den.

Vedlikehold av barbermaskinen

Bytte av skjæreblad og lamellkniv/ tilbakestilling

For å opprettholde 100 % barberingsytelse må du skifte ut skjærebladet og lamellkniven når indikatorlampen ⑨ tennes (etter omtrent 18 måneder), eller når delene er slitt.



Symbolet for utskifting vil i løpet av de neste 7 barberingene minne deg på å skifte ut kassetten med skjæreblad og lamellkniv. Deretter tilbakestilles displayet automatisk.



Når du har skiftet ut kassetten med skjæreblad og lamellkniv, bruker du en kulepenn for å trykke inn tilbakestillingsknappen ⑧ i minst tre sekunder for å tilbakestille telleren. Indikatorlyset blinker mens du gjør dette, og det slukker når tilbakestillingen er fullført. Manuell tilbakestilling kan foretas når som helst.

Tilbehør

Tilgjengelig hos din forhandler eller et Braun servicesenter:

- **Kassett med skjæreblad og lamellkniv 70S**

Miljøhensyn

Dette produktet inneholder oppladbare batterier. Av miljømessige hensyn må ikke dette produktet kastets i husholdningsavfallet ved endt levetid. Returner produktet til en forhandler, et Braun Servicesenter eller via en lokal miljøstasjon.



Med forbehold om endringer.

Elektriske spesifikasjoner er angitt på spesialledningssettet.

Garanti

Vi gir 2 års garanti på produktet gjeldende fra kjøpsdato.

I garantitiden vil vi gratis rette eventuelle fabrikkasjons- eller materialfeil, enten ved reparasjon eller om vi finner det hensiktsmessig å bytte hele produktet.

Denne garanti er gyldig i alle land der Braun eller Brauns distributør selger produktet.

Denne garantien dekker ikke: skader på grunn av feil bruk, normal slitasje (f.eks. på skjæreblad eller lamellkniven) eller skader som har ubetydelig effekt på produktets verdi og virkemåte sitat slutt. Garantien bortfaller dersom reparasjoner utføres av ikke autorisert person eller hvis andre enn originale Braun reservedeler benyttes.

For service i garantitiden skal hele produktet leveres eller sendes sammen med kopi av kjøpskvittering til nærmeste autoriserte Braun Serviceverksted: www.service.braun.com.

Ring 88025503 for å bli henvist til nærmeste autoriserte Braun Serviceverksted.

NB

For varer kjøpt i Norge har kunden garanti i henhold til NEL's Leveringsbetingelser.

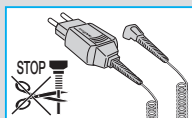

Våra produkter har utformats för att uppfylla de högsta standarder för kvalitet, funktionalitet och design. Vi hoppas att du blir nöjd med din nya Braun Shaver.

Varning

Ditt raxsystem är utrustat med en specialsladd med en inbyggd, säker elförsörjning med extra låg spänning. Byt inte ut eller ändra på någon del, annars finns det risk för elektriska stötar.

Raka aldrig med ett skadat skärblad eller en skadad sladd.

Denna produkt är inte menad att användas av barn eller personer med reducerad fysisk eller mental kapacitet utan övervakning av en person som är ansvarig för deras säkerhet. Generellt rekommenderar vi att produkten förvaras utom räckhåll för barn. Barn bör hållas under uppsikt för att säkerställa att de inte leker med apparaten.

Oljeflaska

Förvaras oåtkomligt för barn. Sväljes ej. Får inte appliceras på ögonen. Återvinn tom flaska på rätt sätt.

Beskrivning

- ① Skärblads- & saxkassett
- ② Kassettfrigöringsknapp
- ③ Låsknapp för skärhuvud («lock»)
- ④ Utfällbar trimmer för långt hår
- ⑤ På-/av-knapp
- ⑥ (-) känslig knapp
- ⑦ (+) intensiv knapp
- ⑧ Återställningsknapp
- ⑨ Rakapparatsens display
- ⑩ Rakapparatsens eluttag
- ⑪ Resefodral
- ⑫ Specialsladd

Laddning av rakapparaten

Bästa omgivande temperatur vid laddning är mellan 5 °C och 35 °C.

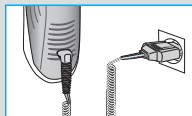

- Anslut rakapparaten med motorn avstängd till ett eluttag med specialsladden ⑫ och ladda i minst en timme.
- Ett fulladdat batteri ger upp till 50 minuters sladdlös rakning. Tiden kan emellertid variera på grund av skägglängden.



- Om det laddningsbara batteriet är urladdat kan du också använda rakapparaten ansluten till eluttaget via specialsladden.

Rakapparatsens display ⑨

Den gröna indikatorn blinkar när rakapparaten laddas eller används.

När batteriet är fulladdat lyser laddningsindikatorn hög «» «» kontinuerligt under förutsättning att rakapparaten är påslagen eller ansluten till ett eluttag.



Standby-läge

(rakapparaten är avstängd men inkopplad i vägguttaget)

Några minuter efter full laddning slås rakapparaten av och går över i standby-läge: Displayen stängs av.

Den röda indikatorn låg «» blinkar när batterikapaciteten ligger under 20 %, förutsatt att rakapparaten är påslagen. Återstående kapacitet räcker till 2 eller 3 rakningar.



Anpassa rakapparatsens inställningar

Anpassa rakapparatsens inställningar

Med knapparna (-) ⑥ och (+) ⑦ kan du välja bästa inställning för olika ansiktsdelar. Aktuell inställning indikeras av pilotlampan som finns inbyggd i på/av-knappen ⑤:

- mörkblå (kraftig rakning)
- ljusblå (normal)
- vit (för en skonsam rakning av känslig hud, t.ex. i nacken)



För grundlig och snabb rakning rekommenderar vi inställningen (+).

Senast använda inställning används automatiskt nästa gång du använder rakapparaten.

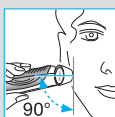
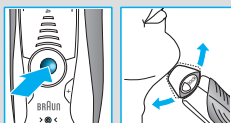

Hur den används

Tryck in på/av-knappen ⑤ för att sätta igång rakapparaten.

- Det svängbara rakhuvudet och rörliga skärbladen anpassar sig automatiskt till ansiktets olika konturer.
- För att raka svårtillgängliga ställen (t.ex. under näsan) kan du ställa rakhuvudets «lock» knapp ③ i sitt bakersta läge för att låsa huvudet i en viss vinkel.
- För upp den utfällbara trimmern för långt hår ④ för att klippa mustasch eller skägg.

Tips för den perfekta rakningen

För den perfekta rakningen rekommenderar Braun följande 3 enkla steg:

1. Raka dig alltid innan du tvättar ansiktet.
2. Håll alltid rakapparaten i rätt vinkel (90°) mot huden.
3. Sträck ut huden och raka mot skäggets växtriktning.

Rengöring



Rakhuvudet kan rengöras under rinnande kranvatten.

Varning: Koppla loss nätsladden från rakapparaten innan den rengörs med vatten.

Regelbunden rengöring ger bättre rakning. Skölj rakhuvudet under rinnande vatten efter varje rakning. Det är ett enkelt och snabbt sätt att hålla apparaten ren:

- Sätt på rakapparaten (utan sladd) och rengör rakhuvudet under rinnande varmvatten. Flytande tvål utan slipmedel kan användas. Skölj av allt lödder och låt rakapparaten vara igång i ytterligare några sekunder.
- Sätt sedan igång rakapparaten, tryck in frigöringsknappen ② för att ta bort skärblads- och saxkassetten ① och låt torka.
- Rengör rakapparaten regelbundet under rinnande vatten och droppa sedan lite symaskinsolja ovanpå skärblads- och saxkassetten.

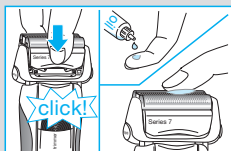
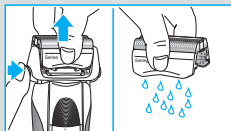
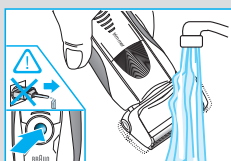

Du kan också rengöra rakapparaten med den bifogade borsten.

- Stäng av rakapparaten. Ta bort skärblads- och saxkassetten ① och knacka den försiktigt på en plan yta. Rengör det svängbara huvudets inre delar med borsten. Använd emellertid inte borsten för att rengöra själva kassetten då den kan skadas.

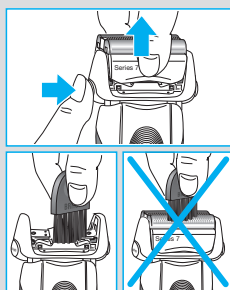

Hålla rakapparaten i topptrim

Byta ut skärblads- & saxkassetten / återställa

För att bibehålla en 100% rakning bör du byta ut skärblads- & saxkassetten ① när byt-utsymbolen på rakapparatsens display ⑨ lyser (efter ca 18 månaders användning) eller när kassetten är utsliten.



Byt-utsymbolen är till för att påminna dig om att du under de kommande 7 rakningarna bör byta ut skärblads- och saxkassetten. Rakapparaten återställer därpå displayen automatiskt.

Efter att du bytt ut skärblads- och saxkassetten kan du använda en kulspetspenna för att trycka in återställningsknappen ⑧ i minst 3 sekunder för att återställa räknaren.

Återställningslampan blinkar under tiden och släcks när återställningsproceduren är klar.

Du kan när som helst återställa rakapparaten manuellt.



Tillbehör

Finns hos din återförsäljare eller hos Braun Service Centre:

- **Skärblads- & saxkassett 70S**

Skydda miljön

Denna produkt innehåller laddningsbara batterier. Av miljöhänsyn ska produkten inte slängas tillsammans med det vanliga hushållsavfallet när den är uttjänt. Kassera den på ett Braun servicecenter eller en lämplig återvinningsstation i din kommun.



Med förbehåll för eventuella ändringar.

För elektriska specifikationer, se texten på specialsladden.

Garanti

Vi garanterar denna produkt för två år från och med inköpsdatum. Under garantitiden kommer vi utan kostnad, att avhjälpa alla brister i apparaten som är hänförliga till fel i material eller utförande, genom att antingen reparera eller byta ut hela apparaten efter eget gottfinnande. Denna garanti gäller i alla länder där denna apparat levereras av Braun eller deras auktoriserade återförsäljare.

Denna garanti gäller inte: skada på grund av felaktig användning, normalt slitage (t.ex. skärblad och saxhuvud) eller skador som har en försumbar effekt på värdet eller apparatens funktion. Garantin upphör att gälla om reparationer utförs av icke behörig person eller om Brauns originaldelar inte används.

För att erhålla service under garantitiden skall den kompletta apparaten lämnas in tillsammans med inköpskvittot, till ett auktoriserat Braun verkstad: www.service.braun.com.

Ring 020-21 3321 för information om närmaste Braun verkstad.

Tuotteemme on suunniteltu täyttämään korkeimmat laatu-, toimivuus- ja muotoiluvaatimukset. Toivomme sinun saavan iloa ja hyötyä uudesta Braun-parranajokoneestasi.

Varoitus

Parranajokoneen verkkojohto on varustettu matalajännitesovittimella. Sähköiskun vaaran välttämiseksi älä vaihda siihen mitään osia tai tee mitään muutoksia.

Älä käytä laitetta, jos teräverkko tai verkkojohto on vahingoittunut.

Tätä laitetta ei ole tarkoitettu lasten käyttöön. Tätä laitetta ei ole myöskään tarkoitettu henkilöiden, joilla on alentunut fyysinen tai psyykkinen tila, käytettäväksi. Poikkeuksena, jos lapsi tai henkilö on hänen turvallisuudestaan vastaavan henkilön valvonnan alaisena. Suosittelemme, että laitteen tulee olla lasten ulottumattomissa. Lapsia pitää valvoa eikä heidän saa antaa leikkiä laitteella.

Öljypullo

Pidä poissa lasten ulottuvilta. Ei saa nielaista. Ainetta ei saa joutua silmiin. Hävitä tyhjä pullo asianmukaisesti.

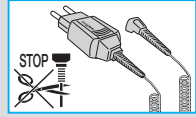

Laitteen osat

- ① Teräverkon ja leikkurin kasetti
- ② Kasetin vapautuspainike
- ③ Ajopään lukituskytkin («lock»)
- ④ Ulostyönnettävä pitkien karvojen trimmeri
- ⑤ Virtakytkin
- ⑥ (-) «Sensitive»-asetuksen painike
- ⑦ (+) «Intensive»-asetuksen painike
- ⑧ Reset-painike
- ⑨ Parranajokoneen näyttö
- ⑩ Parranajokoneen verkkolaitteen liitin
- ⑪ Matkakotelo
- ⑫ Verkkojohto

Parranajokoneen lataaminen

Lataamisen kannalta ympäristön paras lämpötila on 5–35 °C.

- Kytke parranajokone verkkojohdolla ⑫ verkkovirtaan moottori sammutettuna ja lataa vähintään yhden tunnin ajan.

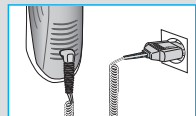



- Kun parranajokone on ladattu täyteen, akussa riittää virtaa jopa 50 minuutin parranajoon. Aika voi vaihdella parrankasvusta riippuen.
- Jos ladattavat akut ovat tyhjentyneet, voit käyttää parranajokonetta kytkemällä verkkojohdon verkkovirtaan.

Parranajokoneen näyttö ⑨



Vihreä merkkivalo vilkkuu, kun parranajokonetta ladataan tai käytetään.

Kun akut ovat täysin latautuneet, «» «» -lataussegmentti palaa jatkuvasti, jos parranajokoneeseen on kytketty virta tai se on kytketty verkkovirtaan.

Valmiustila

(partakone ei ole päällä, mutta verkkojohto on kytketty pistorasiaan)

Partakone siirtyy valmiustilaan muutaman minuutin kuluttua akun ollessa täynnä: partakoneen näyttö sammuu.



Kun akkujen latausta on jäljellä alle 20 %, punainen latauksen tyhjenemisen merkkivalo vilkkuu, kun parranajokoneeseen kytketään virta. Akuissa riittää virtaa tällöin enää kahteen tai kolmeen parranajoon.

Parranajokoneen mukauttaminen

Parranajokoneen mukauttaminen

(-)- ⑥ ja (+)-painikkeilla ⑦ voit valita parhaan asetuksen kasvojen eri alueiden ajamiseen omien tarpeidesi mukaisesti. Eri asetukset ilmaistaan virtakytkimen ⑤ merkkivalolla:

- tummansininen (tehokas parranajo)
- vaaleansininen (normal)
- valkoinen (kasvojen herkkien alueiden kuten kaulan perusteelliseen ja miellyttävään ajoon)

Perusteelliseen ja nopeaan parranajoon suosittelemme (+)-asetusta.

Kun kytket virran seuraavan kerran, viimeksi käytetty asetusta aktivoituu.



Käyttöohje

Käynnistä laite painamalla virtakytkintä ⑤:

- Kääntyvä ajopää ja jousitetut ajopäät myötäilevät kasvojen muotoja automaattisesti.
- Kun ajat vaikeapääsuisiä alueita (esim. nenän alta), työnnä ajopään lukituskytkin ③ taka-asentoon, jolloin kääntyvä ajopää lukittuu kulmaan.
- Trimmaa pulisongit, viikset tai parta työntämällä ulostyönnettävä pitkien partakarvojen trimmeri ④ ylöspäin.

Vinkkejä täydelliseen parranajoon

Parhaan ajotuloksen saavuttamiseksi Braun suosittelee seuraavien 3 vaiheen noudattamista:

1. Aja parta ennen kasvojen pesua.
2. Pidä parranajokonetta aina suorassa kulmassa (90°) ihoon nähden.
3. Venytä ihoa ja aja parta karvojen kasvusuuntaa vasten.

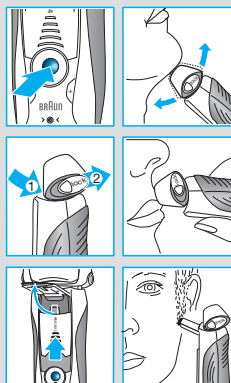

Puhdistaminen



Ajopään voi puhdistaa juoksevassa vedessä.

Varoitus: Irrota laite virtalähteestä ennen kuin puhdistat ajopään vedellä.

Säännöllinen puhdistaminen varmistaa paremman ajotuloksen. Ajopään huuhteleväminen jokaisen ajokerran jälkeen juoksevalla vedellä on helppo ja nopea tapa pitää se puhtaana.

- Irrota parranajokoneesta virtajohto ja kytke siihen virta. Huuhtelevä ajopää kuumalla juoksevalla vedellä. Voit käyttää nestemäistä saippuaa, joka ei sisällä hankaavia aineosia. Huuhtelevä kaikki vaahto pois ja anna parranajokoneen olla käynnissä muutaman sekunnin ajan.
- Katkaise seuraavaksi parranajokoneesta virta, poista teräverkon ja leikkurin kasetti ① painamalla vapautuspainiketta ② ja anna kuivua.
- Jos puhdistat parranajokoneen säännöllisesti vedellä, voitele teräverkon ja leikkurin kasetti kerran viikossa pisaralla ohutta koneöljyä.

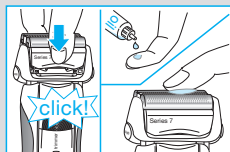
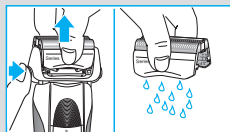
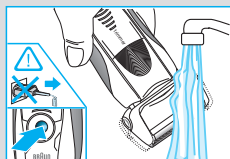

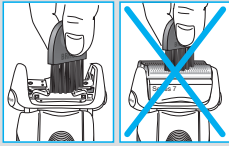
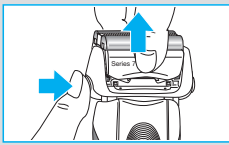

Laitteen voi puhdistaa myös käyttämällä sen mukana toimitettua harjaa:

- Sammuta parranajokoneesta virta. Poista teräverkon ja leikkurin kasetti ① ja kopauta sitä kevyesti tasaista pintaa vasten. Puhdista kääntyvän ajopään sisäosat harjalla. Älä puhdista harjalla kasettia, sillä kasetti voi vahingoittua.

Parranajokoneen pitäminen huippukunnossa

Teräverkon ja leikkurin kasetin vaihtaminen / nollaus

Parhaan mahdollisen ajotuloksen saavuttamiseksi teräverkon ja leikkurin kasetti ① kannattaa vaihtaa vaihdon symbolin syttyessä parranajokoneen näytölle ⑨ (noin 18 kuukauden kuluttua) tai kun kasetti on kulunut.

Vaihdon symboli muistuttaa teräverkon ja leikkurin kasetin vaihdosta seuraavien 7 parranajon aikana. Tämän jälkeen parranajokone nollaa asetuksen automaattisesti.

Voit nollata laskimen vaihdettuasi teräverkon ja leikkurin kasetin painamalla reset-painiketta ⑧ kynällä vähintään 3 sekunnin ajan. Parranajo-osien vaihdon merkkivalo vilkkuu ja sammuu, kun nollaus on suoritettu. Manuaalinen nollaus voidaan tehdä milloin tahansa.

Lisävarusteet

Saatavana jälleenmyyjiltä tai Braun-huoltoliikkeistä:

- **Teräverkon ja leikkurin kasetti 70S**

Ympäristöseikkoihin liittyviä tietoja

Tässä laitteessa on ladattavat akut. Ympäristönsuojelullisista syistä tuotetta ei saa hävittää kotitalousjätteen mukana käyttöiän päättyessä. Hävitä tuote viemällä se Braun-huoltoliikkeeseen tai asianmukaiseen keräyspisteeseen.



Tiedot voivat muuttua ilman ennakoilmoitusta.

Katso sähkömääräyksiä koskevat tiedot matalajännitesovittimesta.

Takuu

Tälle tuotteelle myönnämme 2 vuoden takuun ostopäivästä lukien Suomessa voimassa olevien alan takuehtojen TE90 mukaan. Takuuaikana korvataan veloituksetta kaikki viat, jotka aiheutuvat materiaali- tai valmistusvirheestä. Korvaus tapahtuu harkintamme mukaan korjaamalla, vaihtamalla viallinen osa tai vaihtamalla koko laite uuteen. Takuu on voimassa kaikkialla maailmassa sillä edellytyksellä, että laitetta myydään ko. maassa Braunin tai virallisen maahantuojan toimesta.

Takuun piiriin eivät kuulu viat, jotka johtuvat virheellisestä käytöstä tai normaalista kulumisesta (esim. teräverkko tai leikkuuterä). Takuu ei myöskään kata sellaisia vikoja, jotka eivät merkittävästi vaikuta laitteen arvoon tai toimintaan. Takuun voimassaolo lakkaa, jos laitetta korjataan muualla kuin valtuutetussa Braun-huoltoliikkeessä tai jos laitteessa käytetään muita kuin alkuperäisiä varaosia.

Yksilöity ostokuitti riittää takuun voimassaolon osoittamiseksi: www.service.braun.com.

Lisätietoa takuuseen liittyvistä asioista saa asiakaspalvelukeskuksestamme numerosta 020-377 877.

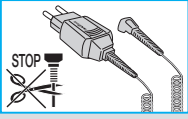

Ürünlerimiz kalite, kullanım ve tasarımda en yüksek standartlara ulaşabilmek için üretilmiştir. Yeni Braun tıraş makinenizden memnun kalacağınızı umuyoruz.

Uyar

Tıraş makinenizin ekstra düşük voltaj için güvenlik sağlayan adaptör içeren özel kablo seti vardır. Lütfen değiştirmeyiniz herhangi bir parçası ile oynamayınız, aksi takdirde elektrik şoku riski vardır.

Hasar görmüş elek ya da kablo ile tıraş etmeyin.

Bu aygıt sorumlu bir kişinin gözetiminde olmaksızın çocukların ve fiziksel yada ruhsal engelli kişilerin kullanımına uygun değildir. Aygıtınızı çocukların ulaşabileceği yerlerden uzak tutmanızı öneririz. Çocukların cihazla oynamasını engellemek için gözetim altında tutunuz.

Yağ Şişesi

Çocukların erişemeyeceği yerde saklayınız. Yutmayınız. Göze uygulamayın. Boşaldığında uygun biçimde atınız.

Tanımlamalar

- ① Elek & Bıçaklar Kaseti
- ② Kaset çıkarma butonu
- ③ Tıraş başlığı «lock» kilit butonu
- ④ Uzun tüy düzeltici kaldırma butonu
- ⑤ Açma/kapama düğmesi
- ⑥ (-) hassas buton
- ⑦ (+) yoğun buton
- ⑧ Resetleme butonu
- ⑨ Tıraş göstergesi
- ⑩ Tıraş güç soketi
- ⑪ Seyahat çantası
- ⑫ Özel kablo seti



Tıraş makinesini şarj etme

Şarj için en iyi sıcaklık 5 ila 35 derece arasındadır.

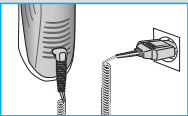
- Özel kablo setini ⑫ kullanarak aletinizi çalışmıyor iken prize bağlayınız ve en azından 1 saat şarj ediniz.
- Tam dolu şarj 50 dakika kablosuz kullanım sağlamaktadır. Sakalınızın durumuna göre bu süre değişebilir.
- Eğer bataryanız biterse, aletinizi prize takılı iken de kullanabilirsiniz.



Tıraş Göstergesi ⑨

Eşil ışık şarj durumunda ve kullanım durumunda yanar.
Batarya tamamen şarj olduğunda, şarj bölümü «» «» yüksek yanacaktır.

Bekleme Modu

(tıraş makinesi kapanır ancak fişe takılıdır)
Şarj etme işlemi tamamlandıktan birkaç dakika sonra tıraş makinesi bekleme moduna geçer: Işık söner.

Kırmızı «» düşük göstergesi yandığında bataryanın gücünün %20 nin altına düştüğünü gösterir. Geri kalan batarya 2 ila 3 tıraş için yeterlidir.



Tıraş makinenizi kişiselleştirme

Tıraş makinenizi kişiselleştirme

(+) hassas ⑥ ve (-) yoğun ⑦ butonları ile yüzünüzün değişik bölgeleri için farklı ayarları seçebilirsiniz. Değişik ayarlar açma/kapama düğmesine yerleştirilmiş pilot ışığı ile gösterilmektedir ⑤.

- Yoğun koyu mavi (güçlü tıraş)
- Normal açık mavi
- Hassas beyaz – boyun gibi hassas bölgelerde mükemmel tıraş için

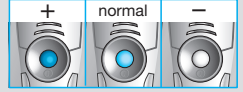

Yakın ve hızlı tıraş için (+) yoğun programı seçiniz. Diğer bir tıraşa başladığınızda en son kullanılmış programı başlatacaktır.

Nasıl Kullanacaksınız

Tıraşı başlatmak için Açma/Kapama düğmesine basınız ⑤:

- Oynar başlık ve kayar elekler yüzünüzün bütün kıvrımlarına uyum sağlamak için hareket eder.
- Ulaşımı zor yerleri tıraş etmek için (burun alt gibi) tıraş başlığını uygun açıdayken «lock» kilit noktasına ③ getiriniz.
- Favori, bıyık ve sakal gibi tüyleri düzeltmek için uzun tüy düzelticiyi ④ kaydırarak çıkartınız.

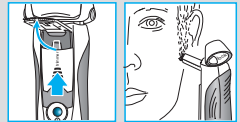
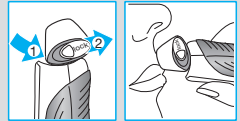
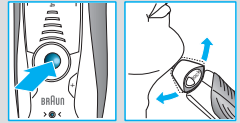

Mükemmel Tıraş İçin Püf Noktalar

En mükemmel tıraş için, Braun size aşağıdaki 3 adımı öneriyor:

1. Her zaman yüzünüzü yıkamadan önce tıraş olun.
2. Her zaman, tıraş makinesini cildinize 90 derece açı ile tutunuz.
3. Cildinizi geriniz ve sakalların çıkış yönünün tersine doğru tıraş edin.

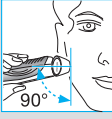

Temizleme



Tıraş başlığı musluk altında yıkamaya uygundur.

Uyarı: musluk altında yıkamadan önce tıraş makinesini prizden çekiniz.

Tıraş başlığını musluk altında temizlemek tıraş makinenizi temiz tutmak için alternatif bir yöntemdir:

- Tıraş makinenizi çalıştırın (kablosuz olarak) ve tıraş başlığını sıcak su altında tutunuz. Ayrıca yıkamak için sabunlu su da kullanabilirsiniz. Yıkadıktan sonra köpüğün gitmesi için tıraş makinesini çalışır durumda suyun altında tutunuz.
- Daha sonra, tıraş makinesini kapatınız, çıkarma butonuna ② basınız, elek ve bıçak kasetini ① kuruması için çıkarınız.
- Eğer düzenli olarak haftada bir kere bir damla makine yağını bıçak ve elek kasetine damlatabilirsiniz.

Alternatif olarak tıraş makinenizi birlikte sunulan temizleme fırçasıyla da temizleyebilirsiniz:

- Tıraş makinesini kapatın. Elek bıçak kasetini ① çıkartın ve düz bir yüzeye yavaşça vurarak sakalların dökülmesini sağlayın. Fırçayı kullanarak tıraş başlığının iç haznesini temizleyin ama elek bıçak kasetini kesinlikle fırça ile temizlemeyin, eleklere ve bıçaklara zarar verirsiniz.

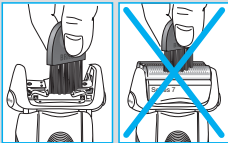
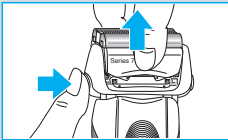
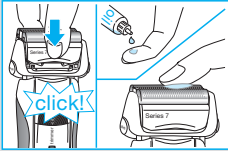
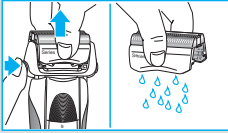
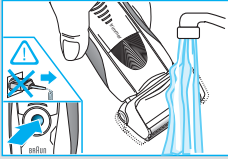

Tıraş Makinenizin ömrünü uzatmak için

Bıçak & Elek Kasetini değiştirmek / Resetlemek

100% tıraş performansını sürdürmek için, değiştirme lambası yandığında bıçak&elek kasetini değiştiriniz ① (ortalama 18 ay) sonra veya kaset eskidiğinde.

Değiştirme sembolü size önünüzdeki 7 tıraş süresince uyardıya devam edecektir. Daha sonra otomatik olarak göstergeler resetlenecektir.

Bıçak ve elek kasetini değiştirdikten sonra, bir kalem ucu kullanarak resetleme butonuna ⑧ ortalama 3 saniye kadar basınız. Basılı tuttuğunuzda, değiştirme ışığı yanacaktır ve resetleme işlemi bittiğinde de sönecektir. Manual olarak resetlemeyi istediğiniz zaman gerçekleştirebilirsiniz.

Aksesuarlar

Satıcınızdan ya da Braun servislerinden temin edebilirsiniz.

- **Bıçak & Elek Kaseti 70S**

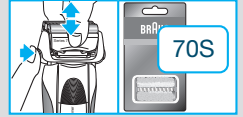

Çevre ile ilgili uyarılar

Bu ürün şarj edilebilir piller içermektedir. Çevremizi korumak adına, lütfen kullanım ömrünün sonunda makinenizi evsel atıklarla beraber yok etmeyiniz. Yetkili Braun servislerine götürünüz ya da ülke yasalarına göre belirlenmiş toplama merkezlerine bırakınız.



Bu bilgiler, bildirim yapılmadan değiştirilebilir.

Özel kablo setinin üzerinde elektrikle ilgili ayrıntılar yer almaktadır.

EEE STANDARTLARINA UYGUNDUR



Bakanlıkça tespit ve ilan edilen kullanım ömrü 7 yıldır.

Üretici firma ve CE işareti uygunluk değerlendirme kuruluşu:



Braun GmbH
Frankfurter Straße 145
61476 Kronberg / Germany
☎ (49) 6173 30 0
Fax (49) 6173 30 28 75

Procter & Gamble Satış ve Dağıtım Ltd. Şti.
İçerenköy Mah. Serin Sok. Kosifler İş Merkezi
No:3 A 34752 Ataşehir, İstanbul

P & G Tüketici Hizmetleri
0 800 261 63 65,
trconsumers@custhelp.com

Τα προϊόντα μας κατασκευάζονται έτσι ώστε να πληρούν τα υψηλότερα πρότυπα ποιότητας, λειτουργικότητας και σχεδιασμού. Ελπίζουμε να ικανοποιηθείτε απόλυτα από την καινούργια σας ξυριστική μηχανή Braun.

Προειδοποίηση

Η ξυριστική σας μηχανή είναι εφοδιασμένη με ένα ειδικό σετ καλωδίου, το οποίο διαθέτει ενσωματωμένο μετασχηματιστή πολύ χαμηλής τάσης για περισσότερη ασφάλεια. Για τον λόγο αυτό δεν πρέπει να αντικαταστήσετε ή τροποποιήσετε οποιοδήποτε μέρος του. Σε αντίθετη περίπτωση υπάρχει κίνδυνος ηλεκτροπληξίας.

Μη χρησιμοποιείτε ποτέ τη συσκευή με κατεστραμμένο πλέγμα ή καλώδιο ρεύματος.

Αυτή η συσκευή δεν προορίζεται για χρήση από παιδιά ή άτομα με μειωμένες σωματικές ή διανοητικές ικανότητες, εκτός αν επιβλέπονται από άτομο υπεύθυνο για την ασφάλειά τους. Γενικά, συνιστούμε να κρατάτε την συσκευή μακριά από παιδιά. Τα παιδιά πρέπει να εποπτεύονται για να εξασφαλίζεται ότι δεν παίζουν με τη συσκευή.

Λάδι

Κρατήστε το μακριά από παιδιά. Μην το καταπίνετε. Μην το απλώνετε στα μάτια. Απορρίψτε το σωστά όταν αδειάσει.

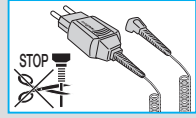

Περιγραφή

- ① Κασέτα πλέγματος & μαχαιριού
- ② Πλήκτρο απελευθέρωσης κασέτας πλέγματος & μαχαιριού
- ③ Διακόπτης ασφάλισης κεφαλής ξυρίσματος
- ④ Κόφτης μακρών τριχών
- ⑤ Διακόπτης λειτουργίας ανοίγμ./κλεισίμ.
- ⑥ (-) πλήκτρο ρύθμισης («sensitive»)
- ⑦ (+) πλήκτρο ρύθμισης («intensive»)
- ⑧ Πλήκτρο επαναφοράς
- ⑨ Οθόνη ξυριστικής μηχανής
- ⑩ Υποδοχή καλωδίου της ξυριστικής μηχανής
- ⑪ Θήκη ταξιδιού
- ⑫ Σετ καλωδίου & μετασχηματιστή

Φορτίζοντας την ξυριστική μηχανή

Η καλύτερη θερμοκρασία περιβάλλοντος για τη φόρτιση είναι 5 °C με 35 °C.

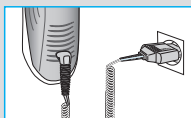



- Χρησιμοποιώντας το ειδικό καλώδιο ⑫, συνδέστε την ξυριστική μηχανή σε μία πρίζα ενώ δεν βρίσκεται σε λειτουργία και φορτίστε την για τουλάχιστον μία ώρα.
- Μία πλήρης φόρτιση επαρκεί για 50 λεπτά λειτουργίας χωρίς καλώδιο, ανάλογα με το μέγεθος της τρίχας.
- Εάν η ξυριστική μηχανή έχει αποφορτιστεί, μπορείτε να ξυριστείτε συνδέοντάς την στην πρίζα με το ειδικό καλώδιο.

Θόνη ξυριστικής μηχανής ⑨

Η πράσινη ένδειξη αναβοσβήνει όταν η ξυριστική μηχανή φορτίζεται ή όταν είναι σε χρήση.



Όταν έχει φορτιστεί πλήρως, η ένδειξη φόρτισης «» «» θα ανάβει συνεχώς, εφόσον η ξυριστική μηχανή είναι σε λειτουργία ή είναι συνδεδεμένη στην πρίζα.

Λειτουργία αναμονής

(η ξυριστική μηχανή είναι κλειστή αλλά συνδεδεμένη στο ρεύμα)

Λίγα λεπτά μετά την ολοκλήρωση της φόρτισης, η ξυριστική μηχανή μεταβαίνει στη λειτουργία αναμονής: Η οθόνη σβήνει.



Η κόκκινη ένδειξη χαμηλής φόρτισης «» θα αναβοσβήνει όταν η φόρτιση έχει πέσει κάτω από το 20%, εφόσον η ξυριστική μηχανή είναι σε λειτουργία. Η υπολειπόμενη χωρητικότητα θα είναι τότε αρκετή για 2 με 3 ξυρίσματα.

Προσαρμογή της ξυριστικής μηχανής

Προσωπικό ξύρισμα

Με τα πλήκτρα (-) ⑥ και (+) ⑦ μπορείτε να επιλέξετε την καλύτερη ρύθμιση για να ξυρίζετε διαφορετικές περιοχές του προσώπου σας και σύμφωνα με τις ιδιαίτερες ανάγκες σας.

Οι διαφορετικές ρυθμίσεις υποδεικνύονται με μια ενδεικτική λυχνία που είναι ενσωματωμένη στον διακόπτη λειτουργίας ανοίγμ./κλεισίμ. ⑤:

- (εντατικό) βαθύ μπλε (δυνατό ξύρισμα)
- (κανονικό) ανοιχτό μπλε (normal)
- (ευαίσθητο) άσπρο (για σχολαστικό άνετο ξύρισμα στις ευαίσθητες περιοχές του προσώπου σας όπως ο λαιμός)



Για σχολαστικό και γρήγορο ξύρισμα συνιστούμε την ρύθμιση (+).

Την επόμενη φορά που θα θέσετε την ξυριστική μηχανή σε λειτουργία θα ενεργοποιηθεί η τελευταία ρύθμιση που έχετε χρησιμοποιήσει.

Χρήση

Πιέστε τον διακόπτη λειτουργίας ανοίγμ./κλεισίμ. ⑤ για να θέσετε την ξυριστική μηχανή σε λειτουργία:

- Η κινούμενη κεφαλή ξυρίσματος και τα βυθιζόμενα πλέγματα προσαρμόζονται αυτόματα σε κάθε καμπύλη του προσώπου σας.
- Για το ξύρισμα δύσκολων περιοχών (π.χ. κάτω από τη μύτη) σύρετε τον διακόπτη ασφάλισης της κεφαλής ③ στην πίσω θέση για να ασφαλίσει την κινούμενη κεφαλή σε ορισμένη γωνία.
- Για να περιποιηθείτε τις φαβορίτες, το μουστάκι ή το μούσι, σύρετε προς τα πάνω τον κόφτη για μακριές τρίχες ④.

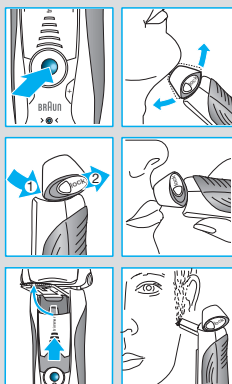

Συμβουλές για τέλειο ξύρισμα

Για καλύτερα αποτελέσματα στο ξύρισμα, η Braun συνιστά να ακολουθείτε 3 απλά βήματα:

1. Να ξυρίζεστε πάντα πριν πλύνετε το πρόσωπό σας.
2. Να κρατάτε την ξυριστική μηχανή σε ορθή γωνία (90°) προς το δέρμα.
3. Τεντώστε το δέρμα σας και ξυριστείτε με κινήσεις αντίθετες της φοράς των τριχών.



Καθαρισμός



Η κεφαλή ξυρίσματος είναι κατάλληλη για καθαρισμό κάτω από τρεχούμενο νερό βρύσης.

Προειδοποίηση: Αποσυνδέστε την ξυριστική μηχανή από την πρίζα πριν καθαρίσετε την κεφαλή ξυρίσματος με νερό.

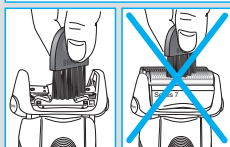
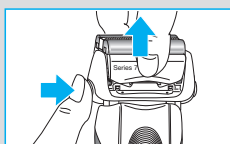
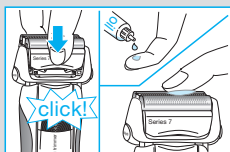
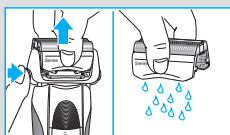
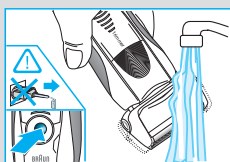

Ο τακτικός καθαρισμός εξασφαλίζει καλύτερη απόδοση στο ξύρισμα. Το πλύσιμο της κεφαλής ξυρίσματος κάτω από τρεχούμενο νερό μετά από κάθε ξύρισμα, είναι ένας εύκολος και γρήγορος τρόπος για να την διατηρήσετε καθαρή:

- Θέστε την ξυριστική μηχανή σε λειτουργία (χωρίς το καλώδιο) και ξεπλύνετε την κεφαλή ξυρίσματος κάτω από ζεστό τρεχούμενο νερό. Μπορείτε να χρησιμοποιήσετε υγρό σαπούνι χωρίς λειαντικές ουσίες. Ξεπλύνετε τον αφρό και αφήστε τη μηχανή να λειτουργεί για λίγα ακόμα λεπτά.
- Στη συνέχεια, θέστε τη μηχανή εκτός λειτουργίας, πιάστε το πλήκτρο απελευθέρωσης κασέτας πλέγματος & μαχαιριού ② για να απελευθερώσετε την κασέτα ① και αφήστε την να στεγνώσει.
- Εάν καθαρίζετε τακτικά την ξυριστική μηχανή κάτω από νερό, τότε μία φορά την εβδομάδα απλώστε μια σταγόνα λάδι μηχανής στην κορυφή της κασέτας πλέγματος & μαχαιριού.

Εναλλακτικά, μπορείτε να καθαρίσετε την ξυριστική μηχανή χρησιμοποιώντας το βουρτσάκι που σας παρέχεται:

- Θέστε την ξυριστική μηχανή εκτός λειτουργίας. Αφαιρέστε την κασέτα πλέγματος & μαχαιριού ① και τινάξτε την πάνω σε μια επίπεδη επιφάνεια. Χρησιμοποιώντας το βουρτσάκι, καθαρίστε το εσωτερικό τμήμα της κινούμενης κεφαλής. Παρόλα αυτά, μην καθαρίζετε την κασέτα με το βουρτσάκι καθώς κάτι τέτοιο μπορεί να την καταστρέψει.

Κρατώντας την ξυριστική μηχανή σε τέλεια κατάσταση

Αντικατάσταση της κασέτας πλέγματος & μαχαιριού / επαναφορά

Για να διατηρήσετε το 100% της απόδοσης της ξυριστικής σας μηχανής, θα πρέπει να αντικαθιστάτε την κασέτα πλέγματος & μαχαιριού ①, όταν το σύμβολο αντικατάστασης ανάψει πάνω στην οθόνη της ξυριστικής ⑨ (μετά από περίπου 18 μήνες) ή όταν η κασέτα έχει φθαρεί από τη χρήση.

Το σύμβολο αντικατάστασης θα σας υπενθυμίζει κατά τα επόμενα 7 ξυρίσματα ότι πρέπει να αντικαταστήσετε την κασέτα πλέγματος & μαχαιριού. Στη συνέχεια η ξυριστική θα επαναφέρει αυτόματα την ένδειξη στην οθόνη.



Αφού έχετε αντικαταστήσει την κασέτα πλέγματος & μαχαιριού, χρησιμοποιήστε ένα στυλό για να πατήσετε το πλήκτρο επαναφοράς ⑧ για τουλάχιστον 3 δευτερόλεπτα για να επαναφέρετε τον μετρητή.

Ενώ κάνετε αυτή τη διαδικασία, η ενδεικτική λυχνία αντικατάστασης θα αναβοσβήνει και θα σβήσει όταν η επαναφορά έχει ολοκληρωθεί. Η επαναφορά με το χέρι μπορεί να γίνει οποιαδήποτε στιγμή.



Αξεσουάρ / Ανταλλακτικά

Διατίθενται στα σημεία πώλησης προϊόντων Braun ή στα Εξουσιοδοτημένα Κέντρα Service της Braun:

- **Κασέτα πλέγματος & μαχαιριού No. 70S**

Σημείωση για το περιβάλλον

Αυτό το προϊόν περιέχει επαναφορτιζόμενες μπαταρίες. Για την προστασία του περιβάλλοντος, παρακαλούμε μην πετάξετε το προϊόν σε οικιακά απορρίμματα στο τέλος της χρήσιμης ζωής του. Η απόρριψη του προϊόντος μπορεί να γίνει σε κάποιο Εξουσιοδοτημένο Κέντρο Service της Braun ή σε κατάλληλα σημεία περισυλλογής που παρέχονται στη χώρα σας.



Υπόκειται σε τροποποίηση χωρίς προειδοποίηση.

Τα ηλεκτρικά χαρακτηριστικά είναι τυπωμένα στο ειδικό σετ καλωδίου.

Εγγύηση

Παραχωρούμε δύο χρόνια εγγύηση, στο προϊόν, ξεκινώντας από την ημερομηνία αγοράς.

Μέσα στην περίοδο εγγύησης καλύπτουμε, χωρίς χρέωση, οποιαδήποτε ελάττωμα προερχόμενο από κακή κατασκευή ή κακής ποιότητας υλικό, είτε επισκευάζοντας είτε αντικαθιστώντας ολόκληρη τη συσκευή σύμφωνα με την κρίση μας.

Αυτή η εγγύηση ισχύει σε όλες τις χώρες που πωλούνται τα προϊόντα Braun.

Αυτή η εγγύηση δεν καλύπτει: ζημιά που να οφείλεται σε λανθασμένη χρήση, σε φθορά

από φυσιολογική χρήση (π.χ. πλέγμα ή μαχαίρι) όπως και ζημιές που έχουν αμελητέα επίδραση στην αξία ή στη χρήση της συσκευής.

Η εγγύηση ακυρώνεται αν έχουν γίνει επισκευές από μη εξουσιοδοτημένα άτομα ή δεν έχουν χρησιμοποιηθεί γνήσια ανταλλακτικά Braun.

Για να επιτύχετε σέρβις μέσα στην περίοδο της εγγύησης, παραδώστε ή στείλτε την συσκευή με την απόδειξη αγοράς σε ένα Εξουσιοδοτημένο Κατάστημα Σέρβις της Braun: www.service.braun.com.

Καλέστε στο 01-9478700 για να πληροφορηθείτε για το πλησιέστερο Εξουσιοδοτημένο Κατάστημα Σέρβις της Braun.