

Takara[®]

Multimedia

CDV 1877BT

MANUEL D'INSTRUCTIONS

Veillez lire ce manual avant utilisation de l'appareil et le conserver pour tout future besoin



Le numéro du modèle et de série sont situés sur le dessous de l'appareil. Ecrivez le numéro de série dans l'espace ci-dessous.

Reportez-vous à ces numéros lorsque vous appelez votre revendeur concernant ce produit.



INDEX

Français -----	Page 01~21
English-----	Page 22~44



Précautions d'installation:

1. Cet appareil doit être installé par un professionnel.
2. Référez-vous au manuel de l'utilisateur pour les branchements électrique, une mauvaise manipulation peut endommager l'appareil.
3. Raccorder les fils d'alimentation après les autres branchements de l'appareil.
4. Isoler tous les fils dénudés pour éviter des courts-circuits.
5. Bien fixer tous les câbles après l'installation.
6. Veillez lire attentivement les instructions pour chaque partie, avant l'installation.
7. L'appareil est conçu pour fonctionner avec une batterie 12-15V masse négative, assurez-vous que le système électrique de votre véhicule est de ce type
8. Assurez-vous de brancher l'appareil en suivant le schéma, sinon, il peut causer des dysfonctionnements ou des dommages.

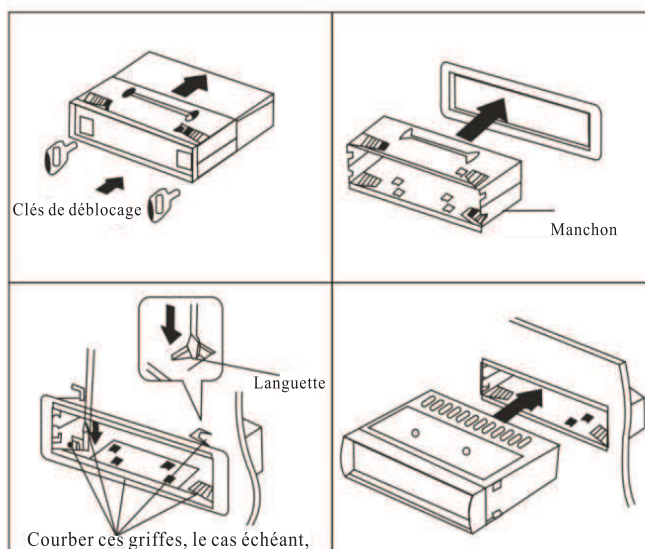

INFORMATIONS GENERAL

Modèle	CDV 1877BT
Caractéristiques générales	Interface avec écran tactile Panneau écran TFT amovible avant 7 pouces avec 800 * 480 haute pixel FM / AM Radio BAND deux DVD compatible avec les DVD / VCD / CD / MP3 / MPEG4 / JPEG Front USB & micro lecteur de carte mémoire Suporting caméra de vision arrière Sortie 4 de canal 4 * 50W AMP puissance maximale de sortie Construit -en fonction Bluetooth avec fonction A2DP streaming Entrée AV & sortie AV Commande audio Rotary
écran TFT	800 * 480pixel
Micro carte mémoire	Max 64GB
USB	2 . 0
Mémoire de travail	12V
sortie max	4*50W
Température	-20°C ~ 60°C
Taille	220*180*50 mm
Poids	A propos de 1.9 kg
Compatible média	
Fifre de la vidéo	AVI/MP4/MPEG4/XVID
fichier audio	MP3
Image	JPG/BMP/GIF/PNG
Disque	CD/CD-R/CD-RW/DVD/DVD-R/DVD+R/DVD-RW/ DVD+RW



Entretien de l'appareil : si problème de connexion entre la façade détachable et l'unité principale, veuillez utiliser un chiffon humide imbibé d'alcool industriel pour nettoyer le connecteur. Voir photo ci-dessus.

TECHNICAL DATA

récepteur FM

Gamme de fréquences	_____	87.5-108 MHz
Rapport signal / bruit	_____	50 dB
Sensibilité de Radio	_____	10 dB

récepteur AM

Gamme de fréquences	_____	522-1,620 MHz
fréquence intermédiaire	_____	455 MHz
	_____	±5%
Sensibilité de Radio	_____	45 dB
Sensibilité de Radio	_____	40 dB









USB / carte mémoire

Gamme de fréquences	_____	20 Hz-20 kHz
Rapport signal / bruit	_____	>50 dB
T.H.D	_____	<10 % (1 kHz)

Autre

Max. sortie	_____	4x50W
Alimentation	11-15 _____	VDC (neg. ground)
Impédance	_____	4 ohm/channel
Dimensions	_____	210x185x55 mm
Poids	_____	2.05 kg

1 Fonctions des icônes

	Lecture / Pause		Arrêt (stop)
	piste précédente		piste suivante
	écran noir		Sourdine
	Retour au menu précédent		Retour au menu principal

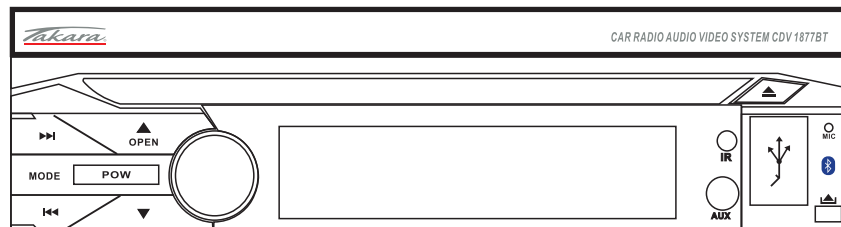

POW: Appuyer sur ce bouton pour allumer/éteindre l'appareil. En lecture, appuyer pour sourdine.
 MOD: appuyer pour sélectionner le mode.

VOL:

1. Tourner ce bouton pour régler le volume.
2. En lecture, appuyer sur ce bouton pour lecture/stop. Rester appuyé pour paramétrage vocal.

OPEN: appuyer pour ouvrir l'écran motorisé. En lecture, appuyer pour ajuster l'angle d'inclinaison de l'écran.

 : Appuyer sur ce bouton pour changer l'angle d'inclinaison vers le haut.

 : Appuyer sur ce bouton pour changer l'angle d'inclinaison vers le bas. fermer l'écran motorisé.

 : Ejecter un disque.

 : Enlever la façade detachable.

2 Introduction lecture multimédia

★ Lecture



Disque : Insérer un disque dans l'appareil (avec le logo vers le haut), il sera lu automatiquement.

Autre mode : Quand un disque est chargé dans l'appareil (attention: ne jamais essayer d'introduire un 2ème disque en meme temps), appuyer sur le bouton mode pour lire des fichiers à partir de disque / carte mémoire / USB.

★ Éjecter

Appuyer sur  pour éjecter le disque et enlever le disque dans les 10 secondes. Si le disque n'est pas enlevé dans ce temps, l'appareil rechargera le disque automatiquement.

★ Avance rapide / retour rapide



Appuyer sur   pour lire le fichier précédent ou suivant. Rester appuyé pour «avance ou retour rapide» jusqu'aux sections choisi.

 En mode Lecture : Appuyer sur ce bouton pour la piste suivante, rester appuyé pour avance rapide en x2, x4, x8x, x20.

 En mode Lecture: Appuyer sur ce bouton pour la piste précédente, rester appuyé pour retour rapide en x2, x4, x8x, x20

★ Lecteur MP3, sélectionner des pistes

Méthode 1:

En mode MP3, appuyer sur  pour la piste suivante, appuyer sur  pour la piste précédente.

Méthode 2:

En mode MP3, toucher directement la piste choisi dans la liste sur l'écran ou utiliser les boutons de la télécommande 0-9 ou 10+ pour sélectionner la piste.

★ Lecture USB / carte mémoire

A la connexion d'une clé USB / carte mémoire à l'appareil, le système chargera tout le contenu de la clé USB / carte mémoire et commencera la lecture automatiquement.

3 Menu principal

(fonctions écran tactile)

Menu principal: appuyer sur  sur l'écran pour accéder au menu principal.

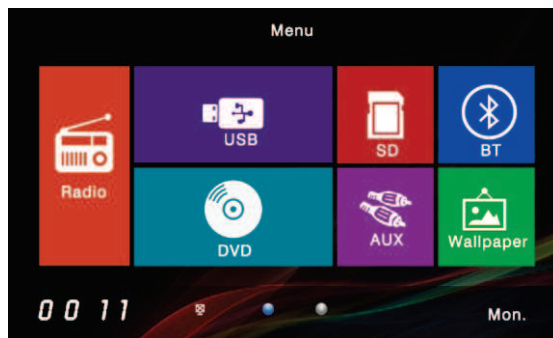
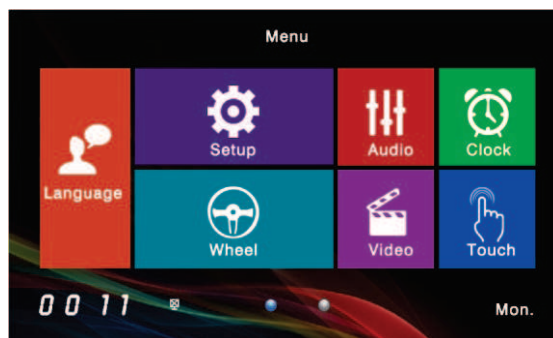

▲ Menu principal

3.1 Radio

Cliquer sur  dans le menu principal pour activer le mode radio, comme le montre

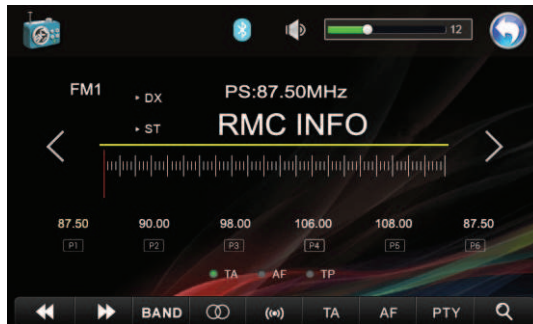



◀ Interface FM

Cliquer sur **BAND** pour basculer entre les bandes FM / AM.

Cliquer sur  pour commencer une recherche et sauvegarde des stations automatique à partir de la fréquence actuelle. L'appareil retiendra d'abord les signaux forts, puis les signaux plus faibles.

Rester appuyé sur  ou  pour la recherche automatique des stations vers le haut ou vers le bas.

Cliquer sur  ou  pour la recherche manuelle des stations vers le haut ou vers le bas.

 Réception des fréquences distantes (seulement pour les stations FM).

 Changer la fonction stéréo.

Cliquer sur AF pour activer la fonction de Fréquence Alternative (en déplacement, l'appareil passe automatiquement à la fréquence la plus forte pour la même station de radio).

Cliquer sur TA pour activer la fonction Annonces Traffic (l'appareil diffusera des informations de circulation lorsque disponible et retournera automatiquement à la diffusion radio à la fin du message).

3.2 Fonction Bluetooth

Cliquer sur le logo Bluetooth dans le menu principal: pour entrer en mode Bluetooth

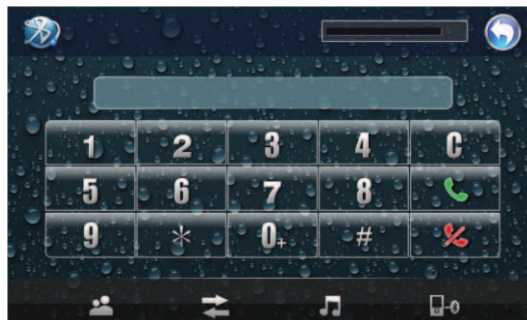

Cliquez  , il n'y a pas de fonction de l'annuaire téléphonique, ne montre que les enregistrements d'appels.



◀ interface téléphonique Bluetooth

- Cliquer sur le menu pour accéder à la fonction Bluetooth, utiliser un téléphone portable pour rechercher le périphérique Bluetooth "Takara CDV 1877BT" et valider la connexion (possibilité de mise en place d'un mot de passe personnel, par exemple 0000). Quand la connexion est établie, l'appareil basculera automatiquement en mode BT en recevant un appel entrant, cliquer sur pour décrocher. Lorsque l'appel est terminé, l'appareil reviendra automatiquement au dernier mode utilisé. (Remarque : lorsque le périphérique Bluetooth connecté est éteint/déconnecté, il faut environ 30 secondes pour se reconnecter automatiquement. Pendant ces 30 secondes, le système est toujours en recherche du dernier périphérique connecté.)
- Cliquer sur Bluetooth dans le menu principal pour entrer dans la fonction Bluetooth, entrer le numéro de téléphone directement sur l'écran, cliquer pour appeler et pour raccrocher.
- Note: la qualité de cette fonction dépend du téléphone Bluetooth et l'état de la connexion Bluetooth.
- Cliquer pour supprimer.
- Cliquer pour activer ou désactiver l'équipement Bluetooth
- Cliquer pour basculer entre voix et équipement.
- Cliquer pour basculer au téléphone Bluetooth de l'appareil CDV.
- Cliquer sur pour le journal des appels sortants
- Cliquer sur pour le journal des appels reçus
- Cliquer pour le journal des appels manqués
- Cliquer pour le journal dernière activité

Note: la fonction Bluetooth est commandée à partir de l'écran tactile.

3.3 Musique via Bluetooth :

Appuyer sur pour accéder à l'interface musique Bluetooth:

Musique Bluetooth
piste précédente

Bouton de la musique
Bluetooth d'arrêt



Lecture de musique Bluetooth /
pause

bouton Couper /
se connecter

Clavier Musique Activer/connecter BT

3.4 AUX

Cliquer sur le menu pour accede au mode AUX.

3.5 DISC

Cliquer sur le menu pour passer en mode disque, cliquer au milieu de l'écran pour afficher la barre de fonctionnement:



OSD: Opération Départ Affichage, indiquera la durée du fichier.

Changement de canal:

pour le mode DVD, cliquer pour changer le canal audio.

Pour le mode VCD, cliquer pour changer le canal audio gauche, droite ou stéréo.

Contrôle parental: en mode DVD, appuyer sur le bouton SETUP (18) de la télécommande pour accéder au menu réglages. Naviguer avec les boutons flèches (7) de la télécommande, pour sélectionner "MOT DE PASSE" dans le menu, confirmer avec le bouton ENTER(6). Si le cadenas est fermé, saisir le mot de passé "0000" et valider avec ENTER, le cadenas s'ouvre. Sélectionner "CLASSE" dans le menu et confirmer avec ENTER pour afficher la liste des niveaux de contrôle parental. Naviguer avec les boutons flèches de la télécommande et confirmer le niveau choisit avec le bouton ENTER.

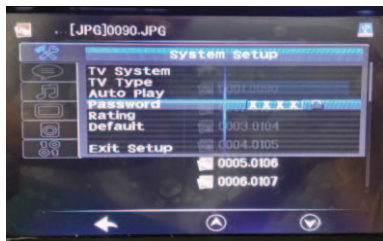
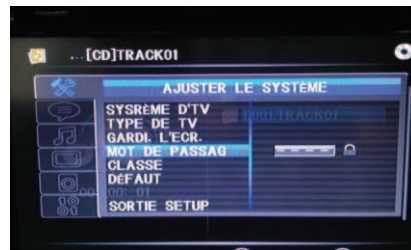

3.7 Paramètres

Cliquer pour accéder au menu Paramètres:

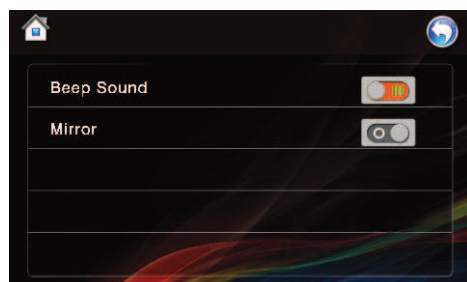

◀ Paramètres

3.8 Langues

Réglage de langue : cliquer sur la langue souhaitée.



3.9 Heure



◀ Ecran de réglages date et heure

3.6 Lecture USB / carte mémoire

Cliquer sur le menu pour entrer en mode lecture carte mémoire / USB et afficher la barre de fonctionnement:

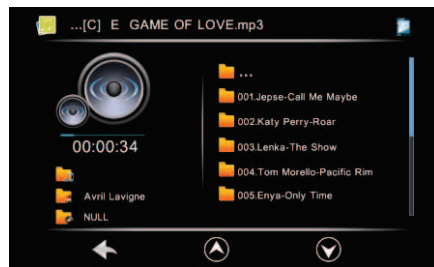

▲ Page précédente

▼ Page suivante

◀ Cliquer sur

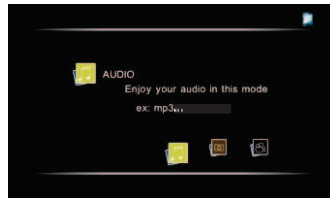

▲ Sélectionner le mode MP3

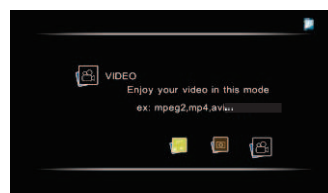

▲ Sélectionner le mode MP4



▲ Sélectionner le mode image

Cliquer dans le coin supérieur droite de l'écran pour afficher la barre de fonctionnement comme ci-dessous:

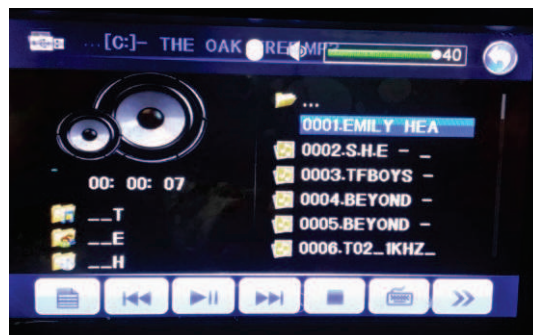

Cliquer sur HEURE/HOUR, puis sur  ou  pour régler l'heure.

Cliquer sur MIN, puis sur  ou  pour régler les minutes.

Cliquer sur 24H, puis sur  pour  régler l'affichage d'heure en 24 heures ou en 12 heures (AM / PM).

Cliquer ANNEE / **YEAR** et faire glisser en montant ou descendant pour régler l'année.

Cliquer MOIS / **MONTH** et faire glisser en montant ou descendant pour régler le mois.

Cliquer **DATE** et faire glisser en montant ou descendant pour régler la date.

3.10 Video



◀ Interface de réglage affichage d'image

Dans l'interface paramètres d'image, cliquer sur + ou - pour régler luminosité, contraste et couleurs de l'écran lecture vidéo.

Appuyer sur Standard, Coloré ou Doux pour des pré-réglages pertinents.

Appuyer sur Afficher dans l'affichage de l'image.

Le résultat des paramètres sélectionnés sera visible en mode lecture multimédia (petit aperçu sur le côté droit de l'écran).

En fonction du niveau signal audio / vidéo du film visionné, en cas d'utilisation à volume élevé, il peut se produire dans certains cas des oscillations de luminosité de l'écran. Ceci n'a aucun impact sur le bon fonctionnement de l'appareil.

3.11 Acoustique / Son

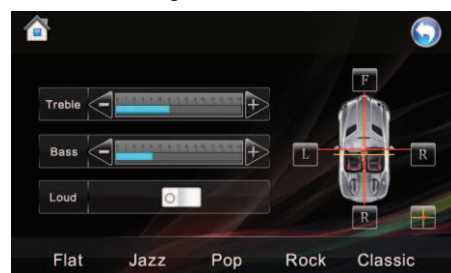

◀ Interface de réglage vocal/ Son

4 Contrôles au volant

Cliquer sur  dans le menu principal pour accéder à l'interface Contrôles au volant:

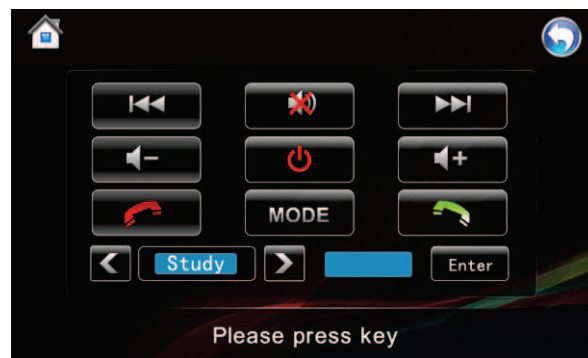
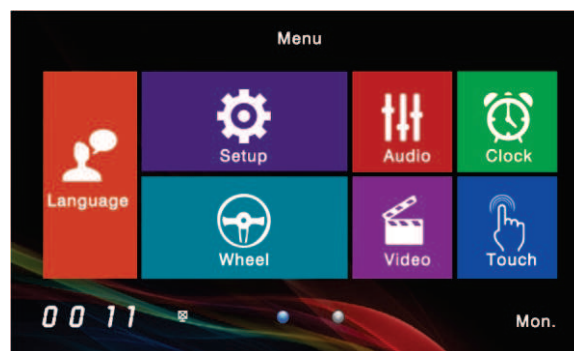

Suivre les instructions à l'écran pour effectuer les réglages de contrôles au volant.

5 Fond d'écran

Cliquer  sur pour changer entre des fonds d'écran différents:



▲ Contexte interface de sélection

6 Calibrage de l'écran tactile

Lorsque la fonction de l'écran tactile est anormale, commencer par une remise à zéro de l'appareil (reset). Rallumer l'appareil. Cliquer sur  dans le menu principal pour lancer la procédure de calibrage comme suit:



Cliquer sur le centre de chaque signe «+» dans chacun des 4 coins. L'écran affichera

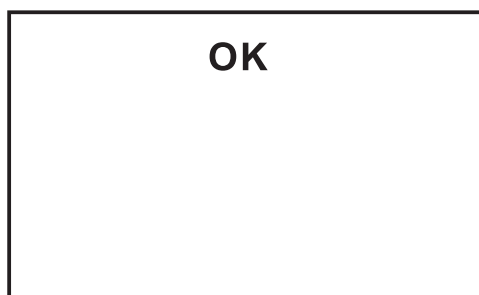

lorsque le calibrage est terminé.

7 Caractéristiques de la télécommande

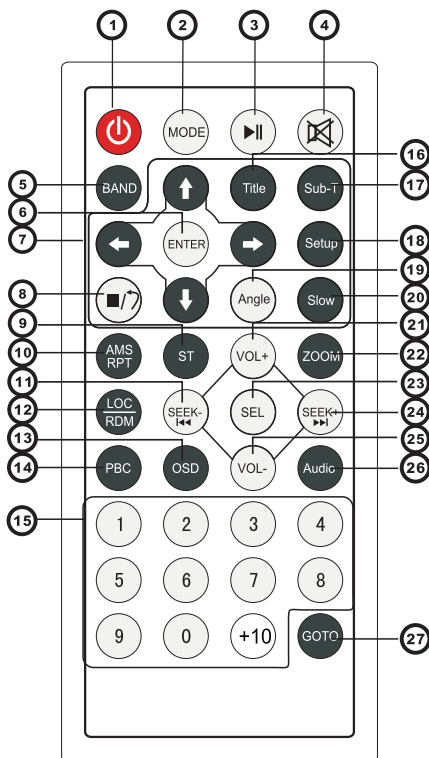

1. Allumer / éteindre
2. Mode
3. Pause / Lecture
4. Sourdine
5. Band / Système
6. ENTREE (ok)
7. Boutons de navigation / sélection
8. Stop / Retour
9. Stéréo / Programme
10. Répéter lecture / Memorisation automatique
11. Sélection de station / Sélection de piste / retour rapide
12. Contrôle LOC / lecture aléatoire
13. Activer/désactiver l'affichage du temps de lecture
14. Lecture PBC
15. Touches numériques
16. Paramètres Titre et Liste
17. Paramètres sous-titres
18. Paramètres du menu principal
- Note: en mode DVD, appuyer sur ce bouton SETUP pour accéder aux réglages de contrôle parental (cf. chapitre 3.5 pour plus d'information)
19. Afficher les paramètres d'angle d'inclinaison
20. Lecture au ralenti
21. Volume +
22. Zoomer dans l'écran (agrandir)
23. Mode effets Audio
24. Sélection de station / Sélection de piste / avance rapide
25. Volume -
26. bande sonore
27. Paramètres temps de lecture

WIRING DIAGRM

1. L'autoradio est alimenté par 12 V CC à masse négative. Vérifiez que le système électrique de votre voiture est compatible avant de commencer l'installation. Subwoofer aérienne et automatique de la radio
2. Le ont des alimentations séparées.
3. Le radio doit être connectée en conformité avec le schéma de câblage. Si la radio est relié de façon incorrecte, le système électrique de la voiture peut subir des dommages. Ceci est la responsabilité de la personne de l'installation de l'unité principale.
4. enceintes câbles (-) doivent être connectés à l'entrée correctement marqué (-).
5. Do pas obstruer les vannes ou les brides de refroidissement, sinon la stéréo peut surchauffer et se briser.

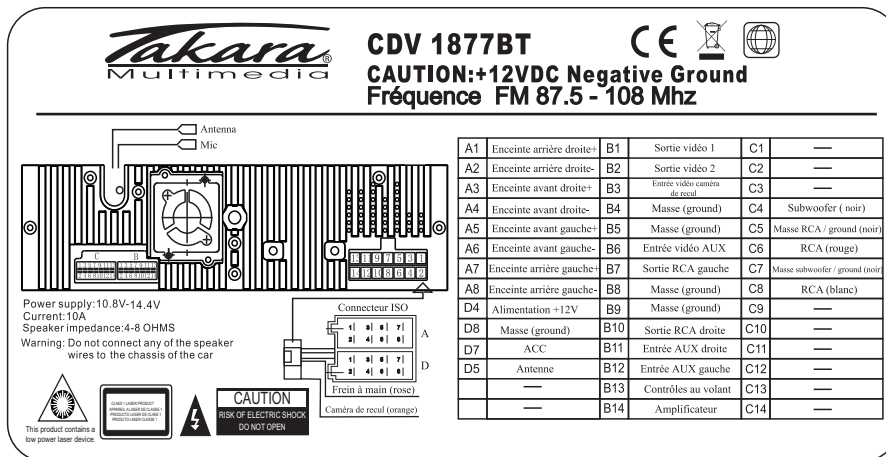

Note : dans le but d'améliorer continuellement nos produits, les spécifications sont sujets à modification sans information au préalable. Poids et dimensions sont des informations approximatives. TAKARA MULTIMEDIA ne peut être tenue responsable d'éventuelles informations contradictoires ou incorrectes dans ce manuel.

Par la présente, TAKARA MULTIMEDIA déclare que ce produit CDV1877BT est en conformité avec les exigences essentielles et autres dispositions pertinentes de la directives R & TTE 2014/53/EU. La déclaration de conformité est disponible sur demande en écrivant à : Takara multimédia, 59 avenue Henry Dunant, 06105 de Nice Cedex 2, France.





INFORMATION

Utilisation à volume élevé

En fonction du niveau signal audio / vidéo du film visionné, en cas d'utilisation à volume élevé, il peut se produire dans certains cas des oscillations de luminosité de l'écran. Ceci n'a aucun impact sur le bon fonctionnement de l'appareil.