

# MINOLTA

The essentials of imaging

[www.minoltaeurope.com](http://www.minoltaeurope.com)



## *DiMAGE Xt*

**F** MODE D'EMPLOI

## AVANT DE COMMENCER

Nous vous remercions d'avoir choisi ce produit Minolta. Veuillez consacrer quelques minutes à la lecture de ce mode d'emploi pour profiter pleinement des fonctions de votre nouvel appareil photo numérique.

Veuillez vérifier la liste des accessoires avant d'utiliser l'appareil. Si certains sont manquants, contactez immédiatement votre revendeur Minolta.

Appareil photo numérique Minolta DiMAGE Xt  
Batterie au lithium NP-200  
Chargeur de batterie au lithium BC-300  
Dragonne HS-DG100  
Carte mémoire SD  
Câble AV, AVC-200  
Câble USB, USB-500  
CD-Rom du logiciel DiMAGE pour DiMAGE Xt  
Mode d'emploi du DiMAGE Viewer Utility (PDF)  
Mode d'emploi de l'appareil photo numérique (PDF)  
Carte de garantie

Apple, le logo Apple, Macintosh, Power Macintosh, Mac OS et le logo Mac OS sont des marques déposées de Apple Computer Inc. Microsoft et Windows sont des marques déposées de Microsoft Corporation. Le nom officiel de Windows est Microsoft Windows Operating System. Pentium est une marque déposée de Intel Corporation. Power PC est une marque déposée de International Business Machines Corporation. QuickTime est une marque commerciale utilisée sous licence. USB DIRECT-PRINT est une marque déposée de Seiko Epson Corporation. Toutes les autres marques commerciales sont la propriété de leurs propriétaires respectifs.

# POUR UNE UTILISATION CORRECTE EN TOUTE SÉCURITÉ

## BATTERIES AU LITHIUM NP-200

Le DiIMAGE Xt fonctionne avec une batterie au lithium de taille réduite mais de forte puissance. Toute utilisation incorrecte de la batterie au lithium peut provoquer des dégâts ou des blessures par brûlure, électrocution ou fuite de produit chimique.

Veuillez lire attentivement tous les avertissements concernant l'utilisation de la batterie.



### DANGER

- Ne pas mettre en court-circuit, ni démonter ou endommager la batteries.
- Ne pas l'exposer au feu ou à une température de plus de 60°C.
- Ne pas exposer la batterie à l'eau ou à l'humidité. Il pourrait se produire une oxydation de ses composants internes entraînant des risques de détérioration, de surchauffe, de fuite ou d'incendie.
- Ne pas soumettre la batterie à des chocs. Ceux-ci pourraient endommager ses composants internes entraînant des risques de détérioration, de surchauffe, de fuite ou d'incendie.
- Ne pas ranger les piles, les batteries, les accus dans des boîtes en métal ou à proximité d'autres objets métalliques.
- Ne pas utiliser la batterie d'origine avec d'autres appareils.
- Utiliser uniquement le chargeur d'origine avec la tension indiquée. Un chargeur ou une tension de courant inadaptés pourraient détériorer le chargeur ou entraîner des risques d'électrocution ou d'incendie.
- Ne pas utiliser une batterie qui a fuit. Si du liquide ayant coulé de la batterie a été en contact avec vos yeux, les rincer immédiatement avec de l'eau claire et consulter un médecin. Si du liquide ayant coulé de la batterie a été en contact avec la peau ou les vêtements, les laver à l'eau.
- Utiliser et charger uniquement la batterie dans un lieu exposé à des températures ambiantes comprises entre 0° et 40°C. Ranger la batterie uniquement dans un endroit exposé à des températures ambiantes comprises entre -20° et 30°C et un taux d'humidité compris entre 45% et 85% RH.



### AVERTISSEMENTS

- Recouvrir les contacts des piles lithium-ion de ruban adhésif avant de les recycler afin d'éviter les risques de court-circuit. Respecter la réglementation en vigueur concernant l'élimination et/ou le recyclage de ces piles ou des batteries/accus.
- Si la charge de la batterie n'est pas complète une fois la période de charge théorique écoulée, débrancher le chargeur et cesser immédiatement la charge.

# AVERTISSEMENTS GÉNÉRAUX ET PRÉCAUTIONS D'UTILISATION.

Veuillez lire les avertissements et mesures de précaution suivants pour utiliser l'appareil photo numérique et ses accessoires en toute sécurité.



## AVERTISSEMENTS

- Utiliser uniquement la batterie mentionnée dans ce mode d'emploi.
- Utiliser uniquement l'adaptateur secteur ou le chargeur mentionné avec la tension indiquée. Un adaptateur ou une tension de courant inappropriés pourraient détériorer l'appareil ou entraîner des risques d'électrocution ou d'incendie.
- Utiliser uniquement le cordon du chargeur du pays pour lequel il a été créé. Un voltage inadapté peut causer des dommages, un incendie ou un choc électrique.
- Ne pas démonter l'appareil ou le chargeur : risque d'électrocution si un circuit à haute tension est touché.
- Retirer immédiatement la batterie ou débrancher l'adaptateur secteur et cesser d'utiliser l'appareil s'il est tombé et laisse apparaître ses circuits internes et notamment ceux du flash. L'utilisation d'un appareil endommagé peut entraîner des risques pour l'utilisateur ou provoquer un incendie.
- Éloigner des enfants la batterie, la carte mémoire ou des petits éléments qui pourraient être avalés. En cas d'ingestion accidentelle, consulter immédiatement un médecin.
- Ranger cet appareil hors de portée des enfants. Se montrer prudent lors de son utilisation en leur présence.
- Ne pas déclencher le flash directement en direction des yeux d'une personne très proche. Cela pourrait altérer sa vue.
- Ne pas déclencher le flash vers une personne en train de conduire un véhicule. Cela pourrait l'éblouir et causer un accident.
- Ne pas utiliser ni regarder l'écran ACL en marchant ou en conduisant. Risque d'accident.
- Ne pas viser directement le soleil ou une forte source lumineuse, cela pourrait altérer votre vue.
- Ne pas utiliser cet appareil dans un environnement humide ou le manipuler avec les mains mouillées. Si un liquide est entré dans l'appareil, retirer immédiatement la batterie ou débrancher l'adaptateur secteur et cesser de l'utiliser. L'utilisation d'un appareil qui a été exposé à un liquide peut entraîner des risques de court-circuit ou d'électrocution et d'incendie.
- Ne pas utiliser cet appareil à proximité d'un gaz ou d'un liquide inflammable (essence alcool, benzène, diluant, etc.). Ne pas utiliser d'alcool, de nettoyeurs inflammables ou de solvants pour le nettoyer. Risque d'explosion ou d'incendie.
- Pour débrancher l'adaptateur secteur, ou le chargeur, ne pas tirer sur leur cordon d'alimentation mais saisir le connecteur pour le retirer de la prise secteur.
- Ne pas tordre, enrouler, rallonger ou raccourcir, ni exposer à la chaleur le cordon de l'adaptateur secteur. Un cordon endommagé peut entraîner des risques d'électrocution ou d'incendie.
- Cesser immédiatement d'utiliser cet appareil s'il dégage une odeur étrange, s'il chauffe ou émet de la fumée. Retirer la batterie en faisant attention de ne pas se brûler si elle est très chaude. L'utilisation d'un appareil endommagé fait prendre des risques à l'utilisateur.
- En cas de panne, confier l'appareil au SAV Minolta.

- Ne pas utiliser cet appareil dans un environnement humide ou le manipuler avec les mains mouillées. Si un liquide est entré dans l'appareil, retirer immédiatement la batterie ou débrancher l'adaptateur secteur et cesser de l'utiliser. L'utilisation d'un appareil qui a été exposé à un liquide peut entraîner des risques de court-circuit ou d'électrocution et d'incendie.
- Ne pas utiliser cet appareil à proximité d'un gaz ou d'un liquide inflammable (essence alcool, benzène, diluant, etc.). Ne pas utiliser d'alcool, de nettoyants inflammables ou de solvants pour le nettoyer. Risque d'explosion ou d'incendie.
- Pour débrancher l'adaptateur secteur, ou le chargeur, ne pas tirer sur leur cordon d'alimentation mais saisir le connecteur pour le retirer de la prise secteur.
- Ne pas tordre, enrrouler, rallonger ou raccourcir, ni exposer à la chaleur le cordon de l'adaptateur secteur. Un cordon endommagé peut entraîner des risques d'électrocution ou d'incendie.
- Cesser immédiatement d'utiliser cet appareil s'il dégage une odeur étrange, s'il chauffe ou émet de la fumée. Retirer la batterie en faisant attention de ne pas se brûler si elle est très chaude. L'utilisation d'un appareil endommagé fait prendre des risques à l'utilisateur.
- En cas de panne, confier l'appareil au SAV Minolta.

## ATTENTION

- Ne pas ranger cet appareil dans un endroit soumis à la chaleur comme la boîte à gants d'une voiture par exemple. L'appareil pourrait être endommagé ainsi que le chargeur, la batterie et présenter des risques de brûlure, d'explosion, d'incendie ou de fuite de liquides de la batterie.
- Si la batterie fuit, cesser d'utiliser l'appareil.
- La température de l'appareil, du chargeur et de la batterie peuvent augmenter fortement en cas d'utilisation intensive. Attention aux risques de brûlure.
- Des risques de brûlures sont possibles si la batterie ou la carte mémoire sont retirées de l'appareil immédiatement après une période d'utilisation intensive. Mettre l'appareil hors tension et attendre qu'il refroidisse.
- Ne pas déclencher le flash lorsque son réflecteur est en contact avec une personne ou un objet. La forte énergie dissipée pourrait causer une brûlure.
- Ne pas appuyer sur la surface de l'écran ACL, cela pourrait l'endommager, voire le briser d'où un risque de blessure. Si du liquide s'est échappé d'un écran brisé et a été en contact avec la peau, rincer l'endroit touché avec de l'eau. Si le liquide a été en contact avec les yeux, les rincer immédiatement avec beaucoup d'eau claire et consulter un médecin.
- Lors de l'utilisation de l'adaptateur secteur et du chargeur, insérer correctement leur connecteur dans la prise secteur.
- Ne pas utiliser de transformateurs ou d'adaptateurs de voyage avec le chargeur. L'usage de ces produits peut causer un incendie ou détériorer le produit.
- Ne pas les utiliser si leur cordon secteur est endommagé.
- Ne pas recouvrir l'adaptateur ou le chargeur. Risque d'incendie.
- Ne pas obstruer l'accès à l'adaptateur ou au chargeur. Ils doivent pouvoir être débranchés d'urgence si nécessaire.
- Les débrancher lorsqu'ils ne sont pas en service ou avant de les nettoyer.

Les symboles suivants peuvent être présent sur l'appareil :



Ce label figurant sur votre appareil certifie qu'il est conforme aux normes en vigueur dans l'Union Européenne pour ce qui concerne les éventuelles interférences causées aux équipements électriques. CE signifie "Conformité Européenne".

This Class B digital apparatus complies with Canadian ICES-003.

Cet appareil numérique de la classe B est conforme à la norme NMB-003 du Canada.

Digital Camera: DiIMAGE Xt



Tested To Comply  
With FCC Standards

FOR HOME OR OFFICE USE

Cet appareil est conforme à l'article 15 de la réglementation FCC. L'utilisation de cet appareil est soumise aux deux conditions suivantes : (1) il ne doit pas être la cause d'interférences dangereuses, et (2) il doit accepter toute interférence reçue, cause éventuelle d'opération non souhaitée. Tout changement ou modification non approuvée par la partie responsable de la conformité pourrait entraîner sa nullité.

Ce produit a été testé et estimé conforme aux limites imposées aux produits numériques de classe B, dans le cadre de l'article 15 de la réglementation FCC. Ces limites imposent une protection raisonnable contre les interférences dangereuses à domicile. Cet appareil génère, utilise et irradie une fréquence radio et, s'il n'est pas installé et utilisé conformément aux instructions, il risque de créer des interférences dangereuses avec les fréquences radio. Toutefois, rien ne garantit qu'une interférence ne se produise pas dans le cas d'une installation particulière. Si cet appareil est la cause d'une interférence avec la radio ou la télévision détectée lors de la mise en et hors service, l'utilisateur peut remédier à ce problème en effectuant une des opérations suivantes :

- Réorienter ou changer l'emplacement de l'antenne de réception.
- Augmenter la distance entre l'appareil et le récepteur.
- Connecter l'appareil à une prise ou à un circuit différent de celle ou celui du récepteur.
- Consulter le distributeur ou un technicien spécialisé en radio/TV.

Testé par Minolta Corporation, 101 Williams Drive, Ramsey, New Jersey 07446, États-Unis.

Ne pas retirer les noyaux de ferrite qui entourent les câbles.

## À PROPOS DE CE MODE D'EMPLOI

La section "préparation et mise en route" indique comment préparer l'appareil photo avant utilisation. Elle contient des informations importantes sur les alimentations électriques et les cartes mémoire. Le fonctionnement général de cet appareil photo est décrit dans les sections Mode Enregistrement de la page 22 à la page 31 et Mode Lecture de la page 32 à la page 35. Veuillez lire entièrement la section Mode Transfert de données avant de connecter l'appareil photo à un ordinateur.

De nombreuses fonctions de cet appareil photo sont commandées par des menus. Les sections Navigation dans les menus décrivent précisément comment modifier les paramètres des menus. Des descriptions des paramètres suivent immédiatement les sections sur la navigation.

L'annexe contient une section Dépannage permettant de répondre à des questions concernant le fonctionnement de l'appareil photo. Des informations sur l'entretien et le rangement de l'appareil photo sont également fournies. Conservez ce mode d'emploi précieusement.

Descriptif de l'appareil .....	12
Préparation et mise en route .....	14
Insertion de la batterie au lithium .....	14
Chargement de la batterie au lithium .....	15
Indicateur de charge de la batterie .....	16
Coupure automatique .....	16
Adaptateur secteur (vendu séparément) .....	17
Fixation de la dragonne .....	17
Installation et retrait d'une carte mémoire .....	18
A propos des cartes mémoire .....	19
Réglage de la date et de l'heure .....	20
Mode Enregistrement .....	22
Manipulation de l'appareil photo .....	22
Réglage de l'appareil photo pour enregistrer des images .....	22
Utilisation du zoom .....	23
Affichage de l'écran ACL – mode Enregistrement .....	24
"Risque de bougé" .....	24
Opération d'enregistrement de base .....	25
Verrouillage de mise au point .....	26
Profondeur de champ .....	26
Signaux de mise au point .....	27



Situations spéciales de mise au point .....	27
Modes Flash .....	28
Portée du flash - fonctionnement automatique.....	29
Signaux de flash.....	29
Touche d'affichage - Mode enregistrement .....	30
Mode Lecture .....	32
Affichage - lecture vue par vue .....	32
Visualisation d'images .....	33
Effacement d'une image individuelle.....	33
Touche d'affichage - mode lecture .....	34
Touche d'affichage - Quick View .....	34
Lecture agrandie.....	35
Mode Enregistrement - fonctions avancées.....	36
Ecran d'affichage ACL - fonctions avancées.....	36
Correction d'exposition .....	36
Navigation dans le menu du mode Enregistrement .....	38
Entraînement .....	40
Entraînement en continu.....	41
Retardateur.....	42
Balance des blancs .....	43
Définition et qualité d'image .....	44
Personnalisation des touches de fonction .....	46
Compensation d'exposition par le menu .....	46
Sensibilité (ISO).....	47
Portée du flash et sensibilité .....	47
Modes de mesure d'exposition.....	48
Réduction du bruit .....	48
Réinitialisation automatique (auto reset) .....	49
Mode de couleur.....	49
Mémo vocal .....	50
Impression de la date et de l'heure .....	51
Zoom numérique .....	52
Affichage instantané .....	53
Zone AF ponctuelle (spot) .....	54
Enregistrement sans carte mémoire .....	55
Enregistrement vidéo et audio.....	56
Enregistrement vidéo.....	56
Enregistrement audio .....	57
Navigation dans le menu d'enregistrement vidéo et audio .....	58
Notes sur l'enregistrement vidéo.....	59

Mode Lecture - fonctions avancées .....	60
Lecture des mémos vocaux et des captures audio.....	60
Lecture d'enregistrements vidéo et audio .....	61
Navigation dans le menu du mode Lecture.....	62
Écran de sélection des images .....	64
Effacement des fichiers image et audio .....	65
Légende audio.....	66
Verrouillage des fichiers image et audio.....	67
Diaporama .....	68
A propos de DPOF .....	70
Création d'un ordre d'impression DPOF .....	70
Création d'un index imprimé (planche contact).....	71
Copie eMail.....	72
Visualisation d'images sur un téléviseur .....	73
Mode Réglages (personnalisation) .....	74
Navigation dans le menu Réglages.....	74
Luminosité de l'écran ACL.....	76
Formatage des cartes mémoire .....	76
Mémoire de numéro de fichier.....	77
Nom de dossier .....	77
Langue.....	78
Signaux sonores.....	78
Bruit de l'obturateur.....	78
Personnalisation du bruit de l'obturateur .....	78
Mise en veille automatique.....	80
Volume .....	80
Retour aux réglages d'origine .....	82
Date et heure.....	82
Format de date .....	82
Sortie vidéo .....	82
Mode transfert .....	82
Mode transfert de données .....	83
Configuration requise .....	83
Connexion de l'appareil à un ordinateur.....	84
Connexion sous Windows 98 et 98 SE .....	86
Installation automatique.....	86
Installation manuelle .....	87
Configuration nécessaire pour QuickTime .....	89
Coupure automatique en mode transfert de données.....	89
Organisation des dossiers de la carte mémoire.....	90

Déconnexion de l'appareil photo de l'ordinateur .....	92
Windows 98 et 98 SE .....	92
Windows Me, 2000 Professionnel et XP .....	92
Macintosh.....	93
Changement de carte mémoire en mode transfert de données .....	94
Utilisation de la fonction impression directe USB (USB DIRECT-PRINT) .....	94
Notes sur les erreurs d'impression .....	96
Navigation dans le menu impression directe USB (USB DIRECT-PRINT) .....	96
Impression de fichiers DPOF .....	97
Configuration minimum pour le mode télécommandé.....	98
Installation du pilote pour le mode télécommandé .....	98
Connexion en mode télécommandé.....	100
Notes sur le mode télécommandé.....	101
Annexe .....	102
Dépannage .....	102
A propos du cordon du chargeur de batterie lithium-ion .....	104
Témoins lumineux du viseur .....	105
Désinstallation du pilote Windows .....	106
Entretien et rangement .....	107
Caractéristiques techniques .....	110

## DESCRIPTIF DE L'APPAREIL

\* Cet appareil photo est un instrument optique perfectionné. Veuillez à garder ses surfaces propres. Veuillez lire les instructions d'entretien et de rangement au verso de ce mode d'emploi (p. 107).

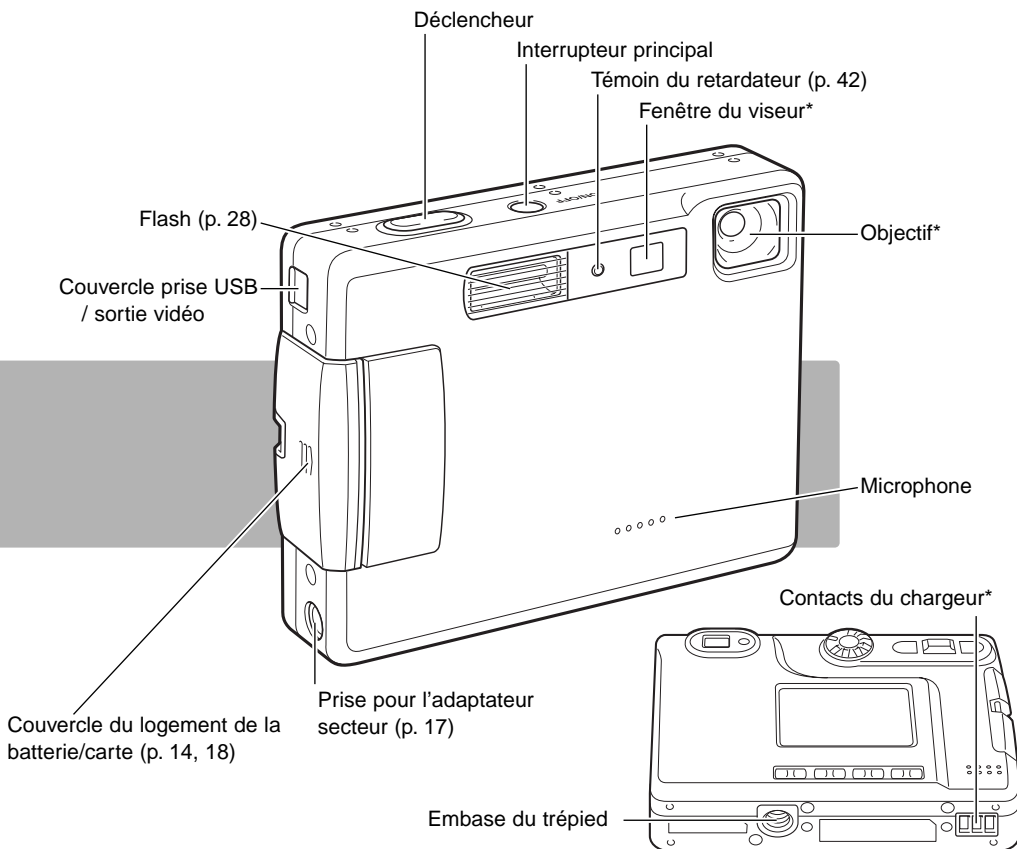

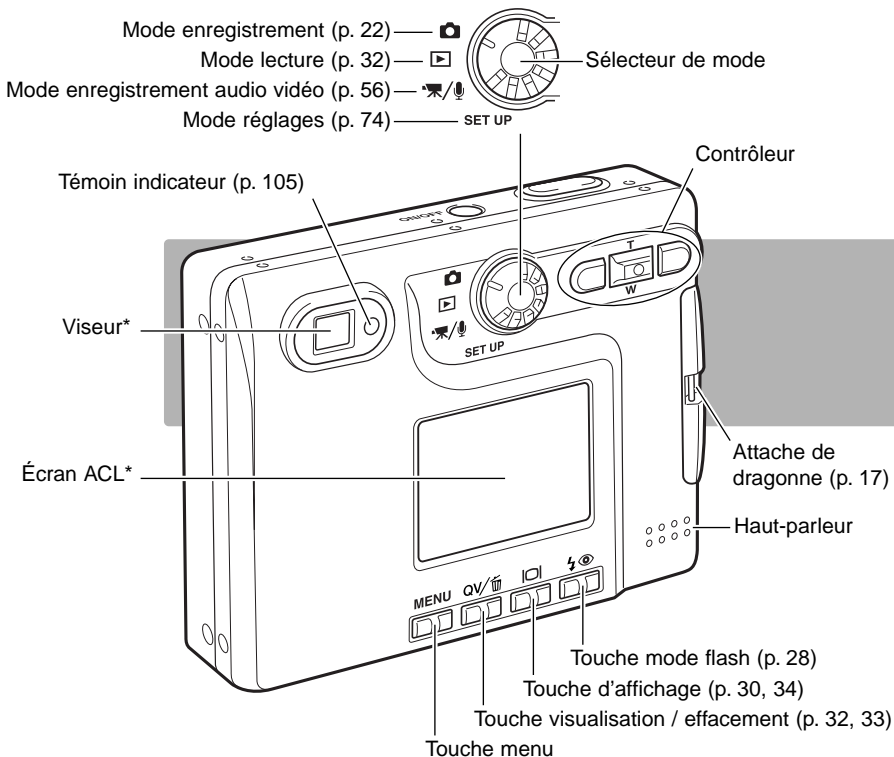

# PRÉPARATION ET MISE EN ROUTE

## INSERTION DE LA BATTERIE LITHIUM-ION

Cet appareil photo numérique utilise une batterie au lithium NP-200. Avant d'utiliser la batterie, veuillez lire attentivement les avertissements de sécurité en pages 3 et 4 de ce mode d'emploi. L'appareil photo doit être hors tension lors du remplacement de la batterie.

Faites glisser le couvercle du logement de la batterie vers l'avant de l'appareil pour déverrouiller l'attache de sûreté (1). Ouvrez le volet.

Déplacez le loquet de la batterie vers l'arrière de l'appareil pour insérer la batterie (2). Insérez la batterie dans son logement, connecteurs en tête, jusqu'à ce qu'elle soit fixée par le loquet.

Pour retirer la batterie, déplacez le loquet vers l'arrière de l'appareil jusqu'à ce que la batterie soit libérée (3). Retirez la batterie de son logement.

Fermez le couvercle du logement de la batterie (4) et faites-le glisser vers l'arrière de l'appareil pour enclencher l'attache de sûreté.

- Une fois la batterie installée, le message de réglage de la date et de l'heure peut s'afficher sur le moniteur. Le réglage de l'horloge et du calendrier s'effectue dans la section PREF 2 du menu Réglages (p. 20). Une batterie interne assure la sauvegarde de l'horloge, du calendrier et des réglages mémorisés durant plus de 24 heures si l'appareil a été utilisé dans les 5 minutes précédant le retrait de la batterie.

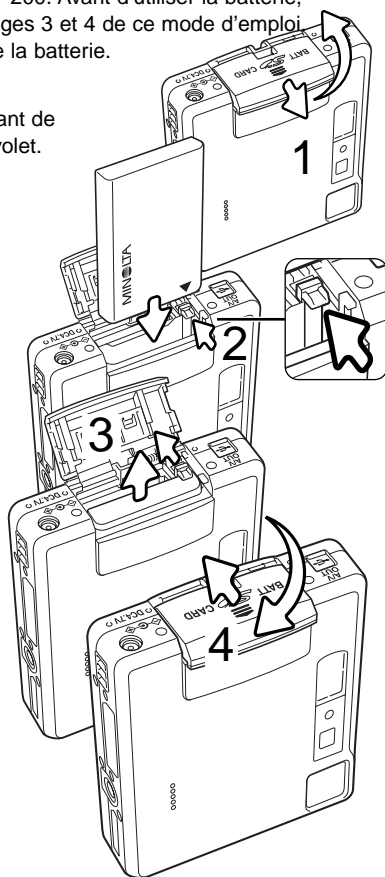

## CHARGEMENT DE LA BATTERIE LITHIUM-ION

La batterie au lithium doit être chargée pour permettre l'utilisation de l'appareil photo. Avant de charger la batterie, veuillez lire attentivement les avertissements de sécurité en pages 3 et 4 de ce mode d'emploi. Rechargez la batterie uniquement avec le chargeur fourni à cet effet. La batterie doit être rechargée avant chaque séance de prise de vue. Reportez-vous à la page 108 pour l'entretien et le rangement de la batterie.

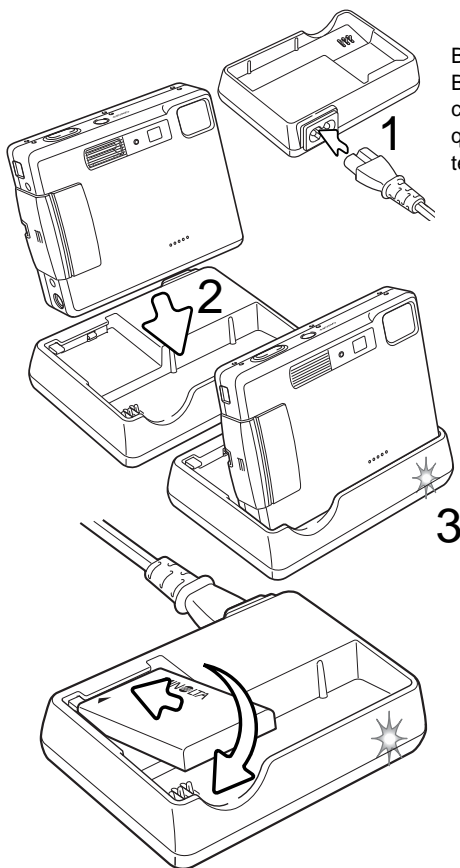

Branchez le cordon secteur à l'arrière du chargeur (1). Branchez l'autre côté du cordon dans une prise secteur. Le cordon secteur livré est adapté à votre voltage. Ne l'utilisez que pour votre pays. Pour plus de détails sur le cordon secteur, voyez page 104.

Avec l'appareil face à vous, placez-le fermement dans le chargeur. La lampe témoin (3) s'allumera pour indiquer la charge de la batterie. Elle s'éteindra quand la batterie sera chargée. Le temps de chargement est d'environ 120 minutes. L'appareil doit être à l'arrêt pour charger la batterie. Le clignotement lent du témoin lumineux indique qu'une batterie doit être insérée dans l'appareil.

Retirez l'appareil du chargeur et débranchez le cordon.

Vous pouvez charger une batterie seule. Connecteurs de batterie en tête et étiquette au-dessus, glissez la batterie dans le chargeur. Le témoin lumineux s'allumera pour confirmer la charge de la batterie. Elle s'éteindra lorsque la batterie sera chargée. Le temps de chargement est d'environ 80 minutes.

## INDICATEUR DE CHARGE DE LA BATTERIE

Cet appareil photo est équipé d'un indicateur automatique de charge de la batterie affiché sur l'écran ACL. L'icône passe du blanc au rouge lorsque la charge de la batterie est faible.



icône de batterie en pleine charge – la batterie est entièrement chargée. Cet icône s'affiche durant trois secondes lorsque l'appareil photo est mis sous tension ou bascule entre les modes Enregistrement et Lecture.



icône de batterie en demi charge – la batterie est partiellement chargée. Cet icône s'affiche durant trois secondes. L'écran ACL s'éteint lorsque le flash est en charge.



Avertissement de batterie déchargée – la charge de la batterie est très faible. La batterie doit être remplacée dès que possible. Cet avertissement s'affiche automatiquement et reste affiché jusqu'à ce que la batterie soit rechargée. Si le niveau de charge descend au-dessous de ce niveau lorsque l'appareil est en fonction, le message de batterie déchargée s'affiche juste avant que l'appareil s'éteigne.

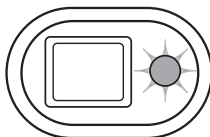

Si la charge est insuffisante pour faire fonctionner l'appareil, le témoin indicateur situé à côté du viseur devient rouge et clignote durant trois secondes. Le déclencheur ne fonctionne plus. La batterie doit être rechargée.

## COUPURE AUTOMATIQUE

Pour préserver la charge de la batterie, l'appareil photo se met automatiquement hors tension si aucune opération n'est effectuée dans les trois minutes. Pour remettre l'appareil en fonction, appuyez sur l'interrupteur principal. Le délai avant la coupure automatique peut être modifié dans la section PREF 1 du menu Réglages (p. 74). Lorsque l'appareil photo est connecté à un ordinateur, le délai de coupure automatique est réglé sur dix minutes et ne peut être modifié.



## ADAPTATEUR SECTEUR (VENDU SÉPARÉMENT)



Mettez toujours l'appareil hors tension avant de changer d'alimentation

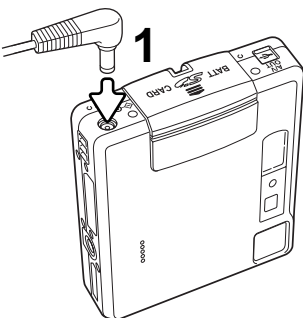

L'adaptateur secteur AC-4 ou AC-5 permet à l'appareil photo d'être alimenté depuis une prise murale. L'adaptateur secteur est recommandé lorsque l'appareil photo est en interface avec un ordinateur ou pendant des périodes d'utilisation intense. Le modèle d'adaptateur secteur AC-4 est prévu pour l'Amérique du Nord, le Japon et Taïwan, le modèle AC-5 pour les autres régions. La batterie ne peut être chargée avec cet adaptateur.

Insérez la fiche de l'adaptateur secteur dans le prise. (1).

Branchez la fiche de l'adaptateur secteur dans une prise murale.

## FIXATION DE LA DRAGONNE

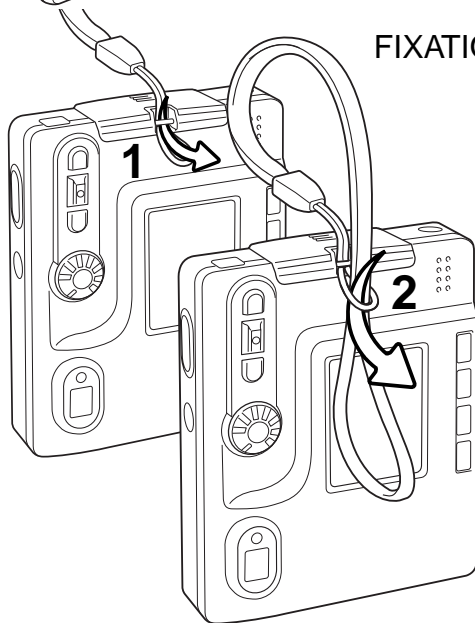

Gardez toujours la dragonne autour du poignet pour éviter une chute accidentelle de l'appareil.

Faites passer la petite boucle de la dragonne dans l'attache située sur le boîtier de l'appareil (1).

Faites passer l'autre extrémité de la dragonne dans la petite boucle et serrez (2).

## INSTALLATION ET RETRAIT D'UNE CARTE MÉMOIRE



Avant de remplacer la carte mémoire, mettez toujours l'appareil photo hors tension et vérifiez que le témoin lumineux n'est pas orange et clignotant car la carte pourrait être endommagée et les données perdues.

Une carte mémoire SD (Secure Digital) ou une carte multimédia doit être insérée pour permettre à l'appareil de fonctionner. Si aucune carte n'est insérée, un avertissement s'affiche sur l'écran ACL ; le déclencheur peut néanmoins être actionné et une seule image peut être enregistrée (p. 56).

Faites glisser le couvercle du logement de la batterie vers le bas de l'appareil photo pour déverrouiller l'attache de sûreté (1). Ouvrez le couvercle.

Insérez la carte mémoire entièrement dans la fente et relâchez-la (2). La carte doit se fixer dans la fente.

- Insérez la carte face avant dirigée vers l'avant de l'appareil photo. Enfoncez la carte bien droit, jamais de travers. Ne forcez jamais sur la carte. Si elle ne s'insère pas correctement, vérifiez sa bonne orientation.
- Si une carte multimédia est incorrectement insérée, elle sera verrouillée mais le couvercle de l'emplacement de la carte ne fermera pas.

Pour éjecter une carte mémoire, appuyez sur la carte dans la fente et relâchez (3). La carte peut alors être retirée.

Fermez le couvercle du logement de la batterie (5) et faites-le glisser vers le haut de l'appareil pour enclencher l'attache de sûreté (4).

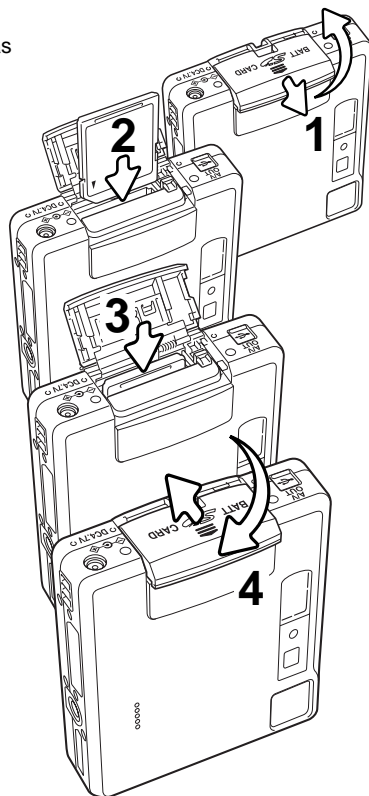

## À PROPOS DES CARTES MÉMOIRE

Le délai entre l'enregistrement et la lecture est plus important avec les cartes multimédia qu'avec les cartes mémoire SD. Ceci n'est pas un défaut mais résulte des spécifications des cartes. Lorsque vous utilisez des cartes à grande capacité, certaines opérations, comme l'effacement, peuvent prendre plus de temps.

La carte mémoire SD possède une protection d'écriture pour éviter la suppression des données d'image. Lorsque vous faites glisser le taquet vers le bas de la carte, les données sont protégées. Toutefois, lorsque la carte est protégée, les images ne peuvent être enregistrées. Si vous essayez d'enregistrer ou de supprimer une image avec l'appareil photo, le message indiquant que la carte est bloquée s'affiche et les voyants LED situés près du viseur deviennent rouges et clignotent rapidement. Pour l'entretien et le rangement de la carte mémoire, reportez-vous à la page 108.

Si le message indiquant que la carte est inutilisable s'affiche, la carte présente dans l'appareil photo doit être formatée. Une carte provenant d'un autre appareil peut également nécessiter un formatage avant utilisation. Une carte peut être formatée dans la section Basique du menu Réglage (p. 74). Le formatage d'une carte efface définitivement l'ensemble des données présentes.

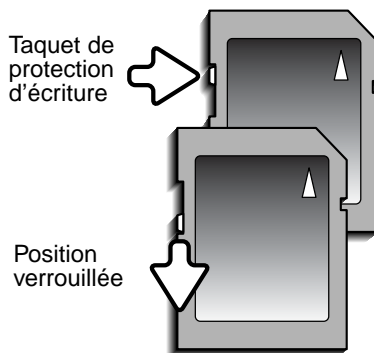

## RÉGLAGE DE LA DATE ET DE L'HEURE

Après avoir préalablement inséré une carte mémoire et chargé la batterie, l'horloge et le calendrier de l'appareil photo doivent être réglés dans le menu Réglages. Lorsque des images sont enregistrées, les données d'image sont sauvegardées avec la date et l'heure de l'enregistrement. Il peut être nécessaire de définir la langue du menu en fonction des pays. Pour modifier la langue, reportez-vous à la page suivante.

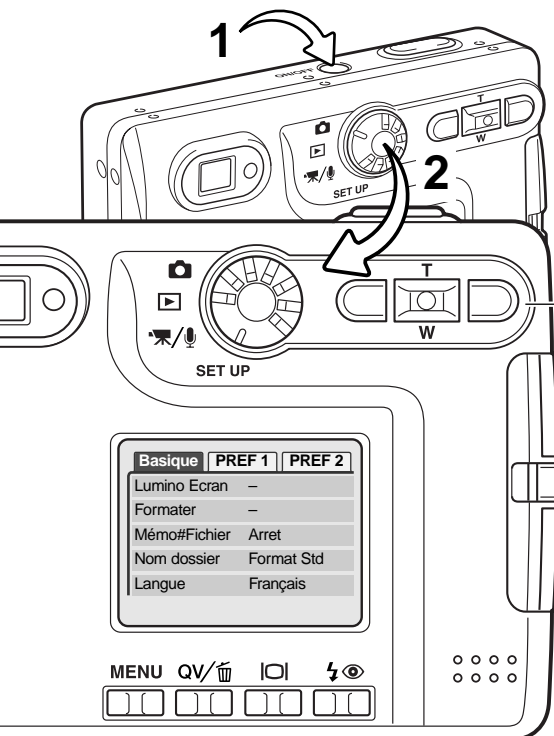

Mettez l'appareil sous tension en appuyant sur l'interrupteur principal situé à côté du déclencheur (1).

Faites pivoter le Sélecteur de modes en position Réglages (2).



Contrôleur

La navigation dans le menu Réglages est simple. Les 4 touches du contrôleur déplacent le curseur et changent les réglages du menu. Une pression au centre du contrôleur sélectionne les options et les réglages du menu.

Basique	PREF1	PREF 2
RéglParDéfaut	-	
RéglageDate/H	-	
L Format Date	Jour/Mois/An	
Sortie Vidéo	NTSC	
ModeTransfert	Stock.Données	

Menu Réglages : section PREF 2

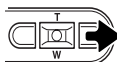

Utilisez la touche droite pour mettre l'onglet PREF 2 en surbrillance en haut du menu.



Utilisez la touche Bas pour mettre en surbrillance l'option RéglageDate/H.

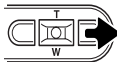

Appuyez sur la touche droite. "Entrée" s'affiche sur le côté droit du menu.

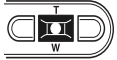

Appuyez sur le bouton central pour afficher l'écran de réglage d'heure et de date.

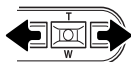

Utilisez les touches droite et gauche pour sélectionner l'élément à modifier.



Utilisez pour régler l'élément.

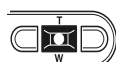

Appuyez sur le bouton central pour régler l'horloge et le calendrier. Le menu Réglages sera affiché.

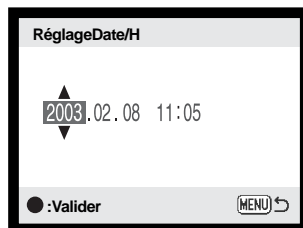

Réglage de la date et de l'heure

## Notes

Pour les utilisateurs de certains pays, le menu langage doit aussi être réglé. Mettez en surbrillance l'option Langue dans la section Basique du menu Réglages. Appuyez sur la touche droite pour afficher les réglages de langue. Avec les touches haut et bas, mettez en surbrillance la langue souhaitée. Appuyez sur le bouton central pour sélectionner la langue en surbrillance ; le menu Réglages sera affiché dans la langue sélectionnée.

# MODE ENREGISTREMENT

Cette section traite des fonctions de base d'enregistrement. Pour préparer l'appareil, reportez-vous aux pages 14 à 21.

## MANIPULATION DE L'APPAREIL PHOTO

Lorsque vous utilisez le viseur ou l'écran ACL, tenez fermement l'appareil avec la main droite en soutenant le boîtier avec la main gauche. Serrez les coudes contre le corps avec les jambes écartées pour que l'appareil reste stable.

Pour prendre des photos verticales, tenez l'appareil de manière à ce que le flash soit au-dessus de l'objectif, le déclencheur vers le haut. Prenez soin de ne pas masquer l'objectif avec les doigts ou la dragonne.

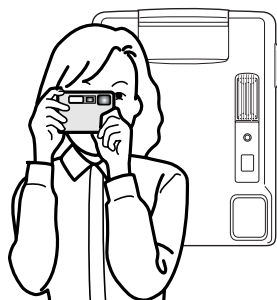

## RÉGLAGE DE L'APPAREIL PHOTO POUR ENREGISTRER DES IMAGES

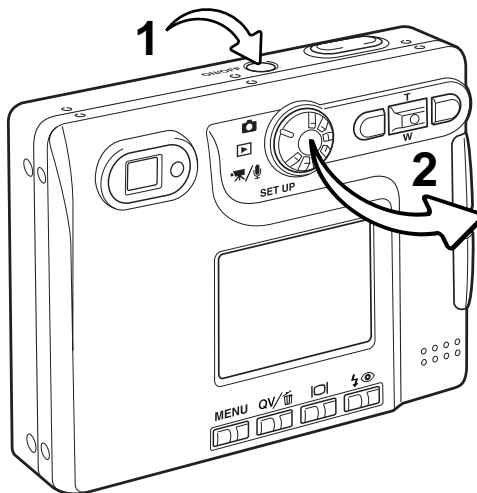

Mettez l'appareil sous tension en appuyant sur l'interrupteur principal (1).



Faites pivoter la molette sur la position Enregistrement (2).

## UTILISATION DU ZOOM

Cet appareil est équipé d'un zoom exclusif 5,7 – 17,1 mm. Il correspond à un objectif 37 à 111 mm sur un appareil 35 mm. L'objectif est commandé par le contrôleur situé à l'arrière de l'appareil. L'effet du zoom optique est visible à la fois dans le viseur et l'écran ACL.

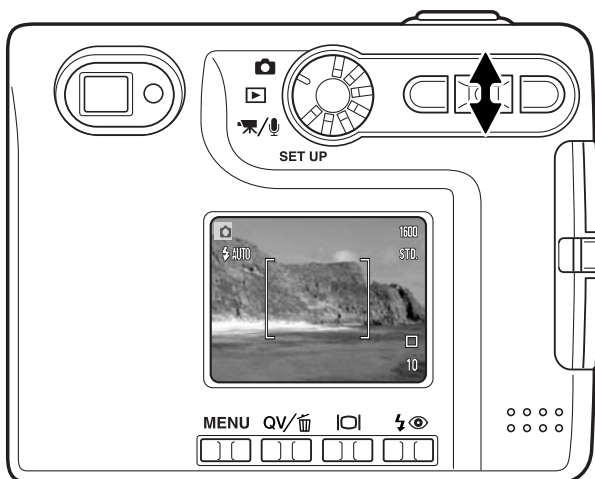

Pour un zoom avant sur le sujet, poussez la touche haut (T) du contrôleur.

Pour un zoom arrière, poussez la touche bas (W) du contrôleur.

La fonction de zoom numérique peut augmenter la puissance de l'objectif. Le zoom numérique est activé dans la section PREF 2. du menu Mode Enregistrement (p. 38).

### Conseils de prise de vue

Le zoom n'affecte pas seulement la taille du sujet dans l'image mais aussi la profondeur de champ et la perspective. La profondeur de champ est la zone entre l'objet net le plus proche et l'objet net le plus éloigné. En position téléobjectif la profondeur de champ est réduite, séparant bien le sujet principal du fond. Beaucoup de portraits sont réalisés au téléobjectif. Se placer en position grand angle permet d'avoir le premier plan et l'arrière plan nets. Les photographes de paysages tirent souvent parti de la grande profondeur de champ d'un grand angle. Le grand angle apporte aussi une forte perspective qui donne de la profondeur à l'image. Le téléobjectif comprime l'espace entre le sujet et le fond et écrase la perspective.

## AFFICHAGE DE L'ÉCRAN ACL – MODE ENREGISTREMENT

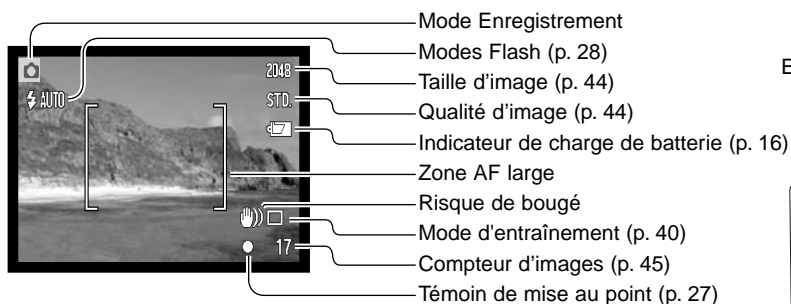

Ecran ACL

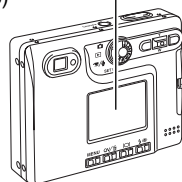

### "RISQUE DE BOUGÉ"



Si la vitesse de l'obturateur tombe en dessous du seuil pour lequel l'appareil peut être stabilisé à la main, l'indicateur de "Risque de bougé" s'affiche sur l'écran ACL, le témoin lumineux du viseur devient vert et clignote lentement. Les vibrations de l'appareil risquent de provoquer un léger flou consécutif au faible mouvement de la main plus accentué en position téléobjectif qu'en position grand-angle. Bien que l'avertissement s'affiche, l'obturateur peut tout de même être déclenché. Pour éliminer ces "risques de bougé", placez l'appareil sur un trépied ou utilisez le flash intégré.

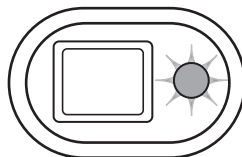





## OPÉRATION D'ENREGISTREMENT DE BASE

Mettez l'appareil sous tension et faites pivoter la molette en position Enregistrement.



Placez le sujet dans la zone de mise au point de l'écran ACL ou centrez-le dans le viseur.

- La fonction de verrouillage de mise au point (p. 26) peut être utilisée avec des sujets décentrés.
- Si le sujet est à moins d'1 m en position d'objectif grand-angle ou à moins de 3 m en position téléobjectif, utilisez uniquement l'écran ACL pour cadrer le sujet.
- La zone AF ponctuelle peut être activée pour la mise au point. Appuyez sur le bouton central du contrôleur durant environ une seconde pour activer la zone (p.54)

Appuyez sur le déclencheur à mi-course (1) pour verrouiller la mise au point et l'exposition.



- Le signal de mise au point (p. 27) sur l'écran ACL et le témoin lumineux du viseur confirment que l'image est nette. Si le signal de mise au point du moniteur est rouge ou que le témoin lumineux est vert et clignote rapidement, cela signifie que l'appareil n'a pas pu effectuer la mise au point sur le sujet. Répétez les étapes précédentes jusqu'à ce que le signal de mise au point devienne blanc et que le témoin reste allumé.

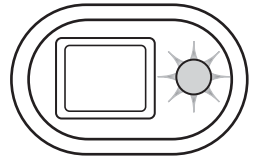

Appuyez complètement sur le déclencheur (2) pour effectuer la prise de vue.

- Après déclenchement de l'obturateur, le témoin lumineux situé à côté du viseur devient orange et clignote, indiquant que les données d'image sont en cours d'enregistrement dans la carte mémoire. Ne retirez jamais une carte mémoire pendant le transfert de données.
- Après son acquisition, l'image peut être visualisée en maintenant le déclencheur enfoncé. Cette fonction est désactivée lorsque l'écran est éteint. L'affichage instantané peut également être utilisé (p.53).

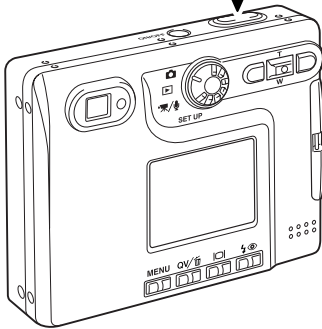

## VERROUILLAGE DE MISE AU POINT

La fonction de verrouillage de mise au point permet de faire une photo lorsque le sujet est décentré et en dehors de la zone de mise au point. Cette fonction peut également être utilisée lorsqu'une situation particulière empêche l'appareil de mettre au point le sujet. Cette fonction est commandée par le déclencheur.



Placez le sujet dans la zone de mise au point de l'écran ACL ou centrez-le dans le viseur. Appuyez sur le déclencheur à mi-course et maintenez-le pour verrouiller la mise au point.

- Le signal de mise au point de l'écran et le témoin lumineux du viseur indiquent si la mise au point est verrouillée.

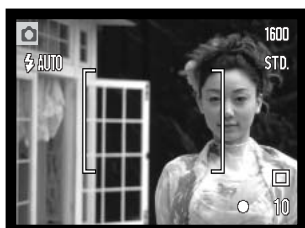
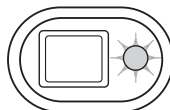

Sans relâcher le déclencheur, repositionnez le sujet dans la zone d'image. Appuyez complètement sur le déclencheur pour effectuer la prise de vue.

## DISTANCE DE MISE AU POINT

La distance de mise au point est comprise entre 25 cm et l'infini. Vous pouvez utiliser aussi bien l'écran ACL que le viseur pour cadrer le sujet. Toutefois, du fait de la parallaxe, seule l'image réelle de l'écran sera précise pour des sujets situés à moins d'1 m de l'objectif en position grand-angle ou à moins de 3 m en position téléobjectif.

## SITUATIONS SPÉCIALES DE MISE AU POINT

Cet appareil numérique possède un système de mise au point perfectionné. L'icône de mise au point située dans le coin inférieur droit de l'écran ACL et le témoin lumineux situé à côté du viseur indiquent l'état de la mise au point. L'obturateur peut être déclenché, que la mise au point soit effectuée ou non.

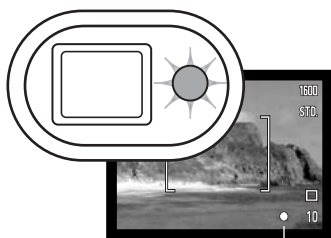

Signal de mise au point

**Mise au point confirmée** – le signal de mise au point de l'écran ACL est blanc et le témoin lumineux du viseur est vert et fixe.

**Mise au point impossible** – le signal de mise au point de l'écran ACL est rouge et le témoin lumineux du viseur est vert et clignote rapidement. Lorsque le système de mise au point automatique ne peut pas fonctionner, la mise au point est réglée à 20 m lorsque le flash est utilisé.

## MISES AU POINT PARTICULIÈRES

Dans certaines circonstances, il est impossible à l'appareil d'effectuer la mise au point. Dans ce cas, la fonction de verrouillage de mise au point (p. 26) peut être utilisée pour effectuer la mise au point sur un objet différent situé à la même distance que le sujet principal et l'image peut alors être recomposée pour effectuer la prise de vue.

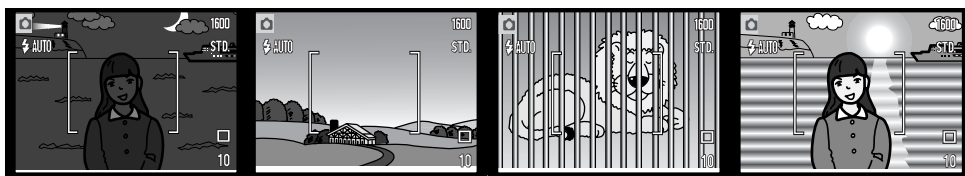

Le sujet est trop sombre.

Le contraste du sujet dans la zone de mise au point est faible.

Deux sujets à des distances différentes se chevauchent dans la zone de mise au point.

Le sujet se trouve à proximité d'un objet ou d'une zone à forte luminosité.

## MODES FLASH

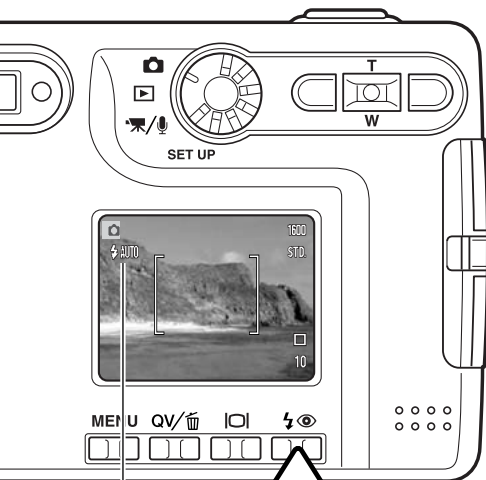

	Flash automatique
	Flash automatique + réduction des yeux rouges
	Fill-in
	aucun flash
	Portrait de nuit

Le flash peut être utilisé pour prendre des photos de sujets immobiles. Pour sélectionner le mode Flash, il suffit d'appuyer sur la touche Flash (1) située à l'arrière de l'appareil photo. Appuyez sur le déclencheur pour sélectionner le mode. Le mode Flash actif est affiché dans le coin supérieur gauche de l'écran ACL. Lorsque l'appareil est mis hors tension et que la Réinitialisation automatique (Auto reset) est active (p.49), le mode Flash est réinitialisé en mode auto avec réduction des yeux rouges si ce mode était le dernier sélectionné. En cas contraire, la réinitialisation s'effectue sur le mode Flash auto. Pendant la charge du flash, le déclenchement n'est pas possible.

**Flash automatique** – le flash se déclenche automatiquement en conditions de lumière faible et de contre-jour.

**Réduction des "yeux rouges"** – le flash se déclenche après quelques impulsions préalables afin d'atténuer l'effet des "yeux rouges", créé par la réflexion de la lumière du flash sur la rétine. Utilisé dans des conditions de faible luminosité lors de la prise de vues de personnes ou d'animaux, le pré-flash contracte les pupilles du sujet.

**Fill-in** - le flash se déclenche à chaque prise de vue quelle que soit la luminosité. Le fill-in atténue les contre-jours dus à une lumière solaire ou artificielle trop vive.



**Désactivation du flash** - le flash ne se déclenchera pas. Utilisez cette fonction lorsque les prises de vue au flash sont interdites, lorsque vous souhaitez que le sujet soit éclairé en lumière naturelle ou lorsque le sujet est situé au-delà de la portée du flash. Le témoin de "risque de bougé" peut s'afficher lorsque la désactivation du flash est sélectionnée (p. 24).

**Portrait de nuit** – pour les portraits de nuit au flash. L'appareil photo équilibre automatiquement l'exposition du sujet sous le flash et l'arrière-plan. Pour un portrait, demandez au sujet de ne pas bouger après l'éclair du flash car l'obturateur reste ouvert pour l'exposition de l'arrière-plan. La fonction de réduction des "yeux rouges" est utilisée dans ce mode.



## PORTÉE DU FLASH- FONCTIONNEMENT AUTOMATIQUE

L'appareil photo contrôle automatiquement la puissance du flash. Pour une bonne exposition, l'éloignement du sujet ne doit pas dépasser la portée du flash. En raison du système optique, la portée du flash est différente pour l'objectif en position grand-angle ou en position téléobjectif. La portée du flash peut être modifiée en changeant la sensibilité (ISO) de l'appareil, voir page 47.

Position grand-angle	Position téléobjectif
0.15m ~ 3.2m	0.15m ~ 2.5m

## SIGNAUX DE FLASH

Le témoin lumineux situé à côté du viseur indique l'état du flash. Lorsque le témoin est rouge et clignote rapidement, le flash est en charge et le déclencheur ne fonctionne pas. Lorsque le témoin devient vert, le flash est chargé et prêt à l'emploi.

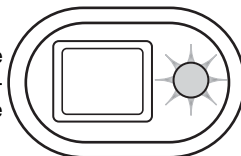

## BOUTON D’AFFICHAGE – MODE ENREGISTREMENT

La touche Affichage des informations commande l’affichage de l’écran ACL. Chaque fois que cette touche est sollicitée, l’affichage passe à la position suivante : affichage complet, image réelle uniquement et écran éteint. Si la touche Affichage est enfoncée et maintenue, l’écran d’ajustement de la luminosité de l’écran ACL s’affiche, reportez-vous à la page 76.

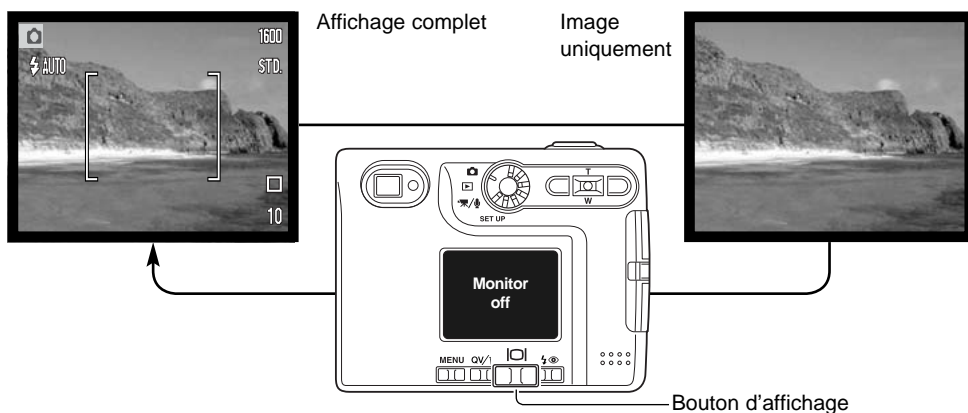

Éteindre l’écran et utiliser le viseur pour effectuer les prises de vues permet d’économiser la puissance de la batterie. Toutefois, du fait de la parallaxe, le moniteur doit être utilisé pour des sujets situés à moins d’1 m de l’objectif en position grand-angle ou à moins de 3 m en position téléobjectif.

Lorsque les touches Mode Flash ou Menu sont sollicitées, l’écran ACL s’allume automatiquement. Les indicateurs de niveaux de charge de batterie et d’impression de date apparaissent en affichage d’image seule. Le zoom numérique est annulé et la zone AF et le réglage de correction d’exposition sont figés. Le zoom numérique est désactivé lorsque l’écran est éteint. L’écran ACL ne peut pas être éteint en mode d’enregistrement audio ou vidéo. Lorsqu’il est éteint, il est automatiquement activé pour la période d’affichage instantané. Lorsque la réinitialisation automatique (Auto reset) est active, l’écran ACL revient à l’affichage complet lorsque l’appareil est mis hors tension.

## Histoire de Minolta

Au centre de l'usine Sakai au Japon il y a le pont d'Okina. Au 15ième siècle, Sakai était une ville libre très prospère et le pont d'Okina a enjambé les douves à l'une des entrées de la ville murée. Pendant des siècles, ce pont a porté des pèlerins pour leur voyage vers deux des lieux sacrés du Japon : le monastère de montagne de Koyasan et le grand lieu saint Shinto, Kumano Taisha.

Le pont dans la cour date de 1855. En 1968, Minolta a offert d'enlever et préserver le pont quand le gouvernement de la ville annonça qu'il allait combler les douves pour un projet de route. Le pont enjambe maintenant un étang avec des poissons rouges. L'écriture sur la pierre en avant du pont interdit aux véhicules de traverser.



# MODE LECTURE

Les images peuvent être visualisées en mode Quick View et en mode lecture. Cette section couvre les fonctions de base des 2 modes. Le mode lecture a d'autres fonctions, voir page 60.

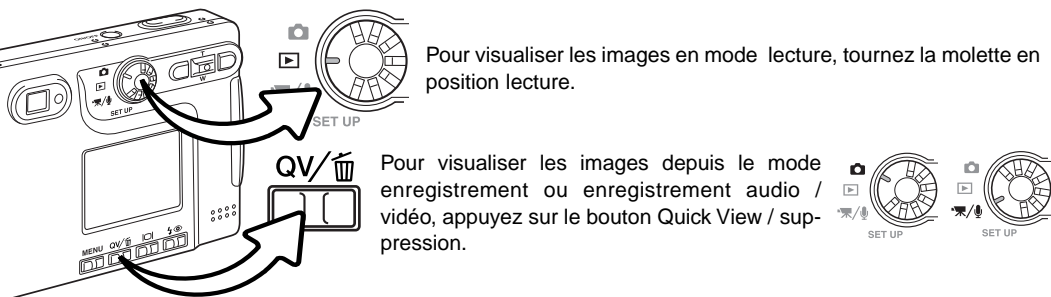

## AFFICHAGE LECTURE VUE PAR VUE

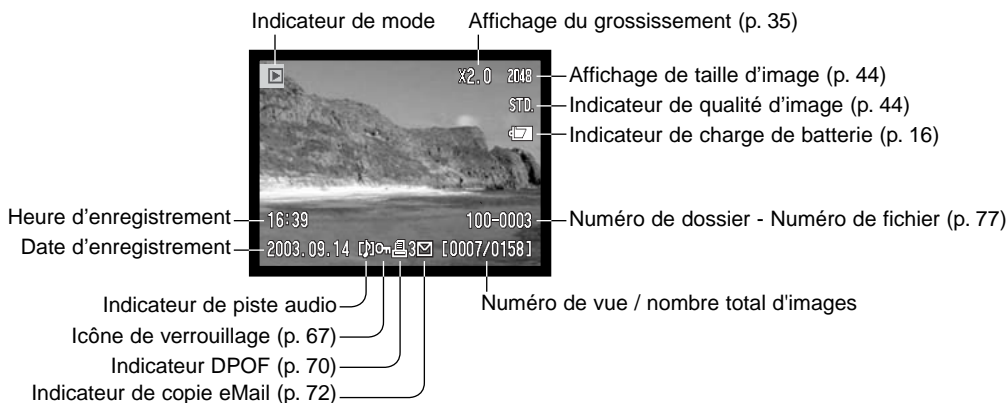



## VISUALISATION D'IMAGES

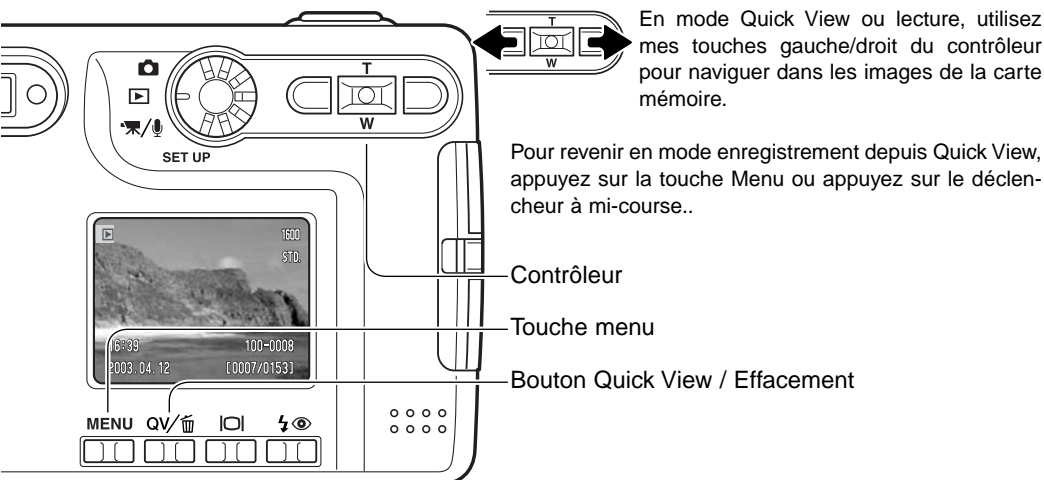

## EFFACEMENT D'UNE IMAGE INDIVIDUELLE

Pour effacer une image affichée, appuyez sur la touche mode flash/suppression. Un écran de confirmation apparaît.

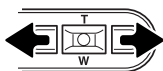

Utiliser les touches droite ou gauche pour placer "OUI" en surbrillance. "NON" annulera l'opération.

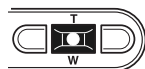

Appuyez sur le bouton central du contrôleur pour effacer le fichier.



## TOUCHE AFFICHAGE – MODE LECTURE

La touche Affichage commande le format d'affichage. Chaque fois que la touche est enfoncée, l'affichage passe au format suivant : affichage complet, image uniquement, lecture d'index.



En lecture d'index, les touches droite et gauche et haut et bas du contrôleur déplacent le cadre jaune autour des imagettes. Lorsque ce cadre met l'image en surbrillance, la date de l'enregistrement, l'indicateur de piste audio, l'état de verrouillage et d'impression, le numéro de prise de vue de l'image et l'indicateur de copie eMail s'affichent au bas de l'écran. La piste audio associée à l'image en surbrillance peut être lue en appuyant sur la touche centrale du contrôleur. Lorsque la touche Affichage est de nouveau sollicitée, l'image en surbrillance sera affichée en mode Lecture vue par vue.

## TOUCHE D'AFFICHAGE - QUICK VIEW

En mode Quick View, une pression sur la touche d'affichage bascule entre l'affichage complet et l'affichage de l'image seule..

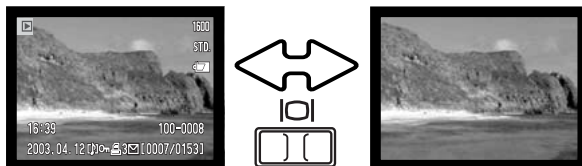

## LECTURE AGRANDIE

Il est possible d'agrandir une image jusqu'à 6 fois par incréments de 0,2X, à la fois en mode lecture et en mode Quick View.

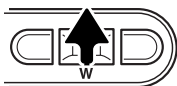

L'image à agrandir étant affichée, appuyez sur la touche haut du contrôleur pour activer le mode Lecture agrandie. Le niveau d'agrandissement s'affiche sur l'écran ACL.



Pousser la touche haut augmente l'agrandissement de l'image. Pousser la touche bas diminue l'agrandissement de l'image.



La touche Affichage permet de basculer entre l'affichage complet et l'affichage de l'image seule.

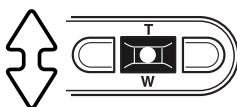

Pour faire défiler l'image, appuyez sur la touche centrale du contrôleur. Cette touche permet de basculer entre la lecture agrandie et les écrans de défilement.



Utilisez les touches droite et gauche ainsi que haut et bas pour faire défiler l'image.



Pour quitter le mode Lecture agrandie, appuyez sur la touche Menu.



Le cadre indicateur situé en haut, à droite de l'écran montre la partie de l'image affichée.

# MODE ENREGISTREMENT - FONCTIONS AVANCEES

## ECRAN ACL - FONCTIONS AVANCEES

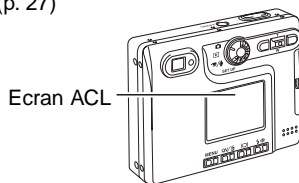
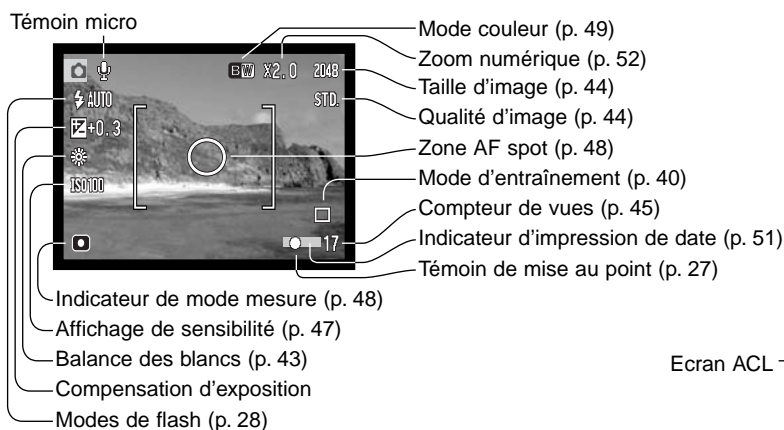

## CORRECTION D'EXPOSITION



En enregistrement de photos ou de vidéos, l'exposition de l'appareil peut être ajustée d'un maximum de  $\pm 2$  IL par  $1/3$  d'incrément pour rendre l'image finale plus claire ou plus sombre. La correction d'exposition reste active jusqu'à ce qu'elle ait été désactivée.

La correction d'exposition peut également être réglée dans la section, PREF 1 du menu du mode enregistrement (p. 46).

La correction d'exposition doit être définie avant la saisie de la prise de vue. Lors de son réglage, le degré de correction est indiqué à côté de l'icône de correction d'exposition situé sur l'écran ACL. Pour toute valeur différente de 0,0, l'icône reste affiché à titre indicatif. Pour régler la correction d'exposition, l'écran ACL doit être allumé.

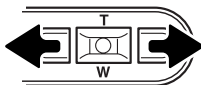

Utilisez les touches droite et gauche du contrôleur pour ajuster la valeur de correction d'exposition.

L'écran ACL affichera l'icône et la valeur de la correction d'exposition. La modification de correction d'exposition est visible dans l'image réelle de l'écran ACL. L'ajustement d'exposition sera actif après cinq secondes ou dès qu'un autre bouton de l'appareil est utilisé.

## Conseils

Il arrive que la cellule d'exposition de l'appareil soit trompée par certains sujets. La correction d'exposition peut être utilisée dans ces situations. Par exemple, une scène à très forte luminosité, comme un paysage enneigé ou une plage de sable blanc, peut apparaître trop sombre dans l'image saisie. Avant la prise de vue, un ajustement de l'exposition de + 1 ou + 2 IL permettra d'obtenir une image présentant une tonalité normale.



Exposition calculée



-1.0 IL



-2.0 IL

Dans l'exemple ci-dessus, l'eau sombre a conduit l'appareil à surexposer l'image, la rendant claire et délavée. En corrigeant l'exposition, du détail est ajouté dans les feuilles et les pierres ainsi que l'eau apparaissent plus détaillées.

### QU'EST-CE-QU'UN IL ?

IL est l'abréviation de "Indice de Lumination". Une modification d'un IL modifie l'exposition calculée par l'appareil photo d'un facteur de 2x.

+2.0 IL	4X plus de lumière
+1.0 IL	2X plus de lumière
0.0 IL	Exposition nominale
-1.0 IL	2X moins de lumière
-2.0 IL	4X moins de lumière

## NAVIGATION DANS LE MENU MODE ENREGISTREMENT

La navigation dans le menu est simple. La touche menu active ou désactive le menu. Les touches gauche, droite, haut et bas du contrôleur contrôlent le curseur et changent les options du menu. Une pression au centre du contrôleur sélectionne les options et valide les changements.

### MENU



Pour activer le menu du mode Enregistrement, appuyez sur la touche Menu.

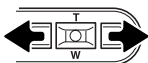

L'onglet "Basique" situé en haut du menu est mis en surbrillance. Utilisez les touches droite/gauche pour mettre en surbrillance l'onglet approprié ; les menus changent en fonction de l'onglet sélectionné.



Lorsque le menu souhaité s'affiche, utilisez touches haut et bas pour faire défiler les options du menu. Mettez en surbrillance l'option dont le paramètre doit être modifié.

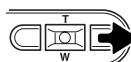

Lorsque l'option de menu à modifier est en surbrillance, appuyez sur la touche droite ; les paramètres s'affichent avec le paramètre en cours indiqué par une flèche. Pour revenir aux options du menu, appuyez sur la touche gauche.



Utilisez le levier de zooming pour mettre le nouveau paramètre en surbrillance.

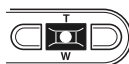
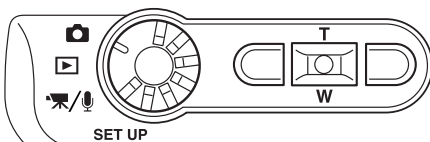

Appuyez sur la touche centrale du contrôleur pour sélectionner le paramètre en surbrillance.

Basique	PREF1	PREF2
Entraînement	Simple	
Définition	2048 X 1536	
Qualité	Standard	
BalanceBlancs	Auto	
◀ Fonc.Touches	Corr.d'expo	

MENU →

Lorsqu'un paramètre est sélectionné, le curseur revient aux options du menu et le nouveau paramètre s'affiche. Les modifications peuvent se poursuivre. Pour retourner en mode Enregistrement, appuyez sur la touche Menu.

Basique	
Entraînement	Simple En continu Retardat.
Définition	2048 X 1536 1600 X 1200 1280 X 960 640 X 480
Qualité	TIFF Fin Standard Economie
BalanceBlancs	Automatique ☀ Jour ☁ Nuageux ☀ Tungstène ☹ Fluo
◀▶ Fonc. Touches	Corr.d'expo BalanceBlancs Entraînement Sensibilité Mode couleur

Référez vous aux sections suivantes pour des détails sur les options de menu et leur réglage.

PREF 1	
Sensibilité	ISO 400 ISO 200 ISO 100 ISO 50 Automatique
Type mesure	Multizones Spot
Corr.d'expo	-2.0 ~ +2.0 IL
Reduct. bruit	Avec Sans
Auto reset	Oui Non

PREF 2	
Mode couleur	Couleur Noir & Blanc Sépia
Mémo. vocale	Oui Non
Impr.date	An/Mois/Jour Mois/Jr/Heur Non
Zoom Numéri.	Avec Sans
Affichag.Inst	Oui Non

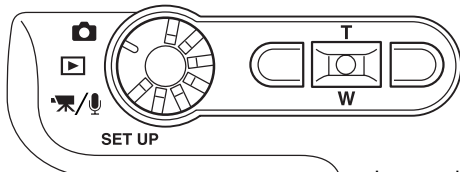

## ENTRAÎNEMENT

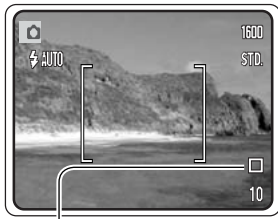

Les modes Entraînement commandent le rythme et la méthode par lesquels les images sont saisies. Les icônes indiquant le mode d'entraînement sélectionné s'affichent sur l'écran ACL. Le mode d'entraînement est sélectionné dans la section Basique du menu du mode Enregistrement (p. 38) Lorsque l'appareil photo est hors tension, le mode d'entraînement revient sur l'Avance vue par vue. Si la réinitialisation automatique (Auto reset) (p.49) est active, le mode d'entraînement est réinitialisé en mode vue par vue lorsque l'appareil est mis hors tension.

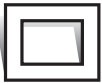

**Avance vue par vue** - pour prendre une seule image chaque fois que le déclencheur est actionné. Il s'agit du paramétrage par défaut de l'appareil photo.



**Entraînement en continu** - pour prendre plusieurs images quand le déclencheur est actionné et maintenu (p. 41).



**Retardateur** - pour retarder le déclenchement (p. 42). Utilisé pour les auto-portraits.



## ENTRAÎNEMENT EN CONTINU



Le mode d'entraînement d'avance en continu permet de saisir une série d'images lorsque le déclencheur est maintenu enfoncé. Le nombre d'images saisies en une seule fois et le rythme de saisie dépendent des paramètres de qualité d'image et de définition. Avec le paramètre de définition 2048 X 1536, le rythme maximum de saisie est de 1,3 images par seconde. Si la qualité de l'image est définie sur TIFF (p. 44), une seule image peut être saisie à la fois. L'Avance en continue est sélectionnée dans la section Basique du menu du mode Enregistrement (p. 38).

Composez l'image comme il est décrit dans la section Opération d'enregistrement de base (p. 25). Appuyez sur le déclencheur à mi-course pour verrouiller l'exposition et la mise au point de la série (1). Appuyez complètement sur le déclencheur et maintenez-le (2) pour commencer les prises de vues. Lorsque le déclencheur est enfoncé et maintenu, l'appareil enregistre des images jusqu'à ce que le nombre maximum d'images ait été pris ou que le déclencheur soit relâché. Le flash intégré peut être utilisé, mais le rythme de saisie sera réduit car le flash doit se recharger entre chaque image. L'impression de la date (p.51) diminue également le rythme de saisie. Lorsque la série de prises de vues est terminée, le compteur d'images est ajusté et les images sont enregistrées.

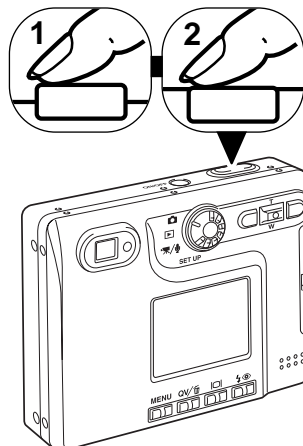

Qualité d'image \ Taille de l'image	2048 X 1536	1600 X 1200	1280 X 960	640 X 480
Fin	5	8	13	43
Standard	10	16	24	68
Economique	20	30	43	95

## RETARDATEUR



Le retardateur est utilisé pour les autoportraits. Il retarde le déclencheur d'environ dix secondes. Le mode d'entraînement du retardateur est sélectionné dans la section Basique du menu du mode Enregistrement (p. 38).

Avec l'appareil posé sur un trépied, composez l'image comme il est décrit dans la section Opérations d'enregistrement de base (p. 25). Le verrouillage de mise au point (p. 26) peut être utilisé avec des sujets décentrés. Appuyez sur le déclencheur à mi-course pour verrouiller l'exposition et la mise au point (1). Appuyez complètement sur le déclencheur pour débiter le décompte (2). Veillez à ne pas vous trouver devant l'appareil photo lorsque vous effectuez une prise de vue avec le retardateur, car la mise au point et l'exposition sont définies au moment où le déclencheur est actionné. Confirmez toujours la mise au point avec les signaux de mise au point avant de commencer le décompte (p. 27).

Un décompte est affiché sur le moniteur. Pendant le décompte, le témoin du retardateur situé à l'avant de l'appareil photo (3) commence à clignoter, et est accompagné d'un signal sonore. Quelques secondes avant l'exposition, le témoin du retardateur clignote rapidement. Juste avant le déclenchement de l'obturateur, le témoin reste allumé.

Pour interrompre le décompte, appuyez sur les touches haut, bas du contrôleur ou la touche menu. Après exposition, le mode d'entraînement reviendra sur l'Avance vue par vue. Le signal sonore peut être désactivé dans la section PEF 1 menu Réglages (p.74).

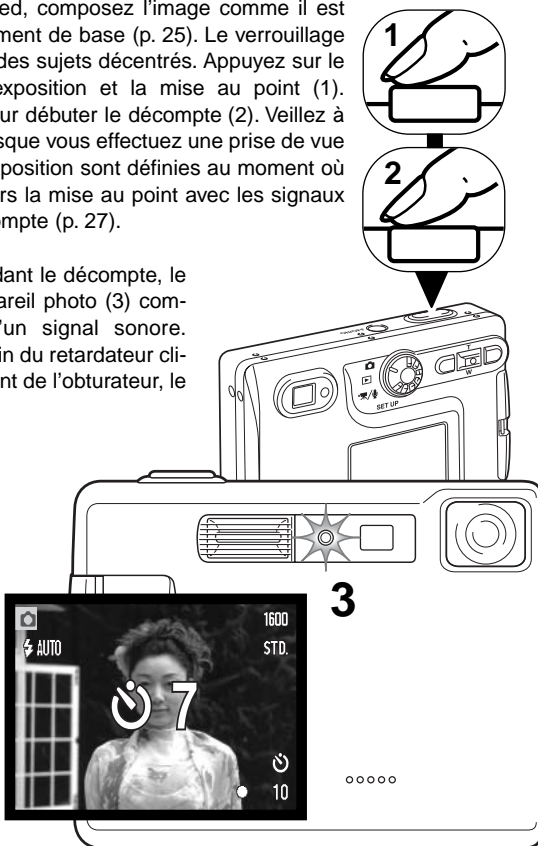

## BALANCE DES BLANCS

La balance des blancs permet à l'appareil d'adapter l'équilibre du rendu de couleurs des images enregistrées en fonction des différentes sources d'éclairage. L'effet est sensiblement équivalent à l'utilisation de films lumière du jour ou tungstène ou encore de filtres de correction de couleur en photographie argentique. Quatre réglages manuels de balance des blancs et un réglage automatique sont possibles image fixe ou enregistrement vidéo. La balance des blancs est réglée dans la partie Basique du menu du mode Enregistrement (p.38) ou le menu d'enregistrement vidéo/audio (p. 58). Lorsque la réinitialisation automatique (Auto reset) est activée (p.49), la balance des blancs est automatiquement réinitialisée en mode auto lorsque l'appareil est mis hors tension.

La balance des blancs automatique compense la température des couleurs d'une scène. Le plus souvent, le réglage automatique équilibre la lumière ambiante et crée des images magnifiques, même dans des conditions de lumière mélangée. En cas d'utilisation du flash intégré, la balance des blancs est réglée pour la température de couleur du flash.

Les paramètres pré-réglés de balance des blancs doivent être définis avant la prise de vue. Quand un réglage prédéfini est sélectionné, un indicateur s'affiche sur l'écran. L'effet est immédiatement visible sur l'écran ACL.

Pour enregistrer la lumière ambiante, définissez le mode flash sur Désactivation du flash (p. 28). Il est possible d'utiliser le flash intégré avec une balance des blancs pré-réglée, mais avec les réglages Tungstène ou Fluo, il provoquera une dominante rosâtre ou bleuâtre. Le flash est équilibré pour la lumière du jour et offrira de bons résultats avec les réglages lumière du jour et nuageux.

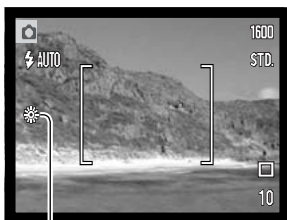

**Jour** – pour des sujets en extérieur et éclairés par la lumière du soleil ou lumière du jour.



**Nuageux** – pour des scènes en extérieur nuageux..



**Tungstène** – pour éclairage incandescent : ampoules à incandescence domestiques.



**Fluo** – pour éclairage néon : plafonniers de bureau.

## DÉFINITION ET QUALITÉ D'IMAGE

Modifier la définition de l'image affecte le nombre de pixels de chaque image. Plus la définition est importante, plus le fichier est volumineux. Sélectionnez la définition en fonction de l'utilisation finale de l'image – des définitions plus faibles seront plus adaptées à des sites Web, alors que des définitions plus importantes permettront d'obtenir des impressions de plus grande qualité

Ecran ACL	Nombre de pixels (hor. X vert.)
2048	2048 X 1536
1600	1600 X 1200
1280	1280 X 960
640	640 X 480



TIFF	Une image TIFF de haute qualité
Fin	Fin - Image JPEG de haute qualité
Standard	Standard -réglage par défaut. (JPEG)
Economie	Economique - fichiers les plus petits(JPEG)

La qualité d'image détermine le taux de compression mais n'a aucun effet sur le nombre de pixels. Plus la qualité d'image est importante, plus le taux de compression est faible et plus le volume des fichiers est important. Pour préserver la capacité de la carte mémoire, utilisez le mode Economique. En utilisation normale, la qualité d'image standard est suffisante. Le mode TIFF offre la meilleure qualité d'image mais les fichiers d'image sont plus volumineux. Une barre de statut s'affiche quand des images volumineuses sont enregistrées.

Les formats de fichiers varient en fonction de la qualité d'image sélectionnée. Les images en mode superfin sont sauvegardées sous forme de fichier TIFF. En mode fin, standard et économique, les images sont sauvegardées au format JPEG. Les images en mode TIFF, fin, standard et économique peuvent être sauvegardées en couleur ou en monochromie (p. 49),

La taille de l'image et la qualité doivent être définies avant que le photo ne soit prise. Les modifications sont affichées à l'écran. La taille de l'image et la qualité doivent être remises définies manuellement.

Si la qualité d'image est modifiée, l'écran ACL affichera le nombre approximatif d'images que ce réglage permet d'enregistrer sur la carte mémoire en place. Une carte mémoire peut contenir des images de différentes qualités. Le nombre d'images pouvant être stockées sur une carte mémoire est déterminé par la taille et le type de la carte et par la taille des fichiers d'images. La taille réelle des fichiers est déterminée par la scène photographiée ; certains sujets peuvent être plus fortement compressés que d'autres.

Tailles approximatives des fichiers.					
Qualité	Taille	2048 X 1536	1600 X 1200	1280 X 960	640 X 480
TIFF		9.1Mo	5.5Mo	3.6Mo	950Ko
Fin		1.6Mo	990Ko	660Ko	210Ko
Standard		820Ko	520Ko	360Ko	130Ko
Economique		440Ko	290Ko	210Ko	90Ko
Capacité approximative d'une carte de 16 Mo					
TIFF		1	2	3	14
Fin		9	14	22	69
Standard		17	27	39	100
Economique		32	47	69	150

## Notes

Le compteur d'images indique le nombre approximatif d'images pouvant être stockées sur la carte mémoire en fonction des paramètres de qualité et de définition d'image de l'appareil photo. Si ces paramètres sont modifiés, le compteur d'images s'adapte automatiquement. Comme le calcul est fondé sur les tailles approximatives des fichiers, la vue effectivement prise peut ne pas modifier le compteur d'images ou le diminuer de plus d'une unité. Lorsque le compteur de vues affiche trois zéros en rouge et le message "carte pleine", cela signifie que les paramètres de définition et de qualité d'image ne permettent la saisie d'aucune image supplémentaire. La modification de ces paramètres peut permettre de saisir de nouvelles images.

## PERSONNALISATION DES TOUCHES DE FONCTION

Initialement, en mode enregistrement, la correction d'exposition est ajustée par les touches gauche / droite du contrôleur, voir page 36. La fonction ajustée par ces touches peut être modifiée dans la section basique du menu du mode enregistrement. Cette fonction n'affecte pas le mode d'enregistrement vidéo.

Sélectionnez l'option Fonc.Touches dans la section Basique du menu mode enregistrement (1). Appuyez sur la touche centrale du contrôleur pour valider la fonction (2). La fonction sélectionnée sera maintenant activée quand les touches gauche/droite du contrôleur seront activées.

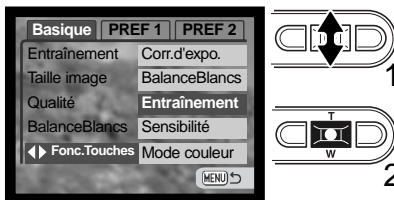

Référez-vous aux sections suivantes pour information sur le mode d'entraînement (p. 40), la balance des blancs (p. 43), la sensibilité (p. 47), et le mode de couleur (p. 49). Pour information sur la correction d'exposition et l'usage des touches droite/gauche pour le réglage, voir page 36.

## CORRECTION D'EXPOSITION PAR MENU

La correction d'exposition augmente ou diminue l'exposition jusqu'à 2 IL. Pour des explications sur la correction d'exposition, voir page 37. La correction d'exposition peut aussi être fixée avec les flèches droite et gauche du contrôleur ; voir ci-dessus et page 36.

Sélectionnez l'option correction d'exposition dans la section PREF 1 du menu enregistrement (1). Appuyez sur le bouton central du contrôleur pour fixer la valeur (2). Si une autre valeur que 0.0 est fixée un indicateur sera affiché sur le moniteur comme avertissement.

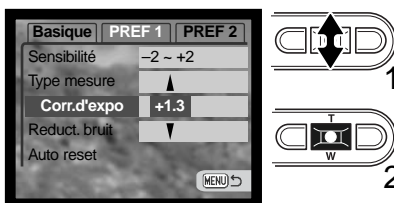

## SENSIBILITÉ - ISO

Quatre réglages de sensibilité peuvent être sélectionnés pour la prise de vues photo en plus du réglage Auto : 50, 100, 200 et 400 ISO équivalents. ISO est une norme utilisée pour indiquer la sensibilité d'un film argentique. Plus le nombre est élevé, plus la sensibilité est elle-même élevée. La sensibilité peut être réglée dans la partie "Personnaliser" du menu du mode Enregistrement.

Le réglage de sensibilité Automatique adapte directement la sensibilité de l'appareil aux conditions d'éclairage entre 50 et 160 ISO. Lorsque n'importe quel réglage autre que Automatique est sélectionné, "ISO" et la valeur sélectionnée s'affichent sur l'écran ACL.

Une sensibilité spécifique peut être sélectionnée. La sensibilité de l'appareil double lorsque le nombre ISO double. Comme pour l'apparition de grain avec les films argentiques de forte sensibilité, du bruit électronique se produit lorsque l'on augmente la sensibilité d'un appareil numérique. Un réglage à 50 ISO se traduit donc par moins de bruit qu'un réglage à 400 ISO.

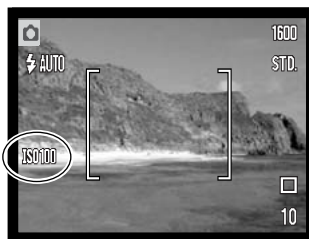

## PORTEE DU FLASH ET SENSIBILITÉ

Étant donné la construction du système optique, la portée du flash n'est pas la même en grand-angle qu'en téléobjectif.

Réglage ISO	Portée du flash (grand angle)	Portée du flash (téléobjectif)
AUTO	0.15m ~ 3.2m	0.15m ~ 2.5m
50	0.15m ~ 1.8m	0.15m ~ 1.4m
100	0.15m ~ 2.5m	0.15m ~ 2.0m
200	0.15m ~ 3.6m	0.15m ~ 2.8m
400	0.15m ~ 5.1m	0.15m ~ 4.0m

## MODES DE MESURE D'EXPOSITION

Les icônes indiquant le mode de mesure de la lumière sont affichées sur le moniteur. Le mode de mesure est fixé dans la section PREF 1 du menu de mode d'enregistrement (p. 38).

**Mesure Multizones:** utilise 256 segments pour mesurer la lumière et la couleur. Ces données sont combinées avec l'information sur la distance pour calculer l'exposition. Ce système de mesure avancé donnera des résultats précis et sans erreur dans la plupart des situations.

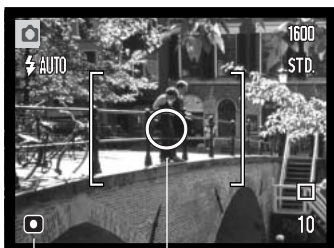

**Mesure spot :** utilise une petite surface de l'image pour calculer l'exposition. Dans ce mode, l'écran ACL affichera un petit cercle pour afficher la zone de mesure. La mesure sport permet une exposition très précise d'un sujet spécifique sans être influencée par des hautes ou basses lumières dans l'image. Si l'écran est éteint, le mode de mesure sport reste actif.

— Zone de mesure spot  
— Témoin de mesure spot

## REDUCTION DE BRUIT

Cette fonction réduit le bruit causé par les pauses longues. La réduction de bruit est possible pour les poses d'une seconde ou plus. Le calcul est appliqué à chaque image après sa capture. Le temps de calcul varie d'une image à l'autre ; un message s'affiche pendant cette période.





## MÉMO VOCAL



Le mémo vocal permet d'enregistrer une piste audio d'une durée maximale de quinze secondes avec une image fixe. Cette fonction est activée dans la section PREF 2 du menu Mode Enregistrement (p. 38). Lorsque cette fonction est active, l'icône représentant un microphone blanc s'affiche sur l'écran ACL. Le mémo vocal doit être définie avant la prise de vue. Il reste actif jusqu'à la réinitialisation. Lorsque l'écran ACL est éteint (p. 30), il est automatiquement activé pour la période de mémo vocal.

Après la saisie d'une image, un écran s'affiche indiquant que l'enregistrement audio a débuté. Un graphique à barres (1) affiche le temps d'enregistrement restant. Pour arrêter l'enregistrement, appuyez sur le déclencheur ou sur la touche centrale du contrôleur (2). L'enregistrement s'arrête automatiquement à la fin des quinze secondes.

Le mémo vocale est lié à la dernière vue d'une série d'images en Avance en continue (p. 41). Pendant la lecture, les images associées à des pistes audio de mémo vocal affichent un icône indicatif (p. 60).

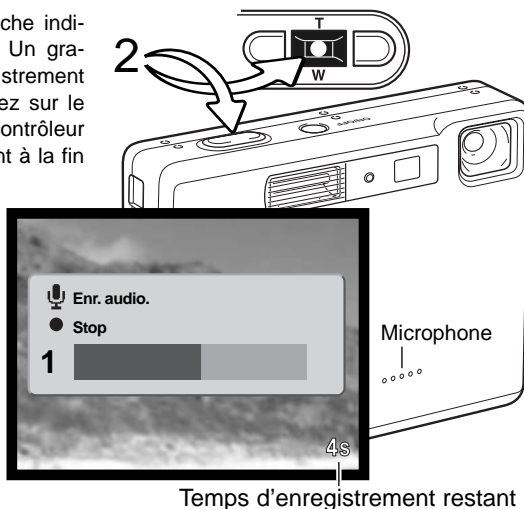

### Notes

Lorsque vous effectuez des enregistrements audio, veillez à ne pas toucher ou couvrir le micro. La qualité de l'enregistrement est proportionnelle à la distance séparant le sujet du micro. Pour obtenir les meilleurs résultats, tenez l'appareil photo à environ 20 cm de la source sonore.

## IMPRESSION DE LA DATE ET DE L'HEURE

La date d'enregistrement peut être imprimée sur l'image. La fonction d'impression doit avoir préalablement été activée avant la prise de vues. Une fois la fonction activée, la date est imprimée sur toutes les images jusqu'à réinitialisation de la fonction : sur l'écran, une barre jaune est affichée à côté du compteur de vues pour indiquer que la fonction d'impression de date est active.

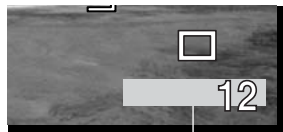

Indicateur impres. date

L'activation de cette fonction d'impression s'effectue dans la partie PREF 2 du menu du mode Enregistrement.(p.38) L'impression de la date a deux options de menu. An/Mois/Jour imprime la date. Mois/Jr/Heur imprime le mois, le jour et l'heure de la prise de vue.

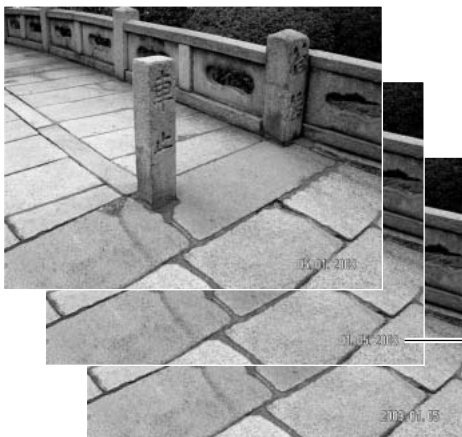

La date et l'heure sont imprimées dans le coin inférieur droit de l'image vue horizontalement. Elles sont imprimées directement en incrustation dans l'image. La date peut être imprimée sous trois formats différents: année / mois / jour, mois / jour / année et jour / mois / année. La date et le format de date sont fixés dans la section PREF 2 du menu de réglages. (p. 74).

### Notes

À chaque enregistrement d'une image, celle-ci est enregistrée avec un marqueur Exif qui contient la date et l'heure de la prise de vue ainsi que des informations concernant les conditions de cette prise de vue. Ces informations peuvent être visualisées sur un micro-ordinateur grâce au logiciel DiMAGE Viewer.

## ZOOM NUMÉRIQUE

Le zoom numérique est activé dans la section PREF 2 du menu Mode Enregistrement (p. 38). Le zoom numérique augmente le grossissement du plus grand réglage de téléobjectif du zoom optique par paliers de 0,1 jusqu'à 4X. Bien que les images enregistrées avec le zoom numérique soient interpolées pour en régler la définition, leur qualité peut différer de celle des images prises sans le zoom numérique. Plus le coefficient de zooming est élevé, moins la qualité d'image est élevée. L'effet du zoom numérique n'est visible que sur l'écran ACL. La fonction de zoom numérique est annulée lorsque l'écran ACL est éteint (p. 30).

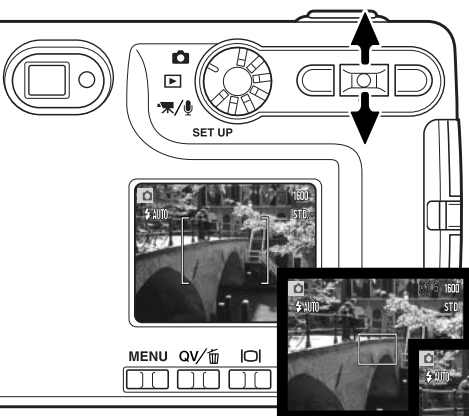

En position téléobjectif maximum, appuyez sur la touche haut du contrôleur pour passer en zoom numérique. Le rapport d'agrandissement du zoom sera affiché dans le coin supérieur droit de l'écran.

Pour un zoom arrière, appuyez sur la touche bas du contrôleur.

Lorsque le zoom numérique est activé, la zone AF large et la zone AF ponctuelle sont agrandies (p.50).

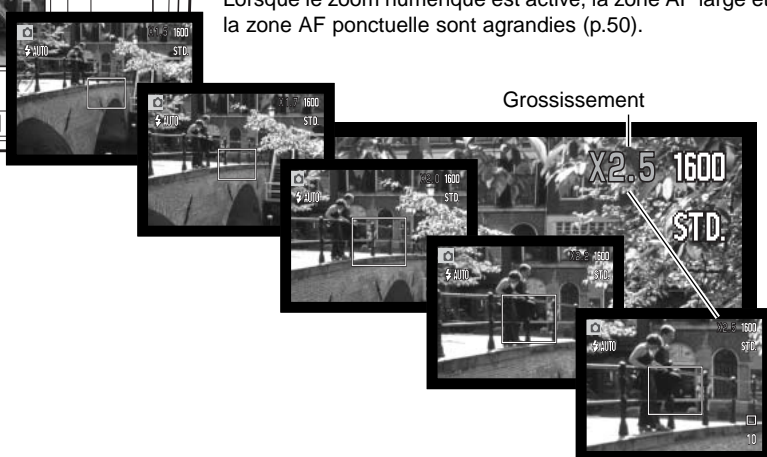

## AFFICHAGE INSTANTANE

Dès qu'une image fixe est saisie, elle peut être affichée pendant deux secondes sur l'écran ACL avant d'être sauvegardée. Utilisé en mode d'entraînement d'avance en continu (p. 41), l'affichage instantané permet de visualiser la dernière prise de vue de la série. Lorsque l'écran ACL est éteint (p. 30), il est automatiquement activé pour la période d'affichage instantané.

L'affichage instantané peut être activé dans la section PREF 2 du menu Mode Enregistrement (p. 38). Lorsqu'il est utilisé avec le mémo vocal, l'enregistrement audio débute après l'affichage de l'image.

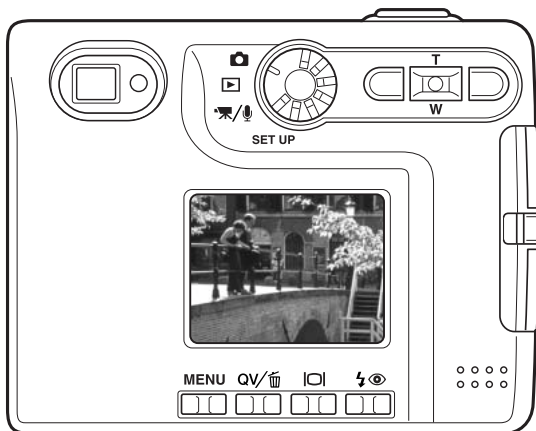

### Notes

L'image peut être visualisée immédiatement après la prise de vues, que l'affichage instantané soit activé ou non. Il suffit pour cela de conserver le déclencheur enfoncé après le déclenchement pour voir l'image apparaître sur l'écran ACL. Relâcher le déclencheur pour terminer la visualisation. Cette fonction est désactivée si le moniteur est éteint ou si l'un des modes entraînement en continu, vidéo ou retardateur est en cours d'utilisation.

## ZONE AF PONCTUELLE (SPOT)

La zone AF ponctuelle est utilisée pour faire une mise au point sélective sur un endroit précis. La mise au point et l'exposition sont tous deux déterminés en fonction de cette zone AF ponctuelle. Quand la réinitialisation automatique (p. 49) est active, la mesure AF ponctuelle sera réinitialisée en mesure large zone à chaque arrêt de l'appareil. La mesure spot peut être utilisée en enregistrement de vidéo.

Avec un zoom numérique, la zone est agrandie (p. 52).



Pressez et maintenez la touche centrale du contrôleur (1) pour afficher la zone spot AF; la touche centrale fait la bascule entre le mode spot AF et le mode zone large.

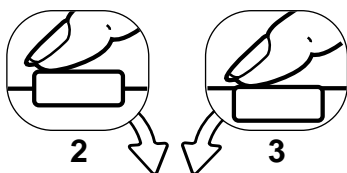

Placer le sujet dans la zone ponctuelle (2) et appuyer à mi-course sur le déclencheur pour mémoriser la mise au point et l'exposition. La mémorisation du point (p.26) est utile pour les compositions avec sujet décentré. Les témoins de mise au point (p.27) confirment la bonne mise au point. Appuyer sur le déclencheur à fond pour prendre la photo (3).

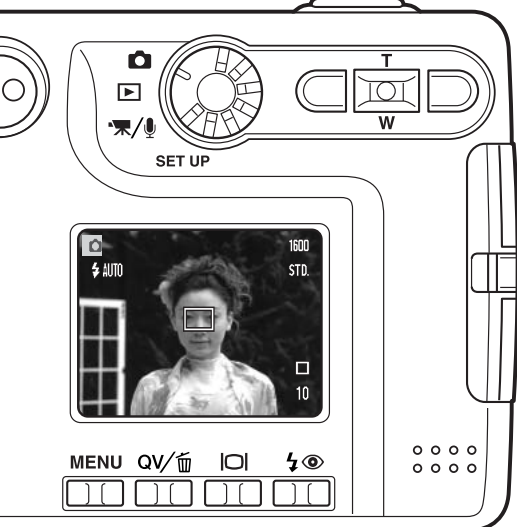

Lorsque l'écran ACL est éteint, le système AF ne peut pas commuter entre zone AF large et ponctuelle. Le dernier mode AF sélectionné est donc celui qui est actif. Lorsque l'affichage est en mode image seule, la commutation entre zone large et ponctuelle ramène l'affiche à son mode complet.

## ENREGISTREMENT SANS CARTE MEMOIRE

Si aucune carte mémoire n'a été insérée dans l'appareil, une seule image peut être enregistrée dans la mémoire tampon de l'appareil. Seule la dernière image capturée est stockée ; chaque fois qu'une nouvelle image est prise, elle remplace la précédente dans le buffer. Si la molette est tournée dans une autre position ou que l'appareil s'éteint, l'image est effacée. La fonction Quick View peut être utilisée pour visualiser l'image. Les images TIFF ne peuvent pas être enregistrées, le mémo vocal non plus.



L'image dans le buffer mémoire peut être sauvegardée. Sans arrêter l'appareil, insérez une carte mémoire. Un message de sauvegarde est affiché.

Mettez en surbrillance et sélectionnez Oui pour enregistrer l'image dans la carte mémoire. Si non est sélectionné, l'image sera effacée. Un message sera affiché pour confirmer que l'image est enregistrée.

# ENREGISTREMENT VIDEO ET AUDIO

## ENREGISTREMENT VIDEO

Cet appareil peut enregistrer de la vidéo avec une bande son. La durée possible d'enregistrement dépend de la taille d'image et de la carte mémoire (voir la section vidéo page 58). En enregistrement vidéo, certaines fonctions sont utilisables, d'autres sont figées et certaines sont indisponibles (voir page 59).



Placez la molette en position d'enregistrement vidéo/audio.

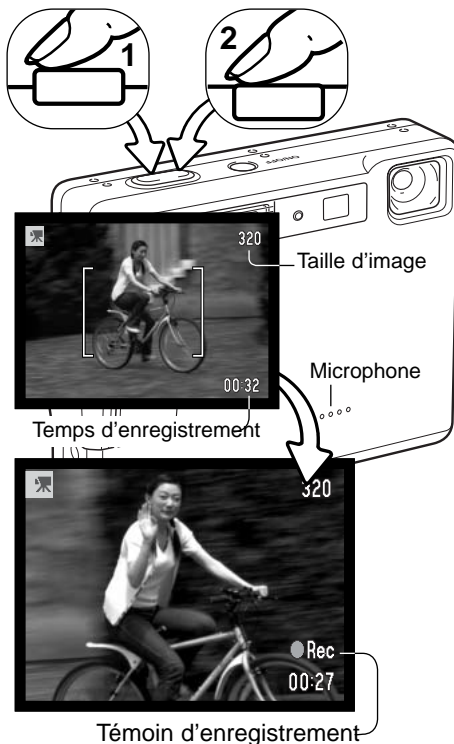

Placez le sujet dans le cadre de mise au point et enfoncez le déclencheur à mi-course pour figer la mise au point (1). Enfoncez à fond le déclencheur et relâchez-le pour démarrer l'enregistrement (2).

L'appareil photo continuera d'enregistrer jusqu'à l'écoulement total du temps d'enregistrement ou jusqu'à ce que vous appuyiez une nouvelle fois sur le déclencheur.

Durant l'enregistrement, le compteur d'images effectuera le décompte du temps d'enregistrement. Pour les 10 dernières secondes, les chiffres du compteur apparaîtront en rouge.

Veillez à ne pas couvrir le micro durant l'enregistrement. Pendant la durée de l'enregistrement, la mise au point est verrouillée et le zoom optique désactivé. Toutefois, un zoom numérique de 4x peut être utilisé avec les touches haut/bas du contrôleur.



## ENREGISTREMENT AUDIO

Du son peut être enregistré sans image. On peut stocker environ 30 minutes de son dans une carte de 16 Mo. Le son est enregistré à environ 8 Ko/s. Un maximum de 180 minutes peut être enregistré en une seule fois. L'adaptateur secteur est nécessaire pour de longs enregistrements.

Placez la molette sur la position enregistrement vidéo/audio (1). Dans le menu vidéo/audio, changez le mode d'enregistrement en audio. Voir page 58 pour des détails.

Le mode d'enregistrement audio utilise un écran bleu. En mode d'attente, le moniteur montre le temps approximatif d'enregistrement.

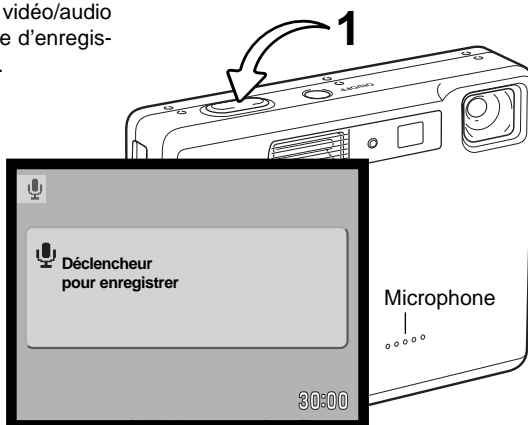

Pour démarrer l'enregistrement, appuyez sur le déclencheur et relâchez-le (1). Durant l'enregistrement, le compteur d'images effectuera le décompte du temps d'enregistrement. Pour les 10 dernières secondes, les chiffres du compteur apparaîtront en rouge. L'enregistrement cessera quand le déclencheur sera pressé ou lorsque le temps maximum sera atteint.

Veillez à ne pas couvrir le micro durant l'enregistrement. La qualité de l'enregistrement est liée à la distance du micro. Pour de meilleurs résultats, tenez l'appareil à environ 20 cm de votre bouche.



# NAVIGATION DANS LE MENU D'ENREGISTREMENT VIDEO/AUDIO

Naviguer dans ce menu est simple. La touche menu affiche ou ferme le menu. Les touches gauche/droit et haut/bas du contrôleur déplacent le curseur et modifient les options du menu. Une pression sur la touche centrale du contrôleur sélectionne les options et valide les ajustements.

## MENU



Pour activer le menu d'enregistrement, appuyez sur la touche Menu.



Utilisez les touches haut/bas pour dérouler les options des menus. Mettez en surbrillance l'option dont les caractéristiques doivent être modifiées.

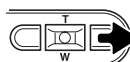

Avec l'option en surbrillance, appuyez sur la touche droite ; les caractéristiques sont affichées et la valeur actuelle signalée par une flèche. Pour revenir aux options du menu, appuyez sur la touche gauche.



Utilisez le levier de zoom pour mettre en surbrillance la nouvelle valeur.

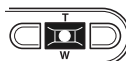
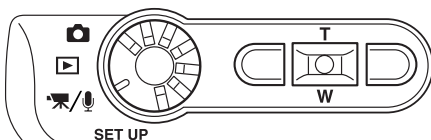

Appuyez sur la touche centrale pour sélectionner la valeur en surbrillance.

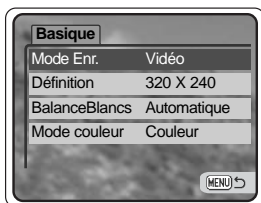

Quand une valeur a été sélectionnée, le curseur revient aux options de menu et la nouvelle valeur est affichée. Les modifications peuvent continuer à être apportées. Pour revenir au mode vidéo/audio, appuyez sur la touche menu.

MENU QV/🗑️ |🗑️ ⚡👁️



<b>Basique</b>	
Mode Enr.	Vidéo
	Son
Définition	320 X 240
	160 X 120
BalanceBlancs	Automatique
	☀ Jour
	☁ Nuageux
	☀ Tungstène
	☀ Fluo
Mode couleur	Couleur
	Noir & Blanc
	Sépia

L'option du mode d'enregistrement bascule entre enregistrement vidéo et audio.

La taille d'image n'affecte pas seulement la résolution de la vidéo mais change aussi la durée maximum du clip. Le taux d'enregistrement pour une vidéo de 320 x 240 est d'environ 340 Ko/s, et environ 85 Ko/s pour une taille de 160 x 120. La durée possible d'enregistrement dépend seulement de la taille de la carte mémoire. Une carte de 16 Mo peut contenir environ 41 secondes de vidéo numérique en 320 x 240 et 150 secondes en 160 x 120.

Pour plus de détails sur la balance des blancs, voir page 43. Voir page 49 pour le mode de couleur. Chaque modification de ces 2 options affectera le mode d'enregistrement.

## NOTES SUR L'ENREGISTREMENT VIDEO

En mode enregistrement vidéo, certaines fonctions sont utilisables, d'autres sont figées et certaines sont indisponibles (voir page 59). La taille d'image, la balance des blancs et le mode couleur peuvent être sélectionnés par le menu vidéo. Les modes de mise au point (AF) larges et spot (p. 54) peuvent être sélectionnés. L'exposition peut être modifiée avec le correcteur d'exposition (p. 36). Les zooms optique et numérique sont disponibles. Quick View est utilisable. Les touches d'affichage basculent entre affichage complet et image seule. Le flash est désactivé. La sensibilité est placée sur automatique.

La vitesse d'écriture de la carte mémoire peut empêcher un clip d'être totalement enregistré.

# LECTURE - FONCTIONS AVANCÉES

Les fonctions de base de ce mode sont décrites dans la section de base du mode lecture (pages 32 à 35). Cette section explique comment lire des fichiers audio et vidéo aussi bien que les fonctions avancées du menu lecture.

## LECTURE DES MÉMOS VOCAUX ET DES CAPTURES AUDIO



Les mémos vocaux (p. 50) et les captures audio (p. 66) peuvent être lus en mode Quick View et en mode lecture. Quand l'une de ces pistes audio est liée à une image fixe, l'indicateur de piste audio sera affiché en haut de l'écran.

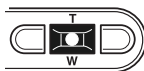

Appuyez sur la touche centrale du contrôleur pour lancer la lecture audio.



Le temps de lecture est affiché sur une barre, en haut de l'image. L'affichage reviendra en mode Quick View ou en mode lecture dès la fin de la piste audio.



Durant la lecture, les touches haut/bas du contrôleur ajustent le volume.



Appuyez sur la touche menu pour arrêter la lecture.

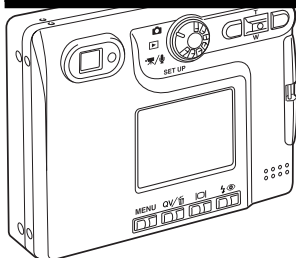

← Haut-parleur

# LECTURE D'ENREGISTREMENTS VIDÉO ET AUDIO

Les fichiers vidéo et audio peuvent être lus en mode Quick View et en mode lecture. Utilisez les touches gauche/droite du contrôleur pour afficher le fichier vidéo ou audio.; les fichiers audio sont affichés sur un fond bleu.

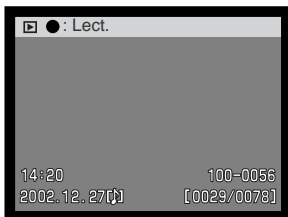

Fichier audio

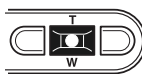

Appuyez sur la touche centrale du contrôleur pour lire le clip.



Fichier video

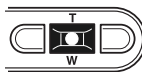

Appuyez sur le contrôleur pour passer en pause ; appuyez à nouveau pour reprendre la lecture.



Pendant la lecture, les touches haut/bas ajustent le volume et les touches gauche/droite lancent un retour arrière ou une avance rapides.



Pressez la touche affichage pour voir le clip avec ou sans la barre.

Pour annuler la lecture, pressez la touche menu.

## NAVIGATION DANS LE MENU MODE LECTURE

Naviguer dans ce menu est simple. La touche menu affiche ou ferme le menu. Les touches gauche/droit et haut/bas du contrôleur déplacent le curseur et modifient les options du menu. Une pression sur la touche centrale du contrôleur sélectionne les options et valide les ajustements.

### MENU



Mettez l'appareil en mode Lecture et activez le menu du mode Lecture à l'aide de la touche Menu.

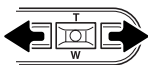

L'onglet "Basique" situé en haut du menu est mis en surbrillance. Utilisez les touches droite/gauche pour mettre en surbrillance l'onglet du menu approprié ; les menus changent en fonction de l'onglet sélectionné.



Lorsque la section de menu souhaitée s'affiche, utilisez les touches haut/bas pour faire défiler les options. Mettez en surbrillance l'option dont le paramètre doit être modifié.

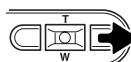

Lorsque l'option de menu à modifier est en surbrillance, appuyez sur la touche droite ; les paramètres s'affichent, le paramètre en cours étant indiqué par une flèche. Pour revenir aux options du menu, appuyez sur la touche gauche.



Utilisez le levier de zooming pour mettre le nouveau paramètre en surbrillance. Si "Entrée" est affiché, sélectionnez-le pour afficher l'écran des paramètres.

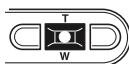
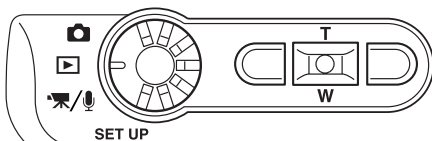

Appuyez sur la touche centrale du contrôleur pour sélectionner le paramètre en surbrillance.



Lorsqu'un paramètre est sélectionné, le curseur revient aux options du menu et le nouveau paramètre s'affiche. Les modifications peuvent se poursuivre. Pour retourner en mode Lecture, appuyez sur la touche Menu..

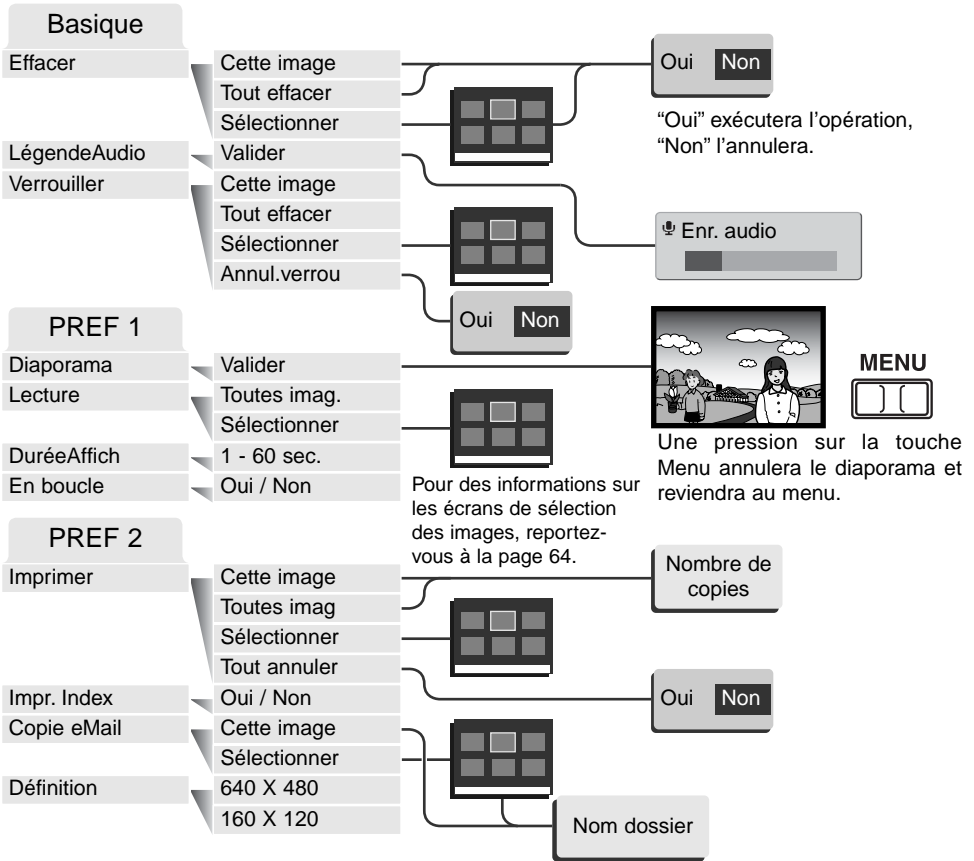

Se référer aux chapitres suivants pour la description des options de menu et de réglages.

## ÉCRAN DE SÉLECTION DES IMAGES

Lorsqu'un paramètre de sélection d'images est choisi dans le menu, l'écran de sélection des images s'affiche. Cet écran permet de sélectionner plusieurs fichiers image et audio. Cet écran permet de sélectionner plusieurs fichiers image et audio.

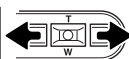

Les touches droite et gauche déplacent le cadre jaune de sélection d'image.



La touche haut du contrôleur sélectionne l'image ; une fois l'image sélectionnée, un icône s'affiche à côté de l'image. Pousser le levier de zooming vers le bas désélectionne l'image et l'icône disparaît.



La touche Menu annule l'écran et toutes les opérations effectuées..



L'icône de la corbeille indique que l'image est sélectionnée pour être effacée.



L'icône de la clé indique que l'image est verrouillée ou sélectionnée pour être verrouillée.



L'icône d'imprimante indique que l'image est sélectionnée pour impression DPOF. Le nombre de copies est affiché à droite.



L'icône de "coche" indique que l'image est sélectionnée pour être copiée ou pour un diaporama.

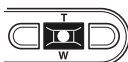

Pressez la touche centrale du contrôleur pour terminer l'opération.

Les icônes indiquant le type de fichier de l'imagette sont affichés pour les fichiers vidéo, audio et eMail lorsque les écrans de sélection d'impression ou de copie eMail sont utilisés



Fichier vidéo



Fichier copie eMail



Fichier audio



## EFFACEMENT DE FICHIERS IMAGE ET AUDIO



L'effacement supprime définitivement le fichier image ou audio.  
Une fois effacé, un fichier ne peut être récupéré.  
L'effacement des fichiers doit se faire avec discernement.

Un, plusieurs ou tous les fichiers d'une carte mémoire peuvent être effacés depuis la section Basique du menu de mode lecture (p. 62). Avant d'effacer un fichier, un écran de confirmation s'affiche ; "Oui" exécutera l'opération, "Non" l'annulera. L'option d'effacement a trois possibilités :

Cette image	L'image ou l'enregistrement affiché ou en surbrillance en mode Lecture seront effacés
Toutes imag.	Tous les fichiers déverrouillés de la carte mémoire seront effacés.
Sélectionner	Pour effacer plusieurs fichiers image ou audio. Lorsque cette option est sélectionnée, l'écran de sélection d'images s'affiche. Utilisez les touches droite et gauche pour mettre en surbrillance le premier fichier à effacer. Pousser le levier de zooming vers le haut sélectionne l'image avec l'icône de la corbeille. Pour désélectionner un fichier à effacer, mettez-le en surbrillance avec le cadre jaune et poussez le levier de zooming vers le bas ; l'icône de la corbeille disparaît. Poursuivez l'opération jusqu'à ce que tous les fichiers à effacer soient sélectionnés. Appuyez sur la touche Entrée pour poursuivre l'opération (un écran de confirmation s'affiche), ou appuyez sur la touche Menu pour l'annuler et revenir au menu Lecture. Dans l'écran de confirmation, la mise en surbrillance et la validation de l'option "Oui" entraînent la suppression des fichiers sélectionnés.

La fonction d'effacement supprime uniquement les fichiers image ou audio déverrouillés. Si un fichier est verrouillé, il doit être déverrouillé pour pouvoir être effacé

## LEGENDE AUDIO

Une légende audio de quinze secondes peut être associée à une image fixe. Cette fonction remplacera également une piste audio de mémo vocale enregistrée avec une image. Les légendes audio ne peuvent pas être associées à des clips vidéo ni écraser des enregistrements audio.



Affichez l'image à laquelle une légende audio sera associée. Si l'image est verrouillée, déverrouillez-la en utilisant la section Basique du menu Lecture (p. 62).



Dans le menu Lecture, mettez en surbrillance le paramètre "Entrée" dans l'option Légende audio.

Appuyez sur la touche centrale du contrôleur (1) pour débiter l'enregistrement.

Si une piste audio est déjà associée au fichier image, un écran de confirmation s'affiche. Choisir et valider "Oui" lance l'enregistrement de la légende audio qui remplace la piste audio existante. "Non" annule l'opération de légende audio..



1



Une barre d'état et un compteur informent de l'avancement de l'enregistrement. La légende audio peut être interrompue durant la période d'enregistrement de quinze secondes en appuyant sur la touche centrale du contrôleur (1).

## VERROUILLAGE DES FICHIERS IMAGE ET AUDIO

Sur la carte mémoire, il est possible de verrouiller un, plusieurs ou tous les fichiers image ou audio. La fonction d'effacement du menu Lecture ne permet pas d'effacer un fichier verrouillé, de même que la touche Quick View/effacement. Cependant la fonction de formatage (p. 76) effacera tous les fichiers d'une carte mémoire, qu'il soient verrouillés ou non. Les images et les fichiers audio devraient être verrouillés. La fonction de verrouillage figure dans la section basique du menu Lecture (p76). L'option verrouillage a 4 paramètres.

<b>Cette image</b>	L'image affichée ou en surbrillance en mode Lecture sera verrouillée. Si cette option est utilisée pour une image verrouillée, cette image sera déverrouillée.
<b>Toutes images</b>	Tous les fichiers image et audio de la carte mémoire seront verrouillés.
<b>Sélectionner</b>	Pour verrouiller ou déverrouiller plusieurs fichiers. Lorsque cette option est sélectionnée, l'écran de sélection d'images s'affiche. Utilisez les touches droite et gauche pour mettre en surbrillance l'enregistrement image ou audio à verrouiller. Pousser le levier de zooming vers le haut sélectionne l'image avec l'icône de la clé. Pour désélectionner un fichier, mettez le en surbrillance avec le cadre jaune et poussez le levier de zooming vers le bas ; l'icône de la clé disparaît. Poursuivez l'opération jusqu'à ce que tous les fichiers à verrouiller soient sélectionnés. Appuyez sur la touche Entrée pour verrouiller les fichiers sélectionnés, ou appuyez sur la touche Menu pour annuler l'opération et revenir au menu Lecture.
<b>Annul. verrou</b>	Tous les fichiers du dossier seront déverrouillés

## DIAPORAMA

La section PREF 1 du menu mode Lecture contrôle la fonction de diaporama. Cette fonction affiche automatiquement toutes les images fixes de la carte mémoire.

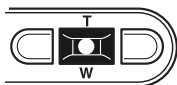

Pressez la touche centrale du contrôleur pour passer en pause ou redémarrer le diaporama.

### MENU



Pour annuler la présentation, appuyez sur la touche menu.

### Notes



Le diaporama peut être visualisé sans information sur les images. Avant d'ouvrir le menu Lecture, appuyez sur la touche affichage pour enlever les informations sur les images.

Options menu	Choix	
Diaporama	Valider	Pour démarrer le diaporama. Un appui sur la touche centrale du contrôleur passera en pause. Pendant le diaporama, appuyez sur la touche menu pour arrêter la présentation et revenir au menu de mode lecture.
Lecture	Toutes images	Pour sélectionner pour le diaporama toutes les images de la carte mémoire.
	Sélectionner	Pour sélectionner des images spécifiques pour le diaporama. Quand cette option est active, l'écran de sélection d'images s'affiche. Utilisez les touches gauche/droite du contrôleur pour mettre en surbrillance l'image à inclure dans le diaporama. Une pression sur la touche haut marquera cette image avec une coche. Pour désélectionner une image marquée, mettez-la en surbrillance avec le cadre jaune et appuyez sur la touche bas : la coche disparaît. continuez jusqu'à ce que toutes les images aient été éditées. Appuyez sur le contrôleur pour valider le choix des images ou appuyez sur la touche Menu pour annuler l'opération revenir au menu.
Durée	1 - 60s.	Pour définir la durée d'affichage de chaque image.
Répétition	Oui / Non	"Oui" répétera le diaporama jusqu'à ce qu'il soit arrêté par une pression sur la touche bas du contrôleur. "Non" arrêtera le diaporama et reviendra au menu Lecture quand toutes les images auront été affichées une fois.

## A PROPOS DE DPOF

Cet appareil fonctionne sous DPOF version 1.1. Le DPOF (Digital Print Order Format – format de commande d'impression numérique) permet d'imprimer des images fixes directement depuis un appareil photo numérique. Une fois le fichier DPOF créé, il suffit de déposer la carte mémoire dans un laboratoire de traitement photographique ou de l'insérer dans le logement prévu à cet effet d'une imprimante compatible DPOF. Lorsqu'un fichier DPOF est créé, un dossier DIV. permettant de le stocker est créé automatiquement sur la carte mémoire (p 90).

## CRÉATION D'UNE COMMANDE D'IMPRESSIION DPOF

L'option Imprimer du menu permet d'effectuer des impressions standard d'images fixes de la carte mémoire. Il est possible d'imprimer une, plusieurs ou toutes les images. (p. 62). Le menu d'impression a 4 options

Cette image	Pour créer un fichier DPOF pour l'image affichée ou en surbrillance en mode Lecture.
Toutes images	Pour créer un fichier DPOF pour toutes les images fixes de la carte mémoire.
Sélectionner	Pour sélectionner un groupe d'images à imprimer ou lorsque le nombre de copies souhaité pour chaque image varie. Lorsque cette option est sélectionnée, l'écran de sélection des images s'affiche. Utilisez les touches droite et gauche pour mettre en surbrillance l'image à imprimer. Pousser le levier de zooming vers le haut sélectionne l'image avec l'icône de l'imprimante. Le nombre situé à côté de l'icône indique le nombre de copies de l'image qui sera imprimé. Pousser le levier de zooming vers le haut augmente le nombre de copies, le pousser vers le bas le diminue. Il est possible de commander un maximum de neuf copies. Pour désélectionner l'image à imprimer, poussez le levier de zooming vers le bas jusqu'à ce que le nombre de copies atteigne zéro. L'icône de l'imprimante disparaît. Poursuivez l'opération jusqu'à ce que toutes les images à imprimer soient cochées. Appuyez sur la touche Entrée pour créer le fichier DPOF ou appuyez sur la touche Menu pour annuler l'opération et revenir au menu Lecture..
Annuler tout	Pour effacer le fichier DPOF.

Lorsque les options "Cette image" ou "Toutes images" sont sélectionnées, un écran demandant le nombre de copies pour chaque image s'affiche ; il est possible de commander un maximum de neuf copies. Utilisez les touches haut/bas du contrôleur pour définir le nombre de copies souhaité. Si l'option "Toutes images" a été utilisée pour créer une commande d'impression, toute image supplémentaire sauvegardée ultérieurement sur la carte mémoire ne sera pas incluse à la commande. Les fichiers DPOF créés avec un autre appareil seront annulés.. Une fois les images imprimées, le fichier DPOF demeure sur la carte mémoire. Ce fichier doit être effacé manuellement.

## CRÉATION D'UN INDEX IMPRIMÉ (PLANCHE-CONTACT)

Pour créer un index imprimé de toutes les images de la carte, sélectionnez "Oui". Pour annuler un index, choisissez "Non".

Si un tel index est créé, les images enregistrées ultérieurement sur la carte ne seront pas incluses. Le nombre d'images par page diffère selon les imprimantes. Les informations imprimées avec les images miniatures peuvent également varier.



### Notes

Les fichiers DPOF et les images peuvent être imprimés directement depuis l'appareil (voir page 94).

## COPIE EMAIL

La copie eMail réalise un fichier économique 640 x 480 (VGA) ou 160 x 120 (QVGA) au format JPEG qui est la copie d'une vue originale. Il est ainsi possible d'envoyer facilement ce fichier par eMail. La fonction de copie eMail est sélectionnée dans la partie PREF 2 du menu du mode Lecture (p. 62).

Quand cette fonction de copie est utilisée, un dossier est créé sur ma carte pour les fichiers (p. 90) ; le nom du dossier de copie se termine par EM. Les images avec mémoire vocale associée sont copiées avec leur fichier audio. Les copies d'image verrouillées sont elles-mêmes déverrouillées. Les informations DPOF ne sont pas copiées.

Le nombre d'images pouvant être copiées de cette manière dépend de l'espace libre sur la carte mémoire. et la taille de l'image à copier. La fonction copie eMail a 2 options:

Cette image	Pour copier l'image en cours d'affichage ou surlignée dans le mode Lecture.
Sélectionner	Pour copier un ou plusieurs fichiers-images. À la demande, l'écran de sélection apparaît : surligner le fichier à copier en eMail en lui appliquant la bordure jaune puis appuyer sur la la touche haut du contrôleur pour le marquer avec l'icône de marquage (coche). Pour désélectionner un fichier, surligner l'imagette correspondante et appuyer sur la touche bas : l'icône de marquage disparaît. Continuez jusqu'à ce que toutes les images à copier soient marquées. Appuyer sur la touche centrale du contrôleur pour lancer la copie eMail ou appuyez sur la touche Menu u pour annuler l'opération et revenir au Menu au Lecture.

Avant de démarrer la routine de copie eMail, sélectionnez la taille de la copie dans la section PREF 2 du menu Lecture (p. 62). Deux tailles sont disponibles : 640 X 480 (VGA) ou 160 X 120 (QVGA).

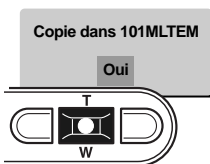

Quand les images à convertir en fichiers eMail sont sélectionnées, la routine de copie commence et un écran apparaît pour afficher le nom du dossier contenant les images copiées : pressez la touche centrale du contrôleur pour revenir au menu. Le même dossier est utilisé pour stocker les copies eMail jusqu'à ce que le nombre d'images excède 9 999.



## Notes

Le message Copie impossible apparaîtra quand une ou toutes les images ne peuvent être copiées. Vérifiez la carte mémoire pour voir quelles images ont été copiées et répétez la procédure pour les images non copiées.

## VISUALISATION DES IMAGES SUR UN TÉLÉVISEUR

Il est possible de visualiser les images de l'appareil photo sur votre téléviseur. L'appareil photo possède de une prise USB / sortie vidéo permettant la connexion avec le câble vidéo fourni. L'appareil photo est compatible avec les standards NTSC et PAL. Le paramètre de sortie vidéo peut être vérifié et défini dans la section PREF 2 du menu Lecture (p. 74).

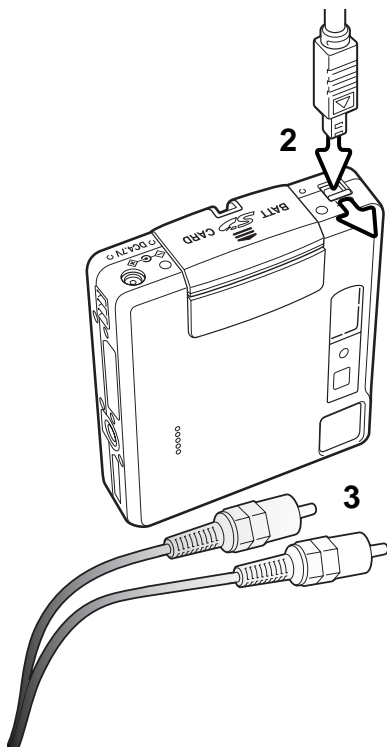

1. Mettez le téléviseur et l'appareil photo hors tension.
2. Faites glisser le couvercle de la prise USB / sortie vidéo pour l'ouvrir. Insérez la petite prise du câble vidéo dans l'appareil. Vérifiez que la prise est fermement enclenchée.
3. Branchez l'autre extrémité du câble dans les terminaux d'entrée vidéo et audio du téléviseur. La fiche jaune est destinée à la sortie vidéo. La fiche blanche est destinée à la sortie audio monaurale.
4. Mettez le téléviseur sous tension.
5. Mettez le téléviseur sur le canal vidéo.
6. Mettez l'appareil photo en fonction et faites glisser le sélecteur de modes en position Lecture. L'écran ACL de l'appareil photo n'est pas activé lorsque l'appareil est relié à un téléviseur. L'affichage du mode Lecture est visible sur le téléviseur.
7. Visualisez les images comme il est décrit dans la section Lecture.

# MODE RÉGLAGES

## NAVIGATION DANS LE MENU RÉGLAGES

La navigation dans ce menu est simple. Les touches gauche/droit et haut/bas du contrôleur pilotent le curseur et modifient les réglages du menu. Une pression sur le touche centrale du contrôleur sélectionne les options et valide les ajustements.

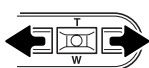

L'onglet Basique du menu sera en surbrillance. Utilisez les touches gauche/droit pour mettre en surbrillance le bon onglet : les menus changent avec l'onglet sélectionné.



Quand la section souhaitée du menu est affichée, utilisez les touches haut/bas pour faire défiler les options du menu. Mettez en surbrillance l'option dont les réglages doivent être modifiés.

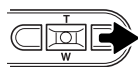

L'option de menu étant en surbrillance, appuyez sur la touche droite : les réglages sont affichés, le réglage actuel étant marqué d'une flèche. Pour revenir aux options de menu appuyez sur la touche gauche.



Utilisez le levier du zoom pour mettre en surbrillance le nouveau réglage. Si "Valider" est affiché appuyez sur la touche centrale du contrôleur pour continuer.

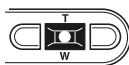
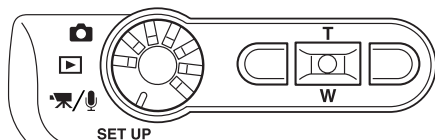

Appuyez sur la touche centrale pour sélectionner le réglage en surbrillance.

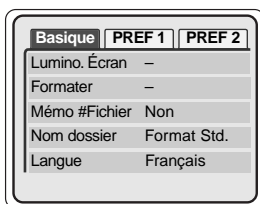

Quand un réglage a été sélectionné, le curseur revient aux options de menu et le nouveau réglage est affiché. Vous pouvez continuer à faire des changements. Pour revenir au mode enregistrement, appuyez sur la touche menu.

## Basique

Lumino. Écran	Valider
Format	Valider
Mémo #Fichier	Oui / Arrêt
Nom dossier	Format Std. Format date
Lingue	Japanese English Deutsch Français Español

Oui Non

“Oui” dans les écrans de confirmation exécutera l’opération, “Non” l’annulera.

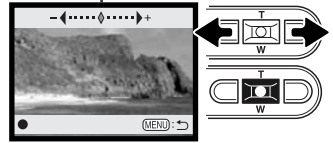

Utilisez les touches gauche/droite pour ajuster la luminosité de l'écran. Appuyer sur la touche centrale pour valider le niveau de luminosité.

## PREF 1

Effets son	Oui / Non
Son décli	1 2 Personnalisé Sans
Son perso.	Signal AF Son décli
Volume	1(Faible) - 3(Fort)
Eco énergie	1, 3, 5, 10, 30 min.

Référez-vous aux sections suivantes pour la description des options de menu et de leurs réglages.

## PREF 2

RéglParDéfaut	Valider
RéglageDate/H	Valider
Format Date	An/Mois/Jour Mois/Jour/An Jour/Mois/An
Sortie Vidéo	NTSC PAL
ModeTransfert	Stock.Données Télécommandé

Oui Non

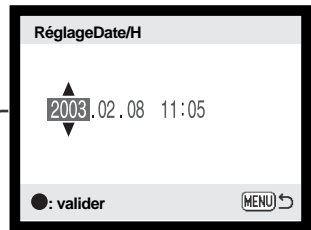

Dans l'écran de réglage de la date et de l'heure, utilisez les touches gauche/droite pour sélectionner l'année, le mois, le jour, l'heure ou la minute. Les touches haut/bas permettent de changer la valeur. Appuyez sur la touche centrale pour valider les réglages du calendrier et de l'horloge.

## LUMINOSITÉ DE L'ÉCRAN ACL

La luminosité de l'écran ACL possède onze niveaux de réglage. L'écran de réglage de la luminosité est accessible depuis la section Basique du menu Réglages (74). Utilisez les touches gauche/droite du contrôleur (1) pour ajuster la luminosité (changements visibles à l'écran). Appuyez sur la touche centrale du contrôleur (2) pour fixer le niveau de luminosité.

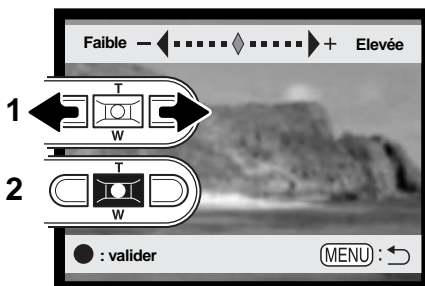

## FORMATAGE DES CARTES MÉMOIRE



Lorsqu'une carte mémoire est formatée, l'ensemble des données présentes sur la carte est effacé.

La fonction de formatage permet d'effacer toutes les données d'une carte mémoire. Avant de formater une carte, copiez les données sur un ordinateur ou sur un périphérique de stockage. Le verrouillage des images ne les protège pas contre la suppression lors du formatage. Formatez toujours la carte mémoire depuis l'appareil photo, jamais depuis un ordinateur.

Lorsque l'option de formatage est sélectionnée et validée dans la section Basique du menu Réglages (p. 74), un écran de confirmation s'affiche.

Sélectionner "Oui" lance le formatage de la carte, sélectionner "Non" annule l'opération.

Un écran s'affichera pour indiquer que la carte a été formatée.

Si le message indiquant que la carte est inutilisable s'affiche, la carte présente dans l'appareil doit être formatée. Une carte mémoire provenant d'un autre appareil peut également nécessiter un formatage avant utilisation.

## MÉMOIRE DE NUMÉRO DE FICHIER

Si la mémoire de numéro de fichier est activée, lors de la création d'un nouveau dossier, le premier fichier enregistré dans ce dossier comporte un numéro plus grand d'une unité que celui du dernier fichier précédemment enregistré. Si la mémoire de numéro de fichier est désactivée, le premier numéro de fichier sera 0001. La mémoire de numéro de fichier est accessible dans la section Basique du menu Réglages.

Si la mémoire de numéro de fichier est active et la carte mémoire changée, le premier fichier enregistré sur la nouvelle carte possède un numéro plus grand d'une unité que le dernier fichier enregistré sur la carte précédente si la nouvelle carte ne contient pas déjà d'image avec un numéro de fichier plus grand. Si c'est le cas, le numéro de fichier de la nouvelle image est plus grand d'une unité que celui du plus grand numéro de fichier déjà présent sur la carte..

## NOM DE DOSSIER

Toutes les images enregistrées sont stockées dans des dossiers de la carte mémoire. Les noms de dossiers peuvent prendre deux formes de formats : standard et date.

Les dossiers standards ont un nom composé de 8 caractères. Le dossier initial est appelé 100MLT18. Les trois premiers chiffres constituent le numéro de série du dossier qui augmente d'une unité à chaque nouvelle création de dossier. Les trois lettres suivantes sont une référence à Minolta et les 2 derniers chiffres indiquent le modèle d'appareil utilisé : 18 indique un DiIMAGE Xt.

Un nom de dossier de type Date commence aussi par les trois chiffres du numéro de série qui sont suivis d'un chiffre pour l'année, de 2 chiffres pour le mois, et de 2 chiffres pour le jour : 101AMMJJ. Le dossier 10130412 correspond au 12 avril 2003..

Lorsque le format de dossier Date est sélectionné, lors de l'enregistrement d'une image, un nouveau dossier avec la date du jour est créé. Toutes les images enregistrées ce jour sont placées dans ce dossier. Les images enregistrées le jour suivant seront placées dans un nouveau dossier correspondant à la nouvelle date. Si la fonction de mémoire de numéro de fichier est désactivée, lorsqu'un nouveau dossier est créé, le numéro de série du nom du fichier-image est réinitialisé à 0001. Pour davantage d'informations sur l'organisation des dossiers et des noms de fichiers, voir page 90.



100MLT18  
(Standard)



10130412  
(Date)

## LANGUE

La langue utilisée dans les menus peut être modifiée. La langue est sélectionnée dans la section Basique du menu Réglages.

## EFFETS SONORES

Chaque fois qu'une touche est pressée, un signal sonore donnera une confirmation positive de l'opération. Les effets sonores peuvent être désactivés dans la section PREF 1 du menu Réglages (p. 74). (p. 74).

## SON DU DÉCLENCHEUR

Chaque fois que l'obturateur fonctionne, un son vous apporte une confirmation positive de l'opération. Ce son peut être désactivé à la section PREF 1 du menu Réglages (p. 74). Trois sons d'obturateur sont disponibles : le son 1 est mécanique ; le son 2 est électrique et le personnalisé adaptable à vos souhaits. Le bruit de l'obturateur mécanique a été numérisé depuis celui du légendaire Minolta CLE, un compact à télémètre qui représente le meilleur des développements de Leitz-Minolta CL !



## ENREGISTREMENT D'UN SON PERSONNALISÉ

Un son personnalisé peut être enregistré pour le signal de mise au point et l'obturateur. L'appareil utilise un signal sonore pour indiquer que l'appareil a fait la mise au point.

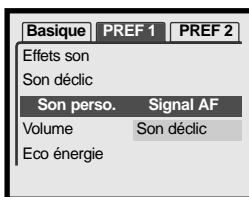

Pour réaliser un enregistrement sur mesure, sélectionnez Signal AF ou Son décléc de l'option Son perso. du menu Réglages. Des messages apparaîtront au cours de la procédure.

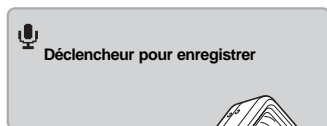

Appuyez sur le déclencheur pour commencer l'enregistrement du son de déclic de l'obturateur.



Microphone

Pendant l'enregistrement, tenez le microphone de l'appareil à environ 20 cm de votre bouche. Jusqu'à 5 secondes de son peuvent être enregistrés. Le temps restant est indiqué par une barre de défilement et un compteur à l'écran. L'enregistrement s'arrête quand le déclencheur est pressé ou quand le temps maximum est atteint.

La longueur de l'enregistrement affectera les performances de l'appareil. Plus long sera l'effet sonore, plus long sera le temps entre les captures d'images. Cela peut notamment avoir un effet significatif pour les prises de vues en continu.

Temps d'enregistrement restant

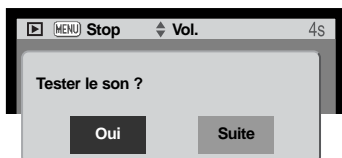

Pour tester le son sélectionné, sélectionnez Oui. Pendant la lecture, les touches haut/bas contrôlent le volume et la touche Menu annule la lecture. Sélectionner Suite pour continuer.



Pour enregistrer le déclic personnalisé du déclencheur et remplacer tout déclic précédent, sélectionnez "Oui". "Non" annule l'opération.

Une fois sauvegardé, l'effet sonore peut être appelé à tout moment en sélectionnant le réglage Personnalisé de l'option Son déclic du menu Réglages.

## ECONOMIE D'ÉNERGIE

Pour économiser l'énergie de la batterie, l'appareil se mettra en veille si aucune opération ne survient pendant un certain temps. Pour revenir à l'état normal, appuyez sur le déclencheur. Le temps d'inactivité préalable à la mise en veille peut être réglé dans la section PREF 1 du menu Réglages (p. 74) : 1, 3, 5, 10 et 30 minutes. Le délai de mise en veille est fixé à 10 minutes lorsque l'appareil est connecté à un ordinateur.

## VOLUME

Le volume des effets sonores peut être augmenté ou diminué dans la section PREF 1 du menu Réglages (p. 74). Cela n'affecte que les effets sonores et ne changera pas le niveau de lecture d'une piste sonore.

## RÉGLAGES PAR DÉFAUT

Cette fonction affecte tous les modes. Quand elle est sélectionnée, un écran de confirmation apparaît. Choisissez "Oui" pour régler par défaut ces fonctions et réglages. "Non" annule l'opération.

Zone de mise au point	Zone AF large	p. 25
Zoom numérique	Non	p. 52
Mode d'entraînement	Vue par vue	p. 40
Mode de flash	Automatique	p. 28
Qualité d'image	Standard	p. 44
Taille d'image (fixe)	2048 X 1536	p. 44
Taille d'image (vidéo)	320 X 240	p. 58
Mesure de la lumière	Multizones	p. 48
Correction d'exposition	0.0	p. 36
Sensibilité (ISO)	Automatique	p. 47
Réduction de bruit	Non	p. 48
Balance des blancs	Automatique (personnalisée effacé)	p. 43



Mémo vocal	Non	p. 50
Impression de date	Non	p. 51
Affichage instantané	Non	p. 53
Mode couleur	Couleur	p. 49
Auto reset	Non	p. 49
Touche de fonction personnalisée	Correction d'exposition	p. 46
Mode d'enregistr.(menu vidéo/audio)	Vidéo	p. 58
Durée (diaporama)	5 secondes	p. 68
Répétition (diaporama)	Non	p. 68
Taille d'image (copie eMail)	640 X 480	p. 72
Luminosité écran ACL	Normal	p. 76
Economie d'énergie	3 minutes	p. 80
Mémoire de numéro de fichier	Non	p. 77
Nom de dossier	Standard	p. 77
Signaux sonores	Oui	p. 78
Déclencheur	1 (personnalisé effacé)	p. 78
Volume	2	p. 80
Mode transfert	Stockage de données	p. 82

## DATE ET HEURE

Il est important de régler précisément l'horloge. Quand vous prenez une photo, la date et l'heure sont enregistrés dans le fichier et sont affichées en mode Lecture ou dans le logiciel DiIMAGE Viewer inclus sur le CD-ROM (voir p. 20 pour les réglages de la date et de l'heure).

## FORMAT DE DATE

Le format de date affiché (utilisé pour les affichages à l'écran et pour l'impression de la date) peut être modifié : An/Mois/Jour (année, mois, jour), Mois/Jour/An (mois, jour, année), Jour/Mois/An (jour, mois, année). Il suffit de sélectionner le format souhaité et de le valider en appuyant sur le bouton central du contrôleur; le nouveau format s'affiche dans le menu. Le format de date n'affecte pas les noms de dossier au format date (p. 67). Le format de date est réglé dans la section PREF 2 du menu Réglages (p. 74).

## SORTIE VIDÉO

Les images de l'appareil photo peuvent être affichées sur un téléviseur (p. 73). Il existe deux options pour la sortie vidéo : NTSC et PAL. L'Amérique du Nord utilise le standard NTSC, l'Europe le standard PAL. Vérifiez quel standard est utilisé dans votre région pour visualiser les images sur votre téléviseur

## MODE TRANSFERT

L'option mode de transfert bascule l'appareil entre un système de stockage de données et un appareil télécommandé. Pour transférer des données entre l'appareil et un ordinateur en utilisant le câble USB, l'option de stockage de données doit être sélectionnée. L'option appareil télécommandé permet à la source vidéo en temps réel d'être visualisée sur un ordinateur. Pour plus de détails sur la connexion de l'appareil à un ordinateur et la fonction de télécommande référez-vous à la section sur le transfert de données de ce manuel.

# MODE TRANSFERT DE DONNÉES

Lisez attentivement cette section avant de connecter l'appareil photo à un ordinateur. Les détails sur l'utilisation et l'installation du logiciel DiMAGE Viewer sont disponibles dans le mode d'emploi fourni avec le logiciel. Les modes d'emploi DiMAGE ne traitent pas du fonctionnement de base des ordinateurs ou de leurs systèmes d'exploitation ; pour cela, consultez le manuel fourni avec votre ordinateur.

## CONFIGURATION REQUISE

Pour que l'appareil puisse être connecté à un ordinateur faisant office de périphérique de stockage, l'ordinateur doit être équipé d'un port USB comme interface standard. La prise en charge de l'interface USB par l'ordinateur et le système d'exploitation doivent être garantie par leurs fabricants. Les systèmes d'exploitation suivants sont compatibles avec l'appareil photo :

IBM PC / AT Compatible	Macintosh
Windows 98, 98SE, Me, 2000 Professionnel et XP.	Mac OS 9.0 ~ 9.2.2 et Mac OS X 10.1.3 - 10.1.5, et 10.2.1 - 10.2.3.

Pour obtenir des infos plus récentes sur les compatibilités, consulter le site Internet Minolta :

Amérique du Nord : <http://www.minoltausa.com>

Europe: <http://www.minoltasupport.com>

Les utilisateurs de Windows 98 ou 98 seconde édition devront installer le logiciel du pilote inclus dans le CD-Rom DiMAGE (p. 86). Les utilisateurs de Mac OS 8.6 devront télécharger et installer un utilitaire USB depuis le site Web Apple (p. 78). Aucun logiciel pilote spécial n'est nécessaire pour les autres systèmes d'exploitation Windows ou Macintosh.

Si vous possédez un appareil photo numérique Minolta antérieur et si vous avez installé le logiciel du pilote Windows 98, vous devrez renouveler la procédure d'installation. La version mise à jour du logiciel de pilote contenue dans le CD-Rom DiMAGE fourni est requise pour faire fonctionner le DiMAGE Xt avec un ordinateur. Le nouveau logiciel n'affectera pas les performances des appareils DiMAGE antérieurs.

## CONNEXION DE L'APPAREIL À UN ORDINATEUR

Lorsque l'appareil photo est connecté à un ordinateur, veillez à ce que la batterie soit en pleine charge. Il est recommandé d'utiliser l'adaptateur secteur AC-5 (vendu séparément) pour préserver la batterie. Les utilisateurs de Windows 98, 98SE ou Mac OS 8.6 doivent lire les sections concernant l'installation du pilote USB requis avant de connecter l'appareil à un ordinateur (p.86).

1. Démarrez l'ordinateur. L'ordinateur doit être sous tension avant la connexion avec l'appareil photo.
2. Insérez la carte mémoire dans l'appareil photo. Pour changer la carte mémoire pendant que l'appareil photo est connecté à l'ordinateur, reportez-vous à la page 94.
3. Faites glisser le couvercle de la prise USB / sortie vidéo. Insérez la petite prise du câble USB dans l'appareil. Vérifiez que la prise est fermement enclenchée.
4. Branchez l'autre extrémité du câble USB au port USB de l'ordinateur. Assurez-vous que le câble est solidement connecté. L'appareil photo doit être relié directement au port USB de l'ordinateur. Connecter l'appareil photo à un Hub USB peut provoquer un mauvais fonctionnement.
5. Branchez l'appareil pour initialiser la connexion USB. Lorsque l'appareil est connecté à un ordinateur, l'écran de transfert de données s'affiche.

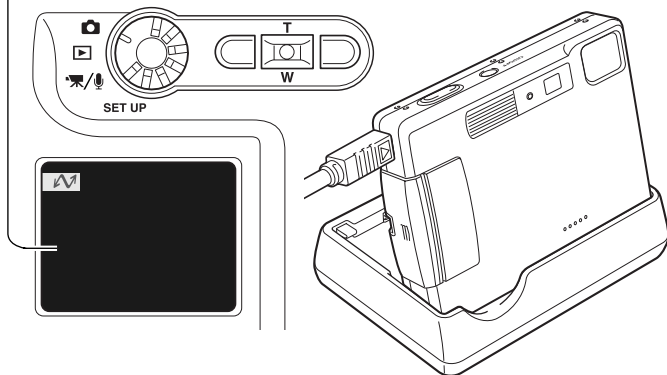
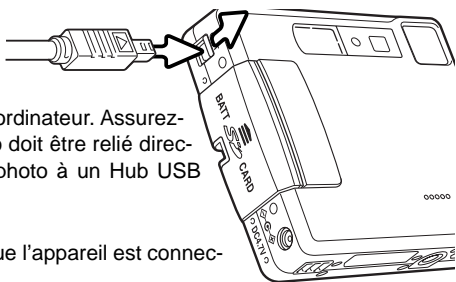

Le chargeur peut être utilisé comme un support pour l'appareil. Quand l'appareil fonctionne, le chargeur ne peut charger la batterie, ni fournir de l'énergie à l'appareil.



Windows XP

Lorsque l'appareil est correctement connecté à l'ordinateur, un icône de pilote ou de volume apparaît. Avec Windows XP ou Mac OS X, une fenêtre s'ouvre pour vous demander des instructions sur l'utilisation des données stockées; suivre les instructions affichées. Si l'ordinateur ne reconnaît pas l'appareil, déconnectez-le et redémarrez l'ordinateur. Recommencez la procédure de connexion ci-dessus.



Mac OS X

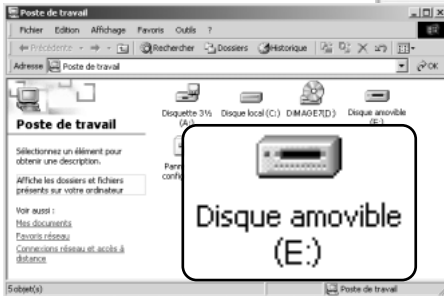

Windows

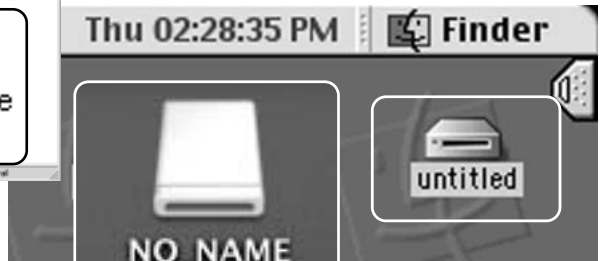

Mac OS X

Mac OS

Le nom de volume varie selon la marque de la carte mémoire.

## CONNEXION À WINDOWS 98 ET 98SE

Une seule installation du pilote est nécessaire. Si le pilote ne peut être installé automatiquement, il peut l'être manuellement par l'intermédiaire de l'assistant Ajout de nouveau matériel du système d'exploitation ; voyez les instructions en page suivante. Durant l'installation, si le système d'exploitation requiert le CD-Rom Windows 98, insérez-le dans le lecteur de CD et suivez les instructions à l'écran. Aucun logiciel pilote spécial n'est nécessaire pour les autres systèmes d'exploitation Windows.

### Installation automatique

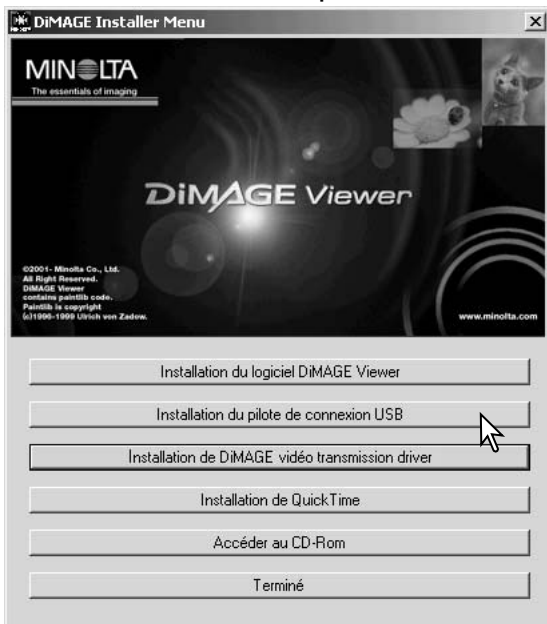

Avant de connecter l'appareil photo à l'ordinateur, placez le CD-Rom DiMAGE Viewer dans le lecteur de CD. Le menu d'installation DiMAGE doit être automatiquement activé. Pour installer automatiquement le pilote USB Windows 98, cliquez sur le bouton de démarrage d'installation du pilote de périphérique USB. Une fenêtre s'affiche pour confirmer l'installation du pilote ; cliquez sur "Oui" pour poursuivre l'installation.



Lorsque le pilote a été correctement installé, une fenêtre s'affiche. Cliquez sur "OK". Redémarrez l'ordinateur avant de connecter l'appareil photo (p. 84).

## Installation manuelle

Pour installer manuellement le pilote Windows 98, suivez les instructions de la section "Connecter l'appareil photo à un ordinateur" page 84.

Lorsque l'appareil photo est branché sur l'ordinateur, le système d'exploitation détecte un nouveau matériel et la fenêtre Ajout de nouveau matériel s'affiche. Placez le CD-Rom du logiciel DiIMAGE Viewer dans le lecteur. Cliquez sur "Suivant".



Sélectionnez la recherche du pilote recommandé. Cliquez sur "Suivant".

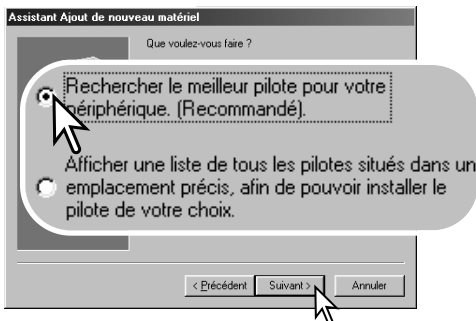

Choisissez de spécifier l'emplacement du pilote. Vous pouvez utiliser Parcourir pour indiquer l'emplacement du pilote. Le pilote doit se trouver dans le lecteur de CD-Rom à :Win98\USB. Lorsque l'emplacement apparaît dans la fenêtre, cliquez sur "Suivant".

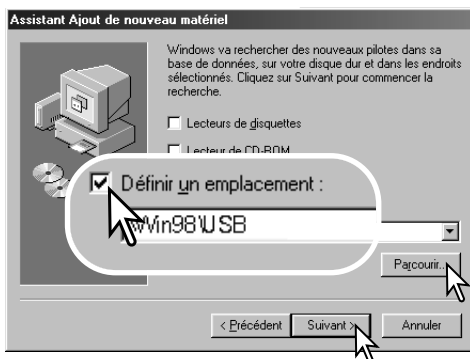



L'assistant Ajout de nouveau matériel confirme l'emplacement du pilote. Cliquez sur "Suivant" pour installer le pilote dans le système. Trois pilotes différents peuvent être localisés : MNLVENUM.inf, USBPDR.inf ou USBSTRG.inf. La lettre désignant le lecteur de CD-Rom peut varier selon les ordinateurs..

La dernière fenêtre confirme que le pilote a été installé. Cliquez sur "Terminer" pour fermer l'assistant Ajout de nouveau matériel. Redémarrez l'ordinateur.



Windows a terminé l'installation de la mise à jour du pilote de votre périphérique matériel.

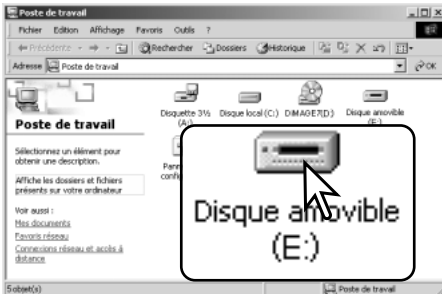

Lorsque la fenêtre Poste de travail s'affiche, le nouvel icône de disque amovible s'affiche. Double-cliquez sur l'icône pour accéder à la carte mémoire de l'appareil photo ; reportez-vous à la page 90.



## CONFIGURATION REQUISE POUR QUICKTIME

IBM PC / AT Compatible

Ordinateur Pentium

Windows 95, 98, 98SE, NT,  
Me, 2000 Professionnel ou XP

32 Mo de RAM ou plus

Carte son Sound Blaster ou compatible

DirectX 3.0 ou ultérieur recommandé

QuickTime 5 est utilisé pour visualiser des clips vidéos et lire des fichiers audio. Pour installer QuickTime, suivez les instructions fournies lors de l'installation. Les utilisateurs de Macintosh peuvent télécharger gratuitement la version la plus récente de QuickTime depuis le site Web Apple Computer : <http://www.apple.com>.

## COUPURE AUTOMATIQUE – MODE TRANSFERT DE DONNÉES

Si l'appareil photo ne reçoit aucun ordre de lecture ou d'écriture dans les dix minutes, il se met hors tension pour préserver la batterie. Lorsque l'appareil photo se met hors tension, un avertissement de retrait de périphérique non sécurisé peut s'afficher sur l'écran de l'ordinateur. Cliquez sur "OK". Ni l'appareil photo ni l'ordinateur ne seront endommagés par cette opération. Débranchez le câble USB et mettez l'appareil photo hors tension. Rétablissez la connexion USB en rebranchant le câble et en mettant l'appareil photo sous tension..

### L'Histoire de Minolta



L'innovation et la créativité ont toujours été des éléments moteurs pour les produits Minolta. L'Electro-zoom X était un pur exercice de style en matière de design pour un appareil photo. Il fut dévoilé en Allemagne, en 1966, à l'occasion de la Photokina.

L'Electro-zoom X était un réflex mécanique à contrôle électronique de la priorité à l'ouverture avec zoom intégré 30 - 120 mm f/3.5. Il produisait des images de format 12 x 17 mm sur film 16 mm. Le déclencheur et le logement de la pile étaient intégrés à la poignée de prise en main. Seuls quelques prototypes furent construits et il s'agit donc de l'un des appareils Minolta les plus rares.

## ORGANISATION DES DOSSIERS DE LA CARTE MÉMOIRE



Icône de lecteur

Lorsque l'appareil photo est connecté à l'ordinateur, les fichiers image et audio sont accessibles en double-cliquant sur des icônes. Pour copier des enregistrements image et audio, il suffit de faire glisser l'icône du fichier vers une destination dans l'ordinateur.



Dcim



Misc

Le dossier Misc contient des fichiers d'impression DPOF (p. 70).

Les fichiers et dossiers de la carte mémoire peuvent être supprimés depuis l'ordinateur. Ne modifiez pas le nom d'un fichier sur la carte et n'ajoutez pas une date à la carte depuis l'ordinateur. Ne formatez jamais la carte depuis l'ordinateur ; effectuez toujours cette opération depuis l'appareil photo.



100MLT18



10130801



103MLTEM



PICT0001.TIF



PICT0001.THM  
Image TIFF



PICT0002.JPG

Image en mode fin, standard ou économique



PICT0002.WAV  
Fichier de mémo vocale ou de légende audio de PICT0002



PICT0003.MOV

Clip vidéo



PICT0004.WAV

Enregistrement audio

Les noms de fichiers image commencent par "PICT" suivi d'un numéro de fichier à quatre chiffres et se terminent par une extension tif, jpg, mov ou thm. Les fichiers de mémo vocale et de légende audio possèdent une extension wav et leur nom correspond à celui de leur fichier image. Les enregistrements audio utilisent également l'extension wav. Les imageries (thm) sont créées en mode superfin et uniquement utilisées lors du fonctionnement de l'appareil photo.

Les copies d'image eMail sont placées dans un dossier dont le nom se termine par EM. Quand un nouveau dossier est créé, les trois premiers caractères de son nom seront supérieurs d'une unité à celui du plus grand numéro de dossier sur la carte. Quand le numéro de dans le nom d'image dépasse 9 999, un nouveau dossier est créé avec un numéro supérieur d'une unité à celui du plus grand numéro de dossier existant sur la carte, par exemple de 100MLT18 à 101MLT18.

Le numéro du fichier image peut ne pas correspondre au numéro de l'image sur l'appareil. Comme les images sont effacées depuis l'appareil photo, le compteur d'images s'ajuste automatiquement pour indiquer le nombre d'images dans le dossier de la carte mémoire et adapte les numéros d'images en conséquence. Lorsqu'une nouvelle image est enregistrée, elle se verra attribuer un numéro supérieur d'une unité au numéro le plus élevé du dossier. Les numéros de série des fichiers peuvent être contrôlés par la fonction Numéro de série des fichiers de la section PREF 1 du menu Réglages (p. 74).

## Notes

Chaque image est enregistrée avec un marqueur Exif qui contient la date et l'heure de la prise de vue ainsi que les réglages utilisés pour l'appareil concernant les conditions de cette prise de vue. Ces données peuvent être consultées avec l'appareil ou sur un micro-ordinateur grâce au logiciel DiMAGE Viewer. Si une image est ouverte dans une application de traitement d'image qui ne prend pas en charge les données Exif et que l'image est sauvegardée en écrasant les données d'origine, les informations Exif seront effacées. Lorsque vous utilisez un logiciel autre que le DiMAGE Viewer, renommez toujours le fichier image pour protéger les données Exif.

Pour visualiser correctement les images sur votre ordinateur, l'espace colorimétrique de votre moniteur sera peut-être à modifier (reportez-vous à la notice de votre ordinateur). Le calibrage doit correspondre aux éléments suivants : sRGB, température de couleur de 6 500 K et un gamma de 2,2. Les modifications de contraste et de saturation des couleurs apportées à l'image prise avec l'appareil affecteront tout logiciel de correspondance de couleurs.

# DÉCONNEXION DE L'APPAREIL PHOTO DE L'ORDINATEUR



Ne retirez jamais le câble USB pendant que le témoin rouge du viseur est allumé ! Des données pourraient être perdues et la carte mémoire endommagée définitivement.

## Windows 98 / 98 SE

Vérifier que la lampe témoin n'est pas allumée. Mettre l'appareil hors tension et débrancher le câble USB.

## Windows Me, 2000 Professionnel et XP



Pour déconnecter l'appareil photo, cliquez avec le bouton gauche de la souris sur l'icône Débrancher ou éjecter le matériel situé dans la barre des tâches. Une fenêtre réduite s'affiche indiquant quel périphérique va être arrêté.



Cliquer sur la petite fenêtre pour arrêter le périphérique. La fenêtre de déconnexion de périphérique s'ouvre. Mettre l'appareil hors tension et débrancher le câble USB.

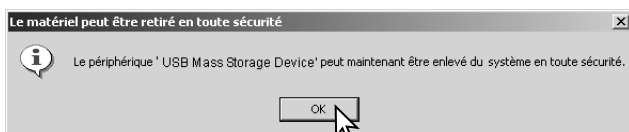

Lorsque plusieurs périphériques sont connectés à l'ordinateur, répétez la procédure ci-dessus en cliquant avec le bouton droit sur l'icône. Débrancher ou éjecter le matériel. Ceci permet d'ouvrir la fenêtre Débrancher ou éjecter le matériel après avoir cliqué sur la fenêtre réduite indiquant le périphérique.



Les périphériques à déconnecter sont affichés. Surligner celui qui doit être déconnecté puis cliquer sur “Stop.”



Un écran de confirmation apparaît pour indiquer les périphériques à déconnecter. Un clic sur “OK” le déconnecte.



Un troisième et dernier écran apparaît pour indiquer que l'appareil peut être déconnecté de l'ordinateur en toute sécurité. Cliquer sur OK. Tourner le sélecteur de mode sur une autre position et débrancher le câble USB.



## Macintosh

Vérifiez que le témoin indicateur est éteint puis faites glisser l'icône de périphérique de grande capacité de stockage dans la corbeille. Débranchez le câble USB et mettez l'appareil photo hors tension.



## CHANGEMENT DE LA CARTE MÉMOIRE - MODE TRANSFERT DE DONNÉES



Ne retirez jamais le câble USB pendant que le témoin rouge du viseur est allumé ! Des données pourraient être perdues et la carte mémoire endommagée définitivement.

### Windows 98 et 98 SE

1. Mettre l'appareil hors tension.
2. Remplacez la carte mémoire.
3. Mettez l'appareil photo sous tension pour rétablir la connexion USB

### Windows ME, 2000 Professionnel et XP

1. Interrompez la connexion USB en utilisant la routine Déconnecter ou éjecter matériel (p. 92)
2. Mettez l'appareil hors tension..
3. Changez la carte mémoire..
4. Mettez l'appareil photo sous tension pour rétablir la connexion USB.

### Macintosh

1. Suspendez la connexion USB en faisant glisser l'icône de pilote vers la corbeille (p. 92)
2. Mettre l'appareil hors tension.
3. Remplacez la carte mémoire.
4. Mettez l'appareil photo sous tension pour rétablir la connexion USB

## UTILISATION DE LA FONCTION IMPRESSION DIRECTE USB (USB DIRECT-PRINT)

La fonction Impression directe USB permet d'imprimer des images fixes sur une imprimante compatible Epson. Cette fonction imprime une seule image sur une feuille de papier photo. Les index et les images TIFF ne peuvent pas être imprimés. Pour imprimer des index, voir page 97.

Avant de lancer une impression, vérifiez les réglages de l'imprimante (voir le manuel d'utilisation). Une batterie complètement chargée doit être utilisée ; l'utilisation de l'adaptateur secteur (en option) est recommandé.

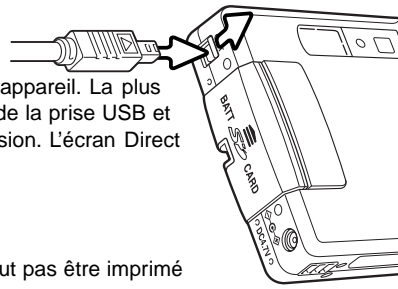

Connectez l'appareil à l'imprimante en utilisant le câble USB de l'appareil. La plus grosse prise est à connecter sur l'imprimante. Ouvrez le couvercle de la prise USB et connectez la plus petite prise du câble. Mettez l'appareil sous tension. L'écran Direct print USB s'affiche.

Nombre de tirages en file d'attente..



Indique que le fichier ne peut pas être imprimé

Nombre de copies de l'image affichée

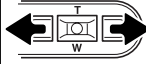

Agir sur les touches gauche/droite du contrôleur pour afficher l'image à imprimer



Appuyer sur la touche haut pour sélectionner le nombre de copies à imprimer. Un maximum de 9 copies peut être sélectionné. Pour désélectionner une image à imprimer, Appuyer sur la touche bas pour ramener le nombre de copies à 0.

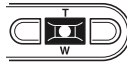

Renouveler l'étape précédente jusqu'à ce que les images à imprimer soient sélectionnées. Appuyer sur la touche centrale du contrôleur pour valider l'impression.

La touche d'affichage commute entre vue unique et index.

Imprimer le fichier  
Nombre de copies : 7

Oui

Non

Le nombre de tirages est affiché sur l'écran ACL. Agir sur les touches gauche/droite pour surligner "Oui" et appuyer sur la touche centrale du contrôleur pour commencer l'impression.

Impression terminée

Oui

Une fois l'impression commencée, l'opération peut être annulée par une pression sur la touche centrale du contrôleur. Le message de fin d'impression indique la fin de l'opération. Mettre l'appareil hors tension pour terminer la procédure.

## NOTES SUR LES ERREURS D'IMPRESSION

Si un problème mineur survient pendant l'impression, comme un manque de papier par exemple, suivre la procédure indiquée par le mode d'emploi de l'imprimante. Aucune action au niveau de l'appareil n'est nécessaire. Si un problème plus important survient, appuyer au centre du contrôleur pour suspendre l'opération. Consulter le mode d'emploi de l'imprimante. Vérifier les réglages de l'imprimante avant de relancer l'opération et utiliser l'écran de l'impression USB Directe pour désélectionner les images qui devaient être imprimées.

### NAVIGATION DANS LE MENU IMPRESSION DIRECTE USB (USB DIRECT-PRINT)

Lorsque l'appareil est connecté à une imprimante compatible, la touche Menu permet d'activer ou de désactiver le menu. Les touches gauche/droite du contrôleur permettent de déplacer le curseur dans le menu. Appuyer au centre du contrôleur pour valider un réglage..

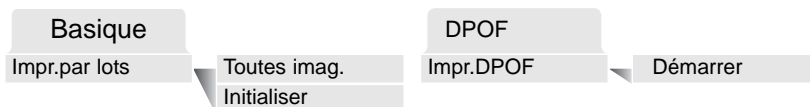

“Impr. par lots” sélectionne toutes les images JPEG (fin, standard, et économique) de la carte mémoire pour l'impression. Lorsque l'option “Toutes imag.” est sélectionnée, un écran s'ouvre afin que le nombre de copies pour chaque vue puisse être indiqué. Jusqu'à 9 copies peuvent être imprimées. L'option d'initialisation annule tous les changements effectués dans l'écran de sélection d'impression.

Une fois l'option “Impr. par lots” choisie, l'écran de sélection d'impression USB Directe indique quelles images sont sélectionnées et le nombre de copies. Le contrôleur permet d'éditer l'ordre d'impression, voir page 94.

“Impr. DPOF” permet de sélectionner les images JPEG (fin, standard, et économique) et une planche-index avec les options d'impression DPOF dans le menu Lecture pour être imprimées sur une imprimante Epson compatible impression USB Directe. Sélectionner simplement l'option de démarrage dans le menu pour lancer l'opération (voir page suivante)..



## IMPRESSION DE FICHIERS DPOF

L'option "Impr. DPOF" du menu d'impression USB Directe permet de sélectionner les images JPEG (fin, standard, et économique) et une planche-index avec les options d'impression DPOF dans le menu Lecture pour être imprimées sur une imprimante Epson compatible impression USB Directe. Pour créer un fichier DPOF, voir page 92.

Avant chaque lancement d'impression, vérifier l'imprimante et consulter le mode d'emploi de l'imprimante. Une batterie entièrement chargée devrait être utilisée lorsque l'appareil est connecté à une imprimante. L'utilisation de l'adaptateur secteur (en option) est recommandée..

Connecter l'appareil à l'imprimante par l'intermédiaire du câble USB de l'appareil. Le connecteur le plus large est connecté à l'imprimante. Faire coulisser le couvercle de la prise et engager le petit connecteur du câble dans la prise de l'appareil (1).

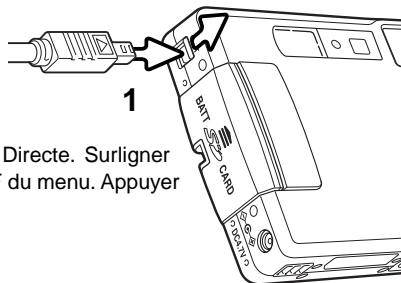

Mettre l'appareil sous tension. Ouvrir le menu d'impression USB Directe. Surligner "Démarrer" dans les options d'impression DPOF de la section DPOF du menu. Appuyer sur la touche centrale du contrôleur pour lancer l'opération..

Imprimer le fichier ?  
Nombre de copies : 7

Oui

Non

Le nombre de tirages est affiché à l'écran, les planches-index sont comptées pour 1 tirage . Agir sur les touches gauche/droite pour surligner "Oui" et appuyer sur la touche centrale du contrôleur pour commencer l'impression.

Impression terminée

OK

Une fois l'impression commencée, l'opération peut être annulée par une pression sur la touche centrale du contrôleur. Le message de fin d'impression indique la fin de l'opération. Mettre l'appareil hors tension pour terminer la procédure.

## CONFIGURATION REQUISE POUR LE MODE TÉLÉCOMMANDÉ

Pour que l'appareil puisse être connecté directement à un ordinateur et utilisé comme un périphérique piloté à distance, l'ordinateur doit être équipé d'un port USB. L'ordinateur et son système d'exploitation doivent être garantis comme capables de supporter l'interface USB.

Le pilote logiciel doit aussi être installé. Une application spécifique, comme Net Meeting de Microsoft est indispensable pour visualiser les images. Cette fonction n'est pas disponible dans l'univers Macintosh.

### Configuration système minimum

Pentium II 300MHz ou plus

Windows 98 SE, Me,  
2000 Professionnell ou XP.

128Mo de RAM. 256Mo avec Windows XP.

200Mo d'espace disque dur

Ecran 800 X 600 : mode couleur16-bit

Mode appareil piloté testé avec Microsoft Net Meeting et Windows Messenger.

## INSTALLATION DU PILOTE DE MODE TÉLÉCOMMANDÉ

Le pilote nécessite d'être installé une seule fois. Il n'est pas compatible avec Mac OS.

Avant de connecter l'appareil à l'ordinateur, placez le CD-ROM DiMAGE Viewer dans votre lecteur de CD-ROM. Le menu d'installation DiMAGE devrait apparaître automatiquement. Pour installer le pilote, cliquez sur le bouton d'installation "DiMAGE télécommandé".



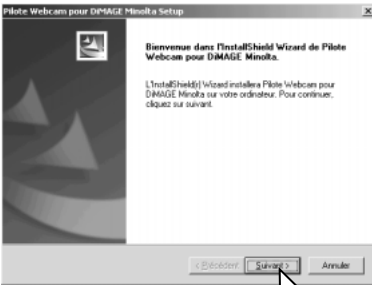

L'assistant d'installation se lance. Cliquez sur le bouton Suivant pour continuer.

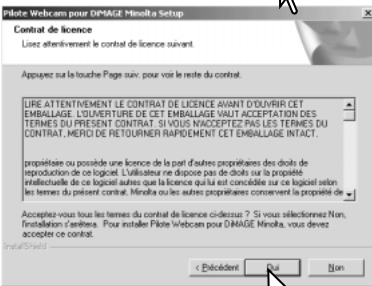

L'accord de licence apparaît. Si vous êtes d'accord cliquez sur le bouton Oui pour continuer.

Lisez l'accord de licence complètement et soigneusement avant de continuer. Si vous n'êtes pas d'accord, cliquez sur le bouton Non pour quitter le programme d'installation.

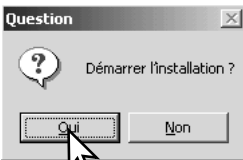

Un écran de confirmation apparaît. Pour installer le pilote, cliquez sur Oui. Le bouton Non permet de sortir du programme d'installation.

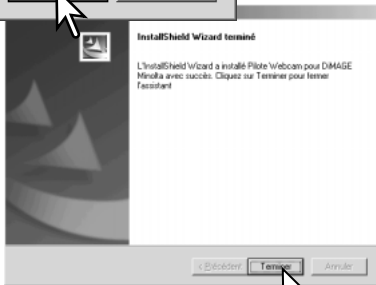

Quand l'installation est terminée, un message est affiché. Cliquez sur le bouton Terminer pour terminer l'opération.

## CONNEXION DE L'APPAREIL EN MODE TÉLÉCOMMANDÉ

Avant que l'appareil puisse être utilisé en mode télécommande, le pilote doit être installé (voir p. 98). Une batterie complètement chargée doit être placée dans l'appareil. Un adaptateur secteur (vendu séparément) est recommandé. Pour les utilisateurs de Windows 98 SE, le pilote USB doit être installé avant de connecter l'appareil à l'ordinateur (p. 86).

1. Sélectionnez Télécommandé dans l'option Mode de Transfert de la section PREF 2 du menu Réglages.
2. Démarrez l'ordinateur. L'ordinateur doit être en fonctionnement avant de connecter l'appareil.
3. Faites glisser le couvercle de la prise USB / sortie vidéo. Insérez la petite prise du câble USB dans l'appareil. Vérifiez qu'elle soit bien connectée.
4. Branchez l'autre prise du câble USB au port USB de l'ordinateur. Vérifiez qu'elle soit bien connectée. L'appareil doit être connecté directement au port USB de l'ordinateur, l'usage d'un hub USB peut provoquer un mauvais fonctionnement.

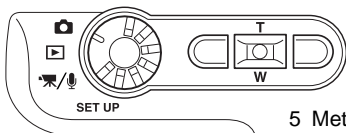
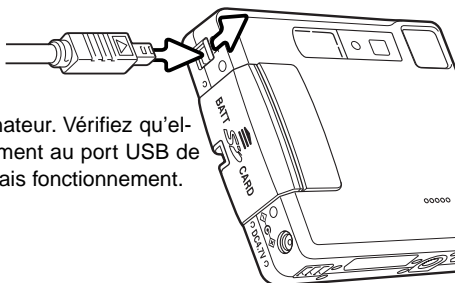

5 Mettez l'appareil sous tension pour initialiser la connexion. Une image animée s'affiche sur l'écran de l'appareil.

Pour visualiser cette image animée sur l'écran de l'ordinateur, suivez les instructions de l'application que vous utilisez (référez-vous au manuel).

# NOTES SUR LE MODE TÉLÉCOMMANDÉ

Dans cette configuration, l'exposition, la balance des blancs et la sensibilité de l'appareil sont en mode automatique. Le zoom optique et le zoom numérique 4X sont actifs. Il n'y a pas de contrôle des menus. L'écran ACL ne peut pas être éteint. Le flash est désactivé. Il n'y a pas de son.

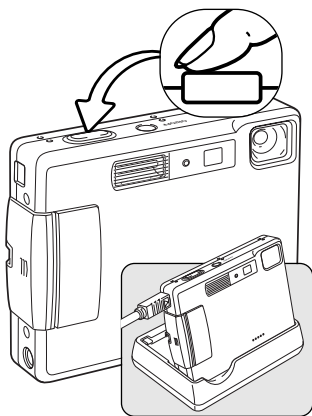

Vous pouvez faire la mise au point périodiquement en pressant le déclencheur à mi-course.

Du fait du taux de transfert il peut y avoir un délai pour la mise au point ou le zoom.. Le système de mise au point ne fait pas le point en continu lorsque vous appuyez sur le déclencheur et vous devez donc répéter cette opération quand la distance du sujet change.

Le chargeur peut être utilisé comme un support pour l'appareil. Quand l'appareil fonctionne, le chargeur ne peut charger la batterie, ni fournir de l'énergie à l'appareil.

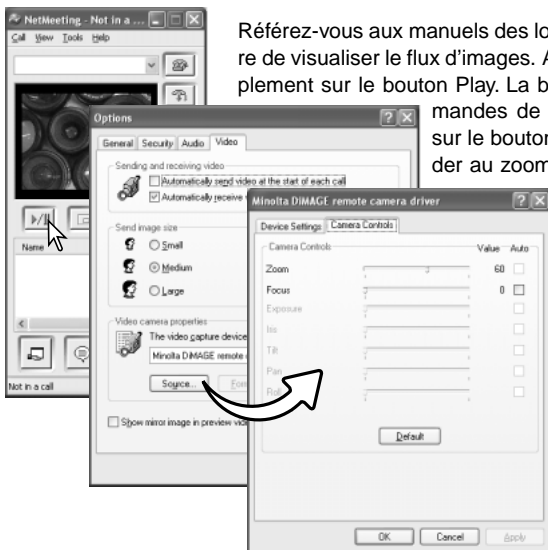

Référez-vous aux manuels des logiciels que vous utilisez à propos de la manière de visualiser le flux d'images. Avec Net messenger de Microsoft, cliquez simplement sur le bouton Play. La boîte de dialogue permet de prendre les commandes de certaines fonctions de l'appareil. En cliquant sur le bouton Source de l'onglet Vidéo, vous pouvez accéder au zoom et au contrôle de mise au point. Ces contrôles sont situés dans l'onglet Camera control de la boîte de dialogue. Le grossissement peut être ajustée avec le curseur Zoom. Cliquer sur la case Auto permet la mise au point de l'appareil. Cependant, cette mise au point n'est pas continue et vous devez cocher la case chaque fois qu'une nouvelle mise au point est requise.

# ANNEXE

## DÉPANNAGE

Cette section traite des problèmes mineurs rencontrés durant le fonctionnement de l'appareil . En cas de problèmes majeurs, ou de dégâts, ou si un problème se reproduit fréquemment, veuillez contacter l'un des services agréés Minolta répertoriés au verso de ce mode d'emploi.

Problème	Symptôme	Cause	Solution
L'appareil photo ne fonctionne pas	Rien ne s'affiche sur l'écran ACL.	La batterie est hors d'usage	Rechargez la batterie (p. 14).
		La fonction de coupure automatique a mis l'appareil photo hors tension.	Mettez l'appareil sous tension avec l'interrupteur principal. Le délai de mise en veille automatique peut être modifié dans la section PEF 1 du menu Réglages.
		L'adaptateur secteur n'est pas correctement connecté.	Vérifiez que l'adaptateur est connecté à l'appareil et à une prise murale alimentée (p. 17)
L'obturateur ne se déclenche pas..	"000" est affiché sur le compteur d'images.	La carte mémoire est pleine et incapable de stocker une image avec la définition ou la qualité d'image définie sur l'appareil.	Insérez une nouvelle carte mémoire (p. 18), effacez quelques images (p. 33) ou modifiez les paramètres de définition ou de qualité d'image (p. 44).
	Aucun avertissement concernant la carte ne s'affiche sur l'écran ACL.	Aucune carte mémoire dans l'appareil.	Insérez une carte mémoire (p.18).

Problème	Symptôme	Cause	Solution
L'obturateur ne se déclenche pas.	L'avertissement de carte verrouillée s'affiche sur l'écran ACL.	La carte mémoire est verrouillée.	Déverrouillez la carte mémoire en utilisant le taquet de protection d'écriture (p.19).
Les images ne sont pas nettes.	Le signal de mise au point est rouge.	Le sujet est trop proche.	Assurez-vous que le sujet se trouve dans la distance de fonctionnement (p. 26).
		Une situation particulière empêche le système autofocus de fonctionner (p.27)	Utilisez la fonction de verrouillage de mise au point pour mettre au point sur un objet situé à la même distance que le sujet (p. 26).
	Les prises de vue sont effectuées sans flash en intérieur ou en faible éclairage..	Une faible vitesse d'obturation provoque des images floues lorsque l'appareil photo est tenu à la main.	Utilisez un trépied, changez la sensibilité de l'appareil pour une plus élevée (p. 47) ou utilisez le flash intégré (p. 28).
Les images prises au flash sont trop sombres..	Le sujet se trouve au-delà de la portée du flash (p. 47).		Rapprochez-vous du sujet.ou changez la sensibilité de l'appareil pour une plus élevée (p. 47).
Le sujet apparaît trop à droite de l'image.	Le viseur a été utilisé pour le cadrage. La parallaxe est apparente avec des sujets situés à moins d'1 m avec le zoom en position grand-angle ou de 3 m en position téléobjectif.		Utilisez uniquement l'écran ACL pour cadrer des sujets rapprochés.

Problème	Symptôme	Cause	Solution
Une partie de l'image est masquée par un objet sombre..	Le viseur a été utilisé pour saisir l'image.	L'objectif a été partiellement couvert par un objet ou le doigt.	Lorsque vous utilisez le viseur, veillez à ne pas masquer l'objectif.

Si l'appareil ne fonctionne pas correctement, mettez-le hors tension, retirez et remplacez la batterie ou débranchez et rebranchez l'adaptateur secteur. Utilisez toujours l'interrupteur principal pour mettre l'appareil hors tension, sinon la carte mémoire pourrait être endommagée et les réglages de l'appareil réinitialisés

## A PROPOS DU CORDON DU CHARGEUR DE BATTERIE

Le cordon secteur livré est spécifique pour votre pays ou région. Ne l'utilisez que pour votre pays ou région.

Pays	Code produit
Japon (100V)	APC-100
Europe continentale, Chine, Corée, Singapour (220-230V)	APC-110
Grande Bretagne, Hong Kong (220V-240V)	APC-120
Etats-Unis, Canada, Taiwan (110V-120V)	APC-130



## TÉMOINS LUMINEUX DU VISEUR

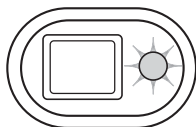

Le témoin indicateur situé à côté du viseur peut être utilisé pour diagnostiquer le fonctionnement de l'appareil. Les témoins lumineux varient entre le vert, le rouge et l'orange et peuvent rester allumés ou présenter deux rythmes de clignotement :

couleur	Etat	Signification
Vert	Fixe	L'appareil est prêt pour la prise de vue.
	Clignotement lent	"Risque de bougé" – la vitesse de l'obturateur est inférieure à la limite en deçà de laquelle l'appareil photo peut être tenu à la main sans risquer des images floues. Utilisez le flash (p. 28) ou un trépied.
	Clignotement rapide	La mise au point est impossible. Le sujet est plus proche que 0,15 m ou une situation particulière empêche le système autofocus de fonctionner (p. 27).
Rouge	Clignotement rapide	<p>L'alimentation en énergie est insuffisante pour faire fonctionner l'appareil photo.</p> <p>Le flash est en charge (le déclenchement est impossible) La carte mémoire est verrouillée.</p> <p>La carte mémoire est pleine.</p> <p>La carte mémoire ne peut pas être utilisée avec l'appareil photo et nécessite peut-être un formatage.</p>
Orange	Clignotement lent	L'appareil est en train d'accéder à la carte mémoire.

## DÉSINSTALLATION DU PILOTE - WINDOWS

1. Insérez une carte mémoire dans l'appareil et connectez-le à l'ordinateur avec le câble USB. Aucun périphérique ne doit être connecté à l'ordinateur durant cette procédure.

2. Cliquez avec le bouton droit sur l'icône Poste de travail. Sélectionnez "Propriétés" dans le menu déroulant.

Windows XP : allez dans le panneau de configuration depuis le menu Démarrer. Cliquez sur Performances et entretien. Cliquez sur "Système" pour ouvrir la fenêtre des propriétés du système.

3. Windows 2000 et XP : sélectionnez l'onglet Matériel dans la fenêtre Propriétés et cliquez sur le bouton Gestionnaire de périphériques.

Windows 98 et ME : cliquez sur l'onglet Gestionnaire de périphériques dans la fenêtre Propriétés.

4. Le fichier du pilote sera localisé dans l'emplacement USB ou autres périphériques du gestionnaire de périphériques. Cliquez sur les emplacements pour afficher les fichiers. Le pilote doit être indiqué avec le nom de l'appareil. Sous certaines conditions, le nom du pilote peut ne pas contenir le nom de l'appareil photo. Toutefois, le pilote sera indiqué soit par un point d'interrogation, soit par un point d'exclamation.

5. Cliquez sur le pilote pour le sélectionner.

6. Windows 2000 et XP : cliquez sur le bouton Action pour afficher le menu déroulant. Sélectionnez "Désinstaller". Un écran de confirmation s'affiche. Cliquez sur "Oui" désinstalle le pilote du système.

Windows 98 et Me : cliquez sur le bouton Suppression. Un écran de confirmation s'affiche. Cliquez sur "Oui" désinstalle le pilote du système.

7. Débranchez le câble USB et mettez l'appareil photo hors tension. Redémarrez l'ordinateur.

## ENTRETIEN ET STOCKAGE

Lire attentivement ce chapitre pour assurer un bon entretien de votre appareil. Un appareil bien entretenu et utilisé correctement vous assurera plusieurs années de bons services.

### Entretien de l'appareil

- Ne jamais soumettre l'appareil à des chocs.
- Mettre l'appareil hors tension pour le transporter.
- Cet appareil n'est ni étanche ni tous temps. Ne pas charger les piles ou la carte CompactFlash avec les mains mouillées.
- En cas d'utilisation à la plage ou à proximité de l'eau, ne jamais exposer l'appareil directement au contact du sable, de la poussière, de l'eau ou du sel.
- Ne jamais laisser l'appareil exposé directement au soleil. Ne pas viser le soleil, le capteur CCD pourrait être endommagé.

### Nettoyage

- Si l'appareil ou la lentille de l'objectif sont sales, les essuyer doucement avec un chiffon propre et sec. S'ils ont été en contact avec du sable, souffler les grains avec une soufflette. Ne pas essuyer, les grains de sable car ils pourraient rayer l'objectif ou la carrosserie.
- Pour nettoyer une lentille, souffler d'abord les éventuels grains de poussière ou de sable puis essuyer doucement la lentille avec un chiffon spécial optiques. Si nécessaire, utiliser un liquide nettoyant pour objectifs.
- Ne jamais utiliser de solvants.
- Ne pas poser les doigts sur la lentille.

### Rangement

- Ranger l'appareil dans un endroit sec et bien aéré à l'écart de produits chimiques et de la poussière. Pour un rangement de longue durée, placer l'appareil dans un sac étanche avec un sachet de dessiccant.
- Retirer les piles et la carte mémoire avant de le ranger pour une longue période.
- Ne pas ranger l'appareil à proximité de naphthaline (boules anti-mites).
- Si l'appareil est rangé pour une longue période, le faire fonctionner de temps en temps. Vérifier son bon fonctionnement avant de l'utiliser à nouveau.

## Cartes mémoire

Les cartes mémoire SD et multimédia sont fabriquées à partir de composants électroniques de précision. Les effets suivants peuvent endommager les données ou la carte elle-même :

Mauvaise utilisation de la carte.

Chocs, pliure ou contrainte.

Humidité, moisissures, soleil direct.

Décharge d'électricité statique ou électromagnétique à proximité de la carte.

Retrait de la carte ou coupure d'alimentation au cours d'une opération d'accès à la carte (lecture, écriture, formatage, etc.).

Les contacts de la carte ont été touchés par les doigts ou un objet métallique.

Période d'inutilisation prolongée de la carte.

Utilisation surintensive de la carte

Minolta ne peut en aucun cas être tenu pour responsable d'une perte ou d'une détérioration des données ou d'une carte.

## Batteries

- La performance des batteries diminue avec la température. En environnement froid il est recommandé de conserver les batteries séparément de l'appareil dans un endroit chaud comme la poche intérieure d'une veste par exemple. Une fois réchauffées, les batteries peuvent recouvrer une partie de leur potentiel. Les accus Ni-MH étant moins sensibles au froid, leur utilisation est recommandée par basse température.
- Ne stockez pas de batteries quand elles sont entièrement chargées.
- Lorsque vous stockez des batteries pendant des périodes prolongées, rechargez-les pendant cinq minutes tous les six mois. La batterie pourrait ne pas être rechargeable si elle est complètement vidée.
- Si des batteries ont atteint leur limite de charge au cours de l'utilisation dans l'appareil, ne pas les remettre en place même si elles semblent avoir recouvré une partie de leur potentiel. Elles provoqueraient un mauvais fonctionnement de l'appareil.
- Une batterie longue-durée spécifique fournit l'énergie nécessaire à l'horloge et à la mémoire de l'appareil lorsque celui-ci est hors tension. Si l'appareil se réinitialise après chaque mise hors tension, cette batterie est usée. Elle doit être remplacée par le SAV Minolta.
- Tenez les contacts de la batterie ainsi que ceux du chargeur propres. Des contacts sales peuvent empêcher le chargement. Si les contacts deviennent sales, les essuyer avec un tissu de coton..

## Avant un événement important ou un voyage

- Vérifier le bon fonctionnement de l'appareil, prévoir des batteries de rechange.
- Minolta ne pourra en aucun cas être tenu pour responsable du mauvais fonctionnement de l'appareil.

## Conditions et températures d'utilisation

- Cet appareil peut être utilisé par des températures de 0 à 40°C.
- Ne jamais le soumettre à des températures très élevées en le laissant dans la boîte à gants d'un véhicule exposé au soleil par exemple. Ne pas l'exposer à une forte humidité.
- Lorsque l'appareil doit être transféré d'un extérieur froid et humide vers une pièce chauffée, le placer dans un sac en plastique afin d'éviter la formation de buée sur les lentilles. Attendre que l'appareil soit revenu à la température de la pièce pour le sortir du sac.

## Écran ACL

- Bien que l'écran ACL soit fabriqué avec une haute précision, il peut occasionnellement présenter quelques points de surbrillance.
- Ne pas appuyer sur la surface de l'écran, cela risquerait de le détériorer.
- Dans un environnement froid, l'écran ACL peut apparaître momentanément sombre. Il revient à un aspect normal dès que la température remonte.
- L'écran ACL peut être lent à réagir par basse température ou être sombre par température ambiante élevée. Il revient à un fonctionnement et un aspect normal dès que la température redevient tempérée.
- Si la surface de l'écran est marquée de traces d'empreintes, l'essuyer doucement avec un chiffon propre et sec.

## Copyright

- Les émissions télé, les films, les cassettes vidéo, les photographies et tous les autres supports d'images peuvent être protégés. La reproduction ou la duplication non autorisées peuvent être contraire à la loi sur les droits de reproduction et les droits d'auteur. La prise de vues de spectacles peut être interdite ou soumise à une autorisation.

## Questions et SAV

- Si vous avez des questions concernant cet appareil, contactez votre revendeur ou le SAV Minolta.
- Avant d'envoyer l'appareil pour réparation, contactez votre revendeur ou le SAV Minolta.

## CARACTÉRISTIQUES TECHNIQUES

Nombre de pixels effectifs :	3,2 millions
CCD :	Type 1/2.7 interlignes couleurs complémentaires avec un total de 3,3 millions de pixels.
Sensibilité (ISO) :	Automatique (entre ISO 50 - 160 équivalent), ISO50, 100, 200, 400
Ratio de format :	4:3
Formule optique :	9 éléments en 8 groupes.
Ouverture maxi :	f/2.8 - f/3.6
Focale :	5,7 - 17,1 mm (équivalent 35mm : 37 - 111 mm)
Plage de mise au point :	0.15 m - infini (depuis l'avant de l'appareil)
Système autofocus :	Video AF
Obturbateur :	CCD électronique + obturbateur mécanique
Vitesses d'obturbation :	4 - 1/1000s
Recyclage du flash intégré :	Environ 6 secondes
Viseur :	Viseur optique à image réelle.
Écran ACL :	38 mm, TFT couleurs.
Champ couvert :	Environ 100%
Conversion A/N :	12 bits
Support d'enregistrement :	Cartes mémoires SD et multimédia
Formats de fichiers :	JPEG, TIFF, motion JPEG (MOV), WAV. DCF 1.0, DPOF, et compatible Exif 2.2.
Print Image Matching :	Oui
Langues des menus :	Japonais, Anglais, Allemand, Français et Espagnol.
Sortie vidéo :	NTSC et PAL
Batterie	Minolta NP-200 lithium-ion.

Autonomie (en enregistrement) Environ 130 vues : selon méthode et norme de test Minolta avec batterie lithium-ion NP 200, écran ACL allumé, taille image 2 048 x 1 536, définition standard, pas de lecture rapide, pas de mémoire vocale, flash utilisé pour 50 % des vues.  
Environ 200 vues selon méthode et norme de test Minolta avec batterie lithium-ion NP 200, écran ACL éteint, taille image 2 048 x 1 536, définition standard, pas de lecture rapide, pas de mémoire vocale, flash utilisé pour 50 % des vues.

Autonomie (en lecture) temps approximatif de lecture en continue 110 min.  
Basé sur la méthode de test standard de Minolta : batterie au lithium-ion NP-200, écran ACL allumé, sans lecture audio.

Alimentation externe : Adaptateur secteur (AC-4 ou AC-5) en option  
Dimensions : 85.5 (l) X 67 (h) X 20 (p) mm  
Poids : Environ 120g  
(sans batterie ni carte mémoire)

Température de fonctionnement : 0° - 40°C  
Humidité : 5 - 85% (sans condensation)

#### Batterie Lithium-ion NP-200

Voltage: 3.7V  
Poids :: 20g  
Dimensions : 31.5 (l) X 52.0 (h) X 6.5 (p) mm

#### Chargeur de batterie BC-300

Voltage d'entrée : CA 100-240V, 50/60Hz  
Poids : 85g  
Dimensions : 92.2 (l) X 23.4 (h) X 67 (p) mm

Caractéristiques basées sur les informations disponibles au moment de l'impression et sujettes à modification sans préavis.



**Minolta Customer Support:**  
**[www.minoltasupport.com](http://www.minoltasupport.com)**

©2003 Minolta Co., Ltd. under the Berne Convention and the Universal Copyright Convention.

0-43325-53144-6

9222-2786-13 P/ME-A302

Printed in Germany