

Saeco

04

Français

Moltio

MODE D'EMPLOI

Type HD8768

Lire attentivement avant d'utiliser la machine.



FR

04

CE

Enregistrez votre produit et retrouvez l'assistance en ligne sur
www.philips.com/welcome

IMPORTANT

Lors de l'utilisation d'appareils électriques, il est indispensable de respecter toujours les précautions de sécurité principales, y compris les suivantes :

1. Lire toutes les instructions.
2. Ne pas toucher de surfaces chaudes. Utiliser les poignées ou les boutons.
3. Afin d'éviter tout incendie, choc électrique et blessure, ne pas plonger le cordon, la fiche ou l'appareil dans l'eau ou dans n'importe quel liquide.
4. Il est nécessaire de contrôler attentivement lorsque l'appareil est utilisé par des enfants ou à leur proximité.
5. Débrancher de la prise de courant lorsque l'appareil n'est pas en service et avant son nettoyage. Laisser refroidir l'appareil aussi bien avant de retirer et de mettre en place ses accessoires qu'avant de le nettoyer.
6. Ne pas utiliser l'appareil avec un cordon ou une fiche détériorés, après un mauvais fonctionnement de l'appareil ou son endommagement de n'importe quelle manière. Renvoyer l'appareil au centre d'assistance agréé le plus proche pour tout contrôle, réparation et réglage.
7. L'utilisation d'accessoires non recommandés par le constructeur de l'appareil pourrait engendrer des incendies, des chocs électriques et des blessures.
8. Ne pas utiliser à l'extérieur.
9. Ne pas laisser les cordons pendre des bords de la table ou du plan de travail, ni toucher de surfaces chaudes.
10. Ne pas placer près du feu ou sur une cuisinière, électrique et à gaz, ou dans un four chaud.
11. Toujours brancher le cordon d'alimentation à la machine d'abord et ensuite à la prise de courant sur le mur. Pour débrancher, éteindre toute commande en appuyant sur « OFF » et ensuite enlever la fiche de la prise de courant sur le mur.
12. Ne pas utiliser l'appareil pour toute autre utilisation non prévue.
13. Garder ces instructions.

CONSERVER CES INSTRUCTIONS

PRÉCAUTIONS

La machine est réservée à un usage domestique. Tout entretien, en dehors du nettoyage et de l'entretien usuel par l'utilisateur, doit être fait par un service après-vente autorisé. Ne pas plonger la base dans l'eau. Pour éviter les courts-circuits et les décharges électriques, ne pas démonter la base. Elle ne contient aucune pièce qui demande un entretien de la part de l'utilisateur. Toute réparation doit être effectuée par le personnel d'un service après-vente autorisé.

1. Vérifier si le voltage correspond bien aux spécifications apparaissant sur la plaque signalétique.
2. Ne jamais mettre de l'eau tiède ou chaude dans le réservoir ; mais toujours de l'eau froide.
3. Ne pas toucher les surfaces chaudes de l'appareil pendant le fonctionnement et en écarter le cordon électrique.
4. Ne pas utiliser d'alcool éthylique, de solvants, d'essences, de poudre à récurer et/ou d'objets abrasifs pour le nettoyage de la machine.
5. Utiliser de l'eau purifiée ou en bouteille pour assurer le bon goût du café. Il sera toutefois nécessaire de procéder au détartrage de votre machine tous les 2-3 mois.
6. Ne pas utiliser du café au préparation à base de sucre (ex : caramel) ou mélangé avec toute autre recette.

INSTRUCTIONS SUR LE CORDON ÉLECTRIQUE

- A. Votre appareil est muni d'un cordon électrique court ou d'un cordon d'alimentation détachable, afin d'éviter de trébucher ou de s'emmêler avec un câble plus long.
- B. Des cordons détachables plus longs ou bien des rallonges sont disponibles et ne peuvent être utilisés que si l'on prend toutes les précautions d'usage.
- C. En cas d'utilisation d'un long cordon d'alimentation détachable ou d'une rallonge,
 1. La tension électrique de fonctionnement marquée sur le cordon d'alimentation détachable ou sur la rallonge doit être au moins égale à celle de l'appareil.
 2. Si la fiche de l'appareil a une connexion de terre, la rallonge devrait être une rallonge de terre à 3 fils et
 3. La rallonge ne devra pas encombrer le plan de travail ou le dessus de table, afin d'éviter que les enfants la tirent ou trébuchent accidentellement.

Nous vous félicitons pour l'achat de cette machine à café super-automatique Saeco Moltio Mousseur à lait Automatique !

Pour profiter pleinement de l'assistance Saeco, enregistrez votre produit sur le site www.philips.com/welcome.

Ce mode d'emploi est valable pour le modèle HD8768.

Cette machine est indiquée pour la préparation de café expresso avec des grains entiers ainsi que pour émulsionner le lait et distribuer de l'eau chaude. Dans ce manuel, vous trouverez toutes les informations nécessaires pour l'installation, l'utilisation, le nettoyage et le détartrage de votre machine.

SOMMAIRE

| | |
|--|-----------|
| IMPORTANT..... | 4 |
| Prescriptions de sécurité | 4 |
| Attention..... | 4 |
| Avertissements | 6 |
| Conformité aux réglementations | 7 |
| INSTALLATION | 8 |
| Vue d'ensemble du produit | 8 |
| Description générale..... | 9 |
| OPÉRATIONS PRÉLIMINAIRES..... | 10 |
| Emballage de la machine..... | 10 |
| Installation de la machine..... | 10 |
| PREMIÈRE MISE EN MARCHÉ..... | 13 |
| Amorçage du circuit | 13 |
| Cycle automatique de rinçage/nettoyage..... | 14 |
| Cycle de rinçage manuel..... | 14 |
| Mesure et programmation de la dureté de l'eau..... | 17 |
| Installation du filtre à eau « INTENZA+ » | 18 |
| Remplacement du filtre à eau « INTENZA+ » | 20 |
| REPLACEMENT CAFÉ EN GRAINS..... | 21 |
| Enlèvement du réservoir à café en grains..... | 21 |
| Introduction du réservoir à café en grains | 22 |
| Sélection du café en grains | 24 |
| Cycle de vidange du café | 25 |
| RÉGLAGES | 26 |
| Saeco Adapting System..... | 26 |
| Réglage du moulin à café en céramique | 26 |
| Réglage arôme (intensité du café) | 27 |
| Réglage du distributeur de café | 28 |
| Réglage de la longueur du café dans la tasse | 29 |

| | |
|---|-----------|
| DISTRIBUTION DE CAFÉ ET DE CAFÉ EXPRESSO | 30 |
| Distribution de café et de café expresso avec du café en grains | 30 |
| Distribution de café et de café expresso avec du café prémoulu | 31 |
| ÉMULSIONNER LE LAIT / DISTRIBUER UN CAPPUCCINO..... | 32 |
| DISTRIBUTION D'EAU CHAUDE | 34 |
| NETTOYAGE ET ENTRETIEN..... | 36 |
| Nettoyage quotidien de la machine | 36 |
| Nettoyage quotidien du réservoir à eau | 37 |
| Nettoyage quotidien du Mousseur à Lait Automatique | 38 |
| Nettoyage hebdomadaire de la machine..... | 39 |
| Nettoyage hebdomadaire du groupe de distribution | 39 |
| Nettoyage hebdomadaire du réservoir à café en grains, du plateau et du logement à café..... | 42 |
| Lubrification mensuelle du groupe de distribution | 42 |
| Nettoyage mensuel du Mousseur à lait Automatique..... | 44 |
| Nettoyage mensuel du groupe de distribution à l'aide de tablettes de dégraissage | 48 |
| DÉTARTRAGE | 51 |
| PROGRAMMATION | 55 |
| Il est possible de régler les paramètres suivants | 55 |
| Pour programmer la machine | 57 |
| SIGNIFICATION DES SYMBOLES SUR L'AFFICHEUR..... | 59 |
| DÉPANNAGE | 63 |
| ÉCONOMIE D'ÉNERGIE | 65 |
| Stand-by | 65 |
| Élimination | 65 |
| CARACTÉRISTIQUES TECHNIQUES..... | 66 |
| GARANTIE ET ASSISTANCE | 66 |
| Garantie | 66 |
| Assistance | 66 |
| COMMANDE DE PRODUITS POUR L'ENTRETIEN | 67 |
| ACCESSOIRES DE LA MACHINE | 68 |

IMPORTANT

Prescriptions de sécurité

La machine est dotée de dispositifs de sécurité. Il est toutefois nécessaire de lire attentivement les prescriptions de sécurité contenues dans le présent mode d'emploi afin d'éviter des dommages accidentels aux personnes ou aux choses. Conserver ce manuel pour toute référence à venir.



Le terme **ATTENTION** et ce symbole mettent en garde l'utilisateur sur des situations à risque pouvant causer des lésions personnelles graves, un danger pour la vie et/ou des dommages à la machine.



Le terme **AVERTISSEMENT** et ce symbole mettent en garde l'utilisateur sur des situations à risque pouvant causer des lésions personnelles légères et/ou des dommages à la machine.

Attention

- Brancher la machine à une prise murale appropriée, dont la tension principale correspond aux données techniques de l'appareil.
- Le câble d'alimentation ne doit pas pendre de la table ou du plan de travail et ne doit pas être en contact avec des surfaces chaudes.
- Ne pas plonger la machine, la prise de courant ou le câble d'alimentation dans l'eau : danger de choc électrique !
- Ne jamais diriger le jet d'eau chaude vers des parties du corps : danger de brûlures !

- Ne pas toucher de surfaces chaudes. Utiliser les poignées et les boutons.
- Débrancher la fiche de la prise murale :
 - en cas d'anomalies ;
 - si la machine reste inactive pendant une longue période ;
 - avant de procéder au nettoyage de la machine.

Tirer la fiche et non le câble d'alimentation. Ne pas toucher la fiche avec les mains mouillées.

- Ne pas utiliser la machine si la fiche, le câble d'alimentation ou la machine sont endommagés.
- Ne pas altérer ni modifier d'aucune façon la machine ou le câble d'alimentation. Toutes les réparations doivent être effectuées par un centre d'assistance agréé par Philips pour éviter tout danger.
- La machine ne doit pas être utilisée par des personnes (y compris les enfants) ayant de faibles capacités physiques, mentales ou sensorielles, sans expérience et/ou aux compétences insuffisantes, à moins qu'elles ne soient sous la supervision d'une personne responsable de leur sécurité ou formées par cette personne en ce qui concerne l'utilisation de l'appareil.
- Il faut s'assurer que les enfants n'aient jamais la possibilité de jouer avec cet appareil.
- Ne pas insérer les doigts ou d'autres objets dans le moulin à café.

Avertissements

- Cette machine est destinée uniquement à un usage domestique et n'est pas indiquée pour une utilisation dans des cantines ou dans les espaces cuisine de magasins, bureaux, fermes ou d'autres environnements de travail.
- Toujours poser la machine sur une surface plane et stable.
- Ne pas placer la machine sur des surfaces chaudes, proches de fours chauds, de réchauffeurs ou d'autres sources de chaleur similaires.
- Ne verser que du café en grains dans le réservoir. Le café moulu, soluble ou autres objets, si insérés dans le réservoir à café en grains, peuvent endommager la machine.
- Laisser refroidir la machine avant d'insérer ou de retirer des pièces.
- Ne pas remplir le réservoir avec de l'eau chaude ou bouillante. Utiliser uniquement de l'eau froide.
- Pour le nettoyage ne pas utiliser de produits abrasifs ou des détergents agressifs. Un chiffon doux et imbibé d'eau est suffisant.
- Effectuer régulièrement le détartrage de la machine. La machine signalera quand il sera nécessaire de procéder au détartrage. Si cette opération n'est pas effectuée, l'appareil cesse de fonctionner correctement. En pareil cas, la réparation n'est pas couverte par la garantie !
- Éviter de garder la machine à une température inférieure à 0 °C. L'eau résiduelle à l'intérieur du système de chauffage peut geler et endommager la machine.
- Ne pas laisser d'eau dans le réservoir si la machine n'est

pas utilisée pendant une longue période. L'eau pourrait être contaminée. Utiliser de l'eau fraîche à chaque utilisation de la machine.

Conformité aux réglementations

La machine est conforme à l'art.13 du Décret Législatif Italien n° 151 du 25 juillet 2005, « Application des Directives 2005/95/CE, 2002/96/CE et 2003/108/CE, relatives à la limitation de l'utilisation des substances dangereuses dans les équipements électriques et électroniques et à l'élimination des déchets ».

Cette machine est conforme à la Directive européenne 2002/96/CE.

INSTALLATION

Vue d'ensemble du produit

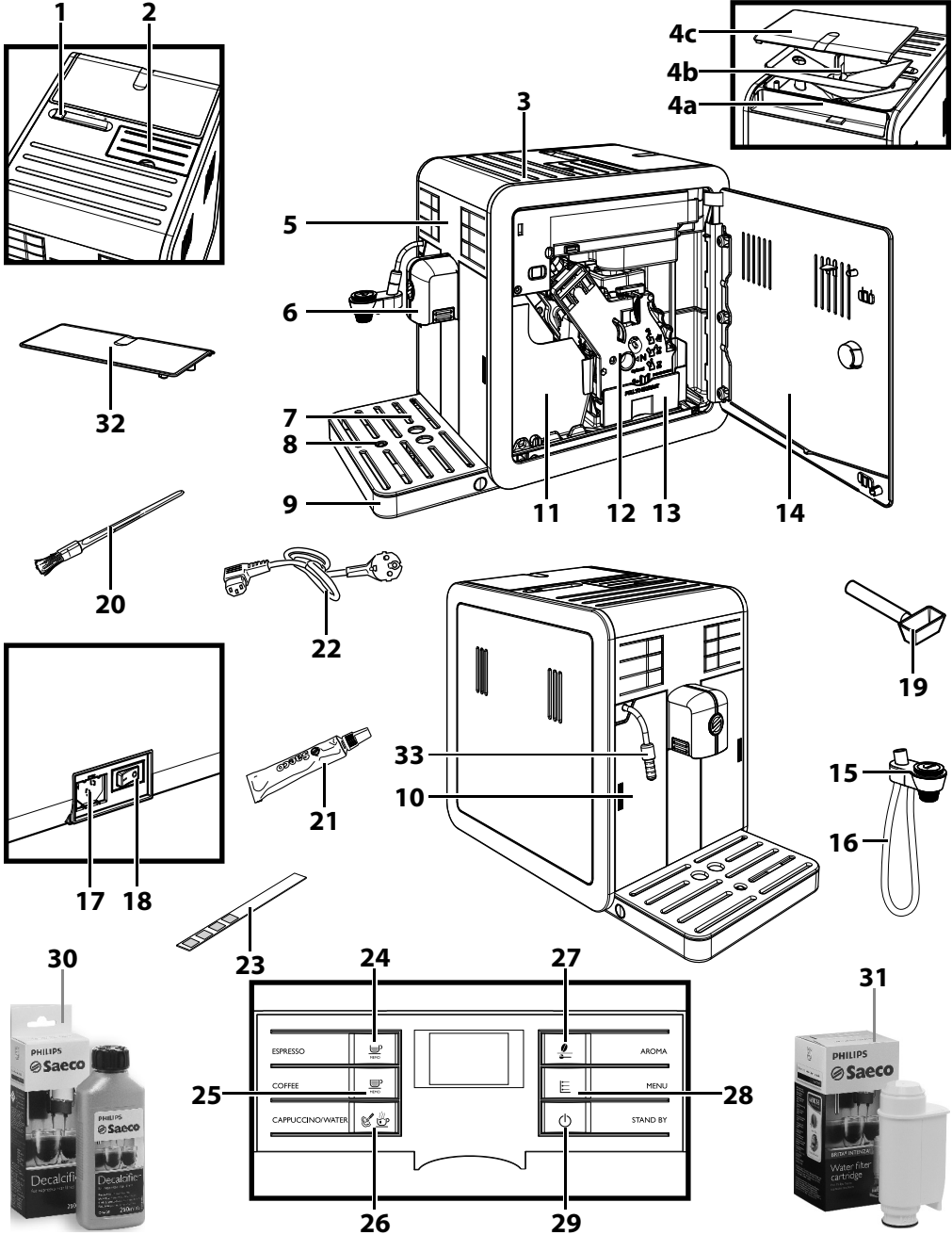

Description générale

1. Sélecteur de blocage/enlèvement du réservoir à café en grains
2. Compartiment café prémoulu
3. Plaque repose tasses
- 4a. Réservoir à café en grains
- 4b. Plateau du réservoir à café en grains
- 4c. Couvercle du réservoir à café en grains
5. Bandeau de commande
6. Buse de distribution du café
7. Grille repose tasses
8. Indicateur bac d'égouttement plein
9. Bac d'égouttement
10. Réservoir à eau
11. Tiroir à marc
12. Groupe de distribution du café
13. Tiroir à café
14. Porte de service
15. Mousseur à lait Automatique
16. Tuyau d'aspiration pour Mousseur à lait Automatique
17. Prise câble d'alimentation
18. Interrupteur général
19. Clé de réglage du moulin à café + doseur de café prémoulu
20. Pinceau de nettoyage
21. Graisse pour le groupe de distribution
22. Câble d'alimentation
23. Bande de test de dureté de l'eau
24. Touche de distribution du café espresso
25. Touche de distribution du café
26. Touche cappuccino / eau chaude
27. Touche « Aroma » - Café prémoulu
28. Touche « MENU »
29. Touche ON/OFF
30. Solution détartrante (en vente séparément)
31. Filtre (INTENZA+) (en vente séparément)
32. Couvercle de protection.
33. Buse de vapeur/eau chaude + protecteur en caoutchouc pour Mousseur à lait Automatique

OPÉRATIONS PRÉLIMINAIRES

Emballage de la machine

L'emballage original a été conçu et réalisé pour protéger la machine au cours de sa livraison. Il est conseillé de le garder pour d'éventuels transports à venir.

Installation de la machine

1 Retirer le bac d'égouttement et sa grille de l'emballage.

2 Sortir la machine de l'emballage.

3 Pour une utilisation optimale, il est recommandé de :

- choisir une surface d'appui sûre, bien nivelée, pour éviter tout risque de renversement ou de blessures.
- choisir un endroit assez bien éclairé, propre et pourvu d'une prise de courant facilement accessible ;
- prévoir une distance minimum des parois de la machine comme le montre la figure.

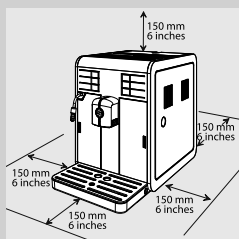

4 Insérer dans la machine le bac d'égouttement avec sa grille. Vérifier qu'il est complètement inséré.

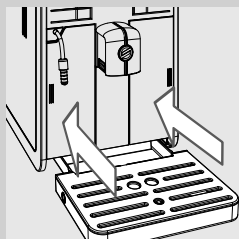

Remarque :

le bac d'égouttement recueille l'eau qui sort de la buse de distribution au cours des cycles de rinçage/auto-nettoyage et éventuellement le café qui pourrait s'écouler pendant la préparation des boissons. Vider et laver quotidiennement le bac d'égouttement ainsi que chaque fois que l'indicateur de bac d'égouttement plein est soulevé.



Avertissement :

NE PAS extraire le bac d'égouttement juste après que la machine ait été mise en marche. Attendre quelques minutes pour l'exécution du cycle de rinçage/auto-nettoyage.

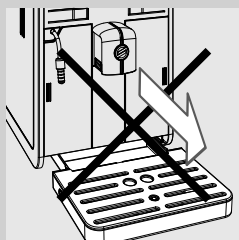

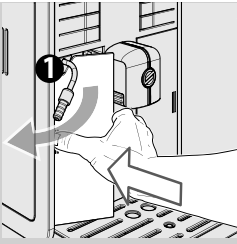

- 5 Appuyer délicatement sur le côté de la porte du réservoir à eau pour faire sortir la poignée.

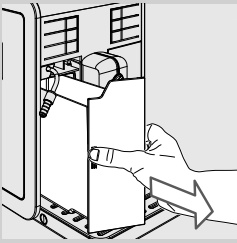

- 6 Retirer le réservoir à eau en tirant sur la poignée.

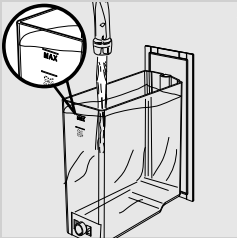

- 7 Rincer le réservoir à eau avec de l'eau fraîche.

- 8 Remplir le réservoir à eau avec de l'eau fraîche jusqu'au niveau MAX. Réintroduire ensuite le réservoir dans la machine. Vérifier qu'il est complètement inséré.

! **Avertissement :**

Ne pas remplir le réservoir avec de l'eau chaude, bouillante, gazeuse ou d'autres liquides qui pourraient endommager le réservoir et la machine.

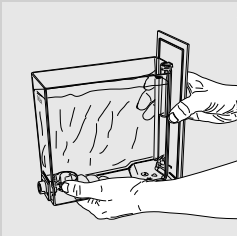

☰ **Remarque :**

Une fois rempli, le réservoir à eau doit être transporté comme le montre la figure.



- 9** Enlever le couvercle du réservoir à café en grains. Y verser lentement le café en grains.

Remarque :

Le réservoir à café en grains contient un plateau qui vibre durant la mouture et fait glisser les grains à l'intérieur du moulin à café.

! Avertissement :

ne verser que du café en grains dans le réservoir. Le café en poudre, soluble, caramélisé ou d'autres objets peuvent endommager la machine.

- 10** Replacer le couvercle sur le réservoir à café en grains.

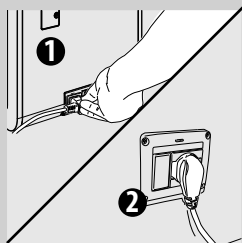

- 11** Brancher la fiche sur la prise de courant placée au dos de l'appareil.

- 12** Brancher la fiche de l'autre extrémité du câble d'alimentation sur une prise de courant murale ayant une tension appropriée.

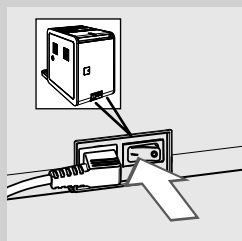

- 13** Tourner l'interrupteur général sur « I » pour mettre la machine en marche. La DEL rouge à côté de la touche "⏻" clignote.

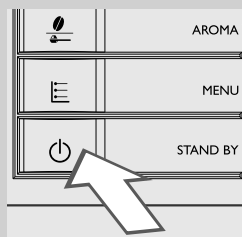

- 14** Pour mettre la machine en marche, appuyer sur la touche « ⏻ ». Le bandeau de commande indique qu'il faut amorcer le circuit.

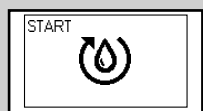

Jaune

PREMIÈRE MISE EN MARCHÉ

Avant la première utilisation les conditions suivantes doivent être remplies :

- 1) il faut amorcer le circuit ;
- 2) la machine effectue un cycle automatique de rinçage/nettoyage ;
- 3) il faut démarrer un cycle de rinçage manuel.

Amorçage du circuit

Au cours de ce processus l'eau fraîche coule dans le circuit interne et la machine se réchauffe. L'opération demande quelques minutes.

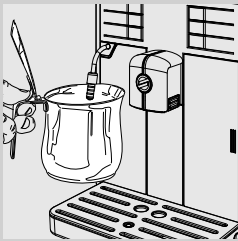

- 1 Placer un récipient sous la buse de vapeur.

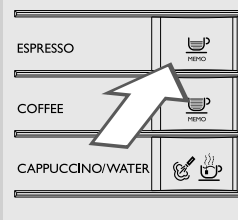

- 2 Appuyer sur la touche «  » pour démarrer le cycle. La machine effectue l'amorçage automatique du circuit avec une distribution réduite d'eau de la buse de vapeur.



Jaune

- 3 La barre sous le symbole indique l'état d'avancement de l'opération. À la fin de cette phase, la machine interrompt automatiquement la distribution.

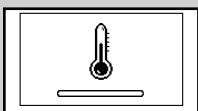

Jaune

- 4 Le symbole de réchauffement de la machine s'affiche alors sur le bandeau de commande.

Cycle automatique de rinçage/nettoyage

Une fois la phase de réchauffage terminée, la machine effectue un cycle automatique de rinçage/auto-nettoyage des circuits internes en utilisant de l'eau fraîche. L'opération demande moins d'une minute.

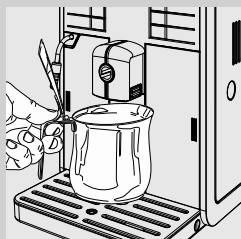

- 1 Placer un récipient sous la buse de distribution du café pour recueillir la petite quantité d'eau distribuée.



Jaune

- 2 La machine affiche le symbole ci-contre. Attendre que le cycle se termine automatiquement.



Remarque :

appuyer sur la touche «  » pour arrêter la distribution.

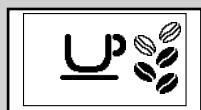

Vert

- 3 Une fois terminées les opérations décrites ci-dessus, la page-écran ci-contre s'affiche. Maintenant il est possible d'exécuter le cycle de rinçage manuel.

Cycle de rinçage manuel

Au cours de ce processus, le cycle de distribution du café est activé et l'eau fraîche coule dans le circuit hydraulique. L'opération demande quelques minutes.



- 1 Placer un récipient sous la buse de distribution du café.

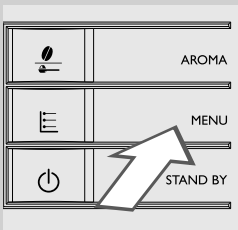
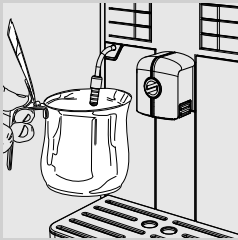

2 Vérifier que la machine affiche la page-écran ci-contre.

3 Sélectionner la fonction de distribution du café prémoulu en appuyant sur la touche «  ». La machine affiche le symbole ci-contre.





Remarque :

ne pas ajouter de café prémoulu dans le compartiment.

4 Appuyer sur la touche «  ». La machine commence à distribuer de l'eau.

5 À la fin de la distribution, vider le récipient. Répéter deux fois les opérations du point 1 au point 4 ; passer ensuite au point 6.

6 Placer un récipient sous la buse de vapeur.

7 Appuyer sur la touche «   ». La machine affiche le symbole ci-contre.

8 Appuyer sur la touche **MENU** «  » pour démarrer la distribution d'eau chaude.

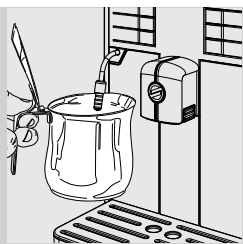

Rouge

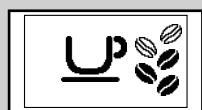
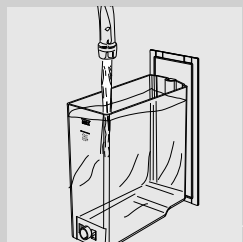

Vert

9 Après avoir distribué l'eau, enlever et vider le récipient.

10 Répéter la procédure du point 7 au point 9 jusqu'à vider le réservoir d'eau et que s'affiche le symbole de manque d'eau.



Remarque :

Appuyer sur la touche «  » pour interrompre le cycle de rinçage manuel.

11 À la fin de cette opération, remplir à nouveau le réservoir à eau jusqu'au niveau MAX. La machine est à présent prête à distribuer le café.

Le symbole indiqué ci-contre s'affichera.



Remarque :

si la machine n'a pas été utilisée pendant deux semaines ou plus, lors de la mise en marche elle effectuera un cycle automatique de rinçage/auto-nettoyage. Il faut ensuite démarrer un cycle de rinçage manuel comme décrit ci-dessus.

Le cycle automatique de rinçage/auto-nettoyage démarre aussi quand la machine est restée en stand-by ou a été éteinte depuis plus de 15 minutes. À la fin du cycle, il est possible de distribuer un café.

Mesure et programmation de la dureté de l'eau

La mesure de la dureté de l'eau est très importante afin de déterminer la fréquence de détartrage de la machine et pour l'installation du filtre à eau « INTENZA+ » (pour plus de détails sur le filtre à eau, voir la section suivante).

Pour la mesure de la dureté de l'eau, suivre les instructions suivantes :

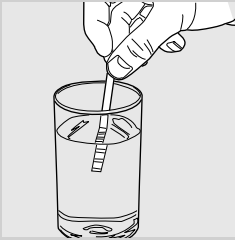

- 1 Plonger dans l'eau la bande de test de dureté de l'eau (fournie avec la machine) pendant une seconde.



Remarque :

la bande ne peut être utilisée que pour une seule mesure.

- 2 Attendre une minute.

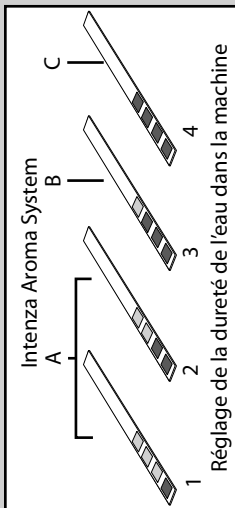

- 3 Vérifier le nombre de carrés qui deviennent rouges puis consulter le tableau.



Remarque :

les numéros sur la bande correspondent aux réglages pour le réglage de la dureté de l'eau.

Plus précisément :

- 1 = 1 (eau très douce)
- 2 = 2 (eau douce)
- 3 = 3 (eau dure)
- 4 = 4 (eau très dure)

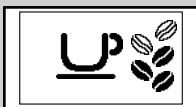

Les lettres correspondent aux références se trouvant à la base du filtre à eau « INTENZA+ » (voir section suivante).

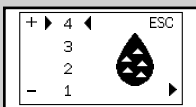

Vert



Jaune

- 4 Appuyer sur la touche **MENU** «  » et faire défiler les options en appuyant sur la touche **MENU** «  » jusqu'à l'affichage du symbole ci-contre.



Remarque :

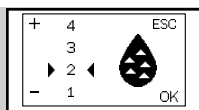

la machine est livrée avec un réglage standard de la dureté de l'eau compatible avec la plupart des types d'eau.



Jaune



Vert

5 Appuyer sur la touche «  » pour augmenter la valeur et sur la touche «  » pour diminuer la valeur.

6 Appuyer sur la touche **MENU** «  » pour confirmer le réglage.

7 Appuyer sur la touche «  » pour quitter le menu de programmation. Maintenant, la machine est prête à distribuer.

Installation du filtre à eau « INTENZA+ »

Il est recommandé d'installer le filtre à eau « INTENZA+ » qui limite la formation de calcaire à l'intérieur de la machine et donne un arôme plus intense à votre café.

Le filtre à eau « INTENZA+ » est en vente séparément. Pour plus de détails veuillez consulter la page relative aux produits pour l'entretien du présent mode d'emploi.

L'eau est un élément fondamental dans la préparation d'un café et il est donc très important de la filtrer toujours de manière professionnelle. Le filtre à eau « INTENZA+ » permet de prévenir la formation de dépôts de minéraux et d'améliorer la qualité de l'eau.

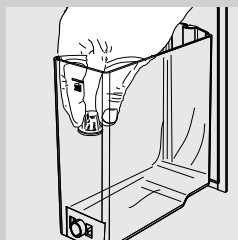

1 Enlever le petit filtre blanc à l'intérieur du réservoir et le conserver dans un endroit sec.



- 2** Enlever le filtre à eau « INTENZA+ » de son emballage, le plonger verticalement dans l'eau froide (l'ouverture vers le haut) et pousser le filtre délicatement sur les bords pour faire sortir toute bulle d'air.

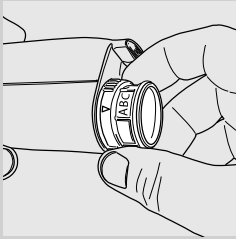

- 3** Régler le filtre à eau « INTENZA+ » selon les mesures effectuées (voir section précédente) et indiquées à la base du filtre :
- A = eau douce – correspond à 1 ou 2 sur la bande
 - B = eau dure (standard) – correspond à 3 sur la bande
 - C = eau très dure – correspond à 4 sur la bande

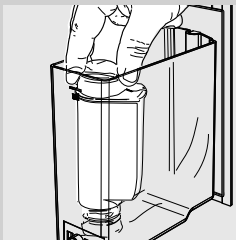

- 4** Introduire le filtre à eau « INTENZA+ » dans le réservoir à eau vide. Le pousser jusqu'au point le plus bas possible.

- 5** Remplir le réservoir à eau avec de l'eau fraîche et le réintroduire dans la machine.

- 6** Distribuer toute l'eau se trouvant dans le réservoir au moyen de la fonction eau chaude (voir le paragraphe « Distribution d'eau chaude »).



- 7** Remplir à nouveau le réservoir à eau.

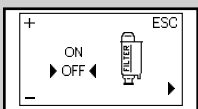

Vert



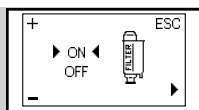

Jaune

- 8** Appuyer sur la touche **MENU** «  » et faire défiler les options en appuyant sur la touche **MENU** «  » jusqu'à l'affichage du symbole ci-contre.



Jaune

- 9** Appuyer sur la touche «  » pour sélectionner « ON » puis appuyer sur la touche «  » pour confirmer.

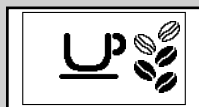

Vert

- 10** Pour quitter, appuyer sur la touche «  ». Maintenant, la machine est prête à distribuer.

De cette façon, la machine est programmée pour informer l'utilisateur de la nécessité de remplacer le filtre à eau « INTENZA+ ».

Remplacement du filtre à eau « INTENZA+ »

Lorsqu'il faut remplacer le filtre à eau « INTENZA+ » le symbole ci-contre s'affiche.



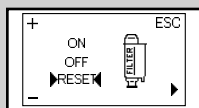

Jaune

- 1** Procéder au remplacement du filtre à eau « INTENZA+ » comme indiqué dans la section précédente.



Jaune

- 2** Appuyer sur la touche **MENU** «  » et faire défiler les options en appuyant sur la touche **MENU** «  » jusqu'à l'affichage du symbole ci-contre.

- 3** Sélectionner l'option « RESET ». Appuyer sur la touche **MENU** «  » pour confirmer.



Vert

- 4 Pour quitter, appuyer sur la touche «  ». Maintenant, la machine est prête à distribuer.

La machine est maintenant programmée pour gérer un nouveau filtre.

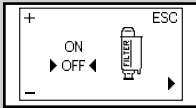

Jaune

**Remarque :**

Si le filtre à eau « INTENZA+ » est déjà installé et que l'on souhaite l'enlever sans le remplacer, sélectionner l'option « OFF ».

Si le filtre à eau « INTENZA+ » n'est pas présent, insérer dans le réservoir le petit filtre blanc enlevé précédemment.

REPLACEMENT CAFÉ EN GRAINS

La machine est équipée d'un réservoir à café en grains amovible qui permet de passer facilement d'un type de café en grains à un autre pour pouvoir goûter divers types de café.

**Remarque :**

Il est possible d'acheter un autre réservoir à café en grains comme accessoire (CA6803).

Vous pouvez conserver le café en grains à l'intérieur du réservoir au réfrigérateur pour en maintenir le goût.

Enlèvement du réservoir à café en grains

Pour enlever le réservoir à café en grains, suivre les instructions suivantes :

- 1 Positionner le sélecteur en position «  ».

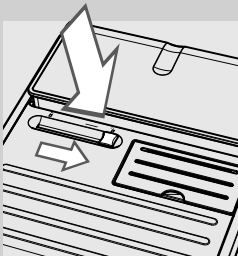
**Avertissement :**

Il est possible que le sélecteur ne puisse pas être positionné si celui-ci est bloqué par un grain de café. Dans ce cas de figure, bouger le sélecteur en avant et arrière jusqu'à enlever le grain de café bloqué.

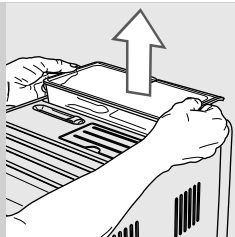

- 2** Soulever le réservoir à café en grains en le saisissant sur les côtés avec les deux mains comme le montre la figure.



Avertissement :

Ne pas enlever le réservoir à café en grains d'une autre façon pour ne pas renverser les grains de café.

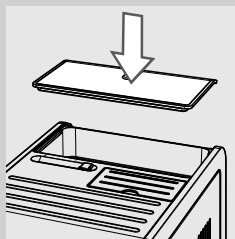

- 3** Une fois enlevé, couvrir la machine avec le couvercle de protection pour la protéger de la poussière.

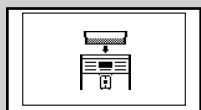

Rouge



Remarque :

si la machine est allumée sans que le réservoir à café en grains soit introduit, le symbole ci-contre s'affichera. Il faut introduire le réservoir à café en grains.

Introduction du réservoir à café en grains

Pour introduire le réservoir à café en grains, suivre les instructions suivantes :

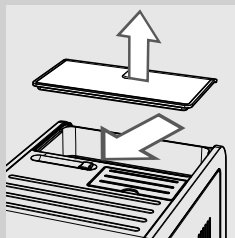

- 1** Enlever le couvercle de protection de la machine.

- 2** Positionner le sélecteur en position «  ».

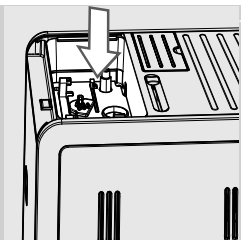

3 Enlever les grains de café du logement du réservoir à café.

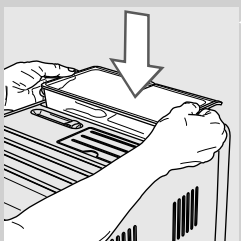

4 Introduire le réservoir à café en grains dans le logement du réservoir à café comme le montre la figure.

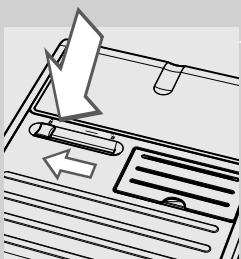

5 Positionner le sélecteur en position «  ».



Attention :

En changeant de type de café en grains et en passant à un café décaféiné, il est possible que des traces de caféine soient encore présentes après le cycle de vidange.

Sélection du café en grains

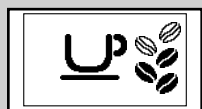

Cette fonction permet d'optimiser la mouture en fonction du type de café en grains sélectionné.





Vert



Jaune

1 Appuyer sur la touche **MENU** «  » et faire défiler les options en appuyant sur la touche **MENU** «  » jusqu'à l'affichage du symbole ci-contre.

2 Appuyer sur la touche «  » ou la touche «  » pour sélectionner le type de grains de café présent dans le réservoir à café en grains.

3 Appuyer sur la touche **MENU** «  » pour confirmer le réglage.

4 Pour quitter, appuyer sur la touche «  ».

La machine est maintenant programmée pour optimiser la mouture du café en grains.

L'écran affiche le type de café en grains choisi une fois que la machine est prête à distribuer.

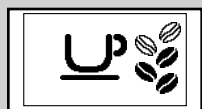

Vert

- pour le café en grains de type « ARABICA » ;

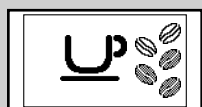

Vert

- pour le café en grains de type « ROBUSTA » ;

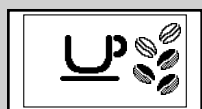

Vert

- pour le café en grains de type « MIXTE ».

Cycle de vidange du café

Pour changer le café en grains, il est conseillé de vider la conduite du café et le moulin à café. De cette manière, il sera possible de déguster tout l'arôme du nouveau café en grains. Pour ce faire, suivre les instructions suivantes :



1 Remplir le réservoir à café avec du café en grains.

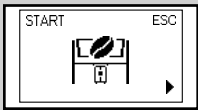

Vert



Jaune

2 Appuyer sur la touche **MENU** «  » et faire défiler les options en appuyant sur la touche **MENU** «  » jusqu'à l'affichage du symbole ci-contre.

3 Appuyer sur la touche «  ».

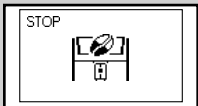

Jaune

4 La machine effectue deux cycles de mouture sans distribuer de café.

Remarque :

Si, entre le premier et le second cycle de mouture, on appuie sur la touche «  », il est possible d'interrompre le cycle de mouture avant la fin de celui-ci.

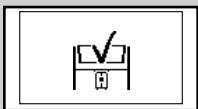

Vert

5 Une fois terminées les cycles de mouture, la machine affiche le symbole ci-contre.

Remarque :

Si la conduite de café et le moulin à café n'ont pas été vidés, il sera nécessaire de distribuer au moins deux cafés avant de pouvoir goûter pleinement le nouveau type de café en grains.

Attention :

En changeant de type de café en grains et en passant à un café décaféiné, il est possible que des traces de caféine soient encore présentes après le cycle de vidange.

RÉGLAGES

La machine permet d'effectuer certains réglages pour distribuer le meilleur café possible.

Saeco Adapting System

Le café est un produit naturel et ses caractéristiques peuvent changer selon son origine, son mélange et sa torréfaction. La machine est munie d'un système d'autoréglage permettant d'utiliser tout type de café en grains disponible dans le commerce sauf les grains caramélisés ou aromatisés. La machine se règle automatiquement après la distribution de plusieurs cafés pour optimiser l'extraction du café.

Réglage du moulin à café en céramique

Les moulins à café en céramique garantissent toujours un degré de mouture parfait et une granulométrie spécifique pour chaque spécialité de café.

Cette technologie offre une conservation totale de l'arôme tout en garantissant le véritable goût italien de chaque tasse de café.



Attention :

le moulin à café en céramique contient des parties en mouvement qui peuvent être dangereuses. Il est interdit d'y introduire ses doigts ou d'autres objets. Pour régler le moulin à café en céramique, utiliser exclusivement la clé pour le réglage de la mouture.

Les meules en céramique peuvent être réglées pour adapter la mouture du café à votre goût personnel.

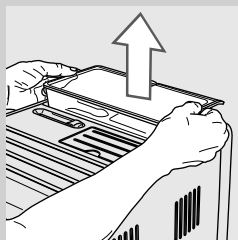

- 1 Retirer le réservoir à café en grains comme indiqué dans le paragraphe « Enlèvement du réservoir à café en grains ».

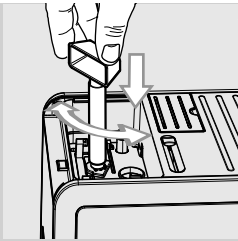

2 Appuyer et tourner le bouton de réglage de la mouture placé sous le réservoir à café en grains d'un cran à la fois. Utiliser la clé de réglage du moulin à café fournie avec la machine. La différence de goût sera perceptible après la distribution de 2 ou 3 cafés.

⚠ Attention :

Ne pas tourner le moulin à café de plus d'un cran à la fois afin d'éviter d'endommager la machine.

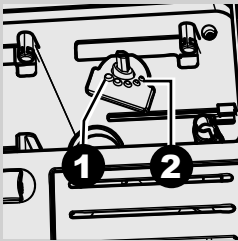

3 Les repères se situant à l'intérieur du logement du réservoir à café en grains indiquent le degré de mouture réglé. 5 degrés de mouture différents peuvent être réglés, de la position 1 pour une mouture grosse et un goût plus léger, à la position 2 pour une mouture fine et un goût plus fort.

En réglant le moulin à café en céramique sur une mouture plus fine, le goût du café sera plus fort. Pour obtenir un café avec un goût plus léger, régler le moulin à café en céramique sur une mouture plus grosse.

Réglage arôme (intensité du café)

Choisissez votre mélange de café préféré et réglez la quantité de café à moudre en fonction de vos goûts personnels. Il est également possible de sélectionner la fonction café prémoulu.

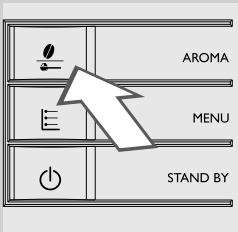

Remarque :

la sélection doit être effectuée avant de choisir le café.

En appuyant sur la touche « » cinq sélections sont possibles. Chaque fois que l'on appuie sur la touche « », l'arôme change d'un degré, en fonction de la quantité sélectionnée :

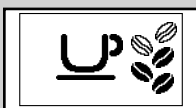

Vert

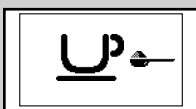

Vert

- = arôme extra léger
- = arôme léger
- = arôme moyen
- = arôme fort
- = arôme extra fort
- = café prémoulu

Réglage du distributeur de café

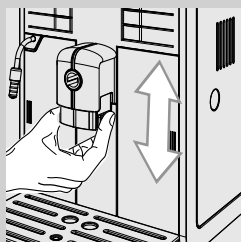

La buse de distribution du café peut être réglée en hauteur pour mieux s'adapter aux dimensions des tasses que vous souhaitez utiliser.

Pour effectuer ce réglage, soulever ou baisser la buse de distribution du café manuellement, en plaçant les doigts comme le montre la figure.

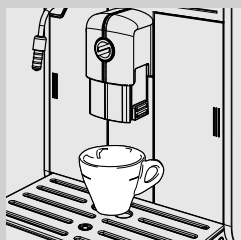

Les positions recommandées sont indiquées :
Pour utiliser de petites tasses.

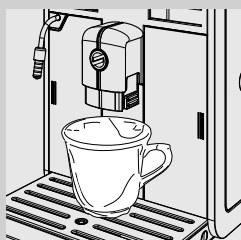

Pour utiliser de grandes tasses.

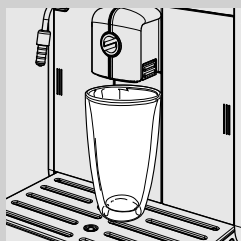

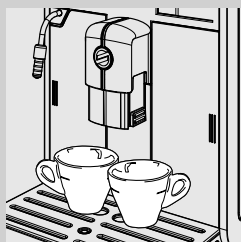

Pour utiliser des verres pour le lait noisette.



Il est possible de placer deux tasses sous la buse pour la distribution de deux cafés en même temps.

Réglage de la longueur du café dans la tasse

La machine permet de régler la quantité de café distribuée selon vos goûts personnels et/ou selon les dimensions des tasses.

Chaque fois qu'on appuie sur les touches «  » ou «  », la machine distribue une quantité programmée de café. Une distribution est associée à chaque touche, ce qui se produit de façon indépendante.

La procédure suivante indique comment programmer la touche «  ».

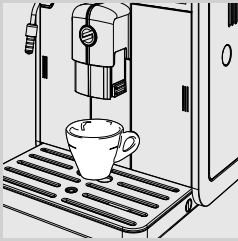

- 1 Positionner une tasse sous la buse de distribution.



Vert

- 2 Garder enfoncée la touche «  » jusqu'à ce que le symbole « MEMO » ne s'affiche, puis relâcher la touche. La machine est alors en programmation.

La machine commence à distribuer le café.

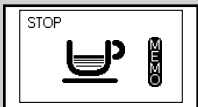

Vert



- 3 Appuyer sur la touche «  » dès que la quantité de café souhaitée est atteinte.

Maintenant la touche «  » est programmée ; chaque fois qu'on y appuie dessus, la machine distribue la même quantité de café expresso programmée.



Remarque :

suivre la même procédure pour programmer la touche «  ».

Toujours utiliser la touche «  » pour interrompre la distribution du café une fois atteinte la quantité souhaitée, même pendant la programmation de la touche café «  ».

DISTRIBUTION DE CAFÉ ET DE CAFÉ EXPRESSO

Avant de distribuer le café, vérifier l'absence de signalisations sur le bandeau de commande et que le réservoir à eau et le réservoir à café en grains sont pleins.



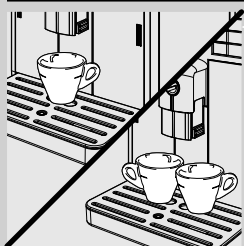

Distribution de café et de café expresso avec du café en grains



Vert



Vert

- 1 Placer 1 ou 2 tasses sous la buse de distribution du café.
 - 2 Pour distribuer un café expresso ou un café, appuyer sur la touche «  » pour sélectionner l'arôme souhaité.
 - 3 Appuyer sur la touche «  » pour un café expresso ou sur la touche «  » pour un café.
 - 4 Pour distribuer un café expresso ou un café, appuyer une seule fois sur la touche souhaitée. Le symbole ci-contre s'affiche.
 - 5 Pour distribuer 2 cafés expresso ou 2 cafés, appuyer deux fois de suite sur la touche souhaitée. Le symbole ci-contre s'affiche.
-  **Remarque :**
avec ce mode de fonctionnement, la machine moule et dose automatiquement la juste quantité de café. La préparation de deux cafés expresso ou de deux cafés demande deux cycles de mouture et deux cycles de distribution effectués automatiquement par la machine.
- 6 Après avoir effectué le cycle de pré-infusion, le café commence à s'écouler de la buse de distribution du café.
 - 7 La distribution de café s'interrompt automatiquement lorsque le niveau réglé sera atteint ; pour l'interrompre prématurément appuyer sur la touche «  ».

Distribution de café et de café expresso avec du café prémoulu

Cette fonction permet d'utiliser du café prémoulu ou décaféiné.

Avec la fonction café prémoulu, il est possible de distribuer un seul café à la fois.



Vert

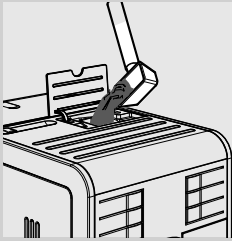



1 Appuyer sur la touche «  » pour sélectionner la fonction café prémoulu.

2 Soulever le couvercle du compartiment prévu à cet effet et ajouter une mesure de café prémoulu. Utiliser uniquement la mesure fournie avec la machine, refermer ensuite le couvercle du compartiment du café prémoulu.



Attention :

dans le compartiment du café prémoulu ne verser que du café prémoulu. L'introduction d'autres substances ou objets peut entraîner de graves dommages à la machine. Ces dommages ne sont pas couverts par la garantie.

3 Appuyer sur la touche «  » pour un café expresso ou sur la touche «  » pour un café. Le cycle de distribution démarre.

4 Après avoir effectué le cycle de pré-infusion, le café commence à s'écouler de la buse de distribution du café.

5 La distribution de café s'interrompt automatiquement lorsque le niveau réglé sera atteint ; pour l'interrompre prématurément appuyer sur la touche «  ».

Une fois la distribution terminée, la machine revient au menu principal.

Pour distribuer d'autres cafés avec du café prémoulu, répéter les opérations décrites ci-dessus.



Remarque :

si le café prémoulu n'a pas été versé dans le compartiment à café prémoulu, la machine ne distribuera que de l'eau.

Si plusieurs mesures sont ajoutées, la machine ne distribue pas de boissons et le café moulu sera déchargé dans le tiroir à marc.

ÉMULSIONNER LE LAIT / DISTRIBUER UN CAPPUCCINO



Attention :

Danger de brûlures ! Il peut y avoir quelques éclaboussures d'eau chaude au début de la distribution. Le Mousseur à lait Automatique peut atteindre une température élevée. Éviter de le toucher directement avec les mains. Utiliser uniquement la poignée de protection spécifique.



Remarque :

utiliser du lait froid (~5°C / 41°F) avec une teneur en protéines au moins égale à 3% afin d'obtenir un cappuccino de bonne qualité. Il est possible d'utiliser du lait entier mais aussi du lait écrémé selon les goûts personnels.



Remarque :

si l'on souhaite émulsionner le lait lors de l'allumage de la machine ou après la distribution d'un café, avant de procéder, il pourrait être nécessaire de distribuer l'eau qui est encore présente dans le circuit.

Pour ce faire, appuyer sur la touche « ☕ » et sur la touche « ☕ » pour distribuer de la vapeur pendant quelques secondes. Ensuite appuyer sur la touche « ☕ » pour interrompre la distribution. Passer au point 1.

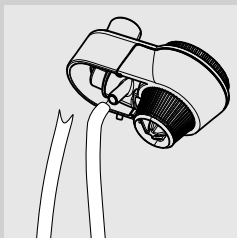

1 Insérer le tuyau d'aspiration dans le Mousseur à lait Automatique.

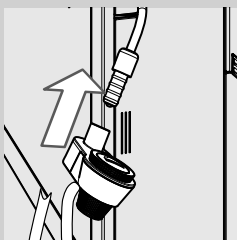

2 Introduire le Mousseur à Lait Automatique dans le logement de la buse vapeur jusqu'à l'enclenchement.

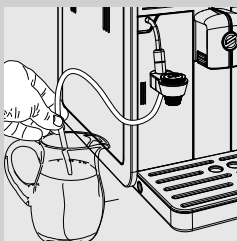

3 Mettre le tuyau d'aspiration dans le réservoir à lait.



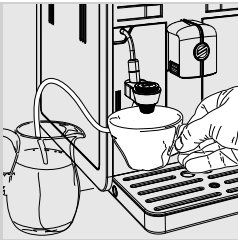

Avertissement :

Pour des motifs hygiéniques, s'assurer que la surface externe du tuyau d'aspiration est propre.

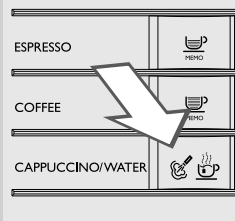

4 Positionner une tasse sous le Mousseur à lait Automatique.



5 Appuyer sur la touche «   ». La machine affiche le symbole ci-contre.



6 Appuyer sur la touche «  » pour commencer à émulsionner le lait.

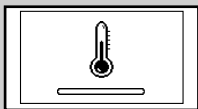

7 La machine nécessite une certaine durée de préchauffage : au cours de cette phase, le symbole ci-contre s'affiche.



8 Lorsque le symbole ci-contre s'affiche, la machine démarre la distribution du lait émulsionné directement dans la tasse.

9 Appuyer sur la touche «  » pour interrompre la distribution.

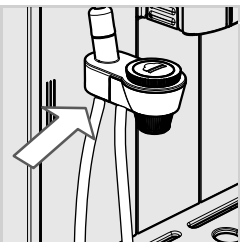

10 Après l'utilisation, le tuyau d'aspiration peut être logé comme indiqué dans la figure.

Remarque :

Après avoir appuyé sur la touche «  », il faudra attendre quelques secondes avant que la machine interrompe complètement la distribution de vapeur.

11 Pour préparer un cappuccino, positionner une tasse avec le lait émulsionné sous la buse de distribution et distribuer un espresso. Pour plus de détails, voir la section « Distribution de café et de café expresso ».

! Avertissement :

Après avoir émulsionné le lait, il faut distribuer une petite quantité d'eau chaude dans un récipient. Pour les instructions détaillées concernant le nettoyage, voir la section « Nettoyage quotidien du Mousseur à lait Automatique ».

DISTRIBUTION D'EAU CHAUDE

! Attention :

Danger de brûlures ! Il peut y avoir quelques éclaboussures d'eau chaude au début de la distribution. Le Mousseur à Lait Automatique peut atteindre des températures élevées : éviter tout contact direct avec les mains. Utiliser uniquement la poignée de protection spécifique.

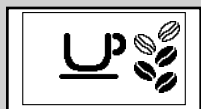

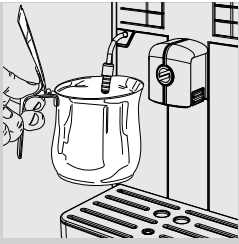

Vert

Avant de distribuer de l'eau chaude, vérifier que la machine est prête à l'utilisation et que le réservoir à eau est plein.



1 Placer un récipient sous la buse de vapeur.



2 Appuyer sur la touche «   ». La machine affiche le symbole ci-contre.



3 Appuyer sur la touche **MENU** «  » pour démarrer la distribution d'eau chaude.

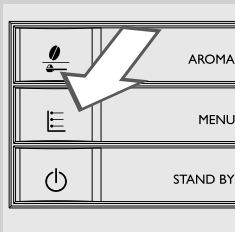

4 La machine nécessite une certaine durée de préchauffage : au cours de cette phase, le symbole ci-contre s'affiche.

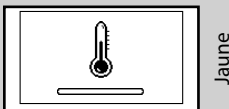

5 Distribuer la quantité d'eau chaude souhaitée. Pour interrompre la distribution d'eau chaude, appuyer sur la touche «  ».



NETTOYAGE ET ENTRETIEN

Nettoyage quotidien de la machine



Avertissement :

le nettoyage et l'entretien ponctuels de la machine sont fondamentaux pour en prolonger la durée de vie. La machine est continuellement exposée à l'humidité, au café et au calcaire !

Cette section décrit de manière détaillée les opérations à effectuer et leur fréquence. Dans le cas contraire, la machine cesse de fonctionner correctement. Ce type de réparation n'est PAS couvert par la garantie !



Remarque :

- Pour le nettoyage de la machine, utiliser un chiffon doux, légèrement imbibé d'eau.
- Il est possible de laver au lave-vaisselle uniquement la grille repose tasses. Tous les autres composants doivent être lavés avec de l'eau tiède.
- Ne pas plonger la machine dans l'eau.
- Ne pas utiliser d'alcool, de solvants et/ou d'objets abrasifs pour le nettoyage de la machine.
- Ne pas faire sécher la machine et/ou ses composants dans un four à micro-ondes et/ou traditionnel.

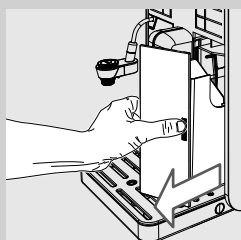
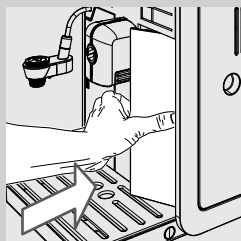

1 Tous les jours, vider et nettoyer le tiroir à marc lorsque la machine est allumée.

- Appuyer délicatement sur le côté de la porte du tiroir à marc pour faire sortir la poignée.
- Retirer le tiroir à marc en tirant sur la poignée.

D'autres interventions d'entretien ne peuvent être effectuées que si la machine est éteinte et débranchée du réseau électrique.

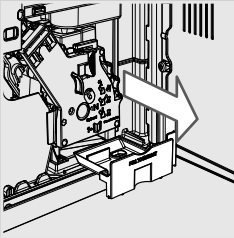

- 2 Vider et nettoyer le tiroir à café à l'intérieur de la machine. Ouvrir la porte de service, enlever le tiroir à marc et le vider.

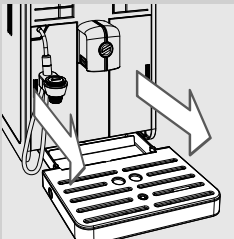

- 3 Enlever le bac d'égouttement. Vider et laver le bac d'égouttement.

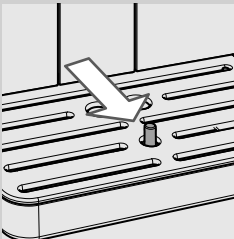

- Remarque :**
vider le bac d'égouttement même quand l'indicateur bac d'égouttement plein est soulevé.

Nettoyage quotidien du réservoir à eau

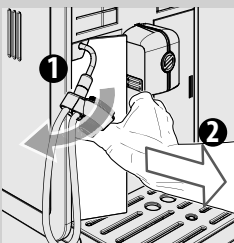

- 1 Enlever le petit filtre blanc ou le filtre à eau INTENZA+ (si présent) du réservoir à eau et le laver à l'eau fraîche.
- 2 Replacer le petit filtre blanc ou le filtre à eau INTENZA+ (si présent) dans son logement en exerçant une légère pression et en effectuant une petite rotation.
- 3 Remplir le réservoir avec de l'eau fraîche.

Nettoyage quotidien du Mousseur à Lait Automatique

Il est important de nettoyer le Mousseur à Lait Automatique après chaque utilisation, afin d'en assurer l'hygiène et de garantir la préparation d'un lait émulsionné à la densité parfaite.



Attention :

Danger de brûlures ! Il peut y avoir quelques éclaboussures d'eau chaude au début de la distribution.

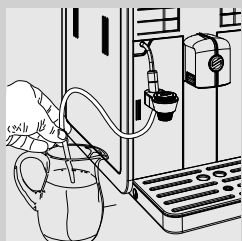

Après avoir émulsionné le lait, il faut toujours :



1 Insérer le tuyau d'aspiration dans un récipient plein d'eau fraîche.



2 Placer un récipient vide sous le Mousseur à lait Automatique.



Vert

3 Appuyer sur la touche «   ». La machine affiche le symbole ci-contre.

4 Appuyer sur la touche «  » pour démarrer la distribution de vapeur.

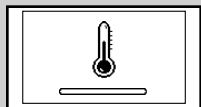

Jaune

5 La machine nécessite une certaine durée de préchauffage : au cours de cette phase, le symbole ci-contre s'affiche.

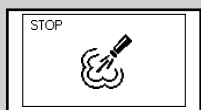

Vert

6 Au cours de la phase de distribution le symbole ci-contre s'affiche. Distribuer de l'eau du Mousseur à lait Automatique jusqu'à ce que l'eau distribuée ne soit propre. Appuyer sur la touche «  » pour interrompre la distribution.

7 Nettoyer le tuyau d'aspiration moyennant un chiffon humide.

Nettoyage hebdomadaire de la machine

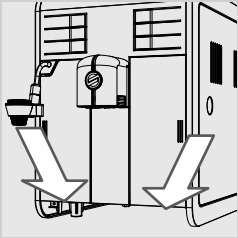

- 1 Nettoyer le logement du bac d'égouttement.

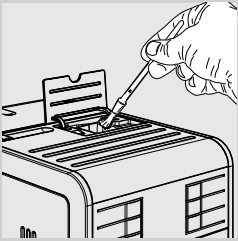

- 2 Nettoyer le compartiment du café prémoulu à l'aide du pinceau fourni.

Nettoyage hebdomadaire du groupe de distribution

Nettoyer le groupe de distribution chaque fois qu'il faut remplir le réservoir à café en grains et, en tout cas, au moins une fois par semaine.

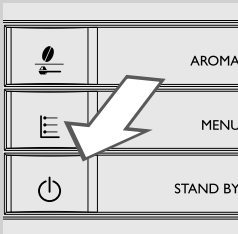

- 1 Éteindre la machine en appuyant sur la touche «  » et débrancher la fiche du câble d'alimentation.

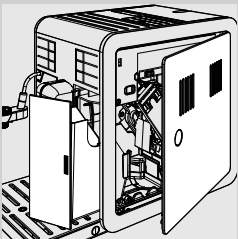

- 2 Enlever le tiroir à marc. Ouvrir la porte de service.

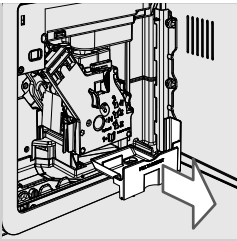

3 Retirer le tiroir à café et le nettoyer.

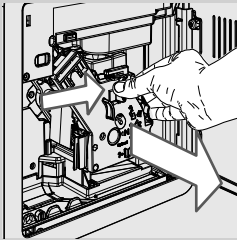

4 Pour enlever le groupe de distribution appuyer sur la touche « PUSH » en tirant sur la poignée.

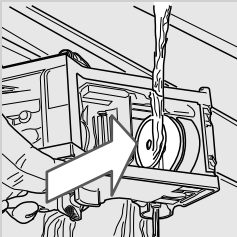

5 Laver soigneusement le groupe de distribution à l'eau fraîche et tiède ; nettoyer soigneusement le filtre supérieur.



Avertissement :
ne pas utiliser de détergents ou du savon pour nettoyer le groupe de distribution.

6 Laisser complètement sécher à l'air le groupe de distribution.

7 Nettoyer soigneusement la partie interne de la machine avec un chiffon doux, imbibé d'eau.

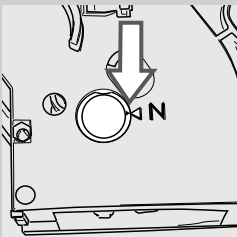

8 S'assurer que le groupe de distribution est en position de repos ; les deux repères doivent coïncider. Dans le cas contraire, effectuer l'opération décrite au point (9).

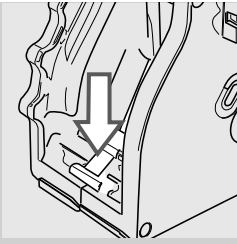

- 9** Appuyer délicatement sur le levier vers le bas jusqu'à ce qu'il touche la base du groupe de distribution et jusqu'à ce que les deux repères sur le côté du groupe coïncident.

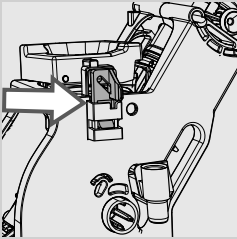

- 10** S'assurer que le crochet de blocage du groupe de distribution est dans la bonne position en appuyant fermement sur la touche « PUSH » jusqu'à l'enclenchement. Veiller à ce que le crochet soit en haut à la butée. Dans le cas contraire, essayer à nouveau.

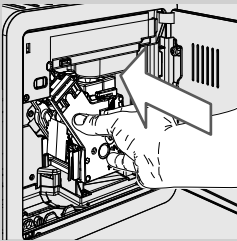
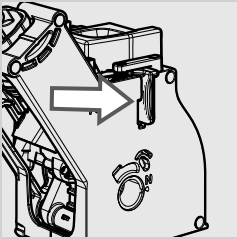

- 11** Introduire à nouveau le groupe de distribution dans son logement jusqu'à ce qu'il soit bien enclenché sans appuyer sur la touche « PUSH ».

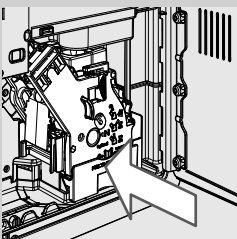

- 12** Insérer le tiroir à café et fermer la porte de service.

- 13** Insérer le tiroir à marc.

Nettoyage hebdomadaire du réservoir à café en grains, du plateau et du logement à café

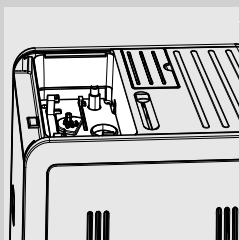

Nettoyer le réservoir à café en grains, le plateau et le logement à café une fois par semaine avec un chiffon pour enlever le marc de café et la poussière.

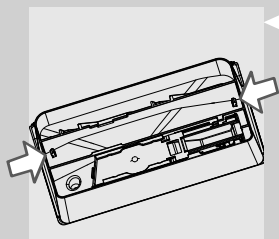

Pour enlever le plateau appuyer sur les crochets situés sur le fond du réservoir à café en grains, comme le montre la figure à gauche.

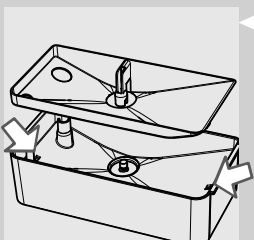

Après le nettoyage, réinsérer le plateau dans le réservoir à café en grains.

Lubrification mensuelle du groupe de distribution

Lubrifier le groupe de distribution après 500 tasses de café environ ou une fois par mois.

La graisse Saeco pour lubrifier le groupe de distribution peut être achetée séparément. Pour plus de détails veuillez consulter la page relative aux produits pour l'entretien du présent mode d'emploi.

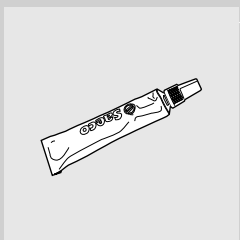

! **Avertissement :**

Avant de lubrifier le groupe de distribution, le nettoyer à l'eau fraîche et le laisser sécher comme indiqué dans la section « Nettoyage hebdomadaire du groupe de distribution ».

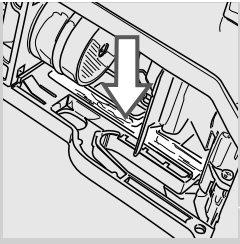

1 Appliquer la graisse uniformément sur les deux convoyeurs latéraux.

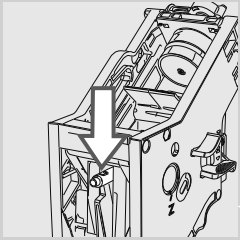
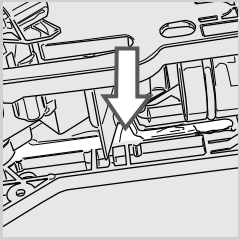

2 Lubrifier l'arbre aussi.

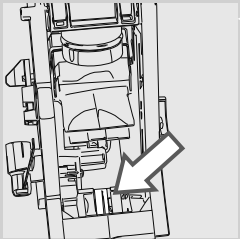

3 Insérer le groupe de distribution dans son logement jusqu'à l'enclenchement (voir la section « Nettoyage hebdomadaire du groupe de distribution »). Insérer le tiroir à café.

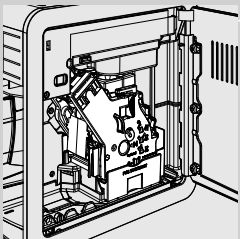

4 Fermer la porte de service. Insérer le tiroir à marc.

Nettoyage mensuel du Mousseur à lait Automatique

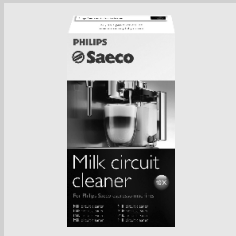

Le Mousseur à lait Automatique exige un nettoyage mensuel plus en profondeur à l'aide du dispositif de nettoyage du circuit du lait « Saeco Milk Circuit Cleaner » prévu à cet effet. Le dispositif « Saeco Milk Circuit Cleaner » est en vente séparément. Pour plus de détails veuillez consulter la page relative aux produits pour l'entretien du présent mode d'emploi.



Attention :

Danger de brûlures ! Il peut y avoir quelques éclaboussures d'eau chaude au début de la distribution.

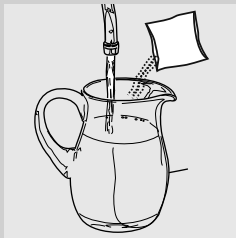

1 S'assurer que le Mousseur à lait Automatique est correctement installé.

2 Verser le Saeco Milk Circuit Cleaner dans un récipient. Ajouter ½ litre d'eau tiède, puis attendre que le produit soit entièrement dissout.

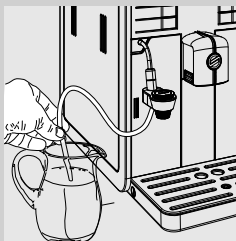

3 Mettre le tuyau d'aspiration dans le récipient.

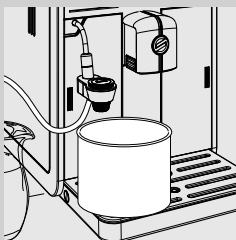

4 Placer un récipient suffisamment grand (1,5 l) sous le Mousseur à lait Automatique.



Vert

5 Appuyer sur la touche «  ». La machine affiche le symbole ci-contre.

6 Appuyer sur la touche «  » pour distribuer de la vapeur.

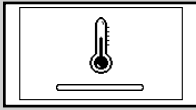

Jaune

- 7** La machine nécessite une certaine durée de préchauffage : au cours de cette phase, le symbole ci-contre s'affiche.



Vert

- 8** Pendant la distribution le symbole ci-contre s'affiche. Lorsque la solution a été distribuée complètement, appuyer sur la touche «  » pour interrompre la distribution.

**Attention :**

ne pas boire la solution distribuée pendant ce processus.



- 9** Bien rincer le récipient et le remplir avec $\frac{1}{2}$ l d'eau fraîche qui sera ensuite utilisée pour le cycle de rinçage.

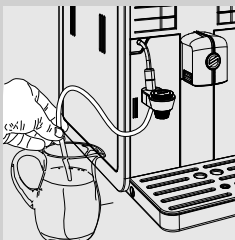

- 10** Mettre le tuyau d'aspiration dans le récipient.

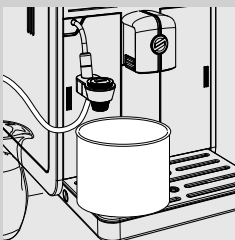

- 11** Vider le récipient et le replacer sous le Mousseur à lait Automatique.



Vert

12 Appuyer sur la touche «   ». La machine affiche le symbole ci-contre.

13 Appuyer sur la touche «  » pour distribuer de la vapeur.

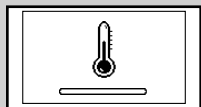

Jaune

14 La machine nécessite une certaine durée de préchauffage : au cours de cette phase, le symbole ci-contre s'affiche.



Vert

15 Pendant la distribution le symbole ci-contre s'affiche. Lorsque l'eau a été distribuée complètement, appuyer sur la touche «  » pour interrompre la distribution.

16 Laver tous les composants du Mousseur à lait Automatique comme indiqué ci-dessous.

17 Extraire le Mousseur à lait Automatique de la machine.



18 Enlever le protecteur en caoutchouc de la buse de vapeur.

! **Avertissement :**

La buse de vapeur pourrait être chaude si elle a été récemment utilisée.

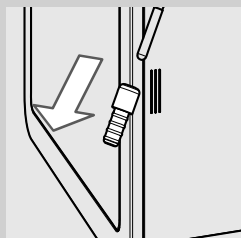

19 Enlever le tuyau d'aspiration.

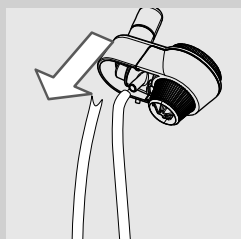

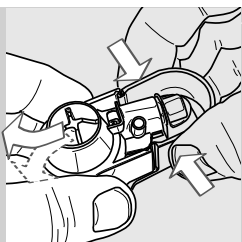

20 Appuyer sur les côtés et tirer le Mousseur à lait Automatique comme le montre la figure.

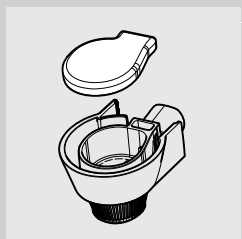

21 Enlever le couvercle en caoutchouc comme le montre la figure.



22 Laver tous les composants avec de l'eau tiède.



Remarque :

Il est également possible de laver les composants au lave-vaisselle.

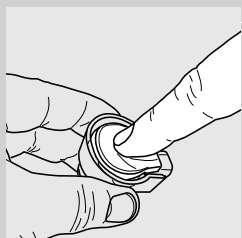

23 Remonter le couvercle. S'assurer d'avoir appuyé au centre du couvercle afin de l'insérer correctement.

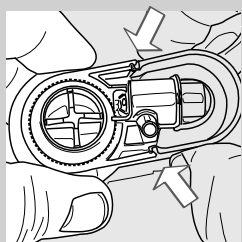

24 Réinsérer le Mousseur à lait Automatique. L'insérer correctement comme le montre la figure.

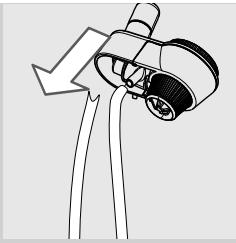

25 Installer le tuyau d'aspiration.

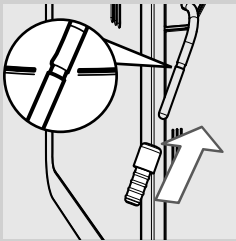

26 Réinsérer le protecteur en caoutchouc sur la buse de vapeur.

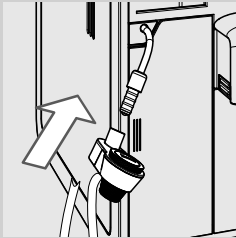

27 Insérer le Mousseur à lait Automatique sur le protecteur en caoutchouc jusqu'à l'enclenchement.



Avertissement :

Ne pas insérer le protecteur en caoutchouc au-delà du logement indiqué. Dans ce cas, le Mousseur à lait Automatique ne fonctionne pas correctement parce-qu'il n'est pas en mesure d'aspirer le lait.

Nettoyage mensuel du groupe de distribution à l'aide de tablettes de dégraissage



En plus du nettoyage hebdomadaire, on recommande d'effectuer le cycle de nettoyage à l'aide de tablettes de dégraissage après 500 tasses de café environ ou une fois par mois. Cette opération complète l'entretien du groupe de distribution.

Les tablettes de dégraissage sont en vente séparément. Pour plus de détails veuillez consulter la page relative aux produits pour l'entretien du présent mode d'emploi.



Avertissement :

les tablettes de dégraissage ne sont à utiliser que pour le nettoyage et n'ont aucune fonction détartrante. Pour le détartrage, utiliser le détartrant Saeco en suivant la procédure décrite à la section « Dé-tartrage ».



1 Insérer un récipient sous la buse de distribution du café.

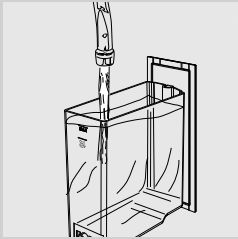

2 S'assurer de remplir le réservoir à eau avec de l'eau fraîche jusqu'au niveau « MAX ».

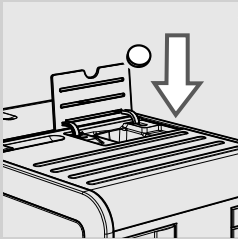

3 Insérer une tablette de dégraissage dans le compartiment du café prémoulu.



Vert

4 Appuyer sur la touche «  » une ou plusieurs fois pour sélectionner la fonction café prémoulu. Ne pas ajouter de café en poudre.

5 Appuyer sur la touche «  » pour démarrer un cycle de distribution du café.

6 Attendre que la machine distribue une demi-tasse d'eau.

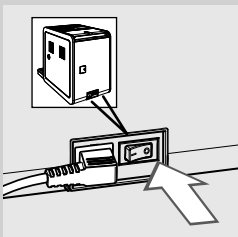

7 Mettre l'interrupteur général qui se trouve au dos de la machine sur « 0 ».

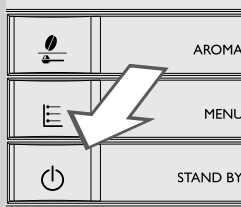

8 Laisser agir la solution pendant 15 minutes environ. S'assurer de jeter l'eau distribuée.

9 Mettre l'interrupteur général qui se trouve au dos de la machine sur « I ». Pour mettre la machine en marche, appuyer sur la touche «  ». Attendre la fin du cycle de rinçage automatique.

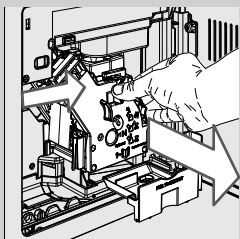

10 Enlever le tiroir à marc et ouvrir la porte de service. Enlever le tiroir à café et le groupe de distribution.

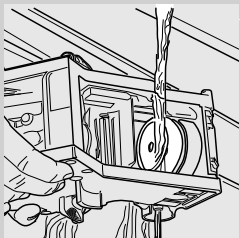

11 Laver soigneusement le groupe de distribution à l'eau fraîche.

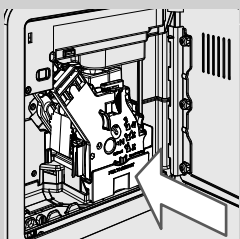

12 Après avoir rincé la groupe de distribution, l'insérer à nouveau dans son logement jusqu'à l'enclenchement (voir la section « Nettoyage hebdomadaire du groupe de distribution »). Introduire le tiroir à café et le tiroir à marc. Fermer la porte de service.

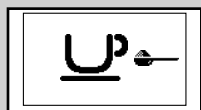

Vert

13 Appuyer sur la touche «  » pour sélectionner la fonction café prémoulu. Ne pas verser de café dans le compartiment du café prémoulu.

14 Appuyer sur la touche «  » pour démarrer un cycle de distribution du café.

15 Répéter deux fois les opérations du point 13 au point 14. Vider le récipient.

16 Pour nettoyer le bac d'égouttement, mettre une tablette de dégraissage dans le bac et le remplir pour 2/3 avec de l'eau chaude. Laisser agir la solution de nettoyage pendant 30 minutes environ puis rincer abondamment.

DÉTARTRAGE



Jaune

Le processus de détartrage requiert environ 35 minutes.

Le calcaire qui se forme à l'intérieur de la machine au cours de l'utilisation doit être éliminé régulièrement ; dans le cas contraire, le circuit hydraulique et du café peuvent se boucher. La machine signalera quand il sera nécessaire de procéder au détartrage. Si l'afficheur de la machine indique le symbole CALC CLEAN, il est nécessaire de procéder au détartrage.



Avertissement :

Si cette opération n'est pas effectuée, la machine ne fonctionne plus correctement ; dans ce cas-là, la réparation n'est PAS couverte par la garantie.



Utiliser exclusivement la solution détartrante formulée spécifiquement pour optimiser les performances de la machine. La solution détartrante est en vente séparément. Pour plus de détails veuillez consulter la page relative aux produits pour l'entretien du présent mode d'emploi.



Attention :

ne pas boire la solution détartrante et les produits distribués jusqu'à la conclusion du cycle. Ne jamais utiliser de vinaigre pour détartrer la machine.



Remarque :

ne pas éteindre la machine pendant le cycle de détartrage. Dans le cas contraire, effectuer un nouveau cycle de détartrage depuis le début et attendre qu'il termine. Le cycle de détartrage continuera à partir du point où il a été interrompu.

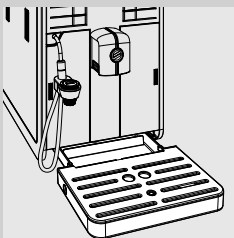

Pour exécuter le cycle de détartrage, suivre les instructions reportées ci-dessous :

Avant de procéder au détartrage :

- 1** Vider le bac d'égouttement.
- 2** Enlever le Mousseur à lait Automatique de la buse de vapeur/eau chaude.
- 3** Retirer le filtre à eau « INTENZA+ » (si présent) du réservoir à eau et le remplacer avec le petit filtre blanc d'origine. Remettre le réservoir à eau dans la machine.





Vert

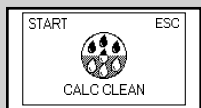

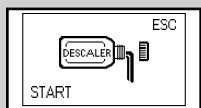

Jaune

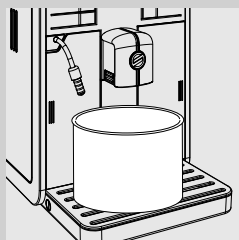
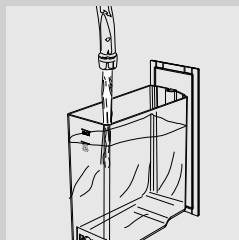
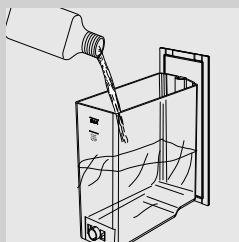

Jaune





4 Appuyer sur la touche **MENU** «  » et faire défiler les options en appuyant sur la touche **MENU** «  » jusqu'à l'affichage du symbole ci-contre.

5 Appuyer sur la touche «  » pour démarrer le processus de détartrage.



Remarque :

au cas où la touche «  » aurait été appuyée involontairement, appuyer sur la touche «  » pour quitter.

6 Extraire le réservoir à eau et y verser tout le contenu de la solution détartrante. Puis remplir le réservoir avec de l'eau fraîche jusqu'au niveau **CALC CLEAN**.

7 Remettre le réservoir à eau dans la machine.

8 Placer un récipient suffisamment grand (1,5 l) sous la buse de vapeur/ eau chaude et sous la buse de distribution.

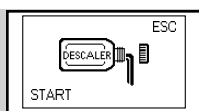

Jaune

9 Appuyer sur la touche «  » pour démarrer le cycle de détartrage.

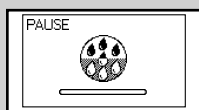

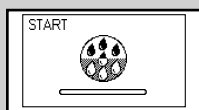

Jaune

10 La machine démarre la distribution de la solution détartrante à intervalles réguliers. La barre sur l'afficheur indique l'état d'avancement du cycle.



Jaune

 **Remarque :**

Le cycle de détartrage peut être interrompu en appuyant sur la touche «  » ; pour redémarrer le cycle, appuyer à nouveau sur la touche «  ». Cela permet de vider le récipient ou de s'absenter pendant une courte période.



Rouge

11 Lorsque le symbole ci-contre s'affiche, le réservoir à eau est vide.

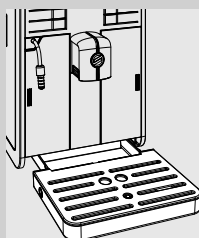

12 Enlever et vider le récipient.

13 Vider le bac d'égouttement et le replacer dans sa position.

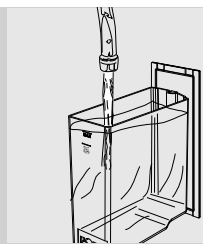

Jaune

14 Extraire le réservoir à eau, le rincer et le remplir avec de l'eau fraîche jusqu'au niveau MAX. Le réinsérer dans la machine. Lorsque le réservoir à eau est inséré dans la machine, le symbole indiqué à gauche s'affiche.

15 Placer à nouveau le récipient sous la buse de vapeur/eau chaude et sous la buse de distribution.

16 Appuyer sur la touche «  » pour démarrer le cycle de rinçage.

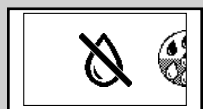

Rouge

17 Lorsque le symbole ci-contre s'affiche, le réservoir à eau est vide. Répéter les opérations du point 12 au point 16, passer ensuite au point 18.

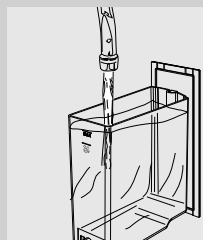

18 Lorsque le réservoir à eau est vide, l'enlever, le rincer et le remplir d'eau fraîche jusqu'au niveau MAX. Le réinsérer dans la machine.

19 Vider le récipient et le placer à nouveau sous la buse de vapeur/eau chaude et sous la buse de distribution.

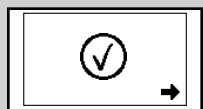

Vert

20 Lorsque l'eau nécessaire pour le rinçage a été totalement distribuée, la machine affiche le symbole ci-contre. Appuyer sur la touche **MENU** «  » pour quitter le cycle de détartrage.

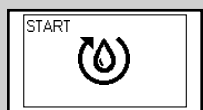

Jaune

21 Appuyer sur la touche «  » pour amorcer le circuit.

22 La machine exécute le cycle de chauffage et de rinçage automatique pour la distribution des produits.

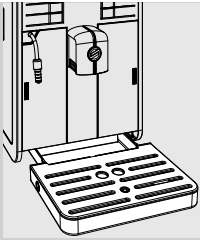

23 Enlever et vider le récipient.

24 Vider le bac d'égouttement et le replacer dans sa position.

25 Le cycle de détartrage est fini.



26 Enlever le petit filtre blanc et replacer le filtre à eau « INTENZA+ » (si présent) dans le réservoir à eau puis réinsérer le Mousseur à lait Automatique.

Remarque :

une fois le cycle de détartrage terminé, laver le groupe de distribution comme il est décrit à la section « Nettoyage hebdomadaire du groupe de distribution ».

Les deux cycles de rinçage procèdent au lavage du circuit avec une quantité d'eau programmée pour garantir un rendement optimal de la machine. Si le réservoir n'est pas rempli jusqu'au niveau MAX, la machine peut demander l'exécution de trois cycles ou plus.

PROGRAMMATION

Il est possible de personnaliser les fonctions de la machine en accédant au menu de programmation.

Il est possible de régler les paramètres suivants

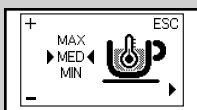

Jaune

Température du café

Cette fonction permet de régler la température de distribution du café.



Jaune

Sélection des grains de café

Cette fonction permet d'optimiser la mouture en fonction du type de grains de café sélectionné.

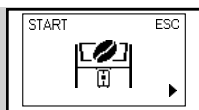

Jaune

Cycle de vidange de la conduite de café.

Cette fonction permet de vider la conduite de café et le moulin à café avant de changer de grains de café.

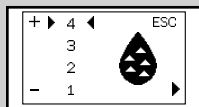

Jaune

Dureté de l'eau

Cette fonction permet d'effectuer les réglages en fonction de la dureté de l'eau de la région de l'utilisateur.

1 = eau très douce

2 = eau douce

3 = eau dure

4 = eau très dure

Pour plus de détails, consulter la section « Mesure et programmation de la dureté de l'eau ».

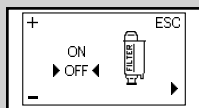

Jaune

Filtre à eau « INTENZA+ »

Cette fonction permet de gérer le filtre à eau « INTENZA+ ».

Pour plus de détails, consulter la section concernant le traitement du filtre.

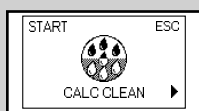

Jaune

Cycle de détartrage

Cette fonction permet d'effectuer le cycle de détartrage.

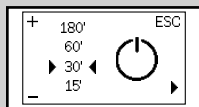

Jaune

Minuterie (stand-by)

Cette fonction permet de régler le temps de passage au Stand-by après la dernière distribution.

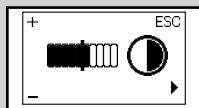

Jaune

Contraste

Cette fonction permet de régler le contraste de l'afficheur pour un affichage optimal des messages.

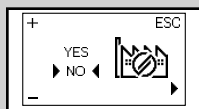

Jaune

Réglages d'usine

Cette fonction permet de rétablir tous les réglages d'usine.

Pour programmer la machine

L'exemple suivant explique comment programmer la température du café. Procéder de la même façon pour la programmation d'autres fonctions. On peut accéder au menu de programmation seulement lorsque la machine est en marche et affiche l'écran ci-contre.



Vert

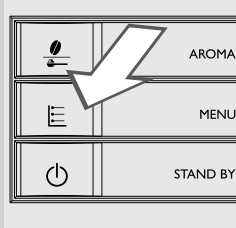

- 1 Appuyer sur la touche «  » pour accéder au menu.

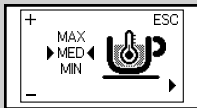

Jaune

- 2 La page-écran principale s'affiche.

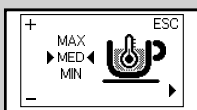
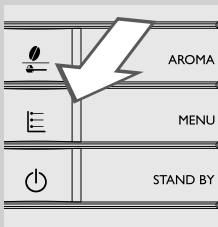

Jaune

- 3 Appuyer sur la touche **MENU** «  » pour faire défiler les options jusqu'à l'affichage de la fonction de gestion de la température du café.



- 4 Appuyer sur les touches «  » et «  » pour augmenter ou diminuer la valeur de la fonction.



Jaune

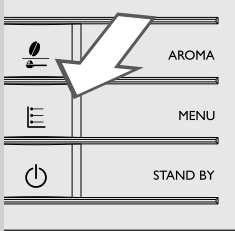

5 Lorsque la valeur a été modifiée, le message « OK » apparaît. Appuyer sur la touche **MENU** «  » pour confirmer la modification.

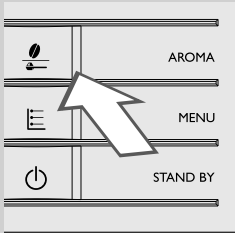

6 Appuyer sur la touche «  » pour quitter le menu de programmation.



Remarque :

La machine quitte automatiquement le menu de programmation si aucune touche n'est pressée pendant 3 minutes. Les valeurs modifiées mais non confirmées ne seront pas mémorisées.

SIGNIFICATION DES SYMBOLES SUR L'AFFICHEUR

La machine est dotée d'un système de couleurs pour simplifier l'interprétation des signaux sur l'afficheur.

Le code de couleur des symboles se base sur le principe du feu rouge.

Signaux machine prête (vert)



La machine est prête à distribuer du café avec des grains de café Arabica.

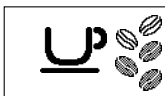

La machine est prête à distribuer du café avec des grains de café Robusta.



La machine est prête à distribuer du café avec des grains de café de type mixte.

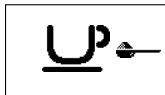

La machine est prête à distribuer de café prémoulu.



Sélection vapeur ou eau chaude.

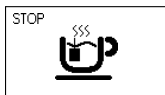

Distribution d'eau chaude.



Distribution de vapeur.

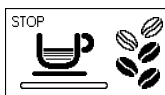

Machine en phase de distribution d'un café expresso.

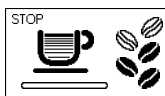

Machine en phase de distribution d'un café.

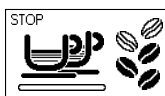

Machine en phase de distribution de deux cafés expresso.

Signaux machine prête (vert)



La machine est en phase de distribution de deux cafés.

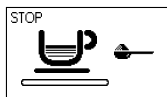

Distribution en cours de café avec du café prémoulu.



La machine est en phase de programmation de la quantité de café à distribuer.

Signaux d'avertissement (jaune)

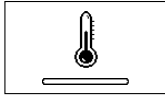

Machine en phase de chauffage pour la distribution de boissons ou d'eau chaude.



La machine est en train d'effectuer un cycle de rinçage. Attendre que la machine ait terminé le cycle.



La machine signale que le filtre à eau « INTENZA+ » doit être remplacé.



Groupe de distribution en phase de rétablissement suite à la remise à zéro de la machine.



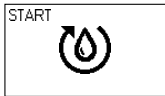

Remplir le réservoir avec du café en grains et redémarrer le cycle.

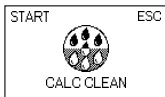

Amorcer le circuit.



La machine doit être détartrée. Appuyer sur la touche «  » pour démarrer le processus de détartrage. Suivre les opérations décrites à la section « Dé-tartrage » du présent manuel.

Pour repousser le détartrage et continuer à utiliser la machine, appuyer sur la touche «  ».

Remarque : si le détartrage n'est pas effectué, la machine cesse de fonctionner correctement. En pareil cas, la réparation N'est PAS couverte par la garantie.

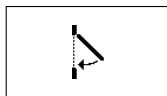
Signaux d'alarme (rouge)

Fermer la porte de service.

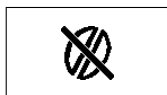

Remplir le réservoir à café en grains.



Le groupe de distribution doit être inséré dans la machine.

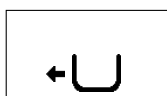

Insérer le tiroir à marc.

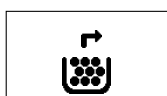

Vider le tiroir à marc et le tiroir à café.

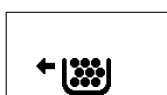

Avant d'éteindre la machine insérer complètement le tiroir à marc.



Remplir le réservoir à eau.



Insérer le réservoir à café en grains.

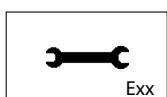





Éteindre la machine. La rallumer après 30 secondes. Essayer 2 ou 3 fois.
Si la machine ne démarre pas, contacter le centre d'assistance Philips SAECO de votre Pays et communiquer le code d'erreurs indiqué sur l'afficheur.
Les contacts sont indiqués dans le livret de garantie fourni séparément ou à l'adresse www.philips.com/support.

DÉPANNAGE

Cette section résume les problèmes les plus récurrents qui pourraient intéresser votre machine.

Si les informations présentées ci-dessous ne vous aident pas à résoudre le problème, veuillez consulter la page FAQ sur le site www.philips.com/support ou contactez le service d'assistance Philips Saeco de votre Pays. Les contacts sont indiqués dans le livret de garantie fourni séparément ou sur le site www.philips.com/support.

| Comportements | Causes | Remèdes |
|--|---|---|
| La machine ne se met pas en marche. | La machine n'est pas branchée sur le réseau électrique. Interrupteur général sur la position « 0 ». | Brancher la machine sur le réseau électrique. S'assurer que l'interrupteur général est bien sur la position « I ». |
| Le bac d'égouttement se remplit même si on ne décharge pas l'eau. | Parfois, la machine décharge l'eau automatiquement dans le bac d'égouttement pour gérer le rinçage des circuits et pour garantir un fonctionnement optimal. | Il s'agit là d'un fonctionnement normal de la machine. |
| La machine affiche toujours le symbole rouge  . | Le tiroir à marc a été vidé lorsque la machine était à l'arrêt. | Le tiroir à marc doit toujours être vidé quand la machine est allumée. Attendre jusqu'à ce que le symbole  s'affiche avant de réinsérer le tiroir. |
| Le café n'est pas assez chaud. | Les tasses sont froides. | Réchauffer les tasses avec de l'eau chaude. |
| La machine ne distribue ni eau chaude ni vapeur. | Le trou de la buse de vapeur/eau chaude est engorgé. | Nettoyer le trou de la buse de vapeur à l'aide d'une aiguille. Vérifier si la machine est éteinte et froide avant d'effectuer cette opération. |
| Le café ne mousse pas (voir remarque). | Le mélange n'est pas approprié, le café torréfié n'est pas frais ou bien il est trop grossier. | Changer le mélange de café ou régler la mouture comme indiqué dans la section « Réglage du moulin à café en céramique ». |
| La machine se chauffe trop lentement ou la quantité d'eau qui sort de la buse est insuffisante. | Le circuit de la machine est bouché par des dépôts de calcaire. | Détartre la machine. |
| Impossible de retirer le groupe de distribution. | Le groupe de distribution n'est pas dans la bonne position. | Mettre en marche la machine. Fermer la porte de service. Le groupe de distribution revient automatiquement à sa position d'origine. |
| | Le tiroir à marc est inséré. | Retirer le tiroir à marc avant d'enlever le groupe de distribution. |
| Il y a une grande quantité de café moulu sous le groupe de distribution. | Café non adapté aux machines automatiques. | Il se peut que l'on doive changer le type de café, ou bien modifier le réglage du moulin à café. |
| La machine moule les grains de café, mais le café ne sort pas (voir remarque). | Le réservoir à eau est vide. | Remplir le réservoir à eau et réamorcer le circuit (section « Première mise en marche »). |
| | Le groupe de distribution est sale. | Nettoyer le groupe de distribution (section « nettoyage hebdomadaire du groupe de distribution »). |
| | Cela peut se produire lorsque la machine est en train de régler automatiquement la dose. | Distribuer quelques cafés comme indiqué dans la section « Saeco Adapting System ». |
| | Le circuit n'est pas amorcé. | Amorcer le circuit (section « Première mise en marche ») |
| | La buse de distribution du café est sale. | Nettoyer la buse de distribution du café. |

| Comportements | Causes | Remèdes |
|---|---|---|
| Le café est trop aqueux (voir remarque). | Cela peut se produire lorsque la machine est en train de régler automatiquement la dose. | Distribuer quelques cafés comme indiqué dans la section « Saeco Adapting System ». |
| | Le café est moulu trop gros. | Changer le mélange de café ou régler la mouture comme indiqué dans la section « Réglage du moulin à café en céramique ». |
| Le café coule lentement (voir remarque). | Le sélecteur du réservoir à café en grains a été déplacé. | Positionner le sélecteur en position «  ». |
| | Le café est trop fin. | Changer le mélange de café ou régler la mouture comme indiqué dans la section « Réglage du moulin à café en céramique ». |
| | Les circuits sont bouchés. | Lancer un cycle de détartrage. |
| | Le circuit n'est pas amorcé. | Amorcer le circuit (section « Première mise en marche ») |
| Le café coule hors de la buse de distribution. | Le groupe de distribution est sale. | Nettoyer le groupe de distribution (section « Nettoyage hebdomadaire du groupe de distribution »). |
| | La buse de distribution du café est bouchée. | Nettoyer la buse de distribution et ses trous. |
| | Le sélecteur est bloqué. | Positionner le sélecteur en avant et en arrière jusqu'à débloquer les grains de café. |
| Impossible d'insérer le réservoir à café en grains. | La lame placée sous le réservoir à café en grains a été déplacée. | Faire glisser la lame jusqu'à la fin de la glissière qui couvre le trou. |
| | Des grains de café pourraient être restés dans le logement à café. | Enlever les grains de café. |
| | Le sélecteur ne se trouve pas dans la bonne position. | Positionner le sélecteur dans la position d'ouverture. |
| Le café n'a pas le goût des nouveaux grains de café. | La conduite à café et le moulin à café n'ont pas été vidés. | Il est nécessaire de distribuer au moins deux cafés avant de pouvoir déguster les nouveaux grains de café. |
| Le lait n'est pas émulsionné. | Le Mousseur à lait Automatique a été inséré trop en profondeur. Le lait n'est pas aspiré. | Laisser refroidir le Mousseur à lait Automatique. Le déplacer légèrement vers le bas. Le replacer dans le bon logement. |
| Le lait émulsionné est trop froid. | Les tasses sont froides. | Réchauffer les tasses avec de l'eau chaude. |
| Le symbole  s'affiche. | Le sélecteur du réservoir à café en grains a été déplacé. | Positionner le sélecteur en position «  ». |
| | Le réservoir à café en grains et le plateau sont sales. | Nettoyer le réservoir à café et le plateau d'éventuels résidus de café. (Section « Nettoyage hebdomadaire du réservoir à café en grains, du plateau et du logement à café »). |



Remarque :

ces problèmes peuvent être normaux si le mélange de café a été changé ou si on est en train d'effectuer la première installation ; dans ce cas-là, attendre que la machine ait effectué un réglage automatique comme décrit dans la section « Saeco Adapting System ».

ÉCONOMIE D'ÉNERGIE

Stand-by



La machine à café expresso super-automatique Saeco est conçue pour assurer des économies d'énergie, comme cela est prouvé par l'étiquette-énergie de Classe A.

Après 30 minutes d'inactivité, la machine s'arrête automatiquement (à moins que l'intervalle de stand-by n'ait été programmé différemment). Si un produit a été distribué, la machine fait un cycle de rinçage.

En mode stand-by, la consommation énergétique est inférieure à 1Wh. Pour mettre en marche la machine, appuyer sur la touche «  » (si l'interrupteur général qui se trouve au dos est sur « I »). Si la chaudière est froide, la machine fait un cycle de rinçage.

Élimination



Au terme du cycle de vie, la machine ne doit pas être traitée comme un déchet ménager normal, mais doit être livrée à une décharge officielle pour pouvoir être recyclée. Ce comportement contribue à sauvegarder l'environnement.

- Les matériaux d'emballage peuvent être recyclés.
- Machine : ôter la fiche de la prise de courant et couper le câble électrique.
- Livrer l'appareil et le câble d'alimentation à un centre d'assistance ou à une structure publique d'élimination des déchets.

Ce produit est conforme à la Directive européenne 2002/96/CE.

Le symbole sur le produit ou sur l'emballage indique que le produit ne peut pas être traité comme un déchet ménager, mais doit être livré à la décharge spécialisée compétente pour recycler les composants électriques et électroniques.

En assurant la correcte élimination du produit, vous contribuez à sauvegarder l'environnement et les personnes de possibles conséquences négatives qui pourraient dériver d'une gestion non correcte du produit dans la phase finale de son cycle de vie. Pour plus d'informations sur les modalités de recyclage du produit, prière de contacter le bureau local compétent, votre service d'élimination des déchets ménagers ou le magasin auprès duquel vous avez acheté le produit.

CARACTÉRISTIQUES TECHNIQUES

Le constructeur se réserve le droit d'apporter des modifications aux caractéristiques techniques du produit.

| | |
|--|---|
| Tension nominale - Puissance nominale - Alimentation | Voir la plaquette signalétique dans la porte de service |
| Matériau du corps | ABS - Thermoplastique |
| Dimensions (l x h x p) | 256 x 350 x 470 mm |
| Poids | 8,5 kg |
| Longueur du câble | 1,2 m |
| Bandeau de commande | Avant |
| Dimensions des tasses | 142 |
| Réservoir à eau | 1,9 litres - Amovible |
| Capacité réservoir à café en grains | 300 g |
| Capacité du tiroir à marc | 14 |
| Pression de la pompe | 15 bars |
| Chaudière | Acier inox |
| Dispositifs de sécurité | Coupe-circuit thermique |

GARANTIE ET ASSISTANCE

Garantie

Pour des informations détaillées sur la garantie et sur ses conditions, consulter le livret de garantie fourni séparément.

Assistance

Nous voulons être sûrs que vous êtes satisfaits de votre machine. Si vous ne l'avez pas encore fait, enregistrez votre achat à l'adresse **www.philips.com/welcome**. De cette façon, nous pourrions rester en contact et vous envoyer les rappels pour les opérations de nettoyage et de détartrage.

Pour tout support ou assistance, visiter le site web de Philips **www.philips.com/support** ou contacter le service d'assistance Philips Saeco de votre Pays. Les contacts sont indiqués dans le livret de garantie fourni séparément ou sur le site **www.philips.com/support**.

COMMANDE DE PRODUITS POUR L'ENTRETIEN

Pour le nettoyage et le détartrage, utiliser uniquement les produits pour l'entretien Saeco. Ces produits peuvent être achetés dans le magasin en ligne Philips à l'adresse www.shop.philips.com/service, chez votre revendeur habituel ou auprès des centres d'assistance agréés.

Si vous rencontrez des difficultés à trouver les produits pour l'entretien de votre machine, prière de contacter le service d'assistance Philips Saeco de votre Pays.

Les contacts sont indiqués dans le livret de garantie fourni séparément ou sur le site www.philips.com/support.

Vue d'ensemble des produits pour l'entretien



- Détartrant CA6700



- Filtre à eau INTENZA+ CA6702

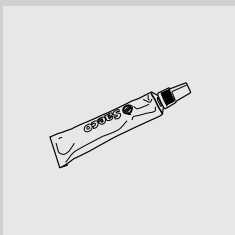

- Graisse HD5061



- Tablettes de dégraissage CA6704



- Maintenance Kit CA 6706

ACCESSOIRES DE LA MACHINE

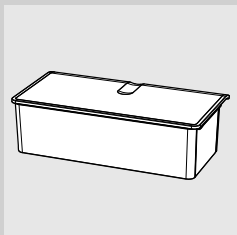

- Réservoir à café en grains amovible CA6803

04



www.philips.com/saeco

Le producteur se réserve le droit d'apporter des modifications sans aucun préavis.



421940436781

Rev.00 du 15-03-13

04

FR