

FR

Notice d'utilisation du radio CD-MP3

IT

Manuale d'uso radio CD-MP3

GR

Οδηγίες ράδιο CD-MP3

ES

Manual de instrucciones radio CD-MP3

PT

Manual de instruções radio CD-MP3



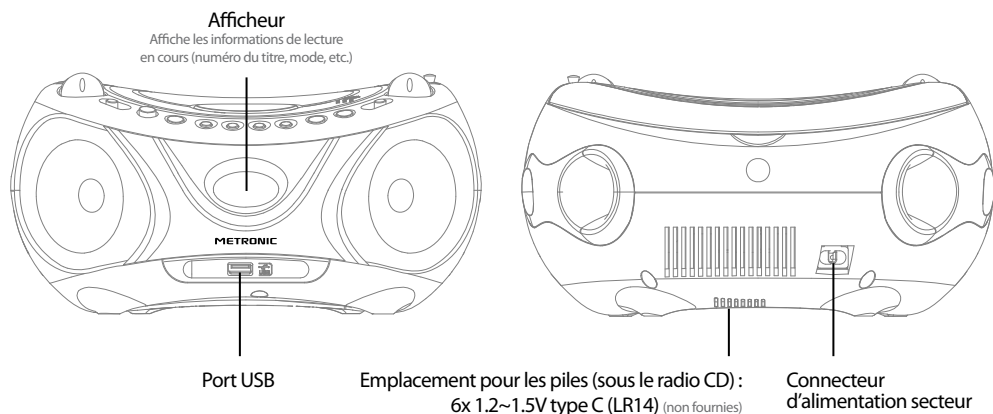
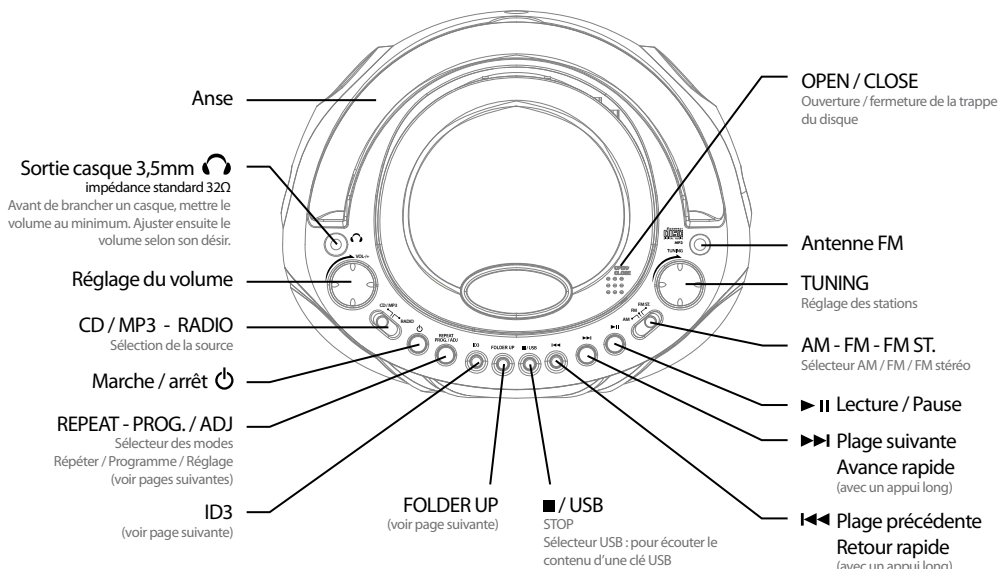

ATTENTION : ne pas ouvrir le produit sous risque de choc électrique.



Ce logo signifie qu'il ne faut pas jeter les appareils hors d'usage avec les ordures ménagères. Les substances dangereuses qu'ils sont susceptibles de contenir peuvent nuire à la santé et à l'environnement. Faites reprendre ces appareils par votre distributeur ou utilisez les moyens de collecte sélective mis à votre disposition par votre commune.



La notice se prolonge sur le disque en carton présent dans le lecteur CD. Nous vous recommandons de conserver ce document.



À pleine puissance, l'écoute prolongée du baladeur peut endommager l'oreille de l'utilisateur.

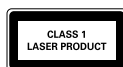

ATTENTION : Cet appareil est un produit laser de Classe 1. Pour garantir une sécurité constante, ne retirez aucun des couvercles et n'essayez pas d'avoir accès à l'intérieur de l'appareil. Confiez toute réparation à un personnel qualifié.

COMMENT RÉGLER L'HORLOGE

- Brancher l'appareil sur le secteur. L'afficheur indique 00:00.
- Maintenir le bouton **REPEAT - PROG. / ADJ** appuyé pendant 2 secondes puis appuyer sur le bouton ►► ou ◄◄ pour faire défiler les heures.
- Appuyer brièvement sur le bouton **REPEAT - PROG. / ADJ** pour passer aux minutes que vous réglerez de la même manière.
- Appuyer sur le bouton **REPEAT - PROG. / ADJ** pour confirmer.

COMMENT ÉCOUTER LA RADIO

- Si l'appareil est éteint, appuyer sur le bouton .
- Mettre le bouton **CD/MP3 - RADIO** sur la position **RADIO**.
- Choisir la FM, la FM stéréo ou l'AM avec le bouton **AM - FM - FM ST**.
- Déplier et orienter l'antenne télescopique.
- Régler la radio avec le bouton **TUNING**.

COMMENT ÉCOUTER LES CDs

- Si l'appareil est éteint, appuyer sur le bouton .
- Mettre le bouton **CD/MP3 - RADIO** sur la position **CD/MP3**.
- Appuyer sur le couvercle sur **OPEN / CLOSE**.
- Mettre un CD (écriture sur le dessus) dans le lecteur.
- Refermer le couvercle. Le nombre total des titres apparaît sur l'afficheur après quelques secondes.
- Appuyer sur le bouton ►|| pour lancer la lecture.

COMMENT ÉCOUTER LA MUSIQUE À PARTIR DU PORT USB

- Si l'appareil est éteint, appuyer sur le bouton .
- Mettre la clé USB dans le port USB présent sur la façade.
- Mettre le bouton **CD/MP3 - RADIO** sur la position **CD/MP3**.
- Appuyer 2 secondes sur le bouton ■ / **USB** pour voir «USB» sur l'afficheur.
- Appuyer sur le bouton **FOLDER UP** pour choisir un dossier.
- Appuyer sur le bouton ►► ou ◄◄ pour sélectionner la piste désirée.
- Appuyer sur le bouton ►|| pour lancer la lecture.

Pour sortir du mode USB, appuyer sur le bouton ■ / **USB**.

NOTE : Les clés USB doivent obligatoirement être formatées en FAT.

FONCTIONS SPÉCIALES :

Touche ID3 (mode CD-MP3 ou USB uniquement)

Un appui sur le bouton **ID3** permet d'afficher le nom de l'album, de l'artiste et le titre du morceau écouté. Un nouvel appui sur ce bouton permet de désactiver cet affichage.

Touche FOLDER UP (mode CD-MP3 ou USB uniquement)

Permet de naviguer plus facilement lorsqu'un CD-MP3 ou une clé USB contiennent beaucoup de fichiers rangés dans différents répertoires ou dossiers.

Un appui sur ce bouton permet d'aller au dossier suivant.

Mode REPEAT

Pour reboucler sur la piste en cours :

- Pendant la lecture, appuyer 1 fois sur le bouton **REPEAT - PROG. / ADJ**.
- L'inscription «REP» s'affiche à l'écran.

Pour reboucler sur le dossier contenant la piste en cours (mode CD-MP3 ou USB uniquement) :

- Pendant la lecture, appuyer 2 fois de suite sur le bouton **REPEAT - PROG. / ADJ**.
- L'inscription «REP FOLDER» s'affiche à l'écran.

Pour reboucler sur l'ensemble du disque :

- Pendant la lecture, appuyer 3 fois sur le bouton **REPEAT - PROG. / ADJ.**
- L'inscription «REP ALL» s'affiche à l'écran.

Mode RANDOM (lecture aléatoire)

- Pendant la lecture, appuyer 4 fois sur le bouton **REPEAT - PROG. / ADJ.**
- L'inscription «RANDOM» s'affiche à l'écran.

Mode INTRO

Ce mode permet la lecture des 10 premières secondes de chaque piste.

- Pendant la lecture, appuyer 5 fois sur le bouton **REPEAT - PROG. / ADJ.**
- L'inscription «INTRO» s'affiche à l'écran.

Mode NORMAL (retour au mode de lecture normal)

- Pendant la lecture, appuyer 6 fois sur le bouton **REPEAT - PROG. / ADJ.**

Mode PROG.

Permet de jouer successivement une sélection de titres en mode CD ou USB (Playlist).

En mode CD, la liste de lecture peut contenir jusqu'à 20 pistes.

En mode MP3 ou USB, la liste de lecture peut contenir jusqu'à 99 pistes.

Pour démarrer une programmation :

- Appuyer sur le bouton **■ / USB** pour quitter le mode lecture ou programmation.
- Appuyer sur le bouton **REPEAT - PROG. / ADJ.** L'écran affiche «P01» et «F00» clignote.
- Appuyer sur le bouton **▶▶** ou **◀◀** pour sélectionner le dossier désiré.
- Appuyer sur le bouton **REPEAT - PROG. / ADJ.** L'écran affiche «P01» et «T00» clignote.
- Appuyer sur le bouton **▶▶** ou **◀◀** pour sélectionner le titre désiré.
- Appuyer sur le bouton **REPEAT - PROG. / ADJ** pour mémoriser la sélection. Recommencer l'opération pour choisir d'autres titres.
- La sélection terminée, appuyer sur le bouton **▶||** pour lancer la liste de lecture.

*Note : pour annuler la programmation et revenir en mode normal, appuyer 2 fois sur le bouton **■ / USB.***

CARACTÉRISTIQUES TECHNIQUES :

- Class 1 Laser
- Consommation en marche : 8W / Consommation en mode arrêt : 0,8W
- Fréquence AM : 517 - 1630 kHz / Fréquence FM : 87,5 - 108,5 MHz
- Alimentation : sur secteur 230V~ 50Hz / sur piles 1.2~1.5V, x6, taille C (LR14)

Marquages normatifs, dont , sous l'appareil.

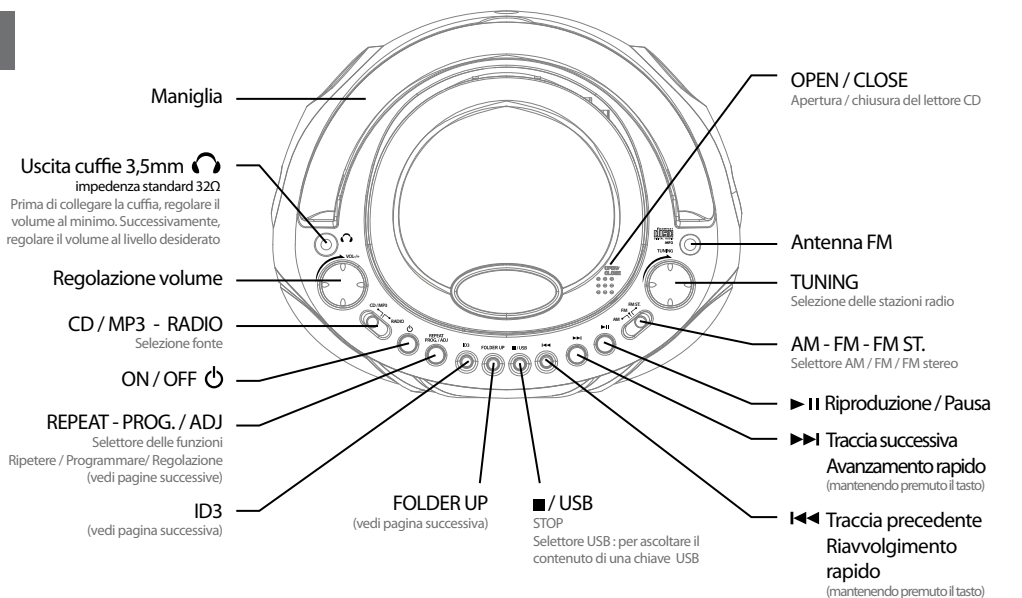
**Display**

Mostra le informazioni di riproduzione in corso (numero traccia, funzioni, etc.)

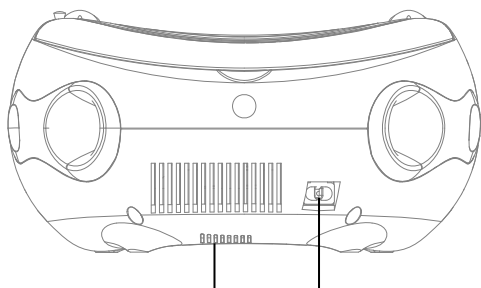
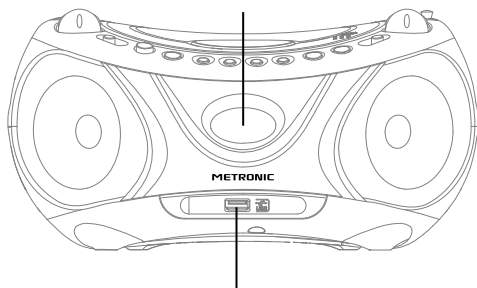
**ATTENZIONE : non aprire il prodotto, rischio di scosse elettriche.**

INFORMATIVA AGLI UTENTI ai sensi dell'art. 13 del Decreto Legislativo 25 Luglio 2005, n. 151 "Attuazione delle Direttive 2002/95/CE, 2002/96/CE e 2003/108/CE, relative alla riduzione dell'uso di sostanze pericolose nelle apparecchiature elettriche ed elettroniche, nonché allo smaltimento dei rifiuti". Il simbolo del cassonetto barrato riportato sull'apparecchiatura indica che il prodotto alla fine della propria vita utile deve essere raccolto separatamente dagli altri rifiuti. L'utente dovrà, pertanto, conferire l'apparecchiatura giunta a fine vita agli idonei centri di raccolta differenziata dei rifiuti elettronici ed elettrotecnici, oppure riconsegnarla al rivenditore al momento dell'acquisto di una nuova apparecchiatura di tipo equivalente, in ragione di uno a uno. L'adeguata raccolta differenziata per l'avvio successivo dell'apparecchiatura dismessa al riciclaggio, al trattamento e allo smaltimento ambientale compatibile contribuisce ad evitare possibili effetti negativi sull'ambiente e sulla salute e favorisce il riciclo dei materiali di cui è composta l'apparecchiatura. Lo smaltimento abusivo del prodotto da parte dell'utente comporta l'applicazione delle sanzioni amministrative di cui al D.Lgs. n. 22/1997* (articolo 50 e seguenti del D.Lgs. n. 22/1997).



Togliere il disco di cartoncino prima di inserire il CD nel lettore.



Al volume massimo, l'ascolto prolungato del prodotto può danneggiare l'orecchio dell'utente.

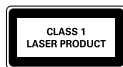

ATTENZIONE : L'apparecchio è un prodotto laser di Classe 1. Per garantire una costante sicurezza, non aprire l'apparecchio. In caso di guasto rivolgersi a centri specializzati qualificati.

REGOLARE L'ORA

- Collegare l'apparecchio alla rete elettrica. Il display indica 00:00.
- Mantenere il tasto **REPEAT - PROG. / ADJ** premuto per 2 secondi, poi premere il tasto ►► o ◄◄ per impostare le ore.
- Premere una volta **REPEAT - PROG. / ADJ** per passare ai minuti. Impostarli alla stessa maniera delle ore.
- Premere il tasto **REPEAT - PROG. / ADJ** per confermare.

ASCOLTARE LA RADIO

- Se l'apparecchio è spento, premere il tasto .
- Posizionare il selettore **CD/MP3 - RADIO** su **RADIO**.
- Scegliere FM, FM stereo o AM tramite il tasto **AM - FM - FM ST**.
- Allungare e orientare l'antenna telescopica.
- Impostare la stazione radio tramite la rotella **TUNING**.

ASCOLTARE CD

- Se l'apparecchio è spento, premere il tasto .
- Posizionare il selettore **CD/MP3 - RADIO** su **CD/MP3**.
- Premere sul coperchio **OPEN / CLOSE**.
- Inserire un CD (nel verso corretto) nel lettore CD.
- Chiudere il coperchio. Dopo qualche secondo comparirà sul display il numero totale di tracce.
- Premere il tasto ►|| per avviare la riproduzione.

ASCOLTARE LA MUSICA DALLA PORTA USB

- Se l'apparecchio è spento, premere il tasto .
- Inserire la chiave USB nella porta USB situata sulla facciata della radio.
- Posizionare il selettore **CD/MP3 - RADIO** su **CD/MP3**.
- Premere 2 secondi sul tasto ■ / **USB** Comparirà la scritta «USB» sul display.
- Premere il tasto **FOLDER UP** per scegliere una cartella.
- Premere il tasto ►► o ◄◄ per scegliere la traccia.
- Premere il tasto ►|| per avviare la riproduzione.

Per uscire dalla modalità USB, premere il tasto ■ / **USB**.

NOTA : Le chiavi USB devono obbligatoriamente essere formattate in FAT.

FUNZIONI SPECIALI :

Tasto ID3 (solo in modalità CD-MP3 o USB)

Premendo una volta il tasto **ID3** è possibile visualizzare sul display il nome dell'album, dell'artista e della traccia in ascolto. Premendo nuovamente questo tasto, scompariranno le informazioni sul display.

Tasto FOLDER UP (solo in modalità CD-MP3 o USB)

Permette di navigare più facilmente quando un CD-MP3 o una chiave USB contengono molti file divisi in cartelle.

Premendo una volta questo tasto, si passa alla cartella successiva.

Funzione REPEAT

Per ripetere la traccia in corso :

- Durante la riproduzione, premere una volta il tasto **REPEAT - PROG. / ADJ**.
- La scritta «REP» comparirà sul display.

Per ripetere la cartella contenente la traccia in corso (solo in modalità CD-MP3 ou USB) :

- Durante la riproduzione, premere 2 volte di seguito il tasto **REPEAT - PROG. / ADJ**.
- La scritta «REP FOLDER» comparirà sul display.

Per ripetere tutto il disco :

- Durante la riproduzione, premere 3 volte il tasto **REPEAT - PROG. / ADJ.**
- la scritta «REP ALL» comparirà sul display.

Funzione RANDOM (lettura casuale)

- Durante la riproduzione, premere 4 volte il tasto **REPEAT - PROG. / ADJ.**
- La scritta «RANDOM» comparirà sul display.

Funzione INTRO

Questa funzione permette la riproduzione dei primi 10 secondi di ogni traccia.

- Durante la riproduzione, premere 5 volte il tasto **REPEAT - PROG. / ADJ.**
- La scritta «INTRO» comparirà sul display.

Funzione NORMAL (retour au mode de lecture normal)

- Durante la riproduzione, premere 6 volte il tasto **REPEAT - PROG. / ADJ.**

Funzione PROG.

Permette di memorizzare una selezione di tracce in modalità CD o USB (Playlist).

In modalità CD, la playlist può contenere fino a 20 tracce.

In modalità MP3 o USB, una playlist può contenere fino a 99 tracce.

Per avviare una programmazione :

- Premere il tasto **■ / USB** per lasciare la modalità riproduzione o programmazione.
- Premere il tasto **REPEAT - PROG. / ADJ.** Sul display lampeggeranno le scritte «P01» et «F00».
- Premere il tasto **▶▶** o **◀◀** per selezionare la cartella.
- Premere il tasto **REPEAT - PROG. / ADJ.** Sul display lampeggeranno le scritte «P01» et «T00»
- Premere il tasto **▶▶** o **◀◀** pour selezionare la traccia.
- Premere il tasto **REPEAT - PROG. / ADJ** pour memorizzare la playlist. Ricominciare l'operazione per scegliere altre tracce.
- Premere il tasto **▶||** per riprodurre la playlist.

*Nota : per annullare la programmazione e tornare in modalità normale, premere 2 volte sul tasto **■ / USB.***

CARATTERISTICHE TECNICHE :

- Classe I Laser
- Consumo in funzione : 8W / Consumo in stand-by : 0,8W
- Frequenza AM : 517 - 1630 kHz / Frequenza FM : 87,5 - 108,5 MHz
- Alimentazione : di rete 230V~ 50Hz / a pile 1.2~1.5V, x6, tipo C (LR14)

Apparecchio conforme alle norme 

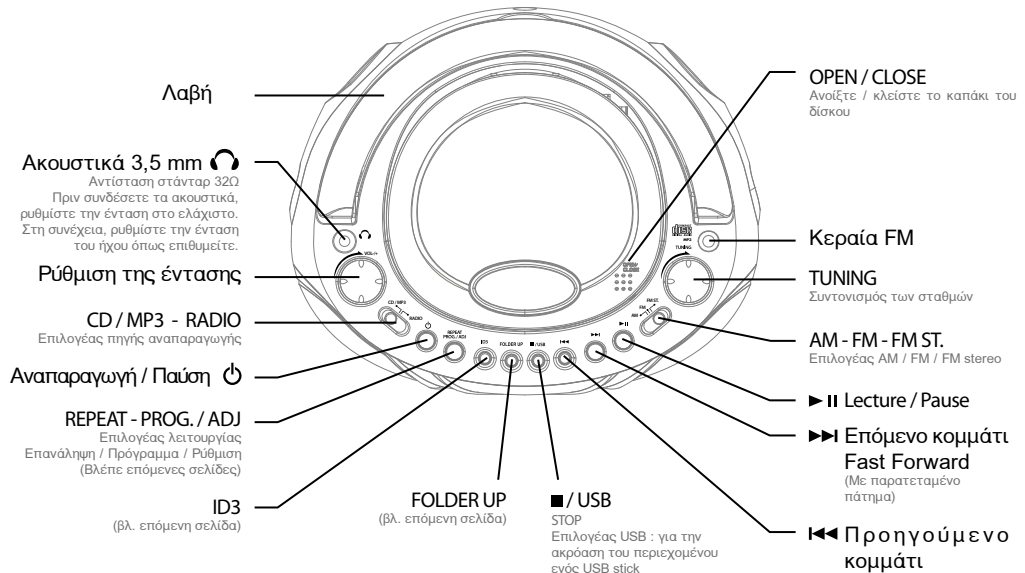

Απεικόνιση
Εμφανίζει πληροφορίες αναπαραγωγής σε εξέλιξη (αριθμός τίτλου, λειτουργία, κλπ..)

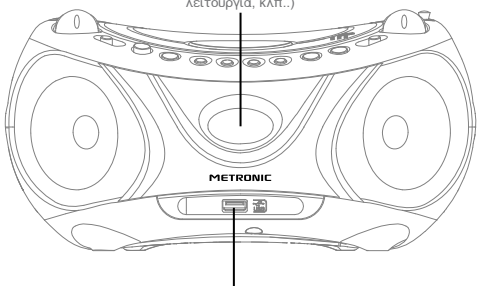

Θύρα USB

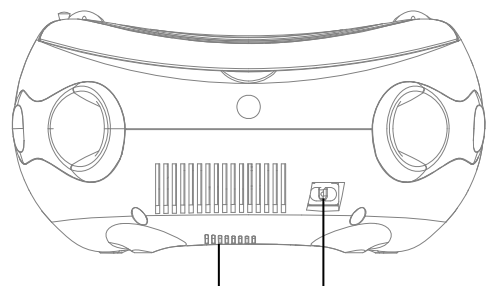

Έδρα μπαταριών (στο CD Radio):
6x 1,2 ~ 1,5V C (LR14) (δεν συμπεριλαμβάνονται)

Σύνδεση τροφοδοτικού



ΠΡΟΣΟΧΗ: μην ανοίξετε το προϊόν Αποφυγή κινδύνων ηλεκτρικών εκκενώσεων.



ΠΛΗΡΟΦΟΡΙΕΣ ΠΡΟΣ ΤΟΥΣ ΧΡΗΣΤΕΣ σύμφωνα με το άρθρο 13 του Νομοθετικού Διατάγματος της 25 Ιουλίου 2005, αρ. 151 «Μεταφορά των Οδηγιών 2002/95/ΕΚ, 2002/96/ΕΚ και 2003/108/ΕΚ, σχετικά με τη μείωση της χρήσης των επικίνδυνων ουσιών στις ηλεκτρικές και ηλεκτρονικές συσκευές, καθώς και σχετικά με τη διάθεση των αποβλήτων». Το σύμβολο του διαγραμμένου κάδου επάνω στη συσκευασία δηλώνει ότι το προϊόν στο τέλος της ζωής του πρέπει να αποκομιθεί ξεχωριστά από τα υπόλοιπα απόβλητα. Ο χρήστης θα πρέπει, επομένως, να παραδώσει τον εξοπλισμό που έχει φτάσει στο τέλος της ζωής του στα κατάλληλα κέντρα αποκομιδής, τα οποία είναι ξεχωριστά για τα ηλεκτρικά και ηλεκτρονικά απόβλητα, ή να τον επιστρέψει στον πωλητή κατά την αγορά εξοπλισμού αντίστοιχου τύπου, σε ανάλογια ένα προς ένα. Η κατάλληλη ξεχωριστή αποκομιδή για την αποστολή στη συνέχεια του εξοπλισμού που διατίθεται προς ανακύκλωση, η επεξεργασία και η κατάλληλη για το περιβάλλον διάθεση συμβάλλει στην αποφυγή πιθανών αρνητικών επιπτώσεων για το περιβάλλον και για την υγεία και ευνοεί την ανακύκλωση των υλικών από τα οποία αποτελείται ο εξοπλισμός. Η ακατάλληλη διάθεση του προϊόντος εκ μέρους του χρήστη επιφέρει την επιβολή



Οι οδηγίες συνεχίζονται στο χάρτινο δίσκο στο εσωτερικό του CD player. Σας συνιστούμε να φυλάξετε αυτό το έγγραφο.



Στη μέγιστη ένταση, η παρατεταμένη ακρόαση Άνοιγμα/Κλείσιμο της υποδοχής CD του προϊόντος μπορεί να προκαλέσει βλάβη στο αυτί του χρήστη



ΠΡΟΣΟΧΗ : Η συσκευή είναι ένα προϊόν λέιζερ Κλάσης 1. Για να εγγυηθεί η σταθερή ασφάλεια, μην ανοίξετε τη συσκευή. Σε περίπτωση βλάβης απευθυνθείτε σε ειδικευμένα κέντρα υποστήριξης.

Ρύθμιση του ρολογιού

- Συνδέστε τη συσκευή. Η οθόνη δείχνει 00:00.
- Κρατήστε πατημένο το πλήκτρο REPEAT- PROG. / ADJ για 2 δευτερόλεπτα, στη συνέχεια πατήστε το πλήκτρο ►► για ◀◀ να περάσετε στις ώρες.
- Πατήστε σύντομα το πλήκτρο REPEAT- PROG. / ADJ για να περάσετε στα λεπτά κατά τον ίδιο τρόπο.
- Πατήστε το πλήκτρο REPEAT- PROG. / ADJ για επιβιβέωση.

Ακρόαση ραδιοφώνου

- Αν η συσκευή είναι απενεργοποιημένη, πιέστε το πλήκτρο ⏻.
- Γυρίστε το πλήκτρο CD/MP3 Π RADIO στην θέση λειτουργίας RADIO.
- Επιλέξτε FM, AM ή FM stereo από το πλήκτρο AM- FM- FMST.
- Ανοίξτε και προσανατολίστε την τηλεσκοπική κεραία.
- Συντονίστε το ραδιόφωνο στο σταθμό που επιθυμείτε.

Ακρόαση μουσικών CDs

- Αν η συσκευή είναι απενεργοποιημένη, πιέστε το πλήκτρο ⏻.
- Γυρίστε τον επιλογέα CD/MP3 Π RADIO στη θέση CD/MP3.
- Πιέστε το καπάκι OPEN/ CLOSE.
- Τοποθετήστε ένα CD (όψη προς τα πάνω) στη συσκευή.
- Κλείστε το καπάκι. Ο συνολικός αριθμός των τίτλων εμφανίζεται στην οθόνη μετά από μερικά δευτερόλεπτα.
- Πατήστε το κουμπί για ►► να ξεκινήσει η αναπαραγωγή.

Ακρόαση μουσικής μέσω της θύρας USB

- Αν η συσκευή είναι απενεργοποιημένη, πιέστε το πλήκτρο ⏻.
- Τοποθετήστε το USB stick στη θύρα USB στο μπροστινό μέρος.
- Γυρίστε τον επιλογέα ≠ CD/MP3 Π RADIO στη θέση CD/MP3.
- Πιέστε το πλήκτρο για 2 δευτερόλεπτα ■ / USB να εμφανιστεί «USB» στην οθόνη.
- Πιέστε το πλήκτρο **FOLDER UP** για να επιλέξετε ένα φάκελο.
- Πιέστε το πλήκτρο ►► για ◀◀ να επιλέξετε το επιθυμητό κομμάτι.
- Πιέστε το πλήκτρο ►► να ξεκινήσει η αναπαραγωγή.

Για να βγείτε από την λειτουργία USB, πιέστε το πλήκτρο ■ / USB.

ΣΗΜΕΙΩΣΗ : Τα USB sticks θα πρέπει υποχρεωτικά να έχουν διαμόρφωση FAT.

ΙΔΙΑΙΤΕΡΕΣ ΛΕΙΤΟΥΡΓΙΕΣ :

Βασικά ID3 (λειτουργία CD-MP3 ή μόνο USB)

Πατώντας το κουμπί, θα εμφανιστεί το όνομα του άλμπουμ ο τίτλος, ο καλλιτέχνης και το τραγούδι που ακούτε. Εάν πατηθεί ξανά αυτό το πλήκτρο θα απενεργοποιήσετε αυτήν την οθόνη.

Πλήκτρο FOLDER UP (λειτουργία CD-MP3 ή μόνο USB)

Επιτρέπει την εύκολη πλοήγηση, όταν ένα MP3-CD ή USB stick περιέχει πολλά αρχεία που είναι αποθηκευμένα σε διαφορετικούς καταλόγους ή φακέλους.

Πατώντας αυτό το κουμπί θα μεταβείτε στον επόμενο φάκελο.

Λειτουργία REPEAT

Για την επανάληψη στο τρέχον κομμάτι :

- Κατά την αναπαραγωγή, πατήστε μία φορά το πλήκτρο ≠ REPEAT- PROG. / ADJ.
- Η ένδειξη «REP» εμφανίζεται στην οθόνη.

Για επανάληψη του φακέλου που περιέχει το τρέχον κομμάτι (λειτουργία CD-MP3 ή μόνο USB):

- Κατά την αναπαραγωγή, πιέστε 2 φορές το πλήκτρο REPEAT- PROG. / ADJ.
- Η ένδειξη «REP FOLDER» εμφανίζεται στην οθόνη.

Για την επανάληψη όλου του δίσκου :

- Κατά τη διάρκεια της αναπαραγωγής, πιέστε 3 φορές το κουμπί ¥ REPEAT- PROG. / ADJ.
- Η ένδειξη «REP ALL» εμφανίζεται στην οθόνη.

Λειτουργία RANDOM (τυχαία αναπαραγωγή)

- Κατά τη διάρκεια της αναπαραγωγής, πιέστε 4 φορές το κουμπί ¥ REPEAT- PROG. / ADJ.
- Η ένδειξη «RANDOM» εμφανίζεται στην οθόνη.

Λειτουργία INTRO

Αυτή η λειτουργία επιτρέπει την ανάγνωση των 10 πρώτων δευτερολέπτων κάθε κομματιού.

- Κατά τη διάρκεια της αναπαραγωγής, πιέστε 5 φορές το κουμπί ¥ REPEAT- PROG. / ADJ.
- Η ένδειξη «INTRO» εμφανίζεται στην οθόνη.

Λειτουργία NORMAL(επιστροφή στην κανονική αναπαραγωγή)

- Κατά τη διάρκεια της αναπαραγωγής, πιέστε 6 φορές το κουμπί ¥ REPEAT- PROG. / ADJ.

Λειτουργία PROG.

Μπορεί να παίξει διαδοχικά επιλεγμένους τίτλους CD ή USB (λίστα αναπαραγωγής -Playlist).

Στη λειτουργία CD, η λίστα μπορεί να περιέχει μέχρι και 20 κομμάτια.

Σε λειτουργία MP3 ή USB, η λίστα μπορεί να περιέχει μέχρι και 99 κομμάτια.

Για να ξεκινήσετε τον προγραμματισμό:

- Πιέστε το πλήκτρο \blacksquare / **USB** για έξοδο από την αναπαραγωγή ή τον προγραμματισμό.
- Πιέστε το πλήκτρο **REPEAT - PROG. / ADJ.** Η οθόνη θα εμφανίσει αναβοσβήνοντας «P01» «F00».
- Πιέστε το πλήκτρο $\blacktriangleright\blacktriangleright$ και $\blacktriangleleft\blacktriangleleft$ για να επιλέξετε τον επιθυμητό φάκελο.
- Πιέστε το πλήκτρο **REPEAT - PROG. / ADJ.** οθόνη θα εμφανίσει αναβοσβήνοντας «P01» και «T00».
- Πιέστε το πλήκτρο $\blacktriangleright\blacktriangleright$ και $\blacktriangleleft\blacktriangleleft$ να επιλέξετε τον επιθυμητό τίτλο.
- Πιέστε το πλήκτρο **REPEAT - PROG. / ADJ** να αποθηκεύσετε την επιλογή. Επαναλάβετε και για τους υπόλοιπους επιλεγμένους τίτλους κομματιών.
- Η επιλογή ολοκληρώθηκε, πιέστε το πλήκτρο $\blacktriangleright\parallel$ για να αρχίσει η λίστα αναπαραγωγής.

Σημείωση : για να ακυρώσετε τον προγραμματισμό και να επιστρέψετε στην κανονική λειτουργία, πατήστε 2 φορές το πλήκτρο \blacksquare / **USB**.

ΤΕΧΝΙΚΑ ΧΑΡΑΚΤΗΡΙΣΤΙΚΑ :

- Class 1 Laser
- Κατανάλωση σε λειτουργία: 8W / Κατανάλωση εκτός λειτουργίας: 0,8W
- Συχνότητες AM : 517 - 1630 kHz / Συχνότητες FM : 87,5 - 108,5 MHz
- Τροφοδοσία : AC 230V~ 50Hz / με μπαταρίες 1.2~1.5V, x6, μεγέθους C (LR14)

Κανονιστικές σημάσεις, βρίσκονται κάτω από την συσκευή **CE**.

Salida auricular 3,5mm 
 impedancia standard 32Ω
 Antes de conectar un auricular, situar el volumen en el mínimo. Ajustar después el volumen deseado

Ajuste de volumen

CD / MP3 - RADIO
 Selección de la fuente

Encender / apagar 

REPEAT - PROG. / ADJ.
 Selector de modos
 Repetir / Programar / Ajuste
 (ver páginas siguientes)

ID3
 (ver página siguiente)

FOLDER UP
 (ver página siguiente)

■ / USB
 STOP
 Selector USB ; para escuchar el contenido de una llave USB

OPEN / CLOSE
 Apertura / cierre de la tapa del disco

Antena FM

TUNING
 Ajuste de emisoras

AM - FM - FM ST.
 Selector AM / FM / FM estereo

▶ || Reproducción / Pausa

▶▶ Track siguiente
 Avance rápido
 (con una pulsación larga)

◀◀ Track anterior
 Retroceso rápido
 (con una pulsación larga)

Display

Muestra las informaciones de reproducción en curso (número de título, modo, etc.)

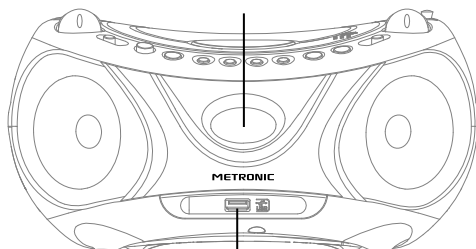

Puerto USB

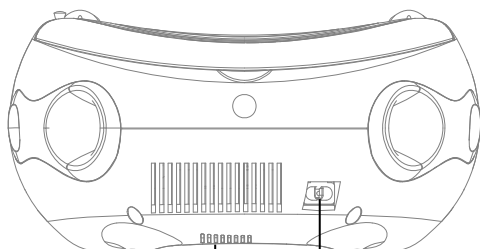

Compartimento para pilas (bajo la radio CD) :
 6x 1.2~1.5V tipo C (LR14) (no incluidas)

Conector para alimentación eléctrica



ATENCIÓN: no abrir el producto: riesgo de shock eléctrico.



Este logotipo significa que no debe tirar los aparatos averiados o ya usados con la basura ordinaria. Estos aparatos son susceptibles de contener sustancias peligrosas que pueden perjudicar la salud y el medio ambiente. Exija la recogida de estos aparatos por su distribuidor o bien utilice los medios de recogida selectiva que están a su disposición en su localidad



El manual se prolonga en el cartón redondo presente en el lector CD. Se recomienda conservar este documento.



La escucha del reproductor durante tiempo prolongado a plena potencia puede dañar el oído del usuario.

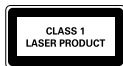

ATENCIÓN : Este aparato es un producto laser de Clase 1. Para garantizar una seguridad constante, no retire ninguna de las tapas y no intente acceder al interior del aparato. Para cualquier reparación, diríjase a un especialista cualificado.

AJUSTAR EL RELOJ

- Conectar el aparato a la red eléctrica. La pantalla indica 00:00.
- Mantener el botón **REPEAT - PROG. / ADJ** pulsado durante 2 segundos y después pulsar el botón **▶▶** o bien **◀◀** para hacer desfilir las horas.
- Pulsar brevemente el botón **REPEAT - PROG. / ADJ** para pasar a los minutos y ajustarlos de la misma manera.
- Pulsar el botón **REPEAT - PROG. / ADJ** para confirmar.

ESCUCHAR LA RADIO

- Si el aparato está apagado, pulsar el botón **⏻**.
- Colocar el botón **CD/MP3 - RADIO** en la posición **RADIO**.
- Seleccionar FM, FM estéreo o AM con el botón **AM - FM - FM ST**.
- Desplegar y orientar la antena telescópica
- Ajustar la radio con el botón **TUNING**.

ESCUCHAR CDs

- Si el aparato está apagado, pulsar el botón **⏻**.
- Colocar el botón **CD/MP3 - RADIO** en la posición **CD/MP3**.
- Pulsar la parte de la tapa marcada con **OPEN / CLOSE**.
- Colocar un CD (cara escrita hacia abajo) en el lector.
- Cerrar la tapa. El número total de títulos aparece en la pantalla después de algunos segundos.
- Pulsar el botón **▶||** para lanzar la reproducción.

ESCUCHAR MÚSICA DESDE EL PUERTO USB

- Si el aparato está apagado, pulsar el botón **⏻**.
- Colocar la llave USB en el puerto USB del frontal.
- Colocar el botón **CD/MP3 - RADIO** en la posición **CD/MP3**.
- Pulsar 2 segundos el botón **■ / USB** para ver «USB» en la pantalla.
- Pulsar el botón **FOLDER UP** para seleccionar una carpeta.
- Pulsar el botón **▶▶** o bien **◀◀** para seleccionar la pista deseada.
- Pulsar el botón **▶||** para lanzar la reproducción.

Para salir del modo USB, pulsar el botón **■ / USB**.

NOTA : Las llaves USB deben estar formateadas obligatoriamente en FAT.

FUNCIONES ESPECIALES :

Tecla ID3 (modo CD-MP3 o bien USB únicamente)

Una pulsación en el botón **ID3** permite mostrar el nombre del álbum, artista y título del tema escuchado. Una nueva pulsación en este botón permite desactivar esta visualización.

Tecla FOLDER UP (modo CD-MP3 o bien USB únicamente)

Permite navegar más cuando un CD-MP3 o una llave USB contienen muchos ficheros clasificados en diferentes carpetas.

Una pulsación en este botón permite ir a la carpeta siguiente.

Modo REPEAT

Para repetir la pista actual :

- Durante la reproducción, pulsar 1 vez el botón **REPEAT - PROG. / ADJ**.
- Aparece «REP» en pantalla.

Para volver a la carpeta que contiene la pista actual, (modo CD-MP3 o USB únicamente) :

- Durante la reproducción, pulsar 2 veces el botón **REPEAT - PROG. / ADJ**.
- Aparece «REP FOLDER» en pantalla.

Para repetir todo el disco :

- Durante la reproducción, pulsar 3 veces el botón **REPEAT - PROG. / ADJ.**
- Aparece «REP ALL» en pantalla.

Modo RANDOM (reproducción aleatoria)

- Durante la reproducción, pulsar 4 veces el botón **REPEAT - PROG. / ADJ.**
- Aparece «RANDOM» en pantalla.

ES

Modo INTRO

Este modo permite la reproducción de los 10 primeros segundos de cada pista.

- Durante la reproducción, pulsar 5 veces el botón **REPEAT - PROG. / ADJ.**
- Aparece «INTRO» en pantalla.

Modo NORMAL (volver al modo reproducción normal)

- Durante la reproducción, pulsar 6 veces el botón **REPEAT - PROG. / ADJ.**

Modo PROG.

Permite reproducir sucesivamente una selección de títulos en modo CD o bien USB (Playlist).

En modo CD, la lista de reproducción puede contener hasta 20 títulos.

En modo MP3 o bien USB, la lista de reproducción puede contener hasta 99 títulos.

Para iniciar una programación :

- Pulsar el botón **■ / USB** para salir del modo reproducción o programación.
- Pulsar el botón **REPEAT - PROG. / ADJ.** La pantalla muestra «P01» y «F00» parpadea.
- Pulsar el botón **▶▶** o bien **◀◀** para seleccionar la carpeta deseada.
- Pulsar el botón **REPEAT - PROG. / ADJ.** La pantalla muestra «P01» y «T00» parpadea.
- Pulsar el botón **▶▶** o bien **◀◀** para seleccionar el título deseado.
- Pulsar el botón **REPEAT - PROG. / ADJ** para memorizar la selección. Reiniciar la operación para seleccionar otros títulos.
- Con la selección finalizada, pulsar el botón **▶||** para lanzar la lista de reproducción.

*Nota : para anular la programación y volver al modo normal, pulsar 2 veces el botón **■ / USB**.*

CARACTERÍSTICAS TÉCNICAS :

- Class 1 Laser
- Consumo en funcionamiento : 8W / Consumo en standby : 0,8W
- Frecuencia AM : 517 - 1630 kHz / Frecuencia FM : 87,5 - 108,5 MHz
- Alimentación : eléctrica 230V~ 50Hz / con pilas 1.2~1.5V, x6, tipo C (LR14)

Marcas normativas, incluido , bajo el aparato.

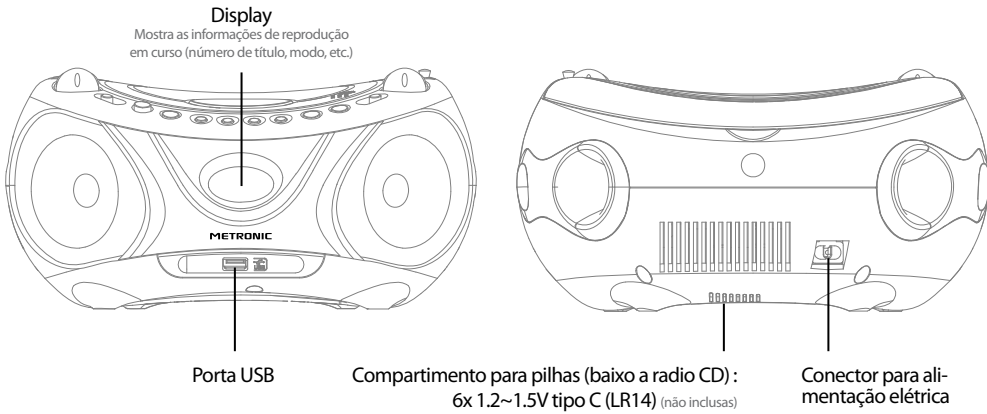
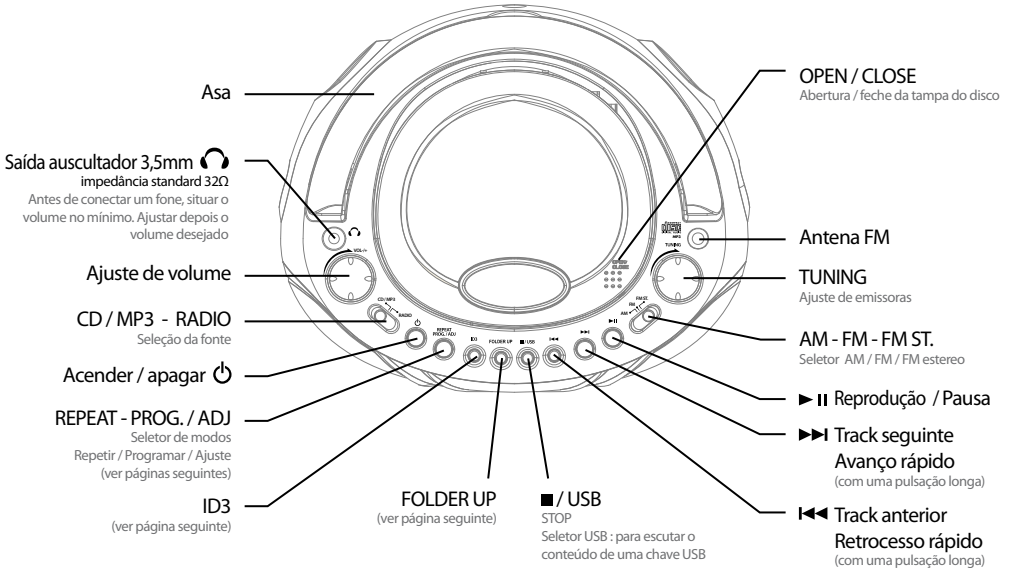

⚠ ATENÇÃO: não abrir o produto: risco de choque elétrico.

♻ Este logotipo significa que não deve atirar os aparelhos avariados ou já usados com o lixo ordinário. Estes aparelhos são susceptíveis de conter substâncias perigosas que podem prejudicar a saúde e o médio ambiente. Exija a recolha destes aparelhos por seu distribuidor ou bem utilize os meios de recolha seletiva que estão a sua disposição em sua localidade.

⚠ O manual se prolonga no papelão redondo presente no leitor CD. Recomenda-se conservar este documento.

⚠ A escuta do reproduzidor durante tempo prolongado a plena potência pode danar o ouvido do usuário.



⚠ ATENÇÃO: Este aparelho é um produto laser de Classe 1. Para garantir uma segurança constante, não retire nenhuma das tampas e não tente aceder ao interior do aparelho. Para qualquer reparação, dirija-se a um especialista qualificado.

AJUSTAR O RELÓGIO

- Conectar o aparelho à rede elétrica. O ecrã indica 00:00.
- Manter o botão **REPEAT - PROG. / ADJ** carregado durante 2 segundos e depois carregar o botão ►► ou bem ◄◄ para fazer desfilas as horas.
- Carregar brevemente o botão **REPEAT - PROG. / ADJ** para passar aos minutos e ajustá-los da mesma maneira.
- Carregar o botão **REPEAT - PROG. / ADJ** para confirmar.

ESCUTAR A RÁDIO

PT

- Se o aparelho está apagado, carregar o botão ⏻.
- Colocar o botão **CD/MP3 - RADIO** na posição **RADIO**.
- Selecionar FM, FM estéreo ou AM com o botão **AM - FM - FM ST**.
- Despregar e orientar a antena telescópica
- Ajustar a rádio com o botão **TUNING**.

ESCUTAR CDs

- Se o aparelho está apagado, carregar o botão ⏻.
- Colocar o botão **CD/MP3 - RADIO** na posição **CD/MP3**.
- Carregar a parte da tampa marcada com **OPEN / CLOSE**.
- Colocar um CD (cara escrita para abaixo) no leitor.
- Fechar a tampa. O número total de títulos aparece no ecrã depois de alguns segundos.
- Carregar o botão ►► para lançar a reprodução.

ESCUTAR MÚSICA DESDE A PORTA USB

- Se o aparelho está apagado, pulsar o botão ⏻.
- Carregar a chave USB no porto USB do frontal.
- Colocar o botão **CD/MP3 - RADIO** na posição **CD/MP3**.
- Carregar 2 segundos o botão ■ / **USB** para ver «USB» na tela.
- Carregar o botão **FOLDER UP** para selecionar uma pasta.
- Carregar o botão ►► ou bem ◄◄ para selecionar a pista desejada.
- Carregar o botão ►► para lançar a reprodução.

Para sair do modo USB, pulsar o botão ■ / **USB**.

NOTA : As chaves USB devem estar formatadas obrigatoriamente em FAT.

FUNÇÕES ESPECIAIS :

Tecla ID3 (modo CD-MP3 ou bem USB unicamente)

Uma pulsação no botão **ID3** permite mostrar o nome do álbum, artista e título do tema escutado.

Uma nova pulsação neste botão permite desativar esta visualização.

Tecla FOLDER UP (modo CD-MP3 ou bem USB unicamente)

Permite navegar mais quando um CD-MP3 ou uma chave USB contém muitos ficheiros classificados em diferentes pastas.

Uma pulsação neste botão permite ir à pasta seguinte.

Modo REPEAT

Para repetir a pista atual :

- Durante a reprodução, carregar 1 vez o botão **REPEAT - PROG. / ADJ**.
- Aparece «REP» no ecrã.

Para voltar à pasta que contém a pista atual, (modo CD-MP3 ou USB unicamente) :

- Durante a reprodução, carregar 2 vezes o botão **REPEAT - PROG. / ADJ**.
- Aparece «REP FOLDER» no ecrã.

Para repetir todo o disco :

- Durante a reprodução, carregar 3 vezes o botão **REPEAT - PROG. / ADJ.**
- Aparece «REP ALL» no ecrã.

Modo RANDOM (reprodução aleatória)

- Durante a reprodução, carregar 4 vezes o botão **REPEAT - PROG. / ADJ.**
- Aparece «RANDOM» no ecrã.

Modo INTRO

Este modo permite a reprodução dos 10 primeiros segundos de cada pista.

- Durante a reprodução, carregar 5 vezes o botão **REPEAT - PROG. / ADJ.**
- Aparece «INTRO» no ecrã.

Modo NORMAL (voltar ao modo reprodução normal)

- Durante a reprodução, carregar 6 vezes o botão **REPEAT - PROG. / ADJ.**

Modo PROG.

Permite reproduzir sucessivamente uma seleção de títulos em modo CD ou bem USB (Playlist).

Em modo CD, a lista de reprodução pode conter até 20 títulos.

Em modo MP3 ou bem USB, a lista de reprodução pode conter até 99 títulos.

Para iniciar uma programação :

- Carregar o botão **■ / USB** para sair do modo reprodução ou programação.
- Carregar o botão **REPEAT - PROG. / ADJ.** O ecrã mostra «P01» e «F00» pisca.
- Carregar o botão **▶▶** ou bem **◀◀** para selecionar a pasta desejada.
- Carregar o botão **REPEAT - PROG. / ADJ.** O ecrã mostra «P01» e «T00» pisca.
- Carregar o botão **▶▶** ou bem **◀◀** para selecionar o título desejado.
- Carregar o botão **REPEAT - PROG. / ADJ** para memorizar a seleção. Reiniciar a operação para selecionar outros títulos.
- Com a seleção finalizada, pulsar o botão **▶||** para lançar a lista de reprodução.

*Nota : para anular a programação e voltar ao modo normal, pulsar 2 vezes o botão **■ / USB**.*

CARACTERÍSTICAS TÉCNICAS :

- Class 1 Laser
- Consumo em funcionamento : 8W / Consumo em standby : 0,8W
- Frequência AM : 517 - 1630 kHz / Frequência FM : 87,5 - 108,5 MHz
- Alimentação : elétrica 230V~ 50Hz / com pilhas 1.2~1.5V, x6, tipo C (LR14)

Marcas normativas, incluso , sob o aparelho.

METRONIC

Fabriqué en Asie
Made in Asia
Fabricado en Asia