

**RICOH**

# CX5

## Mode d'emploi de l'appareil photo

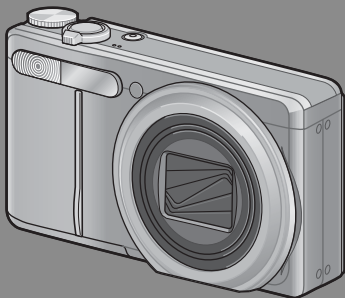

Le numéro de série de ce produit est gravé sous l'appareil photo.

### ***Fonctionnement de base***

Si vous utilisez l'appareil pour la première fois, lisez d'abord cette section.

Cette section fournit une présentation de base de la mise sous tension de l'appareil et de la prise et de la lecture de photos.

### ***Opérations avancées***

Lisez cette section pour en savoir plus sur les différentes fonctions de l'appareil photo.

Cette section fournit des informations plus détaillées sur les fonctions utilisées pour la prise et la lecture de photos, ainsi que des informations sur les réglages personnalisés, l'impression des photos et l'utilisation de l'appareil photo avec un ordinateur.

La batterie rechargeable doit être chargée avant usage. La batterie n'est pas chargée lors de l'achat.

# Préface

Le présent mode d'emploi contient des informations sur le mode de fonctionnement des fonctions de prise de vue et de lecture de ce produit, ainsi que des conseils pratiques sur son utilisation. Pour exploiter pleinement les fonctions de ce produit, nous vous invitons à lire attentivement le présent manuel dans son intégralité avant toute utilisation. Veuillez à conserver ce manuel à portée de main, de manière à pouvoir le consulter facilement en cas de besoin.

Ricoh Co., Ltd.

<b>Mesures de sécurité</b>	Pour une bonne utilisation de votre appareil, lisez attentivement les mesures de sécurité.
<b>Prises de vue d'essai</b>	Avant toute utilisation de votre appareil photo numérique, veuillez à effectuer des prises de vues d'essai afin de vous assurer que l'enregistrement s'effectue normalement.
<b>Droit d'auteur</b>	Toute reproduction ou modification de matériel protégé par un droit d'auteur, tel que des livres, des magazines et de la musique, est interdite, sous réserve de l'autorisation de l'auteur, excepté à des fins d'utilisations limitées, notamment pour un usage personnel, domestique ou tout autre usage similaire.
<b>Exemptions de responsabilité</b>	Ricoh Co., Ltd. n'endosse en aucun cas la responsabilité des échecs d'enregistrement ou de lecture causés par un dysfonctionnement de ce produit.
<b>La garantie</b>	Cet appareil est produit selon des normes locales et la garantie n'est valable que dans le pays d'achat. En cas de dysfonctionnement ou de panne de votre appareil alors que vous vous trouvez à l'étranger, aucun service après-vente ne sera assuré sur place et les éventuelles réparations resteront à votre charge.
<b>Interférences électriques</b>	Si vous placez votre appareil photo à proximité d'un autre appareil électronique, il se peut que les interférences se produisant endommagent les appareils. Plus particulièrement, si vous placez votre appareil à proximité d'un poste de télévision ou de radio, il se peut que de l'électricité statique apparaisse. Dans ce cas, veuillez suivre la procédure suivante. <ul style="list-style-type: none"><li>• Eloignez l'appareil photo autant que possible du poste de télévision ou de radio.</li><li>• Modifiez l'orientation de l'antenne du poste de télévision ou de radio.</li><li>• Branchez l'appareil dans une autre prise de courant que celle de l'appareil émetteur.</li></ul>

© 2011 RICOH CO., LTD. Tous droits réservés. Cette publication ne peut être reproduite en tout ou en partie sans l'autorisation expresse et écrite de Ricoh. Ricoh se réserve le droit de modifier le contenu de ce document à tout moment et sans avis préalable.

Tous les efforts ont été faits pour garantir l'exactitude des informations contenues dans ce document. Dans le cas où vous rencontreriez néanmoins une erreur ou une omission, nous vous serions reconnaissants de bien vouloir nous en avertir à l'adresse indiquée en quatrième de couverture de ce manuel.

Microsoft, Windows, Windows Vista®, Windows 7™, et Internet Explorer sont des marques déposées de Microsoft Corporation aux États-Unis et dans d'autres pays. Macintosh et Mac OS sont des marques déposées d'Apple Inc. aux États-Unis et dans d'autres pays. Adobe, le logo Adobe et Adobe Reader sont des marques commerciales d'Adobe Systems Incorporated. MediaBrowser™ est une marque commerciale de Pixela Corporation.

HDMI, le logo HDMI et High-Definition Multimedia Interface sont des marques commerciales ou déposées de HDMI Licensing LLC. Eye-Fi, le logo Eye-Fi et Eye-Fi connected sont des marques commerciales de Eye-Fi, Inc. PhotoSolid® est une marque déposée de Morpho, Inc. Tous les autres noms de marque mentionnés dans ce document sont la propriété de leurs propriétaires respectifs.

# Consignes de sécurité

## Symboles d'avertissement

Divers symboles sont utilisés tout au long de ce manuel et sur le produit lui-même pour prévenir tout risque de blessure ou de dommage aux biens. Ces symboles et leur signification sont détaillés ci-dessous.

### **Danger**

Ce symbole signale des dangers qui peuvent entraîner rapidement la mort ou des blessures corporelles sérieuses si les instructions correspondantes ne sont pas ou sont mal suivies.

### **Avertissement**

Ce symbole signale des dangers qui peuvent entraîner la mort ou des blessures corporelles sérieuses si les instructions correspondantes ne sont pas ou sont mal suivies.

### **Attention**

Ce symbole signale des dangers qui peuvent entraîner des blessures corporelles ou des dommages aux biens si les instructions correspondantes ne sont pas ou sont mal suivies.

## Exemples de signalisation d'avertissement



Le symbole  vous signale des actions qui doivent être effectuées.



Le symbole  vous signale des actions interdites.

Le symbole  peut être combiné avec d'autres pour indiquer qu'une action spécifique est interdite.

● Exemples

 Ne pas toucher  Ne pas démonter

Prenez les précautions indiquées ci-dessous pour utiliser ce matériel en toute sécurité.

### **Danger**



● Ne tentez pas de démonter, de réparer ou de modifier vous-même l'appareil. Les circuits à haute tension de l'appareil vous font courir un risque de choc électrique.



● Ne tentez pas de démonter, de modifier ou de souder vous-même la batterie.



● Ne jetez pas la batterie au feu, ne la chauffez pas, ne la stockez pas dans des endroits où la température est élevée (par exemple près d'un feu ou à l'intérieur d'une voiture), et ne la jetez pas n'importe où. Veillez également à ne pas mouiller la batterie, à ne pas la jeter dans l'eau ou dans la mer.



● N'essayez pas de percer la batterie ou de la compresser. Veillez à ne pas faire tomber la batterie ni à lui faire subir de choc important.



● N'utilisez pas de batterie visiblement endommagée ou déformée.

## **Avertissement**



- En cas d'anomalies telles que de la fumée ou des odeurs inhabituelles, mettez l'appareil immédiatement hors tension. Retirez la batterie dès que possible, en prenant soin d'éviter tout choc électrique ou brûlure. Si vous alimentez l'appareil via le secteur, veillez à débrancher le cordon d'alimentation de la prise secteur pour éviter tout incendie ou choc électrique. Arrêtez d'utiliser l'appareil dès qu'il présente de tels signes de défaillance. Contactez le centre de service après-vente dès que possible.



- Mettez l'appareil immédiatement hors tension s'il entre en contact avec un objet métallique, de l'eau, du liquide ou si tout autre objet pénètre à l'intérieur de l'appareil. Retirez la batterie et la carte mémoire dès que possible en prenant soin d'éviter tout choc électrique ou brûlure. Si vous alimentez l'appareil via le secteur, veillez à débrancher le cordon d'alimentation de la prise secteur pour éviter tout incendie ou choc électrique. Arrêtez d'utiliser l'appareil dès qu'il présente de tels signes de dysfonctionnement. Contactez le centre de service après-vente dès que possible.



- Si l'écran d'affichage des photos est endommagé, évitez tout contact avec les cristaux liquides qu'il contient. Suivez les mesures d'urgence suivantes si besoin :
  - PEAU : Si des cristaux liquides entrent en contact avec la peau, essuyez et rincez la zone affectée à grande eau, puis lavez-la au savon.
  - YEUX : Si des cristaux liquides pénètrent dans les yeux, lavez-les à l'eau propre pendant au moins 15 minutes et consultez immédiatement un médecin.
  - INGESTION : Si des cristaux liquides sont ingérés, rincez la bouche à grande eau. Il faut ensuite boire de l'eau en grande quantité et se faire vomir. Consultez immédiatement un médecin.



- Pour empêcher toute fuite, surchauffe, ignition ou explosion de la batterie, prenez les précautions suivantes :
  - Utilisez uniquement la batterie recommandée pour cet appareil.
  - Ne transportez pas ou ne stockez pas la batterie avec des objets métalliques, par exemple des stylos à bille métalliques, des colliers, des pièces de monnaie, des broches, etc.
  - Ne placez pas la batterie dans un four à micro-ondes ou un conteneur à haute pression.
  - Si vous constatez une fuite de liquide de batterie ou une odeur inhabituelle, un changement de couleur, etc. en cours d'utilisation ou pendant la charge, retirez immédiatement la batterie de l'appareil ou du chargeur et rangez-la dans un endroit à l'abri de toute source de flammes.



- Pour empêcher toute ignition, électrocution ou explosion de la batterie pendant la charge, prenez les précautions suivantes :
  - N'alimentez l'appareil qu'à la tension indiquée. Évitez également d'utiliser des adaptateurs multi-supports et des cordons prolongateurs.
  - Faites attention de ne pas endommager ni d'entortiller les cordons d'alimentation. Ne placez pas d'objet lourd sur les cordons d'alimentation, ne le tirez pas et ne le pliez pas de façon excessive.
  - Ne branchez ou ne débranchez pas le cordon d'alimentation avec les mains mouillées. Pour débrancher un cordon d'alimentation, attrapez-le toujours par sa fiche.
  - Ne couvrez pas l'appareil pendant la charge.



- Ne laissez pas la batterie et la carte mémoire SD utilisées dans cet appareil à portée des enfants, afin d'éviter tout risque d'ingestion accidentelle. L'ingestion des fluides de batterie est extrêmement dangereuse pour l'être humain. En cas d'ingestion, recherchez immédiatement une aide médicale.



- Conservez l'appareil hors de portée des enfants.



- Si le mécanisme interne de l'appareil est exposé suite à un choc ou autre type de dommage, ne touchez aucun composant interne. Les circuits à haute tension de l'appareil peuvent causer des chocs électriques. Retirez la batterie dès que possible, en prenant soin d'éviter tout choc électrique ou brûlure. Apportez l'appareil au revendeur ou au service après vente le plus proche s'il est endommagé.



- N'utilisez pas l'appareil dans un endroit humide car vous risqueriez de provoquer un incendie ou de subir une décharge électrique.



- N'utilisez pas l'appareil à proximité de gaz inflammables, d'essence, de benzène, de solvant ou de substances du même type pour éviter tout risque d'explosion, d'incendie ou de brûlure.
- N'utilisez pas l'appareil dans des lieux où son usage est limité ou interdit afin d'éviter tout risque de catastrophe ou d'accident.



- Essuyez la poussière qui s'accumule sur la prise d'alimentation électrique de l'appareil afin d'éviter tout risque d'incendie.
- Branchez uniquement l'adaptateur secteur spécifié dans des prises de courant domestique. Tout autre adaptateur présente un risque d'incendie, de choc électrique ou de blessure.



- Pour éviter les risques d'incendie, de choc électrique ou de blessure, n'utilisez pas le chargeur de batterie ni l'adaptateur secteur avec les transformateurs électroniques disponibles dans le commerce lorsque vous voyagez à l'étranger.

Prenez les précautions indiquées ci-dessous pour utiliser ce matériel en toute sécurité.

### **Attention**



- Tout contact avec du liquide s'échappant d'une batterie peut entraîner des brûlures. Si une partie du corps entre en contact avec une batterie endommagée, lavez immédiatement la zone à grande eau. (N'utilisez pas de savon.) Si une batterie commence à fuir, retirez-la immédiatement de l'appareil et essuyez soigneusement le logement de la batterie avant d'en installer une autre.



- Branchez les cordons d'alimentation fermement dans la prise secteur. Un cordon mal branché peut causer un incendie.



- Ne laissez pas l'appareil prendre l'eau ou se mouiller. Ne l'utilisez pas non plus avec les mains mouillées. Dans les deux cas, vous risquez de subir une décharge électrique.





- Ne dirigez pas le flash vers le conducteur d'un véhicule, car cela risquerait de lui faire perdre le contrôle de son véhicule et pourrait entraîner un accident.

Consignes de sécurité  
relatives aux accessoires

Avant d'utiliser un produit optionnel, lisez attentivement les instructions fournies avec ce produit.

## Utilisation des manuels

Les deux manuels suivants sont fournis avec votre CX5.

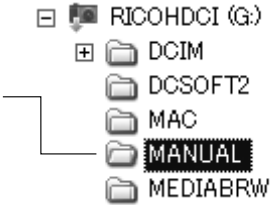
	<b>« Mode d'emploi de l'appareil photo » (le présent livret)</b>
	<p>Ce mode d'emploi décrit l'usage et les fonctions de l'appareil photo. Il décrit également comment installer le logiciel intégré à l'appareil photo sur votre ordinateur.</p>
	<b>« Mode d'emploi du logiciel » (le fichier PDF)</b>
	<p>Ce mode d'emploi décrit la marche à suivre pour télécharger des photos de l'appareil sur votre ordinateur. Le « mode d'emploi du logiciel » est disponible dans le dossier [MANUAL] dans la mémoire interne de l'appareil photo.</p>
	
	<p>Le « mode d'emploi du logiciel » est disponible dans chaque langue.</p>
	<p>Pour copier le mode d'emploi sur votre ordinateur, reliez l'appareil photo à l'ordinateur à l'aide du câble USB fourni. Voir p. 123 pour plus d'informations.</p>

Le logiciel d'affichage et de modification des images « MediaBrowser » (pour Windows uniquement) est également inclus dans la mémoire interne de l'appareil photo. Vous pouvez télécharger les informations relatives à l'utilisation de MediaBrowser depuis l'aide. Pour en savoir plus sur MediaBrowser, contactez le centre d'assistance client ci-dessous.

Amérique du Nord (USA)

TÉL : (Appel gratuit) +1-800-458-4029

Europe

Royaume-Uni, Allemagne, France et Espagne :

TÉL : (Appel gratuit) +800-1532-4865

Autres pays :

TÉL : +44-1489-564-764

Asie

TÉL : +63-2-438-0090

Chine

TÉL : +86-21-5385-3786

Heures d'ouverture : De 9.00 heures à 17.00 heures

# Index « questions-réponses »

 : Consultez ces pages pour en savoir plus sur les réglages de l'appareil photo

 : Consultez ces pages pour obtenir des explications sur les fonctions de l'appareil photo

## Premières étapes

*Comment régler l'horloge ?*

Réglage de l'horloge  P.28, 109;  P.114

*Comment recharger la batterie ?*

Chargement de la batterie  P.26

*Comment formater la mémoire interne ou une carte mémoire ?*

Formatage  P.24, 109;  P.110

## Prise de vue

### Prise de vue de type « viser-déclencher »

*L'appareil photo peut-il choisir les réglages automatiquement ?*

Mode Prise de vue auto  P.30

*L'appareil photo peut-il identifier la scène automatiquement ?*

Mode Scène automatique  P.38

*L'appareil photo peut-il adapter les réglages à une scène ?*

Mode Scène  P.62;  P.59

### Gestion du flou

*La fonction de mise au point peut-elle suivre les sujets en mouvement ?*

AF suivi du sujet  P.78;  P.80, 86

*Comment éviter le flou provoqué par le bougé de l'appareil ?*

Correction du bougé  P.78;  P.84

*La fonction de mise au point peut-elle réagir au mouvement du sujet ?*

Pré AF  P.78;  P.80

*Comment éviter le flou provoqué par les vitesses d'obturation lentes ?*

Sensibilité ISO  P.78;  P.84, 92

### Photographie créative



*Comment réaliser des prises de vue rapprochées ?*

Mode Macro  P.34

*Est-il possible de prendre des photos qui ressemblent à celles d'un « Toy Camera » ?*

Toy Camera  P.69;  P.68

*Comment photographier des scènes très contrastées ?*

Vue double avec plage dynamique  P.69;  P.68, 70

*Est-il possible de prendre des photos qui ressemblent à des images de miniatures ?*

Miniatures  P.69;  P.68, 71

*Comment créer un effet de flou artistique ?*

Flou artistique  P.69;  P.68

*Est-il possible de prendre des photos très contrastées en noir et blanc ?*

Contraste élevé N et B

 P.69;  P.68

*Comment utiliser la couleur de manière créative ?*

Traitement croisé

 P.69;  P.68

## Réglages avancés

*Comment prendre des photos de tailles différentes ?*

Qualité image/Taille

 P.78;  P.79

*Comment prendre des photos en monochrome ?*

Réglages image

 P.78;  P.81

*Comment réduire le bruit des images ?*

Réduction bruit

 P.78;  P.82

*Comment apposer la date sur les photos ?*

Horodatage

 P.78;  P.84

*Comment régler l'exposition ?*

Correction de l'exposition

 P.78;  P.84, 90

*Comment compenser les sources lumineuses colorées ?*

Balance blancs

 P.78;  P.84, 91

*Est-il possible de prendre plusieurs photos en une seule rafale ?*

Mode Continu

 P.65;  P.64

## Vidéos

*Comment réaliser des vidéos ?*

Mode Vidéo

  P.73

*Comment visualiser les vidéos ?*

Visualisation des vidéos

  P.74

## Lecture

*Est-il possible de créer des copies redimensionnées des photos ?*

Changer de taille

 P.93;  P.94



*Comment supprimer les photos que je ne souhaite pas conserver ?*

Suppression des fichiers

  P.42

*Comment visualiser des diaporamas ?*

Diaporama

 P.93;  P.95

*Est-il possible de protéger les images contre une suppression accidentelle ?*

Protéger

 P.93, 104;  P.95

*Est-il possible de visualiser mes photos sur un téléviseur ?*

Visualisation des photos

sur un téléviseur

 P.107

## Divers

*Comment empêcher le flash de se déclencher ?*

Utilisation du flash

  P.35

*Comment désactiver le signal sonore ?*

Réglages volume

 P.109;  P.111

*Est-il possible de copier mes photos sur un ordinateur ?*

Téléchargement d'images

 P.123

*Est-il possible d'imprimer les images sans ordinateur ?*

Impression directe

 P.118



# Table des matières

Consignes de sécurité.....	2
Utilisation des manuels.....	5
Index « questions-réponses ».....	6
Table des matières.....	8

## **Fonctionnement de base** **13**

Vérification du contenu de l'emballage.....	14
Éléments vendus séparément.....	14
Fonctionnement du sélecteur et des boutons.....	15
Mode d'utilisation du sélecteur de mode.....	15
Mode d'utilisation du bouton ADJ/OK.....	16
Nomenclature de l'appareil.....	17
Écran d'affichage des photos.....	19
Préparatifs.....	23
À propos de la batterie.....	23
À propos de la carte mémoire SD (disponible dans le commerce).....	24
Chargement de la batterie rechargeable.....	26
Insertion de la batterie rechargeable et de la carte mémoire SD.....	27
Mise sous/hors tension.....	28
Réglage de la langue, de la date et de l'heure.....	28
Prise de vue basique.....	30
Prise de vue en mode Prise de vue auto (mettre au point et déclencher).....	30
Utilisation de la fonction Zoom.....	33
Prises de vue rapprochées (macrophotographie).....	34
Utilisation du Flash.....	35
Utilisation du retardateur.....	37
Prise de vue en mode Scène automatique.....	38
Lecture des photos.....	39
Visualisation de vos photos.....	39
Affichage mosaïque.....	39
Images agrandies.....	41
Suppression des fichiers.....	42
Suppression d'un fichier ou de tous les fichiers.....	42
Suppression de plusieurs fichiers.....	43
Modification de l'affichage avec la touche DISP.....	45
À propos du niveau électronique.....	48
À propos de l'affichage de l'histogramme.....	50

<b>1 Fonctions de la touche ADJ.</b>	<b>52</b>
Sélection des options du menu Prise de vue attribuées à la touche ADJ./OK.....	52
Décalage des cibles AE et AF.....	53
<b>2 Utilisation de la touche Fn (Fonction)</b>	<b>55</b>
Assignation d'un rôle à la touche Fn.....	56
Décalage de la cible AF pour la macrophotographie.....	56
Verrouillage de l'exposition.....	57
Sélection d'un réglage de mise au point.....	58
<b>3 Types de modes Prise de vue</b>	<b>59</b>
<b>Mode Scène (SCENE)</b> .....	<b>59</b>
Sélection d'un mode Scène.....	62
Utilisation du mode Correction biais.....	63
<b>Mode Continu ( )</b> .....	<b>64</b>
Prise de vue en mode Continu.....	65
Cont.M + (10M).....	66
Cont.M + (2M).....	67
Vites. cont (lente)/Vites. cont (rapide).....	67
<b>Mode Prise de vue créative ( )</b> .....	<b>68</b>
Prise de vue en mode Prise de vue créative.....	69
Vue double avec plage dynamique.....	70
Prise de vue en mode Miniaturisation.....	71
+ Prise de vue normale.....	72
<b>Mode Vidéo ( )</b> .....	<b>73</b>
Prise de vidéos.....	73
<b>4 Fonctions de lecture</b>	<b>74</b>
Lecture des vidéos.....	74
Lecture de fichiers MP.....	74
Exportation de fichiers MP.....	76
<b>5 Menu Prise de vue</b>	<b>78</b>
Utilisation du menu.....	78
Options du menu Prise de vue.....	79
Extension de plage dynamique.....	79
Options de flou artistique.....	79
Teinte.....	79
Vignelage.....	79
Couleur « Toy Camera ».....	79
+ Prise de vue normale.....	79
Qualité image/Taille.....	79

Taille vidéo.....	80
Texte plus épais.....	80
Taille.....	80
Mise au point.....	80
Pré AF.....	80
Mesure exposition.....	81
Réglages image.....	81
Super résolution.....	82
Réduction bruit.....	82
Correction exposition flash.....	82
Cadrage auto.....	82
Temps d'exposition.....	82
Retardateur personnalisé.....	83
Prise de vue à intervalles.....	83
Correction du bougé.....	84
Limite obturation lente.....	84
Horodatage.....	84
Correction de l'exposition.....	84
Balance blancs.....	84
Sensibilité ISO.....	84
ISO maximum pour ISO auto.....	85
Initialiser.....	85
Mise au point.....	86
AF suivi du sujet.....	86
Cibles multiples AF.....	86
Mise au point manuelle (MF).....	87
Cadrage auto.....	88
Cadrage auto.....	88
Cadrage de la balance des blancs (WB-BKT).....	88
Cadrage de la couleur (CL-BKT).....	89
Cadrage de la mise au point (CADR MIS AU PT).....	89
Correction de l'exposition.....	90
Balance blancs.....	91
Manuel.....	92
Sensibilité ISO.....	92

## **6 Menu Lecture**

**93**

Utilisation du menu.....	93
Options du menu Lecture.....	94
Réglage fonction indicateur.....	94
Affichage photos marquées.....	94
Exporter photos.....	94
Changer de taille.....	94
Découper.....	94
Compensation de niveau.....	94
Compensation balance blancs.....	94

Correction biais.....	94
Changer point de grille.....	94
Protéger.....	95
Diaporama.....	95
Copier sur carte depuis mémoire interne.....	95
DPOF.....	95
Restaurer fichier.....	95
Réglage fonction indicateur.....	96
Réglage/annulation d'un fichier à la fois.....	96
Réglage/annulation de plusieurs fichiers à la fois.....	96
Découper.....	97
Compensation de niveau.....	100
Correction automatique des images.....	100
Correction manuelle des images.....	100
Compensation balance blancs.....	102
Correction biais.....	103
Protéger.....	104
DPOF.....	106
<b>Visualisation des photos sur un téléviseur.....</b>	<b>107</b>

## **7 Menu Config. 109**

Utilisation du menu.....	109
Options du menu Config.....	110
Format [Carte].....	110
Format [Mémoire interne].....	110
Luminosité LCD.....	110
Enr. Mes Réglages.....	110
Zoom par paliers.....	110
Rég. touche Fn.....	110
Touche ADJ. Réglage 1-4.....	111
Flash auxiliaire AF.....	111
Sons touches.....	111
Réglages volume.....	111
Délai de validation LCD.....	111
Extinction auto.....	111
Attén. luminosité auto LCD.....	112
Image zoom numérique.....	112
Réglage niveau.....	112
Options affichage du cadrage.....	112
Guide des fonctions.....	112
Affichage infos prise de vue.....	112
Distance minimale.....	113
Rotation auto.....	113
Aff. saturation des blancs.....	113
N° séquentiel de la carte.....	113
Type de connexion USB.....	113

Réglage date .....	114
Language/言語 *1 .....	114
Sortie vidéo *1 .....	114
Sortie HDMI.....	114
Mode veille.....	114
Confirmer version micrologiciel.....	114
Paramètres de connexion Eye-Fi *2.....	114
Écran de connexion Eye-Fi *2 .....	114
Enr. Mes Réglages.....	115
Image zoom numérique.....	117

## **8 Impression directe** **118**

À propos de la fonction Impression directe.....	118
Raccordement de l'appareil photo à une imprimante.....	118
Impression des photos .....	119
Impression d'une ou de toutes les photos.....	119
Impression de plusieurs photos.....	122

## **9 Téléchargement d'images sur votre ordinateur** **123**

Pour Windows.....	123
Configuration système requise pour le logiciel intégrée .....	123
Installation du logiciel.....	124
Copie de photos sur votre ordinateur.....	128
Pour Macintosh .....	130
Configuration système requise pour le logiciel intégrée .....	130
Copie de photos sur votre ordinateur.....	131
Utilisation du lecteur de fichiers MP.....	132
Installation du logiciel.....	132

## **10 Annexes** **134**

Résolution des problèmes.....	134
Messages d'erreur.....	134
Résolution des problèmes de l'appareil photo.....	135
Réglages disponibles .....	140
Caractéristiques .....	144
Nombre de photos pouvant être enregistrées .....	147
Réglages par défaut/Fonctions dont la valeur par défaut est restaurée lorsque l'appareil est mis hors tension.....	149
Utilisation de votre appareil photo à l'étranger .....	151
Précautions d'emploi.....	151
Entretien et rangement.....	153
Service après-vente .....	154
Index.....	156

# ***Fonctionnement de base***

**Si vous utilisez l'appareil  
pour la première fois, lisez  
d'abord cette section.**

Vérification du contenu de l'emballage .....	14
Fonctionnement du sélecteur et des boutons .....	15
Nomenclature de l'appareil .....	17
Écran d'affichage des photos .....	19
Préparatifs .....	23
Prise de vue basique .....	30
Lecture des photos .....	39
Suppression des fichiers .....	42
Modification de l'affichage avec la touche DISP. ....	45

## Vérification du contenu de l'emballage

Ouvrez l'emballage et vérifiez qu'il ne manque aucun élément.

\* L'aspect réel des éléments inclus peut varier.

- **CX5**

Le numéro de série de ce produit est gravé sous l'appareil photo.

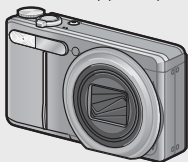

- Câble USB
- Câble AV
- Dragonne

- **Batterie rechargeable**



- **Chargeur de batterie**

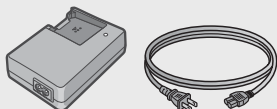

- Garantie
- Mode d'emploi de l'appareil photo

### Éléments vendus séparément

- **Étui (SC-90)**

Utilisé pour ranger l'appareil.

- **Batterie rechargeable (DB-100)**

- **Chargeur de batterie (BJ-10)**

- **Câble HDMI (HC-1)**

Utilisé pour relier l'appareil photo à un téléviseur compatible HDMI.

- **Courroie d'encolure (ST-2)**

Une courroie d'encolure à double boucle avec le logo RICOH brodé.



#### Remarque

#### Fixation de la dragonne/courroie d'encolure à l'appareil photo

Passer la petite extrémité de la dragonne dans le point d'attache de l'appareil et faites passer l'autre extrémité dans la boucle. Sortez l'extrémité de la courroie d'encolure de la boucle et fixez-la comme indiqué sur l'illustration.

- Pour connaître les dernières informations sur les accessoires optionnels, visitez le site web Ricoh (<http://www.ricohpmc.com/>).

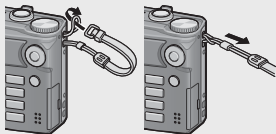

## Fonctionnement du sélecteur et des boutons

### Mode d'utilisation du sélecteur de mode

Réglez le sélecteur de mode sur le mode souhaité avant de prendre des photos ou de filmer des vidéos.

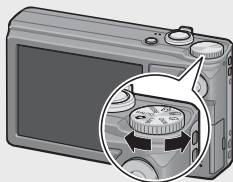

*Si vous utilisez l'appareil pour la première fois, lisez d'abord cette section.*

### Descriptions et symboles du sélecteur de mode

Symbole	Fonction	Description	Consulter
	Mode Prise de vue auto	Ce mode définit automatiquement l'ouverture de l'objectif optimale et la vitesse d'obturation en fonction du sujet.	P.30
<b>MY1, MY2</b>	Mode Mes réglages	Ce mode vous permet de prendre des photos avec les réglages enregistrés dans [Enr. Mes Réglages].	P.115
	Mode Vidéo	Ce mode vous permet de filmer des vidéos.	P.73
	Mode Continu	Vous pouvez prendre des photos avec diverses fonctions de prise de vue continue.	P.64
	Mode Prise de vue créative	Prenez des photos avec une variété d'effets.	P.68
<b>SCENE</b>	Mode Scène	Ce mode permet de réaliser des prises de vue avec des réglages optimisés.	P.59
<b>S-AUTO</b>	Mode Scène automatique	L'appareil photo sélectionne automatiquement le meilleur mode Scène pour une prise de vue simple de type « viser-déclencher ».	P.38



## Mode d'utilisation du bouton ADJ./OK

- Pour sélectionner ou entrer une sélection, utilisez le bouton ADJ./OK ▲▼⬇️⚡.
- Les instructions « Appuyez sur la touche ADJ./OK ▲▼⬇️⚡ » figurant dans ce manuel signifient que vous devez appuyer sur la touche ADJ./OK en direction du haut, du bas, de la gauche ou de la droite.
- Les instructions « Appuyez sur la touche ADJ./OK » signifient que vous devez simplement appuyer sur cette touche.

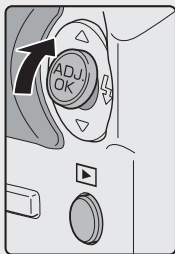

Exemples: Pousser le bouton ADJ./OK ▲ vers le haut

# Nomenclature de l'appareil

## Boîtier de l'appareil

### Vue de face

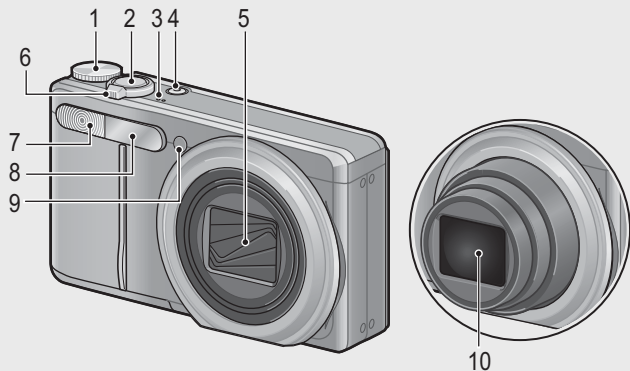



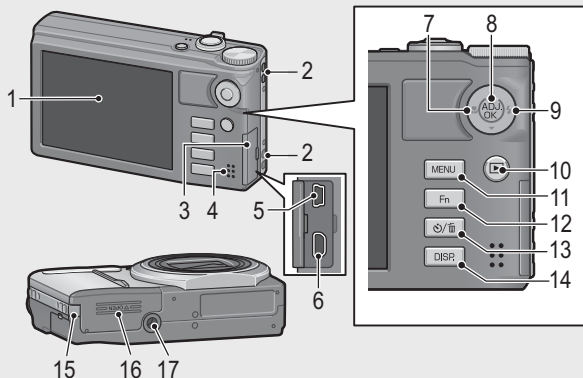

	Nom de l'élément	Consulter
1	Sélecteur de mode	P.15, 30, 38, 62, 65, 68, 69, 73
2	Déclencheur	P.30
3	Microphone	P.73
4	Touche Marche/Arrêt	P.28
5	Protège-objectif	—
6	Manette de zoom  (Téléobjectif)/ (Grand angle) (Vue agrandie)/ (Affichage mosaïque)	P.33, 39, 41
7	Flash	P.35
8	Fenêtre AF	—
9	Lumière AF auxiliaire/Témoin du retardateur	P.37, 111
10	Objectif	—

Si vous utilisez l'appareil pour la première fois, lisez d'abord cette section.

## Vue de l'arrière



Si vous utilisez l'appareil pour la première fois, lisez d'abord cette section.

	Nom de l'élément	Consulter
1	Écran d'affichage des photos	P.19
2	Point d'attache de la dragonne	P.14
3	Couvercle des connecteurs	P.107, 114, 128, 131
4	Haut-parleur	P.74
5	Connecteur commun du port USB/de la sortie AV	P.107, 114, 128, 131
6	Connecteur de sortie micro HDMI (type D)	P.107
7	 (Macro)	P.34
8	Touche ADJ./OK	P.52
9	 (Flash)	P.35
10	Touche  (Lecture)	P.39
11	Touche MENU	P.62, 65, 69, 78, 93, 109
12	Touche Fn (Fonction)	P.55
13	Touche  (Retardateur)/  (Supprimer)	P.37, 42
14	Touche DISP.	P.41, 45, 48
15	Couvercle du câble d'alimentation (entrée CC)	—
16	Couvercle du logement de la batterie/carte	P.27
17	Filetage de fixation du trépied	P.146

# Écran d'affichage des photos

## Exemple d'écran d'affichage des photos lors de la prise de vue

Mode Photo

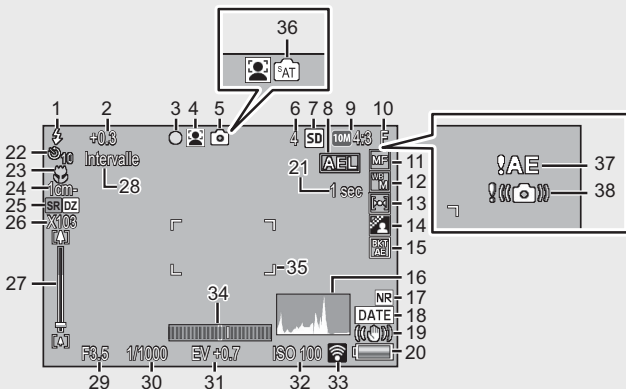

Nom de l'élément	Consulter	Nom de l'élément	Consulter
1 Mode Flash	P.35	14 Réglages image	P.81
2 Correction exposition flash	P.82	15 Cadrage auto	P.88
3 + Prise de vue normale/Repère de mise au point Cibles multiples AF	P.72, 86	16 Histogramme	P.50
4 Modes Scène/Mode Continu/ Mode Prise de vue créative	P.59, 64, 68	17 Réduction bruit	P.82
5 Types de mode Prise de vue	P.15	18 Horodatage	P.84
6 Nombre de photos restantes	P.148	19 Correction du bougé	P.84
7 Support d'enregistrement	P.24	20 Symbole de batterie	P.22
8 Verrouill. AE	P.57	21 Temps d'exposition	P.82
9 Taille d'image	P.79	22 Retardateur	P.37
10 Qualité de l'image	P.79	23 Macrophotographie	P.34
11 Mode Mise au point	P.80	24 Distance min de prise de vue	P.113
12 Balance blancs	P.91	25 Zoom super résolution/Zoom numérique	P.33, 34
13 Mesure exposition	P.81	26 Agrandissement zoom/Zoom de redimensionnement automatique	P.35, 117

Si vous utilisez l'appareil pour la première fois, lisez d'abord cette section.

	Nom de l'élément	Consulter		Nom de l'élément	Consulter
27	Barre de zoom	P.33	34	Indicateur de niveau	P.49
28	Prise de vue à intervalles	P.83	35	Cadre AF	P.30
29	Ouverture de l'objectif	P.144	36	S-AUTO	P.38
30	Vitesse d'obturation	P.84	37	Indicateur d'avertissement d'exposition	P.90
31	Correction de l'exposition	P.90			
32	Sensibilité ISO	P.92	38	Symbole du bougé de l'appareil	P.32, 84
33	Connexion Eye-Fi	P.114			

### Mode Vidéo

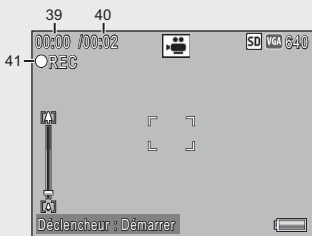

	Nom de l'élément	Consulter		Nom de l'élément	Consulter
39	Durée d'enregistrement	P.148	41	Indicateur d'enregistrement vidéo	P.73
40	Durée d'enregistrement restante	P.148			



### Remarque

Quand le nombre de prises de vue restantes est de 10 000 ou plus, l'affichage indique « 9999 ».

## Exemple d'écran d'affichage des photos lors de la lecture

Mode Photo

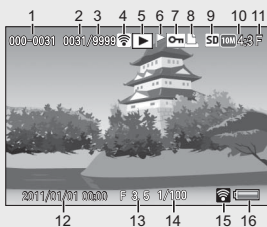

Mode Vidéo



	Nom de l'élément	Consulter		Nom de l'élément	Consulter
1	N° de fichier	—	11	Qualité de l'image	P.79
2	Nombre de fichiers de lecture	—	12	Date de la prise de vue	P.29
3	Nombre total de fichiers	—	13	Ouverture de l'objectif	P.144
4	Images Eye-Fi transférées	P.114	14	Vitesse d'obturation	P.84
5	Types de mode	—	15	Connexion Eye-Fi	P.114
6	Réglage fonction indicateur	P.96	16	Symbole de batterie	P.22
7	Protéger	P.104	17	Temps d'enregistrement ou temps écoulé	—
8	DPOF	P.106	18	Indicateur	—
9	Source des données de lecture	P.24			
10	Taille d'image	P.79			



### Remarque

- L'écran d'affichage des photos peut afficher des messages qui vous donnent des instructions opérationnelles ou l'état de l'appareil pendant son utilisation.
- Des informations supplémentaires peuvent être affichées en appuyant sur la touche DISP. (P.45).

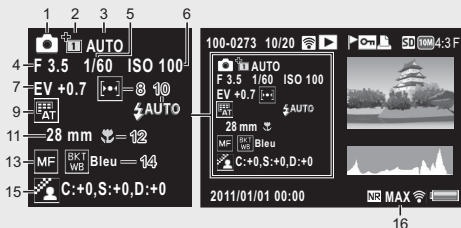

- Lorsque vous modifiez la couleur de l'option [Cuisine] en mode scène, les informations sur la couleur (« R:X » ou « B:X ») apparaissent à droite de l'icône [Balance blancs] (illustré en « 9 » ci-dessus).

	Nom de l'élément	Consulter		Nom de l'élément	Consulter
1	Mode Prise de vue	—	9	Balance blancs	P.91
2	+ Prise de vue normale	P.72	10	Mode Flash	P.35
3	Extension de plage dynamique/Options de flou artistique/Teinte/Vignetage/Couleur « Toy Camera »	P.70, 79	11	Distance focale du zoom	P.33
4	Ouverture de l'objectif	P.144	12	Macrophotographie	P.34
5	Vitesse d'obturation	P.84	13	Mode Mise au point	P.80
6	Sensibilité ISO	P.92	14	Cadrage auto	P.88
7	Correction de l'exposition	P.90	15	Réglages image	P.81
8	Mesure exposition	P.81	16	Réduction bruit	P.81

- Lors de l'utilisation des cartes Eye-Fi (📶 P.24), l'état de la connexion s'affiche sur l'écran d'affichage des photos pendant la prise de vue ou la lecture.

Symbole	État
	Non connecté
	Connexion en cours
	En attente du transfert de données
	Transfert en cours
	Arrêt de la connexion
	Images transférées
	Erreur d'acquisition des informations sur la carte Eye-Fi • Mettez l'appareil sous tension. Si l'erreur persiste, il se peut que le problème vienne de la carte.

## Indicateur du niveau de batterie

Un symbole de batterie s'affiche en bas à droite de l'écran d'affichage des photos pour indiquer le niveau de charge de la batterie rechargeable. Rechargez la batterie avant qu'elle ne soit totalement épuisée.

Symbole de batterie	Description
Vert	La batterie est suffisamment chargée.
Vert	La batterie est partiellement déchargée. Il est recommandé de la recharger.
Orange	La charge de la batterie est trop faible. Rechargez la batterie.

# Préparatifs

**Mettez l'appareil sous tension et préparez-vous à prendre une photo.**



## **Remarque**

- Assurez-vous que l'appareil photo est hors tension avant de retirer la batterie.
- Pour en savoir plus sur la mise en marche/l'arrêt de l'appareil photo, voir P.28.

## **À propos de la batterie**

Cet appareil photo utilise la batterie rechargeable DB-100, une batterie lithium-ion dédiée fournie avec l'appareil. La batterie rechargeable doit être chargée avant usage. La batterie n'est pas chargée lors de l'achat.



## **Nombre de photos que vous pouvez prendre**

**Indication du nombre de photos que vous pouvez prendre avec une batterie chargée : Environ 280**

- Basé sur la norme CIPA (température : 23 degrés Celsius, écran d'affichage des photos allumé, des photos sont prises toutes les 30 secondes en alternant le mode Téléobjectif et le mode Grand angle, 50 % des photos prises avec le flash, mise hors tension toutes les 10 photos).
- Réglez l'appareil photo en mode moniteur synchro ( P.45) ou en mode veille ( P.114) pour augmenter le nombre de photos que vous pouvez prendre.
- Le nombre de photos indiqué l'est uniquement à titre de référence. Si l'appareil est utilisé pendant de longues périodes pour la configuration ou la lecture, la durée des prises de vue (le nombre de photos) diminuera en conséquence. Si vous avez l'intention d'utiliser l'appareil photo pendant une longue période, il est recommandé d'emporter une batterie de rechange.



## **Attention**

- Immédiatement après utilisation, il est possible que la batterie devienne très chaude. Éteignez l'appareil photo et laissez-le refroidir suffisamment longtemps avant d'ôter la batterie.
- Veuillez ôter la batterie si vous avez l'intention de ne pas utiliser l'appareil photo pendant une longue période.
- Lors de l'utilisation d'une batterie lithium-ion, utilisez uniquement la batterie lithium-ion rechargeable (DB-100) spécifiée. N'utilisez pas d'autres batteries.
- Les batteries doivent être mises au rebut conformément aux réglementations nationales et locales en vigueur.

Si vous utilisez l'appareil pour la première fois, lisez d'abord cette section.



## À propos de la carte mémoire SD (disponible dans le commerce)

Les photos peuvent être sauvegardées dans la mémoire interne de 40 Mo de l'appareil photo ou sur des cartes mémoire SD ou SDHC (dénommées ci-après « cartes mémoire ») vendues séparément dans le commerce.



### À propos du formatage

Avant d'utiliser une carte mémoire pour la première fois, ou après avoir utilisé une carte mémoire dans d'autres dispositifs, assurez-vous de la formater avec cet appareil. Les cartes mémoire peuvent être formatées avec la rubrique [Format [Carte]] (☞ P.110) du menu Config. (☞ P.109).



### Emplacement de l'enregistrement des photos

Si aucune carte mémoire SD n'est insérée, l'appareil photo enregistre les images dans la mémoire interne (IN) ; si une carte mémoire SD est insérée, il enregistre les images sur la carte mémoire SD (SD).



### Source des photos en lecture

Lorsqu'aucune carte mémoire SD n'est insérée, l'appareil lit les photos à partir de la mémoire interne (IN). Lorsqu'une carte mémoire SD est insérée, l'appareil lit les photos à partir de la carte mémoire SD (SD).



### Conseil : Cartes mémoire SDXC

Les cartes mémoire SDXC ne peuvent pas être utilisées.



### Cartes Eye-Fi

Des cartes série Eye-Fi X2 (cartes mémoire SD avec fonction réseau sans fil intégrée) peuvent être utilisées. Pour plus d'informations sur les cartes Eye-Fi, accédez à la page Web du site d'Eye-Fi (<http://www.eyefi/>).

**Attention**

- Lorsqu'une carte mémoire SD a été insérée dans l'appareil photo, l'appareil n'enregistre aucune information dans sa mémoire interne, même lorsque la carte est pleine.
- Veillez à la propreté des contacts de la carte.
- La prise en charge des fonctions de la carte Eye-Fi n'est pas garantie sur ce produit (y compris le transfert sans fil). En cas de problème avec une carte Eye-Fi, contactez le fabricant de la carte. Vous ne pouvez utiliser les cartes Eye-Fi que dans le pays dans lequel elles ont été achetées. Si vous n'êtes pas sûr que l'utilisation d'une carte a été approuvée dans une zone donnée, consultez le fabricant de la carte.

**Protection contre l'écriture de vos photos**

Basculez le curseur de protection contre l'écriture situé sur la carte mémoire SD en position LOCK pour empêcher que vos photos ne soient accidentellement effacées ou que la carte ne soit formatée.

Notez qu'il n'est pas possible de prendre des photos lorsque la carte est en position LOCK car aucune donnée ne peut alors y être inscrite. Déverrouillez la carte avant la prise de vue.

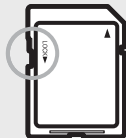
**Remarque**

- La rubrique [Copier sur carte depuis mémoire interne] (☞ P.95) du menu Lecture (☞ P.93) peut être utilisée pour copier les photos dans la mémoire interne sur une carte mémoire.
- Une carte mémoire de classe de vitesse 6 est recommandée lors de l'enregistrement de vidéos avec [HD 1280] sélectionné pour [Taille vidéo].

## Chargement de la batterie rechargeable

La batterie rechargeable doit être chargée avant usage.

### 1 Insérez la batterie dans le chargeur de batterie, en vous assurant que les signes ⊕ et ⊖ sur la batterie sont alignés avec les mêmes signes du chargeur de batterie.

- L'étiquette de la batterie doit être orientée vers le haut.

### ⚠ Attention

Attention de ne pas inverser les polarités ⊕ et ⊖.

### 2 Branchez le cordon d'alimentation dans une prise murale.

- Utilisez le chargeur BJ-10 pour recharger la batterie. Si vous utilisez un autre chargeur que le BJ-10, le chargement n'est pas impossible.
- Le chargement commence. L'état du chargement est illustré par le témoin du chargeur, comme indiqué dans le tableau ci-dessous. Une fois le chargement terminé, débranchez le câble d'alimentation de la prise murale.

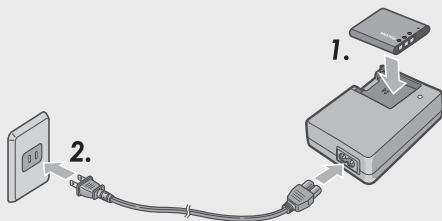

Témoin du chargeur	Description
Allumé	Charge en cours
Non	Chargement terminé
Clignotant	Le connecteur du chargeur de batterie peut être souillé, ou le chargeur/la batterie peuvent être défectueux. Débranchez le chargeur de batterie de la prise murale et retirez la batterie.

- Le temps de chargement de la batterie estimé est affiché ci-dessous. Le temps de chargement varie en fonction du niveau de charge de la batterie.

Durée de chargement de la batterie	
DB-100	Environ 180 min. (à 25 °C)

## Insertion de la batterie rechargeable et de la carte mémoire SD

Après le chargement de la batterie rechargeable, remplacez-la ainsi que la carte mémoire SD. Assurez-vous que l'appareil photo est hors tension avant de retirer la batterie ou la carte mémoire.

- 1 Ouvrez le couvercle du logement de la batterie/carte.**



- 2 Insérez la batterie rechargeable et une carte mémoire SD.**

- Assurez-vous que la carte mémoire SD est à l'endroit, puis poussez-la à fond jusqu'à entendre le clic.
- Quand la batterie rechargeable est en place, elle se verrouille à l'aide du crochet comme illustré.

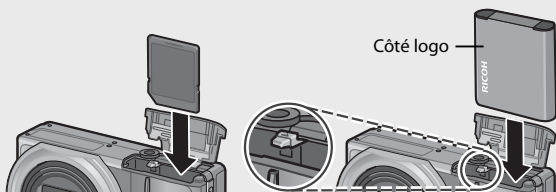

- Si la batterie n'est pas insérée dans la bonne orientation, l'appareil photo ne se mettra pas sous tension. Réinsérez la batterie dans la bonne orientation.

- 3 Fermez et faites glisser le couvercle du logement de la batterie/carte.**



### Pour retirer la batterie rechargeable

Ouvrez le couvercle du logement de la batterie/carte. Ouvrez le crochet qui verrouille la batterie rechargeable. La batterie est éjectée. Retirez-la de l'appareil. Prenez soin de ne pas la laisser tomber durant cette opération.

### Pour retirer la carte mémoire SD

Ouvrez le couvercle du logement de la batterie/carte. Poussez légèrement la carte mémoire SD et relâchez doucement pour l'éjecter. Retirez-la de l'appareil.

Si vous utilisez l'appareil pour la première fois, lisez d'abord cette section.

## Mise sous/hors tension

Appuyez sur la touche Marche/Arrêt pour mettre l'appareil sous ou hors tension.

Lorsque l'appareil photo est mis en marche, le son de démarrage est émis et l'écran d'affichage des photos s'allume.

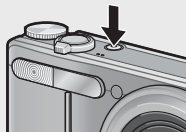

Si vous appuyez sur la touche Marche/Arrêt alors que l'appareil est déjà sous tension, le nombre de fichiers enregistrés du jour s'affiche, puis l'appareil est mis hors tension.





### Remarque

- Si vous réglez l'horloge avant de mettre l'appareil photo hors tension, ce dernier affichera le nombre de photos prises depuis le réglage de l'horloge.
- Un zéro s'affiche si l'horloge n'est pas réglée.



## Utilisation de l'appareil en mode Lecture

Si vous appuyez et maintenez enfoncée la touche  (Lecture), l'appareil se met en marche en mode Lecture, ce qui vous permet de visualiser immédiatement les photos.

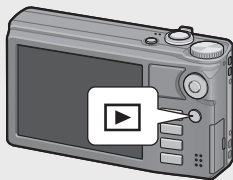
Une fois l'appareil photo allumé avec le bouton , appuyez à nouveau sur le bouton  pour l'éteindre.



### Conseil : mode de veille et mise hors tension automatique

- Si l'appareil n'est pas utilisé pendant une certaine période de temps, la luminosité de l'écran s'atténue automatiquement (Mode veille) ou l'appareil se met automatiquement hors tension (Extinction auto) pour économiser de l'énergie.
- Les réglages Mode veille ( P.114) et Extinction auto ( P.111) peuvent être modifiés.

## Réglage de la langue, de la date et de l'heure

Lorsque l'appareil est mis sous tension pour la première fois, l'écran de choix de la langue apparaît (il s'agit de la langue de l'écran d'affichage des photos). Après avoir sélectionné la langue, passez au réglage de la date et de l'heure (pour imprimer la date et l'heure sur vos photos).

## Réglage de la langue

### 1 Appuyez sur la touche ADJ./OK ▲▼⬇️⬆️ pour sélectionner une langue.

- Quand vous appuyez sur la touche DISP., le réglage de la langue est annulé et l'écran de réglage de la date et de l'heure s'affiche.



### 2 Appuyez sur la touche ADJ./OK.

- La langue d'affichage est maintenant définie et l'écran de réglage de la date et de l'heure apparaît.

## Réglage de la date et de l'heure

### 1 Réglez l'année, le mois, le jour, l'heure et le format de la date en appuyant sur la touche ADJ./OK ▲▼⬇️⬆️.

- Modifiez le réglage avec ▲▼ et changez de rubrique avec ⬇️⬆️.
- Vous pouvez annuler le réglage en appuyant sur la touche DISP.
- Pour en savoir plus sur l'utilisation de la touche ADJ./OK, voir P.16.

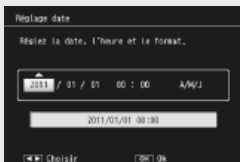

### 2 Vérifiez l'information affichée sur l'écran, puis appuyez sur la touche ADJ./OK.

- L'écran de confirmation s'affiche.

### 3 Appuyez sur la touche ADJ./OK.

- La date et l'heure sont définies.
- La langue, la date et l'heure peuvent être modifiées à tout moment avec les rubriques [Language/言語] et [Réglage date] (☞ P.114) du menu Config. (☞ P.109).



#### Remarque

- La rubrique [Horodatage] (☞ P.84) du menu Prise de vue (☞ P.78) peut être utilisée pour incruster la date et l'heure d'enregistrement sur les photos.
- Pour mémoriser les réglages de la date et de l'heure, insérez une batterie suffisamment chargée pendant au moins deux heures.
- Si la batterie est retirée pendant plus d'une semaine, le réglage de la date et de l'heure sera perdu. Dès lors, veuillez recommencer la même opération.

# Prise de vue basique

Maintenant, vous êtes prêts.

## Prise de vue en mode Prise de vue auto (mettre au point et déclencher)

Tournez le sélecteur de mode sur  pour effectuer des prises de vue en mode Prise de vue auto.

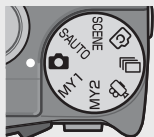

Le déclencheur fonctionne en deux temps. Si le déclencheur est actionné à moitié (Mi-course), la fonction de mise au point automatique est activée pour déterminer la distance focale. Appuyez ensuite à fond (Fin de course) sur le déclencheur pour effectuer la prise de vue.

Lorsque votre sujet ne se situe pas au centre de votre composition, composez votre photo après la mise au point. (Verrouillage de la mise au point)

- 1** Tenez l'appareil photo à deux mains avec les coudes légèrement collés au corps.
- 2** Placez votre doigt sur le déclencheur.
- 3** Positionnez le sujet de votre photo dans le cadre AF au centre de l'écran, puis appuyez à mi-course sur le déclencheur.



- L'appareil effectue la mise au point sur le sujet, puis la balance des blancs et l'exposition sont définies.
- La distance focale est mesurée en neuf endroits maximum. Des cadres verts s'affichent pour indiquer les positions de mise au point.

- 4** Pour prendre une photo avec le sujet mis au point au premier plan avec un arrière-plan, enfoncez à mi-course le déclencheur pour la mise au point du sujet puis composez votre photo.

Sujet de la mise au point

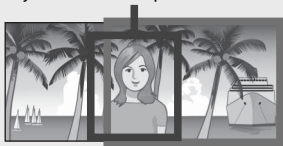

Plage de prise de vue

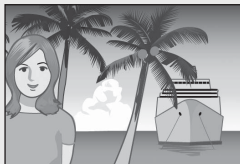

- 5** Appuyez doucement sur le déclencheur jusqu'en fin de course.

- La photo que vous venez de prendre apparaît momentanément sur l'écran d'affichage des photos et est enregistrée vers la mémoire interne ou la carte mémoire SD.

**Attention**-----

- Lors des prises de vue, assurez-vous de ne pas obstruer l'objectif, le flash ou la fenêtre AF avec vos doigts, vos cheveux ou la dragonne.
- Ne prenez pas l'objectif en main. Le zoom et la mise au point risqueraient de ne pas fonctionner correctement.

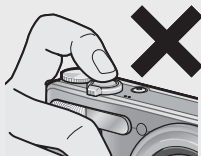

*Si vous utilisez l'appareil pour la première fois, lisez d'abord cette section.*





## À propos de la mise au point

- La couleur du cadre au centre de l'écran d'affichage des photos indique si le sujet est mis au point ou non.









État de la mise au point	Couleur du cadre
Avant la mise au point	Blanc
Mise au point sur le sujet	Vert
Sujet hors de la zone de mise au point	Rouge (Clignotant)

- Il peut être impossible d'effectuer une mise au point sur les sujets suivants, ou ils peuvent se trouver hors de la zone de mise au point, même si le cadre est de couleur verte.
  - Objets manquant de contraste comme le ciel, un mur d'une seule couleur ou le capot d'une voiture.
  - Objets plats à deux dimensions avec uniquement des lignes horizontales et aucune saillie significative.
  - Objets se déplaçant rapidement.
  - Objets dans des endroits très faiblement éclairés.
  - Zones avec un rétroéclairage puissant, ou des reflets.
  - Objets qui clignotent, comme des lampes fluorescentes.
  - Sources lumineuses pointées comme des ampoules, des projecteurs ou des LED.



Lorsque vous souhaitez prendre en photo des sujets comme ceux-ci, effectuez la mise au point sur un objet à la même distance que votre sujet, puis prenez la photo.



## Pour éviter le bougé de l'appareil

- Appuyez doucement sur le déclencheur pour éviter un bougé de l'appareil.
- Si vous faites bouger l'appareil lorsque vous appuyez sur le déclencheur, il est possible que votre photo ne soit pas nette (en raison du bougé). Le bougé de l'appareil tend à se produire dans les cas suivants :
  - Prise de vue dans un endroit sombre sans utilisation du flash
  - Prise de vue avec la fonction Zoom
  - Lorsque [Temps d'exposition] ( P.82) est sélectionné dans le menu Prise de vue ( P.78)
- Lorsque le symbole  apparaît sur l'écran d'affichage des photos, cela indique qu'un bougé est possible. Pour éviter tout bougé de l'appareil, essayez les actions suivantes.
  - Sélectionner [Oui] pour [Correction du bougé] ( P.84) dans le menu Prise de vue ( P.78)
  - Réglez le flash sur [Auto] ou [Flash Oui] ( P.35)
  - Augmentez la sensibilité ISO ( P.92)
  - Utilisez le retardateur ( P.37)

## Utilisation de la fonction Zoom

Pour les prises de vue rapprochées, tournez la manette de zoom vers  (Téléobjectif). Pour les prises de vue en grand angle, tournez la manette de zoom vers  (Grand angle). Le niveau de zoom est indiqué par la barre de zoom et le rapport de zoom indiqué à l'écran.

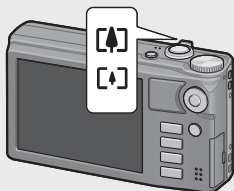

Grand angle    Téléobjectif

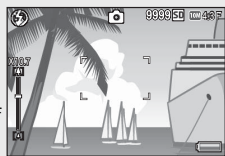

Barre de zoom

La partie blanche de la barre de zoom indique le zoom optique (jusqu'à 10,7x) ; la partie verte de la barre de zoom indique le zoom super résolution (jusqu'à 2,0x).

Lorsque vous utilisez le zoom numérique de super résolution, le symbole  apparaît à l'écran et le rapport de zoom apparaît en vert.



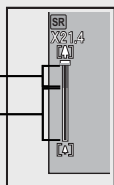

Le zoom super résolution vous permet d'agrandir le sujet avec une moindre détérioration de la qualité de l'image.

Zoom super  
résolution

Zoom optique



### Remarque

- L'option [Oui] ( P.110) sélectionnée sous [Zoom par paliers] dans le menu Config. ( P.109) permet d'ajuster le zoom optique suivant huit incréments et le zoom super résolution suivant deux incréments.
- Le zoom super résolution est activé lorsque l'option [Normal] est sélectionnée sous [Image zoom numérique] ( P.112) dans le menu Config. ( P.109).
- La fonction Zoom super résolution ne peut pas être utilisée en mode vidéo, continu ou prise de vue créative.



### Utilisation du zoom numérique

Lorsque vous pouvez utiliser le zoom super résolution pour agrandir le sujet, le zoom numérique vous permet d'agrandir encore plus le sujet (jusqu'à 4,8 x pour les images fixes, 2,8 x pour les films avec une taille d'image de 1280 ou 4,0 x pour les films avec une taille d'image de 640 ou 320).

Pour utiliser le zoom numérique, tournez et maintenez la manette de zoom vers jusqu'à atteindre l'agrandissement maximum sur la barre de zoom, puis relâchez momentanément la manette de zoom et enfin tournez de nouveau la manette de zoom vers .

Lorsque vous utilisez le zoom numérique, le symbole apparaît à l'écran et le rapport de zoom apparaît en jaune.

Si [Qualité image/Taille] est réglé sur ou , vous pouvez aussi régler [Image zoom numérique] sur [Taille auto]. (👉 P.117)

Selon le mode Prise de vue ou les réglages du menu Prise de vue, il peut être impossible d'utiliser le zoom numérique (👉 P.140).

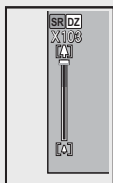

## Prises de vue rapprochées (macrophotographie)

La fonction de macrophotographie vous permet de prendre en photo des sujets qui sont très proches de l'appareil. Pour des prises de vue rapprochées, appuyez sur la touche ADJ./OK vers (Macro). Un nouvel appui sur la touche ADJ./OK vers (Macro) annule le mode Macro.

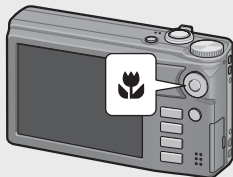

### Remarque

- En macrophotographie, la distance de prise de vue minimale varie en fonction de la position du zoom. Pour afficher la distance de prise de vue minimale sur l'écran, réglez [Distance minimale] sur [Afficher] (👉 P.113).
- [Mise au point] (👉 P.84) est réglé sur [AF Spot].
- Le mode Macro n'est pas disponible avec certains modes Prise de vue (👉 P.140).
- Pour faire une prise de vue encore plus rapprochée pendant la macrophotographie, utilisez [Macro zoom] (👉 P.60) en mode Scène.

- La distance de prise de vue minimale et la plage de prise de vue en cas d'utilisation du zoom sont affichées ci-dessous.

Position de zoom	Distance focale *	Distance min de prise de vue (du bord extérieur de l'objectif)	Champ de prise de vue
Wide-angle	31 mm	Environ 1 cm	Environ 28 mm × 21 mm
Telephoto	300 mm	Environ 28 cm	Environ 45 mm × 34 mm (sans utilisation du Zoom super résolution/zoom numérique)
	600 mm	Environ 28 cm	Environ 22 mm × 17 mm (sans utilisation du Zoom super résolution 2,0×/zoom numérique)
	2880 mm	Environ 28 cm	Environ 5 mm × 4 mm (avec utilisation du zoom super résolution 2,0 ×/zoom numérique 4,8×)

\* Équivalent à la focale des appareils 35 mm

## Utilisation du Flash

Sélectionnez le mode Flash le mieux adapté à la prise de vue réalisée. À l'achat, l'appareil est réglé sur [Auto].

### 1 Appuyez sur la touche ADJ./OK en direction de ⚡ (Flash).

- La liste des symboles des modes Flash s'affiche sur l'écran d'affichage des photos.

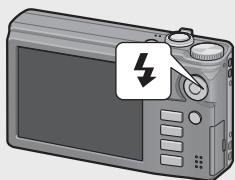

	Flash Non	Le flash ne se déclenche pas.
	Auto	Lorsque votre sujet est faiblement éclairé ou rétroéclairé, le flash se déclenche automatiquement.
	Anti yx rouges	Atténue le phénomène yeux rouges, qui provoque un effet yeux rouges sur les photos.
	Flash Oui	Le flash se déclenche quelles que soient les conditions d'éclairage.
	Synchro. Flash	Le flash se déclenche avec une vitesse d'obturation moindre. Ce mode est parfaitement approprié pour la prise de vue de portraits la nuit. Un bougé de l'appareil peut se produire, c'est pourquoi il est recommandé d'utiliser un trépied.

## 2 Appuyez sur la touche ADJ./OK ▲▼ pour sélectionner le mode Flash.

- Le symbole du mode Flash s'affiche dans l'angle supérieur gauche de l'écran d'affichage des photos.
- Le symbole du mode Flash clignote dans l'angle supérieur gauche de l'écran d'affichage des photos quand le flash est en cours de chargement. Une fois le chargement terminé, le symbole cesse de clignoter et s'allume en continu, et l'appareil est prêt pour la prise de vue.



### Attention

- Vous ne pouvez pas prendre de photo lorsque le flash est en cours de chargement (environ 5 secondes).
- Après sa mise sous tension, l'appareil peut être plus long à se préparer pour la prise de vue si vous utilisez le flash.



### Remarque

- Le réglage du mode Flash est sauvegardé jusqu'à ce que vous appuyiez de nouveau sur la touche ADJ./OK en direction de ⚡ (Flash).
- Le flash ne se déclenche pas lorsque le mode, l'option ou la fonction ci-après est sélectionné.
  - Mode vidéo
  - Mode continu
  - Option [Mode double prise de vue à gamme dynamique] en mode de prise de vue créative
  - Option [Paysage], [Mode Discret], [Animaux], [Multi-prise paysage nuit], [Feux d'artifice] ou [Mode Continu élan de golf] en mode scène
  - Cibles AF multiples
  - Cadrage
- Le niveau de flash peut être ajusté avec la rubrique [Correction exposition flash] (👉 P.82) du menu Prise de vue (👉 P.78).
- Le flash auxiliaire se déclenche pour augmenter la précision AE.
- Le flash ne peut pas être utilisé avec certains modes Prise de vue ou avec certaines options du menu Prise de vue. (👉 P.140)

## Utilisation du retardateur

Vous pouvez programmer le retardateur pour que l'appareil se déclenche au bout de deux ou dix secondes, ou sélectionner [Retardateur personnalisé] (☰ P.83) pour définir votre propre réglage.

### 1 Lorsque l'appareil photo est prêt à fonctionner, appuyez sur la touche (Retardateur).

- La liste des réglages du mode Retardateur s'affiche sur l'écran d'affichage des photos.

### 2 Appuyez sur la touche ADJ./OK pour sélectionner un mode.

- Le symbole du retardateur et le nombre de secondes sont affichés dans l'angle supérieur gauche de l'écran d'affichage des photos.

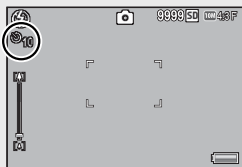

### 3 Appuyez sur le déclencheur.

- Lorsque le réglage est [10], le témoin du retardateur s'allume pendant 8 secondes lorsque le retardateur démarre, puis clignote pendant les 2 secondes précédant la prise de vue.
- Lorsque le réglage est [Retardateur personnalisé], le témoin du retardateur clignote pendant 2 secondes avant la prise de chaque photo, et les photos sont prises selon l'intervalle prédéfini. La mise au point est réglée pour le premier cliché.
- Lorsque le réglage est [Retardateur personnalisé], appuyez sur la touche MENU pour annuler le retardateur au cours de la prise de vue.

#### Remarque -----

- L'appareil reste en mode Retardateur même après la prise de la photo. Pour annuler le retardateur, appuyez sur la touche  et modifiez le réglage du retardateur pour [Ss retardateur].
- Lorsque le retardateur est réglé sur 2 secondes, le témoin du retardateur ne s'allume pas et ne clignote pas.
- Lorsque le retardateur a été réglé, le réglage [Prise de vue à intervalles] est désactivé.





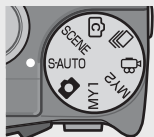

Si vous utilisez l'appareil pour la première fois, lisez d'abord cette section.

## Prise de vue en mode Scène automatique

En mode Scène automatique, l'appareil sélectionne automatiquement le meilleur mode Scène (☞ P.59).



Il est possible de sélectionner les modes Scène suivants.

Mode Scène	Consulter	Mode Scène	Consulter
 Portrait	P.59	 Paysage	P.59
 Portr. nuit	P.59	 Nuit	—
 Sports	P.60	 Mode macro	P.34

L'icône du mode Scène sélectionné est affichée sur l'écran. Si le mode macro est sélectionné, une icône apparaît sur l'écran d'affichage.

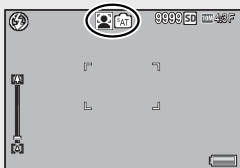

### **Mode Portrait de nuit**

Cette scène est uniquement disponible en mode Scène automatique. Le flash se déclenchera uniquement si toutes les conditions suivantes sont réunies :



- Le flash est réglé sur [Auto].
- Le flash est nécessaire en raison du faible éclairage ambiant.
- Un personnage ou un objet quelconque se trouve à proximité.

### **Remarque**





- Pour en savoir plus sur les options disponibles dans le menu Prise de vue lorsque le mode Scène automatique est sélectionné, voir P.140.
- Si l'appareil photo est incapable de sélectionner un mode Scène, la mise au point, l'exposition et la balance des blancs seront respectivement réglées sur AF Multi, AE Multi et Auto Multi-P.

# Lecture des photos

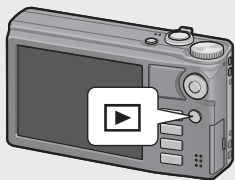
## Visualisation de vos photos

Pour sélectionner le mode Lecture, appuyez sur la touche  (Lecture). Lorsque l'appareil photo est hors tension, appuyez et tenez enfoncée la touche  (Lecture) pendant plus d'1 seconde pour mettre en marche l'appareil en mode Lecture.



Appuyez sur la touche ADJ./OK   pour afficher le fichier précédent ou le fichier suivant. Appuyez sur la touche ADJ./OK   pour afficher les 10 images du fichier en avant ou en arrière. Pour passer du mode Lecture au mode Prise de vue, appuyez de nouveau sur la touche .

### Les images sont lues en mode Lecture

Pour en savoir plus sur la manière de lire les fichiers avec le symbole , voir P.74.

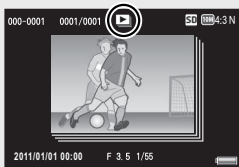



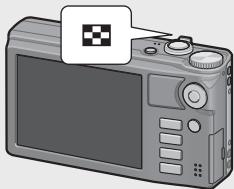

## Affichage mosaïque

### 20 images

Si la manette de zoom est placée sur  (Affichage mosaïque), l'écran est divisé en 20 images et affiche des vignettes.



Appuyez sur la touche DISP. pour alterner entre la liste des vignettes et la liste des pages. Dans la liste des pages, appuyez sur la touche ADJ./OK     pour sélectionner la page.



Si vous utilisez l'appareil pour la première fois, lisez d'abord cette section.



Pour visualiser une photo en plein écran, sélectionnez-la dans la liste des vignettes et appuyez sur la touche ADJ./OK, ou poussez une fois la manette de zoom vers Q (Vue agrandie).

## 81 images

Si la manette de zoom est placée sur  lorsque 20 images sont affichées, l'écran est divisé en 81 images et affiche des vignettes.

Appuyez sur la touche DISP. pour alterner entre la liste des vignettes et la liste des pages. Dans la liste des pages, appuyez sur la touche ADJ./OK    pour sélectionner la page.

Pour basculer en affichage une seule photo, sélectionnez le fichier dans la liste des vignettes et appuyez sur la touche ADJ./OK, ou poussez deux fois la manette de zoom vers Q (Vue agrandie).

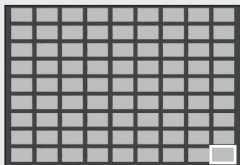

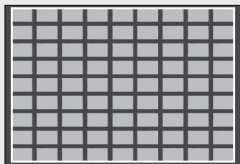

Liste des vignettes



Liste des pages

## Date d'enregistrement

Si la manette de zoom est placée sur  lorsque 81 images sont affichées, les vignettes sont classées par date d'enregistrement.

Appuyez sur la touche DISP. pour alterner entre la liste des vignettes et la liste des dates. Dans la liste des dates, appuyez sur la touche ADJ./OK    pour sélectionner la date, ou appuyez sur la touche ADJ./OK   pour sélectionner la page.

Pour basculer en affichage une seule photo, sélectionnez le fichier dans la liste des vignettes et appuyez sur la touche ADJ./OK, ou poussez trois fois la manette de zoom vers Q (Vue agrandie).

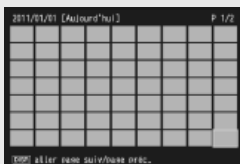

Liste des vignettes

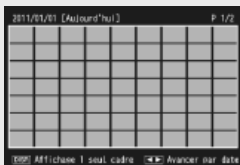

Liste des dates

## Images agrandies

Placez la manette de zoom sur  (Vue agrandie) pour agrandir la photo sélectionnée. L'agrandissement varie en fonction de la taille de l'image.

Taille d'image	Vue agrandie (agrandissement maximum)
VGA 4 : 3 F	3,4×
1M 4 : 3 F	6,7×
Tailles d'images différentes des tailles ci-dessus	16×

Appuyez sur la touche DISP. à ce stade pour changer l'affichage comme suit.



Touche DISP.  
↔



Appuyez sur la touche ADJ./OK  à ce stade pour déplacer la zone affichée.

Appuyez sur la touche ADJ./OK  à ce stade pour déplacer la zone affichée.

Appuyez et maintenez la touche DISP. enfoncée



Appuyez et maintenez la touche DISP. enfoncée

Appuyez sur la touche ADJ./OK  à ce stade pour afficher l'image agrandie précédente ou suivante. Lorsqu'un fichier MP ou une vidéo est affiché, l'écran reprend la taille normale.

Tournez la manette de zoom vers  (Affichage mosaïque) pour revenir à la taille d'origine.

### Remarque

- Une vidéo ne peut pas être agrandie.
- Pour plus d'informations sur l'agrandissement de fichiers MP, voir P.74–75.
- Les copies rognées ( P.97) ne peuvent pas être augmentées aux agrandissements mentionnés ci-dessus.

Si vous utilisez l'appareil pour la première fois, lisez d'abord cette section.

# Suppression des fichiers

Il est possible de supprimer des fichiers de la carte mémoire SD ou de la mémoire interne.



## Remarque

La rubrique [Restaurer fichier] (👁️ P.95) du menu Lecture (👁️ P.93) peut être utilisée pour restaurer des fichiers qui ont été accidentellement supprimés. Notez, cependant, que les fichiers ne peuvent pas être restaurés si, par exemple, l'appareil photo a été mis hors tension ou si le mode de prise de vue a été sélectionné une fois que les fichiers ont été supprimés.

## Suppression d'un fichier ou de tous les fichiers



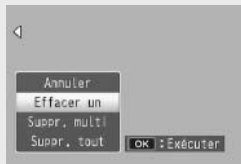





- 1 Appuyez sur la touche (Lecture).**
  - Le dernier fichier enregistré s'affiche en premier.
- 2 Appuyez sur la touche ADJ./OK pour afficher le fichier à supprimer.**
  - Pour supprimer plusieurs fichiers, vous pouvez également tourner la manette de zoom vers (Affichage mosaïque) pour passer à l'affichage mosaïque, puis passez à l'étape 3.
- 3 Appuyez sur la touche (Supprimer).**
- 4 Appuyez sur la touche ADJ./OK pour sélectionner [Effacer un] ou [Suppr. tout].**
  - Vous pouvez changer la photo à supprimer avec la touche ADJ./OK .
- 5 Appuyez sur la touche ADJ./OK.**
  - Si [Suppr. tout] est sélectionné, appuyez sur la touche ADJ./OK pour sélectionner [Oui], puis sur la touche ADJ./OK.



## Suppression de plusieurs fichiers

Vous pouvez supprimer plusieurs fichiers simultanément, soit en les sélectionnant de manière individuelle, soit en sélectionnant une ou plusieurs rangées composées de deux images et de toutes les photos situées entre ces deux images. Pour supprimer plusieurs fichiers, appuyez sur la touche  (supprimer) en mode Lecture et suivez les étapes ci-dessous (pour quitter à tout moment sans supprimer les images, appuyez sur DISP.).

### Définition de plusieurs fichiers séparément

- 1** Appuyez sur la touche ADJ./OK   pour sélectionner [Suppr. multi], puis appuyez sur la touche ADJ./OK.
  - Ignorez cette étape si l'appareil photo est déjà en mode d'affichage multi-images.
- 2** Appuyez sur la touche   pour sélectionner [Sél. indiv.], puis appuyez sur la touche ADJ./OK.
- 3** Appuyez sur la touche ADJ./OK    pour sélectionner le fichier à supprimer et appuyez ensuite sur la touche ADJ./OK.
  - Le symbole corbeille s'affiche dans l'angle supérieur gauche du fichier.
  - Appuyez sur la touche MENU pour passer à l'écran permettant d'indiquer une plage de fichiers. Voir l'étape 3 et les étapes suivantes, P.44.
- 4** Recommencez l'étape 3 afin de sélectionner tous les fichiers à supprimer.
  - Si vous sélectionnez un fichier par erreur, vous pouvez le désélectionner en sélectionnant le fichier et en appuyant de nouveau sur la touche ADJ./OK.
  - Appuyez sur DISP. pour annuler et revenir à l'étape 2.
- 5** Appuyez sur la touche  (Supprimer).
- 6** Appuyez sur la touche ADJ./OK   pour sélectionner [Oui] et appuyez sur la touche ADJ./OK.

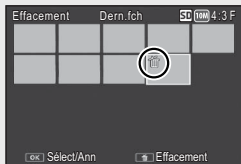

Si vous utilisez l'appareil pour la première fois, lisez d'abord cette section.

## Définition d'une série de plusieurs fichiers

- 1** Appuyez sur la touche ADJ./OK ▲▼ pour sélectionner [Suppr. multi], puis appuyez sur la touche ADJ./OK.
  - Ignorez cette étape si l'appareil photo est déjà en mode d'affichage multi-images.
- 2** Appuyez sur la touche ADJ./OK ▲▼ pour sélectionner [Sél. série], puis appuyez sur la touche ADJ./OK.
- 3** Appuyez sur la touche ADJ./OK ▲▼⚡ pour sélectionner le premier fichier de la série de fichiers à supprimer et appuyez ensuite sur la touche ADJ./OK.
  - Si vous n'avez pas sélectionné le bon premier fichier de la série de fichiers à supprimer, appuyez sur la touche DISP. pour revenir à l'écran de sélection du premier fichier.
  - Appuyez sur la touche MENU pour passer à l'écran permettant d'indiquer des fichiers séparément. Voir l'étape 3 et les étapes suivantes, P.43.
- 4** Appuyez sur la touche ADJ./OK ▲▼⚡ pour sélectionner le dernier fichier de la série de fichiers à supprimer et appuyez ensuite sur la touche ADJ./OK.
  - Le symbole corbeille s'affiche dans l'angle supérieur gauche des fichiers spécifiés.
  - Appuyez sur DISP. pour annuler et revenir à l'étape 2.
- 5** Répétez les étapes 3 et 4 pour spécifier toutes les séries de fichiers que vous voulez supprimer.
- 6** Appuyez sur la touche  (Supprimer).
- 7** Appuyez sur la touche ADJ./OK ⚡⚡ pour sélectionner [Oui], puis appuyez sur la touche ADJ./OK.



# Modification de l'affichage avec la touche DISP.

Un appui sur la touche DISP. vous permet de changer de mode d'affichage et de modifier les informations affichées sur l'écran d'affichage des photos.

## En mode Prise de vue

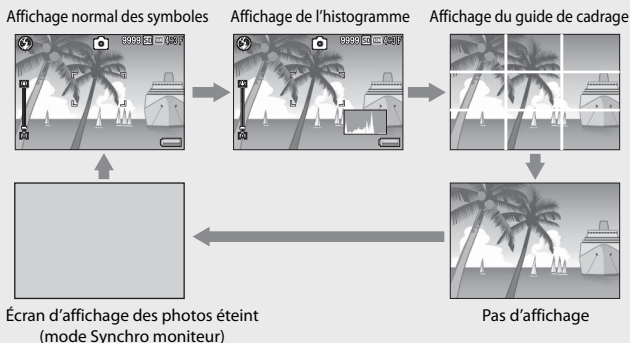

### Affichage du guide de cadrage

- Ce mode affiche des lignes auxiliaires sur l'écran d'affichage des photos pour vous aider à composer votre photo. Ces lignes ne sont pas enregistrées sur les photos.
- Utilisez [Options affichage du cadrage] dans le menu Config. pour sélectionner la grille (P.112).



### Mode Synchro moniteur

Dans ce mode, l'écran d'affichage des photos est éteint, sauf si l'appareil photo est utilisé. Ceci permet d'économiser la consommation d'énergie. Dans ce mode, l'appui à mi-course sur le déclencheur allume l'écran d'affichage des photos. Ensuite, l'appui à fond sur le déclencheur entraîne l'affichage de la photo prise sur l'écran d'affichage des photos, puis éteint l'écran d'affichage des photos. (Ce réglage est différent du réglage [Attén. luminosité auto LCD] du menu Config.)

Si vous utilisez l'appareil pour la première fois, lisez d'abord cette section.



### Remarque

---

- Lorsque [Affichage infos prise de vue] est réglé sur [Oui] dans le menu Config., l'affichage des informations de prise de vue peut être affiché pour l'affichage normal des symboles et l'affichage de l'histogramme (☞ P.112).
- Les histogrammes ne s'affichent pas en mode Vidéo. Une icône [●REC] clignotante, la durée d'enregistrement et le temps disponible s'affichent lors de l'enregistrement même lorsque les indicateurs sont cachés ou que le guide de cadrage est affiché.
- Lorsque [Réglage niveau] est défini sur [Affichage] ou [Affichage + son] (☞ P.48), l'indicateur de niveau apparaît dans l'affichage normal des symboles et l'affichage de l'histogramme (☞ P.49).
- Quand l'une des opérations suivantes est effectuée, l'écran d'affichage des photos s'allume même s'il est éteint.
  - Lorsque vous appuyez sur la touche ADJ./OK, la touche MENU, la touche DISP. ou la touche ▶ (Lecture).
  - Lorsque vous tournez la manette de zoom.
- Vous ne pouvez pas modifier l'affichage avec le bouton DISP. Lorsque le mode scène auto est sélectionné.

## En mode Lecture

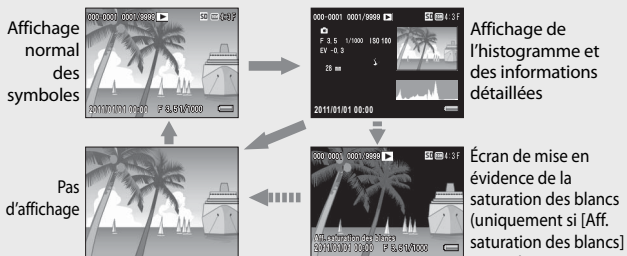

### Écran de mise en évidence de la saturation des blancs

- Si [Aff. saturation des blancs] est réglé sur [Oui] dans le menu Config. (☞ P.113), appuyez sur la touche DISP. pendant l'affichage de l'histogramme et des informations détaillées pour afficher l'écran de mise en évidence de la saturation des blancs.
- Les zones de saturation des blancs de l'image clignotent en noir. La saturation des blancs est la perte de l'échelle des gris, ce qui indique la densité de couleur dans une image dans laquelle les zones très claires du sujet sont rendues en blanc. Une image avec une perte de l'échelle des gris ne peut pas être retouchée ultérieurement. Il est recommandé de prendre une autre photo en changeant la composition ou en réglant l'exposition à un niveau plus faible (-) (☞ P.90).
- L'écran de mise en évidence de la saturation des blancs est disponible uniquement à titre indicatif.

*Si vous utilisez l'appareil pour la première fois, lisez d'abord cette section.*



## À propos du niveau électronique

Lorsque vous activez [Réglage niveau] dans le menu Config. ou que vous appuyez et maintenez enfoncée la touche DISP., l'appareil photo utilise un indicateur de niveau et un son de niveau pour vous indiquer si l'image est droite pendant la prise de vue. L'indicateur de niveau apparaît dans l'affichage normal des symboles et l'affichage de l'histogramme.

Il aide à conserver le niveau de l'appareil lorsque vous photographiez des scènes ou des bâtiments. Il est également très utile pour prendre des photos avec l'horizon.

Réglages disponibles	Description
Non	L'indicateur de niveau ne s'affiche pas. Le son de niveau n'est pas émis.
Affichage	L'indicateur de niveau s'affiche. Le son de niveau n'est pas émis.
Affichage + son	L'indicateur de niveau s'affiche à l'écran et un son de niveau est émis lorsque l'image est droite.
Son	L'indicateur de niveau ne s'affiche pas. Un son de niveau est émis lorsque l'image est droite.

### 1 Sélectionnez [Réglage niveau] dans le menu Config. (P.109) et appuyez sur la touche ADJ./OK .

- Vous pouvez aussi appuyer et tenir enfoncée la touche DISP. en mode Prise de vue pour afficher le menu des réglages.

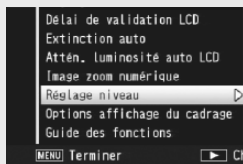

### 2 Appuyez sur la touche ADJ./OK ▲▼ pour sélectionner le réglage, puis appuyez sur la touche ADJ./OK.

## Affichage de l'indicateur de niveau

### Quand il est droit :

L'indicateur de niveau devient vert, indiquant que la balance est au milieu.

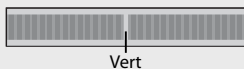

### Quand il est penché vers la droite ou vers la gauche :

Le repère de l'indicateur de niveau devient orange et indique le côté opposé de la direction dans laquelle l'appareil est penché.

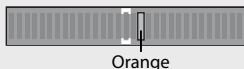

### Quand l'appareil est trop penché vers la droite ou vers la gauche :

La moitié de l'indicateur de niveau correspondant au côté opposé de la direction dans laquelle l'appareil est penché devient rouge. Le repère de l'indicateur de niveau ne s'affiche pas.

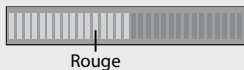

### Quand l'appareil est trop penché vers l'avant ou l'arrière, ou lorsqu'il est impossible de déterminer si l'appareil est droit :

Le haut et le bas de l'indicateur de niveau deviennent rouges. Le repère de l'indicateur de niveau ne s'affiche pas.

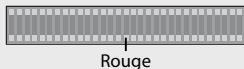

### Quand l'appareil est tenu verticalement :

Lorsque vous prenez des photos avec l'appareil tenu verticalement, la fonction de niveau peut être utilisée pour déterminer si l'image est verticalement droite (L'indicateur de niveau s'affiche à un endroit différent).

### ⚠ Attention

- En modes Guide de cadrage, Pas d'affichage ou lorsque l'écran d'affichage des photos est éteint (☞ P.45), le son de niveau est émis mais l'indicateur de niveau ne s'affiche pas. Lorsque [Réglage niveau] est défini sur [Affichage+son], seul le son de niveau est émis.
- La fonction de niveau n'est pas disponible si l'appareil est tenu à l'envers, lorsqu'il enregistre des vidéos et lors de la prise de vue à intervalles.
- La fonction de niveau devient moins précise lorsque l'appareil bouge ou lorsque vous prenez des photos dans un environnement sujet aux mouvements, comme une attraction foraine.
- Aucun son de niveau n'est émis lorsque [Réglage niveau] est réglé sur [Affichage+son] ou [Son] et que [Réglages volume] est réglé sur [□□□] (Muet) (☞ P.111).
- Utilisez cette fonction en tant que référence pour vérifier que les images sont bien droites lorsque vous prenez des photos. La précision du niveau lorsque vous utilisez l'appareil comme niveau ne peut pas être garantie.

## À propos de l'affichage de l'histogramme

Lorsque Histogramme est activé, un histogramme s'affiche dans l'angle inférieur droit de l'écran d'affichage des photos. Un histogramme est un graphique indiquant le nombre de pixels sur l'axe vertical et la luminosité sur l'axe horizontal (de gauche à droite, sombre (zones foncées), médium et claire (zones lumineuses)).

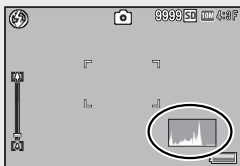

Grâce à cet histogramme, vous pouvez juger d'un coup d'œil la luminosité d'une photo, sans être gêné par la luminosité ambiante autour de l'écran d'affichage des photos. Cette fonction vous aide à corriger les zones trop sombres ou trop claires.

Si l'histogramme comporte des pics élevés uniquement du côté droit, cela signifie que la photo est surexposée, trop de pixels appartenant à des zones claires.



Si l'histogramme comporte des pics élevés uniquement du côté gauche, cela signifie que la photo est sous-exposée, trop de pixels appartenant à des zones sombres. Reportez-vous à cet histogramme lorsque vous corrigez l'exposition.



### Remarque

- L'histogramme affiché sur l'écran d'affichage des photos l'est à titre informatif uniquement.
- Après avoir pris une photo, vous pouvez apporter les corrections de luminosité et de contraste souhaitées en procédant à des réglages sur l'histogramme (P.100).
- Selon les conditions de prise de vues (utilisation du flash, luminosité faible, etc.), les niveaux d'exposition indiqués par l'histogramme ne correspondent pas obligatoirement à la luminosité de la photo prise.
- De plus, la correction d'exposition a ses propres limites. Elle ne permet pas obligatoirement d'obtenir le meilleur résultat possible.
- Même si les pics de l'histogramme sont situés au centre, cela ne signifie pas obligatoirement que la photo conviendra à ce que vous recherchez. Si, par exemple, vous cherchez volontairement à obtenir une photo surexposée ou sous-exposée, l'histogramme ne se lit pas de la même façon.
- Pour en savoir plus sur la correction d'exposition, voir P.90.

# Opérations avancées

Lisez cette section pour en savoir plus sur les différentes fonctions de l'appareil photo.

1	Fonctions de la touche ADJ.....	52
2	Utilisation de la touche Fn (Fonction) .....	55
3	Types de modes Prise de vue .....	59
4	Fonctions de lecture.....	74
5	Menu Prise de vue .....	78
6	Menu Lecture .....	93
7	Menu Config.....	109
8	Impression directe .....	118
9	Téléchargement d'images sur votre ordinateur.....	123
10	Annexes .....	134

1

2

3

4

5

6

7

8

9

10

# 1 Fonctions de la touche ADJ.

La touche ADJ./OK est dotée des fonctions suivantes. Pour la procédure de fonctionnement de chaque fonction, voir la page de référence correspondante.

- ① Assignation de quatre fonctions via le menu Prise de vue
- ② Décalage des cibles AE et AF

## Sélection des options du menu Prise de vue attribuées à la touche ADJ./OK

Vous pouvez attribuer quatre fonctions du menu Prise de vue à la touche ADJ./OK. La cinquième fonction est réglée sur décalage de cible AE/AF (☞ P.53) et ne peut pas être modifiée.

À l'aide de la touche ADJ./OK, vous pouvez effectuer des réglages avec moins d'opérations de touche et sans afficher le menu Prise de vue. Ceci facilite l'utilisation des fonctions fréquentes.

### 1 Définissez les fonctions que vous souhaitez assigner à la touche ADJ./OK via [Touche ADJ. Réglage 1/2/3/4] dans le menu Config.

- Au moment de l'achat, quatre fonctions sont assignées. Vous pouvez changer les fonctions assignées.

### 2 Appuyez sur la touche ADJ./OK en mode Prise de vue.

- L'écran du mode ADJ. s'affiche.



### 3 Appuyez sur la touche ADJ./OK ⚡ pour sélectionner la rubrique souhaitée.

### 4 Appuyez sur la touche ADJ./OK ▲▼ pour sélectionner le réglage, puis appuyez sur la touche ADJ./OK pour confirmer le réglage.













#### Remarque

- Pour en savoir plus sur les fonctions qui peuvent être attribuées à la touche ADJ./OK, voir P.142.
- Appuyez sur la touche MENU en mode ADJ. pour afficher le menu Prise de vue.

## Décalage des cibles AE et AF





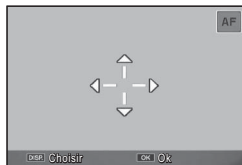

Vous pouvez décaler la cible de l'exposition automatique (AE) et/ou de la mise au point automatique (AF).

Réglages disponibles	Description
AE/AF	AE et AF sont respectivement réglées sur AE Spot et AF Spot. La cible peut être déplacée pour les deux réglages simultanément. (Les cibles pour AE Spot et AF Spot restent à la même position.)
AF	AF est réglée sur AF Spot et la cible peut être déplacée. La mesure de l'exposition est réglée sur le mode [Mesure exposition] sélectionné dans le menu Prise de vue (P.81).
AE	AE est réglée sur AE Spot et la cible peut être déplacée. La mise au point est réglée sur le mode [Mise au point] sélectionné dans le menu Prise de vue (P.80).

- 1 Réglez le sélecteur de mode sur / /  et appuyez ensuite sur la touche ADJ./OK.**
- 2 Appuyez sur la touche ADJ./OK  pour sélectionner .**
- 3 Appuyez sur la touche ADJ./OK   pour sélectionner le réglage de votre choix, puis appuyez sur la touche ADJ./OK.**
  - L'écran de décalage de cible apparaît.
- 4 Appuyez sur la touche ADJ./OK    pour positionner la cible sur le sujet utilisé, afin de définir la mise au point ou l'exposition.**
  - Appuyez sur la touche DISP. pour revenir à l'écran de l'étape 2.
- 5 Appuyez sur la touche ADJ./OK.**
- 6 Appuyez sur le déclencheur jusqu'à mi-course, puis appuyez doucement jusqu'au bout.**



**Remarque**

- L'icône cible () bascule sur  si l'option [Cuisine]/[Macro zoom] est sélectionnée en mode scène, vous sélectionnez le mode macro en appuyant sur la touche ADJ./OK () en mode Vidéo ou sur l'option [Haute sens.], [Correction biais] ou [Texte] est sélectionnée en mode scène.
- La fonction de décalage de cible en mode macro n'est pas disponible lorsque l'option [Miniatures] ou [Toy Camera] est sélectionnée en mode de prise de vue créative.
- Si la fonction de décalage de cible macro est activée à l'aide de la touche Fn ( P.55) et qu'elle n'est pas désactivée,  ne s'affichera pas.
- Cette fonction est disponible lorsque [Mise au point] ( P.80) est réglé sur [AF Multi], [AF Spot], [Snap], ou [ $\infty$  (Infini)].

## 2 Utilisation de la touche Fn (Fonction)

Appuyez simplement sur la touche Fn pour accéder rapidement à la fonction qui lui a été attribuée à l'aide de l'option [Rég. touche Fn] du menu Config. (🔧 P.56).

La fonction attribuée à la touche Fn peut être sélectionnée parmi les options ci-dessous.

Réglages disponibles	Description	Consulter
Cible macro	Permet de décaler la cible AF sans avoir à déplacer l'appareil pour la prise de vue rapprochée.	P.56
Verrouill. AE	Permet de verrouiller l'exposition.	P.57
AF/Pr. visage	Permet de basculer entre la mise au point automatique *1 et AF priorité visage multi.	P.58
AF/Suivi sujet	Permet de basculer entre la mise au point automatique *2 et AF suivi du sujet.	P.58
AF/Cib. multi	Permet de basculer entre la mise au point automatique *3 et Cibles multiples AF.	P.58
AF/MF	Permet de basculer entre la mise au point automatique *3 et manuelle.	P.58
AF/Snap	Permet de basculer entre la mise au point automatique *3 et le mode snap.	P.58
Zoom par paliers, AT-BKT, WB-BKT, CL-BKT, CADR MIS AU PT	Permet d'activer et de désactiver chacune des fonctions.	P.111 P.88

\*1 [AF Multi], [AF Spot] ou [Suivi du sujet]

\*2 [AF Multi], [AF Spot] ou [Pr.visag.multi]

\*3 [AF Multi], [AF Spot], [Pr.visag.multi] ou [Suivi du sujet]



### Remarque

- Pour plus d'information sur les rubriques pouvant être assignées pour chaque mode Prise de vue, voir P.140.
- La touche Fn ne peut pas être utilisée pour accéder à la fonction citée si [Miniatures] (🔧 P.71) est sélectionné en mode Prise de vue créative.
- Appuyez sur la touche Fn en mode Lecture pour afficher l'image assignée à [Réglage fonction indicateur]. Pour la marche à suivre, voir P.96.
- Sélectionnez [Découper], [Compensation de niveau] (lorsque [Manuel] est sélectionné) ou [Compensation balance blancs] dans le menu Lecture, puis appuyez sur la touche Fn pour afficher l'écran décrivant la marche à suivre (🔧 P.97, 100, 102).



## Assignation d'un rôle à la touche Fn

Pour assigner des fonctions à la touche Fn, procédez comme suit.

- 1 Sélectionnez [Rég. touche Fn] dans le menu Config. (☞ P.109) et appuyez sur la touche ADJ./OK ⚡.
- 2 Sélectionnez le réglage et appuyez ensuite sur la touche ADJ./OK.

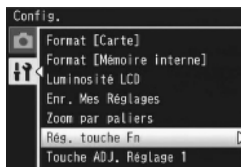

2

Utilisation de la touche Fn (Fonction)

## Décalage de la cible AF pour la macrophotographie

Vous pouvez sélectionner la cible de mise au point pour les prises de vue rapprochées.

- 1 Réglez [Rég. touche Fn] sur [Cible macro] dans le menu Config.

- 2 Quand l'appareil est prêt à fonctionner, appuyez sur la touche Fn.

- L'écran de décalage de cible macro s'affiche.

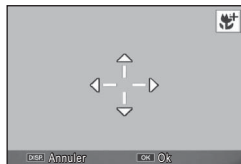

- 3 Appuyez sur la touche ADJ./OK ▲▼⚡ pour déplacer le réticule sur la position cible souhaitée.
- 4 Appuyez sur la touche ADJ./OK.
  - Appuyer sur la touche DISP. annule la fonction de décalage de cible macro.
- 5 Appuyez sur le déclencheur jusqu'à mi-course, puis appuyez doucement jusqu'au bout.
  - L'appareil fait la mise au point sur la position visée par le réticule.
  - Une pression sur la touche ADJ./OK vers ⚡ (Macro) annule la fonction de décalage de cible macro.



### Remarque

Si la fonction de décalage de cible AE/AF est activée à l'aide de la touche ADJ./OK (☞ P.53) et qu'elle n'est pas désactivée, la fonction de décalage de cible macro ne peut pas être utilisée en appuyant sur la touche Fn.

## Verrouillage de l'exposition

Assigner [Verrouill. AE] à la touche Fn (☞ P.56), puis appuyer sur la touche Fn pendant la prise de vue vous permet de verrouiller ou d'annuler l'exposition.

### 1 Réglez [Rég. touche Fn] sur [Verrouill. AE] dans le menu Config.

- Pour la marche à suivre, voir P.56.

### 2 Une fois l'appareil prêt pour la prise de vue, positionnez le sujet au centre de l'écran d'affichage des photos, puis appuyez sur la touche Fn.

- L'exposition est verrouillée et la marque AEL, l'ouverture de l'objectif et la vitesse d'obturation s'affichent à l'écran.
- Une nouvelle pression de la touche Fn annule le verrouillage AE.



### Remarque

- La fonction de verrouillage AE ne peut pas être utilisée en mode Vidéo.
- La fonction de verrouillage AE ne peut être utilisée que si [Temps d'exposition] est réglé sur [Non].

## Sélection d'un réglage de mise au point

Si l'une des fonctions suivantes est attribuée à la touche Fn (☞ P.56), vous pouvez modifier le réglage de mise au point pendant la prise de vue en appuyant sur la touche Fn.

Réglages disponibles	Description
AF/Pr. visage	Cette option permet de basculer entre AF multi, spot ou suivi du sujet et AF priorité visage multi (☞ P.80).
AF/Suivi sujet	Permet de basculer entre AF multi, spot ou priorité visage multi et AF suivi du sujet.
AF/Cib. multi	Cette option permet de basculer entre AF multi, spot, priorité visage multi ou suivi du sujet et Cibles multiples AF.
AF/MF	Cette option permet de basculer entre AF multi, spot, priorité visage multi ou suivi du sujet et la mise au point manuelle.
AF/Snap	Cette option permet de basculer entre AF multi, spot, priorité visage multi ou suivi du sujet et mise au point snap.



### Attention

La touche Fn ne peut être utilisée que pour basculer entre les modes cités ci-dessus. Si un autre mode de mise au point est sélectionné, la pression de la touche Fn reste sans effet.



















### 3 Types de modes Prise de vue

#### Mode Scène (SCENE)

En mode scène, vous pouvez sélectionner l'un des 14 types de sujet suivants. Les réglages de l'appareil photo sont ensuite automatiquement optimisés pour le type de sujet sélectionné.

#### Modes Scène

	Portrait	<p>Utilisez cette option pour les portraits. L'appareil détecte automatiquement jusqu'à huit visages et règle la mise au point, l'exposition et la balance des blancs. Les visages détectés par l'appareil sont indiqués par des bordures carrées.</p>	
	Paysage	<p>Utilisez cette option lorsque vous photographiez une scène comportant une partie importante de verdure ou de ciel bleu.</p>	
	Mode Discret	<p>Utilisez cette option là où les lumières et les sons émis par l'appareil peuvent être gênants. Le flash ( P.35), la lumière AF auxiliaire ( P.111) et le haut-parleur ( P.111) s'éteignent et les réglages du flash, de la lumière AF auxiliaire et du son ne peuvent pas être ajustés.</p>	
	Portr. nuit.	<p>Utilisez cette option pour la prise de portraits de nuit. Le flash se déclenche automatiquement. La vitesse d'obturation diminue. Soyez attentif aux éventuels bougés de l'appareil.</p>	

 <p>Multi-prise paysage nuit</p>	<p>Utilisez cette option pour les scènes de nuit. Le flou provoqué par le bougé de l'appareil est réduit même sur les photos prises à main levée. Quatres photos sont prises successivement et combinées pour créer une seule image, ce qui augmente le temps nécessaire à leur enregistrement par rapport aux autres modes. L'icône  reste affichée lorsque vous appuyez à mi-course sur le déclencheur.</p>
 <p>Feux d'artifice</p>	<p>Utilisez cette fonction pour les scènes de feux d'artifice. La mise au point, la sensibilité ISO et la balance des blancs sont verrouillées sur ∞ (Infini), ISO 100, et AUTO respectivement. Appuyer sur le bouton Fn vous permet de basculer la durée de l'exposition sur [2 secondes], [4 secondes] (option par défaut) et [8 secondes]. Maintenez l'appareil immobile à l'aide d'un trépied pendant la prise de vue.</p>
 <p>Cuisine</p>	<p>Utilisez cette option lorsque vous prenez en photo des plats gastronomiques. Le mode macro est sélectionné automatiquement. Appuyer sur le bouton Fn affiche l'écran de réglage des images gastronomiques. Appuyez sur le bouton ADJ./OK ▲▼ pour ajuster la luminosité. Appuyez sur le bouton  pour ajuster la couleur.</p>
 <p>Sports</p>	<p>Utilisez cette option pour réaliser des photos de sujets en mouvement.</p>
 <p>Animaux</p>	<p>Utilisez cette option pour photographier des chats ou d'autres animaux domestiques. Le flash ( P.35), la lumière AF auxiliaire ( P.111) et le haut-parleur ( P.111) se mettent hors tension et les réglages du flash, de la lumière AF auxiliaire et du son ne peuvent pas être ajustés.</p>
 <p>Mode Continu élan de golf</p>	<p>Utilisez ce mode lors de la photographie de scènes de golf, etc. L'appareil photo photographie en Cont.M Plus (2M) ( P.67). Le quadrillage apparaît lors de la prise de vue et pendant la lecture. Appuyer sur le bouton Fn affiche l'écran de réglage du quadrillage. Appuyez sur le bouton ADJ./OK ▲▼ pour modifier le point du quadrillage. Appuyez sur le bouton  (Supprimer) pour modifier le type de quadrillage (Si le cadrage est modifié à l'aide de l'option [Changer point de grille] du menu Lecture ( P.93), le type de grille ne peut pas être modifié avec la touche  (Supprimer).</p>
 <p>Macro zoom</p>	<p>L'appareil zoome automatiquement sur la position de zoom optimale pour un agrandissement supérieur à la macrophotographie normale. Le zoom optique ne peut pas être utilisé. Le mode Macro est automatiquement sélectionné.</p>
 <p>Haute sens.</p>	<p>Utilisez cette option lorsque vous prenez des photos dans des endroits faiblement éclairés. L'écran d'affichage des photos s'éclaircit aussi.</p>



Correction biais

Cette option réduit les effets de perspective lors de la prise de vue d'objets rectangulaires, comme des panneaux d'affichage ou des cartes de visite. Pour en savoir plus, voir P.63.



La taille de l'image peut être définie sur [1M 4 : 3 F] ou [VGA 4 : 3 F] avec l'option [Qualité image/Taille] (☞ P.79) du menu Prise de vue (☞ P.78).



Texte

Utilisez cette option pour photographier du texte, par exemple des notes manuscrites sur un tableau blanc pendant une réunion. Les photos sont prises en noir et blanc. La taille de l'image peut être définie sur [10M 4 : 3] ou [3M 4 : 3] avec l'option [Taille] (☞ P.80) du menu Prise de vue (☞ P.78).



### Attention

- En [Mode Discret] ou [Animaux]:
  - Le signal sonore n'est pas émis.
  - Un appui sur la touche ADJ./OK vers ⚡ (flash) ne modifie pas le mode Flash. (☞ P.31)
  - Le témoin du retardateur ne clignote pas et aucun signal sonore n'est émis en mode Retardateur. (☞ P.32)



### Remarque

- Avec [Macro zoom], il est possible d'effectuer des prises de vue rapprochées dans les limites suivantes :

Distance focale *	Distance min de prise de vue (du bord extérieur de l'objectif)	Champ de prise de vue
70 mm	Environ 1 cm	Environ 19 mm × 14 mm (sans utilisation du zoom super résolution/ zoom numérique)
140 mm	Environ 1 cm	Environ 9 mm × 7 mm (sans utilisation du zoom super résolution 2,0×/zoom numérique)
672 mm	Environ 1 cm	Environ 2 mm × 1 mm (avec utilisation du zoom super résolution 2,0×/zoom numérique 4,8×)

\* Équivalent à la focale des appareils 35 mm

- La technologie de stabilisation des images utilisée en multi-prise paysage nuit est PhotoSolid®, un produit de Morpho, Inc.

## Sélection d'un mode Scène

### 1 Tournez le sélecteur de mode sur SCENE.

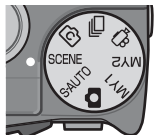

- L'appareil photo est prêt à fonctionner et le mode Scène sélectionné s'affiche en haut de l'écran d'affichage des photos.

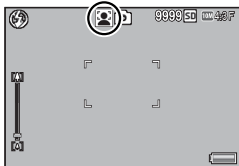

### 2 Appuyez sur la touche MENU pour modifier le mode Scène.

- L'écran de sélection du mode Scène apparaît.

### 3 Sélectionnez un mode Scène.



### 4 Appuyez sur la touche ADJ./OK ou Fn.



- Appuyez sur la touche ADJ./OK pour revenir au mode Prise de vue ; l'option sélectionnée est indiquée en haut de l'écran d'affichage des photos.
- Appuyez sur la touche Fn pour confirmer l'option sélectionnée et afficher le menu Prise de vue (☞ P.78).

### 5 Appuyez sur le déclencheur pour effectuer la prise de vue.

#### **Modification des réglages du menu Prise de vue ou du menu Config. en mode Scène**

Après avoir appuyé sur la touche MENU en mode Prise de vue pour afficher les menus, appuyez sur la touche ADJ./OK  pour sélectionner l'onglet [MODE]. Vous pouvez ensuite appuyer sur ▼ une fois pour afficher le menu Prise de vue ou deux fois pour afficher le menu Config.

## Utilisation du mode Correction biais

- 1 Sélectionnez [Correction biais] dans le menu du mode Scène et appuyez sur la touche ADJ./OK.**
- 2 Appuyez sur le déclencheur pour effectuer la prise de vue.**
  - L'affichage indique que la photo est en cours de traitement puis la partie identifiée comme zone à corriger apparaît encadrée en orange. L'appareil peut identifier jusqu'à cinq zones à la fois.
  - Si la zone visée ne peut pas être détectée, un message d'erreur apparaît. L'image originale demeure inchangée.
  - Pour sélectionner une autre zone à corriger, déplacez le cadre orange sur la zone concernée en appuyant sur la touche ADJ./OK .
  - Pour annuler la correction de biais, appuyez sur la touche ADJ./OK . Même si vous annulez la correction de biais, l'image originale demeure inchangée.
- 3 Appuyez sur la touche ADJ./OK.**
  - L'affichage indique que la photo est en cours de correction puis la photo corrigée est enregistrée. L'image originale demeure inchangée.



### Remarque

Vous pouvez aussi corriger le biais d'une photo prise précédemment ( P.103).



### Attention

Lorsque [Correction biais] est sélectionné, notez que :



- Pour effectuer une prise de vue du sujet aussi grande que possible, positionnez-le de telle sorte qu'il soit entièrement visible sur l'écran d'affichage des photos.
- L'appareil risque de ne pas reconnaître le sujet dans les cas suivants :
  - La mise au point de la photo n'a pas été effectuée
  - Les quatre bords du sujet ne sont pas clairement visibles
  - Il est difficile de discerner le sujet de son arrière-plan
  - L'arrière-plan est complexe
- Deux photos, l'une avant correction, l'autre après, sont enregistrées. Si le nombre de prises de vue restantes est inférieur à deux, il n'est pas possible de procéder à cette prise de vue.
- La zone de correction ne peut pas être détectée correctement si la fonction [Horodatage] est activée.



## Mode Continu ( )

Tournez le sélecteur de mode sur  pour utiliser les diverses fonctions de prise de vue continue. Le mode Continu peut être sélectionné à partir de la boîte de dialogue de sélection du mode Continu qui s'affiche lorsque vous appuyez sur la touche MENU.

### Modes continus

	Il s'agit du mode continu normal. Les photos sont prises tant que le déclencheur reste enfoncé. Les photos sont enregistrées une à la fois, comme pour des prises de vue normales. Le nombre de photos qui peuvent être prises en mode Continu dépend du réglage de taille d'image (  P.79).
	L'appareil prend des photos tant que le déclencheur reste enfoncé, mais seules les 15 dernières images (ce qui correspond environ aux trois dernières secondes de la prise de vue) sont enregistrées pour créer un seul fichier multi-image (MP) (  P.66).
	L'appareil prend des photos tant que le déclencheur reste enfoncé, mais seules les 26 dernières images (ce qui correspond environ aux 0,9 dernières secondes de la prise de vue) sont enregistrées pour créer un seul fichier multi-image (MP) (  P.67).
	Tant que le déclencheur reste enfoncé, l'appareil prend jusqu'à 120 photos à environ 60 images par seconde et les combine ensemble pour former un seul fichier MP. Environ 2 s sont nécessaires pour prendre la séquence entière (  P.67).
	Tant que le déclencheur reste enfoncé, l'appareil prend jusqu'à 120 photos à environ 120 images par seconde et les combine ensemble pour former un seul fichier MP. Environ 1 s est nécessaire pour prendre la séquence entière (  P.67).



#### Fichier MP

MP est un format de fichier pour l'enregistrement d'un ensemble de photos.



#### Attention

Les durées d'enregistrement peuvent augmenter lorsque la mémoire interne est utilisée.

## Prise de vue en mode Continu

### 1 Tournez le sélecteur de mode sur .

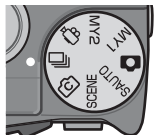

- L'appareil photo passe en mode Prise de vue et le mode Continu actuel est indiqué en haut de l'écran d'affichage des photos.

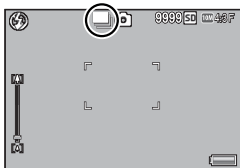

### 2 Appuyez sur la touche MENU.

- Pour choisir un autre mode Continu, appuyez sur la touche MENU afin d'afficher les options du mode Continu.

### 3 Sélectionnez l'option souhaitée.

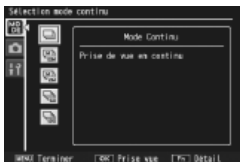

### 4 Appuyez sur la touche ADJ./OK ou Fn.

- Appuyez sur la touche ADJ./OK pour revenir au mode Prise de vue ; l'option sélectionnée est indiquée en haut de l'écran d'affichage des photos. Appuyez sur la touche Fn pour confirmer l'option sélectionnée et afficher le menu Prise de vue ( P.78).

### 5 Appuyez sur le déclencheur pour effectuer la prise de vue.



#### Accès aux menus Prise de vue et Config.-----

Après avoir appuyé sur la touche MENU en mode Prise de vue pour afficher les menus, appuyez sur la touche ADJ./OK  pour sélectionner l'onglet [MODE]. Vous pouvez ensuite appuyer sur ▼ une fois pour afficher le menu Prise de vue ou deux fois pour afficher le menu Config.

**Remarque**

- La mise au point, la valeur d'exposition et la balance des blancs sont verrouillées.
- La sensibilité ISO est augmentée.
- Un clignotement peut être enregistré sous forme de bandes horizontales lorsque vous prenez des photos sous des lumières fluorescentes.
- Lorsque [N° séquentiel de la carte] est réglé sur [Oui] (☞ P.113) et que les quatre derniers chiffres du numéro de fichier dépassent « 9999 » pendant la prise de vue continue, un dossier séparé est créé sur la carte mémoire SD et les images suivantes prises en mode Continu sont enregistrées dans ce dossier.

**Cont.M + (10M)**

L'appareil prend des photos tant que vous appuyez à fond sur le déclencheur, mais seules les 15 dernières images (ce qui correspond environ aux trois dernières secondes de la prise de vue) sont enregistrées pour créer un seul fichier multi-image (MP).

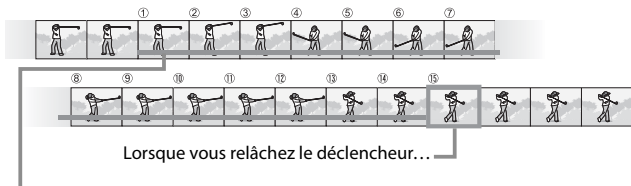

...l'appareil photo enregistre les 15 images prises pendant les 3 dernières secondes de prise de vue.

**Attention**

La durée nécessaire pour enregistrer 15 photos peut augmenter si l'éclairage est faible.

**Remarque**

- La taille d'image est réglée sur **10M** 4 : 3 N.
- L'heure de chaque prise de vue de la séquence est enregistrée séparément.

## Cont.M + (2M)

L'appareil prend des photos tant que vous appuyez à fond sur le déclencheur, mais seules les 26 dernières images (ce qui correspond environ aux 0,9 dernières secondes de la prise de vue) sont enregistrées pour créer un seul fichier multi-image (MP).

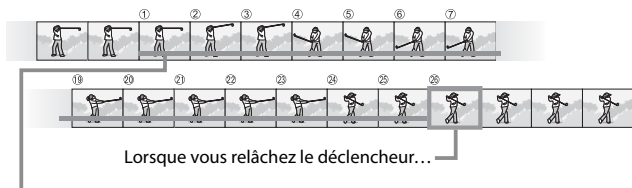

...l'appareil enregistre les 26 images prises au cours des 0,9 dernières secondes de prise de vue.

**Attention**-----  
Lorsque vous prenez un sujet se déplaçant rapidement, le sujet peut être déformé sur l'image enregistrée.

**Remarque**-----  
• La taille d'image est réglée sur **2M** 4 : 3 N.  
• L'instant où vous retirez le doigt du déclencheur est considéré comme l'heure de prise de vue de toutes les photos de la séquence.

## Vites. cont (lente)/Vites. cont (rapide)

120 images consécutives sont enregistrées en une seconde (Vites. cont (rapide)) ou en deux secondes (Vites. cont (lente)).

**Attention**-----  
Lorsque vous prenez un sujet se déplaçant rapidement, le sujet peut être déformé sur l'image enregistrée.





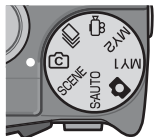

**Remarque**-----  
• La taille d'image est réglée sur **VGA** 4 : 3 N.  
• L'instant où vous retirez le doigt du déclencheur est considéré comme l'heure de prise de vue de toutes les photos de la séquence.

## Mode Prise de vue créative (📷)

Choisissez parmi six effets photographiques créatifs.



### Options du mode Prise de vue créative

 Gamme dynamique	Cette option crée des images au contraste naturel avec une perte de détails réduite dans les ombres et les lumières. Pour en savoir plus, voir P.70.
 Miniatures	Utilisez cette option pour créer des images qui ressemblent à des photos de dioramas. Pour en savoir plus, voir P.71.
 Contraste élevé N et B	Utilisez cette option pour créer des photos en noir et blanc avec un contraste plus fort que celui des photos normalement produites en utilisant du blanc et du noir (👉 P.81). Cette option produit des photos granuleuses semblables à celles prises lors du traitement photographique avec une sensibilité ou un gain très élevé.
 Flou artistique	Choisissez cette option pour obtenir des effets de flou artistique similaires à ceux créés par des objectifs à portrait. Le degré de flou peut être sélectionné à l'aide de la rubrique [Options de flou artistique] du menu Prise de vue (👉 P.79).
 Traitement croisé	Cette option permet de prendre des photos dont les couleurs diffèrent sensiblement de celles du sujet réel. Les couleurs peuvent être sélectionnées à l'aide de l'option [Teinte] du menu Prise de vue (👉 P.79).
 Toy Camera	Cette option permet de prendre des photos au contraste élevé, aux couleurs saturées, avec des effets de distorsion et de vignetage, caractéristiques associées aux « Toy Camera ». Utilisez l'option [Vignetage] du menu Prise de vue (👉 P.79) pour choisir le degré de vignetage, l'option [Couleur « Toy Camera »] (👉 P.79) pour choisir le degré de saturation.

## Prise de vue en mode Prise de vue créative

### 1 Tournez le sélecteur de mode sur .

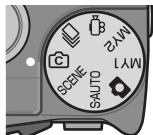

- L'appareil photo passe en mode Prise de vue et l'option actuelle du mode Prise de vue créative est indiquée en haut de l'écran d'affichage des photos.

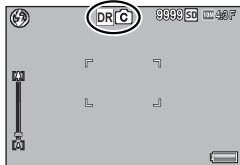

### 2 Appuyez sur la touche MENU.

- Pour choisir un autre mode Prise de vue créative, appuyez sur la touche MENU pour afficher les options du mode Prise de vue créative.

### 3 Sélectionnez le mode souhaité.



### 4 Appuyez sur la touche ADJ./OK ou Fn.

- Appuyez sur la touche ADJ./OK pour revenir au mode Prise de vue ; l'option sélectionnée est indiquée en haut de l'écran d'affichage des photos.
- Appuyez sur la touche Fn pour confirmer l'option sélectionnée et afficher le menu Prise de vue ( P.78).

### 5 Appuyez sur le déclencheur pour effectuer la prise de vue.



#### Accès aux menus Prise de vue et Config.-----

Après avoir appuyé sur la touche MENU en mode Prise de vue pour afficher les menus, appuyez sur la touche ADJ./OK  pour sélectionner l'onglet [MODE]. Vous pouvez ensuite appuyer sur ▼ une fois pour afficher le menu Prise de vue ou deux fois pour afficher le menu Config.

## Vue double avec plage dynamique

La « plage dynamique » représente la gamme de luminosités (niveaux de tons) que l'appareil photo est capable de restituer. Le mode Vue double avec plage dynamique crée une transition progressive entre les lumières et les ombres pour assurer un contraste naturel.



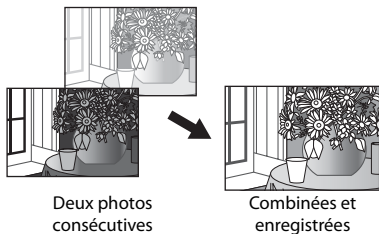

### Remarque

Avec le mode Vue double avec plage dynamique, deux photos consécutives sont prises avec des expositions différentes et les zones avec l'exposition appropriée sont combinées. La durée de prise de vue de ce mode est supérieure aux autres modes, veillez donc à ne pas bouger l'appareil lors de la prise de vue. Le symbole  apparaît toujours.



### Attention

- Le mode Vue double avec plage dynamique peut ne pas fonctionner si les conditions de prise de vue sont trop claires ou trop sombres.
- Nous vous recommandons de sélectionner [Multi] pour [Mesure exposition] ( P.70) dans le menu Prise de vue ( P.78) lorsque vous utilisez la double prise de vue à gamme dynamique.
- Lorsque vous prenez un sujet se déplaçant rapidement, le sujet peut être déformé sur l'image enregistrée.
- Le clignotement des lampes fluorescentes peut apparaître sous forme de bandes horizontales. Une lampe fluorescente peut aussi affecter les couleurs et la luminosité.

## Effet d'extension de plage dynamique

L'option [Extension de plage dynamique] dans le menu Prise de vue propose cinq niveaux d'extension de plage dynamique : [AUTO], [Infinie], [Faible], [Moyenne] ou [Forte]. Plus l'effet d'extension est fort, plus la plage de luminosité pouvant être traitée par l'appareil est étendue.

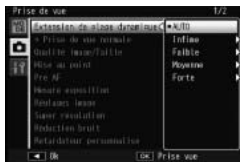

L'effet peut être choisi à l'aide de l'option [Extension de plage dynamique] lorsque [Gamme dynamique] est sélectionné en mode Prise de vue créative.

Si une option autre que [AUTO] est sélectionnée lorsque vous appuyez sur la touche ADJ./OK ↵, le menu illustré à droite s'affiche. Choisissez la plage de tonalités ayant la priorité pour la plage dynamique étendue parmi [Lumières], [Ombres] et [Non].

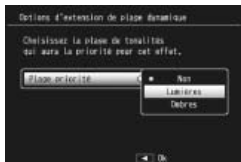

## Prise de vue en mode Miniaturisation

Ce mode crée des images qui ressemblent à des photos de dioramas. Il est plus efficace lorsque les photos sont prises d'un point de vue élevé.

**1** Sélectionnez [Miniatures] dans le menu du mode Prise de vue créative et appuyez sur la touche ADJ./OK.

**2** Appuyez sur la touche Fn.

- L'écran du réglage de miniaturisation s'affiche.
- Les zones qui seront hors de la mise au point dans la photo finale sont indiquées en gris.
- Appuyez sur la touche DISP. pour annuler le réglage.

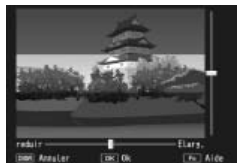

### Remarque

Lorsque l'appareil photo est tenu à la verticale, la zone de mise au point apparaît à l'horizontale. Appuyez sur le bouton  pour réorienter la zone de mise au point.





### 3 Appuyez sur la touche ADJ./OK ▲▼ pour repositionner la zone de mise au point.

- Pour obtenir de l'aide, appuyez sur la touche Fn. Appuyez de nouveau sur la touche Fn pour effacer l'aide du moniteur.

### 4 Appuyez sur la touche ADJ./OK ⚡ pour choisir la largeur de la zone de mise au point.

### 5 Appuyez sur la touche ADJ./OK.

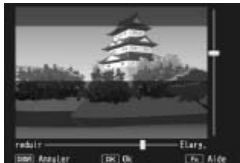

### 6 Cadrez une image et appuyez sur le déclencheur jusqu'à mi-course pour effectuer la mise au point, puis appuyez jusqu'au bout pour prendre la photo.

#### ⚠ Attention

La mise au point de l'image finale diffère légèrement de celle de l'image affichée immédiatement après la prise de vue.

## + Prise de vue normale

Si [Oui] est sélectionné pour [+ Prise de vue normale] dans le menu Prise de vue, l'appareil photo enregistre deux copies de chaque photo prise en mode Prise de vue créative : l'une est traitée selon les options sélectionnées pour le mode Prise de vue créative et l'autre n'est pas modifiée. Les deux copies sont visibles sur l'écran d'affichage des photos, avec la copie non modifiée à droite et la copie modifiée à gauche.

Pour activer ou désactiver cette option, réglez le sélecteur de mode sur [C] et sélectionnez ensuite une option pour [+ Prise de vue normale] dans le menu Prise de vue.

#### 📌 Remarque

Dans le cas des photos prises en mode Vue double avec plage dynamique, des histogrammes sont disponibles pour les deux images au moment de leur affichage après la prise de vue. Lorsque [Délai de validation LCD] est réglé sur [Garder] (P.111), l'écran de confirmation reste affiché pour que vous puissiez vérifier les histogrammes et comparer facilement les images.

## Mode Vidéo (📹)

### Prise de vidéos

Tournez le sélecteur de mode sur 📹 pour enregistrer des vidéos avec du son. La taille de l'image peut être sélectionnée avec la rubrique [Taille vidéo] (👉 P.80) du menu Prise de vue. Chaque vidéo que vous enregistrez est sauvegardée comme fichier AVI.

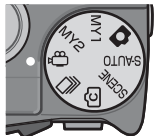

Appuyez sur le déclencheur jusqu'à mi-course pour effectuer la mise au point et jusqu'au bout pour commencer l'enregistrement. L'icône [●REC] clignote pendant l'enregistrement et la durée d'enregistrement ainsi que le temps disponible sont indiqués sur l'écran d'affichage des photos. Appuyez sur le déclencheur jusqu'à mi-course ou jusqu'au bout pour terminer l'enregistrement.

#### ⚠ Attention

- Lors de la prise de vidéos, les sons de fonctionnement peuvent être enregistrés.
- Les vidéos peuvent avoir une taille de 4 Go. La durée maximale est de 12 minutes pour les vidéos enregistrées avec une [Taille vidéo] de [HD 1280] et de 29 minutes pour les vidéos enregistrées en [VGA 640] ou [VGA 320]. En fonction du type de la carte mémoire utilisée, l'enregistrement vidéo peut se terminer avant que cette durée soit atteinte. La longueur totale maximale de tous les fichiers vidéo qu'il est possible de stocker dépend de la capacité de la carte mémoire (👉 P.148).
- Lorsque vous prenez un sujet se déplaçant rapidement, le sujet peut être déformé sur l'image enregistrée.
- Un clignotement peut être enregistré sous la forme d'une bande horizontale lors d'une prise de vue avec des lampes fluorescentes.

#### 📌 Remarque

- Pendant l'enregistrement, le levier de zoom peut être utilisé pour activer le zoom numérique (👉 P.34).
- Le mode AF suivi du sujet ne peut pas être utilisé.
- L'appareil photo prend des vidéos à 30 images par seconde.
- Le temps d'enregistrement restant risque de ne pas changer de manière uniforme car il est recalculé d'après la capacité de mémoire restante pendant l'enregistrement d'une vidéo.
- En fonction du niveau de charge restant de la batterie, celle-ci pourrait s'épuiser pendant le tournage de vidéos. L'usage d'une batterie suffisamment chargée est recommandé.
- Une carte mémoire de classe de vitesse 6 est recommandée lors de l'enregistrement de vidéos avec [HD 1280] sélectionné pour [Taille vidéo].

## 4 Fonctions de lecture

### Lecture des vidéos

Pour lire les vidéos, procédez de la manière suivante.

- 1 Sélectionnez la vidéo à lire en mode Lecture.
- 2 Appuyez sur la touche ADJ./OK.
  - La lecture débute. L'indicateur de la durée de lecture écoulée ou la durée écoulée s'affiche à l'écran.



Avance rapide	Tournez la manette de zoom vers [▲] pendant la lecture.
Rembobinage	Tournez la manette de zoom vers [▼] pendant la lecture.
Pause/lecture	Appuyez sur la touche ADJ./OK.
Ralenti	Tournez et maintenez la manette de zoom vers [▲] pendant la pause.
Rembobinage lent	Tournez et maintenez la manette de zoom vers [▼] pendant la pause.
Image suivante	Tournez la manette de zoom vers [▲] pendant la pause.
Image précédente	Tournez la manette de zoom vers [▼] pendant la pause.
Réglages du volume	Appuyez sur la touche ADJ./OK [▲/▼] pendant la lecture.

### Lecture de fichiers MP

Lorsque vous prenez une photo avec Cont.M+, Vites. cont ou Cib. multi AF, l'image est enregistrée sous un fichier MP. Suivez la méthode ci-dessous pour lire des fichiers MP.

- Remarque**
- Les photos prises en mode continu normal peuvent être lues comme des photos normales.
  - La position de la mise au point s'affiche pour la prise de vue Cibles multiples AF.
  - La grille de cadrage est affichée lors de la prise de vue avec l'option [Mode Continu élan de golf] en mode Scène.

- 1 Affichez le fichier MP à lire en mode Lecture.
  - Le fichier MP s'affiche avec le symbole .

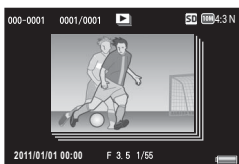

## 2 L'affichage change comme suit.

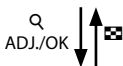
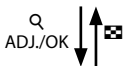

### Affichage de l'étape 1

- Appuyez sur la touche DISP. pour basculer entre « Normal » et « Pas d'affichage ».
- Les images ne peuvent pas être agrandies, même si la manette de zoom est tournée vers Q (Vue agrandie). Les images apparaissent dans l'affichage mosaïque.
- Les autres opérations sont identiques à celles des photos normales.

### Affichage mosaïque

- Les images du fichier MP apparaissent dans l'affichage mosaïque.
- Appuyez sur la touche ADJ./OK ▲▼⬇️⚡ pour sélectionner une photo.
- La touche DISP. est désactivée.

### Affichage d'une seule photo

- Affiche la photo sélectionnée dans l'affichage mosaïque.
- Tournez la manette de zoom vers Q (Vue agrandie) pour afficher la vue agrandie.

### Diaporama

- Les photos s'affichent automatiquement dans l'ordre dans lequel elles ont été prises, en commençant par la photo affichée.

- Les opérations pendant un diaporama sont illustrées ci-dessous.

Pause/lecture	Appuyez sur la touche ADJ./OK.
Avance rapide	Tournez et maintenez la manette de zoom vers [Q] pendant la lecture.
Rembobinage	Tournez et maintenez la manette de zoom vers [Q] pendant la lecture.
Ralenti	Tournez et maintenez la manette de zoom vers [Q] pendant la pause.
Rembobinage lent	Tournez et maintenez la manette de zoom vers [Q] pendant la pause.
Image suivante	Tournez la manette de zoom vers [Q] pendant la pause.
Image précédente	Tournez la manette de zoom vers [Q] pendant la pause.
Première image	Appuyez sur la touche ADJ./OK ⬇️.
Dernière image	Appuyez sur la touche ADJ./OK ⚡.

## 3 Pour lire des fichiers autres que MP, revenez à l'étape 1 et appuyez sur la touche ADJ./OK ▲▼⬇️⚡.

**Attention**

- Les fonctions [DPOF], [Découper], [Changer de taille], [Correction biais] (mode Lecture), [Compensation de niveau] et [Compensation balance blancs] ne sont pas disponibles pour les fichiers MP.
- [Réglage fonction indicateur] et [Protéger] ne peuvent pas être sélectionnés pour une seule photo dans un fichier MP. Si [Réglage fonction indicateur] ou [Protéger] est réglé lors de l'affichage mosaïque ou de l'affichage d'une seule photo, le réglage sera appliqué à l'ensemble des photos du fichier MP et non à une seule photo.
- Les photos individuelles dans un fichier MP ne peuvent pas être supprimées séparément.

**Fichier MP**

MP est un format de fichier pour l'enregistrement d'un ensemble de photos.

**Exportation de fichiers MP**

Vous pouvez extraire les images sélectionnées d'un fichier MP et enregistrer chaque image comme une photo individuelle.

**Remarque**

- Le fichier MP s'affiche avec le symbole .
- Les images sont enregistrées aux mêmes tailles que celles utilisées pour la prise de vue.
- Les fichiers d'origine sont conservés après l'extraction.
- Les positions de mise au point des photos prises avec Cibles AF multiples ou la grille de cadrage des photos prises avec l'option [Mode Continu élan de golf] en mode Scène n'apparaissent pas sur les photos extraites.

Pour exporter des fichiers MP, affichez le fichier MP à exporter en mode Lecture, puis appuyez sur la touche MENU pour afficher le menu Lecture et sélectionnez [Exporter photos].

Si [1 image] est sélectionné, vous pouvez choisir une image à exporter en appuyant sur la touche ADJ./OK .

Sélectionnez [Toutes vues] pour exporter toutes les images du fichier MP sélectionné.



## Sélection de plusieurs images

Si [Sél. multiple] est sélectionné, choisissez plusieurs images individuelles ou une série d'images.



### Pour sélectionner plusieurs images individuelles :

- 1** Sélectionnez [Sél. indiv.] et appuyez ensuite sur la touche ADJ./OK.
- 2** Sélectionnez une image et appuyez sur la touche ADJ./OK.
  - Appuyez sur la touche MENU pour passer à l'écran permettant d'indiquer une plage d'images.
  - Si vous sélectionnez une image par erreur, vous pouvez la désélectionner en sélectionnant l'image et en appuyant sur la touche ADJ./OK.
  - Sélectionnez toutes les images que vous souhaitez exporter.
- 3** Appuyez sur la touche Fn, sélectionnez [Oui] et appuyez sur la touche ADJ./OK.

### Pour sélectionner deux images et toutes les images entre elles :

- 1** Sélectionnez [Sél. série] et appuyez ensuite sur la touche ADJ./OK.
- 2** Sélectionnez la première image et appuyez sur la touche ADJ./OK.
  - Appuyez sur la touche MENU pour passer à l'écran permettant d'indiquer des images séparément.
- 3** Sélectionnez la dernière image et appuyez sur la touche ADJ./OK.
  - Répétez les étapes 2 et 3 pour sélectionner plusieurs séries.

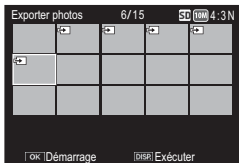

- 4** Appuyez sur la touche Fn, sélectionnez [Oui] et appuyez sur la touche ADJ./OK.



#### Remarque



[Sél. indiv.] et [Sél. série] peuvent être directement sélectionnés si [Exporter photos] est sélectionné dans l'affichage mosaïque.

## 5 Menu Prise de vue

Le menu Prise de vue est utilisé pour configurer les réglages de l'appareil photo lors de la prise de vue. Pour afficher le menu Prise de vue, appuyez sur la touche MENU lorsque l'appareil est en mode Prise de vue.

### Utilisation du menu

#### 1 Appuyez sur la touche MENU en mode Prise de vue.

- Le menu Prise de vue apparaît.
- Pour afficher le menu Prise de vue en mode Scène, Continu ou Prise de vue créative, appuyez sur la touche ADJ./OK  pour sélectionner l'onglet [MODE] puis appuyez une fois sur la touche .

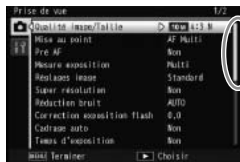

Indique la page des écrans affichés.

#### 2 Appuyez sur la touche ADJ./OK pour sélectionner la rubrique de menu souhaitée.

- Si la touche DISP. est actionnée à ce stade, l'affichage revient à l'onglet du menu Prise de vue.
- Appuyez sur la touche ADJ./OK  sur la rubrique du bas pour afficher l'écran suivant.

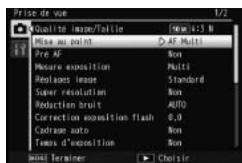

#### 3 Appuyez sur la touche ADJ./OK .

- Les réglages de la rubrique de menu s'affichent.

#### 4 Appuyez sur la touche ADJ./OK pour sélectionner le réglage souhaité.

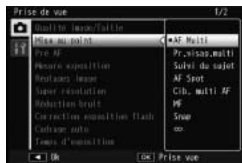

#### 5 Appuyez sur la touche ADJ./OK.

- Le réglage a été confirmé. Le menu Prise de vue disparaît et l'appareil est prêt à fonctionner.
- Pour confirmer l'option sélectionnée et revenir au menu illustré à l'étape 2, appuyez sur la touche ADJ./OK .

## Options du menu Prise de vue

### Extension de plage dynamique

 P.70

Cette option sélectionne les effets d'extension de plage dynamique.

### Options de flou artistique

 P.68

Choisissez le degré de flou produit par l'option [Flou artistique] en mode Prise de vue créative. Sélectionnez [Faible] ou [Forte].

### Teinte

 P.68

Choisissez la teinte des photos créées à l'aide de l'option [Traitement croisé] en mode Prise de vue créative. Sélectionnez [Basique], [Magenta] ou [Jaune].



#### Attention

Selon l'exposition et l'option sélectionnée pour la balance des blancs, [Magenta] et [Jaune] peuvent ne pas produire les résultats voulus.

### Vignetage

 P.68

Choisissez le degré de vignetage produit par l'option [Toy Camera] en mode Prise de vue créative. Sélectionnez [Faible], [Forte] ou [Non].

### Couleur « Toy Camera »

 P.68

Sélectionnez [Oui] pour augmenter la saturation des photos prises à l'aide de l'option [Toy Camera] en mode Prise de vue créative.

### + Prise de vue normale

 P.72

Enregistrez des copies non modifiées des photos prises en mode Prise de vue créative.

### Qualité image/Taille

Cette option règle la qualité d'image et la taille lors de la prise de vue.

**10M** 4 : 3 F / **10M** 4 : 3 N 3648 × 2736

**9M** 3 : 2 F 3648 × 2432

**7M** 1 : 1 F 2736 × 2736

**7M** 16 : 9 F 3648 × 2048

**5M** 4 : 3 F 2592 × 1944

**3M** 4 : 3 F 2048 × 1536

**1M** 4 : 3 F 1280 × 960

**VGA** 4 : 3 F 640 × 480



#### Remarque

Un taux de compression plus faible et une détérioration moins importante de l'image sont disponibles avec F (Fine), mais la taille du fichier est plus volumineuse qu'avec N (Normal).



### Options du menu Prise de vue

Les options du menu Prise de vue varient selon le mode Prise de vue sélectionné. En modes Scène et Prise de vue créative, les options disponibles varient selon la scène ou l'option du mode Prise de vue créative sélectionnée. Voir P.140 pour en savoir plus.



**Taille vidéo** P.148

Cette option sélectionne la taille d'image vidéo.

**Texte plus épais**

Cette option règle le contraste si vous utilisez l'option [Texte] en mode Scène.

**Taille** P.148

Cette option règle la taille des photos prises si vous utilisez l'option [Texte] en mode Scène.

**Mise au point** P.86

Cette option choisit un mode de mise au point.

**AF Multi**

Cette option mesure les distances par rapport à neuf zones AF et effectue la mise au point sur la zone AF la plus proche. Choisissez cette option pour éviter les photos sans mise au point.

**Pr.visag.multi**

L'appareil photo détecte les visages et effectue la mise au point automatiquement. Si aucun visage n'est détecté, l'appareil photo effectue la mise au point à l'aide du mode AF Multi.

**Suivi du sujet**

L'appareil photo effectue la mise au point lorsque vous appuyez à mi-course sur le déclencheur et suit le sujet sélectionné jusqu'à ce que vous preniez une photo ou que vous retiriez le doigt du déclencheur ( P.86).

**AF Spot**

Cette option sélectionne une seule zone AF au centre de l'écran d'affichage des photos pour permettre à l'appareil d'effectuer automatiquement la mise au point sur cette zone.

**Cib. multi AF**

Cette option prend cinq photos consécutives tout en décalant la mise au point sur plusieurs positions ( P.86).

**MF (mise au point manuelle)**

Cette option permet de procéder manuellement à la mise au point ( P.87).

**Snap**

Cette option permet de fixer la distance de prise de vue à une courte distance (environ 2,5 m).

**∞ (Infini)**

Cette option permet de fixer la distance de prise de vue à l'infini. Elle est utile pour la prise de vue de scènes à distance.

**Pré AF**

Si [Oui] est sélectionné lorsque [AF Multi], [Pr.visag.multi], [Suivi du sujet], [AF Spot] ou [Cib. multi AF] est sélectionné pour [Mise au point], l'appareil continue à effectuer la mise au point même lorsque le déclencheur n'est pas enfoncé à mi-course. Cela peut diminuer le délai nécessaire à la mise au point lors de la prise de vue, améliorant potentiellement la réponse du déclencheur.

## Mesure exposition

Vous pouvez modifier la méthode de mesure (le champ à utiliser pour la mesure) utilisée pour déterminer la valeur d'exposition.



### Multi

Le champ entier de la prise de vue est divisé en 256 parties et chacune d'elles est mesurée pour déterminer la valeur d'exposition générale.



### Centre

L'image entière est mesurée, avec l'accent mis sur le centre, pour déterminer la valeur d'exposition. Utilisez ce réglage lorsque la luminosité au centre diffère de la luminosité sur les pourtours.



### Spot

Seul le centre de l'image est mesuré pour déterminer la valeur d'exposition. Utilisez ce réglage lorsque vous souhaitez utiliser la luminosité du centre. Cette fonction est utile en cas de différence marquée de contraste ou en cas de contre-jour.

## Réglages image

Vous pouvez modifier la qualité d'image d'une photo, y compris le contraste, la netteté, la couleur et l'éclat.



### Vif

Cette option prend des photos fortes, vives, avec une netteté et un contraste élevé, et un éclat maximum.



### Standard

Cette option crée une image de qualité normale.



### Réglag. perso.

Vous pouvez choisir entre cinq niveaux de [Contraste], de [Netteté] et d'[Éclat].

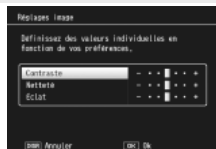

### Noir et Blanc

Cette option crée une image en noir et blanc.



### Sépia

Cette option crée une image aux tonalités sépia.

## Super résolution

Le processus de super résolution s'applique aux images fixes pour améliorer la résolution de l'image. Sélectionnez le niveau approprié : [Non], [Faible] ou [Forte]. La durée du processus varie en fonction du niveau sélectionné.



### Remarque

Avec une super résolution, l'appareil photo utilise l'option [Auto] pour réduire le bruit et la valeur de netteté par défaut.

## Réduction bruit

Cette option sélectionne la réduction de bruit lors de la prise de vue. Choisissez entre [Non], [Auto], [Faible], [Forte] ou [MAX]. La durée nécessaire pour enregistrer les images varie selon l'option sélectionnée.



### Remarque

Si vous sélectionnez la super résolution, l'option de réduction du bruit est réglée sur [Auto].

## Correction exposition flash

Vous pouvez ajuster l'intensité du flash interne. Vous pouvez régler l'intensité de lumière entre -2,0 EV et +2,0 EV par incréments de 1/3 EV.



### Attention

Il se peut que la Correction exposition flash ne fonctionne pas à l'extérieur de la portée du flash. (☞ P.144)

## Cadrage auto



Cette option change l'exposition, la balance des blancs, la couleur ou la mise au point sur une série de photos.

## Temps d'exposition

Cette option permet d'utiliser des temps d'exposition pour capturer des feux d'artifices lorsqu'ils fusent et qu'ils explosent, pour créer des traînées de lumière derrière les véhicules ou d'autres objets en mouvement, ou pour photographier des scènes de nuit. Choisissez la durée d'exposition parmi [Non], [1 seconde], [2 secondes], [4 secondes], et [8 secondes].



### Remarque

- La vitesse d'obturation peut ralentir et les photos risquent d'être floues. Maintenez l'appareil immobile à l'aide d'un trépied lors de la prise de vue.
- Pendant la prise de vue, l'écran d'affichage des photos s'éteint.
- Les expositions de longue durée sont traitées pour réduire le bruit. La durée nécessaire de traitement est approximativement équivalente à la durée d'exposition.
- La sensibilité ISO est restreinte aux valeurs comprises entre ISO 100 et ISO 400. Si la valeur actuellement sélectionnée par l'utilisateur est comprise entre ISO 800 et ISO 3200, l'appareil photo règle automatiquement la sensibilité ISO sur ISO 400 (☞ P.92).

## Retardateur personnalisé

Si vous souhaitez prendre plusieurs photos avec le retardateur (☞ P.37), réglez l'intervalle de prise de vue et le nombre d'images.

Réglages disponibles	Description
Photos	Définissez un nombre d'images compris entre 1 et 10 images. La valeur par défaut est [2 img].
Interv.	Définissez un intervalle compris entre 5 et 10 secondes. La valeur par défaut est [5 s].



### Remarque

- L'appareil prend des photos à l'intervalle indiqué ; le témoin du retardateur clignote pendant deux secondes avant chaque prise de vue. La mise au point est verrouillée sur le réglage de la première prise de vue de la séquence.
- Appuyez sur la touche MENU pour annuler la prise de vue avec retardateur.

## Prise de vue à intervalles

Vous pouvez régler l'appareil photo pour qu'il prenne automatiquement une photo à des intervalles définis. Vous pouvez régler la durée de l'intervalle entre 5 secondes et 1 heure, par tranche de 5 secondes.



Heures Minutes Secondes



### Attention

- Le réglage de prise de vue à intervalles est désactivé dès que l'appareil est mis hors tension.
- Le délai avant la prochaine prise de vue du menu Prise de vue peut être plus long que la durée réglée pour la prise de vue à intervalles. Dans ce cas, l'intervalle de prise de vue devient plus long que la durée réglée.



### Remarque

- En fonction du niveau de charge restant de la batterie, celle-ci pourrait s'épuiser pendant la prise de vues à intervalles. L'usage d'une batterie suffisamment chargée est recommandé.
- Si vous appuyez sur le déclencheur pendant la prise de vue à intervalles, l'appareil prendra la photo normalement.
- L'usage d'une carte mémoire haute vitesse ou d'une carte mémoire SD avec une mémoire suffisante est recommandé.

## Correction du bougé

Sélectionnez [Oui] pour réduire les effets du bougé de l'appareil.



### Attention

- La fonction de correction du bougé ne peut pas corriger le flou résultant d'un mouvement du sujet photographié (provoqué par le vent, etc.).
- Les résultats varient selon les conditions de la prise de vue.



### Remarque

L'icône s'affiche lorsqu'un bougé de l'appareil risque de se produire ( P.19).

## Limite obturation lente

La vitesse maximum d'obturation peut être limitée aux valeurs suivantes : 1/8 seconde, 1/4 seconde et 1/2 seconde. Quand cette fonction est réglée sur [Non], la vitesse maximum d'obturation varie selon la sensibilité ISO.



### Remarque

- Lorsque le temps d'exposition est réglé, la priorité est donnée au temps d'exposition.
- Lorsque le mode Scène est réglé sur [Portr. nuit] ou [Multi-prise paysage nuit], la vitesse d'obturation maximale pour [Portr. nuit] ou [Multi-prise paysage nuit] est prioritaire.
- Lorsque le flash est réglé sur [Synchro. Flash], la vitesse d'obturation la plus longue est d'une seconde.
- Lorsque vous utilisez la limite d'obturation lente, la quantité de lumière risque d'être insuffisante compte tenu de l'éclairage du sujet et la photo trop sombre. Dans ce cas, essayez ce qui suit :
  - Sélectionnez une limite d'obturation lente plus grande
  - Augmentez la sensibilité ISO ( P.92)
  - Utilisez le flash ( P.35)

## Horodatage

Vous pouvez insérer la date (AA/MM/JJ) ou la date et l'heure (AA/MM/JJ hh:mm) dans l'angle inférieur droit d'une photo. Sélectionnez [Non] pour désactiver l'horodatage.



### Remarque

- Effectuez à l'avance les réglages de date et d'heure ( P.29).
- La fonction [Horodatage] ne peut pas être utilisée avec la vidéo.
- La date incrustée dans une image ne peut pas être supprimée.

## Correction de l'exposition



Cette option sélectionne la correction d'exposition.

## Balance blancs



Cette option règle la balance des blancs.

## Sensibilité ISO



Cette option règle la sensibilité ISO.

### **ISO maximum pour ISO auto**

Sélectionnez les valeurs maximum choisies par l'appareil photo lorsque [Auto] est sélectionné pour [Sensibilité ISO]. Utilisez cette option pour empêcher la sensibilité ISO d'être trop augmentée.

### **Initialiser**

Sélectionnez [Oui] et appuyez sur la touche ADJ./OK pour restaurer les réglages du menu Prise de vue sur leurs valeurs par défaut.

## Mise au point

### AF suivi du sujet

Lorsque vous appuyez à mi-course sur le déclencheur, l'appareil photo effectue la mise au point sur le sujet situé dans le cadre de mise au point au centre de l'écran et une icône cible verte s'affiche (l'icône cible s'affiche en rouge si l'appareil photo ne parvient pas à trouver un sujet à suivre). L'appareil photo suit le sujet tant que vous appuyez à mi-course sur le déclencheur (si le sujet sort du cadre, l'icône cible clignote en rouge et le suivi s'arrête). Le suivi s'arrête automatiquement si vous retirez le doigt du déclencheur ou si vous prenez une photo.

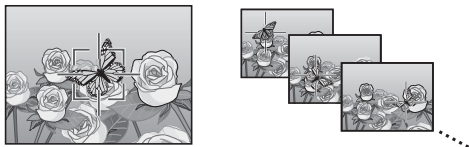

#### Attention



Il est possible que l'appareil photo ne parvienne pas à suivre des sujets qui se déplacent rapidement ou qui sont faiblement éclairés.

5

### Cibles multiples AF

Lorsque vous appuyez sur le déclencheur jusqu'à mi-course, l'appareil photo détermine automatiquement plusieurs positions de mise au point. Lorsque vous appuyez ensuite complètement sur le déclencheur, l'appareil effectue un décalage entre les différentes positions de mise au point en prenant 5 photos consécutives. Les 5 photos prises sont regroupées dans un ensemble et enregistrées dans un même fichier MP. Cette fonction est tout particulièrement utile pour une prise de vue en mode Téléobjectif et en mode Macro.



Une icône  s'affiche si l'appareil est capable d'effectuer la mise au point. Si l'appareil est incapable d'effectuer la mise au point, l'icône  clignote. Les positions de mise au point sélectionnées par l'appareil s'affichent uniquement pendant la lecture ( P.74).

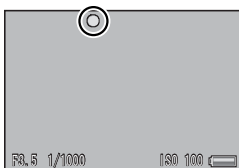





## Fichier MP

MP est un format de fichier pour l'enregistrement d'un ensemble de photos.



## Attention

- Le flash ne peut pas être utilisé.
- Le réglage [Temps d'exposition] est désactivé (P.82).
- La fonction de correction du bougé de l'appareil ne peut pas être utilisée. Si [Cib. multi AF] est réglé alors que la fonction de correction du bougé de l'appareil est activée,  change pour .



## Remarque

- Si cette fonction est activée lorsque vous utilisez le zoom numérique, ce dernier est désactivé et la prise de vue est effectuée selon l'agrandissement maximum du zoom optique (10,7 x).
- [Balance blancs] fonctionne selon le réglage [Auto] même si celui-ci est réglé sur [Multi-P AUTO].

## Mise au point manuelle (MF)

La mise au point manuelle (MF) peut être utilisée pour effectuer la mise au point à une distance sélectionnée lorsque l'appareil est incapable d'effectuer la mise au point avec la mise au point automatique. Une barre de mise au point s'affiche sur l'écran d'affichage des photos.



### 1 Appuyez et maintenez la touche ADJ./OK enfoncée autant que nécessaire.

- Appuyer et maintenir la touche ADJ./OK enfoncée permet d'augmenter l'agrandissement au centre de l'écran uniquement.
- Appuyer et maintenir de nouveau la touche ADJ./OK enfoncée permet de revenir de la vue agrandie à la vue normale.

### 2 Réglez la position du zoom à l'aide de la manette de zoom autant que nécessaire.

### 3 Appuyez sur la touche ADJ./OK ▲▼ pour régler la mise au point.

- Appuyer sur la touche ADJ./OK ▲ permet d'ajuster la mise au point sur des objets éloignés et appuyer sur la touche ADJ./OK ▼ permet d'effectuer la mise au point sur des objets proches.

### 4 Appuyez sur le déclencheur pour effectuer la prise de vue.



## Remarque

Vous pouvez aussi utiliser la mise au point manuelle pour effectuer une mise au point sur des objets dans la plage de macrophotographie.



## Cadrage auto

Choisissez le type de cadrage utilisé.



### Remarque

Assigner [AT-BKT], [WB-BKT], [CL-BKT] ou [CADR MIS AU PT] à la touche Fn (Fonction) à l'aide de [Rég. touche Fn] vous permet d'activer et de désactiver la fonction assignée en appuyant sur la touche Fn (☞ P.55).

## Cadrage auto

Si [Oui] est sélectionné, trois photos sont prises à chaque appui sur le déclencheur : une sous-exposée de 0,5 EV, une deuxième avec la valeur d'exposition actuelle et une troisième surexposée de 0,5 EV.



Une icône s'affiche lorsque [Oui] est sélectionné.

5



### Remarque

- La correction d'exposition peut être modifiée à l'aide du menu Prise de vue (☞ P.90).
- [Balance blancs] fonctionne selon le réglage [Auto] même si celui-ci est réglé sur [Multi-P AUTO].

## Cadrage de la balance des blancs (WB-BKT)

La fonction de cadrage de la balance des blancs enregistre automatiquement trois photos — une image rougeâtre, une image bleuâtre et une image avec la balance des blancs actuelle.



Une icône s'affiche lorsque [WB-BKT] est sélectionné.



### Remarque

- La balance des blancs peut être modifiée à l'aide du menu Prise de vue (☞ P.91).
- Si [Réglages image] est défini sur [Noir et Blanc] ou [Sépia], la fonction de cadrage de la balance des blancs peut être définie mais sera désactivée.

## Cadrage de la couleur (CL-BKT)

Avec le cadrage de la couleur, trois images sont enregistrées : une en noir et blanc, une en couleur et une image sépia.

Une icône s'affiche lorsque [CL-BKT] est sélectionné.

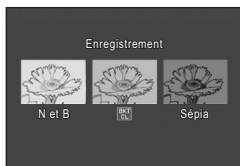

### **Contraste, netteté et éclat lors de la prise de vue avec cadrage de la couleur**

Pendant la prise de vue avec cadrage de la couleur, les valeurs de contraste, de netteté et d'éclat définies dans [Réglages image] sont appliquées. Cependant, les valeurs pour [Standard] dans [Réglages image] s'appliquent lorsque [Réglages image] est défini sur [Noir et Blanc] ou [Sépia].

## Cadrage de la mise au point (CADR MIS AU PT)

Choisissez cette option pour varier automatiquement la mise au point d'une quantité sélectionnée sur une série de cinq photos.

- 1** Sélectionnez [CADR MIS AU PT] et appuyez sur la touche ADJ./OK ↵.
- 2** Appuyez sur la touche ADJ./OK  ↵ pour choisir l'intervalle de mise au point, puis appuyez deux fois sur la touche ADJ./OK.
  - Le symbole s'affiche à l'écran.
- 3** Enfoncez le déclencheur à mi-course.
  - L'appareil effectue la mise au point en fonction du réglage [Mise au point].
- 4** Enfoncez le déclencheur jusqu'en fin de course.
  - L'appareil prend 5 photos consécutives en fonction de la position de mise au point à l'étape 3.

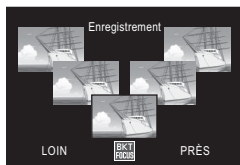



## Remarque

- Lorsque [Mise au point] est réglé sur [MF], la première photo est prise à la position de mise au point définie sans être mesurée.
- [Balance blancs] fonctionne selon le réglage [Auto] même si celui-ci est réglé sur [Multi-P AUTO].
- Les photos sont prises et enregistrées dans l'ordre suivant :

Position de mise au point	Avant	←	Centre *	→	Arrière
Ordre de prise de vue	5	4	1	3	2
Ordre d'enregistrement	5	4	3	2	1

\* La mise au point est réglée à l'aide de l'option actuellement sélectionnée pour [Mise au point] (☞ P.80).

## Correction de l'exposition

Utilisez la correction d'exposition pour changer l'exposition par rapport à la valeur sélectionnée par l'appareil. Choisissez entre les valeurs -2 et +2 ; des valeurs négatives produisent des images plus sombres alors que des valeurs positives produisent des images plus claires. La correction d'exposition peut se révéler nécessaire dans les situations suivantes :

### En cas de contre-jour

5

Lorsque l'arrière-plan est particulièrement lumineux, le sujet apparaît trop sombre (sous-exposé). Dans ce cas, augmentez le niveau d'exposition (+).

### Lorsque votre sujet est plutôt clair

La totalité de l'image deviendra sombre (sous-exposée). Réglez l'exposition à un niveau plus élevé (+).

### Si le sujet est plutôt sombre

La totalité de l'image deviendra claire (surexposée). Réglez l'exposition à un niveau plus bas (-). Le même phénomène se produit avec des prises de vue de sujets éclairés par un projecteur.

Appuyez sur la touche ADJ./OK ▲▼ pour choisir une valeur d'exposition et appuyez sur la touche ADJ./OK. La valeur sélectionnée s'affiche sur l'écran d'affichage des photos.

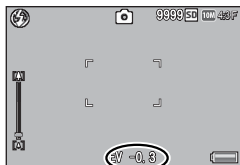

## Remarque

[! AE] s'affiche si le sujet est trop clair ou trop sombre pour effectuer la correction d'exposition.

## Balance blancs

Réglez la balance des blancs afin qu'un sujet blanc apparaisse blanc. Par défaut, le mode de balance des blancs est défini sur [Multi-P AUTO]. Modifiez le réglage dans des conditions où un réglage efficace de la balance des blancs s'avère difficile, comme lors de la prise de vue d'un objet d'une seule couleur ou sous plusieurs sources de lumière.

### AUTO Auto

Ce paramètre règle automatiquement la balance des blancs.



### Multi-P AUTO

L'appareil sélectionne automatiquement la balance des blancs optimale en fonction des conditions de soleil et d'ombre ou de portée d'éclairage du flash.



### Extérieur

Sélectionnez ce paramètre lorsque vous prenez des photos en extérieur (ensoleillé) et que la balance des blancs n'est pas réglée correctement.



### Nuageux

Sélectionnez ce paramètre lorsque vous prenez des photos par temps nuageux ou à l'ombre et que la balance des blancs n'est pas réglée correctement.



### Incandescent 1

Sélectionnez ce paramètre lorsque vous prenez des photos sous une lumière incandescente et que la balance des blancs n'est pas réglée correctement.



### Incandescent 2

Sélectionnez ce paramètre lorsque vous prenez des photos sous une lampe incandescente (plus rougeâtre, comparée au paramètre [Incandescent 1]).



### Fluorescent

Sélectionnez ce paramètre lorsque vous prenez des photos sous une lumière fluorescente et que la balance des blancs n'est pas réglée correctement.



### Manuel

Réglez manuellement la balance des blancs.



### Remarque

- Il est possible que le réglage de la balance des blancs ne soit pas correct lorsque le sujet est très sombre. Dans ce cas, rajoutez un objet blanc à proximité du sujet.
- Lors des prises de vue au flash, la balance des blancs peut ne pas être réglée correctement si [AUTO] n'est pas sélectionné. Dans ce cas, réglez la balance des blancs sur [AUTO] pour des prises de vue avec flash.

- 1 Sélectionnez [Manuel].
- 2 Cadrez une feuille de papier ou un autre objet blanc sous la lumière utilisée pour la photo finale et appuyez sur DISP.
  - La balance des blancs est réglée.
- 3 Appuyez sur la touche ADJ./OK.
  - Le symbole s'affiche à l'écran.
  - L'effet du réglage de la balance des blancs sélectionné peut être prévisualisé sur l'écran d'affichage des photos. Répétez les étapes ci-dessus jusqu'à obtenir l'effet souhaité.



### Remarque

Pour annuler [Manuel], sélectionnez un autre réglage que [Manuel].

## Sensibilité ISO

La sensibilité ISO indique dans quelle mesure une pellicule est sensible à la lumière. Une valeur ISO plus grande correspond à une sensibilité plus élevée. Une haute sensibilité convient à la prise de vue dans un lieu sombre ou de sujets se déplaçant rapidement, et supprime les effets de bougé. Si la sensibilité ISO est réglée sur [Auto], l'appareil procède automatiquement au réglage de la sensibilité en fonction des paramètres de distance, de luminosité, de zoom, de macro et de qualité/taille de l'image. Choisissez des réglages autres que [Auto] pour définir la sensibilité ISO sur la valeur sélectionnée.

La limite supérieure de la sensibilité ISO automatique peut être sélectionnée à l'aide de [ISO maximum pour ISO auto] dans le menu Prise de vue (P.85). Si la sensibilité ISO est attribuée à la touche ADJ./OK (P.52), vous pouvez choisir la limite supérieure de la sensibilité ISO automatique en appuyant sur la touche DISP. si [Auto] est sélectionné.

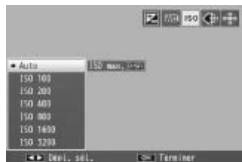









### Remarque

- Lorsque [Auto] est sélectionné pour la sensibilité ISO, l'appareil sélectionne une sensibilité ISO entre 100 et la valeur sélectionnée pour [ISO maximum pour ISO auto].
- Si le flash est réglé sur [Auto], le flash se déclenche si une exposition optimale ne peut pas être obtenue avec la sensibilité sélectionnée pour [ISO maximum pour ISO auto].
- Les photos prises avec une sensibilité plus élevée peuvent donner l'impression de grain.
- Lorsque [Auto] est sélectionné pour la sensibilité ISO, la valeur ISO affichée lorsque le déclencheur est enfoncé à mi-course peut dans certaines situations (par exemple, lorsque le flash est utilisé) différer de la valeur sélectionnée lorsque l'obturateur est relâché.

## 6 Menu Lecture

Les options du menu Lecture peuvent être utilisées pour effectuer une variété d'opérations sur des photos existantes. Pour afficher le menu Lecture, sélectionnez le mode Lecture et appuyez sur la touche MENU.

### Utilisation du menu



- 1 Appuyez sur la touche  (Lecture) pour sélectionner le mode Lecture.
- 2 Appuyez sur la touche ADJ./OK    pour afficher le fichier souhaité.
  - Pour [Affichage photos marquées] ( P.94), [Diaporama] ( P.95), [Copier sur carte depuis mémoire interne] ( P.95), ou [Restaurer fichier] ( P.95), ignorez cette étape.

- 3 Appuyez sur la touche MENU.

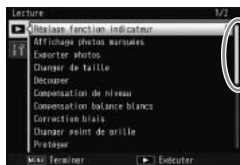
- Le menu Lecture apparaît.



Indique la plage des écrans affichés.

- 4 Appuyez sur la touche ADJ./OK   pour sélectionner la rubrique souhaitée.

- Si la touche DISP. est actionnée à ce stade, l'affichage revient à l'onglet du menu Lecture.
- Appuyez sur la touche ADJ./OK  sur la rubrique du bas pour afficher l'écran suivant.

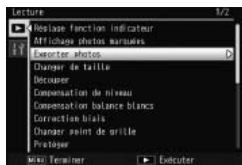

- 5 Appuyez sur la touche ADJ./OK .

- L'écran de la rubrique de menu sélectionnée s'affiche.

## Options du menu Lecture

### Réglage fonction indicateur

 P.96

Cette option marque jusqu'à 20 fichiers pour accès rapide.

### Affichage photos marquées

Cette option affiche les images marquées avec [Réglage fonction indicateur]. La touche Fn peut être utilisée dans le même but.



#### Remarque

Le fichier marqué par [Réglage fonction indicateur] ayant le plus petit numéro de fichier s'affiche.

### Exporter photos

 P.76

Cette option exporte les images sélectionnées d'un fichier MP.

### Changer de taille

Cette option crée des copies redimensionnées de photos ou d'autres images fixes produites par l'appareil photo.

Original	Redimensionné
<b>10M</b> 4:3F/ <b>10M</b> 4:3N/ <b>9M</b> 3:2F/ <b>7M</b> 1:1F/ <b>7M</b> 16:9F/ <b>5M</b> 4:3F/ <b>3M</b> 4:3F/ <b>2M</b> 4:3F/ <b>2M</b> 4:3N	<b>1M</b> 4:3F/ <b>VGA</b> 4:3F
<b>1M</b> 4:3F	<b>VGA</b> 4:3F



#### Attention

Une vidéo ou un fichier MP ne peut pas être redimensionné.

### Découper

 P.97

Cette fonction vous permet de recadrer une image fixe puis de l'enregistrer en tant que fichier séparé.

### Compensation de niveau

 P.100

Cette option crée des copies de photos avec des modifications de luminosité et de contraste.

### Compensation balance blancs

 P.102

Cette option crée des copies de photos avec des modifications de balance des blancs.

### Correction biais

 P.103

Cette option crée des copies traitées pour réduire les effets de perspective des objets rectangulaires.

### Changer point de grille

 P.60

Modifiez les paramètres de cadrage de [Mode Continu élan de golf] en mode scène.

## Protéger



Cette option protège les images contre une suppression accidentelle.

## Diaporama

Vous pouvez afficher séquentiellement à l'écran les photos et les vidéos enregistrées.



### Remarque

- Chaque photo s'affiche pendant trois secondes.
- Pour les vidéos et les fichiers MP, toutes les images prises sont lues.

## Copier sur carte depuis mémoire interne

Cette option copie sur une carte mémoire en une seule opération toutes les données en mémoire interne.



### Remarque

- S'il n'existe pas suffisamment d'espace disponible sur la carte mémoire de destination, un avertissement s'affiche. Sélectionnez [Oui] pour copier uniquement les fichiers pour lesquels il existe suffisamment d'espace.
- Il est impossible de copier le contenu d'une carte mémoire SD dans la mémoire interne.
- Lorsque vous copiez le contenu de la mémoire interne sur une carte mémoire SD, le [Réglage fonction indicateur] est annulé pour les fichiers de la mémoire interne auxquels il avait été affecté.

## DPOF



Cette option sélectionne les images à imprimer.

## Restaurer fichier

Cette option restaure les fichiers supprimés.



### Attention

Les fichiers supprimés ne peuvent pas être restaurés après avoir effectué une des opérations suivantes.

- Mise hors tension de l'appareil photo.
- Basculement du mode Lecture au mode Prise de vue.
- Utilisation des fonctions DPOF, Changer de taille, Copier sur carte depuis mémoire interne, Correction biais, Compensation de niveau, Compensation balance blancs, ou Découper.
- Suppression des fichiers avec des paramètres DPOF.
- Initialisation de la mémoire interne ou de la carte mémoire SD.
- Réglage ou annulation de fichiers pour [Réglage fonction indicateur].
- Modification du rapport d'agrandissement ou de la zone agrandie de fichiers auxquels [Réglage fonction indicateur] est affecté.
- Exportation de fichiers MP à l'aide de [Exporter photos].



## Réglage fonction indicateur

Ce réglage marque les images pour un accès rapide pendant la lecture. Les images marquées peuvent être affichées en appuyant sur la touche Fn.

### Réglage/annulation d'un fichier à la fois

Pour marquer ou supprimer le marquage de l'image actuelle, sélectionnez [Réglage fonction indicateur] dans la lecture d'une seule photo. Les fichiers marqués sont signalés par une icône.



#### Remarque

Si une photo en vue agrandie est activée, le rapport d'agrandissement et la zone agrandie sont enregistrés et l'image agrandie peut être affichée sous ces formes.

### Réglage/annulation de plusieurs fichiers à la fois

Pour marquer ou supprimer le marquage de plusieurs images sélectionnées, sélectionnez [Réglage fonction indicateur] dans l'affichage mosaïque, puis sélectionnez les images et appuyez sur la touche ADJ./OK pour ajouter ou supprimer le marquage. Appuyez sur DISP. lorsque l'opération est terminée.

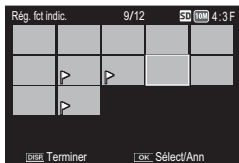







#### Attention

- Si vous modifiez sur un ordinateur le nom du fichier auquel vous avez affecté le [Réglage fonction indicateur], alors ce réglage est annulé pour le fichier en question.
- La copie des images en mémoire interne sur une carte mémoire supprime le marquage des images en mémoire interne.
- Lorsque vous affectez le [Réglage fonction indicateur] à un fichier contenu sur une carte mémoire SD, un dossier [CLIPINFO] et un fichier CLIP.CLI sont créés sur la carte. Si vous les supprimez, le [Réglage fonction indicateur] est annulé pour le fichier correspondant.
- Si vous modifiez sur un ordinateur le nom d'un fichier image, il se peut que vous ne puissiez pas affecter le [Réglage fonction indicateur] à ce fichier.
- Vous ne pouvez affecter le [Réglage fonction indicateur] qu'aux seules photos prises avec cet appareil.

## Découper

Cette fonction crée une copie rognée de la photo actuelle.

Placez la manette de zoom sur  ou  pour régler la taille du rognage et appuyez sur la touche ADJ./OK     pour positionner le cadre.



Appuyez sur la touche ADJ./OK pour enregistrer l'image rognée dans un fichier séparé.

### **Attention**-----

- Vous ne pouvez découper que les photos prises avec cet appareil.
- Vous ne pouvez pas découper des vidéos ou des fichiers MP.
- Il est possible d'effectuer plusieurs découpes sur une même image. Dans ce cas néanmoins l'image subit une nouvelle compression à chaque répétition et sa qualité en est altérée.

### **Remarque**-----

- Pour annuler, appuyez sur la touche DISP.
- Pour afficher l'aide, appuyez sur la touche Fn lorsque le rognage s'affiche sur l'écran d'affichage des photos. Appuyez de nouveau sur la touche Fn pour sortir de l'aide.
- Pour choisir le rapport d'affichage, appuyez sur la touche  lorsque le rognage s'affiche à l'écran. Choisissez entre les rapports d'affichage 4 : 3 et 1 : 1 ; les rapports d'affichage 3 : 2 et 16 : 9 ne sont pas pris en charge.
- Si une image est découpée, le taux de compression devient Fin.
- Les réglages disponibles pour la taille du cadre de découpe dépendent de la taille de l'image originale.

- La taille de la photo après rognage dépend de la taille de l'original et de la taille du rognage (le premier rognage affiché sur l'écran du découpage est le deuxième rognage le plus important. Pour afficher le rognage le plus important, sélectionnez  avec la manette de zoom).

### Rapport d'affichage 4 : 3

Taille de l'image originale	Niveau de découpe	Taille de l'image découpée
<b>10M</b> 4 : 3 F / <b>10M</b> 4 : 3 N (3648 × 2736)	1	3072 × 2304
	2, 3	2592 × 1944
	4 à 6	2048 × 1536
	7 à 9	1280 × 960
	10 à 13	640 × 480
<b>9M</b> 3 : 2 F (3648 × 2432)	1	3072 × 2304
	2, 3	2592 × 1944
	4 à 6	2048 × 1536
	7 à 9	1280 × 960
	10 à 13	640 × 480
<b>7M</b> 1 : 1 F (2736 × 2736)	1, 2	2592 × 1944
	3 à 5	2048 × 1536
	6 à 8	1280 × 960
	9 à 12	640 × 480
<b>7M</b> 16 : 9 F (3648 × 2048)	1, 2	2592 × 1944
	3 à 5	2048 × 1536
	6 à 8	1280 × 960
	9 à 12	640 × 480
<b>5M</b> 4 : 3 F (2592 × 1944)	1	2592 × 1944
	2, 3	2048 × 1536
	4 à 7	1280 × 960
	8 à 12	640 × 480
<b>3M</b> 4 : 3 F (2048 × 1536)	1, 2	2048 × 1536
	3 à 6	1280 × 960
	7 à 10	640 × 480
<b>2M</b> 4 : 3 F / <b>2M</b> 4 : 3 N (1728 × 1296)	1	1728 × 1296
	2 à 5	1280 × 960
	6 à 9	640 × 480
<b>1M</b> 4 : 3 F (1280 × 960)	1 à 3	1280 × 960
	4 à 8	640 × 480
<b>VGA</b> 4 : 3 F / <b>VGA</b> 4 : 3 N (640 × 480)	1 à 4	640 × 480

## Rapport d'affichage 1 : 1

Taille de l'image originale	Niveau de découpe	Taille de l'image découpée
<b>10M</b> 4 : 3 F / <b>10M</b> 4 : 3 N (3648 × 2736)	1 à 3	2304 × 2304
	4 à 6	1536 × 1536
	7 à 9	960 × 960
	10 à 13	480 × 480
<b>9M</b> 3 : 2 F (3648 × 2432)	1, 2	2304 × 2304
	3 à 5	1536 × 1536
	6 à 9	960 × 960
	10 à 13	480 × 480
<b>7M</b> 1 : 1 F (2736 × 2736)	1 à 3	2304 × 2304
	4 à 6	1536 × 1536
	7 à 9	960 × 960
	10 à 13	480 × 480
<b>7M</b> 16 : 9 F (3648 × 2048)	1 à 3	1536 × 1536
	4 à 7	960 × 960
	8 à 11	480 × 480
<b>5M</b> 4 : 3 F (2592 × 1944)	1 à 3	1536 × 1536
	4 à 7	960 × 960
	8 à 11	480 × 480
<b>3M</b> 4 : 3 F (2048 × 1536)	1, 2	1536 × 1536
	3 à 6	960 × 960
	7 à 10	480 × 480
<b>2M</b> 4 : 3 F / <b>2M</b> 4 : 3 N (1728 × 1296)	1 à 4	960 × 960
	5 à 8	480 × 480
<b>1M</b> 4 : 3 F (1280 × 960)	1 à 3	960 × 960
	4 à 8	480 × 480
<b>VGA</b> 4 : 3 F / <b>VGA</b> 4 : 3 N (640 × 480)	1 à 4	480 × 480

## Compensation de niveau

Cette option crée des copies traitées pour régler la luminosité et le contraste.

### Correction automatique des images

Sélectionnez [Auto] et appuyez sur la touche ADJ./OK . Un aperçu s'affiche avec l'image originale en haut à gauche et la copie corrigée à droite.

Appuyez sur la touche ADJ./OK pour copier l'image.



### Correction manuelle des images

Sélectionnez [Manuel] et appuyez sur la touche ADJ./OK . Un aperçu s'affiche avec l'image originale en haut à gauche, un histogramme et les points de contrôle noir, médian et blanc en bas à gauche, et la copie corrigée à droite.



Points de contrôle

Appuyez sur MENU pour faire défiler les points de contrôle et appuyez sur la touche ADJ./OK pour positionner le point sélectionné pour l'amélioration de la luminosité et du contraste comme indiqué ci-dessous.

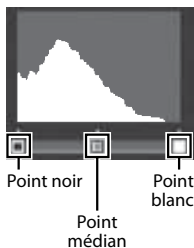

Point	Effet
Point noir	Si l'image est surexposée, déplacez le point noir vers la droite jusqu'à ce qu'il soit aligné avec le pixel le plus sombre de l'histogramme.
Point médian	Pour éclaircir l'image, déplacez le point médian vers la droite. Pour assombrir l'image, déplacez le point médian vers la gauche.
Point blanc	Si l'image est sous-exposée, déplacez le point blanc vers la gauche jusqu'à ce qu'il soit aligné avec le pixel le plus clair.

- Pour augmenter le contraste, alignez le point noir avec le pixel le plus sombre et le point blanc avec le pixel le plus clair.
- Pour obtenir de l'aide, appuyez sur la touche Fn ; appuyez de nouveau sur cette touche pour revenir à l'aperçu.

Appuyez sur la touche ADJ./OK pour créer l'image corrigée.



### **Attention**-----

- Si l'appareil n'est pas capable de créer une copie corrigée, un message d'erreur s'affiche et l'appareil quitte le menu Lecture.
- Pour annuler la compensation de niveau, appuyez sur la touche DISP.
- Vous ne pouvez utiliser la compensation de niveau qu'avec les photos prises avec cet appareil.
- Vous ne pouvez pas utiliser la compensation de niveau pour des vidéos ou des fichiers MP.
- Cette fonction ne peut pas être effective pour des images prises à l'aide de [Texte] en mode Scène, ou prises lorsque [Réglages image] est réglé sur [Noir et Blanc] ou [Sépia].
- Il est possible d'effectuer plusieurs compensations de niveau sur une même image. Dans ce cas néanmoins l'image subit une nouvelle compression à chaque répétition et sa qualité en est altérée.

## Compensation balance blancs

Cette option crée des copies dont la balance des blancs a été modifiée.

Un aperçu s'affiche avec l'image originale en haut à gauche, les contrôles de la balance des blancs en bas à gauche, et la copie corrigée à droite. Appuyez sur la touche ADJ./OK ▲▼⚡ pour régler la balance des blancs sur les axes Vert-Magenta et Bleu-Ambre.

Appuyez sur la touche ADJ./OK pour enregistrer la copie modifiée.

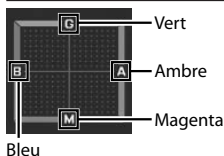
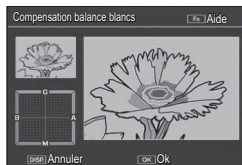

### ⚠ Attention

- Vous ne pouvez utiliser la compensation de la balance des blancs qu'avec les photos prises avec cet appareil.
- Vous ne pouvez pas corriger la balance des blancs pour des vidéos ou des fichiers MP.
- Cette fonction ne peut pas être effective pour des images prises à l'aide de [Texte] en mode Scène, ou prises lorsque [Réglages image] est réglé sur [Noir et Blanc] ou [Sépia].
- Il est possible d'effectuer plusieurs compensations de la balance des blancs sur une même image. Dans ce cas néanmoins l'image subit une nouvelle compression à chaque répétition et sa qualité en est altérée.

### 📌 Remarque

- Pour annuler, appuyez sur la touche DISP.
- Appuyez sur la touche  pour réinitialiser la balance des blancs.
- Pour obtenir de l'aide, appuyez sur la touche Fn ; appuyez de nouveau sur cette touche pour revenir à l'aperçu.

## Correction biais

Cette option permet de créer des copies traitées pour réduire les effets de perspective des objets rectangulaires, comme des tableaux d'affichage ou des cartes de visite.

### ⚠ Attention

- La correction de biais est disponible uniquement pour les photos prises par cet appareil.
- Vous ne pouvez pas utiliser la correction du biais pour des vidéos ou des fichiers MP.

### 📌 Remarque

- Si l'appareil photo est capable de détecter un objet auquel la correction de perspective peut être appliquée, un message s'affiche et l'objet concerné est marqué d'un cadre orange. L'appareil peut détecter jusqu'à cinq objets.
- Si la zone visée ne peut pas être détectée, un message d'erreur apparaît. L'image originale demeure inchangée.
- Pour sélectionner une autre zone à corriger, déplacez le cadre orange sur la zone concernée en appuyant sur la touche ADJ./OK ↙.
- Pour annuler la correction de biais, appuyez sur la touche ADJ./OK ▲. Même si vous annulez la correction de biais, l'image originale demeure inchangée.
- La taille de l'image n'est pas modifiée pour les images inclinées corrigées.
- La durée nécessaire pour effectuer la correction de biais augmente avec la taille d'image. Pour réduire cette durée, effectuez la correction de biais sur des petites copies créées avec l'option [Changer de taille] (👉 P.94).
- Le tableau suivant indique la durée approximative nécessaire pour effectuer la correction de biais.

Taille d'image	Durée de correction	Taille d'image	Durée de correction
10M 4 : 3 F	Environ 23 secondes	5M 4 : 3 F	Environ 12 secondes
10M 4 : 3 N	Environ 22 secondes	3M 4 : 3 F	Environ 8 secondes
9M 3 : 2 F	Environ 17 secondes	1M 4 : 3 F	Environ 3 secondes
7M 1 : 1 F	Environ 13 secondes	VGA 4 : 3 F	Environ 1 secondes
7M 16 : 9 F	Environ 13 secondes		

- Lorsque le mode Scène est réglé sur [Correction biais], vous pouvez prendre une photo puis corriger immédiatement tout défaut d'inclinaison sur la photo (👉 P.63).



## Protéger

[Protéger] vous permet de protéger les fichiers contre une suppression accidentelle.

Si vous sélectionnez [1 fichier], vous pouvez protéger ou lever la protection sur le fichier sélectionné en appuyant sur la touche ADJ./OK .

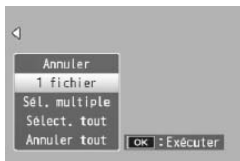

Si vous sélectionnez [Sélect. tout] ou [Annuler tout], vous pouvez protéger ou lever la protection sur tous les fichiers.

## Sélection de plusieurs fichiers

Sélectionnez [Sél. multiple] pour modifier l'état de protection de plusieurs fichiers individuels ou de tous les fichiers d'une série sélectionnée.

### Pour sélectionner plusieurs images individuelles :

- 1** Sélectionnez [Sél. indiv.] et appuyez ensuite sur la touche ADJ./OK.
- 2** Sélectionnez une image et appuyez sur la touche ADJ./OK.
  - Appuyez sur la touche MENU pour passer à l'écran permettant d'indiquer une plage de fichiers.
  - Si vous sélectionnez un fichier par erreur, vous pouvez le désélectionner en sélectionnant le fichier et en appuyant sur la touche ADJ./OK.
  - Sélectionnez tous les fichiers à protéger.
- 3** Appuyez sur la touche Fn.

### Pour sélectionner deux images et toutes les images entre elles :

- 1** Sélectionnez [Sél. série] et appuyez ensuite sur la touche ADJ./OK.
- 2** Sélectionnez la première image et appuyez sur la touche ADJ./OK.
  - Appuyez sur la touche MENU pour passer à l'écran permettant d'indiquer des fichiers séparément.
  - Si vous n'avez pas sélectionné le bon premier fichier de la série de fichiers à supprimer, appuyez sur la touche DISP. pour revenir à l'écran de sélection du premier fichier.

### 3 Sélectionnez la dernière image et appuyez sur la touche ADJ./OK.

- Répétez les étapes 2 et 3 pour sélectionner plusieurs séries.

### 4 Appuyez sur la touche Fn.

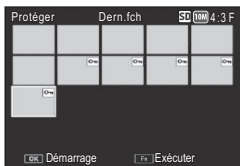

#### Remarque

[Sél. indiv.] et [Sél. série] peuvent être directement sélectionnés si [Protéger] est sélectionné dans l'affichage mosaïque.



#### Attention

Sachez que le formatage efface tous les fichiers, y compris les fichiers protégés.

## DPOF

Pour commander des tirages professionnels de photos sur une carte mémoire, utilisez cette option pour créer un « bon à tirer » numérique listant les photos à tirer et le nombre de tirages, puis déposez la carte mémoire dans un centre de service de tirage numérique prenant en charge la norme DPOF.

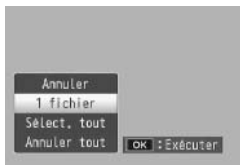





Pour ajouter une photo ou la supprimer du bon à tirer, sélectionnez [1 fichier] et appuyez sur la touche ADJ./OK  pour afficher le fichier souhaité.

Sélectionnez [Sélect. tout] pour ajouter toutes les photos au bon à tirer ou [Annuler tout] pour supprimer tous les fichiers du bon à tirer.

### Sélection de plusieurs fichiers

Pour modifier l'état d'impression de plusieurs fichiers individuels, sélectionnez [DPOF] dans la vue mosaïque.

Sélectionnez les photos et appuyez sur la touche ADJ./OK   pour choisir le nombre de tirages ; appuyez sur la touche ADJ./OK  pour augmenter le nombre de copies ou sur la touche ADJ./OK  pour diminuer le nombre de copies.

Appuyez sur la touche ADJ./OK pour quitter lorsque les réglages sont terminés.

6

Menu Lecture



#### Remarque

Pour supprimer le réglage DPOF de plusieurs photos, suivez la même procédure que ci-dessus pour régler le nombre de copies à imprimer sur [0] pour chaque photo, puis appuyez sur la touche ADJ./OK.

## Visualisation des photos sur un téléviseur

Pour visualiser des photos sur un téléviseur, raccordez l'appareil photo à l'aide du câble AV fourni.

### 1 Raccordez fermement le câble AV au connecteur d'entrée vidéo du téléviseur.

- Raccordez le connecteur blanc du câble AV au connecteur d'entrée audio (blanc) du téléviseur et le connecteur jaune au connecteur d'entrée vidéo (jaune) du téléviseur.

Connecteur d'entrée vidéo (jaune)

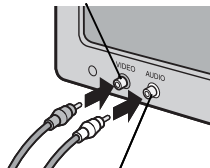

Connecteur d'entrée audio (blanc)

### 2 Éteignez l'appareil photo et branchez correctement le câble sur le connecteur commun du port USB/de la sortie AV (gris) de l'appareil photo.

### 3 Réglez le téléviseur sur le mode Vidéo (Réglez l'entrée sur Vidéo.)

- Pour en savoir plus, voir la documentation du téléviseur.

### 4 Appuyez sur la touche Marche/Arrêt ou maintenez la touche (Lecture) enfoncée pour mettre l'appareil sous tension.

#### **Attention**-----

- Reliez toujours respectivement, le câble dédié au connecteur commun du port USB/de la sortie AV et au connecteur de sortie micro HDMI. Le branchement sur le connecteur d'autres câbles que ceux spécifiés peut entraîner un dysfonctionnement.
- Lorsque le câble AV est raccordé à l'appareil photo, l'écran d'affichage des photos et la sortie du haut-parleur sont désactivés.
- N'appliquez pas de force lors du raccordement du câble AV au connecteur.
- N'appliquez pas de force excessive sur le câble AV lorsqu'il est raccordé.
- Ne déplacez pas l'appareil lorsque le câble AV est raccordé à celui-ci.



### Remarque

---

- Vous pouvez raccorder le câble AV au connecteur d'entrée vidéo de votre enregistreur vidéo et enregistrer vos prises de vue sur l'enregistreur vidéo.
- L'appareil prend en charge les normes vidéo suivantes : NTSC et PAL. Si possible, l'appareil est réglé sur la norme utilisée dans votre pays ou votre région au départ de l'usine ; avant de raccorder l'appareil à un dispositif utilisant une norme vidéo différente, choisissez le mode vidéo approprié (☞ P.114).
- Le boîtier de l'appareil photo peut être raccordé aux téléviseurs qui prennent en charge le format HDMI à l'aide d'un câble HDMI (vendu séparément). Consultez la documentation fournie avec le téléviseur pour en savoir plus.
- Si vous branchez ou débranchez le câble HDMI, l'écran passe à la vue d'une seule photo. Lorsque le menu est affiché, l'écran ne passe pas à la vue d'une seule photo même si vous branchez ou débranchez le câble HDMI.
- Lorsque vous branchez le boîtier de l'appareil photo à un téléviseur à l'aide d'un câble HDMI, les sons de fonctionnement sont désactivés.
- La résolution de la sortie HDMI est réglée sur [AUTO]. Si la résolution vidéo actuellement affichée à l'écran est faible, modifiez le réglage [Sortie HMDI] dans le menu Config. (☞ P.114).

## 7 Menu Config.

Il est possible de modifier les réglages de l'appareil photo en affichant le menu Config. à partir du menu Prise de vue (P.78) ou du menu Lecture (P.93).

### Utilisation du menu

#### 1 Appuyez sur la touche MENU.

- Le menu Lecture (ou le menu Prise de vue) apparaît.

#### 2 Appuyez sur la touche ADJ./OK ↵.

#### 3 Appuyez sur la touche ADJ./OK ▼.

- Le menu Config. apparaît.
- En mode Scène, Continu ou Prise de vue créative, appuyez deux fois sur la touche ▼.

#### 4 Appuyez sur la touche ADJ./OK ↵.

#### 5 Appuyez sur la touche ADJ./OK ▲▼ pour sélectionner la rubrique souhaitée.

- Si la touche DISP. est actionnée à ce stade, l'affichage revient à l'écran de l'étape 3.
- Appuyez sur la touche ADJ./OK ▼ sur la rubrique du bas pour afficher l'écran suivant.

#### 6 Appuyez sur la touche ADJ./OK ↵.

- Les réglages de la rubrique de menu s'affichent.

#### 7 Appuyez sur la touche ADJ./OK ▲▼ pour sélectionner le réglage souhaité.

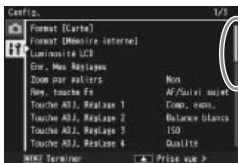

Indique la plage des écrans affichés.

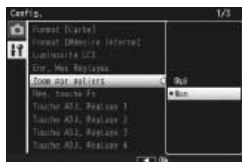
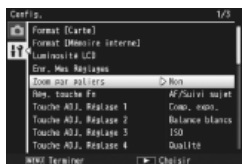

## 8 Appuyez sur la touche ADJ./OK.

- Le menu Config. disparaît et l'appareil est prêt pour la prise de vue ou la lecture.
- Le menu Config. s'affiche en fonction du réglage. Dans ce cas, appuyez sur la touche MENU ou sur la touche ADJ./OK pour revenir à l'écran de prise de vue ou de lecture.
- Appuyer sur la touche ADJ./OK  au cours de l'étape 8 permet de confirmer le réglage et de revenir à l'écran affiché à l'étape 5.



### Remarque

Pour certaines fonctions, la méthode de sélection du réglage peut différer de celle qui est expliquée ici. Pour le détail de la marche à suivre, voir les explications relatives à chaque fonction.

## Options du menu Config.

### Format [Carte]

Sélectionnez [Oui] et appuyez sur la touche Fn pour formater la carte mémoire.



### Attention

Si vous utilisez des cartes Eye-Fi, installez le logiciel sur la carte Eye-Fi sur votre ordinateur, puis formatez la carte.

### Format [Mémoire interne]

Sélectionnez [Oui] et appuyez sur la touche Fn pour formater la mémoire interne. S'il y a dans la mémoire interne des photos que vous souhaitez conserver, copiez-les sur une carte mémoire SD avant de formater la mémoire interne ( P.95).

### Luminosité LCD

Appuyez sur la touche ADJ./OK   pour ajuster la luminosité de l'écran d'affichage des photos.

### Enr. Mes Réglages

 P.115

Cette option enregistre les réglages de l'appareil.

### Zoom par paliers

Sélectionnez [Oui] pour pouvoir régler le zoom optique sur huit incréments discrets qui sur un appareil photo 35 mm seraient équivalents aux longueurs focales 28 mm, 35 mm, 50 mm, 85 mm, 105 mm, 135 mm, 200 mm et 300 mm. Sélectionnez [Oui] pour pouvoir régler le zoom de super résolution sur deux incréments discrets qui sur un appareil photo 35 mm seraient équivalents aux longueurs focales 450 mm et 600 mm. En mode Macro, les distances focales correspondant aux pas du zoom sont équivalentes aux distances focales 31, 35, 50, 85, 105, 135, 200 et 300 mm d'un appareil photo 35 mm.

### Rég. touche Fn

 P.56

Cette option définit le rôle joué par la touche Fn.

## Touche ADJ. Réglage 1–4



Cette option définit le rôle joué par la touche ADJ./OK.

## Flash auxiliaire AF

Si [Oui] est sélectionné, la lumière AF auxiliaire s'allume pour assister la mise au point automatique.

## Sons touches

Cette option sélectionne les sons émis par l'appareil photo.

Réglages disponibles	Description
Tous	Tous les sons activés.
Son niveau	Seul le son de niveau sera émis.
Sons déclench.	Seuls le son du déclencheur et le son de niveau seront émis.



### Remarque

- Si vous tentez d'effectuer une opération qui ne peut être réalisée, le signal sonore est émis, quel que soit le réglage [Sons touches] défini.
- Quelle que soit l'option sélectionnée, aucun son n'est émis lorsque [Mode Discret] ou [Animaux] est sélectionné en mode Scène.

## Réglages volume



Le volume des sons de fonctionnement peut être modifié.



### Remarque

- Le son de niveau n'est pas émis, même lorsque [Réglage niveau] est défini sur [Affichage+son] ou [Son] quand [Réglages volume] est réglé sur [□□□] (Muet).
- Quelle que soit l'option sélectionnée, aucun son n'est émis lorsque [Mode Discret] ou [Animaux] est sélectionné en mode Scène.

## Délai de validation LCD

Cette option définit la durée d'affichage des photos après la prise de vue. Choisissez [Garder] pour afficher les photos jusqu'à ce que le déclencheur soit enfoncé à mi-course. Les photos affichées après la prise de vue peuvent être visualisées avec le zoom ( P.41) ou supprimées ( P.42). En fonction de l'option sélectionnée pour [Réduction bruit] ( P.82), le délai d'affichage des photos peut être plus long que celui sélectionné.

## Extinction auto

Cette option définit combien de temps l'appareil photo reste sous tension alors qu'aucune opération n'est réalisée. L'appareil photo se met automatiquement hors tension si [Non] est sélectionné pendant la prise de vue à intervalles ( P.83), lorsque l'appareil est raccordé à un ordinateur ou à une imprimante, ou lors du transfert de photos à l'aide de cartes Eye-Fi.



## Attén. luminosité auto LCD

Si [Oui] est sélectionné, l'écran d'affichage des photos s'éteint automatiquement pour économiser l'énergie, lorsqu'aucune opération n'est réalisée pendant environ cinq secondes. Cette fonction n'est pas disponible en mode moniteur synchro (👉 P.45) ou en mode veille (👉 P.114).

## Image zoom numérique

👉 P.117

Sélectionnez [Taille auto] pour enregistrer les images prises en taille réelle avec le zoom numérique et [Normal] pour agrandir les données images à partir du centre de l'image à l'aide du zoom numérique et du zoom super résolution.

## Réglage niveau

👉 P.48

Cette option règle l'indicateur de niveau et le son de niveau.

## Options affichage du cadrage

👉 P.45

Choisissez le type de grille de cadrage disponible en mode Prise de vue.

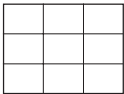
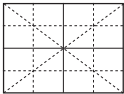
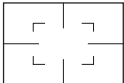
Réglages disponibles	Description
	Une grille trois par trois pour des compositions en « règle de trois ».
	Une grille quatre par quatre avec des diagonales d'un angle à l'autre qui facilitent le centrage du sujet. Utilisez cette grille pour des photos d'architecture ou de produits à afficher.
	Une grille deux par deux, avec le centre du cadre libre, pour faciliter la visualisation du sujet. Utilisez cette grille pour les sujets en mouvement.

## Guide des fonctions

Si [Oui] est sélectionné, l'aide s'affiche lorsque vous tournez le sélecteur de mode ou utilisez des commandes, comme les touches ⚡ (flash), 🌸 (Macro) et ⌚ (Retardateur).

## Affichage infos prise de vue

Sélectionnez [Oui] pour afficher les icônes de prise de vue dans un cadre entourant la vue à travers l'objectif (👉 P.45). L'écran des informations de prise de vue ne peut pas être utilisé en mode Vidéo.

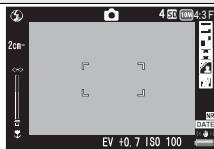

## Distance minimale

Sélectionnez [Afficher] pour afficher la distance de mise au point minimale pour la position actuelle du zoom. La distance de mise au point minimale ne s'affiche pas en mode Scène automatique.

## Rotation auto

Sélectionnez [Oui] pour afficher automatiquement les photos avec l'orientation correcte pendant la lecture.

## Aff. saturation des blancs



Si [Oui] est sélectionné, appuyez sur la touche DISP. pour afficher les zones claires en mode Lecture.

## N° séquentiel de la carte

Lorsque vous changez de carte mémoire SD, vous pouvez programmer votre appareil photo pour qu'il poursuive ou non la numérotation séquentielle de la carte mémoire SD précédente.

Réglages disponibles	Description
Oui (Continuer la numérotation)	Les noms de fichier sont composés de « R » suivi d'un nombre à sept chiffres (par exemple « R0010001.jpg »), par ordre ascendant de 0010001 à 9999999. Lorsqu'une nouvelle carte mémoire est insérée, la numérotation des fichiers continue à partir du dernier nombre utilisé.
Non (Interrompre la numérotation)	Le nom des fichiers est assigné de RIMG0001.jpg à RIMG9999.jpg, pour chaque carte mémoire SD. Lorsque le nom de fichier atteint la valeur RIMG9999, plus aucune donnée ne peut être enregistrée sur cette carte.



### Remarque

- Cette option s'applique uniquement aux cartes mémoire. Les noms de photo dans la mémoire interne sont composés de « RIMG » suivi d'un nombre à quatre chiffres.
- Lors du transfert des photos sur un ordinateur avec le logiciel DL-10 (👉 P.128), le fichier en cours de transfert est renommé et enregistré.



### Attention

La sauvegarde de fichiers supplémentaires est impossible lorsque le nom de fichier atteint la valeur RIMG9999 ou R9999999. Dans ce cas, déplacez les données photo de la carte mémoire SD vers le disque dur d'un ordinateur ou vers un support de stockage, puis formatez la carte mémoire SD.

## Type de connexion USB

Choisissez un type de connexion ([Mém. de masse] ou [PTP]) avant de raccorder l'appareil photo à d'autres dispositifs via USB.

## Réglage date



Configurez l'horloge de l'appareil.



### Remarque

- Si la batterie est retirée pendant plus d'une semaine, le réglage de la date et de l'heure sera perdu. Dès lors, veuillez recommencer le réglage.
- Pour mémoriser le réglage de la date et de l'heure, installez une batterie suffisamment chargée pendant au moins deux heures.

## Language/言語 \*1



Vous pouvez modifier la langue qui s'affiche à l'écran.

## Sortie vidéo \*1

Vous pouvez visualiser vos photos et vidéos sur l'écran d'un téléviseur en raccordant l'appareil photo à ce dernier à l'aide du câble AV fourni avec l'appareil. Sélectionnez entre les normes NTSC (utilisée en Amérique du Nord, aux Caraïbes, dans une partie de l'Amérique du Sud et dans certains pays d'Asie du Sud-est) et PAL (utilisée au Royaume-Uni et dans la plupart des pays d'Europe, en Australie, en Nouvelle-Zélande et dans une partie de l'Asie et de l'Afrique). La norme SECAM n'est pas prise en charge.

## Sortie HDMI

Vous pouvez sélectionner la résolution ([AUTO], [1080i], [720p] ou [480p]) de la sortie vidéo à l'aide du câble HDMI en option. Sélectionnez [AUTO] pour une utilisation normale. Si la résolution vidéo actuellement affichée à l'écran est faible avec l'option [AUTO], sélectionnez [1080i] ou [720p] pour obtenir une qualité optimale.

## Mode veille

Sélectionnez la durée d'éclairage de l'écran d'affichage avant que la luminosité de celui-ci s'atténue automatiquement pour économiser l'énergie. Cette fonction n'est pas disponible lors d'une connexion à l'aide d'un câble AV ou HDMI.



### Remarque

Lorsque le mode veille est réglé, l'option [Attén. Luminosité auto LCD] n'est pas disponible.

## Confirmer version micrologiciel

Affichez la version du micrologiciel de l'appareil photo. Si la carte mémoire SD contient le fichier de mise à jour du micrologiciel, l'appareil photo réécrit le programme.

## Paramètres de connexion Eye-Fi \*2

Si vous utilisez la carte mémoire SD avec la fonction réseau sans fil intégrée (par exemple, une carte Eye-Fi), l'option [Oui] active la fonction réseau sans fil, l'option [Non] désactive la fonction réseau sans fil et la carte mémoire SD peut être utilisée sans la fonction réseau sans fil. Pour plus d'informations sur les paramètres réseau sans fil ou les cartes Eye-Fi, consultez le mode d'emploi, etc. des appareils utilisant les cartes Eye-Fi.

## Écran de connexion Eye-Fi \*2

Lorsque la carte Eye-Fi est utilisée, le SSID de destination s'affiche.

\*1 Le réglage par défaut varie selon l'endroit où l'appareil photo a été acheté.

\*2 Ces réglages ne sont disponibles que si vous utilisez une carte Eye-Fi.

## Enr. Mes Réglages

Cette option enregistre les réglages actuels de l'appareil photo dans [MY1] ou [MY2]. Les réglages enregistrés dans [MY1] s'appliquent lorsque le sélecteur de mode est placé sur **MY1** et les réglages enregistrés dans [MY2] s'appliquent lorsque le sélecteur de mode est placé sur **MY2**.

- 1 Configurez l'appareil photo avec les réglages souhaités.**
- 2 Sélectionnez [Enr. Mes Réglages] dans le menu Config. (👉 P.109) et appuyez sur la touche ADJ./OK ↵.**
  - Un message de confirmation s'affiche.
- 3 Sélectionnez [MY1] ou [MY2] et appuyez sur la touche ADJ./OK.**
  - Les réglages actuels de l'appareil sont enregistrés et l'affichage revient au menu Config.
  - Si vous ne souhaitez pas les enregistrer, appuyez sur la touche DISP.

### Réglages enregistrés dans [Enr. Mes Réglages]

Mode Prise de vue (à l'exception du mode Scène automatique)	Temps d'exposition
Position de mise au point pour la mise au point manuelle	Retardateur personnalisé
Extension de plage dynamique	Correction du bougé
Options de flou artistique	Limite obturation lente
Teinte	Horodatage
Vignelage	Correction de l'exposition
Couleur « Toy Camera »	Balance blancs
+ Prise de vue normale	Sensibilité ISO
Qualité image/Taille	Zoom par paliers
Texte plus épais	Image zoom numérique
Pré AF	Réglage niveau
Mise au point	Options affichage du cadrage
Mesure exposition	Guide des fonctions
Réglages image	Affichage infos prise de vue
Super résolution	Distance minimale
Réduction bruit	Type de connexion USB
Correction exposition flash	Position de zoom
Cadrage auto	Macro
WB-BKT	Mode Flash
CL-BKT	Retardateur
CADR MIS AU PT	Mode DISP.

Durée d'exposition ([Feux d'artifice] en mode scène)

Valeur de cadrage ([Mode Continu élan de golf] en mode scène)

Luminosité/couleur ([Cuisine] en mode scène)

## Image zoom numérique

Si [Normal] (l'option par défaut) est sélectionné pour [Image zoom numérique], le zoom numérique agrandit les données d'image à partir du centre de l'image pour créer une photo à la taille actuelle, produisant une image légèrement granuleuse. Pour enregistrer des photos prises avec le zoom numérique à la taille réelle, sélectionnez [Taille auto]. La taille à laquelle l'image sera enregistrée varie selon le rapport de zoom.

Pour utiliser le zoom à redimensionnement automatique, placez la manette de zoom sur [▲] (Téléobjectif) jusqu'à ce que l'appareil ait entièrement zoomé, puis relâchez brièvement la manette de zoom et replacez-la sur [▲].

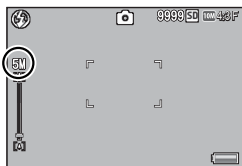

La taille d'image change chaque fois que la manette de zoom est placée sur [▲]. La taille actuelle s'affiche au-dessus de la barre de zoom.

Le zoom à redimensionnement automatique est activé lorsque **10M** 4 : 3 F ou **10M** 4 : 3 N est sélectionné pour [Qualité image/Taille] (☞ P.79), et le zoom numérique est activé dans les autres cas.

### Agrandissement du zoom et taille de l'image enregistrée

Qualité image/Taille	Agrandissement zoom	Distance focale *
<b>10M</b> 4 : 3 F / <b>10M</b> 4 : 3 N	1,0 ×	300 mm
<b>5M</b> 4 : 3 F	1,4 ×	420 mm
<b>3M</b> 4 : 3 F	1,8 ×	530 mm
<b>1M</b> 4 : 3 F	2,9 ×	850 mm
<b>VGA</b> 4 : 3 F	5,7 ×	1710 mm

\* Équivalent à la distance focale des appareils 35 mm



#### Attention

- L'option [Taille auto] n'a aucun effet si [Correction biais] est sélectionné en mode Scène ou [Toy Camera] est sélectionné en mode Prise de vue créative.
- La qualité d'image fine est utilisée pour toutes les photos enregistrées en utilisant [Taille auto], quelle que soit l'option actuellement sélectionnée pour [Qualité image/Taille].

### À propos de la fonction Impression directe

La norme Impression directe permet d'imprimer des photos en raccordant directement l'appareil photo à l'imprimante à l'aide d'un câble USB. Les photos peuvent être ainsi imprimées rapidement et facilement sans passer par un ordinateur.



#### Attention

Il n'est pas possible d'imprimer des fichiers AVI (vidéos) ou des fichiers MP à l'aide de cette fonction.



#### Remarque

- Cet appareil photo utilise PictBridge, la norme de l'industrie pour Impression directe.
- Votre imprimante doit être compatible avec PictBridge pour que vous puissiez utiliser la fonction Impression directe. Pour en savoir plus sur cette compatibilité, voir la documentation de l'imprimante.

### Raccordement de l'appareil photo à une imprimante

Raccordez l'appareil à une imprimante à l'aide du câble USB fourni.

**1** Assurez-vous que l'appareil photo est hors tension.

**2** Raccordez le connecteur standard du port USB/de la sortie AV de l'appareil photo (gris) à une imprimante à l'aide du câble USB fourni.

- Si l'imprimante n'est pas encore sous tension, mettez-la sous tension.
- L'appareil photo se met automatiquement en marche.

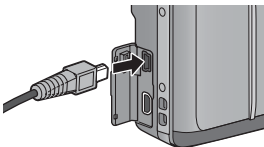

#### Attention

- Ne forcez pas en connectant le câble USB dans la prise ni sur le câble USB connecté. Lorsque vous utilisez le câble USB, ne déplacez pas l'appareil photo avec le câble USB.
- Ne débranchez pas le câble USB lorsque l'appareil photo est allumé.
- Ne branchez aucun autre câble à la place du câble USB fourni.

## Impression des photos

Vous pouvez imprimer des photos de l'appareil avec une imprimante compatible PictBridge. Si une carte mémoire est insérée, les photos seront imprimées à partir de la carte mémoire ; dans le cas contraire, les photos seront imprimées à partir de la mémoire interne.



### Attention

Une fois l'impression terminée et l'appareil photo éteint, débranchez le câble USB pour déconnecter l'appareil photo et l'imprimante.



### Remarque

- Si l'imprimante émet le message [Erreur d'imprimante.] au cours du transfert, vérifiez son état et agissez en conséquence.
- Si un message relatif à la connexion avec l'ordinateur s'affiche alors même que l'appareil photo est raccordé à l'imprimante, raccordez de nouveau l'appareil et appuyez sur la touche ADJ./OK dans les 2 secondes.
- Avant de raccorder l'appareil photo à certaines imprimantes, vous devrez peut-être sélectionner [PTP] pour [Type de connexion USB] (P.113) dans le menu Config. (P.109).

Avant d'imprimer, raccordez l'appareil photo à l'imprimante. Le message [Connexion...] illustré à droite s'affiche lorsque l'imprimante est prête ; appuyez sur la touche ADJ./OK pour afficher l'écran de lecture pour Impression directe.



## Impression d'une ou de toutes les photos

- 1** Sélectionnez une image à imprimer et appuyez sur la touche ADJ./OK.
- 2** Sélectionnez [1 fichier] ou [Ts fich.] et appuyez sur la touche ADJ./OK.
  - Le menu Impression directe apparaît.



### 3 Sélectionnez une rubrique et appuyez sur la touche ADJ./OK pour afficher les options disponibles.

- Lorsque [Connexion en cours...] est affiché, la connexion à l'imprimante n'est pas encore établie. Lorsque la connexion est établie, [Connexion en cours...] disparaît et [Impression directe] s'affiche. Une fois la connexion établie, passez à l'étape suivante.
- Il est possible de sélectionner les rubriques suivantes. Chaque rubrique n'est disponible que si elle est prise en charge par l'imprimante raccordée à l'appareil photo.

Nom de la rubrique	Description
Format papier	Permet de définir le format du papier.
Type de papier	Permet de définir le type de papier.
Type d'impr.	Permet de définir le nombre de photos à imprimer sur chaque feuille de papier. Le nombre de photos qu'il est possible d'imprimer sur une même feuille varie selon l'imprimante raccordée.
Impression date	Permet d'imprimer ou non la date (date de la prise de vue). Le format de la date peut être défini grâce à l'option date/heure dans le menu Config. Si la photo a été prise avec l'option [Horodatage] (  P.84), seule la date horodatée sera imprimée.
Nom du fichier	Permet d'imprimer ou non le nom du fichier.
Optimisation image	Permet d'optimiser ou non les données de l'image (photo) avant son impression.
Taille impr.	Permet de déterminer le format d'impression de la photo.
Qlté impr.	Permet de déterminer la qualité d'impression.
Impr. rapport *	Permet d'imprimer sur des formulaires.
Nombre de copies	Permet de déterminer la quantité d'impression.
Économie d'encre *	Permet d'économiser ou non de l'encre en réduisant son utilisation pendant l'impression.
1 face/2 faces *	Permet d'imprimer ou non sur les deux faces du papier. Lors de l'impression recto-verso, un exemplaire est imprimé pour chaque photo. Seul un exemplaire est imprimé même si vous avez sélectionné plus d'un exemplaire à imprimer dans l'étape 3 à la P.122.

- \* Chaque rubrique n'est disponible que si elle est prise en charge par l'imprimante Ricoh raccordée à l'appareil photo.



## Remarque

- Pour spécifier les nouveaux réglages comme valeurs par défaut lors du prochain raccordement de l'appareil à l'imprimante, appuyez sur la touche MENU lors de l'affichage de l'écran de l'étape 3. Sélectionnez [Oui] sur l'écran à droite et appuyez sur la touche ADJ./OK.
- Pour utiliser les derniers réglages définis lors du prochain raccordement de l'appareil à l'imprimante, sélectionnez [Non].

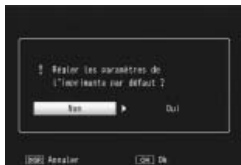

## 4 Sélectionnez une option et appuyez sur la touche ADJ./OK.

- Le menu Impression directe s'affiche à nouveau.
- Répétez les étapes 3 et 4 pour modifier les réglages à votre convenance.



## 5 Appuyez sur la touche ADJ./OK.

- Les photos sélectionnées sont envoyées à l'imprimante et l'écran [Env. en cours...] s'affiche.
- Appuyer sur la touche DISP. permet d'annuler l'opération.
- Une fois les photos envoyées à l'imprimante, l'écran de lecture pour Impression directe s'affiche de nouveau et l'impression débute.

## Impression de plusieurs photos

- 1 Placez la manette de zoom sur  (Affichage mosaïque) pour afficher l'affichage mosaïque.
- 2 Sélectionnez une image et appuyez sur la touche ADJ./OK.
- 3 Appuyez sur la touche ADJ./OK ▲▼ pour sélectionner le nombre de copies à imprimer.
  - Appuyez sur la touche ADJ./OK ▲ pour augmenter le nombre de copies ou sur la touche ADJ./OK ▼ pour diminuer le nombre de copies.
  - Répétez les étapes 2 et 3 pour sélectionner d'autres images.
- 4 Appuyez sur la touche ADJ./OK.
  - Le menu Impression directe apparaît.
- 5 Sélectionnez une rubrique et appuyez sur la touche ADJ./OK ⚡ pour afficher les options disponibles.
  - Voir l'étape 3 et suivantes P.120.



-  **Remarque** -----
- Seules les images possédant un symbole d'imprimante () sont imprimées. Si vous annulez l'impression et qu'ensuite vous imprimez à nouveau, assurez-vous que le symbole d'imprimante figure bien sur les photos à imprimer.
  - La même photo peut également être imprimée plusieurs fois sur une même feuille.
  - Les rubriques possibles dépendent des fonctions de l'imprimante.
  - Pour imprimer des photos en utilisant les réglages par défaut de l'imprimante, sélectionnez [Sélec imprim] sur l'écran des options détaillées.

## 9 Téléchargement d'images sur votre ordinateur

Les exemples d'affichages sur l'écran montrés ici peuvent différer des images affichées sur votre ordinateur, en fonction du système d'exploitation de votre ordinateur.

### Pour Windows

Vous pouvez copier des photos sur votre ordinateur avec ou sans le logiciel DL-10. Ce dernier est disponible dans la mémoire interne de l'appareil photo. Les logiciels suivants sont installés avec le logiciel DL-10.

Programme	Description
DL-10	Permet de télécharger collectivement des images sur votre ordinateur.
MediaBrowser	Permet d'afficher, de gérer et de retoucher des images existantes.

#### **Attention**

- Les droits Administrateur sont requis pour l'installation.
- DL-10 n'est pas compatible avec un réseau. Utilisez-le comme application indépendante.

### Configuration système requise pour le logiciel intégré

Les environnements suivants sont requis pour utiliser le logiciel intégré. Veuillez vérifier votre ordinateur ou le manuel de l'utilisateur de votre ordinateur.

Systèmes d'exploitation pris en charge	Windows XP Home Edition Service Pack 3/Professional Service Pack 3 Windows Vista Service Pack 2 Windows 7 (32 et 64 bits)
Unité centrale	Pentium® IV: 1,6 GHz ou plus rapide Pentium® M: 1,4 GHz ou plus rapide Core™ 2 Duo: 1,5 GHz ou plus rapide
Mémoire	Windows XP: 512 MB ou plus Windows Vista/Windows 7: 1 GB ou plus
Espace disponible requis pour l'installation sur le disque dur	300 Mo ou plus
Résolution de l'affichage	1024 × 768 pixels ou plus
Couleurs d'affichage	65 000 couleurs ou plus
Port USB	Un port USB compatible avec l'ordinateur mentionné ci-dessus

**Attention**

- Windows XP 64 bits et Windows Vista 64 bits ne sont pas pris en charge.
- Si le système d'exploitation de votre ordinateur a été mis à niveau, la fonction USB peut ne pas fonctionner correctement et ne sera donc pas prise en charge.
- Il se peut que le logiciel fourni ne fonctionne pas correctement si des modifications sont effectuées sur le système d'exploitation, comme des correctifs ou des mises à jour de service.
- L'appareil photo ne prend pas en charge la connexion à un port USB ajouté à l'aide d'une fonction d'extension (bus PCI ou autre).
- Le fonctionnement du logiciel n'est pas garanti en cas d'utilisation en parallèle avec un concentrateur ou d'autres dispositifs USB.
- Lors du traitement des vidéos et d'autres fichiers de grande taille, un environnement disposant d'une grande mémoire est recommandé.

**Installation du logiciel**

Installez le logiciel fourni avec votre ordinateur.

**Attention**

- Avant de commencer, vérifiez que [Mém. de masse] est sélectionné pour [Type de connexion USB] (☞ P.113) dans le menu Config. (☞ P.109).
- Si vous installez le logiciel DC 2 alors que le logiciel DC est déjà installé, DL-10 pour le logiciel DC 2 est ajouté dans le dossier de démarrage.

**1 Éteignez l'appareil photo et retirez la carte mémoire SD de l'appareil photo.**

- Lorsque la carte mémoire SD est insérée dans l'appareil photo, il est impossible d'installer le logiciel.

**2 Reliez le câble USB fourni à l'ordinateur.****3 Raccordez le câble USB au connecteur standard du port USB/de la sortie AV de l'appareil photo (gris).**

- L'appareil se met automatiquement sous tension lorsqu'une connexion est établie.
- L'écran [RICOHDCI(E:)] apparaît (E désigne le lecteur).

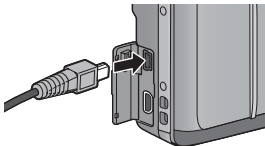

#### 4 Cliquez sur [Démarrer le programme d'installation du logiciel de l'appareil photo numérique], puis cliquez sur le bouton [OK].

- L'écran [Programme d'installation du logiciel de l'appareil photo numérique] apparaît.

##### Windows 7

- Cliquez sur [Ouvrir le dossier pour afficher les fichiers] et double-cliquez sur [AUTORUN.EXE].

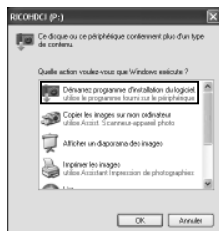

Utilisez ce bouton pour installer le logiciel requis pour le téléchargement par lot et la retouche photo.

Cliquez ici pour afficher le site Web d'enregistrement de l'utilisateur.



#### 5 Cliquez sur [Installation du logiciel].

##### Windows XP

- Après quelques instants, la fenêtre [Sélection de la langue d'installation] s'affiche.

##### Windows Vista/Windows 7

- Si une boîte de dialogue [Contrôle de compte d'utilisateur] s'affiche, sélectionnez [Oui] (Windows 7) ou [Permettre] (Windows Vista). Si une icône apparaît dans la barre des tâches, cliquez dessus pour afficher la boîte de dialogue. Après une courte pause, la boîte de dialogue [Sélection de la langue d'installation] s'affiche.

#### 6 Sélectionnez une langue et suivez les instructions à l'écran pour terminer l'installation.

- L'installation de MediaBrowser commence. Pour installer MediaBrowser, acceptez le contrat de licence et suivez les instructions affichées à l'écran.

#### 7 Cliquez sur [Débloquer] pour DL-10.

- Sous Windows 7, cliquez sur [Autoriser l'accès].

## 8 Lorsqu'un message vous invitant à redémarrer l'ordinateur s'affiche, sélectionnez [Oui, je souhaite redémarrer mon ordinateur maintenant.], puis cliquez sur [Terminer].

- Votre ordinateur redémarrera automatiquement.
- Après le redémarrage, un message d'avertissement de sécurité Windows s'affiche.



### Attention-----

- Ne forcez pas en connectant le câble USB dans la prise ni sur le câble USB connecté. Lorsque vous utilisez le câble USB, ne déplacez pas l'appareil photo avec le câble USB.
- Ne débranchez pas le câble USB lorsque l'appareil photo est allumé.
- Ne branchez aucun autre câble à la place du câble USB fourni.



### Désinstallation du logiciel-----

- Le DC Software 2 et Media Browser peuvent être désinstallés depuis le [Panneau de configuration] > [Programmes et fonctionnalités] (Windows 7 et Windows Vista ; dans l'affichage des catégories ou en mode accueil, sélectionnez [Panneau de configuration] > [Programmes] > [Désinstaller un programme]) ou [Ajout/Suppression de programmes] (Windows XP).
- Les droits Administrateur sont requis.
- Quittez tout autre programme en cours d'exécution avant de désinstaller le logiciel.
- Si vous désinstallez le DC Software 2 alors que le DC Software et le DC 2 Software sont déjà installés, DL-10 qui a été ajouté au dossier de démarrage peut être supprimé.

## Affichage du manuel du logiciel

Le « Mode d'emploi du logiciel » (fichier PDF) est disponible dans la mémoire interne de l'appareil photo. Ce manuel décrit comment télécharger des images de l'appareil photo sur votre ordinateur. Pour afficher ce manuel, copiez-le sur votre ordinateur.

### 1 Ouvrez [Poste de travail] alors que l'appareil photo est connecté à l'ordinateur.

- La mémoire interne de l'appareil photo apparaît en tant que lecteur.

### 2 Ouvrez le dossier [MANUAL].

- Le « Mode d'emploi du logiciel » est disponible dans chaque langue (fichier PDF).

### 3 Copiez le fichier PDF de votre langue directement sur le disque dur.



#### Remarque -----

- Adobe Reader est requis pour visualiser le manuel d'utilisation (fichier PDF). Acrobat Reader ou Adobe Reader doit être installé sur votre ordinateur depuis le site Web d'Adobe si ce n'est pas déjà le cas.
- Si le logiciel DL-10 est déjà installé sur l'appareil photo, sélectionnez [Démarrer] > [Logiciel DC 2] > [Télécharger Adobe Reader] pour afficher le site Web de téléchargement.
- Pour en savoir plus sur Adobe Reader, voir l'Aide de Adobe Reader.



## Copie de photos sur votre ordinateur

Suivez les étapes ci-dessous pour copier des photos sur votre ordinateur.

### ⚠ Attention

Pour copier les photos enregistrées sur la carte mémoire SD, commencez par insérer la carte, puis reliez l'appareil photo à l'ordinateur. .

## 1 Raccordez le connecteur du port USB/de la sortie AV de l'appareil photo (gris) à l'ordinateur à l'aide du câble USB fourni.

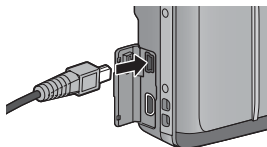

- Éteignez l'appareil photo avant de brancher le câble USB.
- L'appareil photo s'allume automatiquement à l'établissement de la connexion.

## 2 Copiez des photos sur l'ordinateur.

### Si le logiciel DL-10 est installé :

- DL-10 démarre et le transfert d'image commence automatiquement.
- Les photos sont copiées dans le dossier [Digital Camera] de [Mes documents], où elles sont classées dans des dossiers séparés par date d'enregistrement. Consultez le « Mode d'emploi du logiciel » (fichier PDF) pour plus d'informations.

### Si le logiciel DL-10 n'est pas installé :

- Copiez les fichiers de l'appareil photo vers l'ordinateur à l'emplacement souhaité.
- Quand une carte mémoire SD est chargée, ses fichiers sont affichés. Sinon, ce sont les fichiers de la mémoire interne qui sont affichés.
- Lorsque l'écran [Programme d'installation du logiciel de l'appareil photo numérique] apparaît, cliquez sur [x].

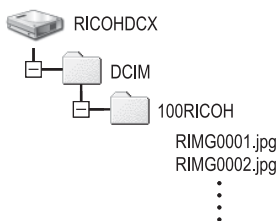

Voici un exemple d'écran sous Windows XP

### 3 Débranchez le câble USB lorsque le transfert est terminé.

- Cliquez sur l'icône [Retirer le périphérique en toute sécurité] ou [Déconnecter ou éjecter le matériel] dans la zone de notification (l'illustration ci-dessus montre l'icône sous Windows XP) et sélectionnez [Retirer Périphérique de stockage de masse USB - en toute sécurité] ou [Arrêter Périphérique de stockage de masse USB] dans le menu contextuel. Vous pouvez alors débrancher le câble USB.
- Si l'icône de suppression du matériel ne s'affiche pas sous Windows 7, cliquez sur le bouton  dans la barre de tâches.



#### **Attention**

Ne mettez pas l'appareil photo hors tension et ne débranchez pas le câble USB pendant le transfert.

#### **Remarque**

- Le logiciel d'affichage et de modification des images « MediaBrowser » (pour Windows uniquement) est également inclus dans la mémoire interne de l'appareil photo. Vous pouvez télécharger les informations relatives à l'utilisation de MediaBrowser depuis l'aide.
- Pour connaître les toutes dernières informations concernant MediaBrowser, rendez-vous sur le site Web de Pixela Co., Ltd (<http://www.pixela.co.jp/oem/mediabrowser/e/>).

## Pour Macintosh

Cet appareil photo prend en charge les systèmes d'exploitation Macintosh suivants.

- Mac OS X 10.1.2 à 10.6.4

### **Attention**

- Le logiciel VM-1 et le « Mode d'emploi du logiciel » (fichier PDF) peuvent être utilisés sur les ordinateurs Macintosh.
- Le « Mode d'emploi du logiciel » (fichier PDF) est disponible dans la mémoire interne de l'appareil photo. Pour afficher ce manuel, copiez-le sur votre ordinateur. Voir p. 127 pour plus d'informations.

## Configuration système requise pour le logiciel intégré

Les environnements suivants sont requis pour utiliser le logiciel intégré. Veuillez vérifier votre ordinateur ou le manuel de l'utilisateur de votre ordinateur.

Systèmes d'exploitation pris en charge	Mac OS X 10.4 à 10.6.4
Macintosh	Série Macintosh Apple Inc.
Mémoire interne	Mac OS X 10.4 256 Mo minimum Mac OS X 10.5 512 Mo minimum Mac OS X 10.6 1 Go minimum
Mémoire disque dur disponible	5 Mo minimum

### **Remarque**

Le logiciel VM-1 prend en charge les langues suivantes : japonais, anglais, français et chinois (simplifié).

## Copie de photos sur votre ordinateur

Suivez les étapes ci-dessous pour copier des photos sur votre ordinateur.



### Attention

Pour copier les photos enregistrées sur la carte mémoire SD, commencez par insérer la carte, puis reliez l'appareil photo à l'ordinateur.

### 1 Raccordez le connecteur du port USB/de la sortie AV de l'appareil photo (gris) à l'ordinateur à l'aide du câble USB fourni.

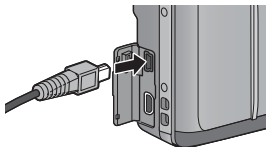

- Mettez l'appareil hors tension avant de raccorder le câble USB.
- L'appareil se met automatiquement sous tension lorsqu'une connexion est établie.

### 2 Copiez des photos sur l'ordinateur.

- Copiez les fichiers de l'appareil photo vers l'ordinateur à l'emplacement souhaité.
- Quand une carte mémoire SD est chargée, ses fichiers sont affichés. Sinon, ce sont les fichiers de la mémoire interne qui sont affichés.

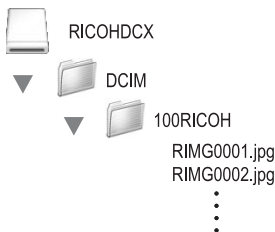

### 3 Débranchez le câble USB lorsque le transfert est terminé.

- Faites glisser le volume de l'appareil photo sur la Corbeille, puis débranchez le câble USB.

**Attention**

- Ne mettez pas l'appareil photo hors tension et ne débranchez pas le câble USB pendant le transfert.
- Vous pouvez également cliquer sur [Éjecter] dans le menu [Fichier] pour annuler la connexion.
- Si le câble USB est débranché sans avoir désactivé la connexion, il se peut qu'un écran Suppression de périphérique hasardeuse s'affiche. Veillez à bien arrêter la connexion avant de débrancher le câble USB.
- Lorsque vous raccordez un appareil photo à un ordinateur Macintosh, un fichier appelé « FINDER.DAT » ou « .DS\_Store » peut être créé sur votre carte mémoire SD, et apparaître comme [Fichier incorrect] sur votre appareil photo. Vous pouvez supprimer ce fichier de la carte mémoire SD si vous le souhaitez.

**Utilisation du lecteur de fichiers MP**

Lorsque vous prenez une photo avec Cont.M+, Vites. cont ou Cib. multi AF, l'image est enregistrée sous un fichier MP.

Grâce au lecteur de fichiers MP VM-1, vous pouvez lire des fichiers MP sur votre Macintosh et exporter des photos.

Cette section explique comment installer et désinstaller le logiciel VM-1. Pour plus d'informations sur la lecture des fichiers MP sur votre ordinateur ou sur l'exportation d'images fixes à partir de fichiers MP à l'aide d'une visionneuse de fichiers MP, consultez le « Mode d'emploi du logiciel » (fichier PDF).

**Installation du logiciel****Attention**

Avant de continuer, vérifiez que [Mém. de masse] est sélectionné sous [Type de connexion USB] (☞ P.113) dans le menu Config. (☞ P.109).

**1 Éteignez l'appareil photo et retirez la carte mémoire SD de l'appareil photo.**

- Lorsque la carte mémoire SD est insérée dans l'appareil photo, il est impossible d'installer le logiciel.

**2** Raccordez le connecteur du port USB/de la sortie AV de l'appareil photo (gris) à l'ordinateur à l'aide du câble USB fourni.

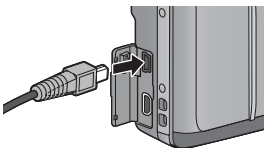

- Lorsqu'une connexion est établie, l'appareil photo s'allume automatiquement et la mémoire interne de l'appareil photo apparaît sous la forme du lecteur [RICOHDCI].

**3** Double-cliquez sur [RICOHDCI], [MAC], [MAC\_DATA.DMG] et [VM1 installer.pkg].

- La fenêtre [Installer VM-1] s'affiche.

**4** Suivez les instructions à l'écran pour terminer l'installation.



**Suppression (désinstallation) de VM-1** -----

- Double-cliquez sur [Applications], puis sur [Utilitaires], [VM-1 Utility] et enfin sur [VM-1 Uninstaller] ; suivez ensuite les instructions à l'écran.
- Si d'autres logiciels sont en cours d'exécution ou si des données n'ont pas été enregistrées, fermez les logiciels et enregistrez les données avant de désinstaller VM-1.
- En cas d'erreur pendant la désinstallation, mettez à jour votre système d'exploitation Mac avec la dernière version disponible.

## Résolution des problèmes

### Messages d'erreur

Si un message d'erreur s'affiche à l'écran, vérifiez les informations de la page en référence et effectuez l'action correspondante.

Message d'erreur	Cause et solution	Consulter
Insérer une carte.	Aucune carte n'est insérée. Insérez une carte.	P.27
Régler la date.	La date n'est pas définie. Réglez la date.	P.114
La limite du nombre de fichiers a été dépassée.	Le numéro de fichier maximal a été atteint. Utilisez une autre carte.	P.114
Fichier incorrect	Ce fichier ne peut pas être affiché sur l'appareil photo. Vérifiez le contenu du fichier sur votre ordinateur, puis supprimez le fichier.	—
Mémoire insuffisante. Poursuivre la copie ?	Tous les fichiers ne peuvent pas être copiés en raison du manque d'espace libre sur la carte. Utilisez une autre carte.	—
Protégé	Le fichier que vous tentez de supprimer est protégé en écriture.	P.104
Carte protégée en écriture.	La carte est verrouillée (protégée contre l'écriture). Déverrouillez la carte.	P.25
Sélection de ce fichier pour l'impression impossible.	Ce fichier (vidéo ou un autre fichier) ne peut pas être sélectionné pour l'impression.	—
Espace mémoire insuffisant	Les fichiers ne peuvent pas être enregistrés. Assurez-vous que l'espace disponible est suffisant ou supprimez les fichiers que vous ne souhaitez pas conserver.	P.42, P.110
	Le nombre maximal de tirages photo a été atteint. Sélectionnez une photo et réglez le nombre sur 0.	P.122
Formater la mémoire interne.	La mémoire interne doit être formatée.	P.110
Formater la carte.	La carte n'est pas formatée. Formatez la carte avec cet appareil photo.	P.110
Erreur carte	Les cartes SDXC ne peuvent pas être utilisées. Si la carte n'est pas une carte SDXC, formatez-la ; si le message s'affiche encore, la carte est peut-être défectueuse et ne doit pas être utilisée.	P.110
Écriture des données	Enregistrement des fichiers dans la mémoire. Attendez que l'enregistrement se termine.	—
Pas de fichier	Il n'existe aucun fichier à lire.	—
Mémoire insuffisante. Enregistrement impossible.	Le nombre de photos restantes est égal à 0. Utilisez une autre carte ou la mémoire interne.	P.25
Aucun fichier à restaurer.	Il n'y a aucun fichier à restaurer.	P.95
Impossible de —.*	L'option sélectionnée ne peut pas être appliquée à une image plus d'une fois, ou l'image a été créée avec un autre appareil photo. Si l'image a été créée avec un autre appareil photo, traitez l'image à l'aide de l'appareil photo d'origine.	—

\* « — » indique le nom du processus qui ne peut pas être appliqué.



# Résolution des problèmes de l'appareil photo

## Alimentation

Problème	Cause	Solution	Consulter
L'appareil photo ne se met pas sous tension.	La batterie n'est pas insérée ou elle est épuisée.	Insérez la batterie correctement ou rechargez-la comme indiqué.	P.27, P.26
	La batterie n'est pas d'un type approprié.	Insérez une batterie rechargeable du type approprié. N'utilisez jamais d'autres types de batterie.	P.23
	L'appareil s'est automatiquement mis hors tension avec la fonction de mise hors tension automatique.	Mettez l'appareil sous tension.	P.28
	La batterie a été insérée dans le mauvais sens.	Insérez-la correctement.	P.27
	En raison d'une surchauffe de l'appareil, l'alimentation a été coupée automatiquement.	Attendez que l'appareil retrouve une température normale. Ne tentez pas de refroidir brusquement l'appareil.	—
L'appareil photo se met hors tension pendant son utilisation.	L'appareil n'a pas été utilisé pendant un moment. Par conséquent, la mise hors tension automatique s'est activée.	Mettez l'appareil sous tension.	P.28
	La charge de la batterie est faible.	Rechargez la batterie rechargeable.	P.26
	La batterie n'est pas d'un type approprié.	Insérez une batterie rechargeable du type approprié. N'utilisez jamais d'autres types de batterie.	P.23
L'appareil photo ne se met pas hors tension.	Dysfonctionnement de l'appareil.	Retirez la batterie et insérez-la de nouveau.	P.27
La batterie est complètement chargée mais : • L'icône de la batterie s'affiche et indique un faible niveau de charge. • L'appareil photo se met hors tension.	La batterie (pile sèche au manganèse ou autre) n'est pas d'un type approprié.	Insérez une batterie rechargeable du type approprié. N'utilisez jamais d'autres types de batterie.	P.23
Impossible de recharger la batterie.	La batterie a atteint la fin de sa vie utile.	Remplacez la batterie par une batterie rechargeable neuve.	P.27
La batterie s'épuise rapidement.	L'appareil est utilisé dans des conditions de températures extrêmement élevées ou basses.	—	—
	De nombreuses photos sont prises dans des endroits sombres ou dans d'autres endroits qui nécessitent un emploi excessif du flash.	—	—



## Prise de vue

Problème	Cause	Solution	Consulter
Même en appuyant sur le déclencheur, l'appareil photo ne prend aucune prise de vue.	La batterie est épuisée.	Rechargez la batterie rechargeable.	P.26
	L'appareil n'est pas sous tension.	Appuyez sur la touche Marche/Arrêt pour mettre l'appareil sous tension.	P.28
	L'appareil est en mode Lecture.	Appuyez sur la touche  (Lecture) pour sélectionner le mode Prise de vue.	P.28
	Le déclencheur n'est pas enfoncé jusqu'en fin de course.	Enfoncez le déclencheur jusqu'en fin de course.	P.30
	La carte mémoire SD n'est pas formatée.	Formatez la carte.	P.110
	La carte mémoire SD est pleine.	Insérez une nouvelle carte ou supprimez les fichiers que vous ne souhaitez pas conserver.	P.27, P.42
	La carte mémoire SD a atteint la fin de sa vie utile.	Insérez une nouvelle carte mémoire SD.	P.27
	Le flash est en cours de chargement.	Attendez jusqu'à ce que le symbole du mode Flash cesse de clignoter.	P.35
	La carte mémoire SD est verrouillée.	Déverrouillez la carte.	P.25
La surface de contact de la carte mémoire SD est sale.	Nettoyez-la avec un chiffon doux et sec.	—	
Impossible de vérifier les photos prises.	Le délai de confirmation de la photo est trop court.	Rallongez le délai de confirmation de la photo.	P.111
Les photos ne s'affichent pas sur l'écran d'affichage des photos.	L'appareil n'est pas sous tension ou l'écran d'affichage des photos est trop sombre.	Mettez l'appareil sous tension ou réglez la luminosité de l'écran d'affichage des photos.	P.28, P.110
	Le câble VIDEO/AV est raccordé.	Débranchez le câble VIDEO/AV.	—
	L'affichage de l'écran est réglé sur le mode Synchro moniteur.	Appuyez sur la touche DISP. pour modifier l'affichage.	P.45
Bien que l'appareil photo soit réglé sur mise au point automatique, il est impossible d'effectuer la mise au point.	L'objectif est sale.	Nettoyez-le avec un chiffon doux et sec.	—
	Le sujet n'est pas au centre du champ de prise de vue.	Prenez la photo avec le verrouillage de la mise au point.	P.30
	Le sujet présente des difficultés pour la mise au point.	Prenez la photo avec le verrouillage de la mise au point ou la mise au point manuelle.	P.30, P.87
Bien que l'appareil photo ne soit pas mis au point, le cadre vert apparaît au centre de l'écran d'affichage des photos.	L'appareil n'a pas correctement effectué la mise au point car le sujet est trop proche.	Prenez la photo avec le mode Macro ou éloignez-vous du sujet.	P.34
La photo est floue. (Le symbole  s'affiche.)	Vous avez bougé l'appareil en appuyant sur le déclencheur.	Tenez l'appareil à deux mains avec les coudes légèrement collés au corps. Utilisez un trépied. Utilisez la fonction de correction du bougé de l'appareil.	P.30 P.84
	Lors des prises de vue dans un endroit sombre (par exemple à l'intérieur), la vitesse d'obturation baisse et les photos deviennent plus facilement floues.	Utilisez le flash. Augmentez la sensibilité ISO. Utilisez la fonction de correction du bougé de l'appareil.	P.35 P.92 P.84

Problème	Cause	Solution	Consulter
Le flash ne se déclenche pas ou le flash ne peut pas se recharger.	Le flash ne peut pas être utilisé dans les cas suivants : <ul style="list-style-type: none"> <li>• En mode Prise de vue avec cadrage</li> <li>• En mode Continu</li> <li>• En mode Vidéo</li> <li>• En mode Discret</li> <li>• En mode Animaux</li> </ul> Dans certains modes Scène, le flash est désactivé par défaut.	Pour effectuer une prise de vue au flash, changez les réglages ou le mode.	P.59, P.140
	Le flash est réglé sur Flash Non.	Annulez Flash Non.	P.35
	La charge de la batterie est faible.	Rechargez la batterie rechargeable.	P.26
Bien que le flash se soit déclenché, la photo est trop sombre.	La distance à laquelle se trouve le sujet excède la portée du flash.	Rapprochez-vous du sujet et photographiez-le. Modifiez le mode Flash ou la sensibilité ISO.	P.92
	Le sujet est trop sombre.	Corrigez l'exposition. (La correction de l'exposition modifie aussi l'intensité du flash.)	P.90
	La quantité de lumière fournie par le flash est inappropriée.	Ajustez l'intensité du flash.	P.82
La photo est trop claire.	La quantité de lumière fournie par le flash est inappropriée.	Ajustez l'intensité du flash. Ou bien, éloignez-vous du sujet ou éclairez-le avec une autre source lumineuse plutôt que d'utiliser le flash.	P.35, P.82
	Le sujet est surexposé. (Le symbole [!AE] s'affiche.)	Corrigez l'exposition. Désactivez la fonction Temps d'exposition.	P.90 P.82
	La luminosité de l'écran d'affichage des photos n'est pas appropriée.	Réglez la luminosité de l'écran d'affichage des photos.	P.110
La photo est trop sombre.	La prise de vue a été réalisée dans un endroit sombre alors que l'appareil était réglé sur Flash Non.	Annulez Flash Non.	P.35
	Le sujet est sous-exposé. (Le symbole [!AE] s'affiche.)	Corrigez l'exposition. Augmentez la durée d'exposition.	P.90 P.82
	La luminosité de l'écran d'affichage des photos n'est pas appropriée.	Réglez la luminosité de l'écran d'affichage des photos.	P.110
Les couleurs de la photo ne sont pas naturelles.	La photo a été prise dans des conditions qui ont rendu difficile le réglage de la balance des blancs automatique.	Ajoutez un objet blanc à la composition ou utilisez un réglage de la balance des blancs autre qu'automatique.	P.91
La date ou les informations d'enregistrement ne s'affichent pas à l'écran.	La fonction d'affichage de l'écran est réglée sur Pas d'affichage.	Appuyez sur la touche DISP. pour modifier l'affichage.	P.45
La luminosité de l'écran d'affichage des photos change pendant la mise au point automatique.	L'éclairage ambiant est faible ou différent de celui qui a été utilisé pour la mise au point automatique.	Ce comportement de l'appareil est normal.	—

Problème	Cause	Solution	Consulter
L'indicateur de niveau ne s'affiche pas.	[Réglage niveau] est défini sur [Non] ou [Son].	Réglez [Réglage niveau] sur [Affichage] ou [Affichage+son].	P.48
	L'affichage est défini sur un réglage autre qu'affichage normal des symboles ou histogramme.	Appuyez sur la touche DISP. pour modifier l'affichage et le régler sur affichage normal des symboles ou histogramme.	P.45
	L'appareil est à l'envers (le déclencheur est vers le bas).	Tenez correctement l'appareil.	—
L'image est penchée même si elle a été prise avec l'indicateur de niveau au centre ou alors que le son de niveau était émis.	Vous bougiez lorsque vous avez pris la photo, dans une attraction foraine par exemple.	Prenez les photos dans un environnement stable.	—
	Le sujet n'est pas droit.	Vérifiez le sujet.	—
Le témoin du retardateur ne s'allume pas.	[Mode Discret] ou [Animaux] est sélectionné en mode Scène.	Choisissez un autre mode.	P.59, P.60

## Lecture/Suppression

Problème	Cause	Solution	Consulter
La lecture est impossible ou l'écran de lecture ne s'affiche pas.	L'appareil n'est pas réglé sur le mode Lecture.	Appuyez sur la touche  (Lecture).	P.37
	Le câble HDMI/AV n'est pas correctement branché.	Branchez-le correctement.	P.107
	Le réglage [Sortie vidéo] est incorrect.	Réglez le format correct.	P.114
Il est impossible de lire le contenu de la carte mémoire SD ou l'écran de lecture ne s'affiche pas.	Aucune carte mémoire SD n'est insérée ou aucune photo n'est enregistrée sur la carte mémoire SD insérée.	Insérez une carte avec des photos enregistrées.	—
	Vous tentez de lire une carte mémoire SD qui n'a pas été formatée avec cet appareil.	Insérez une carte qui a été formatée par cet appareil et dont les enregistrements ont été effectués avec cet appareil.	P.27, P.110
	Vous tentez de lire une carte mémoire SD qui n'a pas été enregistrée normalement.	Insérez une carte mémoire qui a été enregistrée normalement.	P.27
	La surface de contact de la carte mémoire SD est sale.	Nettoyez-la avec un chiffon doux et sec.	—
	La carte mémoire SD est défectueuse.	Essayez de lire des photos à partir d'une autre carte et si c'est possible, c'est que l'appareil fonctionne. Le problème vient de la carte, ne l'utilisez pas.	—

Problème	Cause	Solution	Consulter
L'écran d'affichage des photos s'est éteint.	La charge de la batterie est faible.	Rechargez la batterie rechargeable.	P.26
	L'appareil n'a pas été utilisé pendant un moment. Par conséquent, la mise hors tension automatique s'est activée.	Mettez l'appareil sous tension.	P.28
Une partie de l'écran clignote en noir.	L'écran est éclairci en raison d'une zone trop claire.	Il est recommandé de prendre une autre photo en évitant la lumière directe du soleil et en réglant l'exposition à un niveau plus faible (-).	P.47, P.90
Impossible de supprimer un fichier.	Le fichier est protégé.	Désactivez la protection du fichier.	P.104
	La carte mémoire SD est verrouillée.	Déverrouillez la carte.	P.25
Impossible de formater la carte mémoire SD.	La carte mémoire SD est verrouillée.	Déverrouillez la carte.	P.25

## Autres problèmes

Problème	Cause	Solution	Consulter
Impossible d'insérer une carte mémoire SD.	La carte est insérée dans le mauvais sens.	Insérez-la correctement.	P.27
L'appareil photo ne fonctionne pas même si des touches sont enfoncées.	La charge de la batterie est faible.	Rechargez la batterie rechargeable.	P.26
	Dysfonctionnement de l'appareil.	Appuyez sur la touche Marche/Arrêt pour mettre l'appareil hors tension, puis appuyez de nouveau sur cette touche pour remettre l'appareil sous tension.	P.28
		Retirez la batterie et insérez-la de nouveau.	P.27
La date est incorrecte.	Le réglage de la date/heure n'est pas correct.	Réglez la date/heure.	P.114
La date définie a disparu.	La batterie a été retirée.	Si la batterie est retirée pendant plus d'une semaine, le réglage de la date est perdu. Réglez de nouveau la date.	P.114
La mise hors tension automatique ne fonctionne pas.	La mise hors tension automatique est réglée sur [Non].	Réglez le délai de mise hors tension automatique.	P.111
Impossible d'entendre les sons de fonctionnement.	[Mode Discrét] ou [Animaux] est sélectionné en mode Scène.	Choisissez un autre mode.	P.59, P.60
	Le volume des sons de fonctionnement est désactivé.	Utilisez [Réglages volume] pour paramétrer le volume sur un autre réglage que muet.	P.111
Les photos ne s'affichent pas sur l'écran du téléviseur.	Le réglage [Sortie vidéo] est incorrect.	Réglez le format correct.	P.114
	Le câble AV n'est pas raccordé.	Raccordez de nouveau le câble AV correctement.	P.107
	Le téléviseur n'est pas correctement réglé sur VIDEO IN.	Vérifiez que le téléviseur est correctement réglé sur VIDEO IN.	—

# Réglages disponibles

Le tableau suivant liste les réglages disponibles dans chaque mode Prise de vue.

									DR	mini	Hi/BW
(Macro) *1		✓	✓	✓	✓	✓	✓	✓	✓	✓	✓
(Flash)		✓	—	—	—	—	—	—	—	✓	✓
(Retardateur) *5		✓	—	—	—	—	—	—	✓	✓	✓
Zoom numérique		✓	✓*7	✓	✓	✓	✓	✓	—	✓	✓
Extension de plage dynamique		—	—	—	—	—	—	—	✓	—	—
Options de flou artistique		—	—	—	—	—	—	—	—	—	—
Vignettage		—	—	—	—	—	—	—	—	—	—
Couleur « Toy Camera »		—	—	—	—	—	—	—	—	—	—
Teinte		—	—	—	—	—	—	—	—	—	—
+ Prise de vue normale		—	—	—	—	—	—	—	✓	✓	✓
Qualité image/Taille		✓	—	✓	—	—	—	—	✓	✓	✓
Taille vidéo		—	✓	—	—	—	—	—	—	—	—
Texte plus épais		—	—	—	—	—	—	—	—	—	—
Taille		—	—	—	—	—	—	—	—	—	—
Menu Prise de vue	Mise au point										
	AF Multi *8	✓	✓	✓	✓	✓	✓	✓	✓	✓	✓
	Pr.visag.multi *10	✓	✓	✓	✓	✓	✓	✓	—	—	—
	Suivi du sujet	✓	—	—	—	—	—	—	—	—	—
	AF Spot	✓	✓	✓	✓	✓	✓	✓	✓	✓	✓
	Cib. multi AF *11	✓	—	—	—	—	—	—	—	—	—
	AF	—	—	—	—	—	—	—	—	—	—
	MF	✓	—	✓	✓	✓	✓	✓	✓	—	—
Snap	✓	—	✓	✓	✓	✓	✓	✓	✓	✓	
∞	✓	✓	✓	✓	✓	✓	✓	✓	✓	✓	
Pré AF *12		✓	✓	✓	✓	✓	✓	✓	✓	✓	✓
Mesure exposition		✓	—	✓	✓	✓	✓	✓	✓	✓	✓
Réglages image		✓	—	✓	✓	✓	✓	✓	✓*13	✓*13	—
Réduction bruit		✓	—	—	—	—	—	—	✓	—	—
Super résolution		✓	—	—	—	—	—	—	✓	—	—
Correction exposition flash		✓	—	—	—	—	—	—	—	✓	✓
Cadrage auto *14		✓	—	—	—	—	—	—	—	—	—
Temps d'exposition *15		✓	—	—	—	—	—	—	—	—	—

\*1 [Mise au point] est réglé sur [AF Spot]. Désactivé lorsque [MF] est sélectionné pour [Mise au point].

\*2 Seul [Anti yx rouges] ou [Synchro. Flash] peut être sélectionné.

\*3 [Anti yx rouges] n'est pas disponible.

\*4 Seul [Flash Non] ou [Auto] peut être sélectionné.

\*5 Retardateur désactivé lorsque [Prise de vue à intervalles] est activé. [Retardateur personnalisé] n'est pas disponible lorsque [Mise au point] est réglé sur [Cib. multi AF] ou [Suivi du sujet].

\*6 Seul le zoom numérique (1280 : jusqu'à 2,8 x ; 640 ou 320 : jusqu'à 4,0 x) peut être utilisé.

\*7 Seul [1M 4 : 3 F] ou [VGA 4 : 3 F] est disponible.

\*8 [AF Spot] utilisé si le zoom numérique est activé.

\*9 Disponible, mais le menu ne s'affiche pas et il est impossible de modifier le réglage.

SCENE		SCENE														S-AUTO	
Soft	FX	Toy	Portrait	Land	1/1 OFF	Person	Home	Macro	Tools	Hand	Paw	Leaf	Flower	Star	Light	Document	S-AUTO
✓	✓	✓	—	—	✓	—	—	—	✓*9	—	—	✓	—	✓	✓	✓	—
✓	✓	✓	✓	—	—	✓*2	—	—	✓*3	✓	—	—	✓	✓	✓	✓	✓*4
✓	✓	✓	✓	✓	✓	✓	✓	✓	✓	✓	✓	—	✓	✓	✓	✓	✓
✓	✓	✓	✓	✓	✓	✓	✓	✓	✓	✓	✓	✓	✓	✓	✓	✓	✓
—	—	—	—	—	—	—	—	—	—	—	—	—	—	—	—	—	—
✓	—	—	—	—	—	—	—	—	—	—	—	—	—	—	—	—	—
—	—	✓	—	—	—	—	—	—	—	—	—	—	—	—	—	—	—
—	✓	—	—	—	—	—	—	—	—	—	—	—	—	—	—	—	—
✓	✓	✓	—	—	—	—	—	—	—	—	—	—	—	—	—	—	—
✓	✓	✓	✓	✓	✓	✓	✓	✓	✓	✓	✓	—	✓	✓	✓*8	—	✓
—	—	—	—	—	—	—	—	—	—	—	—	—	—	—	—	—	—
—	—	—	—	—	—	—	—	—	—	—	—	—	—	—	—	✓	—
—	—	—	—	—	—	—	—	—	—	—	—	—	—	—	—	✓	—
✓	✓	✓	—	—	✓	✓	✓	—	—	✓	—	✓	—	✓	✓	—	✓*9
✓	—	—	—	—	✓	✓	—	—	—	✓	—	✓	—	✓	—	—	—
—	—	—	—	—	✓	—	—	—	—	—	—	—	—	—	—	—	—
✓	✓	✓	—	—	✓	✓	✓	—	—	✓	—	✓	—	✓	✓	—	—
—	—	—	—	—	✓	—	—	—	—	—	—	—	—	—	—	—	—
—	—	—	—	—	✓	—	—	—	—	—	—	—	—	—	—	—	—
✓	✓	✓	—	—	✓	✓	✓	—	—	✓	—	✓	—	✓	✓	—	—
✓	✓	✓	—	—	✓	✓	✓	—	—	✓	—	✓	—	✓	✓	—	—
✓	✓	✓	—	—	✓	✓	✓	—	—	✓	—	✓	—	✓	✓	—	—
✓	✓	✓	—	—	✓	—	—	—	—	✓	—	—	—	✓	✓	—	—
✓*13	—	✓*13	—	—	✓	—	—	—	—	—	—	—	—	✓	✓	—	—
—	—	—	—	✓	✓	✓	✓*9	—	—	—	—	—	—	✓	✓	—	—
—	—	—	—	✓*9	✓	—	—	—	—	—	—	—	—	✓	—	—	—
✓	✓	✓	✓	—	✓	—	—	—	—	✓	—	—	—	✓	✓	✓	—
—	—	—	—	—	✓	—	—	—	—	—	—	—	—	✓	—	—	—
—	—	—	—	—	✓	—	—	—	—	—	—	—	—	✓	—	—	—
—	—	—	—	—	✓	—	—	—	—	—	—	—	—	✓	—	—	—

\*10 L'appareil photo sélectionne la balance des blancs optimale ; aucune icône ne s'affiche.

Équivalent à Auto Multi-P si aucun visage n'est détecté.

\*11 Le flash ne peut pas être utilisé. Le retardateur personnalisé n'est pas disponible. Le zoom numérique et les options [Temps d'exposition], [Retardateur personnalisé], [Prise de vue à intervalles] et [Correction du bougé] sont désactivés. [Auto] est utilisé pour [Balance blancs].

\*12 Non disponible lorsque [MF], [Snap] ou [∞] est sélectionné pour [Mise au point].

\*13 Seul [Couleur], [Noir et Blanc] ou [Sépia] peut être sélectionné.

\*14 Le flash s'éteint automatiquement et [Temps d'exposition] et [Suivi du sujet] sont désactivés. Non disponible lorsque [Mise au point] est réglé sur [Cib. multi AF].

\*15 [Correction du bougé] est désactivé.

Shooting Menu	Retardateur personnalisé	✓	—	—	—	—	—	—	✓	✓	✓	
	Prise de vue à intervalles *16	✓	—	—	—	—	—	—	✓	✓	✓	
	Correction du bougé *17	✓	—	—	—	—	—	—	✓	✓	✓	
	Limite obturation lente	✓	—	✓	—	—	—	—	—	✓	✓	
	Horodatage	✓	—	✓	✓	✓	✓	✓	✓	✓	✓	
	Correction de l'exposition	✓	—	✓	✓	✓	✓	✓	✓	✓	✓	
	Balance blancs *18	Multi-P AUTO	✓	—	—	—	—	—	—	✓	✓	—
		Différent des autres ci-dessus	✓	✓	✓	✓	✓	✓	✓	✓	✓	—
	Sensibilité ISO	✓	—	✓	✓	✓	✓	✓	✓	✓	✓	
	ISO maximum pour ISO auto	✓	—	✓	✓	✓	✓	✓	✓	✓	✓	
Initialiser	✓	—	—	—	—	—	—	—	—	—		
Setup Menu	Zoom par paliers	✓	✓	✓	✓	✓	✓	✓	✓	✓	✓	
	Rég. touche Fn *19	Cible macro *20	✓	✓	✓	✓	✓	✓	✓	✓	— *21	✓
		Zoom par paliers	✓	✓	✓	✓	✓	✓	✓	✓	— *21	✓
		Verrouill. AE	✓	— *21	✓	✓	✓	✓	✓	✓	— *21	✓
		AF/Pr. visage	✓	✓	✓	✓	✓	✓	✓	— *21	— *21	— *21
		AF/Suivi sujet	✓	— *21	— *21	— *21	— *21	— *21	— *21	— *21	— *21	— *21
		AF/Cib. multi	✓	— *21	— *21	— *21	— *21	— *21	— *21	— *21	— *21	— *21
		AF/MF	✓	— *21	✓	✓	✓	✓	✓	✓	— *21	— *21
		AF/Snap	✓	— *21	✓	✓	✓	✓	✓	✓	— *21	✓
		AT-BKT	✓	— *21	— *21	— *21	— *21	— *21	— *21	— *21	— *21	— *21
		WB-BKT	✓	— *21	— *21	— *21	— *21	— *21	— *21	— *21	— *21	— *21
		CL-BKT	✓	— *21	— *21	— *21	— *21	— *21	— *21	— *21	— *21	— *21
		CADR MIS AU PT	✓	— *21	— *21	— *21	— *21	— *21	— *21	— *21	— *21	— *21
		Touche ADJ. Réglage 1–4	Non	✓	— *21	✓	✓	✓	✓	✓	✓	✓
	Comp. expo.		✓	— *21	✓	✓	✓	✓	✓	✓	✓	✓
	Balance blancs		✓	✓	✓	✓	✓	✓	✓	✓	✓	— *21
	ISO		✓	— *21	✓	✓	✓	✓	✓	✓	✓	✓
	Qualité		✓	✓	✓	— *21	— *21	— *21	— *21	✓	✓	✓
	Mise au point		✓	✓	✓	✓	✓	✓	✓	✓	✓	✓
Image	✓		— *21	✓	✓	✓	✓	✓	✓	✓	— *21	
Mesure expo.	✓		— *21	✓	✓	✓	✓	✓	✓	✓	✓	
Cadrage auto	✓		— *21	— *21	— *21	— *21	— *21	— *21	— *21	— *21	— *21	
Correct. flash	✓	— *21	— *21	— *21	— *21	— *21	— *21	— *21	✓	✓		
Texte plus épais	—	—	—	—	—	—	—	—	—	—		
Image zoom numérique	✓	✓	✓	✓	✓	✓	✓	✓	✓	✓		
Options affichage du cadrage	✓	✓	✓	✓	✓	✓	✓	✓	✓	✓		
Distance minimale	✓	✓	✓	✓	✓	✓	✓	✓	✓	✓		
Aff. saturation des blancs	✓	✓	✓	✓	✓	✓	✓	✓	✓	✓		
Différent des autres ci-dessus	✓	✓	✓	✓	✓	✓	✓	✓	✓	✓		

\*16 Lorsque le retardateur est activé, [Prise de vue à intervalles] et [Suivi du sujet] sont désactivés.  
Non disponible lorsque [Mise au point] est réglé sur [Cib. multi AF].

\*17 Non disponible si [Mise au point] est réglé sur [Cib. multi AF] ou lors de l'utilisation de [Temps d'exposition].

\*18 Non disponible lorsque [Réglages image] est défini sur [Noir et Blanc] ou [Sépia].

				SCENE													S-AUTO
																	S-AUTO
✓	✓	✓	✓	✓	✓	✓	✓	✓	✓	✓	✓	—	✓	✓	—	✓	—
✓	✓	✓	—	—	✓	—	—	—	—	—	—	—	—	—	—	—	—
✓	✓	✓	✓	✓	✓	✓	✓ <sup>#9</sup>	—	✓	✓	✓	—	✓	✓	✓	✓	✓ <sup>#9</sup>
✓	✓	✓	✓	✓	✓	✓	—	—	✓	✓	✓	—	✓	✓	✓	✓	—
✓	✓	✓	✓	✓	✓	✓	✓	✓	✓	✓	✓	✓	✓	✓	✓	✓	✓
✓	✓	✓	—	✓	✓	✓	✓	—	—	✓	✓	—	✓	✓	✓	—	✓ <sup>#9</sup>
✓	✓	✓	—	✓	✓	✓	✓	—	—	✓	✓	✓	✓	✓	✓	—	—
✓	✓	✓	✓	—	✓	—	—	—	✓	—	✓	✓	✓	—	✓	—	—
✓	✓	✓	✓	—	✓	—	—	—	✓	—	✓	✓	✓	—	✓	—	—
—	—	—	—	—	✓	—	—	—	—	—	—	—	—	—	—	—	—
✓	✓	✓	✓	✓	✓	✓	✓	✓	✓	✓	✓	✓	✓	✓	✓	✓	—
✓	✓	— <sup>#21</sup>	— <sup>#21</sup>	— <sup>#21</sup>	— <sup>#21</sup>	— <sup>#21</sup>	— <sup>#21</sup>	— <sup>#21</sup>	— <sup>#21</sup>	— <sup>#21</sup>	— <sup>#21</sup>	— <sup>#21</sup>	— <sup>#21</sup>	✓	✓	✓	—
✓	✓	✓	✓	✓	✓	✓	✓	— <sup>#21</sup>	— <sup>#21</sup>	✓	✓	— <sup>#21</sup>	✓	✓	✓	✓	—
✓	✓	✓	✓	✓	✓	✓	✓	— <sup>#21</sup>	— <sup>#21</sup>	✓	✓	— <sup>#21</sup>	✓	✓	✓	✓	—
✓	— <sup>#21</sup>	— <sup>#21</sup>	— <sup>#21</sup>	— <sup>#21</sup>	✓	✓	— <sup>#21</sup>	— <sup>#21</sup>	— <sup>#21</sup>	✓	— <sup>#21</sup>	— <sup>#21</sup>	— <sup>#21</sup>	✓	— <sup>#21</sup>	— <sup>#21</sup>	—
— <sup>#21</sup>	— <sup>#21</sup>	— <sup>#21</sup>	— <sup>#21</sup>	— <sup>#21</sup>	✓	— <sup>#21</sup>	— <sup>#21</sup>	— <sup>#21</sup>	— <sup>#21</sup>	— <sup>#21</sup>	— <sup>#21</sup>	— <sup>#21</sup>	— <sup>#21</sup>	— <sup>#21</sup>	— <sup>#21</sup>	— <sup>#21</sup>	—
— <sup>#21</sup>	— <sup>#21</sup>	— <sup>#21</sup>	— <sup>#21</sup>	— <sup>#21</sup>	✓	— <sup>#21</sup>	— <sup>#21</sup>	— <sup>#21</sup>	— <sup>#21</sup>	— <sup>#21</sup>	— <sup>#21</sup>	— <sup>#21</sup>	— <sup>#21</sup>	— <sup>#21</sup>	— <sup>#21</sup>	— <sup>#21</sup>	—
— <sup>#21</sup>	— <sup>#21</sup>	— <sup>#21</sup>	— <sup>#21</sup>	— <sup>#21</sup>	✓	— <sup>#21</sup>	— <sup>#21</sup>	— <sup>#21</sup>	— <sup>#21</sup>	— <sup>#21</sup>	— <sup>#21</sup>	— <sup>#21</sup>	— <sup>#21</sup>	✓	— <sup>#21</sup>	— <sup>#21</sup>	—
✓	✓	✓	— <sup>#21</sup>	— <sup>#21</sup>	✓	✓	— <sup>#21</sup>	— <sup>#21</sup>	— <sup>#21</sup>	✓	— <sup>#21</sup>	— <sup>#21</sup>	— <sup>#21</sup>	— <sup>#21</sup>	✓	— <sup>#21</sup>	— <sup>#21</sup>
— <sup>#21</sup>	— <sup>#21</sup>	— <sup>#21</sup>	— <sup>#21</sup>	— <sup>#21</sup>	✓	— <sup>#21</sup>	— <sup>#21</sup>	— <sup>#21</sup>	— <sup>#21</sup>	— <sup>#21</sup>	— <sup>#21</sup>	— <sup>#21</sup>	— <sup>#21</sup>	✓	— <sup>#21</sup>	— <sup>#21</sup>	—
— <sup>#21</sup>	— <sup>#21</sup>	— <sup>#21</sup>	— <sup>#21</sup>	— <sup>#21</sup>	✓	— <sup>#21</sup>	— <sup>#21</sup>	— <sup>#21</sup>	— <sup>#21</sup>	— <sup>#21</sup>	— <sup>#21</sup>	— <sup>#21</sup>	— <sup>#21</sup>	✓	— <sup>#21</sup>	— <sup>#21</sup>	—
— <sup>#21</sup>	— <sup>#21</sup>	— <sup>#21</sup>	— <sup>#21</sup>	— <sup>#21</sup>	✓	— <sup>#21</sup>	— <sup>#21</sup>	— <sup>#21</sup>	— <sup>#21</sup>	— <sup>#21</sup>	— <sup>#21</sup>	— <sup>#21</sup>	— <sup>#21</sup>	✓	— <sup>#21</sup>	— <sup>#21</sup>	—
— <sup>#21</sup>	— <sup>#21</sup>	— <sup>#21</sup>	— <sup>#21</sup>	— <sup>#21</sup>	✓	— <sup>#21</sup>	— <sup>#21</sup>	— <sup>#21</sup>	— <sup>#21</sup>	— <sup>#21</sup>	— <sup>#21</sup>	— <sup>#21</sup>	— <sup>#21</sup>	✓	— <sup>#21</sup>	— <sup>#21</sup>	—
— <sup>#21</sup>	— <sup>#21</sup>	— <sup>#21</sup>	— <sup>#21</sup>	— <sup>#21</sup>	✓	— <sup>#21</sup>	— <sup>#21</sup>	— <sup>#21</sup>	— <sup>#21</sup>	— <sup>#21</sup>	— <sup>#21</sup>	— <sup>#21</sup>	— <sup>#21</sup>	✓	— <sup>#21</sup>	— <sup>#21</sup>	—
✓	✓	✓	✓	✓	✓	✓	✓	✓	✓	✓	✓	✓	✓	✓	✓	✓	— <sup>#21</sup>
✓	✓	✓	✓	✓	✓	✓	✓	— <sup>#21</sup>	— <sup>#21</sup>	✓	✓	✓	✓	✓	✓	✓	— <sup>#21</sup>
✓	✓	✓	— <sup>#21</sup>	✓	✓	✓	✓	— <sup>#21</sup>	— <sup>#21</sup>	✓	✓	✓	✓	✓	✓	✓	— <sup>#21</sup>
✓	✓	✓	✓	— <sup>#21</sup>	✓	— <sup>#21</sup>	— <sup>#21</sup>	— <sup>#21</sup>	✓	— <sup>#21</sup>	✓	✓	✓	— <sup>#21</sup>	✓	— <sup>#21</sup>	—
✓	✓	✓	— <sup>#21</sup>	— <sup>#21</sup>	✓	✓	✓	✓	✓	✓	✓	✓	✓	✓	✓	✓	— <sup>#21</sup>
✓	— <sup>#21</sup>	✓	— <sup>#21</sup>	— <sup>#21</sup>	✓	— <sup>#21</sup>	— <sup>#21</sup>	— <sup>#21</sup>	— <sup>#21</sup>	— <sup>#21</sup>	— <sup>#21</sup>	— <sup>#21</sup>	— <sup>#21</sup>	✓	— <sup>#21</sup>	✓	— <sup>#21</sup>
✓	✓	✓	— <sup>#21</sup>	— <sup>#21</sup>	✓	— <sup>#21</sup>	— <sup>#21</sup>	— <sup>#21</sup>	✓	— <sup>#21</sup>	— <sup>#21</sup>	— <sup>#21</sup>	— <sup>#21</sup>	✓	— <sup>#21</sup>	✓	— <sup>#21</sup>
— <sup>#21</sup>	— <sup>#21</sup>	— <sup>#21</sup>	— <sup>#21</sup>	— <sup>#21</sup>	✓	— <sup>#21</sup>	— <sup>#21</sup>	— <sup>#21</sup>	— <sup>#21</sup>	— <sup>#21</sup>	— <sup>#21</sup>	— <sup>#21</sup>	— <sup>#21</sup>	✓	— <sup>#21</sup>	— <sup>#21</sup>	—
— <sup>#21</sup>	— <sup>#21</sup>	— <sup>#21</sup>	— <sup>#21</sup>	— <sup>#21</sup>	✓	— <sup>#21</sup>	— <sup>#21</sup>	— <sup>#21</sup>	— <sup>#21</sup>	— <sup>#21</sup>	— <sup>#21</sup>	— <sup>#21</sup>	— <sup>#21</sup>	✓	— <sup>#21</sup>	— <sup>#21</sup>	—
✓	✓	✓	✓	— <sup>#21</sup>	✓	— <sup>#21</sup>	— <sup>#21</sup>	— <sup>#21</sup>	✓	— <sup>#21</sup>	— <sup>#21</sup>	— <sup>#21</sup>	— <sup>#21</sup>	✓	— <sup>#21</sup>	— <sup>#21</sup>	—
✓	✓	✓	✓	✓	✓	✓	✓	✓	✓	✓	✓	✓	✓	✓	✓	✓	—
✓	✓	✓	✓	✓	✓	✓	✓	✓	✓	✓	✓	✓	✓	✓	✓	✓	—
✓	✓	✓	✓	✓	✓	✓	✓	✓	✓	✓	✓	✓	✓	✓	✓	✓	—
✓	✓	✓	✓	✓	✓	✓	✓	✓	✓	✓	✓	✓	✓	✓	✓	✓	—
✓	✓	✓	✓	✓	✓	✓	✓	✓	✓	✓	✓	✓	✓	✓	✓	✓	—
✓	✓	✓	✓	✓	✓	✓	✓	✓	✓	✓	✓	✓	✓	✓	✓	✓	—
✓	✓	✓	✓	✓	✓	✓	✓	✓	✓	✓	✓	✓	✓	✓	✓	✓	—

\*19 La touche Fn ne permet pas d'exécuter la fonction sélectionnée lorsque [Réduire] est sélectionné en mode de prise de vue créative ou lorsque l'option [Feux d'artifice], [Cuisine] ou [Mode Continu élan de golf] est sélectionnée en mode scène.  
 \*20 Non disponible si [Suivi du sujet] ou [Pr.visag.multi] est sélectionné pour [Mise au point].  
 \*21 Peut être attribué mais ne peut pas être utilisé.  
 \*22 [Taille auto] n'a aucun effet.



## Caractéristiques

Nombre de pixels effectifs (appareil photo)		Environ 10,00 millions de pixels effectifs
Capteur d'image		CMOS 1/2,3" (environ 10,60 millions de pixels au total)
Objectif	Distance focale	4,9 mm à 52,5 mm (équivalent à 28 mm à 300 mm sur un appareil photo 35 mm)
	Ouverture F	F3,5 à F5,6
	Distance de prise de vue	Prise de vue normale : Environ 30 cm à ∞ (Grand angle) ou 1,5 m à ∞ (Téléobjectif) (à partir du bord extérieur de l'objectif)
		Macrophotographie : Environ 1 cm à ∞ (Grand angle), 28 cm à ∞ (Téléobjectif) ou 1 cm à ∞ (mode Macro zoom) (à partir du bord extérieur de l'objectif)
Fabrication objectif	10 éléments en 7 groupes (4 objectifs asphériques avec 5 surfaces)	
Agrandissement zoom		Zoom optique 10,7×, Super résolution zoom numérique 2,0×, Zoom numérique 4,8×, Zoom de redimensionnement automatique environ 5,7× (image VGA)
Modes mise au point		AF Multi (méthode AF de contraste)/AF Spot (méthode AF de contraste)/AF priorité visage multi/AF Suivi du sujet/Cib. multi AF/MF/Snap/∞ (avec Flash auxiliaire AF)
Réduction de flou		Stabilisateur d'image par décalage du capteur d'image
Vitesse d'obturation	Photos	8, 4, 2, 1 à 1/2000 secondes (Les limites supérieures et inférieures diffèrent selon chaque mode Prise de vue et selon chaque mode Flash.)
	Vidéo	1/30 à 1/2000 secondes
Contrôle de l'exposition	Mode mesure exposition	Mesure multiple de la lumière (256 segments)/Mesure centrale pondérée de la lumière/Mesure pointée
	Mode d'exposition	Programme AE
	Correction de l'exposition	Correction de l'exposition manuelle (+2,0 à -2,0 EV par pas de 1/3 EV), fonction Cadrage auto (-0,5 EV, ±0, +0,5 EV)
	Plage d'exposition (mode automatique, mesure centrale pondérée)	Grand angle : 3,2 – 16,2 EV Téléobjectif : 4,6 – 18,4 EV (Plage d'exposition pour la sensibilité ISO automatique calculée avec des valeurs pour 100 ISO.) Remarque : À 6,0 EV ou inférieur, chaque baisse de 1,0 EV correspond à une baisse de 0,5 EV en termes de luminosité. La luminosité baisse de -1,0 EV maximum.
Sensibilité ISO (sensibilité de sortie standard)		Auto/ISO 100/ISO 200/ISO 400/ISO 800/ISO 1600/ISO 3200
Mode de balance des blancs		Auto/Multi-P AUTO/Extérieur/Nuageux/Incandescent 1/Incandescent 2/Fluorescent/Manuel, Fonction cadrage auto balance des blancs
Flash	Mode Flash	Flash Auto (se déclenche automatiquement en cas de faible éclairage et lorsque le sujet est rétroéclairé)/Anti yx rouges/Flash Oui/Synchro. Flash/Flash Non
	Gamme flash intégré	Environ 20 cm à 4,0 m (Grand angle) ou 28 cm à 3,0 m (Téléobjectif) (ISO auto avec un maximum de 1600 ISO, mesure effectuée à partir du bord extérieur de l'objectif)
	Correction du flash	±2,0 EV (pas de 1/3 EV)
	Durée de chargement	Environ 5 secondes
Écran d'affichage des photos		LCD transmission 3,0", env. 920 000 points









Mode Prise de vue		Mode Prise de vue auto/Mode Mes réglages/Mode Vidéo/Mode Continu/Mode Prise de vue créative/(Gamme dynamique/Miniatures/Contraste élevé N et B/Flou artistique/Traitement croisé/Toy Camera)/Mode Scène(Portrait/Paysage/Mode Discret/Portr. Nuit/Multi-prise paysage nuit/Feux d'artifice/Cuisine/Sports/ Animaux/Mode Continu élan de golf/Macro zoom/Haute sens./Correction biais/Texte)/Mode Scène automatique
Mode qualité de l'image *1		F (Fin), N (Normal)
Nombre de pixels enregistrés	Photos	3648 × 2736, 3648 × 2432, 2736 × 2736, 3648 × 2048, 2592 × 1944, 2048 × 1536, 1728 × 1296 (Multi-image uniquement), 1280 × 960, 640 × 480
	Multi-image	
	Vidéo	1280 × 720, 640 × 480, 320 × 240
	Texte	3648 × 2736, 2048 × 1536
Support d'enregistrement		Carte mémoire SD, Carte mémoire SDHC (jusqu'à 32 Go), Mémoire interne (environ 40 Mo)
Capacité de données d'enregistrement	3648 × 2736	N : environ 2173 Ko/Écran, F : environ 3708 Ko/Écran
	3648 × 2432	F : environ 3298 Ko/Écran
	2736 × 2736	F : environ 2788 Ko/Écran
	3648 × 2048	F : environ 2783 Ko/Écran
	2592 × 1944	F : environ 2291 Ko/Écran
	2048 × 1536	F : environ 1477 Ko/Écran
	1728 × 1296	N : environ 607 Ko/Écran
	1280 × 960	F : environ 816 Ko/Écran
	640 × 480	F : environ 200 Ko/Écran
Format du fichier d'enregistrement	Photos	JPEG (Exif Ver. 2.3)*2
	Multi-image	Compatible avec le format CIPA DC-007-2009 Multi-image
	Vidéo	AVI (Format compatible Open DML Motion JPEG)
	Format de compression	Compatible au format JPEG ligne de base (photos, vidéos)
Autres fonctions de prise de vue importantes		Mode Continu, Retardateur (durée : env. 10 secondes, env. 2 secondes, Personnalisé), Prises de vue à intervalles (intervalles des prises de vue : 5 secondes à 1 heure, par incréments de 5 secondes)*3, Cadrage de la couleur, Cadrage de la mise au point, Décalage de cible AE/AF, Histogramme, Guide de cadrage, Niveau électronique
Autres fonctions de lecture importantes		Affichage mosaïque, Vue agrandie (maximum ×16), Changer de taille, Compensation de niveau, Compensation balance blancs, Correction biais, Découper, Fonction indicateur, Diaporama, DPOF
Interface		USB2.0 (USB haut débit) mini B, compatible avec la mémoire de masse *4, sortie AV 1,0 Vp-p (75 Ω), Connecteur de sortie micro HDMI (type D)
Format du signal vidéo		NTSC, PAL
Alimentation		Batterie rechargeable (DB-100) : 3,7 V
Consommation de la batterie *5		Durée d'utilisation de DB-100 : Environ 280 photos (Lorsque [Mode veille] est réglé [Non] *6)
Dimensions (L × H × P)		101,5 mm × 58,6 mm × 29,4 mm (projections exclues ; mesuré conformément aux directives CIPA)
Poids		Environ 197 g (y compris la carte mémoire et la batterie fournie) Environ 176 g (appareil photo uniquement)

Filetage de fixation du trépied	1/4-20UNC
Durée de sauvegarde de la date	Environ 1 semaine
Température de fonctionnement	De 0°C à 40°C
Humidité de fonctionnement	90 % ou moins
Température de stockage	De -20°C à 60°C

- \*1 Le mode de qualité de l'image qui peut être défini varie selon la taille de l'image.
- \*2 Compatible avec DCF et DPOF. DCF est l'abréviation de « Design rule for Camera File system », une norme JEITA. (La compatibilité avec d'autres appareils n'est pas garantie.)
- \*3 Lorsque le flash est réglé sur [Flash Non].
- \*4 Le mode Mémoire de masse est pris en charge par Windows XP, Windows Vista, Windows 7 et Mac OS X 10.1.2–10.6.4.
- \*5 Le nombre de prises de vue restantes est basé sur la norme CIPA et peut varier selon les conditions d'utilisation. Ce nombre est uniquement à titre de référence.
- \*6 Vous pouvez prendre environ 300 prises de vue lorsque [Mode veille] est réglé sur [10 secondes].

## Nombre de photos pouvant être enregistrées

Le tableau suivant indique le nombre approximatif de photos qu'il est possible d'enregistrer dans la mémoire interne et sur une carte mémoire SD en fonction des réglages de la taille et de la qualité de l'image.

Mode	Taille d'image	Mémoire interne	1 Go	2 Go	4 Go	8 Go	16 Go	32 Go
 <b>SCENE</b> (autre que Mode Continu élan de golf, Texte) <b>S-AUTO</b>  (Mode Continu) 	<b>10M</b> 4:3 F	10	241	491	965	1973	3953	7930
	<b>10M</b> 4:3 N	17	411	830	1631	3333	6678	13396
	<b>9M</b> 3:2 F	11	271	548	1077	2202	4412	8851
	<b>7M</b> 1:1 F	13	321	653	1284	2624	5257	10546
	<b>7M</b> 16:9 F	13	321	653	1284	2624	5257	10546
	<b>5M</b> 4:3 F	15	370	749	1471	3008	6026	12089
	<b>3M</b> 4:3 F	24	575	1159	2277	4654	9324	18704
	<b>1M</b> 4:3 F	43	1041	2118	4160	8505	17039	34181
	<b>VGA</b> 4:3 F	169	4028	7681	15082	30828	61759	123888
	 (Lorsque [Mise au point] est réglé sur [Cib. multi AF].)	<b>10M</b> 4:3 F	10	239	487	957	1957	3922
<b>10M</b> 4:3 N		17	405	819	1609	3289	6589	13217
<b>9M</b> 3:2 F		11	268	543	1068	2183	4373	8772
<b>7M</b> 1:1 F		13	318	647	1270	2596	5202	10435
<b>7M</b> 16:9 F		13	318	647	1270	2596	5202	10435
<b>5M</b> 4:3 F		15	366	740	1454	2972	5954	11943
<b>3M</b> 4:3 F		23	564	1138	2235	4568	9151	18357
<b>1M</b> 4:3 F		41	1006	2047	4022	8221	16471	33042
<b>VGA</b> 4:3 F		149	3554	6827	13407	27404	54898	110125
		<b>HD</b> 1280		3 min 7 s	6 min 14 s	12 min 14 s	25 min 1 s	50 min 7 s
	<b>VGA</b> 640		8 min 22 s	18 min 8 s	35 min 38 s	72 min 50 s	145 min 54 s	292 min 41 s
	<b>QVGA</b> 320		21 min 54 s	44 min 39 s	86 min 2 s	176 min 28 s	354 min 44 s	710 min 3 s
 (Cont.M + (10M))	<b>10M</b> 4:3 N	17	411	830	1631	3333	6678	13396
 (Cont.M + (2M)) <b>SCENE</b> (Mode Continu élan de golf)	<b>2M</b> 4:3 N	58	1404	2792	5484	11211	22460	45056
 (Vites. Cont) <b>SCENE</b> (Texte)	<b>VGA</b> 4:3 N	283	6714	12288	24129	49319	98801	198192
	<b>10M</b> 4:3	17	411	830	1631	3333	6678	13396
	<b>3M</b> 4:3	43	1059	2118	4160	8505	17039	34181



## Remarque

- La durée d'enregistrement maximale correspond à la durée totale d'enregistrement estimée. Les vidéos peuvent avoir une taille de 4 Go. La durée maximale est de 12 minutes pour les vidéos enregistrées avec une [Taille vidéo] de [HD 1280] et de 29 minutes pour les vidéos enregistrées en [VGA 640] ou [QVGA 320].
- Une carte mémoire de classe de vitesse 6 est recommandée lors de l'enregistrement de vidéos avec [HD 1280] sélectionné pour [Taille vidéo].
- Le nombre maximal de prises de vue consécutives qui peuvent être effectuées en mode Continu est de 999. Quand le nombre de prises de vue restantes est de 1000 ou plus, « 999 » est affiché sur l'écran d'affichage des photos.
- Les nombres maximaux de prises de vue pour Cont.M + (2M)/Cont.M + (10M) et Vites. Cont sont les nombres totaux estimés de prises de vue qui peuvent être enregistrées. Le nombre maximal de photos qui peuvent être prises de façon consécutive en une seule fois est de 26 pour Cont.M + (2M), 15 pour Cont.M + (10M) et 120 pour Vites. Cont.
- Le nombre maximal de prises de vue en mode Cib. multi AF est une estimation du nombre total de prises de vue pouvant être enregistrées. Le nombre de prises de vue qui peuvent être enregistrées en une fois est de 5. Quand le nombre de prises de vue restantes est de 9999 ou plus, « 9999 » est affiché sur l'écran d'affichage des photos.
- Le nombre de prises de vue restantes affiché sur l'écran d'affichage des photos peut différer du nombre réel de photos, selon le sujet photographié.
- La durée d'enregistrement vidéo et le nombre maximum de photos peuvent varier selon la capacité du support d'enregistrement (mémoire interne ou carte mémoire SD), les conditions de prise de vue, et le type et le fabricant de la carte mémoire SD.
- Choisissez la taille de l'image en fonction de l'utilisation de l'image :

Taille d'image	Description
<b>10M</b> 4 : 3 F/ <b>10M</b> 4 : 3 N/ <b>9M</b> 3 : 2 F/ <b>7M</b> 1 : 1 F/ <b>7M</b> 16 : 9 F	<ul style="list-style-type: none"> <li>• Pour la création d'impressions en grand format.</li> <li>• Pour le téléchargement sur un ordinateur à des fins de recadrage ou d'autres traitements.</li> </ul>
<b>5M</b> 4 : 3 F/ <b>3M</b> 4 : 3 F	<ul style="list-style-type: none"> <li>• Pour la création d'impressions.</li> </ul>
<b>1M</b> 4 : 3 F	<ul style="list-style-type: none"> <li>• Pour la prise d'un grand nombre de photos.</li> </ul>
<b>VGA</b> 4 : 3 F	<ul style="list-style-type: none"> <li>• Pour la prise d'un grand nombre de photos.</li> <li>• Pour l'envoi en fichier attaché à un message électronique.</li> <li>• Pour la publication sur un site Internet.</li> </ul>

## Réglages par défaut/Fonctions dont la valeur par défaut est restaurée lorsque l'appareil est mis hors tension

Les réglages de certaines fonctions retrouveront leur valeur par défaut lors de la mise hors tension. Le tableau ci-dessous indique si la valeur par défaut de la fonction est restaurée lorsque l'appareil est mis hors tension.

○ : la valeur est conservée × : la valeur est réinitialisée

	Fonction		Réglages par défaut
Prise de vue	Extension de plage dynamique	○	Auto
	Options de flou artistique	○	Forte
	Vignetage	○	Faible
	Couleur « Toy Camera »	○	Oui
	Teinte	○	Basique
	+ Prise de vue normale	○	Non
	Qualité image/Taille	○	<b>10M</b> 4 : 3 N
	Texte plus épais	○	Normal
	Taille (Texte)	○	<b>10M</b> 4 : 3
	Taille vidéo	○	<b>HD</b> 1280
	Mise au point	○	AF Multi
	Pré AF	○	Non
	Mesure exposition	○	Multi
	Réglages image	○	Standard
	Super résolution	○	Non
	Réduction bruit	○	Auto
	Correction exposition flash	○	0.0
	Cadrage auto	○	Non
	Temps d'exposition	○	Non
	Retardateur personnalisé	○	Photos : 2 img, Interv. : 5 s
	Prise de vue à intervalles	×	0 s
	Correction du bougé	○	Oui
	Limite obturation lente	○	Non
	Horodatage	○	Non
	Correction de l'exposition	○	0.0
	Balance blancs	○	Multi-P AUTO
	Sensibilité ISO	○	Auto
	ISO maximum pour ISO auto	○	AUTO 1600
	Macro	○	Macro Non

○ : la valeur est conservée × : la valeur est réinitialisée

	Fonction		Réglages par défaut
Prise de vue	Flash	○	Auto
	Retardateur	×	Ss retardateur
Lecture	Réglages du volume	○	—
Config.	Luminosité LCD	○	—
	Enr. Mes Réglages	○	—
	Zoom par paliers	○	Non
	Rég. touche Fn	○	AF/Suivi sujet
	Touche ADJ. Réglage 1	○	Comp. expo.
	Touche ADJ. Réglage 2	○	Balance blancs
	Touche ADJ. Réglage 3	○	ISO
	Touche ADJ. Réglage 4	○	Qualité
	Flash auxiliaire AF	○	Oui
	Sons touches	○	Tous
	Réglages volume	○	■ ■ □ (Moyen)
	Délai de validation LCD	○	0,5 seconde
	Extinction auto	○	5 minutes
	Attén. luminosité auto LCD	○	Oui
	Image zoom numérique	○	Normal
	Réglage niveau	○	Affichage
	Options affichage du cadrage	○	
	Guide des fonctions	○	Oui
	Affichage infos prise de vue	○	Non
	Distance minimale	○	Afficher
	Rotation auto	○	Oui
	Aff. saturation des blancs	○	Non
	N° séquentiel de la carte	○	Non
	Type de connexion USB	○	Mém. de masse
	Réglage date	○	—
	Language/言語	○	*1
	Sortie vidéo	○	*1
	Sortie HDMI	○	Auto
	Mode veille	○	Non
	Validez la version du micrologiciel	—	—
	Paramètres de connexion Eye-Fi	○	Oui
Écran de connexion Eye-Fi	—	—	

\*1 Le réglage par défaut varie selon l'endroit où l'appareil photo a été acheté.

## Utilisation de votre appareil photo à l'étranger

### Chargeur de batterie (Modèle BJ-10)

Le chargeur de batterie peut être utilisé dans les régions alimentées par du courant 100-240 V, 50 Hz/60 Hz.

Si vous avez l'intention de voyager dans un pays utilisant une prise de courant murale de forme différente, veuillez consulter votre agent de voyage afin de vous procurer un adaptateur pour les prises de courant généralement utilisées sur votre lieu de destination.

N'utilisez pas de transformateurs électriques. Ils pourraient endommager l'appareil photo.

### Garantie

Ce produit a été fabriqué pour être utilisé dans le pays d'achat. La garantie est valable uniquement dans le pays d'achat de l'appareil photo. Dans le cas où le produit tomberait en panne ou présenterait des dysfonctionnements à l'étranger, le fabricant décline toute responsabilité de service après-vente local et les réparations restent entièrement à votre charge.

### Lecture sur un téléviseur dans d'autres pays

La lecture est possible sur des téléviseurs (ou des moniteurs) équipés d'un connecteur d'entrée vidéo. Veuillez utiliser le câble AV fourni.

Cet appareil photo est compatible avec les formats de télévision NTSC et PAL. Réglez le format vidéo sur l'appareil pour qu'il corresponde à celui du téléviseur utilisé.

Lors d'un voyage à l'étranger, réglez votre appareil sur le format vidéo local.

## Précautions d'emploi

### Précautions d'emploi

- Le présent produit est destiné à être utilisé dans le pays où il a été acheté. La garantie est valable uniquement dans le pays où l'appareil photo a été acheté.
- Si l'appareil tombait en panne à l'étranger, le constructeur n'assumerait aucune responsabilité pour sa réparation ou les frais occasionnés par cette panne.
- Prenez garde à ne pas laisser tomber l'appareil photo numérique ou à ne pas le soumettre à des pressions soudaines.
- Lorsque vous portez l'appareil photo, prenez garde à ne pas le cogner contre d'autres objets. Prenez soin de ne pas cogner l'objectif et l'écran d'affichage des photos.
- L'utilisation consécutive du flash peut faire chauffer l'unité de déclenchement du flash. Ne le déclenchez donc pas plusieurs fois sans raison.
- Ne touchez pas le flash et éloignez l'unité de déclenchement du flash de tout objet étranger. Dans le cas contraire, cela pourrait provoquer des brûlures ou un incendie.
- Ne pas déclencher le flash près des yeux du sujet. L'éclair peut entraîner des problèmes visuels (en particulier chez les enfants).
- Ne dirigez pas le flash vers le conducteur d'un véhicule, et ce afin d'éviter tout accident.



- La batterie peut chauffer après une utilisation prolongée. Évitez de la toucher immédiatement après utilisation car vous risqueriez de vous brûler.
- Si l'écran d'affichage des photos est exposé de manière prolongée à la lumière du jour, il peut se décolorer, et il peut devenir difficile de visionner des images.
- L'écran d'affichage des photos peut contenir des pixels qui ne restent pas complètement ou en partie allumés en permanence. Il est également possible que la luminosité soit inégale selon les caractéristiques du LCD. Il ne s'agit pas de défauts.
- N'appuyez pas avec force sur la surface de l'écran d'affichage des photos.
- Dans un environnement soumis à de brusques changements de température, de l'humidité peut se former sur l'appareil photo et provoquer des problèmes tels que la condensation de la surface en verre ou des dysfonctionnements de l'appareil. Dans ce cas, placez l'appareil dans un sac afin de réduire au maximum les écarts de température. Retirez-le du sac lorsque la différence de température est à nouveau acceptable. En cas de condensation, retirez la batterie et la carte mémoire, et attendez que l'humidité ait disparu avant d'utiliser votre appareil photo de nouveau.
- Pour éviter d'endommager les connecteurs, n'introduisez aucun objet dans l'orifice du microphone ou du haut-parleur de l'appareil.
- Faites en sorte que l'appareil photo reste sec. N'utilisez pas l'appareil photo avec les mains mouillées. Ceci peut entraîner un dysfonctionnement ou une décharge électrique.
- Lorsque vous enregistrez des images à l'occasion d'évènements importants (tels que la cérémonie d'un mariage ou un voyage à l'étranger), nous vous recommandons de vérifier préalablement l'état de votre appareil photo en réalisant des prises de vues tests, d'emmener le mode d'emploi et de prendre une batterie de rechange avec vous.



**Conditions dans lesquelles la condensation est possible : -----**

- Lorsque l'appareil passe d'un endroit à un autre dont la température diffère largement de celle du premier.
- Dans les lieux humides.
- Dans une pièce qui vient d'être chauffée, ou lorsque l'appareil est exposé directement à l'air froid d'une climatisation ou autre appareil de même type.

## Entretien et rangement

### Entretien

- Si votre objectif comporte des traces de doigt, de la saleté, etc., la qualité de vos prises de vue pourrait s'en ressentir.
- Lorsque de la poussière ou de la saleté s'est déposée sur votre objectif, veuillez ne pas toucher l'objectif directement avec les doigts, mais bien utiliser un spray à air vendu dans le commerce ou un chiffon doux, que vous passerez délicatement sur l'objectif. Une attention spéciale est requise concernant la monture de l'objectif.
- Après avoir utilisé votre appareil photo sur la plage ou dans un environnement contenant des produits chimiques, veuillez l'essuyer avec le plus grand soin.
- Dans l'éventualité d'un dysfonctionnement, consultez un centre de réparation Ricoh.
- Cet appareil photo comprend des circuits haute tension. Ces circuits sont dangereux. Par conséquent, veuillez ne démonter cet appareil photo sous aucun prétexte.
- N'utilisez aucune substance volatile sur votre appareil photo telle que du diluant, du benzène ou des pesticides. Ces substances pourraient endommager l'appareil photo (peinture qui se décolle, etc.).
- Ne grattez pas la surface de l'écran d'affichage des photos avec des objets durs car la surface se raye facilement.
- Veuillez nettoyer doucement la surface de l'écran d'affichage des photos avec un chiffon doux sur lequel vous aurez appliqué une petite dose de nettoyant pour écran (qui ne contient pas de solvants organiques) vendu dans le commerce.

### Utilisation et rangement

- Veuillez éviter d'utiliser ou de ranger votre appareil photo dans l'un des endroits suivants, car votre appareil photo pourrait être endommagé.
  - Endroits chauds ou humides ou connaissant d'importantes variations de température ou d'humidité.
  - Endroits très poussiéreux, sales ou comprenant du sable.
  - Endroits soumis à de fortes vibrations.
  - Endroits où l'appareil photo est en contact direct pendant de longues périodes avec des produits en vinyle, en caoutchouc ou des produits chimiques, tels que des insecticides, etc.
  - Endroits soumis à des champs magnétiques puissants (à proximité d'un écran, transformateur, aimant, etc.).
- Conservez l'appareil photo dans une pochette spéciale de protection contre la poussière pour éviter de le salir. Évitez de transporter l'appareil photo sans sa pochette (dans votre poche, etc.) pour éviter de le salir avec la poussière ou des fibres.
- Veuillez retirer la batterie si vous avez l'intention de ne pas utiliser l'appareil photo pendant une longue période.

### Précautions concernant votre appareil photo

1. N'oubliez pas de mettre l'appareil hors tension.
2. Retirez la batterie avant de nettoyer votre appareil photo.

## Service après-vente

1. Cet appareil-photo comporte une garantie limitée. Pendant toute la durée de cette garantie, les pièces défectueuses seront réparées gratuitement. En cas de dysfonctionnement de l'appareil photo, nous vous invitons, à prendre contact avec le Centre de réparation Ricoh ou avec votre revendeur. Nous tenons néanmoins à vous informer que les frais liés à la livraison du produit au Centre de réparation Ricoh seront à la charge du client.
2. Cette garantie ne couvre pas les dommages résultant des événements suivants:
  - ① instructions du mode d'emploi non suivies;
  - ② réparation, modification ou révision non effectuée par un des centres de service agréés énumérés dans le mode d'emploi;
  - ③ incendie, catastrophe naturelle, cas de force majeure, foudre, tension anormale, etc. ;
  - ④ stockage inapproprié (indiqué dans le « Mode d'emploi de l'appareil photo »), moisissure ou tout autre défaut d'entretien de l'appareil photo.
  - ⑤ submersion dans l'eau (inondation), contact avec de l'alcool ou d'autres boissons, infiltration de sable ou de boue, choc physique, chute de l'appareil ou pression sur l'appareil et autres causes insolites.
3. Après la fin de la garantie, les réparations seront à vos frais, y compris dans un centre de service agréé.
4. Si vous ne disposez pas de la garantie, ou si le nom du magasin ou la date de l'achat ne sont pas stipulés, ou si l'une des données a été modifiée sans autorisation, les réparations seront payantes, même si l'appareil est toujours en période de garantie.
5. Même si la période de garantie est toujours valable, si vous demandez à ce que tout ou partie de l'appareil photo fasse l'objet d'une maintenance, les frais vous seront facturés séparément.
6. Seul l'appareil photo est couvert par la garantie; les accessoires tels que l'étui, la dragonne, etc. ainsi que les consommables (batterie) ne sont pas couverts par la garantie.
7. Que l'appareil soit encore ou non sous garantie, nous déclinons toute responsabilité quant aux dommages indirects qui pourraient découler du dysfonctionnement de ce produit (frais de développement, perte de bénéfices non réalisés, etc.)
8. La garantie est valable uniquement dans le pays où l'appareil photo a été acheté.
  - \* Les dispositions susmentionnées constituent une promesse de réparation à titre gracieux et ne limitent en aucune manière les droits légaux du client.
  - \* Les dispositions susmentionnées afférentes à la garantie figurent également sur le certificat de garantie du présent produit à des fins similaires.
9. Les pièces nécessaires à l'entretien de l'appareil (les composants nécessaires à l'entretien des fonctions et à la bonne qualité de l'appareil) seront disponibles pendant une période de cinq ans après la fin de la fabrication de l'appareil.
10. Si le produit est endommagé à un point tel que le niveau de performance est réputé ne plus pouvoir être rétabli à son niveau initial après que le produit a été mouillé (eau), exposé à du sable (poussière, saletés), soumis à un choc violent ou après qu'il soit tombé, etc., il peut être impossible de le réparer.



### Remarque

- Avant de donner un produit en réparation, veuillez vérifier le niveau de la batterie et lire à nouveau attentivement le mode d'emploi.
- Les réparations peuvent durer plusieurs jours, ce délai étant fonction de la pièce à réparer.
- Lorsque vous envoyez l'appareil à un centre de service, veuillez décrire le dysfonctionnement et l'endroit où se produit le dysfonctionnement de manière aussi précise que possible.
- Lorsque vous envoyez l'appareil à un centre de service, veuillez ne pas joindre les accessoires, etc. qui ne sont pas en relation directe avec la réparation à effectuer.
- Cette garantie ne s'applique pas aux données stockées sur une carte mémoire ou dans la mémoire de l'appareil.

## INFORMATION TO THE USER

### USA FCC Part15 Class B

This equipment has been tested and found to comply with the limits for a Class B digital device, pursuant to part 15 of the FCC Rules. These limits are designed to provide reasonable protection against harmful interference in a residential installation. This equipment generates, uses and can radiate radio frequency energy and if not installed and used in accordance with the instructions, may cause harmful interference to radio communications. However, there is no guarantee that interference will not occur in a particular installation. If this equipment does cause harmful interference to radio or television reception, which can be determined by turning the equipment off and on, the user is encouraged to try to correct the interference by one or more of the following measures:

- Reorient or relocate the receiving antenna.
- Increase the separation between the equipment and receiver.
- Connect the equipment into an outlet on a circuit different from that to which the receiver is connected.
- Consult the dealer or an experienced radio/TV technician for help. (FCC 15.105B)

Changes or modifications not expressly approved by the party responsible for compliance could void the user's authority to operate the equipment. (FCC 15.21)

Properly shielded and grounded cables and connectors must be used for connections to a host computer in order to comply with FCC emission limits. (FCC 15.27)

An AC adapter with a ferrite core must be used for RF interference suppression.

### COMPLIANCE INFORMATION STATEMENT

Product Name: DIGITAL CAMERA

Model Number: CX5

This device complies with Part 15 of the FCC Rules.

Operation is subject to the following two conditions:

- (1) This device may not cause harmful interference, and
- (2) This device must accept any interference received, including interference that may cause undesired operation.

RICOH AMERICAS CORPORATION

5 Dedrick Place, West Caldwell NJ, 07006 Tel.: 1-800-225-1899

### Note to Users in Canada

Note: This Class B digital apparatus complies with Canadian ICES-003

### Remarque Concernant les Utilisateurs au Canada

Avertissement : Cet appareil numérique de la classe B est conforme à la norme NMB-003 du Canada

IMPORTANT SAFETY INSTRUCTIONS-SAVE THESE INSTRUCTIONS

DANGER-TO REDUCE THE RISK OF FIRE OR ELECTRIC SHOCK, CAREFULLY FOLLOW THESE INSTRUCTIONS.

# Index

## Symboles

+ Prise de vue normale ..... 72, 79

## A

Adobe Reader ..... 127

AF suivi du sujet ..... 86

Aff. saturation des blancs ..... 47, 113

Affichage de l'histogramme ..... 50

Affichage guide de cadrage ..... 45

Affichage infos prise de vue ..... 112

Affichage mosaïque ..... 39

Affichage photos marquées ..... 94

Animaux ..... 60

Attén. luminosité auto LCD ..... 112

## B

Balance blancs ..... 84, 91

Batterie ..... 26, 27

Batterie rechargeable ..... 26, 27

## C

Câble AV ..... 107

Câble USB ..... 118, 124, 131

Cadrage auto ..... 82, 88

Cadrage de la balance des blancs

(WB-BKT) ..... 88

Cadrage de la couleur (CL-BKT) ..... 89

Cadrage de la mise au point

(CADR MIS AU PT) ..... 89

Carte mémoire SD ..... 24, 27, 147

Cartes Eye-Fi ..... 24

Changer de taille ..... 94

Changer point de grille ..... 94

Chargeur de batterie ..... 14, 26

Cible macro ..... 56

Cibles multiples AF ..... 86

Compensation balance blancs ..... 94, 102

Compensation de niveau ..... 94, 100

Confirmer version micrologiciel ..... 114

Connecteur commun du port USB/de la

sortie AV ..... 18, 107, 118, 124, 131

Connecteur de sortie micro HDMI

(type D) ..... 18

Cont.M + (10M) ..... 64, 66

Cont.M + (2M) ..... 64, 67

Contraste élevé N et B ..... 68

Copier sur carte depuis mémoire

interne ..... 95

Correction biais ..... 61, 63

Correction biais ..... 94, 103

Correction de l'exposition ..... 84, 90

Correction du bougé ..... 32

Correction du bougé ..... 84

Correction exposition flash ..... 82

Couleur « Toy Camera » ..... 79

Couvercle du logement de la batterie/

carte ..... 18, 27

Cuisine ..... 60

## D

Décalage de cible AE/AF ..... 53

Déclencheur ..... 17, 30

Découper ..... 94, 97

Délai de validation LCD ..... 111

Diaporama ..... 95

Distance minimale ..... 113

DL-10 ..... 123

DPOF ..... 95, 106

Dragonne ..... 14

## E

Écran d'affichage des photos ..... 18, 19

Écran de mise en évidence de la

saturation des blancs ..... 47

Effacement ..... 42

Enr. Mes Réglages ..... 110, 115

Exporter photos ..... 76, 94

Extension de plage dynamique ..... 70, 79

Extinction auto ..... 28, 111

Eye-Fi ..... 114

## F

Fenêtre AF ..... 17

Feux d'artifice ..... 60

Fichier MP ..... 74

Filetage de fixation du trépied ..... 18

Flash ..... 17, 18, 35

Flash auxiliaire AF ..... 17, 111

Flou artistique ..... 68

Format [Carte] ..... 110

Format [Mémoire interne] ..... 110

## G

Guide des fonctions ..... 112

## H

Haute sens. ..... 60

Haut-parleur.....	18
Horodatage.....	84

## I

Image zoom numérique.....	34, 112, 117
Impression directe.....	118
Indicateur de niveau.....	48
Initialiser.....	85
ISO maximum pour ISO auto.....	85

## L

Language/言語.....	114
Limite obturation lente.....	84
Luminosité LCD.....	110

## M

Macro.....	18, 34
Macro zoom.....	60
Manette de zoom.....	17, 33
MediaBrowser.....	123
Mémoire interne.....	147
Menu Config.....	109
Menu Lecture.....	93
Menu Prise de vue.....	78
Messages d'erreur.....	134
Mesure exposition.....	81
Microphone.....	17
Miniatures.....	68, 71
Mise au point.....	80, 86
Mise au point manuelle (MF).....	87
Mise sous/hors tension.....	28
Mode Continu.....	15, 64
Mode Continu élan de golf.....	60
Mode Discret.....	59
Mode Lecture.....	28, 39
Mode Mes réglages (MY).....	15, 115
Mode Prise de vue auto.....	15, 30
Mode Prise de vue créative.....	15, 68
Mode Scène (SCENE).....	15, 59
Mode Scène automatique (S-AUTO).....	15, 38
Mode Synchro moniteur.....	45
Mode veille.....	114
Mode Vidéo.....	15, 73
Multi-prise paysage nuit.....	60

## N

N° séquentiel de la carte.....	113
Nuit.....	38

## O

Objectif.....	17
Options affichage du cadrage.....	112
Options de flou artistique.....	79

## P

Paysage.....	59
PictBridge.....	118
Portr. nuit.....	59
Portrait.....	59
Pré AF.....	80
Prise de vue à intervalles.....	83
Protège-objectif.....	17
Protéger.....	95, 104

## Q

Qualité image/Taille.....	79
---------------------------	----

## R

Réduction bruit.....	82
Rég. touche Fn.....	55, 110
Réglage date.....	28, 114
Réglage fonction indicateur.....	94, 96
Réglage niveau.....	48, 112
Réglages image.....	81
Réglages volume.....	111
Restaurer fichier.....	95
Retardateur.....	18, 37
Retardateur personnalisé.....	83
Rotation auto.....	113

## S

Sélecteur de mode.....	15, 17
Sensibilité ISO.....	84, 92
Sons touches.....	111
Sortie HMDI.....	114
Sortie vidéo.....	114
Sports.....	60
Super résolution.....	82

## T

Taille.....	80
Taille vidéo.....	80
Teinte.....	79
Témoin du retardateur.....	17
Temps d'exposition.....	82
Texte.....	61
Texte plus épais.....	80
Touche ADJ. Réglage.....	52, 111
Touche ADJ./OK.....	16, 18, 52
Touche DISP.....	18, 45

Touche Fn (Fonction) .....	18, 55
Touche Lecture .....	18, 28, 39, 93
Touche Marche/Arrêt .....	17, 28
Touche MENU .....	18, 78, 93, 109
Touche Supprimer .....	18, 42
Toy Camera.....	68
Traitement croisé .....	68
Type de connexion USB .....	113

## **V**

Verrouill. AE.....	57
Vignetage .....	79
Vites. cont (lente) .....	64, 67
Vites. cont (rapide) .....	64, 67
VM-1 .....	132
Vue agrandie .....	41
Vue double avec plage dynamique .....	68, 70

## **Z**

Zoom .....	33
Zoom numérique .....	34, 117
Zoom par paliers.....	110
Zoom super résolution .....	33

## Numéros de téléphone des centres d'aide en Europe

<b>UK</b>	(from within the UK) (from outside the UK)	0203 239 6327 +44 203 239 6327
<b>Deutschland</b>	(innerhalb Deutschlands) (außerhalb Deutschlands)	06331 268 438 +49 6331 268 438
<b>France</b>	(à partir de la France) (en dehors de la France)	0800 88 18 70 +33 1 60 60 19 94
<b>Italia</b>	(dall'Italia) (dall'estero)	02 4004 7319 +39 02 4004 7319
<b>España</b>	(desde España) (desde fuera de España)	900984912 +49 6331 268 440

<http://www.service.ricohpmmc.com/>



## De l'esprit écologique à la préservation et à la gestion de l'environnement

Ricoh promeut avec résolution les technologies douces et le souci volontariste de l'environnement, adoptant ainsi une attitude civique visant à préserver les ressources irremplaçables de notre planète.

Pour réduire la charge éco-agressive des appareils photo numériques, Ricoh travaille aussi sur les « Economies d'énergie par réduction de la consommation » et la « Réduction des substances chimiques nuisibles à l'environnement dans les produits ».



### En cas de problème

Voir d'abord la section « Résolution des problèmes » (☞ P.134) dans ce manuel. Si le problème persiste, contacter la société Ricoh.

Ricoh Offices	
RICOH COMPANY, LTD.	3-2-3, Shin-Yokohama Kouhoku-ku, Yokohama City, Kanagawa 222-8530, JAPAN <a href="http://www.ricoh.com/r_dc/">http://www.ricoh.com/r_dc/</a>
RICOH AMERICAS CORPORATION	5 Dedrick Place, West Caldwell, New Jersey 07006, U.S.A. 1-800-22RICOH <a href="http://www.ricoh-usa.com/">http://www.ricoh-usa.com/</a>
RICOH INTERNATIONAL B.V. (EPMMC)	Oberrather Straße 6, D-40472 Düsseldorf, GERMANY (innerhalb Deutschlands) 06331 268 438 (außerhalb Deutschlands) +49 6331 268 438 <a href="http://www.ricoh.com/r_dc/">http://www.ricoh.com/r_dc/</a>
RICOH ASIA PACIFIC OPERATIONS LIMITED	21/F, One Kowloon, 1 Wang Yuen Street, Kowloon Bay, Hong Kong
À propos de MediaBrowser	
Amérique du Nord (USA)	(Appel gratuit) +1-800-458-4029
Europe	Royaume-Uni, Allemagne, France et Espagne : (Appel gratuit) +800-1532-4865 Autres pays : +44-1489-564-764
Asie	+63-2-438-0090
Chine	+86-21-5385-3786
Heures de bureau: 9h00 - 17h00	

Ricoh Company, Ltd.  
Ricoh Building, 8-13-1, Ginza, Chuo-ku, Tokyo  
104-8222, Japan  
Février 2011

**Fr** FR (E-FR)  
Imprimé en Chine



\* L 7 6 1 3 9 7 2 \*