

**DENON**

**AVR-2113**

AMPLI-TUNER AUDIO/VIDEO RESEAU

# **Manuel de l'Utilisateur**

## CONSIGNES DE SECURITE



**CAUTION**  
**RISK OF ELECTRIC SHOCK**  
**DO NOT OPEN**



### PRECAUTION:

**POUR DIMINUER LE RISQUE DE CHOCS ELECTRIQUES, NE PAS RETIRER LE COUVERCLE (OU LE DOS). AUCUNE PIECE SE TROUVANT A L'INTERIEUR NE PEUT ETRE REPAREE PAR L'UTILISATEUR. S'ADRESSER AU PERSONNEL COMPETENT POUR L'ENTRETIEN.**



L'éclair fléché dans un triangle équilatéral avise l'utilisateur de la présence de "tension dangereuse" sans isolation dans le boîtier de l'appareil suffisante à entraîner un risque de choc électrique.



Un point d'exclamation dans un triangle équilatéral avise l'utilisateur de la présence d'instructions d'utilisation et de maintenance importantes dans la documentation qui accompagne l'appareil.

### AVERTISSEMENT:

**POUR DIMINUER LE RISQUE D'INCENDIE OU DE CHOCS ELECTRIQUES, NE PAS EXPOSER L'APPAREIL A LA PLUIE OU A L'HUMIDITE.**



### PRECAUTION:

**SURFACE CHAUDE. NE PAS TOUCHER.**

La surface supérieure du dissipateur de chaleur peut devenir chaude si vous utilisez ce produit en continu.

Surface brûlante

Ne touchez pas les zones chaudes, tout particulièrement vers l'inscription "Surface brûlante" et le panneau supérieur.

## CONSIGNES DE SECURITE IMPORTANTES

1. Lire ces instructions.
2. Conserver ces instructions.
3. Tenir compte des avertissements.
4. Suivre les instructions.
5. Ne pas utiliser l'appareil en présence d'eau.
6. Nettoyer avec un chiffon humide uniquement.
7. Ne pas obstruer les ouvertures d'aération.  
Effectuer l'installation conformément aux instructions du fabricant.
8. Ne pas installer à proximité de sources de chaleur telles que des radiateurs, registres de chaleur, fourneaux ou autres appareils (y compris des amplificateurs) qui produisent de la chaleur.
9. Faire en sorte de ne pas marcher sur le câble d'alimentation, de ne pas le pincer notamment au niveau des prises, prises électriques courantes et point de sortie de l'appareil.
10. N'utiliser que les outils/accessoires spécifiés par le fabricant.
11. N'utiliser qu'avec le chariot, support, trépied ou table indiqués par le fabricant ou vendus avec l'appareil. Avec un chariot, prendre garde au moment de le déplacer et éviter les blessures dues au renversement.
12. Débrancher l'appareil pendant les orages ou lorsque celui-ci n'est pas utilisé pendant de longues périodes.
13. Faire exécuter l'entretien par du personnel qualifié.  
L'entretien est requis lorsque, par exemple, le câble d'alimentation ou la fiche sont endommagés, que du liquide a été versé ou des objets sont tombés sur l'appareil, que celui-ci a été exposé à la pluie ou à l'humidité, qu'il ne fonctionne pas normalement ou qu'il est tombé.
14. Ne pas exposer les batteries à des chaleurs excessives comme le plein soleil, le feu ou similaires.



### PRECAUTION:

Pour déconnecter complètement ce produit du courant secteur, débranchez la prise de la prise murale.

La prise secteur est utilisée pour couper complètement l'alimentation de l'appareil et l'utilisateur doit pouvoir y accéder facilement.

### • DECLARATION DE CONFORMITE

Nous déclarons sous notre seule responsabilité que l'appareil, auquel se réfère cette déclaration, est conforme aux standards suivants: EN60065, EN55013, EN55020, EN61000-3-2 et EN61000-3-3. Selon la directive 2006/95/EC concernant la basse tension et la directive CEM 2004/108/EC, la réglementation européenne 1275/2008 et la directive 2009/125/EC établissant un cadre de travail applicable aux produits liés à l'énergie (ErP).

DENON EUROPE  
Division of D&M Germany GmbH  
An der Kleinbahn 18, Nettetal,  
D-41334 Germany

### UNE REMARQUE CONCERNANT LE RECYCLAGE:

Les matériaux d'emballage de ce produit sont recyclables et peuvent être réutilisés. Veuillez disposer des matériaux conformément aux lois sur le recyclage en vigueur.

Lorsque vous mettez cet appareil au rebut, respectez les lois ou réglementations en vigueur.

Les piles ne doivent jamais être jetées ou incinérées, mais mises au rebut conformément aux lois en vigueur sur la mise au rebut des piles.

Ce produit et les accessoires inclus, à l'exception des piles, sont des produits conformes à la directive DEEE.



Pb

## ❑ OBSERVATIONS RELATIVES A L'UTILISATION

### AVERTISSEMENTS

- Eviter des températures élevées. Tenir compte d'une dispersion de chaleur suffisante lors de l'installation sur une étagère.
- Manipuler le cordon d'alimentation avec précaution. Tenir la prise lors du débranchement du cordon.
- Protéger l'appareil contre l'humidité, l'eau et la poussière.
- Débrancher le cordon d'alimentation lorsque l'appareil n'est pas utilisé pendant de longues périodes.
- Ne pas obstruer les trous d'aération.
- Ne pas laisser des objets étrangers dans l'appareil.
- Ne pas mettre en contact des insecticides, du benzène et un diluant avec l'appareil.
- Ne jamais démonter ou modifier l'appareil d'une manière ou d'une autre.
- Ne pas recouvrir les orifices de ventilation avec des objets tels que des journaux, nappes ou rideaux. Cela entraverait la ventilation.
- Ne jamais placer de flamme nue sur l'appareil, notamment des bougies allumées.
- Veillez à respecter les lois en vigueur lorsque vous jetez les piles usagées.
- L'appareil ne doit pas être exposé à l'eau ou à l'humidité.
- Ne pas poser d'objet contenant du liquide, par exemple un vase, sur l'appareil.
- Ne pas manipuler le cordon d'alimentation avec les mains mouillées.
- Lorsque l'interrupteur est sur la position OFF (STANDBY), l'appareil n'est pas complètement déconnecté du SECTEUR (MAINS).
- L'appareil sera installé près de la source d'alimentation, de sorte que cette dernière soit facilement accessible.
- Ne placez pas la pile dans un endroit exposé à la lumière directe du soleil ou dans des endroits présentant des températures extrêmement élevées, par exemple près d'un radiateur.

## ❑ PRÉCAUTIONS D'INSTALLATION

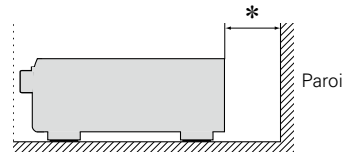
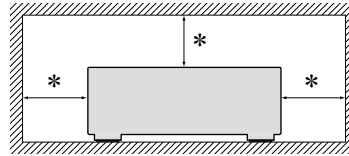

**\* Pour permettre la dissipation de chaleur requise, n'installez pas cette unité dans un espace confiné tel qu'une bibliothèque ou un endroit similaire.**

- Une distance de plus de 0,3 m est recommandée.
- Ne placez aucun matériel sur cet appareil.

# Démarrage

Nous vous remercions d'avoir acquis cet appareil DENON. Afin d'assurer son bon fonctionnement, veuillez lire attentivement ce manuel de l'utilisateur avant d'utiliser l'appareil. Après l'avoir lu, conservez-le afin de pouvoir vous y reporter ultérieurement.

## Contenu

<b>Démarrage</b> .....	<a href="#">1</a>
Accessoires .....	<a href="#">2</a>
Caractéristiques .....	<a href="#">2</a>
Précautions relatives aux manipulations .....	<a href="#">3</a>

## Version basique

<b>Connexions</b> .....	<a href="#">5</a>
Information importante .....	<a href="#">5</a>
Connexion d'un matériel compatible HDMI .....	<a href="#">7</a>
Connexion d'un matériel incompatible HDMI .....	<a href="#">12</a>
Connexion à un réseau domestique (LAN) .....	<a href="#">21</a>
Connexion du cordon d'alimentation .....	<a href="#">22</a>
<b>Configuration</b> .....	<a href="#">23</a>
Configuration des enceintes (Conf. Audyssey®) .....	<a href="#">23</a>
Réalisation des réglages réseau (Réseau) .....	<a href="#">29</a>
<b>Lecture (Utilisation basique)</b> .....	<a href="#">30</a>
Information importante .....	<a href="#">30</a>
Lecture avec les lecteurs Blu-ray Disc/DVD .....	<a href="#">31</a>
Lecture avec un lecteur CD .....	<a href="#">31</a>
Lecture du contenu d'un iPod .....	<a href="#">32</a>
Lecture du contenu d'un dispositif mémoire USB .....	<a href="#">35</a>
Écoute d'émissions FM .....	<a href="#">38</a>
<b>Contenu réseau</b> .....	<a href="#">49</a>
Écoute de radio Internet .....	<a href="#">49</a>
Lecture de fichiers stockés sur un ordinateur et un stockage NAS .....	<a href="#">52</a>
Utilisation des services en ligne .....	<a href="#">56</a>
Fonctions pratiques .....	<a href="#">64</a>
Fonction AirPlay .....	<a href="#">68</a>
<b>Sélection d'un mode d'écoute (Mode son)</b> .....	<a href="#">70</a>
Sélection d'un mode d'écoute .....	<a href="#">70</a>

## Version avancée

<b>Installation/connexion/configuration des enceintes (mode avancé)</b> .....	<a href="#">77</a>
Installation des enceintes .....	<a href="#">77</a>
Connexion des enceintes .....	<a href="#">79</a>
Configuration des enceintes .....	<a href="#">87</a>
<b>Lecture (Utilisation avancée)</b> .....	<a href="#">89</a>
Fonction de contrôle HDMI .....	<a href="#">89</a>
Fonction de minuterie sommeil .....	<a href="#">90</a>
Fonction de sélection rapide .....	<a href="#">91</a>
Fonction de contrôle Internet .....	<a href="#">92</a>
Différentes fonctions de mémoire .....	<a href="#">93</a>
<b>Lecture dans la ZONE2 (Autre pièce)</b> .....	<a href="#">94</a>
Sortie audio .....	<a href="#">94</a>
Lecture .....	<a href="#">94</a>
Fonction de minuterie sommeil .....	<a href="#">95</a>
<b>Comment effectuer des réglages précis</b> .....	<a href="#">96</a>
Plan du menu de l'interface graphique .....	<a href="#">96</a>
Exemples d'affichages de l'écran du menu .....	<a href="#">98</a>
Exemples d'affichage de menu et d'affichage en façade .....	<a href="#">99</a>
Saisie de caractères .....	<a href="#">100</a>
Audio .....	<a href="#">101</a>
Vidéo .....	<a href="#">107</a>
Entrées .....	<a href="#">112</a>
Enceintes .....	<a href="#">116</a>
Réseau .....	<a href="#">120</a>
Général .....	<a href="#">124</a>

## Informations

<b>Nomenclature et fonctions</b> .....	<a href="#">131</a>
Panneau avant .....	<a href="#">131</a>
Affichage .....	<a href="#">132</a>
Panneau arrière .....	<a href="#">133</a>
Télécommande .....	<a href="#">134</a>
<b>Autres informations</b> .....	<a href="#">136</a>
Renseignements relatifs aux marques commerciales .....	<a href="#">136</a>
Surround .....	<a href="#">137</a>
Relation entre les signaux vidéo et la sortie moniteur .....	<a href="#">141</a>
Explication des termes .....	<a href="#">143</a>
<b>Dépistage des pannes</b> .....	<a href="#">146</a>
Réinitialisation du microprocesseur .....	<a href="#">150</a>
<b>Spécifications</b> .....	<a href="#">151</a>

## Accessoires

Assurez-vous que les articles suivants sont fournis avec l'appareil.

① Mise en route .....	1
② CD-ROM (Manuel de l'Utilisateur) .....	2
③ Instructions de sécurité .....	1
④ Liste du réseau d'après-vente .....	1
⑤ Cordon d'alimentation .....	1
⑥ Télécommande principale (RC-1167) .....	1
⑦ Piles R03/AAA .....	2
⑧ Microphone de configuration (ACM1HB) .....	1
⑨ Antenne intérieure FM .....	1

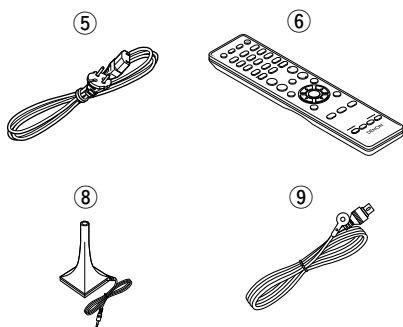

## Caractéristiques

### Amplificateur de puissance procurant une qualité identique pour les 7 canaux grâce à une configuration à circuits discrets (125 W x 7 canaux)

L'appareil est équipé d'un amplificateur de puissance qui reproduit le son haute fidélité en mode Son avec une qualité et une puissance égales sur tous les canaux et fidèles au son initial.

Le circuit de l'amplificateur de puissance fait appel à une configuration à composants distincts qui reproduit avec une qualité exceptionnelle le son surround.

### Prise en charge de la diffusion en flux de radio Internet, de musique et de photos

#### Prise en charge d'AirPlay® (☞ page 68)

Vous pouvez profiter d'un large éventail de contenus, notamment écouter la radio sur Internet, lire des fichiers audio enregistrés sur votre ordinateur et regarder sur un téléviseur des photos stockées sur PC.

Cet appareil prend également en charge AirPlay qui vous permet de diffuser en flux votre bibliothèque musicale depuis un iPhone, iPad, iPod touch ou iTunes.

### Compatible avec "Denon Remote App" pour effectuer les opérations de base de l'appareil avec un iPad, iPhone\*1 ou Android smartphone

"Denon Remote App" est un logiciel d'application qui vous permet d'effectuer des opérations de base avec un iPad, iPhone, Android smartphone ou une tablette Android, telles que la mise en marche ou l'arrêt de l'appareil, le contrôle du volume et la commutation de la source.

\*1 Téléchargez "Denon Remote App" sur l'App Store iTunes® App Store. L'appareil doit être connecté à un réseau LAN et l'iPhone/iPod touch doit être connecté au même réseau par Wi-Fi (réseau LAN sans fil).

### "Assistant de config.", fournissant des instructions de configuration faciles à suivre

Sélectionnez tout d'abord la langue lorsque vous y êtes invité. Ensuite, suivez simplement les instructions qui s'affichent sur l'écran de votre téléviseur pour configurer les enceintes, le réseau, etc.

### Interface graphique simple d'emploi

Cet appareil est équipé d'une "interface utilisateur graphique" conviviale utilisant des affichages et niveaux de menu. Le recours à des affichages par niveau améliore la souplesse d'utilisation de cet appareil.

### Bornes HDMI permettant le raccordement à divers appareils AV numériques (entrées : 6, sorties : 1)

L'appareil est équipé de 6 bornes d'entrée HDMI pour connecter les appareils aux bornes HDMI, comme un lecteur Blu-ray Disc, une console de jeu, une caméra vidéo HD, etc.

### Prise en charge de la norme HDMI (3D, ARC, Deep Color, "x.v.Color", Sync. labiale auto, 4K) et la fonction de commande HDMI (☞ page 7)

Outre les fonctions HDMI 3D et ARC (Auto Return Channel), cet appareil prend en charge la fonction de transfert vidéo, qui diffuse la vidéo sur la TV sans modifier la qualité vidéo lorsque des signaux vidéo 4K (3840 x 2160 pixels) sont en entrée, et la fonction GUI qui insère l'écran de menu (GUI) dans l'écran vidéo 4K.

### Conversion ascendante des signaux vidéo analogiques (résolution SD) vers 1080p 4K grâce au processeur vidéo numérique

Cet appareil est doté de la fonction de conversion vidéo 4K, qui permet de diffuser une vidéo analogue ou SD (qualité vidéo standard) en HDMI 4K (3840 x 2160 pixels). Ainsi l'appareil et un téléviseur connecté fonctionnent avec un seul câble HDMI et chaque source vidéo peut être reproduite précisément avec le niveau de qualité HD.

### Lecture directe pour iPod® et iPhone® via USB (☞ page 18)

Les données de musique provenant d'un iPod peuvent être lues en connectant le câble USB fourni avec l'iPod via le port iPod/USB de cet appareil, ce qui permet aussi de commander l'iPod avec la télécommande.

## Précautions relatives aux manipulations

- **Avant d'allumer l'appareil**

Contrôlez encore une fois que tous les branchements sont bien faits et que les câbles de connexion ne présentent aucun problème.

- Certains circuits restent sous tension même lorsque l'appareil est mis en mode veille. En cas d'absence prolongée, débranchez le cordon d'alimentation de la prise murale.

- **A propos de la condensation**

Si la différence de température entre l'intérieur de l'unité et la pièce est importante, de la condensation (buée) risque de se former sur les pièces internes, empêchant l'unité de fonctionner correctement. Dans ce cas, laissez l'unité hors tension au repos pendant une heure ou deux, jusqu'à ce que la différence de température diminue.

- **Précautions relatives à l'utilisation de téléphones portables**

L'utilisation d'un téléphone portable à proximité de cet appareil peut entraîner des phénomènes de bruit. Si le cas se présente, éloignez le téléphone portable de l'appareil lorsque vous l'utilisez.

- **Déplacement de l'appareil**

Eteignez l'unité et débranchez le cordon d'alimentation de la prise murale. Débranchez ensuite les câbles de connexion aux autres composants du système avant de déplacer l'unité.





- **Nettoyage**

- Essayez le boîtier et le panneau de contrôle à l'aide d'un tissu doux.
- Suivez les instructions indiquées lors de l'utilisation de produits chimiques.
- N'utilisez pas de benzène, dissolvants pour peinture, autres solvants ou insecticides car ceux-ci peuvent décolorer le matériel ou changer son apparence.

## Version basique

---

Dans ce chapitre, nous expliquons les connexions et les méthodes d'utilisation basique de cet appareil.

- Connexions  [page 5](#)
- Réglages  [page 23](#)
- Lecture (Utilisation basique)  [page 30](#)
- Sélection d'un mode d'écoute (Mode son)  [page 70](#)

# Connexions

## Information importante

Raccordez cet appareil avant de l'utiliser.

Pour créer un système Home Cinema diffusant du contenu vidéo et audio de qualité supérieure en utilisant l'ensemble des fonctionnalités disponibles, connectez cet appareil à chacun de vos appareils vidéo à l'aide de câbles HDMI.

### ❑ Matériel compatible HDMI

Si votre appareil vidéo ne prend pas en charge les connexions HDMI, utilisez la connexion suivante.

### ❑ Matériel incompatible HDMI

Cet appareil peut changer la source attribuée aux bornes DIGITAL AUDIO IN et COMPONENT VIDEO IN.

Vous pouvez changer la source des bornes répertoriées dans la section

**Paramètres des bornes d'entrée** figurant dans les pages qui décrivent les connexions des appareils.

Pour plus de détails sur l'attribution d'une source à une borne, voir "Modification de la source attribuée aux bornes" (page 12). Pour la méthode de réglage, voir "Affectation des entrées" (page 113).























#### REMARQUE

- L'écran de menu s'affiche uniquement sur les TV connectées à cet appareil via un câble HDMI. Si votre TV est connectée à cet appareil via d'autres bornes de sortie vidéo, utilisez le menu tout en regardant l'écran de cet appareil.
- Ne pas brancher le cordon d'alimentation avant d'avoir terminé toutes les connexions. Toutefois, lorsque "Assistant de config." est ouvert, suivez les instructions affichées à l'écran (page 7) pour la réalisation des connexions. (Lorsque "Assistant de config." est ouvert, les bornes d'entrée/sortie ne sont pas alimentées.)
- Lors de l'utilisation de "Assistant de config." (page 7), coupez l'alimentation des appareils connectés.
- Lorsque vous effectuez les connexions, reportez-vous également au mode d'emploi des autres composants que vous souhaitez connecter.
- Veillez à connecter correctement les canaux, gauche avec gauche et droit avec droit.
- Ne pas mêler les cordons d'alimentation avec les câbles de connexion. Vous risquez de générer un bourdonnement ou du bruit.

### ❑ Matériel compatible HDMI

 TV  <a href="#">page 8</a>	 CBL/SAT  <a href="#">page 10</a>	 DVD  <a href="#">page 10</a>
 Blu-ray  <a href="#">page 10</a>	 GAME  <a href="#">page 10</a>	 AUX  <a href="#">page 10</a>

### ❑ Matériel incompatible HDMI

 TV  <a href="#">page 13</a>	 CBL/SAT  <a href="#">page 14</a>	 DVD  <a href="#">page 15</a>
 Blu-ray  <a href="#">page 16</a>	 AUX  <a href="#">page 17</a>	 iPod/USB  <a href="#">page 18</a>
 CD  <a href="#">page 19</a>	 TUNER  <a href="#">page 20</a>	 NETWORK  <a href="#">page 21</a>
 SPEAKER  <a href="#">page 79</a>	 AC IN  <a href="#">page 22</a>	

### ❑ Autres

 SPEAKER  <a href="#">page 79</a>	 AC IN  <a href="#">page 22</a>
---	---



## Conversion des signaux vidéo d'entrée pour la sortie (Fonction de conversion vidéo)

Cet appareil est équipé de trois types de connecteurs d'entrée vidéo (HDMI, vidéo composante et vidéo) et deux types de connecteurs de sortie vidéo (HDMI et vidéo).

Cette fonction convertit automatiquement les différents formats d'entrée de signaux vidéo de cet appareil dans les formats utilisés pour la sortie de signaux vidéo de cet appareil vers un moniteur.

### [Parcours des signaux vidéo pour la MAIN ZONE]

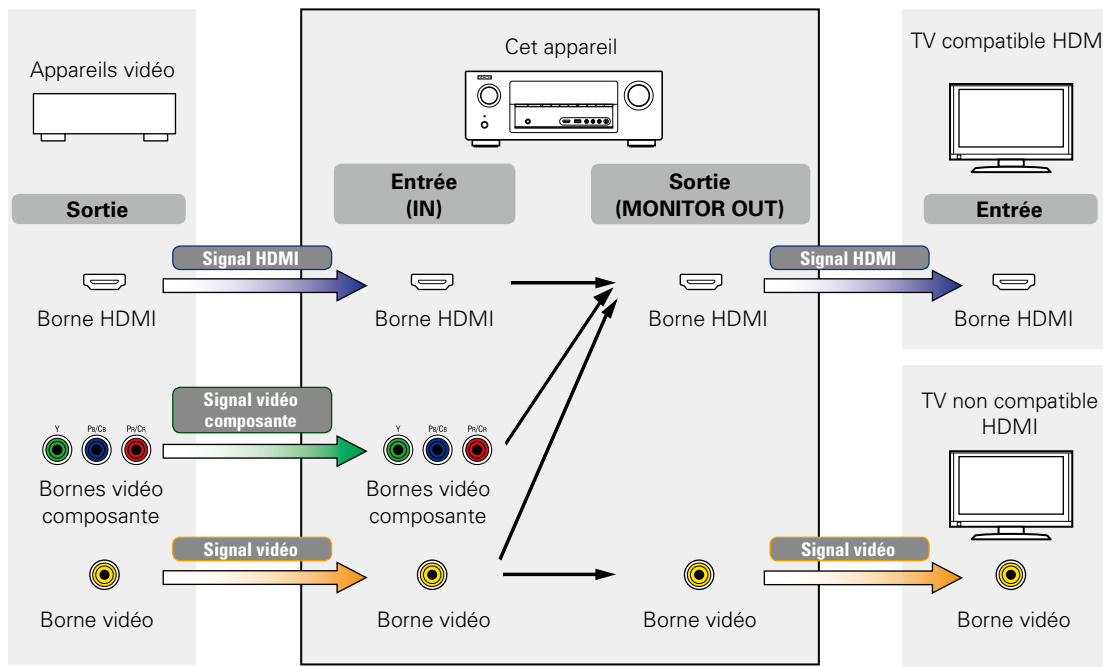

Par exemple, si vous connectez cet appareil à une TV compatible HDMI à l'aide d'un seul câble HDMI, il convertira automatiquement les signaux d'entrée autres que vidéo HDMI en signaux HDMI pour émettre du connecteur HDMI vers la TV. Cet appareil n'émet qu'un seul type de signaux vidéo. La transmission des signaux vidéo de cet appareil vers la TV reste donc identique même si vous passez à un appareil qui émet un autre type de signaux vidéo pour la lecture. Par conséquent, vous ne devez pas changer l'entrée vidéo sur la TV. En outre, cet appareil convertit les signaux vidéo analogiques d'entrée tels que les signaux vidéo et les signaux vidéo composante en signaux vidéo HDMI numériques haute résolution pour la sortie, ce qui améliore la qualité de la vidéo.

Si votre TV ne prend pas en charge les connexions HDMI, connectez cet appareil à la télévision à l'aide des connecteurs vidéo analogiques. Cet appareil ne peut pas convertir des signaux d'entrée HDMI en signaux vidéo analogiques, donc pour les entrées à partir d'un appareil HDMI, utilisez des connecteurs d'entrée vidéo ou vidéo composante.

### Réglages à réaliser suivant les besoins

- Si vous ne souhaitez pas que cette unité convertisse automatiquement les signaux vidéo, utilisez l'élément de réglage suivant pour désactiver la fonction. **"Conversion vidéo"** (☞ page 109)
- Si vous souhaitez changer la résolution de la transmission des signaux vidéo vers la TV, utilisez l'élément de réglage suivant. **"Résolution"** (☞ page 110)



- La fonction de conversion vidéo prend en charge les formats NTSC, PAL, SECAM, NTSC 4.43, PAL-N, PAL-M et PAL-60.
- Les résolutions des TV compatibles HDMI sont données par le paramètre "Vidéo" – "Moniteur" (☞ page 126).

### REMARQUE

- **L'écran de menu s'affiche uniquement sur les TV connectées à cet appareil via un câble HDMI. Si votre TV est connectée à cet appareil via d'autres bornes de sortie vidéo, utilisez le menu tout en regardant l'écran de cet appareil.**
- Les signaux HDMI sont numériques. Les signaux HDMI ne peuvent pas être convertis en signaux analogiques.
- Lorsqu'un signal vidéo non standard d'une console de jeux ou d'une autre source est entré, la fonction de conversion vidéo peut ne pas fonctionner.

## Connexion d'un matériel compatible HDMI

Vous pouvez raccorder à l'appareil jusqu'à sept dispositifs compatibles HDMI (6 entrées/1 sortie). Si le dispositif connecté à cet appareil est équipé d'une borne HDMI, il est recommandé d'utiliser des connexions HDMI. En effet, celles-ci offrent les avantages suivants par rapport aux autres types de connexions.

### • Lecture de qualité supérieure grâce à la transmission de contenu audio et vidéo au moyen de signaux numériques

Les connexions HDMI peuvent transmettre les formats audio de qualité supérieure et vidéo haute définition adoptés par les lecteurs Blu-ray (Dolby Digital Plus, Dolby TrueHD, dts-HD, dts-HD Master Audio).

Les connexions HDMI peuvent également transmettre les informations nécessaires à la lecture de contenu entre plusieurs appareils. Ces informations sont utiles pour la protection des droits d'auteur et la reconnaissance de la résolution des TV, la fonction ARC, la fonction Contrôle HDMI, etc.

### • Transmission de signaux vidéo et audio à l'aide d'un même câble HDMI

Contrairement aux précédents types de connexions qui nécessitaient plusieurs câbles audio et vidéo, les connexions HDMI n'utilisent qu'un seul câble HDMI pour transmettre les signaux audio et vidéo. Cela permet de mieux organiser les câbles des systèmes Home Cinema, qui sont généralement des installations complexes.

### • Contrôle mutuel via la fonction Contrôle HDMI (👉 page 89)

Il est possible de relier cet appareil à l'appareil connecté via un câble HDMI pour contrôler l'alimentation, régler le volume et basculer entre différentes sources d'entrée.

### • Les autres fonctions vidéo et audio (lecture des vidéos 3D, Content Type, fonction ARC, etc.) sont prises en charge (👉 page 11).



- La norme HDMI est disponible en plusieurs versions. Les fonctions prises en charge et les performances varient selon la version. Cet appareil est conforme à la norme HDMI et prend en charge les fonctions de lecture ARC et 3D. Pour profiter de ces fonctions, le dispositif HDMI connecté à cet appareil doit utiliser la même version de la norme. Pour connaître la version de la norme HDMI du dispositif connecté à cet appareil, voir le manuel associé.
- Certaines TV ne prennent pas en charge l'entrée audio via des connexions HDMI. Pour plus de détails, voir le manuel de votre TV.

### ❑ Avant la connexion de cet appareil à une TV via des connexions HDMI

(👉 page 8)

### ❑ Connexion de cet appareil à une TV via des câbles HDMI (👉 page 9)

### ❑ Connexion de cet appareil à des dispositifs vidéo via des câbles HDMI

(👉 page 10)

### ❑ Fonction HDMI (👉 page 11)

### ❑ Réglages associés aux connexions HDMI (👉 page 11)

## Avant la connexion de cet appareil à une TV via des connexions HDMI

2 méthodes permettent de connecter une TV compatible HDMI à cet appareil. Utilisez celle qui est adaptée à votre TV.

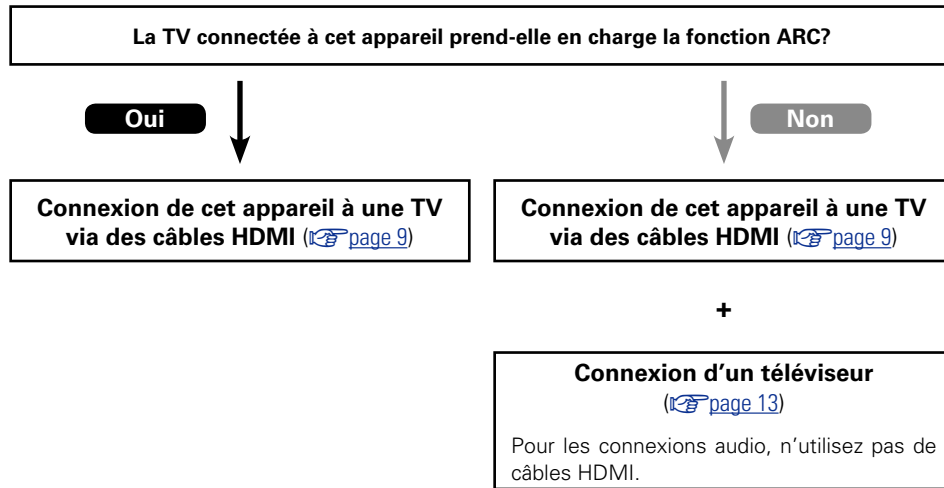

### À propos de la fonction ARC (Audio Return Channel)

Cette fonction permet de lire le son d'un téléviseur sur cet appareil en envoyant le signal audio du téléviseur vers cet appareil via un câble HDMI.

Si une TV sans fonction ARC est raccordée via des connexions HDMI, les signaux vidéo du dispositif de lecture connecté à cet appareil sont transmis à la TV, mais cet appareil ne peut pas lire les signaux audio de la TV. Pour profiter d'un son surround lorsque vous visionnez des programmes télévisés, il est nécessaire d'utiliser un câble audio distinct.

En revanche, si une TV avec la fonction ARC est raccordée via des connexions HDMI, aucun câble audio n'est requis. Les signaux audio de la TV peuvent être transmis à cet appareil au moyen d'un câble HDMI. Cette fonction vous permet de bénéficier d'une lecture surround de la TV sur cet appareil.



Si vous utilisez la fonction ARC, connectez un appareil avec un "Standard HDMI cable with Ethernet" ou un "High Speed HDMI cable with Ethernet" pour HDMI.

Pour plus de détails sur les connexions et le réglage de la TV, voir le manuel de l'utilisateur correspondant.

#### [Connexion à une TV avec la fonction ARC]

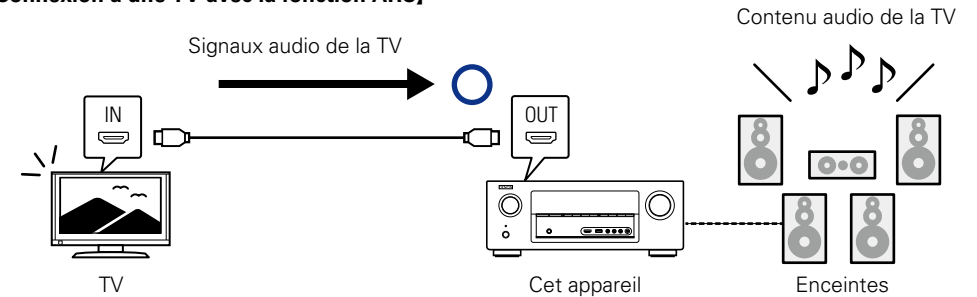

#### [Connexion à une TV sans la fonction ARC]

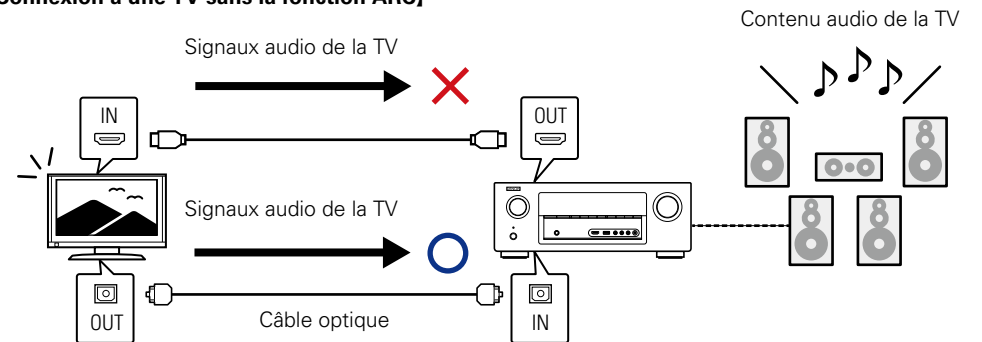

## Connexion de cet appareil à une TV via des câbles HDMI

### Câbles utilisés pour les connexions

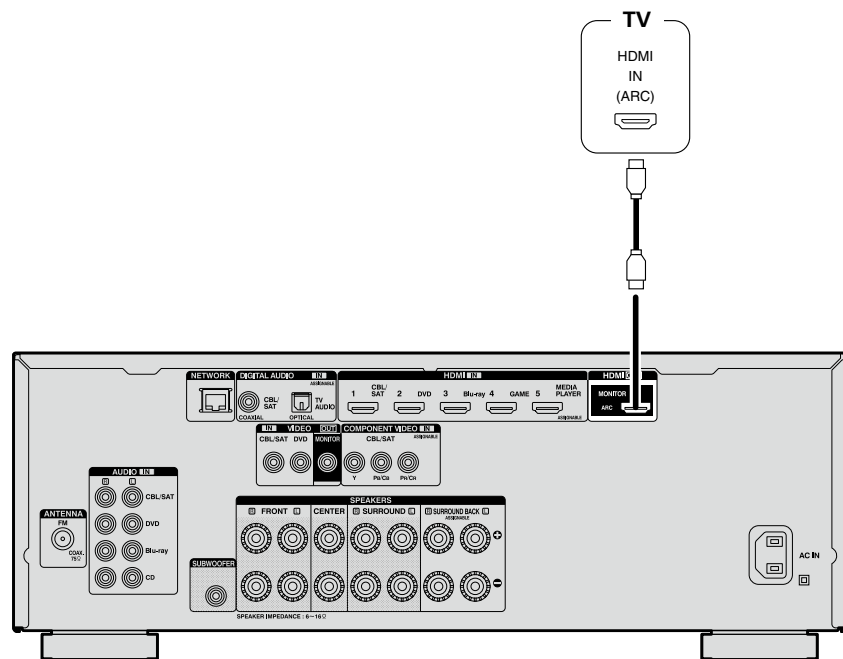

- Les signaux vidéo ne sont pas émis si les signaux vidéo d'entrée ne correspondent pas à la résolution du moniteur. Dans ce cas, changez la résolution du lecteur Blu-ray Disc/lecteur DVD afin qu'elle soit compatible avec le moniteur.
- Lorsque cet appareil et le moniteur sont connectés à l'aide d'un câble HDMI, si le moniteur n'est pas compatible avec la reproduction de signaux audio HDMI, seuls les signaux vidéo seront reproduits par le moniteur. Effectuez les connexions audio ([page 13](#) "Connexion d'un téléviseur").

### REMARQUE

- Le signal audio de la prise de sortie HDMI (échantillon de fréquence, nombre de canaux, etc.) peut être limité par les spécifications audio HDMI de l'appareil connecté en fonction des entrées autorisées.
- **Si vous connectez un téléviseur qui ne prend pas en charge la fonction ARC, la connexion d'un câble audio est nécessaire en plus du câble HDMI. Dans ce cas, reportez-vous à "Connexion d'un téléviseur" ([page 13](#)) pour connaître la méthode de connexion. Pour la fonction ARC, voir "À propos de la fonction ARC (Audio Return Channel)" ([page 8](#)).**

### Connexion à un appareil équipé d'une prise DVI-D

La méthode DVI-D (Digital Visual Interface) est également utilisée dans le cadre de transmissions vidéo effectuées via des signaux numériques. Elle a été mise au point principalement pour les ordinateurs et certains types de matériels AV, tels que des projecteurs équipés de cette interface. Pour transmettre des signaux vidéo HDMI à un appareil prenant en charge l'entrée vidéo DVI-D, utilisez un câble de conversion HDMI/DVI qui convertit les signaux vidéo HDMI en signaux DVI.

Bien que la borne DVI-D puisse transmettre des signaux numériques de qualité supérieure, le système anti-copie et d'autres problèmes risquent d'entraver le bon fonctionnement de certaines combinaisons d'appareils.

### REMARQUE

- Aucun son n'est transmis en cas de connexion avec un appareil équipé d'une prise DVI-D. Effectuez des connexions audio, comme décrit dans la section "Connexion d'un téléviseur" ([page 13](#)).
- Les signaux ne peuvent être transmis aux appareils DVI-D qui ne prennent pas en charge HDCP.
- Selon la combinaison des appareils, les signaux vidéo peuvent ne pas être transmis.

## Connexion de cet appareil à des dispositifs vidéo via des câbles HDMI

### Câbles utilisés pour les connexions

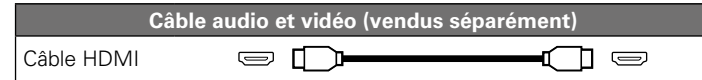

- Cette interface permet de transférer les signaux vidéo numériques et les signaux audio numériques avec un seul câble HDMI.

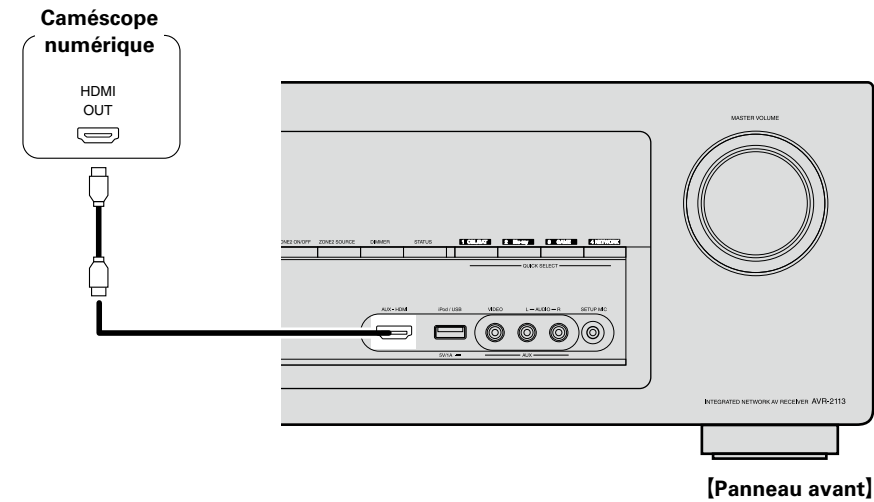
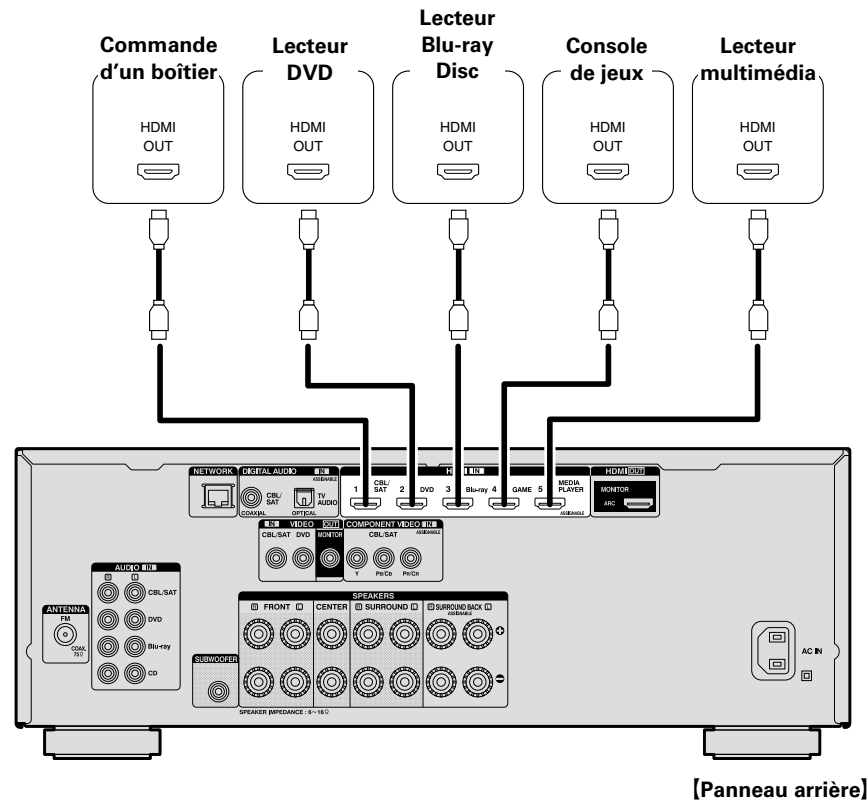

- Quand cet appareil est connecté à d'autres appareils avec les câbles HDMI, branchez aussi cet appareil et le téléviseur avec un câble HDMI.
- Pour brancher un appareil qui prend en charge la transmission Deep Color ou 4K, veuillez utiliser un "High Speed HDMI cable" ou un "High Speed HDMI cable with Ethernet".
- Les signaux vidéo ne sont pas émis si les signaux vidéo d'entrée ne correspondent pas à la résolution du moniteur. Dans ce cas, changez la résolution du lecteur Blu-ray Disc/lecteur DVD afin qu'elle soit compatible avec le moniteur.

## Fonction HDMI

Cet appareil prend en charge les fonctions HDMI suivantes:

### ❑ À propos de la fonction 3D

Cet appareil prend en charge en entrée et en sortie les signaux vidéo 3D (en 3 dimensions) de la norme HDMI.

Pour lire des vidéos 3D, vous devez disposer d'une TV et d'un lecteur prenant en charge la fonction HDMI 3D, ainsi que de lunettes 3D.

#### REMARQUE

- Lors de la lecture d'une vidéo 3D, consultez les instructions fournies dans le manuel de votre dispositif de lecture ainsi que dans le présent manuel.
- Lors de la lecture de contenus vidéo 3D, l'écran du menu ou l'écran d'affichage de statut peut être superposé sur l'image. Toutefois, l'écran du menu ou l'écran d'affichage de statut ne peut être superposé sur certains contenus vidéo 3D.
- Si l'appareil reçoit un contenu vidéo 3D sans informations 3D, l'écran du menu et l'affichage de statut sur cet appareil s'affichent en superposition sur la vidéo lue.
- Si une vidéo 2D est convertie en vidéo 3D sur le téléviseur, l'écran du menu et l'affichage de statut sur cet appareil n'apparaissent pas correctement. Pour visualiser correctement l'écran du menu et l'affichage de statut sur cet appareil, désactivez la fonction du téléviseur qui convertit la vidéo 2D en vidéo 3D.

### ❑ À propos de la fonction 4K

Cet appareil prend en charge en entrée et en sortie les signaux vidéo 4K (3840 × 2160 pixels) de la norme HDMI.



Si vous devez connecter un appareil prenant en charge le transfert de signal 4K, utilisez un "High Speed HDMI cable" ou un "High Speed HDMI cable with Ethernet".

### ❑ Fonction de contrôle HDMI (👉 page 89)

Cette fonction permet de faire fonctionner les appareils externes à partir du récepteur et de faire fonctionner le récepteur à partir des appareils externes.

#### REMARQUE

- La fonction de commande HDMI risque de ne pas fonctionner selon l'appareil connecté et ses paramètres.
- Les télévisions et les lecteurs de DVD/lecteurs de Blu-ray Disc incompatibles avec la fonction de commande HDMI ne peuvent pas être utilisés.

### ❑ À propos de la fonction Content Type

Cette fonction a été ajoutée avec la norme HDMI. Elle établit automatiquement les réglages adéquats pour le type de sortie vidéo (informations sur le contenu).

#### REMARQUE

Pour activer la fonction Content Type, réglez "Mode vidéo" sur "Automatique" (👉 page 109).

### ❑ Deep Color (👉 page 143)

Si vous devez connecter un appareil prenant en charge le transfert de signal Deep Color, utilisez un "High Speed HDMI cable" ou un "High Speed HDMI cable with Ethernet".

### ❑ Sync. labiale auto (👉 page 108, 144)

### ❑ "x.v.Color", sYCC601 color, Adobe RGB color, Adobe YCC601 color (👉 page 143, 144)

### ❑ Format audio numérique haute définition

### ❑ ARC (Audio Return Channel) (👉 page 8)

#### Système de protection des droits d'auteur

Pour reproduire les signaux audio et vidéo numériques comme les signaux BD-Vidéo ou DVD-Vidéo via la connexion HDMI, cet appareil et le téléviseur doivent tous les deux prendre en charge le système de protection des droits d'auteur, appelé HDCP (High-bandwidth Digital Content Protection System, système de protection des contenus numériques en haute définition). Le système HDCP est une technologie de protection comprenant le chiffrement de données et l'authentification de l'appareil AV connecté. Cet appareil prend en charge le système HDCP.

- Si vous connectez un matériel qui ne prend pas en charge le système HDCP, les signaux vidéo et audio ne seront pas reproduits correctement. Lisez le manuel de l'utilisateur de votre téléviseur ou de votre lecteur pour en savoir plus.

## Réglages associés aux connexions HDMI

Effectuez les réglages nécessaires. Pour plus de détails, voir les pages de référence respectives.

### ❑ Config. HDMI (👉 page 108)

Effectuez ces réglages en fonction des signaux d'entrée/sortie HDMI.

- Sync. labiale auto
- HDMI Contrôle
- Désactiver commande
- Sortie audio HDMI
- Source veille

#### REMARQUE



















L'entrée de signal audio du connecteur d'entrée HDMI peut être émise comme signal de sortie du connecteur de sortie HDMI en réglant la destination de sortie audio HDMI sur le téléviseur. L'entrée des signaux audio via les connecteurs d'entrée analogique/coaxial/optique ne peut pas être émise par le connecteur de sortie HDMI.

## Connexion d'un matériel incompatible HDMI







Pour bénéficier d'une reproduction surround et de vidéos de qualité supérieure, il est recommandé d'utiliser un câble HDMI pour connecter cet appareil à une TV ou à d'autres appareils vidéo (voir page 7 "Connexion d'un matériel compatible HDMI").

Cette section décrit la connexion des appareils qui ne prennent pas en charge la norme HDMI.

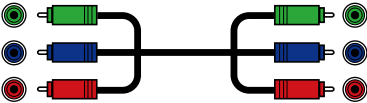
### Modes de connexion de divers appareils

 <b>TV</b>	 <a href="#">page 13</a>	 <b>CBL/SAT</b>	 <a href="#">page 14</a>
 <b>DVD</b>	 <a href="#">page 15</a>	 <b>Blu-ray</b>	 <a href="#">page 16</a>
 <b>AUX</b>	 <a href="#">page 17</a>	 <b>iPod/USB</b>	 <a href="#">page 18</a>
 <b>CD</b>	 <a href="#">page 19</a>	 <b>TUNER</b>	 <a href="#">page 20</a>
 <b>NETWORK</b>	 <a href="#">page 21</a>		

### Câbles utilisés pour les connexions

Câble vidéo (vendus séparément)	
Câble vidéo composante	
Câble vidéo	
Câble audio (vendus séparément)	
Câble numérique coaxial	
Câble optique	
Câble audio	
Câble (vendus séparément)	
Câble Ethernet	

### Modification de la source attribuée aux bornes

Cet appareil peut changer la source attribuée aux bornes DIGITAL AUDIO IN et COMPONENT VIDEO IN.

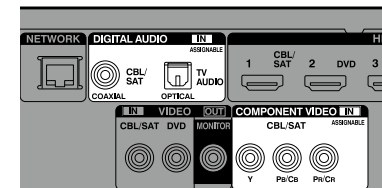

Prenons comme exemple une connexion à un lecteur Blu-ray Disc. Les bornes d'entrée audio numérique et d'entrée vidéo du panneau arrière ne mentionnent pas la prise en charge des lecteurs Blu-ray Disc. Toutefois, les bornes DIGITAL AUDIO IN et COMPONENT VIDEO IN portent la mention "ASSIGNABLE" qui signifie que vous pouvez changer la source qui leur est attribuée. Vous pouvez donc attribuer des lecteurs Blu-ray Disc à ces bornes. Sélectionnez "Blu-ray Disc" dans les options de cet appareil pour lire la source connectée à ces bornes.

### Modification de la source attribuée aux bornes (voir page 113)

## Connexion d'un téléviseur

- Cette section décrit la connexion d'une TV qui ne prend pas en charge les connexions HDMI. Pour les instructions sur les connexions HDMI, voir "Connexion d'un matériel compatible HDMI" ([page 7](#)).
- Si la TV connectée à cet appareil est équipée d'une borne HDMI qui prend en charge ARC, les signaux audio numériques de la TV peuvent être transmis à cet appareil ([page 8](#) "À propos de la fonction ARC (Audio Return Channel)"). La fonction ARC vous permet de profiter sur cet appareil du contenu audio des programmes télévisés et des appareils HDMI directement connectés à la TV sans avoir recours à une connexion audio distincte. Pour la fonction ARC, voir le manuel de votre TV.
- Pour écouter le contenu audio provenant de la TV par le biais de cet appareil, utilisez la connexion numérique optique.



Pour les connexions vidéo, voir "Conversion des signaux vidéo d'entrée pour la sortie (Fonction de conversion vidéo)" ([page 6](#)).

### Connexion audio

Les méthodes suivantes permettent d'effectuer une connexion vers cet appareil. **Utilisez l'une d'entre elles pour réaliser une connexion.**

#### 1 Borne DIGITAL AUDIO OPTICAL Borne DIGITAL AUDIO COAXIAL \*

Lorsqu'un son audio multicanal (train de bits numérique) est transmis, cet appareil le décode afin de générer un son surround.

\* Lorsque vous réalisez ce type de connexion, vous devez modifier les réglages de cet appareil.

([Paramètres des bornes d'entrée](#))

### Connexion vidéo

Les méthodes suivantes permettent d'effectuer une connexion vers cet appareil.

#### 1 Borne VIDEO OUT (MONITOR)

Cette borne permet de créer une connexion vidéo analogique.

#### Paramètres des bornes d'entrée

Lorsque vous réalisez la connexion suivante, vous devez modifier les réglages des bornes d'entrée.

#### 1 Borne DIGITAL AUDIO COAXIAL

Passez de "CBL/SAT" (option par défaut) à "TV AUDIO".

Pour ce faire, voir "Affectation des entrées" ([page 113](#)).

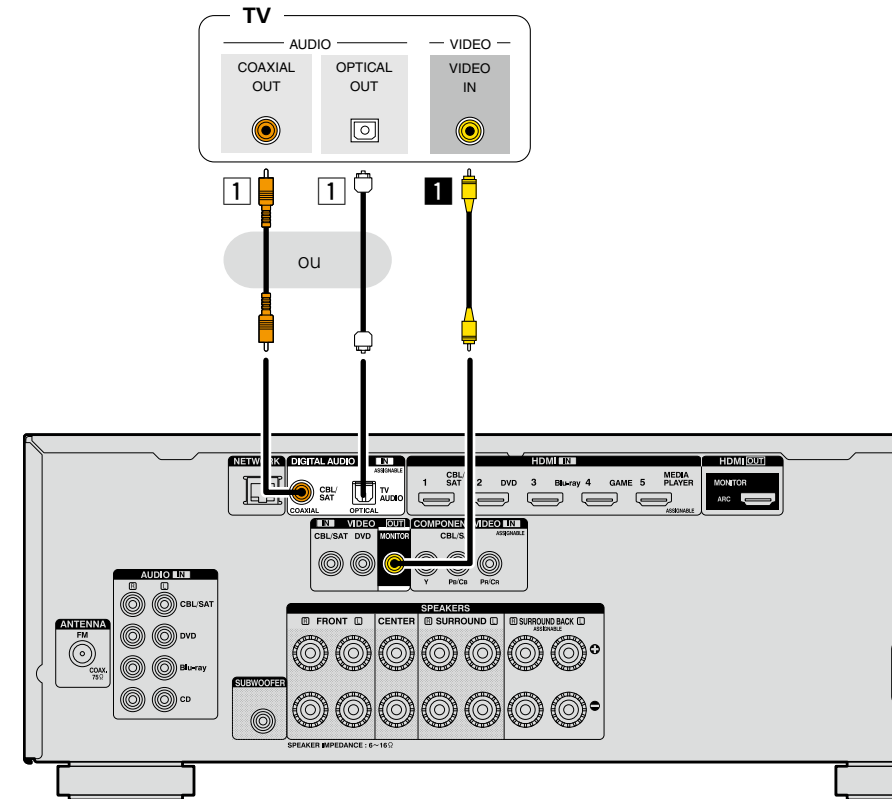

#### REMARQUE

- L'écran du menu s'affiche uniquement sur les TV connectées à cet appareil via un câble HDMI. Si votre TV est connectée à cet appareil via d'autres bornes de sortie vidéo, utilisez le menu tout en regardant l'écran de cet appareil.
- Si vous ne connectez pas cet appareil à votre TV via HDMI, n'établissez pas non plus de connexions HDMI pour les entrées vidéo à partir d'autres appareils vidéo. Pour plus de détails, voir "Conversion des signaux vidéo d'entrée pour la sortie (Fonction de conversion vidéo)" ([page 6](#)).



## Connexion d'un décodeur (Tuner satellite/TV par câble)

Cette section décrit la connexion d'une TV Tuner satellite ou par câble qui ne prend pas en charge les connexions HDMI.

Pour les instructions sur les connexions HDMI, voir "Connexion d'un matériel compatible HDMI" (page 7).

### Connexion audio

Les méthodes suivantes permettent d'effectuer une connexion vers cet appareil. **Utilisez l'une d'entre elles pour réaliser une connexion.**

Les numéros figurant à côté de ces bornes indiquent l'ordre dans lequel il est recommandé de les utiliser. Plus le nombre est bas, meilleure est la qualité de lecture.

#### 1 Borne DIGITAL AUDIO COAXIAL

##### Borne DIGITAL AUDIO OPTICAL \*

Lorsqu'un son audio multicanal (train de bits numérique) est transmis, cet appareil le décode afin de générer un son surround.

\* Lorsque vous réalisez ce type de connexion, vous devez modifier les réglages de cet appareil.

(Paramètres des bornes d'entrée)

#### 2 Borne AUDIO IN (CBL/SAT)

Cette borne permet de créer une connexion audio analogique. Ce type de connexion convertit un signal audio numérique en signal audio analogique. Il se peut donc que la sortie audio soit moins bonne qu'avec les connexions 1.

### Connexion vidéo

Les méthodes suivantes permettent d'effectuer une connexion vers cet appareil. **Utilisez l'une d'entre elles pour réaliser une connexion.**

Les numéros figurant à côté de ces bornes indiquent l'ordre dans lequel il est recommandé de les utiliser. Plus le nombre est bas, meilleure est la qualité de lecture.

#### 1 Borne COMPONENT VIDEO IN (CBL/SAT)

Cette borne permet de créer une connexion vidéo analogique. Cette méthode de connexion divise les signaux vidéo en 3 signaux pour la transmission en fonction des composantes couleur, ce qui permet d'atteindre la meilleure qualité de lecture vidéo des connexions vidéo analogiques, avec une moindre dégradation du signal.

#### 2 Borne VIDEO IN (CBL/SAT)

Cette borne permet de créer une connexion vidéo analogique.

### Paramètres des bornes d'entrée

Lorsque vous réalisez la connexion suivante, vous devez modifier les réglages des bornes d'entrée.

#### 1 Borne DIGITAL AUDIO OPTICAL

Passez de "TV AUDIO" (option par défaut) à "CBL/SAT".

Pour ce faire, voir "Affectation des entrées" (page 113).

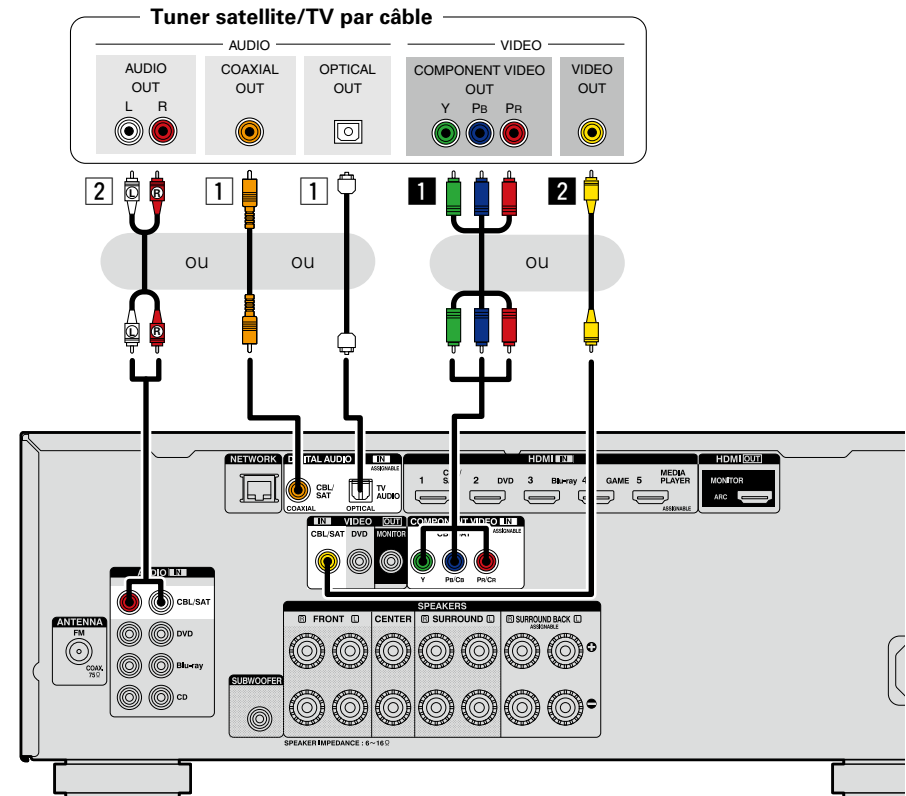

## Connexion d'un lecteur DVD

Cette section décrit la connexion d'un lecteur DVD qui ne prend pas en charge les connexions HDMI. Pour les instructions sur les connexions HDMI, voir "Connexion d'un matériel compatible HDMI" (page 7).

### Connexion audio

Les méthodes suivantes permettent d'effectuer une connexion vers cet appareil. **Utilisez l'une d'entre elles pour réaliser une connexion.**

Les numéros figurant à côté de ces bornes indiquent l'ordre dans lequel il est recommandé de les utiliser. Plus le nombre est bas, meilleure est la qualité de lecture.

#### 1 Borne DIGITAL AUDIO COAXIAL Borne DIGITAL AUDIO OPTICAL

Lorsqu'un son audio multicanal (train de bits numérique) est transmis, cet appareil le décode afin de générer un son surround.

Lorsque vous réalisez ce type de connexion, vous devez modifier les réglages de cet appareil.

(Paramètres des bornes d'entrée)

#### 2 Borne AUDIO IN (DVD)

Cette borne permet de créer une connexion audio analogique. Ce type de connexion convertit un signal audio numérique en signal audio analogique. Il se peut donc que la sortie audio soit moins bonne qu'avec les connexions 1.

### Connexion vidéo

Les méthodes suivantes permettent d'effectuer une connexion vers cet appareil. **Utilisez l'une d'entre elles pour réaliser une connexion.**

Les numéros figurant à côté de ces bornes indiquent l'ordre dans lequel il est recommandé de les utiliser. Plus le nombre est bas, meilleure est la qualité de lecture.

#### 1 Borne COMPONENT VIDEO IN

Cette borne permet de créer une connexion vidéo analogique. Cette méthode de connexion divise les signaux vidéo en 3 signaux pour la transmission en fonction des composantes couleur, ce qui permet d'atteindre la meilleure qualité de lecture vidéo des connexions vidéo analogiques, avec une moindre dégradation du signal.

Lorsque vous réalisez ce type de connexion, vous devez modifier les réglages de cet appareil.

(Paramètres des bornes d'entrée)

#### 2 Borne VIDEO IN (DVD)

Cette borne permet de créer une connexion vidéo analogique.

### Paramètres des bornes d'entrée

Lorsque vous réalisez la connexion suivante, vous devez modifier les réglages des bornes d'entrée.

#### 1 Borne DIGITAL AUDIO COAXIAL

Passez de "CBL/SAT" (option par défaut) à "DVD".

#### Borne DIGITAL AUDIO OPTICAL

Passez de "TV AUDIO" (option par défaut) à "DVD".

#### 1 Borne COMPONENT VIDEO IN

Passez de "CBL/SAT" (option par défaut) à "DVD".

Pour ce faire, voir "Affectation des entrées" (page 113).

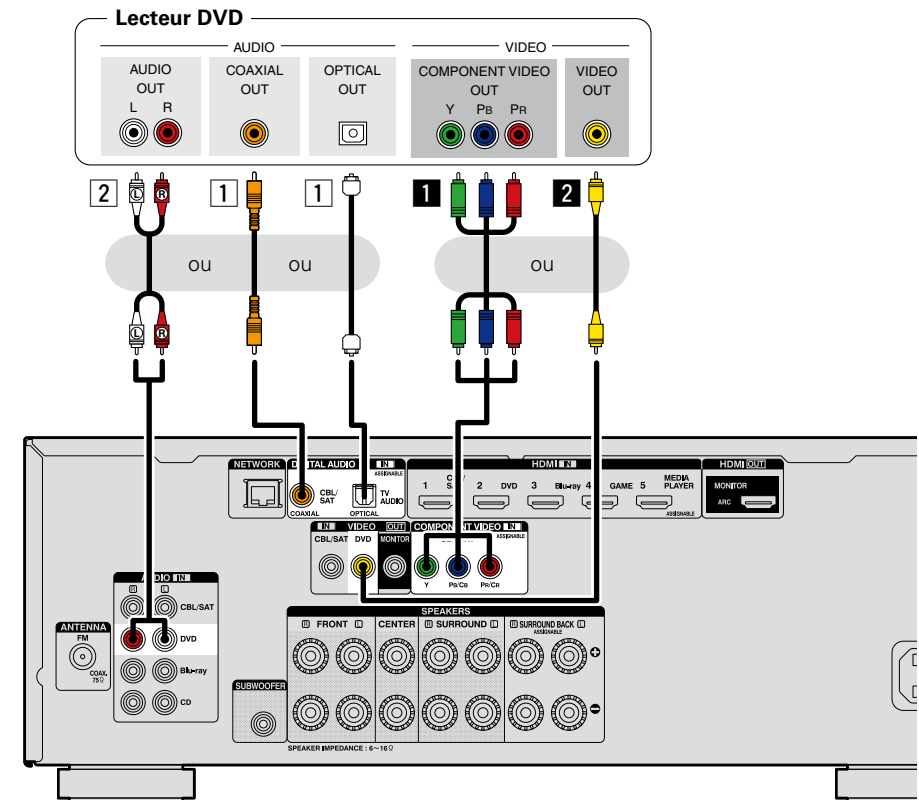

## Connexion d'un lecteur Blu-ray Disc

Cette section décrit la connexion d'un lecteur Blu-ray Disc qui ne prend pas en charge les connexions HDMI.

Pour les instructions sur les connexions HDMI, voir "Connexion d'un matériel compatible HDMI" ([page 7](#)).

### Connexion audio

Les méthodes suivantes permettent d'effectuer une connexion vers cet appareil. **Utilisez l'une d'entre elles pour réaliser une connexion.**

Les numéros figurant à côté de ces bornes indiquent l'ordre dans lequel il est recommandé de les utiliser. Plus le nombre est bas, meilleure est la qualité de lecture.

#### 1 Borne DIGITAL AUDIO COAXIAL Borne DIGITAL AUDIO OPTICAL

Lorsqu'un son audio multicanal (train de bits numérique) est transmis, cet appareil le décode afin de générer un son surround. Toutefois, les signaux audio en train de bits numérique pour audio HD provenant de lecteurs Blu-ray (tels que Dolby Digital Plus et dts-HD) ne peuvent pas être transmis. Lorsque vous réalisez ce type de connexion, vous devez modifier les réglages de cet appareil.

[Paramètres des bornes d'entrée](#)

#### 2 Borne AUDIO IN (Blu-ray)

Cette borne permet de créer une connexion audio analogique. Ce type de connexion convertit un signal audio numérique en signal audio analogique. Il se peut donc que la sortie audio soit moins bonne qu'avec les connexions 1.

### Connexion vidéo

Les méthodes suivantes permettent d'effectuer une connexion vers cet appareil.

#### 1 Borne COMPONENT VIDEO IN

Cette borne permet de créer une connexion vidéo analogique. Cette méthode de connexion divise les signaux vidéo en 3 signaux pour la transmission en fonction des composantes couleur, ce qui permet d'atteindre la meilleure qualité de lecture vidéo des connexions vidéo analogiques, avec une moindre dégradation du signal.

Lorsque vous réalisez ce type de connexion, vous devez modifier les réglages de cet appareil.

[Paramètres des bornes d'entrée](#)

#### Paramètres des bornes d'entrée

Lorsque vous réalisez la connexion suivante, vous devez modifier les réglages des bornes d'entrée.

##### 1 Borne DIGITAL AUDIO COAXIAL

Passez de "CBL/SAT" (option par défaut) à "Blu-ray".

##### Borne DIGITAL AUDIO OPTICAL

Passez de "TV AUDIO" (option par défaut) à "Blu-ray".

##### 1 Borne COMPONENT VIDEO IN

Passez de "CBL/SAT" (option par défaut) à "Blu-ray".

Pour ce faire, voir "Affectation des entrées" ([page 113](#)).

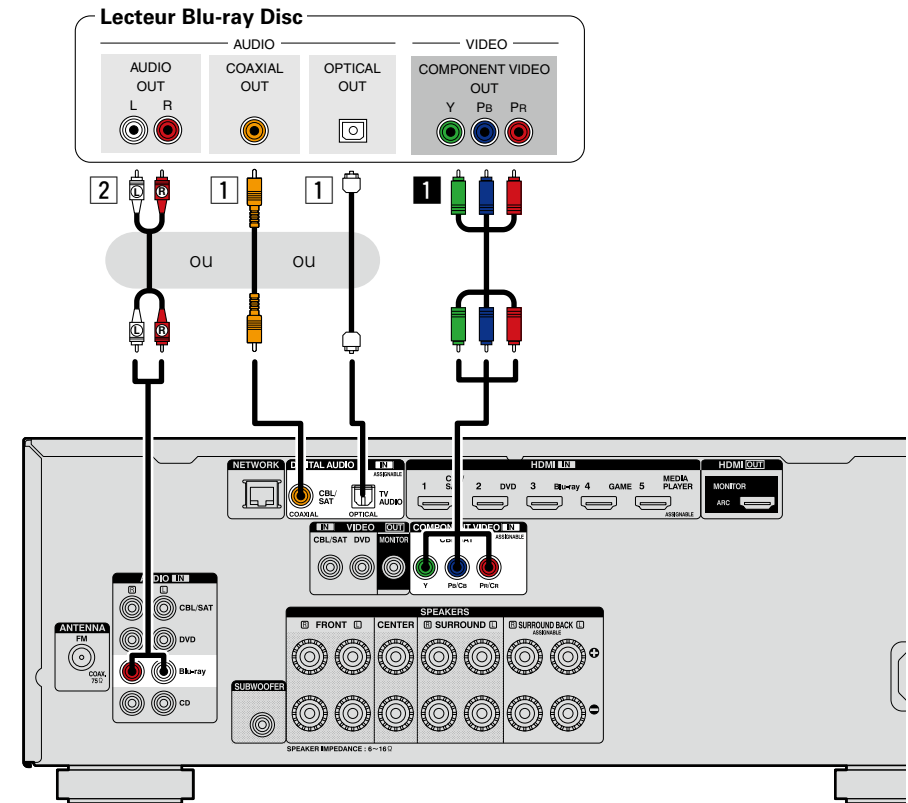

Lorsque vous souhaitez effectuer une lecture audio HD (Dolby TrueHD, DTS-HD, Dolby Digital Plus, DTS Express) et Multicanaux PCM avec cet appareil, utilisez une connexion HDMI ([page 7](#) "Connexion d'un matériel compatible HDMI").

## Connexion d'un caméscope numérique

Cette section décrit la connexion d'un caméscope numérique qui ne prend pas en charge les connexions HDMI.

Pour les instructions sur les connexions HDMI, voir "Connexion d'un matériel compatible HDMI" (page 7).

### Connexion audio

Les méthodes suivantes permettent d'effectuer une connexion vers cet appareil. **Utilisez l'une d'entre elles pour réaliser une connexion.**

Les numéros figurant à côté de ces bornes indiquent l'ordre dans lequel il est recommandé de les utiliser. Plus le nombre est bas, meilleure est la qualité de lecture.

#### 1 Borne DIGITAL AUDIO COAXIAL Borne DIGITAL AUDIO OPTICAL

Lorsqu'un son audio multicanal (train de bits numérique) est transmis, cet appareil le décode afin de générer un son surround.

Lorsque vous réalisez ce type de connexion, vous devez modifier les réglages de cet appareil.

 **Paramètres des bornes d'entrée**

#### 2 Borne AUDIO IN (AUX)

Cette borne permet de créer une connexion audio analogique. Ce type de connexion convertit un signal audio numérique en signal audio analogique. Il se peut donc que la sortie audio soit moins bonne qu'avec les connexions 1.

### Connexion vidéo

Les méthodes suivantes permettent d'effectuer une connexion vers cet appareil. **Utilisez l'une d'entre elles pour réaliser une connexion.**

Les numéros figurant à côté de ces bornes indiquent l'ordre dans lequel il est recommandé de les utiliser. Plus le nombre est bas, meilleure est la qualité de lecture.

#### 1 Borne COMPONENT VIDEO IN

Cette borne permet de créer une connexion vidéo analogique. Cette méthode de connexion divise les signaux vidéo en 3 signaux pour la transmission en fonction des composantes couleur, ce qui permet d'atteindre la meilleure qualité de lecture vidéo des connexions vidéo analogiques, avec une moindre dégradation du signal.

Lorsque vous réalisez ce type de connexion, vous devez modifier les réglages de cet appareil.

 **Paramètres des bornes d'entrée**

#### 2 Borne VIDEO IN (AUX)

Cette borne permet de créer une connexion vidéo analogique.

#### Paramètres des bornes d'entrée

Lorsque vous réalisez la connexion suivante, vous devez modifier les réglages des bornes d'entrée.

##### 1 Borne DIGITAL AUDIO COAXIAL

Passez de "CBL/SAT" (option par défaut) à "AUX".

##### Borne DIGITAL AUDIO OPTICAL

Passez de "TV AUDIO" (option par défaut) à "AUX".

##### 1 Borne COMPONENT VIDEO IN

Passez de "CBL/SAT" (option par défaut) à "AUX".

Pour ce faire, voir "Affectation des entrées" (page 113).

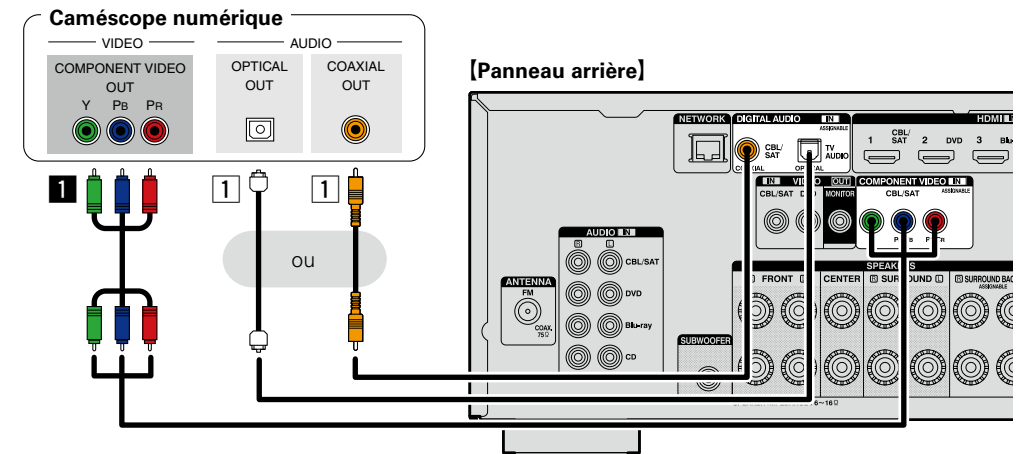
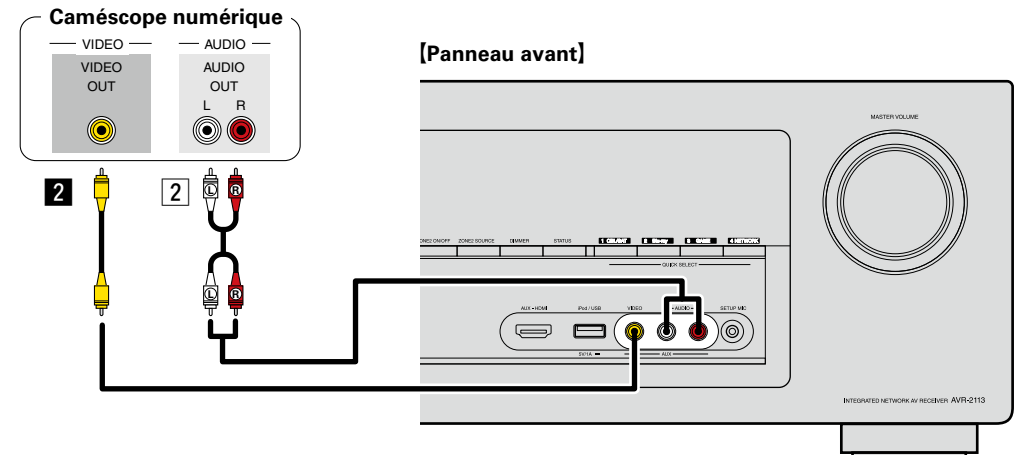

Vous pouvez jouer en connectant une console de jeu via la borne d'entrée AUX. Pour ce faire, sélectionnez la source d'entrée "AUX".

#### REMARQUE

Lorsqu'un signal vidéo non standard d'une console de jeux ou d'une autre source est entré, la fonction de conversion vidéo (page 6) peut ne pas fonctionner. Dans ce cas, utilisez la sortie moniteur de la même borne comme entrée.

## Connexion d'un iPod ou d'un dispositif mémoire USB sur le port iPod/USB

- Vous pouvez écouter de la musique, stockée sur l'iPod ou le dispositif mémoire USB.
- Pour le mode d'emploi, voir "Lecture du contenu d'un iPod" (☞ page 32) ou "Lecture du contenu d'un dispositif mémoire USB" (☞ page 35).

### Câbles utilisés pour les connexions

Pour brancher un iPod à cet appareil, utilisez le câble USB fourni avec l'iPod.

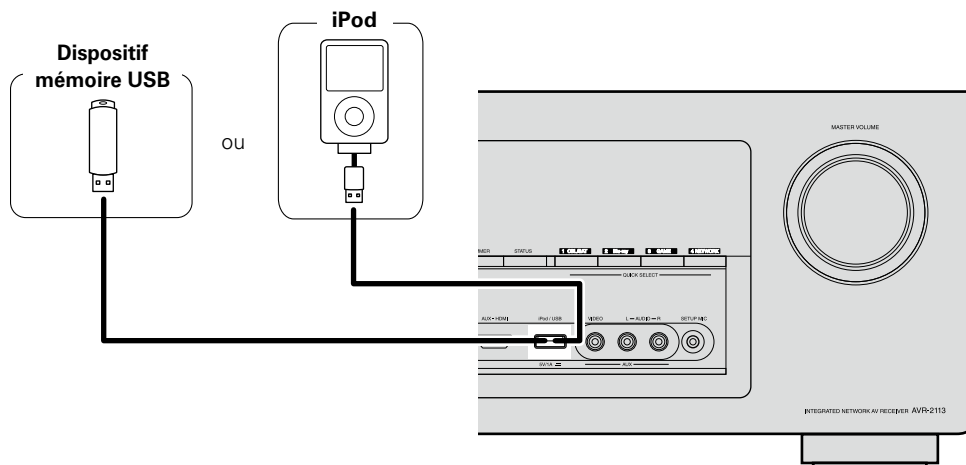

DENON ne garantit pas que tous les dispositifs mémoire USB fonctionnent ou soient alimentés. Lorsque vous utilisez un disque dur portable à connexion par USB dont l'alimentation peut se faire en connectant un adaptateur CA, nous vous recommandons d'utiliser cet adaptateur.

### REMARQUE

- Les dispositifs mémoire USB ne fonctionnent pas via un hub USB.
- Il n'est pas possible d'utiliser cet appareil en connectant son port iPod/USB à un PC au moyen d'un câble USB.
- N'utilisez pas de câbles d'extension pour connecter un dispositif de mémoire USB. Ceux-ci peuvent causer des interférences radio avec les autres appareils.
- Lorsque vous connectez un iPhone à cet appareil, veuillez garder l'iPhone à au moins 20 cm de l'appareil. Si l'iPhone est plus près de cet appareil et qu'un appel téléphonique est reçu par l'iPhone, il se peut que du bruit soit généré par l'appareil.
- Si vous raccordez l'iPod avec un câble iPod (du commerce) mesurant plus de 2 m, le son peut ne pas être lu correctement. Dans ce cas, utilisez un câble iPod authentique ou un câble mesurant moins de 1 m.

## Modèles d'iPod pris en charge

### • iPod classic



iPod classic  
80GB



iPod classic  
160GB (2007)



iPod classic  
160GB (2009)

### • iPod nano



iPod nano  
3rd generation  
(video)  
4GB 8GB



iPod nano  
4th generation (video)  
8GB 16GB



iPod nano  
5th generation (video camera)  
8GB 16GB



iPod nano  
6th generation  
8GB 16GB

### • iPod touch



iPod touch  
1st generation  
8GB 16GB 32GB



iPod touch  
2nd generation  
8GB 16GB 32GB



iPod touch  
3rd generation  
32GB 64GB



iPod touch  
4th generation  
8GB 32GB 64GB

### • iPhone



iPhone  
4GB 8GB 16GB



iPhone 3G  
8GB 16GB



iPhone 3GS  
8GB 16GB 32GB



iPhone 4  
8GB 16GB 32GB



iPhone 4S  
16GB 32GB 64GB

(à partir de avril 2012)

## Connexion d'un lecteur CD

Vous pouvez écouter un CD.

### Connexion audio

Les méthodes suivantes permettent d'effectuer une connexion vers cet appareil. **Utilisez l'une d'entre elles pour réaliser une connexion.**

Les numéros figurant à côté de ces bornes indiquent l'ordre dans lequel il est recommandé de les utiliser. Plus le nombre est bas, meilleure est la qualité de lecture.

#### 1 Borne DIGITAL AUDIO COAXIAL

##### Borne DIGITAL AUDIO OPTICAL

Lorsqu'un son audio multicanal (train de bits numérique) est transmis, cet appareil le décode afin de générer un son surround.

Lorsque vous réalisez ce type de connexion, vous devez modifier les réglages de cet appareil.

(☞ **Paramètres des bornes d'entrée**)

#### 2 Borne AUDIO IN (CD)

Cette borne permet de créer une connexion audio analogique. Ce type de connexion convertit un signal audio numérique en signal audio analogique. Il se peut donc que la sortie audio soit moins bonne qu'avec les connexions 1.

### Paramètres des bornes d'entrée

Lorsque vous réalisez la connexion suivante, vous devez modifier les réglages des bornes d'entrée.

#### 1 Borne DIGITAL AUDIO COAXIAL

Passez de "CBL/SAT" (option par défaut) à "CD".

#### Borne DIGITAL AUDIO OPTICAL

Passez de "TV AUDIO" (option par défaut) à "CD".

Pour ce faire, voir "Affectation des entrées" (☞ [page 113](#)).

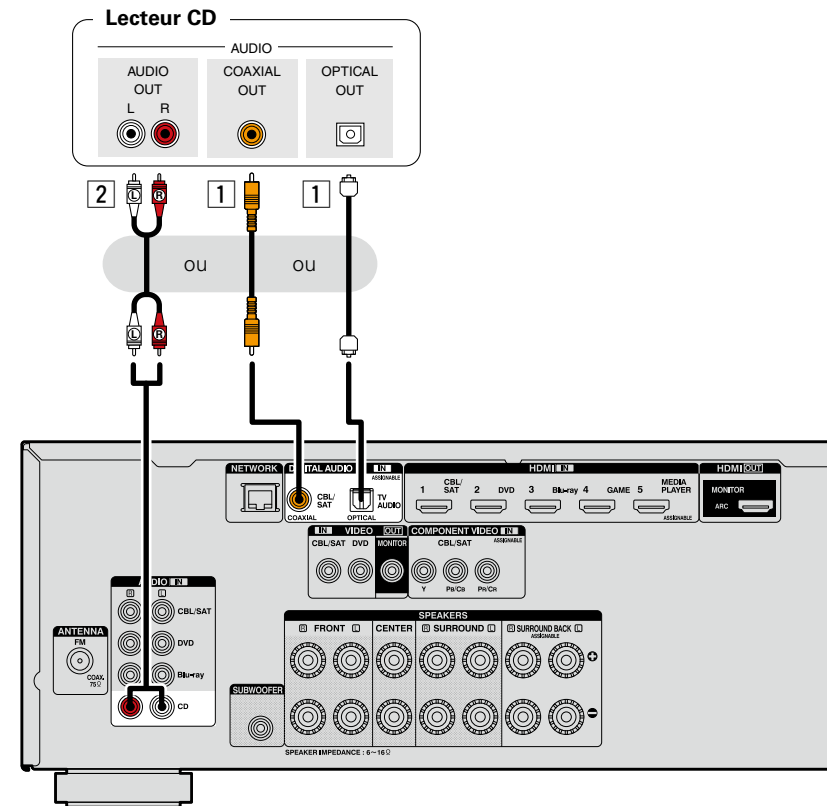

## Connexion d'une FM antenne

- Connectez l'antenne FM fournies avec l'appareil pour écouter confortablement vos émissions de radio.
- Après avoir connecté l'antenne et vérifié la réception d'un signal radiodiffusé ([page 38](#) "Écoute d'émissions FM"), utilisez du ruban adhésif pour fixer l'antenne dans la position où le bruit est le plus faible.

### REMARQUE

- Ne connectez pas simultanément deux antennes FM.
- Si vous ne parvenez pas à recevoir un signal radiodiffusé de bonne qualité, nous vous recommandons d'installer une antenne extérieure. Renseignez-vous dans le magasin où vous avez acheté l'appareil pour en savoir plus.

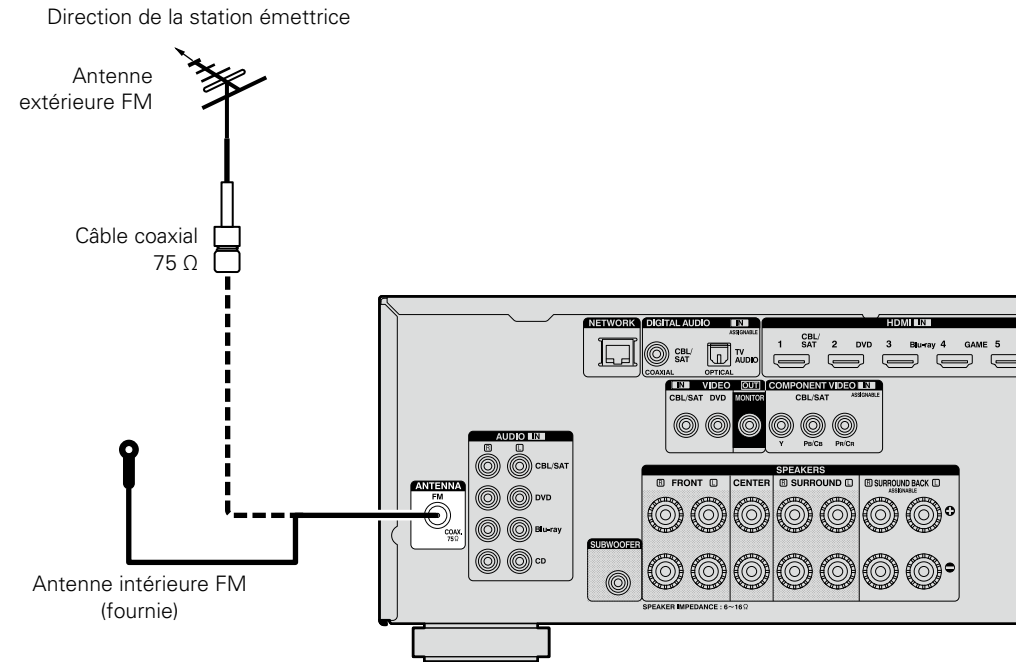

## Connexion à un réseau domestique (LAN)

Vous pouvez connecter cet appareil à votre réseau domestique pour réaliser différents types de lectures et d'opérations, comme suit. Avant de réaliser des connexions réseau pour cet appareil, lisez attentivement les informations figurant dans cette page.

- Lecture de contenu audio réseau, tel que des radios Internet ou des serveurs de musique
- Lecture de musique à partir de services en ligne
- AirPlay
- Utilisation de cet appareil via le réseau

En outre, lorsqu'un micrologiciel mis à jour est disponible pour améliorer le fonctionnement de cet appareil, nous transmettons les informations mises à jour à cet appareil via le réseau. Vous pouvez ensuite télécharger le micrologiciel le plus récent.

Pour plus d'informations, sélectionnez "Mettre à jour" dans le menu (☞ page 127).

Des réglages réseau sont nécessaires. Voir "Réseau" dans le menu (☞ page 120) pour plus d'informations sur les réglages réseau.

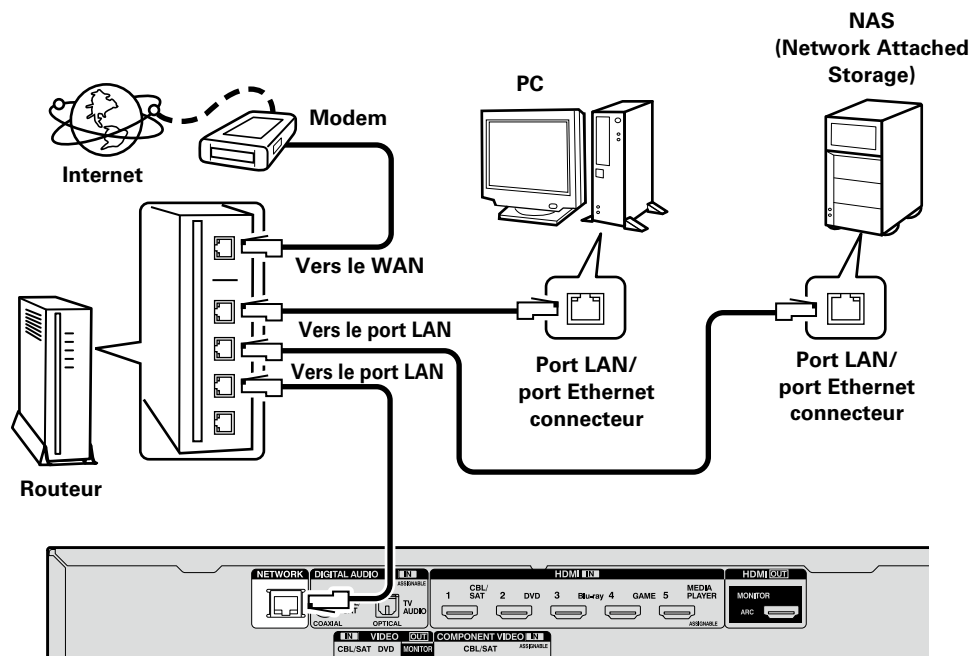

**Contactez un FAI (fournisseur d'accès Internet) ou un magasin d'informatique pour la connexion à Internet.**

## Système requis

### ☐ Connexion Internet haut débit

#### ☐ Modem

Il s'agit d'un appareil qui est connecté à la ligne à haut débit pour communiquer avec Internet. Certains sont intégrés avec un routeur.

#### ☐ Routeur

Lorsque vous utilisez cet appareil, nous vous recommandons d'utiliser un routeur équipé des fonctions suivantes:

- Serveur DHCP intégré  
Cette fonction attribue automatiquement une adresse IP au LAN.
- Commutateur 100BASE-TX intégré  
Lorsque vous connectez plusieurs appareils, nous vous recommandons d'utiliser un hub de commutation ayant une vitesse d'au moins 100 Mbps.

### ☐ Câble Ethernet (CAT-5 ou plus recommandé)

- N'utilisez qu'un câble STP ou ScTP LAN blindé, disponible chez un détaillant.
- Il est recommandé d'utiliser un câble Ethernet normal de type blindé. Si vous utilisez un câble de type plat ou non-blindé, le bruit peut perturber les autres appareils.



- Si le contrat de fournisseur d'accès à Internet spécifie que les réglages réseau de la ligne sont manuels, effectuez les réglages dans le "Réseau" (☞ page 120).
- Cet appareil permet d'utiliser les fonctions DHCP et Auto IP pour effectuer automatiquement les réglages réseau.
- Cet appareil exécute automatiquement le réglage de l'adresse IP et les autres réglages lorsqu'il est utilisé avec la fonction DHCP d'un routeur à haut débit.  
Lorsque cet appareil est connecté à un réseau sans la fonction DHCP, effectuez les réglages de l'adresse IP, etc., dans le "Réseau" (☞ page 120).
- Si vous effectuez les réglages manuellement, vérifiez le contenu des réglages avec l'administrateur du réseau.

### REMARQUE

- Vous devez souscrire un contrat auprès d'un FAI pour vous connecter à Internet. Aucun autre contrat n'est nécessaire si vous avez déjà une connexion Internet haut débit.
- Les routeurs compatibles dépendent du FAI. Contactez un FAI ou un magasin d'informatique pour plus de détails.
- DENON ne sera en aucun cas tenu responsable pour les erreurs ou les problèmes de communication résultant de l'environnement en réseau du client ou des appareils connectés.
- Cet appareil n'est pas compatible PPPoE. Un routeur compatible PPPoE est nécessaire si le contrat de votre ligne est de type PPPoE.
- Ne branchez pas de borne NETWORK directement sur le port LAN ou la borne Ethernet de votre ordinateur.
- Pour écouter un flux audio en streaming, utilisez un routeur prenant en charge le streaming audio.



## Connexion du cordon d'alimentation

Une fois toutes les connexions effectuées, insérez la fiche d'alimentation dans la prise murale.

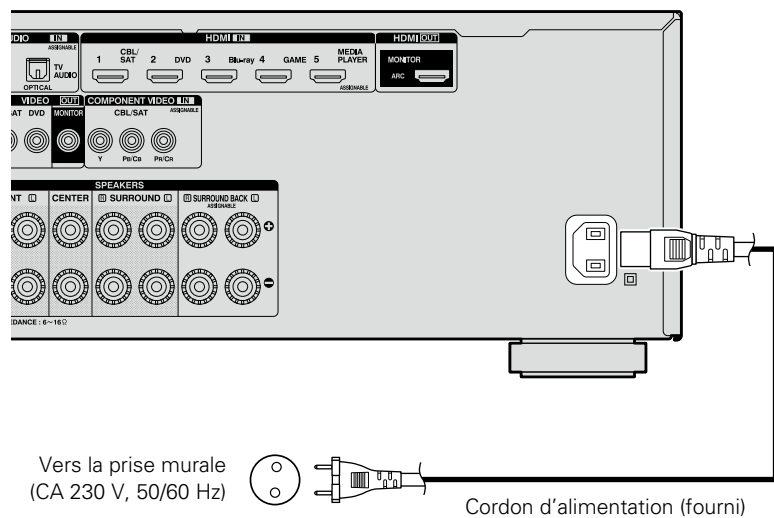

### REMARQUE

- **Ne pas brancher le cordon d'alimentation avant d'avoir terminé toutes les connexions.**
- Ne pas mêler les cordons d'alimentation avec les câbles de connexion. Vous risquez de générer un bourdonnement ou du bruit.

# Configuration

Ce chapitre explique la configuration de "Conf. Audyssey®" qui permet de régler automatiquement vos enceintes de façon optimale, et "Réseau" qui permet de raccorder cette unité à un réseau domestique (LAN).

Cet appareil vous permet de lire des fichiers musicaux stockés sur un ordinateur ainsi que de la musique provenant d'une radio sur Internet en passant par votre réseau domestique (LAN).

❑ Connexion des enceintes (👉 page 79)

❑ Configuration des enceintes (Conf. Audyssey®) (👉 page 23)

❑ Réalisation des réglages réseau (Réseau) (👉 page 29)

Lecture (Utilisation basique) (👉 page 30)

Sélection d'un mode d'écoute (Mode son) (👉 page 70)

Lecture (Utilisation avancée) (👉 page 89)



## Configuration des enceintes (Conf. Audyssey®)



**Les caractéristiques acoustiques des enceintes connectées et du local d'écoute sont mesurées et les réglages les plus précis sont automatiquement faits. Cette procédure s'appelle "Conf. Audyssey®".**

**Pour effectuer les mesures, placez le microphone de configuration en différents endroits dans toute la zone d'écoute. Pour un meilleur résultat, il est recommandé d'effectuer la mesure sur six points ou plus, comme illustré (jusqu'à huit points).**

- Lorsque vous lancez la procédure "Conf. Audyssey®", les fonctions Audyssey MultEQ® XT/Audyssey Dynamic EQ®/Audyssey Dynamic Volume® deviennent actives (👉 page 105).
- Pour configurer manuellement les enceintes, utilisez l'option "Enceintes" (👉 page 116) du menu.

### REMARQUE

- Le silence doit régner le plus possible dans la pièce. Un bruit de fond peut interrompre les mesures. Fermez les fenêtres et éteignez les appareils électroniques (téléviseurs, radios, climatiseurs, éclairages fluorescents, etc.). Les sons émis par ces appareils pourraient avoir une incidence sur les mesures.
- Pendant les mesures, placez les téléphones portables hors de la pièce d'écoute. Les signaux de téléphonie mobile pourraient perturber les mesures.
- Ne débranchez pas le microphone de configuration de l'appareil principal tant que la procédure "Conf. Audyssey®" n'est pas terminée.
- Pendant les mesures, ne laissez aucun objet sur le passage et ne restez pas debout entre les enceintes et le micro. Les relevés seraient incorrects. Pendant les mesures, des sons d'essai puissants peuvent retentir, mais ceci est normal.
- Ceci est normal. S'il y a un bruit de fond dans la pièce, le volume de ces signaux d'essai augmente.
- Si vous utilisez la touche **VOLUME ▲▼** de la télécommande ou **MASTER VOLUME** de l'appareil au cours des mesures, celles-ci sont annulées.
- Il n'est pas possible d'effectuer ces mesures lorsqu'un casque est connecté. Débranchez le casque audio avant de procéder à la configuration Conf. Audyssey®.



### Positionnement du microphone de configuration

- Pour effectuer les mesures, placez le micro calibré successivement dans plusieurs points de la zone d'écoute comme dans l'【Exemple ①】. Pour un meilleur résultat, il est recommandé d'effectuer la mesure sur six points ou plus, comme illustré (jusqu'à huit points).
- Même si la zone d'écoute est petite comme dans l'【Exemple ②】), la mesure sur plusieurs points aura pour résultat de rectifier positivement l'écoute.

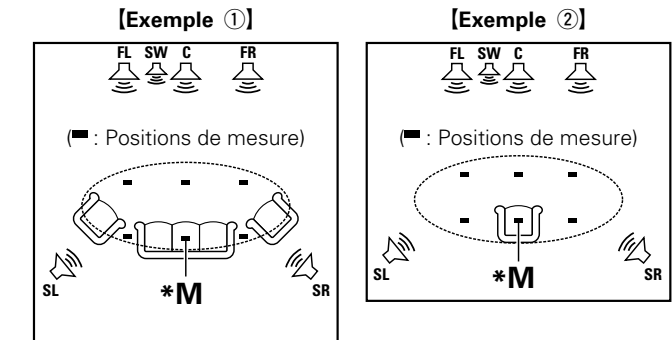

FL Enceinte avant (G)  
FR Enceinte avant (D)  
C Enceinte centrale

SW Subwoofer  
SL Enceinte surround (G)  
SR Enceinte surround (D)

### A propos de la position d'écoute principale (\*M)

La position d'écoute principale est la position où plusieurs auditeurs ou une personne seule s'assoient naturellement dans l'enceinte de l'environnement d'écoute. Avant de lancer la procédure "Conf. Audyssey®", disposez le microphone de configuration dans la position d'écoute principale. Audyssey MultEQ® XT utilise les mesures à partir de ce point pour calculer la distance de l'enceinte, le niveau, la polarité et la valeur de croisement du subwoofer.

## 1 Préparation du microphone de configuration fourni

Installez le micro sur un trépied ou un support et installez-le à la position d'écoute principale.

Lors de la mise en place du microphone de configuration, ajustez le récepteur sonore à la hauteur de l'oreille de l'auditeur.

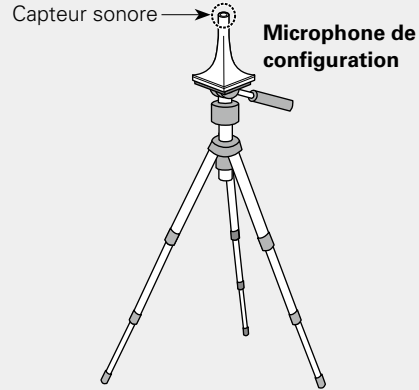

Si vous ne disposez pas d'un trépied ou d'un support, configurez par exemple le microphone sur un siège sans dossier.

### REMARQUE

- Ne tenez pas le microphone de configuration dans vos mains pendant les mesures.
- Évitez de placer le microphone de configuration à côté d'un dossier ou d'un mur; la réflexion acoustique peut en effet donner des résultats inexacts.

## 2 Configuration du subwoofer

Si vous utilisez un subwoofer compatible avec les réglages suivants, configurez-le comme indiqué ci-dessous.

Pour plus de détails, voir le manuel de votre subwoofer.

### ❑ Subwoofer doté d'un mode direct

Placez le mode direct sur "Marche" et désactivez le réglage du volume et le réglage de la fréquence croisée.

### ❑ Subwoofer ne possédant pas de mode direct

Effectuez les réglages suivants:

- **Volume** : "position 12 heures"
- **Fréquence croisée** : "Fréquence maximale/la plus élevée"
- **Filtre passe-bas** : "Arrêt"
- **Mode veille** : "Arrêt"

## 3 Configuration de la télécommande

### ❑ Configuration du mode zone

Appuyez sur **MAIN** pour sélectionner le mode zone sur MAIN ZONE. **MAIN** s'allume.

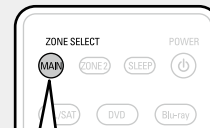

Appuyez sur MAIN

## Préparation

### 4 Connectez le micro sur la prise SETUP MIC de cet appareil.

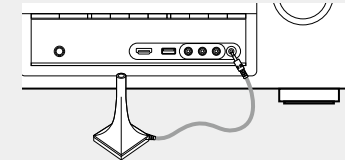

Lorsque le microphone de configuration est connecté, l'écran suivant s'affiche.



- Ici, nous expliquons la configuration en utilisant l'exemple de la lecture sur enceintes 7.1 canaux.

Pour configurer des systèmes d'enceintes surround autres que 7.1 canaux, suivez les étapes 3 et 6 du paragraphe "Configuration de "Affect. Ampli"" ([page 87](#)).

Si des canaux non utilisés sont définis avec "Sélection des canaux", la durée de mesure peut être raccourcie. Pour le réglage, effectuez les étapes 7 à 12 du chapitre "Configuration de "Sélection des canaux"" ([page 88](#)).

## Préparation (suite)

- 5 Sélectionner “Démarrer” et appuyez ensuite sur ENTER.**  
L'écran de réglage du volume du subwoofer s'affiche.

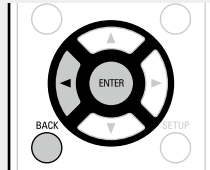

- 6 Sélectionner “Suivant” et appuyez ensuite sur ENTER.**

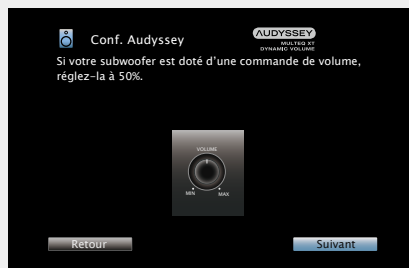

## Détection et mesure (Principale)

Cette étape vérifie automatiquement la configuration et la taille des enceintes et calcule le niveau du canal, la distance et la fréquence croisée.  
Elle corrige également la distorsion dans la zone d'écoute.

- 7 Sélectionner “Lancer Test” et appuyez ensuite sur ENTER.**

Quand les mesures commencent, un signal d'essai est transmis dans chaque enceinte.

- La mesure peut prendre plusieurs minutes.

- 8 Les enceintes détectées sont affichées.**

- L'illustration ci-dessous montre un exemple de ce que l'on obtient après la détection des enceintes avant, de l'enceinte centrale, du subwoofer et des enceintes surround.

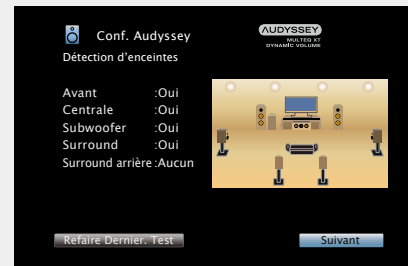
**REMARQUE**

Si une enceinte pourtant branchée n'est pas affichée, il est possible que son branchement ne soit pas correct. Vérifiez le branchement des enceintes.

- 9 Sélectionner “Suivant” et appuyez ensuite sur ENTER.**

**REMARQUE**

**Si “Attention!” s'affiche sur l'écran du téléviseur :**

Allez à “Message d'erreur” (page 28). Vérifiez les points concernés et effectuez les procédures nécessaires.

Si cela résout le problème, retournez à l'écran précédent et relancez la procédure “Conf. Audyssey®”.

**Retour à l'écran précédent**

Sélectionner “Retour” et appuyez ensuite sur **ENTER**.

**Quand la mesure s'arrête**

- ① Appuyez sur **BACK** pour afficher l'écran contextuel.
- ② Appuyez sur **◀** pour sélectionner “Oui” et appuyez ensuite sur **ENTER**.

**Pour configurer à nouveau les enceintes**

Répétez l'opération à partir de l'étape 4 de la procédure.

## Mesure (2e – 8e)

- Lors de cette étape, vous réaliserez des mesures à plusieurs positions (deux à huit positions) autres que la position d'écoute principale.
- Il n'est possible de mesurer qu'un seul point mais la mesure de plusieurs points augmente la précision de la correction de la distorsion acoustique dans la zone d'écoute.

### 10 Disposez le microphone de configuration à la position 2, sélectionner "Continuer", puis appuyez sur ENTER.

La mesure du deuxième point démarre. Les mesures peuvent être effectuées jusqu'à huit points.

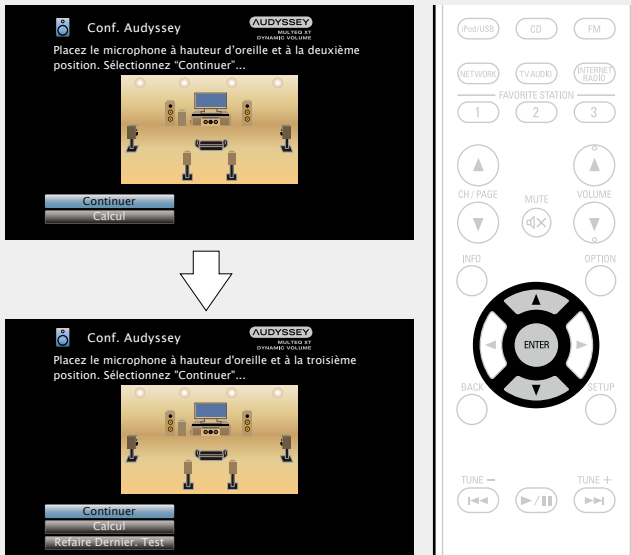

- Pour passer la mesure de la troisième position d'écoute et des suivantes, utilisez  $\Delta$ / $\nabla$  pour sélectionner "Calcul" et appuyez sur **ENTER** pour passer à l'étape 13.
- Pour mesurer à nouveau la deuxième position, utilisez  $\Delta$ / $\nabla$  pour sélectionner "Refaire Dernier.Test" et appuyez sur **ENTER**.

## Calcul

### 11 Répétez l'étape 10 pour mesurer les positions 3 à 8.

Lorsque la mesure de la position 8 est terminée, le message "Mesures terminées." s'affiche.

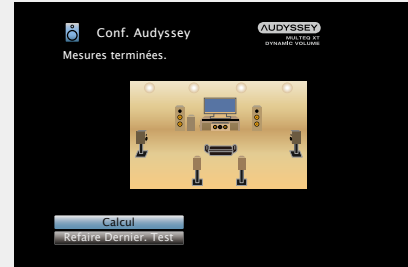

### 12 Sélectionner "Calcul" et appuyez ensuite sur ENTER.

Les résultats des mesures sont analysés et la réponse en fréquence de chaque enceinte de la pièce d'écoute est déterminée.

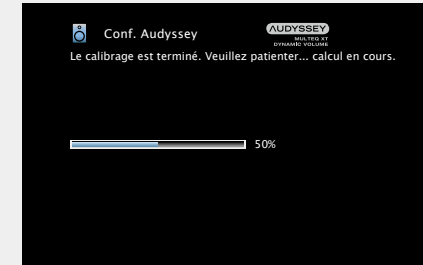

- L'analyse prend plusieurs minutes. Plus il y a d'enceintes et de positions de mesure, plus l'analyse est longue.

## Vérification

**13** Utilisez  $\Delta$ / $\nabla$  pour sélectionner l'élément à vérifier, puis appuyez sur **ENTER**.

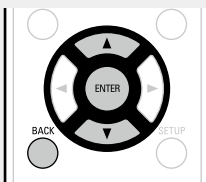

- Les subwoofers peuvent mesurer une distance constatée plus grande que la distance réelle du fait du retard électrique commun aux subwoofers.
- Si vous souhaitez vérifier un autre élément, appuyez sur **BACK**.

## REMARQUE

- Si le résultat obtenu diffère de la façon dont les enceintes sont connectées en réalité ou si "Attention!" s'affiche, consultez "Message d'erreur" ([page 28](#)). Ensuite, exécutez une nouvelle fois la procédure "Conf. Audyssey®".
- Si vous modifiez la position ou l'orientation d'une enceinte, effectuez de nouveau la procédure "Conf. Audyssey®" pour obtenir la meilleure correction d'égaliseur.

## Mémoriser

**14** Sélectionner "Mémoriser" et appuyez ensuite sur **ENTER**.

Enregistrez les résultats des mesures.

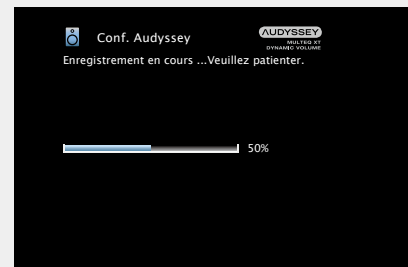

- La sauvegarde des résultats nécessite 10 secondes environ.
- Pendant l'enregistrement des résultats des mesures, "Enregistrement en cours ...Veuillez patienter." s'affiche. Lorsque l'enregistrement est terminé, "Enregistrement terminé. La configuration Audyssey® est terminée. Débranchez le microphone." s'affiche.

## REMARQUE

Veillez à ne pas éteindre l'appareil pendant l'enregistrement des résultats des mesures.

## Fin

**15** Débranchez le microphone de configuration de la prise SETUP MIC de l'appareil.

**16** Activez Audyssey Dynamic Volume®.

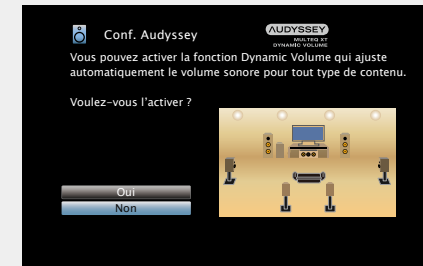

- Cette fonction ajuste le volume de sortie au niveau optimal tout en surveillant constamment le niveau d'entrée audio de l'appareil. Le contrôle du volume optimal s'effectue automatiquement sans aucune perte de dynamisme et de clarté du son lorsque, par exemple, le volume augmente soudainement dans les spots publicitaires pendant les programmes de télévision.

**Pour activer Dynamic Volume**

- Appuyez sur  $\Delta$  pour sélectionner "Oui", puis appuyez sur **ENTER**. L'appareil passe automatiquement en mode "Medium" ([page 106](#)).

**Pour désactiver Dynamic Volume**

- Appuyez sur  $\nabla$  pour sélectionner "Non", puis appuyez sur **ENTER**.



## REMARQUE

Après "Conf. Audyssey®", ne modifiez pas les connexions des enceintes ni le volume des subwoofers. Si une modification intervient par erreur, reprenez "Conf. Audyssey®".

## Message d'erreur

### REMARQUE

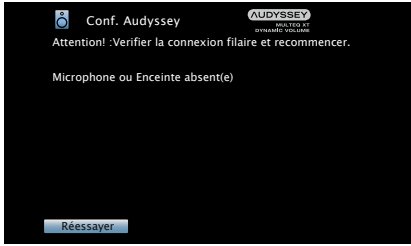
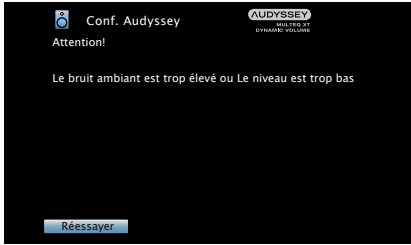
- Si la procédure "Conf. Audyssey®" n'a pas pu être achevée à cause de la disposition des enceintes, des conditions de mesure, etc., un message d'erreur s'affiche. Si cela se produit, vérifiez les points concernés et prenez les mesures nécessaires. Ensuite, exécutez de nouveau la procédure "Conf. Audyssey®".
- Si le résultat diffère toujours de l'état de connexion réel une fois les nouvelles mesures prises ou si le message d'erreur s'affiche de nouveau, il est possible que les haut-parleurs ne soient pas connectés correctement. Éteignez cet appareil, vérifiez les connexions des haut-parleurs et recommencez les mesures depuis le début.
- Coupez l'alimentation avant de vérifier les connexions des enceintes.

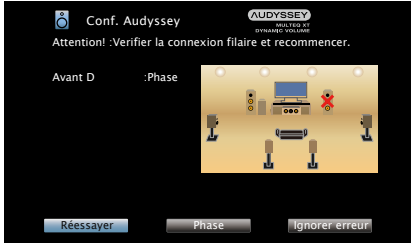
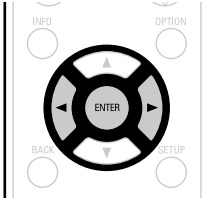
Exemples	Détails de l'erreur	Remèdes
	<ul style="list-style-type: none"> <li>• Le microphone de configuration connecté est endommagé ou un matériel autre que le microphone de configuration fourni est branché.</li> <li>• Toutes les enceintes n'ont pas été détectées.</li> </ul>	<ul style="list-style-type: none"> <li>• Connectez le microphone de configuration fourni à la prise SETUP MIC de cet appareil.</li> <li>• Vérifiez les connexions des enceintes.</li> </ul>
	<ul style="list-style-type: none"> <li>• Il y a trop de bruit dans la pièce pour effectuer des mesures précises.</li> <li>• Le son des enceintes ou du subwoofer est trop faible pour effectuer des mesures précises.</li> </ul>	<ul style="list-style-type: none"> <li>• Éteignez ou éloignez l'appareil à l'origine du bruit.</li> <li>• Essayez à nouveau lorsque les environs sont silencieux.</li> <li>• Vérifiez l'installation et l'orientation des enceintes.</li> <li>• Réglez le volume du subwoofer.</li> </ul>
	<ul style="list-style-type: none"> <li>• L'enceinte affichée n'a pas pu être détectée. (L'écran sur la gauche indique que l'enceinte avant droite ne peut pas être détectée.)</li> </ul>	<ul style="list-style-type: none"> <li>• Vérifiez les connexions des enceintes affichées.</li> </ul>
	<ul style="list-style-type: none"> <li>• L'enceinte affichée est connectée avec des polarités inversées. (L'écran sur la gauche indique que les phases des polarités des enceintes avant sont inversées.)</li> </ul>	<ul style="list-style-type: none"> <li>• Vérifiez les polarités des enceintes affichées.</li> <li>• Ce message d'erreur peut s'afficher avec certains enceintes, même si elles sont connectées correctement. Si vous êtes sûr que le branchement est correct, utilisez &lt; &gt; pour sélectionner "Ignorer erreur", puis appuyez ensuite sur <b>ENTER</b>.</li> </ul> 

## Vérif. des paramètres

Permet de contrôler les résultats des mesures et les caractéristiques de l'égaliseur après la procédure "Conf. Audyssey®".

### 1 Utilisez $\Delta$ / $\nabla$ pour sélectionner "Vérif. des paramètres", puis appuyez sur ENTER.

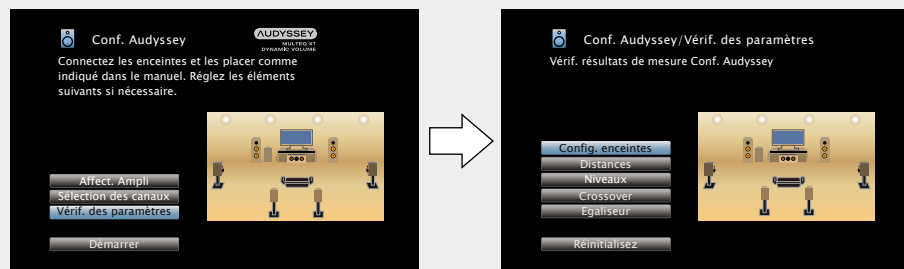

### 2 Utilisez $\Delta$ / $\nabla$ pour sélectionner l'élément à vérifier, puis appuyez sur ENTER.

Les résultats de mesure de chaque enceinte sont affichés.

<b>Config. enceintes</b>	Vérifie la configuration des enceintes.
<b>Distances</b>	Vérifie la distance.
<b>Niveaux</b>	Vérifie le niveau de canal.
<b>Crossover</b>	Vérifie la fréquence croisée.
<b>Egaliseur</b>	Vérifie l'égaliseur.

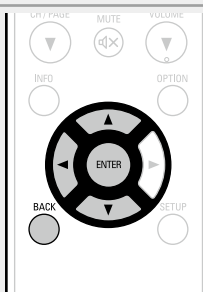

- Si l'option "Egaliseur" est activée, appuyez sur  $\Delta$ / $\nabla$  pour sélectionner la courbe d'égalisation ("Audyssey" ou "Audyssey Flat") à vérifier. Utilisez  $\Delta$ / $\nabla$  pour passer d'une enceinte à l'autre.

### 3 Appuyez sur $\triangleleft$ ou BACK.

L'écran de configuration apparaît de nouveau. Recommencez les étapes 2.

## Retour aux réglages "Conf. Audyssey®"

Si vous définissez "Réinitialisez.." sur "Oui", vous pouvez revenir au résultat de la mesure de Conf. Audyssey® (valeur calculée au départ par MultEQ®), même lorsque vous avez modifié chaque réglage manuellement.



## Réalisation des réglages réseau (Réseau)



Cet appareil peut être connecté à un réseau domestique (LAN) pour écouter la radio sur Internet ou lire des fichiers audio et des fichiers d'images fixes (JPEG) stockés sur un ordinateur.

### 1 Branchez le câble Ethernet (page 21 "Connexion à un réseau domestique (LAN)").

### 2 Allumez cet appareil (page 30).

Cet appareil règle automatiquement la configuration réseau avec la fonction DHCP. Lorsque vous effectuez le raccordement à un réseau qui ne dispose pas d'une fonction DHCP, définissez le réglage sur "Réglages" (page 122).



# Lecture (Utilisation basique)

## Configuration (page 23)

- ❑ Mise sous tension (page 30)
- ❑ Sélection de la source d'entrée (page 30)
- ❑ Réglage du volume principal (page 31)
- ❑ Coupure temporaire du son (page 31)

- ❑ Lecture avec les lecteurs Blu-ray Disc/DVD (page 31)
- ❑ Lecture avec un lecteur CD (page 31)
- ❑ Lecture du contenu d'un iPod (page 32)
- ❑ Lecture du contenu d'un dispositif mémoire USB (page 35)
- ❑ Écoute d'émissions FM (page 38)

- ❑ Écoute de radio Internet (page 49)
- ❑ Lecture de fichiers stockés sur un ordinateur et un stockage NAS (page 52)
- ❑ Utilisation des services en ligne (page 56)
- ❑ Fonctions pratiques (page 64)
- ❑ Fonction AirPlay (page 68)

## Sélection d'un mode d'écoute (Mode son) (page 70)

## Lecture (Utilisation avancée) (page 89)

## Information importante

Avant de démarrer la lecture, effectuez les connexions entre les différents composants et les réglages sur le récepteur.

### REMARQUE

Reportez-vous aussi aux instructions de fonctionnement des composants connectés pendant la lecture.

## Mise sous tension

Appuyez sur **POWER** pour mettre l'appareil sous tension.

Le témoin d'alimentation devient vert et l'appareil est mis sous tension.



Vous pouvez également passer en mode veille en appuyant sur **POWER** sur l'appareil principal.

## Passage en mode veille

Appuyez sur **POWER**.

### [Statut du témoin d'alimentation en mode veille]

- Veille normale: Arrêt
- Lorsque "HDMI Contrôle" (page 108) est réglé sur "Marche": Rouge
- Lorsque "Contrôle IP" (page 121) est réglé sur "Toujours actif": Rouge

## Sélection de la source d'entrée

Appuyez sur la touche de sélection de la source d'entrée (**CBL/SAT, DVD, Blu-ray, GAME, AUX, MEDIA PLAYER, iPod/USB, CD, FM, NETWORK, TV AUDIO** ou **INTERNET RADIO**) à lire.

La source d'entrée souhaitée peut être sélectionnée directement.

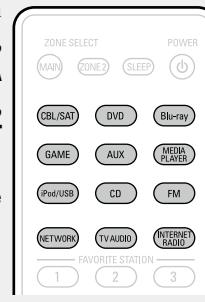

Vous pouvez aussi effectuer l'opération suivante pour sélectionner une source d'entrée.

## Selection de la source d'entree a l'aide del'appareil principal

Tournez **SOURCE SELECT**

- Sélectionnez **SOURCE SELECT** pour choisir la source d'entrée, comme indiqué ci-dessous.

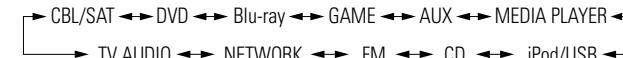

## Réglage du volume principal

Utilisez **VOLUME ▲▼** pour régler le volume.

- La méthode d'affichage du volume varie en fonction du réglage "Échelle" (page 105).

☐ Quand le réglage "Échelle" (page 105) est "0 – 98"

[Gamme réglable] 0.0 0.5 – 98.0

☐ Quand le réglage "Échelle" (page 105) est "-79.5dB – 18.0dB"

[Gamme réglable] ---- -79.5dB – 18.0dB

- La plage de réglage varie en fonction du signal d'entrée et du réglage de niveau du canal.



Vous pouvez également régler le volume maître en tournant la molette **MASTER VOLUME** sur l'appareil principal.

## Coupure temporaire du son

Appuyez sur **MUTE** .

- Le témoin "MUTE" de l'écran clignote.
-  s'affiche sur l'écran du téléviseur.



- Le son est réduit au niveau réglé dans "Niveau sourdine" (page 105).
- Pour annuler, appuyez à nouveau sur **MUTE** . La sourdine peut également être annulée en réglant le volume principal.

## Lecture avec les lecteurs Blu-ray Disc/DVD

Vous trouverez ci-dessous la procédure pour la lecture avec les lecteurs Blu-ray Disc/DVD.

### 1 Préparez la lecture.

- ① Allumez le subwoofer, le lecteur et la TV.
- ② Sélectionnez l'entrée de cet appareil en guise d'entrée TV.
- ③ Chargez le disque dans le lecteur.



### 2 Appuyez sur **POWER** pour mettre l'appareil sous tension.

### 3 Appuyez sur **Blu-ray** ou **DVD** pour commuter une source d'entrée pour un lecteur utilisé pour la lecture.

### 4 Lancez la lecture sur le lecteur Blu-ray Disc ou DVD.

- Effectuez les réglages nécessaires sur le lecteur (langue, sous-titres, etc.).

## Lecture avec un lecteur CD

La procédure à suivre pour utiliser le lecteur CD est la suivante.

### 1 Préparez la lecture.

- ① Allumez le subwoofer et le lecteur.
- ② Chargez le disque dans le lecteur.

### 2 Appuyez sur **POWER** pour mettre l'appareil sous tension.

### 3 Appuyez sur **CD** pour passer à la source d'entrée "CD".

### 4 Lancez la lecture sur le lecteur CD.

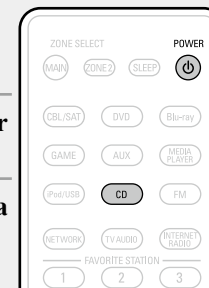

## Lecture du contenu d'un iPod

Vous pouvez utiliser le câble USB fourni avec l'iPod pour connecter l'iPod au port iPod/USB de l'appareil et écouter les morceaux de musique enregistrés sur l'iPod.

Pour plus d'informations sur les modèles d'iPod que cet appareil prend en charge, voir "Connexion d'un iPod ou d'un dispositif mémoire USB sur le port iPod/USB" ([page 18](#)).

## Écoute de musique avec un iPod

Les modes d'affichage de l'iPod sont "Mode télécommande" et "Mode navigation".

"Mode télécommande" est le mode par défaut. Il vous permet d'utiliser directement l'iPod tout en affichant son écran.

Pour passer au "Mode navigation", qui permet d'effectuer des opérations tout en affichant les informations de l'iPod sur l'écran de la TV, voir "Réglage du "Mode navigation" (Mode de fonct.)" ([page 33](#)).

**1** Connectez l'iPod au port iPod/USB à l'aide du câble USB fourni avec l'iPod ([page 18](#)).

**2** Appuyez sur **POWER**  pour mettre l'appareil sous tension.

**3** Appuyez sur **iPod/USB** pour commuter la source d'entrée sur "iPod/USB".

"Remote iPod" s'affiche sur l'écran de cet appareil.

- Rien ne s'affiche à l'écran de la TV.

**4** Utilisez l'iPod directement tout en affichant son écran pour lire de la musique.



**Jouer directement de la musique d'iPhone, iPod touch, ou iPad** ([page 68](#))

**Lecture de la musique iTunes avec cet appareil** ([page 68](#))

## Opérations disponibles via le bouton OPTION

Appuyez sur le bouton **OPTION** pour afficher un menu de fonctions que vous pouvez utiliser sur l'écran de la TV. Sélectionnez la fonction que vous souhaitez utiliser dans ce menu. Vous pouvez facilement rechercher et utiliser la fonction de votre choix.

**Réglage du "Mode navigation" (Mode de fonct.)** ([page 33](#))

**Lecture répétée (Répéter)** ([page 34](#))

**Lecture aléatoire (Aléatoire)** ([page 34](#))

## ❑ Réglage du "Mode navigation" (Mode de fonct.)

Dans ce mode, plusieurs listes et écrans sont affichés sur l'écran de la TV lorsque vous lisez des fichiers sur l'iPod.

Cette section décrit la manière de lire les pages de l'iPod en "Mode navigation".

**1** Appuyez sur **iPod/USB** pour commuter la source d'entrée sur "iPod/USB".

**2** Appuyez sur **OPTION**.  
L'écran de menu d'option s'affiche.

**3** Sélectionner "Mode de fonct." et appuyez ensuite sur **ENTER**.

L'écran "Mode de fonct." s'affiche.

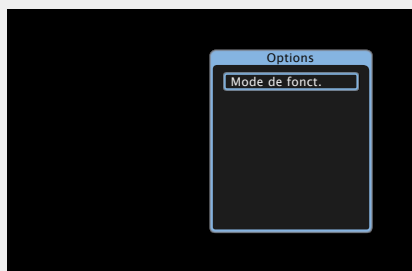

**4** Utilisez **◀ ▶** pour sélectionner "Mode navigation" et appuyez ensuite sur **ENTER**.

L'écran de l'iPod s'affiche.

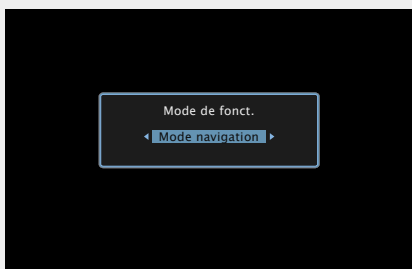

- Les lettres de l'alphabet anglais, les chiffres et certains symboles sont affichés. Les caractères incompatibles sont remplacés par un "." (point).
- Les fonctions disponibles pour "Mode navigation" et "Mode télécommande" sont répertoriées ci-dessous.

Mode de lecture		Mode télécommande	Mode navigation
Fichiers exécutables	Fichier musical	✓	✓
	Fichier vidéo	*	
Touches d'activation	Télécommande (Cet appareil)	✓	✓
	iPod	✓	

\* Seul le son est lu.

**5** Utilisez **△▽** pour sélectionner l'élément, puis appuyez sur **ENTER** ou **▶** pour sélectionner le fichier à lire.

**6** Appuyez sur **ENTER**, **▶** ou **▶/||**.  
La lecture débute.

## ❑ Réglage de la qualité audio (Restorer)

Ce réglage est effectué via l'option "Restorer" ([page 104](#)) du menu.

Vous pouvez utiliser la fonction "Restorer" pour restaurer l'état de l'audio avant la compression lorsque vous réglez les basses afin de profiter d'une meilleure lecture. Le réglage par défaut est sur "Mode 3 (Bas)".

## ❑ Modification de la durée d'affichage de l'écran

Ce réglage est effectué via l'option "Affich. Audio" ([page 111](#)) du menu. Le réglage par défaut est sur "30s".

Appuyez sur **△▽◀▶** lorsque l'affichage est éteint pour revenir à l'écran d'origine.

## ❑ Changement de l'affichage de l'écran

En "Mode navigation", appuyez sur **STATUS** sur l'appareil principal au cours de la lecture.

L'affichage passe du titre de la page, au nom de l'artiste, puis au titre de l'album etc. à chaque fois que vous appuyez sur le bouton.

### REMARQUE

- Certaines fonctions risquent de ne pas fonctionner, suivant le type d'iPod et la version du logiciel.
- Notez que DENON décline toute responsabilité en cas de problème lié aux données d'un iPod en cas d'utilisation de cet appareil conjointement avec un iPod.

## ❑ Lecture répétée (Répéter)

**1** Appuyez sur **OPTION** lorsque vous êtes en “Mode navigation”.

L'écran de menu d'option s'affiche.

**2** Utilisez  $\Delta/\nabla$  pour sélectionner “Répéter”, puis appuyez sur **ENTER**.

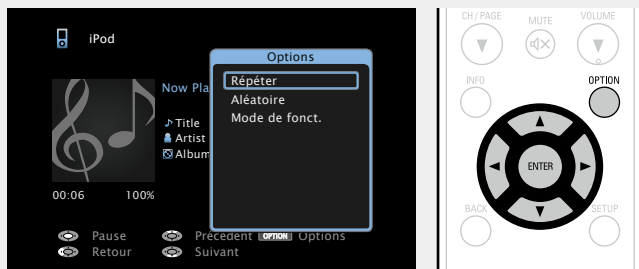

**3** Utilisez  $\triangleleft/\triangleright$  pour sélectionner le mode Lecture répétée.

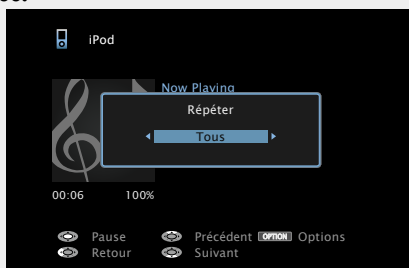

• À chaque fois que  $\triangleleft/\triangleright$  est sélectionnée, la luminosité évolue de la manière suivante.



**Arrêt** Le mode de lecture répétée est annulé.

**Un** Le fichier en cours de lecture est répété en boucle.

**Tous** Tous les fichiers du dossier en cours de lecture sont répétés en boucle.

**4** Appuyez sur **ENTER**.

L'écran de lecture s'affiche à nouveau.

## ❑ Lecture aléatoire (Aléatoire)

**1** Appuyez sur **OPTION** lorsque vous êtes en “Mode navigation”.

L'écran de menu d'option s'affiche.

**2** Utilisez  $\Delta/\nabla$  pour sélectionner “Aléatoire”, puis appuyez sur **ENTER**.

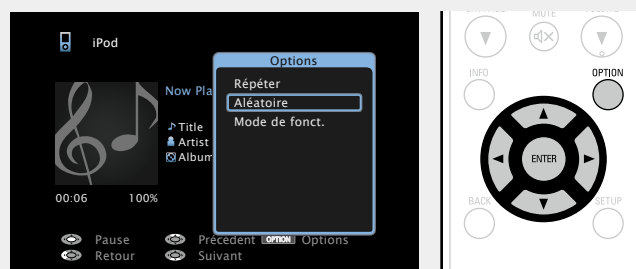

**3** Utilisez  $\triangleleft/\triangleright$  pour sélectionner le mode Lecture aléatoire.

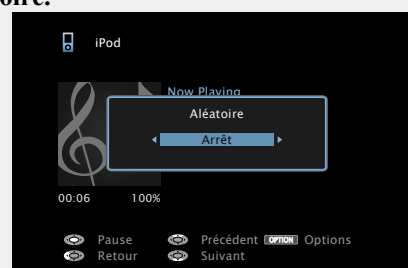

• À chaque fois que  $\triangleleft/\triangleright$  est sélectionnée, la luminosité évolue de la manière suivante.

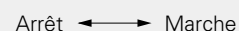

**Arrêt** Désactiver la lecture aléatoire.

**Marche** Activer la lecture aléatoire.

**4** Appuyez sur **ENTER**.

L'écran de lecture est à nouveau affiché.



La lecture aléatoire sélectionne une plage au hasard parmi les plages disponibles à chaque fois que la lecture d'une plage est terminée. Par conséquent, il se peut que la même plage soit lue plusieurs fois de suite.

## ❑ Touches de commande de l'iPod



Touches de commande	Fonction
<b>CH/PAGE</b> $\blacktriangle/\blacktriangledown$	Recherche de page
<b>INFO</b>	Affichage d'informations, telles que le nom de la source, le volume et le nom du mode audio
<b>OPTION</b>	Navigation / Commutation de Mode télécommande / Lecture répétée / Lecture aléatoire
$\triangleleft/\triangleright$	Utilisation du curseur / Recherche auto (cue, $\Delta/\nabla$ ) / Recherche manuelle (Maintenir enfoncé, $\Delta/\nabla$ )
<b>ENTER</b> (Appuyez et relâchez)	Valider
<b>ENTER</b> (Maintenir enfoncé)	Arrêt
<b>BACK</b>	Retour
<b>SETUP</b>	Menu de configuration
$\blacktriangleleft/\blacktriangleright$	Recherche auto (cue)
$\blacktriangleright/\parallel$	Lecture / Pause

# Lecture du contenu d'un dispositif mémoire USB

Lire de la musique ou des fichiers image (JPEG) enregistrés sur un dispositif mémoire USB.

## Information importante

- Seuls les dispositifs mémoire USB conformes aux standards de classe de stockage de masse et MTP (Media Transfer Protocol) peuvent être lus sur cet appareil.
- Cet appareil est compatible avec les dispositifs mémoire USB au format "FAT16" ou "FAT32".
- Cet appareil est compatible avec les fichiers MP3 conformes aux standards "MPEG-1 Audio Layer-3".
- Les types de fichiers que cet appareil peut lire et les spécifications sont indiqués ci-dessous.

### [Types de fichiers pris en charge]

Types de fichiers pris en charge	Dispositifs mémoire USB *1
<b>WMA</b> (Windows Media Audio)	✓*2
<b>MP3</b> (MPEG-1 Audio Layer-3)	✓
<b>WAV</b>	✓
<b>MPEG-4 AAC</b>	✓*3
<b>FLAC</b> (Free Lossless Audio Codec)	✓
<b>JPEG</b>	✓
<b>ALAC</b> (Apple Lossless Audio Codec)	✓

#### \*1 Dispositif mémoire USB

- Cet appareil est compatible avec les standards MP3 ID3-Tag (Ver. 2).
- Cet appareil peut afficher les illustrations qui ont été intégrées en utilisant les standards MP3 ID3-Tag Ver. 2.3 ou 2.4.
- Cet appareil est compatible avec les tags META WMA.
- Si la taille d'image (pixels) de la pochette d'un album dépasse 500 × 500 (WMA/MP3/WAV/FLAC) ou 349 × 349 (MPEG-4 AAC), l'appareil peut ne pas lire la musique correctement.
- Longueur de bit de quantisation du format WAV: 16 bits
- Longueur de bit de quantisation du format FLAC: 16 ou 24 bits

#### \*2 Les fichiers protégés par copyright peuvent être lus sur certains lecteurs portables compatibles avec MTP.

- \*3 Seuls les fichiers non protégés par copyright peuvent être lus sur cet appareil.  
Le contenu téléchargé sur les sites Internet payants est protégé par copyright. Les fichiers encodés au format WMA et gravés sur un CD, etc., à partir d'un ordinateur, risquent également d'être protégés par copyright, en fonction des paramètres de l'ordinateur.

### REMARQUE

Les types de fichiers non pris en charge par cet appareil ne sont pas affichés.

### [Formats compatibles]

	Fréquence d'échantillonnage	Débit	Extension
<b>WMA</b> (Windows Media Audio)	32/44,1/48 kHz	48 – 192 kbps	.wma
<b>MP3</b> (MPEG-1 Audio Layer-3)	32/44,1/48 kHz	32 – 320 kbps	.mp3
<b>WAV</b>	32/44,1/48/88,2/96/176,4/192 kHz	–	.wav
<b>MPEG-4 AAC</b>	32/44,1/48 kHz	16 – 320 kbps	.aac/ .m4a/ .mp4
<b>FLAC</b> (Free Lossless Audio Codec)	32/44,1/48/88,2/96/176,4/192 kHz	–	.flac
<b>ALAC</b> (Apple Lossless Audio Codec)*	32/44,1/48/88,2/96 kHz	–	.m4a

\* Copyright [2012] [D&M Holdings. Inc.]

Sous licence de la licence Apache, Version 2.0 (la "Licence"). Vous ne pouvez utiliser ce fichier que conformément aux termes de la licence. Vous pouvez obtenir un exemplaire de la Licence à l'adresse <http://www.apache.org/licenses/LICENSE-2.0>

### □ Nombre maximal de fichiers et de dossiers lisibles

Le nombre maximal de fichiers et dossiers lisibles par cet appareil est indiqué ci-dessous.

Élément	Média	Dispositifs mémoire USB
Mémoire		FAT16 : 2 GB, FAT32 : 2 TB
Nombre de niveaux de répertoires *1		8 niveaux
Nombre de dossiers		500
Nombre de fichiers *2		5000

\*1 Le dossier racine est pris en compte.

\*2 Le nombre de fichiers autorisé peut varier en fonction de la capacité du dispositif mémoire USB et de la taille des fichiers.

## Lecture des fichiers d'un dispositif mémoire USB

**1** Connectez le dispositif mémoire USB au port iPod/USB (☞ [page 18](#)).

**2** Appuyez sur iPod/USB pour commuter la source d'entrée sur "iPod/USB".

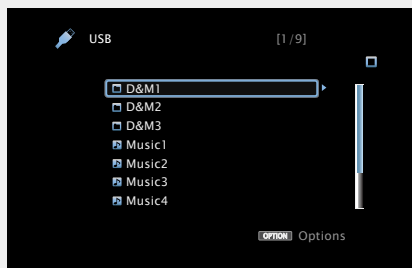

**3** Utilisez  $\Delta$ / $\nabla$  pour rechercher l'élément ou le dossier, puis appuyez sur ENTER ou  $\triangleright$ .

**4** Utilisez  $\Delta$ / $\nabla$  pour sélectionner le fichier, puis appuyez sur ENTER,  $\triangleright$  ou  $\blacktriangleright$ / $\parallel$ .  
La lecture débute.

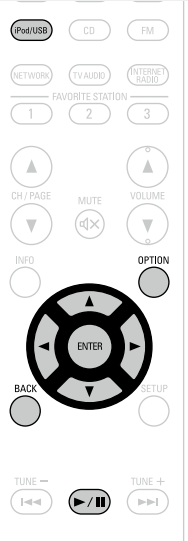

### ☐ Réglage de la qualité audio (Restorer)

Ce réglage est effectué via l'option "Restorer" (☞ [page 104](#)) du menu.

Vous pouvez utiliser la fonction "Restorer" pour restaurer l'état de l'audio avant la compression lorsque vous réglez les basses afin de profiter d'une meilleure lecture. Le réglage par défaut est sur "Mode 3 (Bas)".

### ☐ Retour à l'écran précédent

Appuyez sur  $\triangleleft$  ou BACK.

### ☐ Modification de la durée d'affichage de l'écran

Ce réglage est effectué via l'option "Affich. Audio" (☞ [page 111](#)) du menu. Le réglage par défaut est sur "30s".

Appuyez sur  $\Delta$ / $\nabla$ / $\triangleleft$ / $\triangleright$  lorsque l'affichage est éteint pour revenir à l'écran d'origine.



- Lorsqu'un fichier audio MP3 contient des images de l'album, celles-ci peuvent être affichées pendant la lecture du fichier.
- Si le dispositif mémoire USB est divisé en plusieurs partitions, seule la partition initiale est lue.

### REMARQUE

- Notez que DENON ne pourra être tenu responsable de quelque manière que ce soit des problèmes survenant par rapport aux données enregistrées sur un dispositif mémoire USB lors de l'utilisation de cet appareil avec le dispositif mémoire USB en question.
- Les dispositifs mémoire USB ne fonctionnent pas via un hub USB.
- DENON ne garantit pas que les dispositifs mémoire USB fonctionnent ou soient alimentés. Si vous utilisez un disque dur portable USB pouvant être alimenté par un adaptateur CA, nous vous conseillons d'utiliser l'adaptateur CA correspondant.
- Il est impossible de connecter et d'utiliser un ordinateur via le port iPod/USB de cet appareil à l'aide d'un câble USB.

## Opérations disponibles via le bouton OPTION

Appuyez sur le bouton **OPTION** pour afficher un menu de fonctions que vous pouvez utiliser sur l'écran de la TV. Sélectionnez la fonction que vous souhaitez utiliser dans ce menu. Vous pouvez facilement rechercher et utiliser la fonction de votre choix.

☐ Recherche de contenu à l'aide de mots-clés (Recherche textuelle) (☞ [page 64](#))

☐ Lecture répétée (Répéter) (☞ [page 65](#))

☐ Lecture aléatoire (Aléatoire) (☞ [page 65](#))

☐ Lecture simultanée de musique et d'une image favorite (Voir les images) (☞ [page 67](#))

☐ Lecture d'images fixes dans l'ordre (Diaporama) (☞ [page 67](#))

## ☐ Touches de commande du dispositif mémoire USB

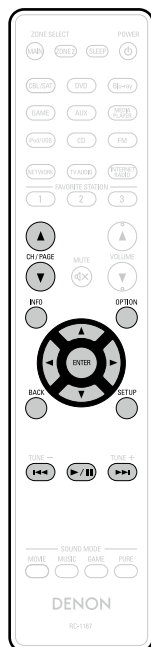

Touches de commande	Fonction
<b>CH/PAGE ▲▼</b>	Recherche de page
<b>INFO</b>	Affichage d'informations, telles que le nom de la source, le volume et le nom du mode audio
<b>OPTION</b>	Recherche textuelle / Lecture répétée / Lecture aléatoire / Voir les images / Diaporama
△▽◀▶	Utilisation du curseur / Recherche auto (cue, △▽)
<b>ENTER</b> (Appuyez et relâchez)	Valider
<b>ENTER</b> (Maintenir enfoncé)	Arrêt
<b>BACK</b>	Retour
<b>SETUP</b>	Menu de configuration
◀◀▶▶	Recherche auto (cue)
▶/	Lecture / Pause



## Écoute d'émissions FM

Pour la connexion d'antennes, voir "Connexion d'une FM antenne" ([page 20](#)).

### Recherche de stations

Les modes disponibles pour la réception de stations FM sont le mode "Auto" qui permet de rechercher automatiquement les stations disponibles et le mode "Manuel" qui permet de chercher les stations manuellement à l'aide de boutons afin de modifier la fréquence. Le réglage par défaut est sur "Auto". Vous pouvez également utiliser l'option "Accord direct" pour rechercher une station en entrant directement sa fréquence.

En mode "Auto", vous ne pouvez pas rechercher des stations radio si la réception est mauvaise. Dans ce cas de figure, utilisez le mode "Manuel" ou l'option "Accord direct" pour rechercher la station de votre choix.

## Écoute d'émissions FM

### 1 Appuyez sur FM pour passer à la source d'entrée "FM".

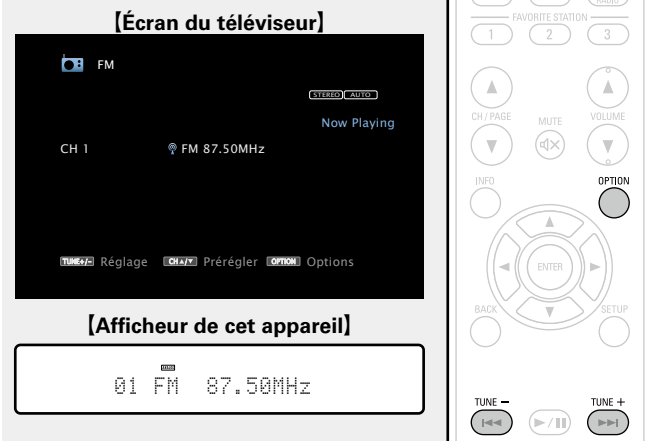

### 2 Appuyez sur TUNE + ou TUNE – pour sélectionner la station que vous souhaitez écouter.

Un balayage est effectué jusqu'à ce qu'une station radio disponible soit trouvée. Ensuite, le balayage s'interrompt automatiquement et la station radio est diffusée.

### □ Ajout de contenu au bouton FAVORITE STATION ([page 66](#))

## Opérations disponibles via le bouton OPTION

Appuyez sur le bouton **OPTION** pour afficher un menu de fonctions que vous pouvez utiliser sur l'écran de la TV. Sélectionnez la fonction que vous souhaitez utiliser dans ce menu. Vous pouvez facilement rechercher et utiliser la fonction de votre choix.

### □ Syntonisation en entrant la fréquence radio (Accord direct) ([page 40](#))

### □ Recherche RDS ([page 45](#))

### □ Recherche PTY ([page 46](#))

### □ Recherche TP ([page 47](#))

### □ Texte Radio ([page 48](#))

### □ Préréglage de la station radio actuelle (Mém. Préréglages) ([page 42](#))

### □ Modification du mode de syntonisation (Mode Réglage) ([page 39](#))

### □ Syntonisation et préréglage automatique des stations radio (Mém. prérégl. Auto) ([page 41](#))

### □ Saisie d'un nom pour la station émettrice préréglée (Nom préréglé) ([page 43](#))

### □ Saut des stations radio préréglées (Passer préréglage) ([page 44](#))

## ❑ Modification du mode de syntonisation (Mode Réglage)

Vous pouvez changer de mode de syntonisation pour rechercher des stations FM. Si la recherche automatique échoue en mode "Auto", passez au mode "Manuel" et recherchez une station manuellement.

### 1 Appuyez sur **FM** pour passer à la source d'entrée "FM".

### 2 Appuyez sur **OPTION**. L'écran de menu d'option s'affiche.

### 3 Utilisez $\Delta$ / $\nabla$ pour sélectionner "Mode Réglage", puis appuyez sur **ENTER**.

[Écran du téléviseur]

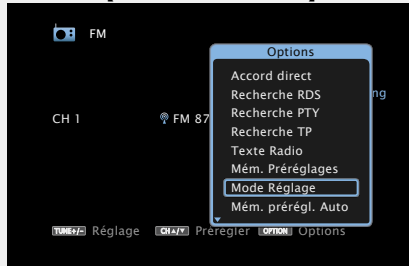

[Afficheur de cet appareil]

Tune Mode

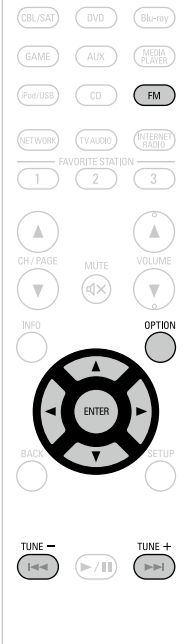

### 4 Utilisez $\triangleleft$ $\triangleright$ pour sélectionner le mode de syntonisation, puis appuyez sur **ENTER**.

[Écran du téléviseur]

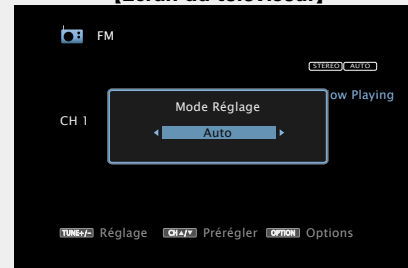

[Afficheur de cet appareil]

Mode : Auto

**Auto** Accord automatique sur la station.

**Manuel** Accord manuel sur la station

### 5 Appuyez sur **TUNE +** ou **TUNE –** pour sélectionner la station que vous souhaitez écouter.

Lorsque vous appuyez sur le bouton, vous faites défiler les fréquences une à une.



Lorsque vous accordez les stations manuellement, maintenez **TUNE +** ou **TUNE –** enfoncé pour changer les fréquences en continu.

### ❑ Modification de la durée d'affichage de l'écran

Ce réglage est effectué via l'option "Affich. Audio" ([page 111](#)) du menu. Le réglage par défaut est sur "30s".

Appuyez sur  $\Delta$ / $\nabla$ / $\triangleleft$   $\triangleright$  lorsque l'affichage est éteint pour revenir à l'écran d'origine.

## ☐ Syntonisation en entrant la fréquence radio (Accord direct)

Vous pouvez entrer directement la fréquence de réception pour la syntonisation.

**1** Appuyez sur **FM** pour passer à la source d'entrée "FM".

**2** Appuyez sur **OPTION**.  
L'écran de menu d'option s'affiche.

**3** Utilisez  $\Delta$ / $\nabla$  pour sélectionner "Accord direct", puis appuyez sur **ENTER**.

L'écran du tuner direct s'affiche et "-" clignote à l'écran.

[Écran du téléviseur]

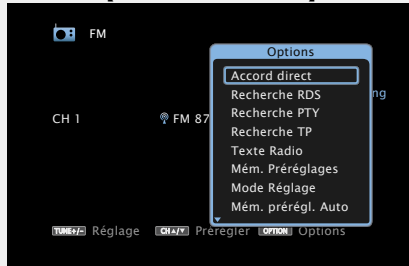

[Afficheur de cet appareil]

Direct Tune



**4** Utilisez  $\Delta$ / $\nabla$  pour sélectionner un numéro, puis appuyez sur  $\triangleright$ .

L'écran qui vous permet d'entrer la fréquence s'affiche.

[Écran du téléviseur]

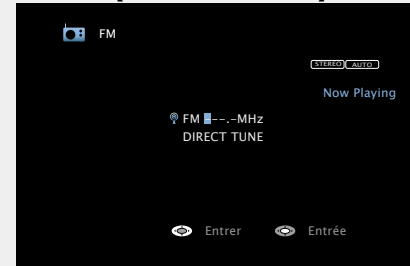

[Afficheur de cet appareil]

Direct Tune



FM ---.--- MHz

• Si  $\triangleleft$  est appuyée, l'entrée précédente est immédiatement annulée.

**5** Répétez l'étape 4 et entrez la fréquence de la station radio que vous souhaitez écouter.

**6** Quand le réglage est terminé, appuyez sur **ENTER**.  
La fréquence préreglée est mise au point.

## Préréglage des stations radio

### ☐ Syntonisation et préréglage automatique des stations radio (Mém. prérégl. Auto)

Vous pouvez prérégler jusqu'à 56 stations.

Si vous effectuez la procédure "Mém. prérégl. Auto" après avoir effectué une procédure "Mém. Préréglages", les réglages effectués en mode "Mém. Préréglages" seront écrasés.

#### 1 Appuyez sur **FM** pour passer à la source d'entrée "FM".

#### 2 Appuyez sur **OPTION**.

L'écran de menu d'option s'affiche.

#### 3 Utilisez $\triangle$ / $\nabla$ pour sélectionner "Mém. prérégl. Auto", puis appuyez sur **ENTER**.

[Écran du téléviseur]

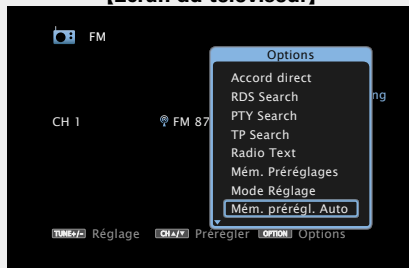

[Afficheur de cet appareil]

Auto Preset



#### 4 Appuyez sur **ENTER**.

L'appareil commence à syntoniser les stations radio automatiquement et à les prérégler.

[Écran du téléviseur]



[Afficheur de cet appareil]

AutoPreset:Start

- Lorsque le préréglage est terminé, la mention "Terminé" s'affiche pendant environ 5 secondes et l'écran du menu d'option s'éteint.

## ❑ Préréglage de la station radio actuelle (Mém. Préréglages)

Vous pouvez préréglager vos stations radio préférées afin de les retrouver plus facilement. Vous pouvez préréglager jusqu'à 56 stations.

**1** Accordez la station émettrice que vous souhaitez préréglager.

**2** Appuyez sur **OPTION**.  
L'écran de menu d'option s'affiche.

**3** Utilisez  $\Delta$ / $\nabla$  pour sélectionner "Mém. Préréglages", puis appuyez sur **ENTER**.  
La liste des canaux prédéfinis s'affiche.

[Écran du téléviseur]

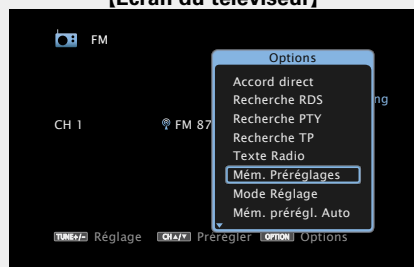

[Afficheur de cet appareil]

Preset Memory

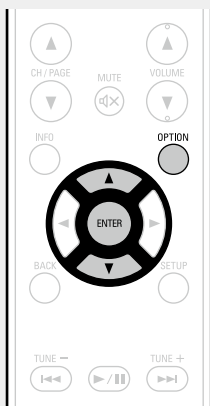

**4** Utilisez  $\Delta$ / $\nabla$  pour sélectionner la chaîne à préréglager, puis appuyez sur **ENTER**.

La station radio actuelle est préréglée.

- Pour préréglager d'autres stations, répétez les étapes 1 à 4.

[Écran du téléviseur]

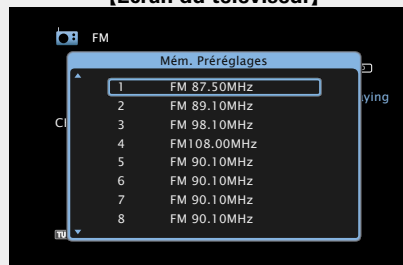

[Afficheur de cet appareil]

01 FM 87.50MHz



Stored



Les numéros de canaux des stations radio définies comme "Passer préréglage" (page 44) sont grisés, mais cela ne vous empêche pas de préréglager ces stations.

Lorsque les numéros de canaux grisés sont préréglés, ils sont mis en surbrillance et le paramètre "Passer préréglage" est défini sur "Marche".

Canal	Réglages par défaut
1 – 8	87,50 / 89,10 / 98,10 / 108,00 / 90,10 / 90,10 / 90,10 / 90,10 MHz
9 – 16	90,10 / 90,10 / 90,10 / 90,10 / 90,10 / 90,10 / 90,10 / 90,10 / 90,10 MHz
17 – 24	90,10 / 90,10 / 90,10 / 90,10 / 90,10 / 90,10 / 90,10 / 90,10 / 90,10 MHz
25 – 32	90,10 / 90,10 / 90,10 / 90,10 / 90,10 / 90,10 / 90,10 / 90,10 / 90,10 MHz
33 – 40	90,10 / 90,10 / 90,10 / 90,10 / 90,10 / 90,10 / 90,10 / 90,10 / 90,10 MHz
41 – 48	90,10 / 90,10 / 90,10 / 90,10 / 90,10 / 90,10 / 90,10 / 90,10 / 90,10 MHz
49 – 56	90,10 / 90,10 / 90,10 / 90,10 / 90,10 / 90,10 / 90,10 / 90,10 / 90,10 MHz

## Ecoute des stations préréglées

Utilisez **CH/PAGE**  $\Delta$ / $\nabla$  pour sélectionner le canal préréglé de votre choix.

[Afficheur de cet appareil]

01 FM 87.50MHz



Vous pouvez également sélectionner les stations radio préréglées en appuyant sur **TUNER PRESET CH +** ou **TUNER PRESET CH –** sur l'appareil principal.

### ❑ Saisie d'un nom pour la station émettrice pré-réglée (Nom pré-réglé)

Vous pouvez utiliser le nom de la station radio pré-réglée ou le modifier.

Vous pouvez saisir jusqu'à huit caractères.

#### 1 Appuyez sur **FM** pour passer à la source d'entrée "FM".

#### 2 Appuyez sur **OPTION**.

L'écran de menu d'option s'affiche.

#### 3 Utilisez $\triangle$ / $\nabla$ pour sélectionner "Nom pré-réglé", puis appuyez sur **ENTER**.

L'écran Nom de pré-réglage s'affiche.

##### [Écran du téléviseur]



##### [Afficheur de cet appareil]

Preset Name



#### 4 Utilisez $\triangleleft$ / $\triangleright$ pour sélectionner le groupe de la station radio à nommer, puis appuyez sur **ENTER**.

L'écran qui vous permet de modifier le nom de pré-réglage s'affiche.

- À chaque fois que  $\triangleleft$ / $\triangleright$  est sélectionnée, la luminosité évolue de la manière suivante.

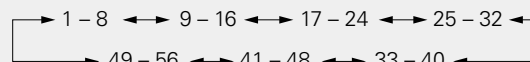

##### [Écran du téléviseur]



##### [Afficheur de cet appareil]

GROUP : 1-8

#### 5 Utilisez $\triangle$ / $\nabla$ pour sélectionner la station radio à nommer, puis appuyez sur **ENTER**.

##### [Écran du téléviseur]

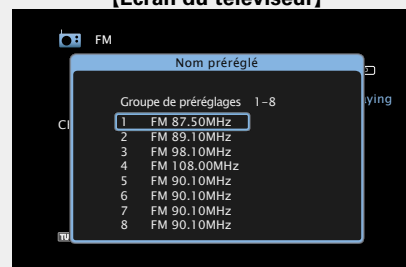

##### [Afficheur de cet appareil]

1 FM 87.50MHz

#### 6 Utilisez $\triangleleft$ / $\triangleright$ pour sélectionner l'étiquette du nom, puis appuyez sur **ENTER**.

L'écran qui vous permet de modifier le nom de pré-réglage s'affiche.

- Si vous sélectionnez "défaut", l'appareil affiche de nouveau la fréquence.

#### 7 Saisissez les caractères, puis appuyez sur **OK**.

- Pour la saisie de caractères, voir [page 100](#).

#### 8 Appuyez sur **BACK** deux fois.

L'écran de lecture s'affiche à nouveau.

## ❑ Saut des stations radio pré-réglées (Passer pré-réglage)

Vous pouvez définir à l'avance les stations que vous ne souhaitez pas afficher lors de la syntonisation, par groupes ou par stations. Le paramètre de saut du pré-réglage peut s'avérer utile lors de la syntonisation, car seules vos radios préférées sont affichées.

**1** Appuyez sur **FM** pour passer à la source d'entrée "FM".

**2** Appuyez sur **OPTION**.  
L'écran de menu d'option s'affiche.

**3** Utilisez  $\Delta$ / $\nabla$  pour sélectionner "Passer pré-réglage", puis appuyez sur **ENTER**.  
L'écran Passer pré-réglage s'affiche.

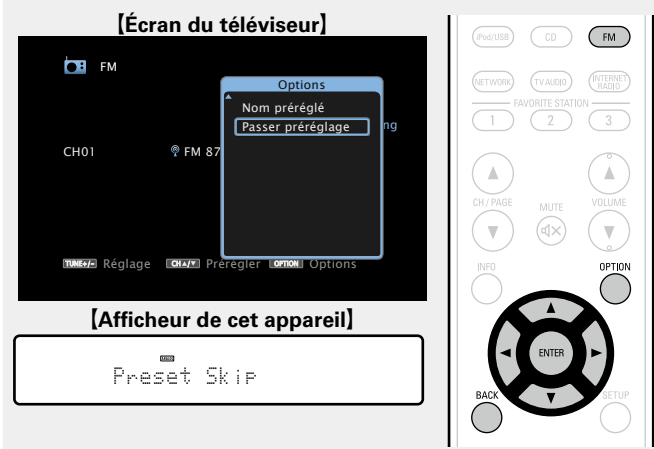

## 4-1 [Pour définir les stations à ignorer par groupes]

**①** Utilisez  $\triangleleft$   $\triangleright$  pour sélectionner le groupe de stations radio à ignorer.

- À chaque fois que  $\triangleleft$   $\triangleright$  est sélectionnée, la luminosité évolue de la manière suivante.

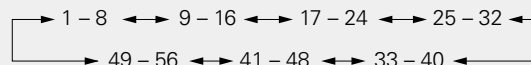

**②** Appuyez sur  $\Delta$  pour sélectionner "Régl.\* - \*sur Passer", puis appuyez sur **ENTER**.

Aucune des stations radio du groupe "\* - \*" sélectionné ne s'affiche.

(\* correspond aux numéros de groupes sélectionnés)

**③** Appuyez sur **BACK**.

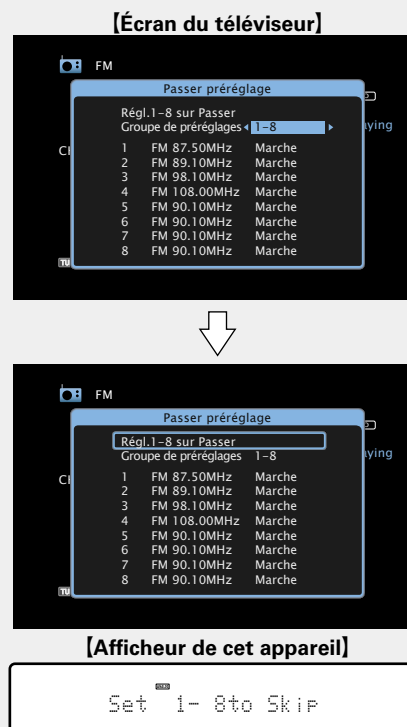

## 4-2 [Pour définir les stations à ignorer par stations]

**①** Utilisez  $\triangleleft$   $\triangleright$  pour sélectionner le groupe de stations radio à ignorer.

- À chaque fois que  $\triangleleft$   $\triangleright$  est sélectionnée, la luminosité évolue de la manière suivante.

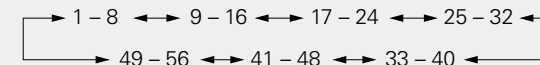

**②** Utilisez  $\Delta$ / $\nabla$  pour sélectionner la station radio à ignorer.

**③** Utilisez  $\triangleleft$   $\triangleright$  pour sélectionner "Passer".  
La station sélectionnée ne s'affiche pas.

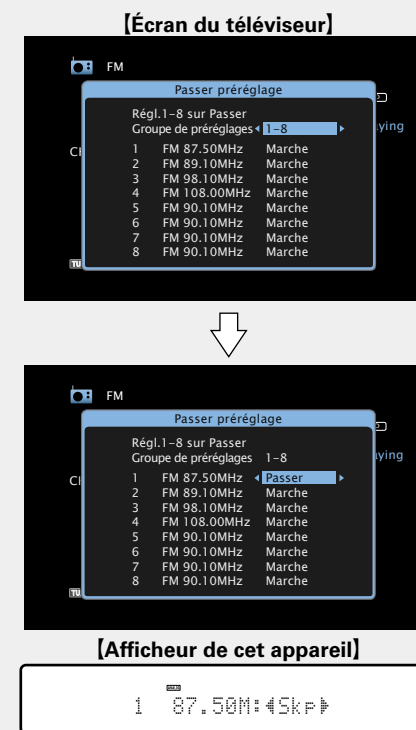

## Annulation du saut des canaux pré réglés

**1** Lorsque l'écran Passer pré réglage s'affiche, utilisez ◀ ▶ pour sélectionner un groupe contenant une station radio que vous ne souhaitez plus ignorer.

**2** Utilisez ▲ ▼ pour sélectionner un station radio que vous ne souhaitez plus ignorer.

[Écran du téléviseur]



[Afficheur de cet appareil]

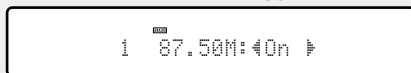

**3** Utilisez ◀ ▶ pour sélectionner "Marche".  
Le saut est annulé.

### REMARQUE

Vous ne pouvez pas annuler le saut pour chaque groupe.

## Recherche RDS

Le service de radiodiffusion RDS (qui ne fonctionne qu'en bande FM) permet de transmettre des informations supplémentaires, en plus du signal de programme radio classique.

Utilisez cette fonction pour vous connecter directement à une station FM avec service RDS.

### REMARQUE

Notez que la fonction RDS n'est opérationnelle que lors de la réception de stations compatibles RDS.

**1** Appuyez sur **FM** pour passer à la source d'entrée "FM".

**2** Appuyez sur **OPTION**.  
L'écran de menu d'option s'affiche.

**3** Utilisez ▲ ▼ pour sélectionner "Recherche RDS", puis appuyez sur **ENTER**.

[Écran du téléviseur]



[Afficheur de cet appareil]

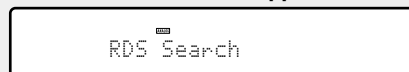

**4** Appuyez sur **ENTER**.

La recherche de stations émettant en RDS démarre alors automatiquement.

[Écran du téléviseur]

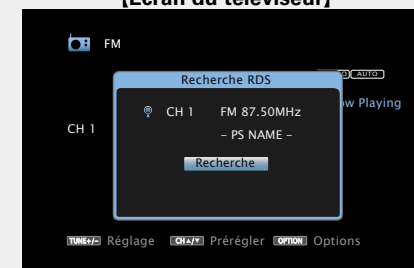

[Afficheur de cet appareil]



- Si aucune station RDS n'est trouvée, la recherche continue sur les autres bandes reçues.
- Dès qu'une station est découverte, son nom s'affiche à l'écran.
- Si aucune station RDS n'est trouvée après une recherche de toutes les fréquences, "PAS DE RDS" s'affiche.



Si vous appuyez sur ◀ ▶ dans les 5 secondes qui suivent l'instant où le nom de la station émettrice s'affiche, vous pouvez rechercher une autre station.



## Recherche PTY

Utilisez cette fonction pour rechercher des stations RDS émettant un certain type de programme (PTY).

PTY identifie le type de programme RDS.

Les types de programmes disponibles sont affichés de la façon suivante:

<b>NEWS</b>	Informations	<b>WEATHER</b>	Météo
<b>AFFAIRS</b>	Affaires courantes	<b>FINANCE</b>	Finance
<b>INFO</b>	Informations	<b>CHILDREN</b>	Programme pour enfants
<b>SPORT</b>	Sports	<b>SOCIAL</b>	Affaires sociales
<b>EDUCATE</b>	Education	<b>RELIGION</b>	Religion
<b>DRAMA</b>	Drame	<b>PHONE IN</b>	Entrée de téléphone
<b>CULTURE</b>	Culture	<b>TRAVEL</b>	Voyages
<b>SCIENCE</b>	Science	<b>LEISURE</b>	Détente
<b>VARIED</b>	Divers	<b>JAZZ</b>	Musique jazz
<b>POP M</b>	Musique pop	<b>COUNTRY</b>	Musique country
<b>ROCK M</b>	Musique rock	<b>NATION M</b>	Musique nationale
<b>EASY M</b>	Musique pour tous	<b>LIGHT M</b>	Classique légère
<b>OLDIES</b>	Vieux titres	<b>CLASSICS</b>	Classique
<b>FOLK M</b>	Musique folk	<b>OTHER M</b>	Autres musiques
<b>DOCUMENT</b>	Documentaires		

**1** Appuyez sur **FM** pour passer à la source d'entrée "FM".

**2** Appuyez sur **OPTION**.  
L'écran de menu d'option s'affiche.

**3** Utilisez  $\Delta/\nabla$  pour sélectionner "Recherche PTY", puis appuyez sur **ENTER**.

[Écran du téléviseur]



[Afficheur de cet appareil]

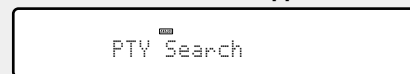

**4** Tout en vérifiant sur l'affichage, utilisez  $\Delta/\nabla$  pour rechercher un type de programme particulier.

[Écran du téléviseur]



[Afficheur de cet appareil]



**5** Appuyez sur **ENTER**.

La recherche PTY démarre alors automatiquement.

- Si aucune station n'émet le type de programme désigné, une recherche est effectuée dans toutes les bandes de réception.
- Le nom de la station s'affiche à l'écran à la fin de la recherche.
- Si aucune station émettant le type de programme désigné n'est trouvée après la recherche dans toutes les fréquences, le message "PAS DE PROGRAMME" s'affiche.



Si vous appuyez sur  $\triangleleft/\triangleright$  dans les 5 secondes qui suivent l'instant où le nom de la station émettrice s'affiche, vous pouvez rechercher une autre station.

## Recherche TP

TP identifie les programmes d'infos sur le trafic routier.

Ceci vous permet de vous renseigner facilement sur le trafic routier avant de quitter votre domicile.

Utilisez cette fonction pour rechercher des stations RDS émettant des programmes d'infos routières (stations TP).

**1** Appuyez sur **FM** pour passer à la source d'entrée "FM".

**2** Appuyez sur **OPTION**.  
L'écran de menu d'option s'affiche.

**3** Utilisez  $\Delta$ / $\nabla$  pour sélectionner "Recherche TP", puis appuyez sur **ENTER**.

[Écran du téléviseur]

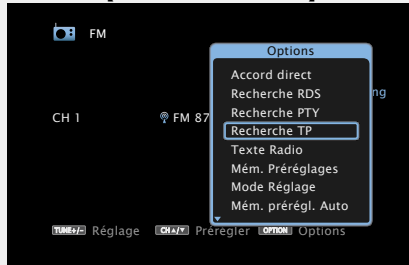

[Afficheur de cet appareil]

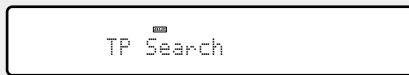

**4** Appuyez sur **ENTER**.  
La recherche TP démarre alors automatiquement.

[Écran du téléviseur]



[Afficheur de cet appareil]



- Si aucune station TP n'est trouvée avec l'opération décrite ci-dessus, la recherche continue sur toutes les bandes reçues.
- Le nom de la station s'affiche à l'écran à la fin de la recherche.
- Si aucune autre station TP n'est trouvée après une recherche de toutes les fréquences, "PAS DE PROGRAMME" s'affiche.



Si vous appuyez sur  $\triangleleft$ / $\triangleright$  dans les 5 secondes qui suivent l'instant où le nom de la station émettrice s'affiche, vous pouvez rechercher une autre station.

## ☐ Texte Radio

RT permet aux stations RDS d'envoyer des messages qui s'affichent directement à l'écran.

"Radio Text" s'affiche à l'écran lorsque des données de texte radio sont reçues.

**1** Appuyez sur **FM** pour passer à la source d'entrée "FM".

**2** Appuyez sur **OPTION**.  
L'écran de menu d'option s'affiche.

**3** Utilisez  $\Delta \nabla$  pour sélectionner "Texte Radio", puis appuyez sur **ENTER**.

[Écran du téléviseur]

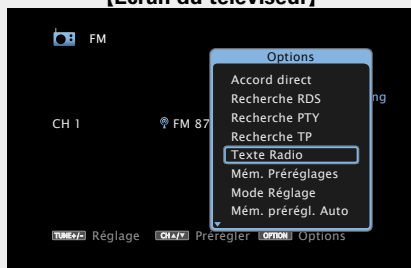

[Afficheur de cet appareil]

Radio Text



**4** Utilisez  $\triangleleft \triangleright$  pour sélectionner "Marche" et appuyez ensuite sur **ENTER**.

[Écran du téléviseur]



[Afficheur de cet appareil]

RT : 40fff

- Pendant la réception d'une station émettant du RDS, les textes transmis seront affichés.
- Si aucune donnée de texte n'est transmise, le message "NO TEXT DATA" s'affiche.

## ☐ Touches de commande des stations FM



Touches de commande	Fonction
<b>FAVORITE STATION 1 – 3</b>	Ajout/réinitialisation des favoris
<b>CH/PAGE ▲▼</b>	Sélection de canal préregistré
<b>INFO</b>	Affichage d'informations, telles que le nom de la source, le volume et le nom du mode audio
<b>OPTION</b>	Changement du mode de syntonisation / Syntonisation directe des fréquences / Recherche RDS / Recherche PTY / Recherche TP / Texte Radio / Mém. Préréglages / Mém. préregl. Auto / Nom préreglé / Passer préreglage
$\triangleleft \triangleright$	Utilisation du curseur
<b>ENTER</b>	Valider
<b>BACK</b>	Retour
<b>SETUP</b>	Menu de configuration
<b>TUNE +, -</b>	Accord (haut/bas)

# Contenu réseau

## Ecoute de radio Internet

La radio Internet renvoie aux émissions radio diffusées via Internet. Vous pouvez recevoir des stations radio Internet en provenance du monde entier.

### Information importante

Les types de stations radio et les spécifications pris en charge par cet appareil pour la lecture sont indiqués ci-dessous.

#### [Types de stations radio lisibles]

Types de fichiers pris en charge	Internet Radio
<b>WMA</b> (Windows Media Audio)	✓
<b>MP3</b> (MPEG-1 Audio Layer-3)	✓

#### [Spécifications des stations radio lisibles]

	Fréquence d'échantillonnage	Débit	Extension
<b>WMA</b> (Windows Media Audio)	32/44,1/48 kHz	48 – 192 kbps	.wma
<b>MP3</b> (MPEG-1 Audio Layer-3)	32/44,1/48 kHz	32 – 320 kbps	.mp3

## Ecoute de radio Internet

### 1 Préparez la lecture.

- ① Vérifiez les conditions du réseau, puis mettez en marche cet appareil (☞ [page 21](#) "Connexion à un réseau domestique (LAN)").
- ② Effectuez les "Réglages" si nécessaire (☞ [page 122](#)).

### 2 Appuyez sur NETWORK.

- Vous pouvez également appuyer sur **INTERNET RADIO** pour sélectionner directement la source d'entrée "Internet Radio".

### 3 Utilisez $\Delta$ $\nabla$ $\triangleleft$ $\triangleright$ pour sélectionner "Internet Radio", puis appuyez sur ENTER.

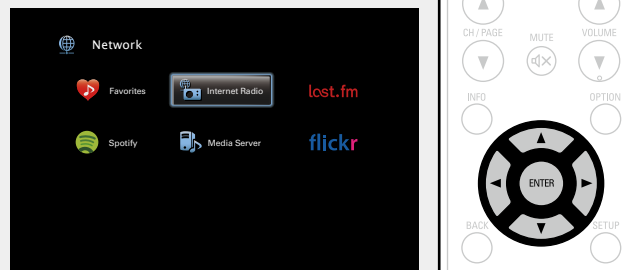

### 4 Utilisez $\Delta$ $\nabla$ pour sélectionner l'élément que vous voulez lire, puis appuyez sur ENTER ou $\triangleright$ .

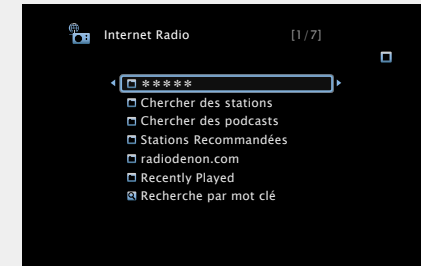

- \*\*\*\*\*** (Nom du pays) Affiche les stations radio Internet traditionnelles de votre pays.
- Chercher des stations** Affiche toutes les stations radio Internet que cet appareil permet d'écouter.
- Chercher des podcasts** Affiche les stations radio Internet dans les podcasts que cet appareil peut écouter.
- Stations Recommandées** Affiche les stations radio Internet recommandées.
- radiodnon.com** Affiche les stations radio Internet ajoutées comme favoris dans vTuner. Pour obtenir des instructions sur l'ajout de favoris dans vTuner, voir "Utilisation de vTuner pour ajouter des stations radio Internet comme favoris" (☞ [page 51](#)).
- Recently Played** Stations radio Internet lues récemment. 20 stations peuvent être enregistrées dans "Recently Played".
- Recherche par mot clé** Affiche les stations radio Internet recherchées par mot-clé. Pour la saisie de caractères, voir [page 100](#).

### 5 Répétez l'étape 4 jusqu'à ce que la liste des stations s'affiche.

La liste des stations s'affiche.

### 6 Utilisez $\Delta$ $\nabla$ pour sélectionner la station, puis appuyez sur ENTER ou $\triangleright$ .

La lecture démarre lorsque le tampon atteint "100%".

### ❑ Réglage de la qualité audio (Restorer)

Ce réglage est effectué via l'option "Restorer" ([page 104](#)) du menu.

Vous pouvez utiliser la fonction "Restorer" pour restaurer l'état de l'audio avant la compression lorsque vous réglez les basses afin de profiter d'une meilleure lecture. Le réglage par défaut est sur "Mode 3 (Bas)".

### ❑ Changement de l'affichage de l'écran

Appuyez sur **STATUS** sur l'appareil principal.

L'affichage passe du titre de la page au nom de la station de radio etc. à chaque fois que vous appuyez sur le bouton.

### ❑ Retour à l'écran précédent

Appuyez sur **BACK**.

### ❑ Modification de la durée d'affichage de l'écran

Ce réglage est effectué via l'option "Affich. Audio" ([page 111](#)) du menu. Le réglage par défaut est sur "30s".

Appuyez sur **Δ▽◀▶** lorsque l'affichage est éteint pour revenir à l'écran d'origine.



- Il existe de nombreuses stations radio Internet, et la qualité des programmes qu'elles émettent, ainsi que le débit des pistes varient énormément.

En général, plus le débit est élevé, meilleure est la qualité sonore, mais en fonction des lignes de communication et du trafic du serveur, les signaux audio transmis en ligne risquent d'être interrompus. A l'opposé, des débits inférieurs impliquent une qualité sonore moindre, mais également moins d'interruptions du son.

- "Serveur de la station radio saturé" ou "Connexion inactive" s'affiche si la station est saturée ou n'émet pas.
- Les noms des dossiers et des fichiers peuvent être affichés sur cet appareil en tant que titres. Les caractères qui ne peuvent pas être affichés sont remplacés par "." (point).

#### REMARQUE

Le service de base de données des stations radio peut être interrompu sans avertissement préalable.

### Opérations disponibles via le bouton OPTION

Appuyez sur le bouton **OPTION** pour afficher un menu de fonctions que vous pouvez utiliser sur l'écran de la TV. Sélectionnez la fonction que vous souhaitez utiliser dans ce menu. Vous pouvez facilement rechercher et utiliser la fonction de votre choix.

❑ Recherche de contenu à l'aide de mots-clés (Recherche textuelle) ([page 64](#))

❑ Ajout de contenu aux favoris à partir du menu Option (Mémoire des favoris) ([page 66](#))

❑ Lecture simultanée de musique et d'une image favorite (Voir les images) ([page 67](#))

### ❑ Lecture de la dernière station radio Internet lue

Cet appareil mémorise la dernière station radio Internet lue. Si vous appuyez sur **INTERNET RADIO** pour passer à la fonction Radio Internet à partir d'une autre source d'entrée, la dernière station radio Internet écoutée s'affiche.

#### Appuyez sur INTERNET RADIO.

La source bascule sur "Internet Radio" et la lecture de la dernière station radio lue commence.



## Utilisation de vTuner pour ajouter des stations radio Internet comme favoris

Cet appareil peut syntoniser les nombreuses stations radio Internet disponibles dans le monde entier. Toutefois, il se peut que vous éprouviez des difficultés à trouver la station radio de votre choix en raison du nombre élevé de stations. Dans ce cas, utilisez vTuner, un site Web de recherche de stations radio Internet conçu exclusivement pour cet appareil. Vous pouvez utiliser votre ordinateur pour rechercher des stations radio Internet et les ajouter comme favoris. Cet appareil peut lire les stations radio ajoutées à vTuner.

### 1 Vérifiez l'adresse MAC de cet appareil (page 121).

L'écran qui vous permet de modifier le nom de préreglage s'affiche.

MAC address: \_\_\_\_\_

- Vous devrez indiquer l'adresse MAC lorsque vous créez un compte pour vTuner.

### 2 Accédez au site Web de vTuner (<http://www.radiodenon.com>) depuis votre ordinateur.

L'écran de connexion à vTuner s'affiche.

### 3 Entrez l'adresse MAC de cet appareil, puis cliquez sur "Go".

L'écran de création de compte s'affiche.

### 4 Entrez votre adresse électronique et le mot de passe de votre choix.

Le compte est créé et vous pouvez vous connecter.

### 5 Entrez les informations de votre compte (adresse électronique et mot de passe) et connectez-vous.

Le menu supérieur de vTuner s'affiche.

### 6 Sélectionnez vos critères de recherche (genre, région, langue, etc.).

La liste des stations radio correspondant à vos critères s'affiche.

- Vous pouvez également entrer un mot-clé pour rechercher une station.

### 7 Sélectionnez la station radio de votre choix dans la liste, puis cliquez sur l'icône d'ajout aux favoris.

L'écran qui vous permet de créer un groupe de favoris s'affiche.

### 8 Entrez le nom du groupe de favoris, puis cliquez sur "Go".

Un groupe de favoris incluant la station radio sélectionnée est créé.

- Vous pouvez écouter les stations radio Internet ajoutées comme favoris dans vTuner sur "radiodenon.com" (page 49) avec cet appareil.

## Touches de commande des radios Internet



Touches de commande	Fonction
<b>INTERNET RADIO</b>	Dernière station radio Internet lue
<b>FAVORITE STATION 1 - 3</b>	Ajout/réinitialisation des favoris
<b>CH/PAGE ▲▼</b>	Recherche de page
<b>INFO</b>	Affichage d'informations, telles que le nom de la source, le volume et le nom du mode audio
<b>OPTION</b>	Recherche textuelle / Mémoire des favoris / Voir les images
△▽◀▶	Utilisation du curseur
<b>ENTER</b> (Appuyez et relâchez)	Valider
<b>ENTER</b> (Maintenir enfoncé)	Arrêt
<b>BACK</b>	Retour
<b>SETUP</b>	Menu de configuration

# Lecture de fichiers stockés sur un ordinateur et un stockage NAS

Cet appareil peut lire les fichiers musicaux et les pistes de lecture (m3u, wpl) enregistrés sur un ordinateur et sur un stockage NAS (Network Attached Storage) prenant en charge DLNA.

## Information importante

- La fonction de lecture des fichiers audio sur le réseau de cet appareil se connecte au serveur à l'aide des technologies indiquées ci-dessous.
  - Windows Media Player Network Sharing Service
  - Windows Media DRM10
- Les types de fichiers que cet appareil peut lire et les spécifications sont indiqués ci-dessous.

### [Types de fichiers pris en charge]

Types de fichiers pris en charge	Media Server *1
<b>WMA</b> (Windows Media Audio)	✓
<b>MP3</b> (MPEG-1 Audio Layer-3)	✓
<b>WAV</b>	✓
<b>MPEG-4 AAC</b>	✓*2
<b>FLAC</b> (Free Lossless Audio Codec)	✓
<b>JPEG</b>	✓
<b>ALAC</b> (Apple Lossless Audio Codec)	✓

Vous devez utiliser un serveur ou un logiciel serveur compatible avec la diffusion dans les formats correspondants pour lire des fichiers audio et image via un réseau.

#### \*1 Serveur média

- Cet appareil est compatible avec les standards MP3 ID3-Tag (Ver. 2).
- Cet appareil peut afficher les illustrations qui ont été intégrées en utilisant les standards MP3 ID3-Tag Ver. 2.3 ou 2.4.
- Cet appareil est compatible avec les tags META WMA.
- Si la taille d'image (pixels) de la pochette d'un album dépasse 500 × 500 (WMA/MP3/WAV/FLAC) ou 349 × 349 (MPEG-4 AAC), l'appareil peut ne pas lire la musique correctement.
- Longueur de bit de quantisation du format WAV: 16 bits
- Longueur de bit de quantisation du format FLAC: 16 ou 24 bits

#### \*2 Seuls les fichiers non protégés par copyright peuvent être lus sur cet appareil.

Le contenu téléchargé sur les sites Internet payants est protégé par copyright. Les fichiers encodés au format WMA et gravés sur un CD, etc., à partir d'un ordinateur, risquent également d'être protégés par copyright, en fonction des paramètres de l'ordinateur.

### REMARQUE

Les types de fichiers non pris en charge par cet appareil ne sont pas affichés.

### [Spécifications des fichiers pris en charge]

	Fréquence d'échantillonnage	Débit	Extension
<b>WMA</b> (Windows Media Audio)	32/44,1/48 kHz	48 – 192 kbps	.wma
<b>MP3</b> (MPEG-1 Audio Layer-3)	32/44,1/48 kHz	32 – 320 kbps	.mp3
<b>WAV</b>	32/44,1/48/88,2/96/ 176,4/192 kHz	–	.wav
<b>MPEG-4 AAC</b>	32/44,1/48 kHz	16 – 320 kbps	.aac/ .m4a/ .mp4
<b>FLAC</b> (Free Lossless Audio Codec)	32/44,1/48/88,2/96/ 176,4/192 kHz	–	.flac
<b>ALAC</b> (Apple Lossless Audio Codec)*	32/44,1/48/88,2/96 kHz	–	.m4a

\* Copyright [2012] [D&M Holdings. Inc.]

Sous licence de la licence Apache, Version 2.0 (la "Licence"). Vous ne pouvez utiliser ce fichier que conformément aux termes de la licence. Vous pouvez obtenir un exemplaire de la Licence à l'adresse <http://www.apache.org/licenses/LICENSE-2.0>

## Application des paramètres de partage des fichiers multimédia

Dans ce chapitre, nous appliquons les paramètres qui permettent de partager les fichiers stockés sur un ordinateur et sur un stockage NAS sur le réseau.

### □ Partage de fichiers multimédia stockés sur un ordinateur

Si vous utilisez un serveur média, veillez à appliquer ce paramètre en premier lieu.

## Utilisation de Windows Media Player 12 (Windows 7)

### REMARQUE

Effectuez cette procédure après avoir appliqué l'option "Catégorie" à l'affichage du panneau de contrôle.

- 1** Dans le "Panneau de configuration" de l'ordinateur, sélectionnez "Réseau et Internet" - "Choisir les options de groupe résidentiel et de partage".
- 2** Activez la case à cocher "Diffuser mes images, ma musique et mes vidéos vers tous les périphériques de mon réseau domestique" et sélectionnez "Choisir les options de diffusion de contenu multimédia".
- 3** Sélectionnez "Autorisé" dans la liste déroulante correspondant à "AVR-2113".
- 4** Sélectionnez "Autorisé" dans la liste déroulante correspondant à "Programmes multimédias sur ce PC et connexions à distance...".
- 5** Cliquez sur "OK" pour terminer.

## Utilisation de Windows Media Player 11

- 1** Lancez Windows Media Player 11 sur l'ordinateur.
- 2** Sélectionnez "Partage des fichiers multimédias" dans la "Bibliothèque".
- 3** Activez la case à cocher "Partager mes fichiers multimédias", sélectionnez "AVR-2113", puis cliquez sur "Autoriser".
- 4** Comme à l'étape 3, sélectionnez l'icône de l'appareil (autres ordinateurs ou périphériques mobiles) que vous souhaitez utiliser comme contrôleur de médias, puis cliquez sur "Autoriser".
- 5** Cliquez sur "OK" pour terminer.

### Partage de fichiers multimédia enregistrés sur un stockage NAS

Modifiez les paramètres du stockage NAS pour autoriser cet appareil et les autres appareils (ordinateurs et périphériques mobiles) utilisés en tant que contrôleurs de médias à accéder au stockage NAS. Pour plus de détails, voir le manuel de l'utilisateur fourni avec le stockage NAS.



## Lecture de fichiers stockés sur un ordinateur et un stockage NAS

Utilisez cette procédure pour lire les fichiers audio, les fichiers image ou les listes de lecture.

### 1 Préparez la lecture.

- ① Vérifiez les conditions du réseau, puis mettez en marche cet appareil (☞ [page 21](#) "Connexion à un réseau domestique (LAN)").
- ② Effectuez les "Réglages" si nécessaire (☞ [page 122](#)).
- ③ Préparez l'ordinateur (☞ Instructions d'utilisation de l'ordinateur).

### 2 Appuyez sur NETWORK.

### 3 Utilisez $\Delta \nabla \triangleleft \triangleright$ pour sélectionner "Media Server", puis appuyez sur ENTER.

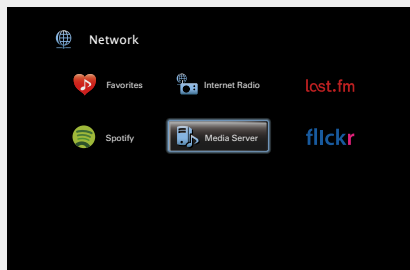

### 4 Utilisez $\Delta \nabla$ pour sélectionner le serveur contenant le fichier à lire, puis appuyez sur ENTER ou $\triangleright$ .

### 5 Utilisez $\Delta \nabla$ pour rechercher l'élément ou le dossier, puis appuyez sur ENTER ou $\triangleright$ .

### 6 Répétez l'étape 4 jusqu'à ce que le fichier s'affiche.

### 7 Utilisez $\Delta \nabla$ pour sélectionner le fichier, puis appuyez sur ENTER ou $\triangleright$ .

La lecture démarre lorsque le tampon atteint "100%".

### ☐ Réglage de la qualité audio (Restorer)

Ce réglage est effectué via l'option "Restorer" (☞ [page 104](#)) du menu.

Vous pouvez utiliser la fonction "Restorer" pour restaurer l'état de l'audio avant la compression lorsque vous réglez les basses afin de profiter d'une meilleure lecture. Le réglage par défaut est sur "Mode 3 (Bas)".

### ☐ Changement de l'affichage de l'écran

Appuyez sur **STATUS** sur l'appareil principal.

L'affichage passe du titre de la plage, au nom de l'artiste, puis au titre de l'album à chaque fois que vous appuyez sur le bouton.

### ☐ Retour à l'écran précédent

Appuyez sur  $\triangleleft$  ou **BACK**.

### ☐ Modification de la durée d'affichage de l'écran

Ce réglage est effectué via l'option "Affich. Audio" (☞ [page 111](#)) du menu. Le réglage par défaut est sur "30s".

Appuyez sur  $\Delta \nabla \triangleleft \triangleright$  lorsque l'affichage est éteint pour revenir à l'écran d'origine.



- Lorsqu'un fichier WMA (Windows Media Audio), MP3 ou MPEG-4 AAC contient des images de l'album, celles-ci peuvent être affichées pendant la lecture du fichier.
- Si vous utilisez une version 11 ou ultérieure de Windows Media Player, il est possible d'afficher l'album pour les fichiers WMA.
- Les fichiers WMA Lossless peuvent être lus avec un serveur prenant en charge la conversion de code, comme Windows Media Player Version 11 ou ultérieure.

### REMARQUE

- La durée nécessaire à l'affichage des fichiers image (JPEG) dépend de la taille de ceux-ci.
- L'ordre dans lequel les plages/fichiers sont affichés dépend des paramètres du serveur. Si les plages/fichiers ne sont pas affichés dans l'ordre alphabétique à cause des spécifications du serveur, il se peut que la recherche par la première lettre ne fonctionne pas correctement.

## Opérations disponibles via le bouton OPTION

Appuyez sur le bouton **OPTION** pour afficher un menu de fonctions que vous pouvez utiliser sur l'écran de la TV. Sélectionnez la fonction que vous souhaitez utiliser dans ce menu. Vous pouvez facilement rechercher et utiliser la fonction de votre choix.

❑ **Recherche de contenu à l'aide de mots-clés (Recherche textuelle)** (☞ page 64)

❑ **Lecture répétée (Répéter)** (☞ page 65)

❑ **Lecture aléatoire (Aléatoire)** (☞ page 65)

❑ **Ajout de contenu aux favoris à partir du menu Option (Mémoire des favoris)** (☞ page 66)

❑ **Lecture simultanée de musique et d'une image favorite (Voir les images)** (☞ page 67)

❑ **Lecture d'images fixes dans l'ordre (Diaporama)** (☞ page 67)

## ❑ Touches de commande du serveur média

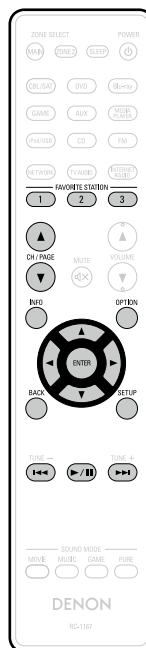

Touches de commande	Fonction
<b>FAVORITE STATION 1 – 3</b>	Ajout/réinitialisation des favoris
<b>CH/PAGE ▲▼</b>	Recherche de page
<b>INFO</b>	Affichage d'informations, telles que le nom de la source, le volume et le nom du mode audio
<b>OPTION</b>	Recherche textuelle / Lecture répétée / Lecture aléatoire / Mémoire des favoris / Voir les images / Diaporama
△▽◀▶	Utilisation du curseur / Recherche auto (cue, △▽)
<b>ENTER</b> (Appuyez et relâchez)	Valider
<b>ENTER</b> (Maintenir enfoncé)	Arrêt
<b>BACK</b>	Retour
<b>SETUP</b>	Menu de configuration
◀◀▶▶	Recherche auto (cue)
▶/	Lecture / Pause

## Utilisation des services en ligne

Cet appareil prend en charge la lecture des services en ligne répertoriés ci-dessous.

### ❑ A Propos de Last.fm (👉 [page 57](#))

Last.fm apprend vos goûts... et vous propose un moyen génial pour découvrir de nouvelles musiques. Votre nouveau récepteur AV DENON est très intelligent. Vous avez la possibilité de créer un profil Last.fm gratuit lorsque vous utilisez pour la première fois votre récepteur AV DENON et vous conserverez ainsi magiquement la trace de tous les titres que vous entendez.

Lorsque vous vous inscrivez sur <http://www.last.fm>, vous pouvez voir le classement de vos artistes préférés, consulter des milliers de critiques, de biographies et d'œuvres, et obtenir des recommandations pour des concerts à ne pas manquer dans votre région.

En vous abonnant pour une somme modique, vous pourrez profiter d'un choix illimité de stations de radio personnalisées sans publicité. Pour plus de détails, rendez-vous dès aujourd'hui sur <http://www.last.fm/subscribe>.

Votre abonnement vous donne également accès à la radio Last.fm sur une très grande gamme de produits musicaux, dont votre récepteur AV DENON. Cette fonction n'est pas disponible dans tous les pays. Pour plus d'informations, visitez le site <http://www.last.fm/hardware>.

### ❑ A Propos de Flickr (👉 [page 60](#))

Flickr est un service de partage de photos en ligne lancé en 2004. Vous pouvez utiliser cet appareil pour regarder les photos rendues publiques par les utilisateurs de Flickr. Vous n'avez pas besoin de compte pour utiliser Flickr. Pour voir des photos que vous avez vous-même enregistrées, vous devrez disposer d'un compte qui vous permettra de téléverser ces photos sur le serveur de Flickr. Pour plus de détails, rendez-vous sur la page d'accueil de Flickr.

<http://www.flickr.com/>

### ❑ A Propos de Spotify (👉 [page 62](#))

Ouvrez des horizons musicaux nouveaux avec votre Denon. Avec Spotify, vous pouvez bénéficier d'un accès immédiat à des milliers de morceaux.

Vous devez souscrire un abonnement Spotify Premium.

Pour plus de détails, rendez-vous sur la page d'accueil de Spotify.

<http://www.spotify.com>

## Écoute de Last.fm

La radio Last.fm n'est pas disponible dans tous les pays. Pour plus d'informations, consultez la page <http://www.last.fm/hardware>. Vous devrez par ailleurs vous abonner. Faites-le dès aujourd'hui sur <http://www.last.fm/subscribe>.

### 1 Préparez la lecture.

- ① Vérifiez les conditions du réseau, puis mettez en marche cet appareil ([page 21](#) "Connexion à un réseau domestique (LAN)").
- ② Effectuez les "Réglages" si nécessaire ([page 122](#)).
- ③ Procédez à l'étape 3 et ouvrez un compte Last.fm.
  - Si vous disposez déjà d'un compte Last.fm, il n'est pas nécessaire d'en créer un nouveau. Utilisez votre compte Last.fm existant.

### 2 Appuyez sur NETWORK.

### 3 Utilisez $\Delta$ $\nabla$ $\triangleleft$ $\triangleright$ pour sélectionner "Last.fm", puis appuyez sur ENTER.

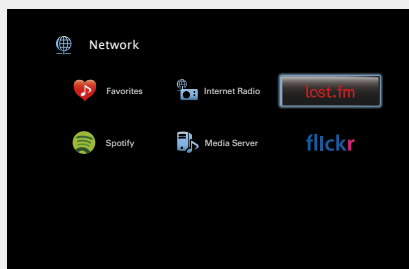

### 4 Si vous avez un compte Last.fm, utilisez $\Delta$ $\nabla$ pour sélectionner "J'ai un compte Last.fm". Ensuite, appuyez sur ENTER ou sur $\triangleright$ .

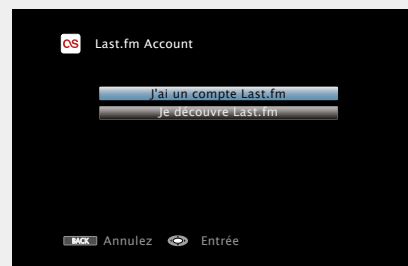

- Si vous n'avez pas de compte Last.fm, appuyez sur  $\nabla$  pour sélectionner "Je découvre Last.fm". Ensuite, appuyez sur ENTER. Créez un compte en suivant les instructions affichées à l'écran.

### 5 Utilisez $\Delta$ $\nabla$ $\triangleright$ pour saisir votre nom d'utilisateur et votre mot de passe.

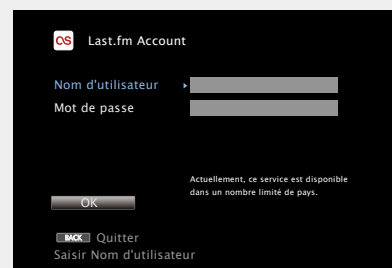

- Pour la saisie de caractères, voir [page 100](#).

### 6 Après avoir saisi votre nom d'utilisateur et votre mot de passe, sélectionnez "OK", puis appuyez sur ENTER.

Si le nom d'utilisateur et le mot de passe correspondent, le menu principal de Last.fm s'affiche.

### 7 Utilisez $\Delta$ $\nabla$ pour sélectionner le menu, puis appuyez sur ENTER.

**Popular Stations** Pour écouter les artistes et les tags les plus populaires dans votre région.

**Your Recent Stations** Pour lire les stations que vous avez écoutées récemment.

**Your stations** Vous pouvez lire des titres provenant des stations personnalisées suivantes ("Your Recommended Radio", "Your Library", "Your Friends' Radio", "Your Top Artists").

**Search Stations** Vous pouvez effectuer une recherche de station par artiste ou par tag.

### 8 Utilisez $\Delta$ $\nabla$ pour sélectionner une station, puis appuyez sur ENTER ou sur $\triangleright$ / $\parallel$ pour démarrer la lecture.

La lecture démarre et l'écran suivant s'affiche.

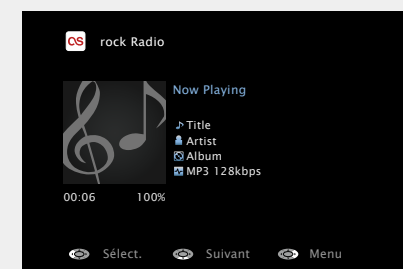

## 9 Options de menu sur l'écran de lecture.

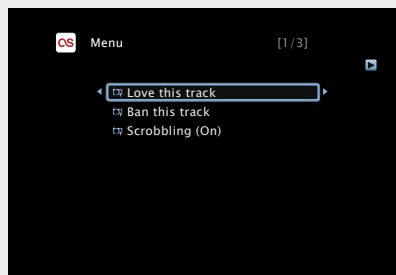

**Love this track** Signaler vos coups de cœur vous permet d'améliorer vos recommandations sur Last.fm et vous pourrez en option les partager sur les réseaux sociaux les plus connus.

**Ban this track** Si vous bannissez un titre, nous ne le diffuserons plus. Vous pouvez annuler ce choix sur le site Web Last.fm.

**Scrobbling** Le "scrobbling" envoie sur votre compte Last.fm les titres que vous avez écoutés. Vous pourrez voir le classement des morceaux de musique que vous avez écoutés, obtenir des suggestions pour de nouvelles musiques et des recommandations pour des événements dans votre région, et partager vos goûts musicaux avec vos amis. Vous pouvez activer ou désactiver ce service en utilisant cette option. Plus vous "scrobblez", meilleures seront vos recommandations.

### REMARQUE

- Le mot de passe ne doit pas avoir plus de 99 caractères.
- Appuyez **BACK** pour annuler l'entrée. Quand "Annuler l'entrée ?" s'affiche, sélectionnez "Oui", puis appuyez sur **ENTER**.

### ❑ Réglage de la qualité audio (Restorer)

Ce réglage est effectué via l'option "Restorer" ([page 104](#)) du menu.

Vous pouvez utiliser la fonction "Restorer" pour restaurer l'état de l'audio avant la compression lorsque vous réglez les basses afin de profiter d'une meilleure lecture. Le réglage par défaut est sur "Mode 3 (Bas)".

### ❑ Changement de l'affichage de l'écran

Appuyez sur **STATUS** sur l'appareil principal.

L'affichage passe du titre de la page au nom de la station de radio à chaque fois que vous appuyez sur le bouton.

### ❑ Retour à l'écran précédent

Appuyez sur ◀ ou **BACK**.

### ❑ Modification de la durée d'affichage de l'écran

Ce réglage est effectué via l'option "Affich. Audio" ([page 111](#)) du menu. Le réglage par défaut est sur "30s".

Appuyez sur ▲▼◀▶ lorsque l'affichage est éteint pour revenir à l'écran d'origine.

### ❑ Déconnexion

Déconnectez cet appareil de votre compte Last.fm.

#### 1 Dans le menu supérieur de Last.fm, appuyez sur **BACK**.

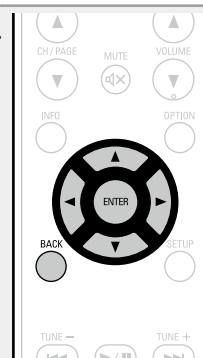
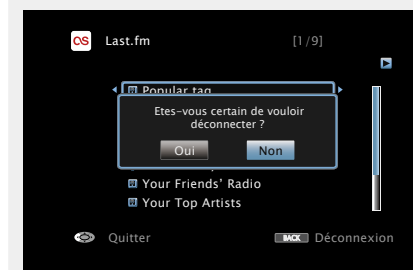

#### 2 Lorsque le menu contextuel s'affiche, utilisez ◀▶ pour sélectionner "Oui", puis appuyez sur **ENTER**.

☐ Touches de commande de Last.fm

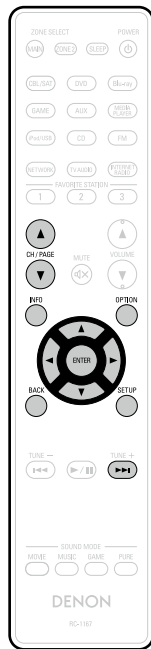

Touches de commande	Fonction
<b>CH/PAGE ▲▼</b>	Recherche de page
<b>INFO</b>	Affichage d'informations, telles que le nom de la source, le volume et le nom du mode audio
△▽◀▶	Utilisation du curseur / Recherche auto (cue, △▽)
<b>ENTER</b> (Appuyez et relâchez)	Valider
<b>ENTER</b> (Maintenir enfoncé)	Arrêt
<b>BACK</b>	Retour
<b>SETUP</b>	Menu de configuration
▶▶	Recherche auto (cue)

## Visionner des photos sur le site Flickr

Vous pouvez visionner les photos partagées par certains utilisateurs ou toutes les photos partagées sur Flickr.

### ☐ Visionner des photos partagées par certains utilisateurs

#### 1 Préparez la lecture.

- ① Vérifiez les conditions du réseau, puis mettez en marche cet appareil (☞ [page 21](#) "Connexion à un réseau domestique (LAN)").
- ② Effectuez les "Réglages" si nécessaire (☞ [page 122](#)).

#### 2 Appuyez sur NETWORK.

#### 3 Utilisez $\triangle$ $\nabla$ $\triangleleft$ $\triangleright$ pour sélectionner "Flickr", puis appuyez sur ENTER.

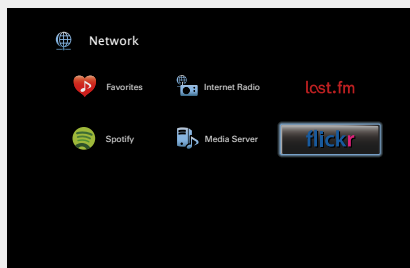

#### 4 Utilisez $\triangle$ $\nabla$ pour sélectionner "Add Flickr Contact", puis appuyez sur ENTER ou $\triangleright$ .

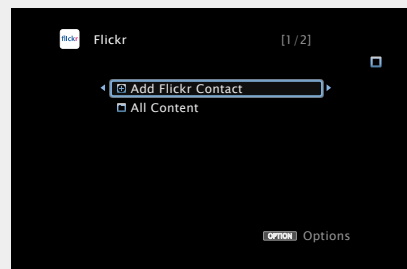

#### 5 Dans "Contact", ajoutez le nom d'écran (nom d'utilisateur à afficher) que vous souhaitez ajouter.

- Pour la saisie de caractères, voir [page 100](#).

#### 6 Après avoir saisi le "Contact", appuyez sur **OK**. Le nom d'écran est ajouté à "Contact" et le nom d'écran entré à l'étape 5 est affiché sur l'écran supérieur de Flickr.

- Si vous saisissez un nom d'écran qui n'existe pas, le message "Le contact Flickr saisi est introuvable" apparaît. Entrez le nom d'écran correct.

#### 7 Utilisez $\triangle$ $\nabla$ pour sélectionner le dossier, puis appuyez sur ENTER ou sur $\triangleright$ .

<b>Favorites</b>	Permet d'afficher les photos préférées de l'utilisateur spécifié.
<b>Photostream</b>	Permet d'afficher une liste de photos partagées.
<b>PhotoSets</b>	Permet d'afficher la liste du dossier (album photo).
<b>Contacts</b>	Affiche le nom d'écran utilisé par l'utilisateur spécifié dans Contacts.
<b>Remove this Contact</b>	Efface un utilisateur des contacts Flickr.
<b>Add this Contact</b>	Ajoute un utilisateur des contacts Flickr.

#### 8 Utilisez $\triangle$ $\nabla$ pour sélectionner le fichier, puis appuyez sur ENTER ou sur $\triangleright$ . Le fichier sélectionné s'affiche.

### ☐ Retour à l'écran précédent

Appuyez sur  $\triangleleft$  ou **BACK**.

### Opérations disponibles via le bouton OPTION

Appuyez sur le bouton **OPTION** pour afficher un menu de fonctions que vous pouvez utiliser sur l'écran de la TV. Sélectionnez la fonction que vous souhaitez utiliser dans ce menu. Vous pouvez facilement rechercher et utiliser la fonction de votre choix.

### ☐ Lecture d'images fixes dans l'ordre (Diaporama)

(☞ [page 67](#))

## □ Visionner toutes les photos sur Flickr

**1** Utilisez  $\Delta$ / $\nabla$  pour sélectionner “All Content”, puis appuyez sur **ENTER** ou  $\triangleright$ .

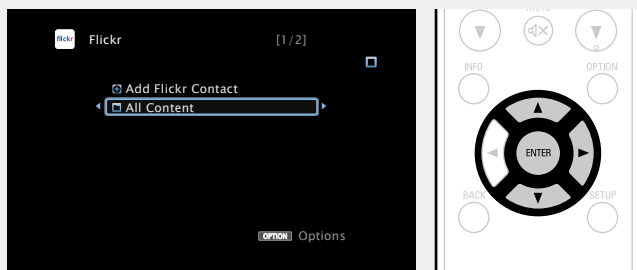

**2** Utilisez  $\Delta$ / $\nabla$  pour sélectionner le dossier, puis appuyez sur **ENTER** ou sur  $\triangleright$ .

**Interestingness** Permet d’afficher les photos les plus appréciées en fonction du nombre de commentaires d’utilisateurs ou du nombre de fois auxquelles elles sont ajoutées comme favoris.

**Recent** Permet d’afficher les dernières photos ajoutées.

**Search by text** Permet de chercher des photos par mot clé.

**3** Utilisez  $\Delta$ / $\nabla$  pour sélectionner le fichier, puis appuyez sur **ENTER** ou sur  $\triangleright$ .  
Le fichier sélectionné s’affiche.

### REMARQUE

Selon le format du fichier, certaines photos ne peuvent pas être visionnées.

## □ Touches de commande de Flickr



Touches de commande	Fonction
<b>CH/PAGE</b> $\blacktriangle$ / $\blacktriangledown$	Recherche de page
<b>INFO</b>	Affichage d’informations, telles que le nom de la source, le volume et le nom du mode audio
<b>OPTION</b>	Diaporama
$\Delta$ / $\nabla$ / $\triangleleft$ / $\triangleright$	Utilisation du curseur / Recherche auto (cue, $\Delta$ / $\nabla$ )
<b>ENTER</b> (Appuyez et relâchez)	Valider
<b>ENTER</b> (Maintenir enfoncé)	Arrêt
<b>BACK</b>	Retour
<b>SETUP</b>	Menu de configuration



## Écoute de Spotify

Ouvrez des horizons musicaux nouveaux avec votre Denon. Avec Spotify, vous pouvez bénéficier d'un accès immédiat à des milliers de morceaux.

Vous devez souscrire un abonnement Spotify Premium.

Pour plus de détails, rendez-vous sur la page d'accueil de Spotify.

<http://www.spotify.com>

### 1 Préparez la lecture.

- ① Vérifiez les conditions du réseau, puis mettez en marche cet appareil ([page 21](#) "Connexion à un réseau domestique (LAN)").
- ② Effectuez les "Réglages" si nécessaire ([page 122](#)).
- ③ Procédez à l'étape 5 et ouvrez un compte Spotify.
  - Si vous disposez déjà d'un compte Spotify, il n'est pas nécessaire d'en créer un nouveau. Utilisez votre compte Spotify existant.

### 2 Appuyez sur NETWORK.

### 3 Utilisez $\Delta \nabla \triangleleft \triangleright$ pour sélectionner "Spotify", puis appuyez sur ENTER.

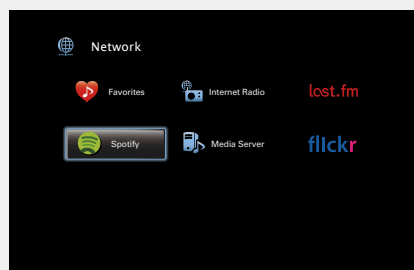

### 4 Si vous disposez d'un compte Spotify, appuyez sur ENTER.



### 5 Utilisez $\Delta \nabla \triangleright$ pour saisir votre nom d'utilisateur et votre mot de passe.

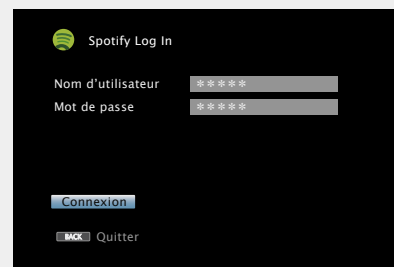

- Le mot de passe ne doit pas avoir plus de 99 caractères. Pour la saisie de caractères, voir [page 100](#).
- Les types de caractères qui peuvent être saisis sont indiqués ci-dessous.

**[Majuscules/Chiffres/Symboles]**  
 ABCDEFGHIJKLMNOPQRSTUVWXYZ  
 0123456789  
 ! " # \$ % & ' ( ) \* + , ; < = >  
**[Minuscules/Chiffres/Symboles]**  
 abcdefghijklmnopqrstuvwxyz  
 0123456789  
 . @ - \_ / : ~ ? [ \ ] ^ ' { | }

- Lorsque vous appuyez sur  $\Delta \nabla$  pendant la saisie, vous pouvez changer les majuscules en minuscules et vice-versa.
- Appuyez **BACK** pour annuler l'entrée. Quand "Annuler l'entrée ?" s'affiche, sélectionnez "Oui", puis appuyez sur **ENTER**.

### 6 Après avoir saisi votre nom d'utilisateur et votre mot de passe, sélectionnez "Connexion", puis appuyez sur ENTER.

Si le nom d'utilisateur et le mot de passe correspondent, le menu principal de Spotify s'affiche.

### 7 Utilisez $\Delta \nabla$ pour sélectionner le menu, puis appuyez sur ENTER.

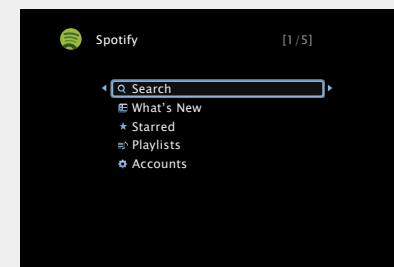

**Search** Recherche des morceaux, des artistes et des albums à l'aide de mots clés.

**What's New** Affiche la liste des albums les plus récents.

**Starred** Affiche la liste de votre sélection de morceaux.

**Playlists** Affiche les listes de lecture de Spotify.

**Accounts** Permet de gérer les comptes (déconnexion, ajouter un nouvel utilisateur, changer d'utilisateur).

### 8 Utilisez $\Delta \nabla$ pour sélectionner une station, puis appuyez sur ENTER ou sur $\triangleright / \parallel$ pour démarrer la lecture.

La lecture démarre et l'écran suivant s'affiche.

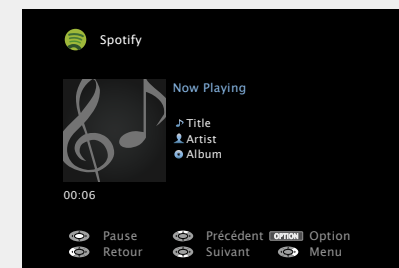

## 9 Options de menu sur l'écran de lecture.

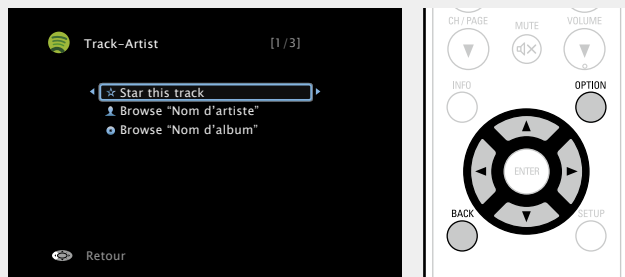

- Star this track** Ajoute une étoile au morceau sélectionné.
- Browse "Nom d'artiste"** Affiche la liste des albums de l'artiste du morceau en cours de lecture.
- Browse "Nom d'album"** Affiche la liste des morceaux de l'album en cours de lecture.

### ❑ Réglage de la qualité audio (Restorer)

Ce réglage est effectué via l'option "Restorer" (☞ page 104) du menu.

Vous pouvez utiliser la fonction "Restorer" pour restaurer l'état de l'audio avant la compression lorsque vous réglez les basses afin de profiter d'une meilleure lecture. Le réglage par défaut est sur "Mode 3 (Bas)".

### ❑ Changement de l'affichage de l'écran

Appuyez sur **STATUS** sur l'appareil principal. L'affichage passe du titre de la plage, au nom de l'artiste, puis au titre de l'album à chaque fois que vous appuyez sur le bouton.

### ❑ Retour à l'écran précédent

Appuyez sur ◀ ou **BACK**.

### ❑ Modification de la durée d'affichage de l'écran

Ce réglage est effectué via l'option "Affich. Audio" (☞ page 111) du menu. Le réglage par défaut est sur "30s". Appuyez sur Δ▽◀▷ lorsque l'affichage est éteint pour revenir à l'écran d'origine.

### Opérations disponibles via le bouton OPTION

Appuyez sur le bouton **OPTION** pour afficher un menu de fonctions que vous pouvez utiliser sur l'écran de la TV. Sélectionnez la fonction que vous souhaitez utiliser dans ce menu. Vous pouvez facilement rechercher et utiliser la fonction de votre choix.

❑ **Lecture répétée (Répéter)** (☞ page 65)

❑ **Lecture aléatoire (Aléatoire)** (☞ page 65)

### ❑ Touches de commande de Spotify



Touches de commande	Fonction
<b>CH/PAGE</b> ▲▼	Recherche de page
<b>INFO</b>	Affichage d'informations, telles que le nom de la source, le volume et le nom du mode audio
<b>OPTION</b>	Lecture répétée / Lecture aléatoire
Δ▽◀▷	Utilisation du curseur / Recherche auto (cue, Δ▽)
<b>ENTER</b> (Appuyez et relâchez)	Valider
<b>ENTER</b> (Maintenir enfoncé)	Arrêt
<b>BACK</b>	Retour
<b>SETUP</b>	Menu de configuration
◀◀ ▶▶	Recherche auto (cue)
▶/	Lecture / Pause

## Fonctions pratiques

Dans ce chapitre, nous décrivons l'utilisation des fonctions pratiques des sources NETWORK et USB. Les sources indiquées sous les titres de chaque description sont celles qui sont autorisées à utiliser ces fonctions.

❑ **Recherche de contenu à l'aide de mots-clés (Recherche textuelle)** (👉 [page 64](#))

❑ **Lecture répétée (Répéter)** (👉 [page 65](#))

❑ **Lecture aléatoire (Aléatoire)** (👉 [page 65](#))

❑ **Fonction Favoris** (👉 [page 66](#))

❑ **Lecture simultanée de musique et d'une image favorite (Voir les images)** (👉 [page 67](#))

❑ **Lecture d'images fixes dans l'ordre (Diaporama)** (👉 [page 67](#))

## Recherche de contenu à l'aide de mots-clés (Recherche textuelle)

USB | Internet Radio | Media Server

**1** Pendant la diffusion du contenu, appuyez sur **OPTION**.

L'écran de menu d'option s'affiche.

**2** Utilisez  $\Delta$ / $\nabla$  pour sélectionner "Recherche textuelle", puis appuyez sur **ENTER**.

L'écran-clavier de saisie s'affiche.

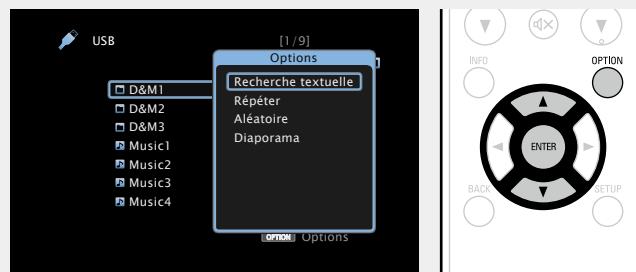

**3** Entrez le premier caractère de la station radio Internet ou du fichier recherché(e), puis appuyez sur **OK**.

• Pour la saisie de caractères, voir [page 100](#).



La fonction "Recherche textuelle" recherche les stations radio Internet ou les fichiers qui commencent par le premier caractère saisi dans la liste affichée.

### REMARQUE

"Recherche textuelle" peut ne pas fonctionner pour certaines listes.

## ❑ Lecture des résultats de la recherche

Utilisez  $\Delta$ / $\nabla$  pour sélectionner le contenu que vous souhaitez lire, puis appuyez sur **ENTER** ou  $\triangleright$ .

La lecture débute.

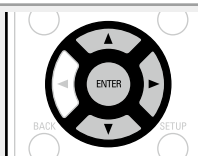

## Lecture répétée (Répéter)

USB Media Server Spotify

**1** Pendant la diffusion du contenu, appuyez sur **OPTION**.

L'écran de menu d'option s'affiche.

**2** Utilisez  $\Delta$ / $\nabla$  pour sélectionner "Répéter", puis appuyez sur **ENTER**.

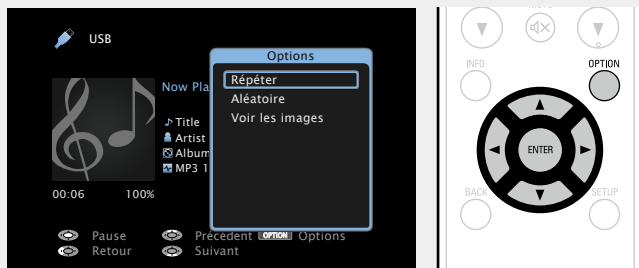

**3** Utilisez  $\triangleleft$ / $\triangleright$  pour sélectionner le mode Lecture répétée.

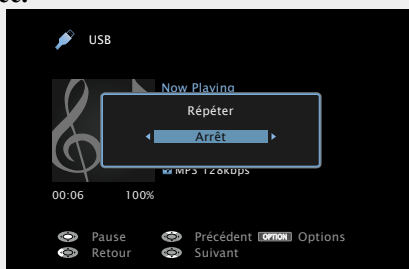

• À chaque fois que  $\triangleleft$ / $\triangleright$  est sélectionnée, la luminosité évolue de la manière suivante.

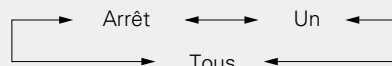

**Arrêt** Le mode de lecture répétée est annulé.

**Un** Le fichier en cours de lecture est répété en boucle.

**Tous** Tous les fichiers du dossier en cours de lecture sont répétés en boucle.

**4** Appuyez sur **ENTER**.

L'écran de lecture s'affiche à nouveau.

## Lecture aléatoire (Aléatoire)

USB Media Server Spotify

**1** Pendant la diffusion du contenu, appuyez sur **OPTION**.

L'écran de menu d'option s'affiche.

**2** Utilisez  $\Delta$ / $\nabla$  pour sélectionner "Aléatoire", puis appuyez sur **ENTER**.

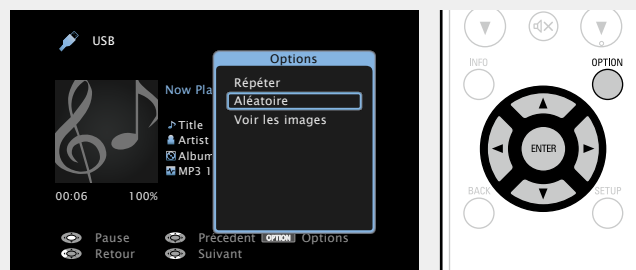

**3** Utilisez  $\triangleleft$ / $\triangleright$  pour sélectionner le mode Lecture aléatoire.

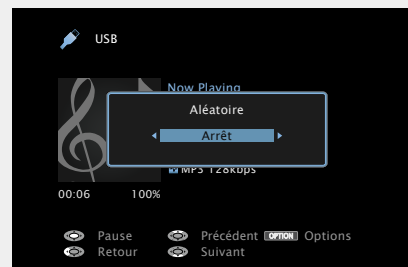

• À chaque fois que  $\triangleleft$ / $\triangleright$  est sélectionnée, la luminosité évolue de la manière suivante.

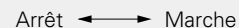

**Arrêt** Désactiver la lecture aléatoire.

**Marche** Activer la lecture aléatoire.

**4** Appuyez sur **ENTER**.

L'écran de lecture est à nouveau affiché.



La lecture aléatoire sélectionne une plage au hasard parmi les plages disponibles à chaque fois que la lecture d'une plage est terminée. Par conséquent, il se peut que la même plage soit lue plusieurs fois de suite.

## Fonction Favoris

Vous pouvez ajouter du contenu aux favoris de deux manières:

- ① Ajoutez du contenu aux favoris à partir du menu Option
- ② Ajoutez du contenu au bouton **FAVORITE STATION**

### ❑ Ajout de contenu aux favoris à partir du menu Option (Mémoire des favoris)

**Internet Radio** **Media Server**

Vous pouvez ajouter un maximum de 100 éléments aux favoris pour toutes les sources (radio Internet et serveur média).

#### 1 Pendant la diffusion du contenu, appuyez sur **OPTION**.

L'écran de menu d'option s'affiche.

#### 2 Utilisez $\triangle$ $\nabla$ pour sélectionner "Mémoire des favoris", puis appuyez sur **ENTER**.

"Favori ajouté" s'affiche et le contenu en cours est ajouté au favoris.

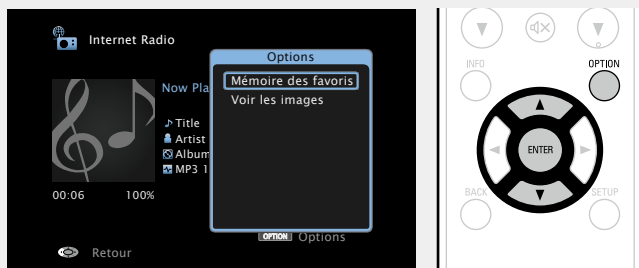

- Lorsque l'opération est terminée, vous revenez à l'écran de lecture.

## Lecture du contenu ajouté dans "Mémoire des favoris"

### 1 Appuyez sur **NETWORK**.

### 2 Utilisez $\triangle$ $\nabla$ $\triangleleft$ $\triangleright$ pour sélectionner "Favorites", puis appuyez sur **ENTER**.

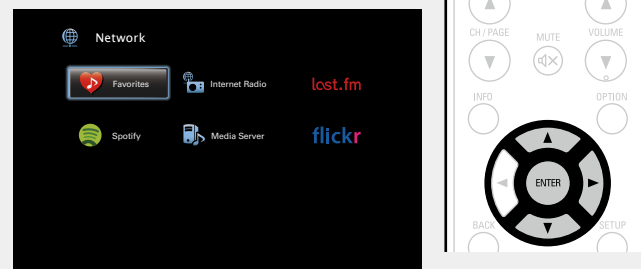

### 3 Utilisez $\triangle$ $\nabla$ pour sélectionner le contenu que vous souhaitez lire, puis appuyez sur **ENTER** ou $\triangleright$ .

La lecture débute.

### ❑ Ajout de contenu au bouton **FAVORITE STATION**

Vous pouvez ajouter un maximum de trois types de contenu.

#### REMARQUE

- Remarque: si vous ajoutez du contenu à un numéro qui en inclut déjà, l'ancien contenu est supprimé.
- Les opérations suivantes mettent à jour la base de données sur le serveur média, ce qui peut empêcher la lecture des fichiers musicaux ajoutés.
  - Lorsque vous quittez le serveur média, puis le redémarrez.
  - Lorsque des fichiers audio sont effacés ou ajoutés dans le serveur média.

### Lorsque le contenu est en cours de lecture, appuyez sur l'un des boutons **FAVORITE STATION 1 – 3** tout en maintenant enfoncé pendant plus de 3 secondes.

Le contenu est ajouté au bouton sur lequel vous avez appuyé.



Le contenu ajouté au bouton **FAVORITE STATION** varie selon la source d'entrée.

Source d'entrée	Contenu que vous pouvez ajouter
<b>FM</b>	Source d'entrée/Station radio
<b>Internet Radio</b>	Source d'entrée/Station radio Internet
<b>Media Server</b>	Source d'entrée/Plage
<b>Last.fm</b>	Source d'entrée
<b>Flickr</b>	Source d'entrée
<b>Spotify</b>	Source d'entrée
<b>Favorites</b>	Source d'entrée

## Lecture du contenu ajouté au bouton **FAVORITE STATION**

Vous pouvez facilement accéder au contenu en appuyant sur le bouton **FAVORITE STATION**.

### Appuyez sur l'un des boutons **FAVORITE STATION 1 – 3** auquel vous avez ajouté du contenu.

La lecture débute.

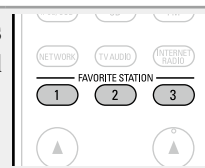

## Suppression du contenu ajouté aux favoris (Supprimer les favoris)

**1** Appuyez sur **NETWORK**.

**2** Utilisez  $\Delta \nabla \triangleleft \triangleright$  pour sélectionner “Favorites”, puis appuyez sur **ENTER**.

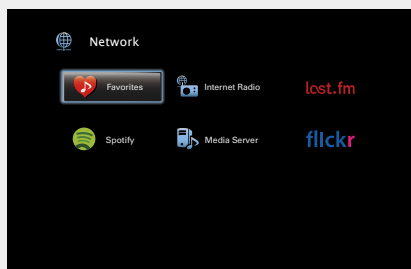

**3** Utilisez  $\Delta \nabla$  pour sélectionner le contenu que vous souhaitez supprimer des favoris, puis appuyez sur **OPTION**.

L'écran de menu d'option s'affiche.

**4** Utilisez  $\Delta \nabla$  pour sélectionner “Supprimer les favoris”, puis appuyez sur **ENTER**.

“Favori déplacé” s'affiche et le contenu sélectionné est supprimé des favoris.

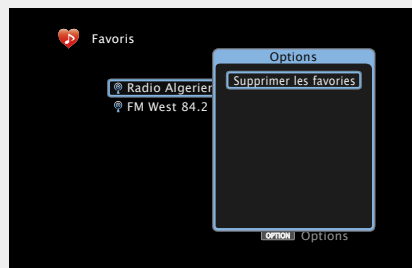

• Lorsque l'opération est terminée, vous revenez à l'écran initial.

## Lecture simultanée de musique et d'une image favorite (Voir les images)

**USB** **Internet Radio** **Media Server**

**1** Lisez une image fixe (☞ [page 60](#)).

**2** Lisez un fichier musical ou une station radio Internet (☞ [page 49, 54](#)).

**3** Appuyez sur **OPTION**.  
L'écran de menu d'option s'affiche.

**4** Utilisez  $\Delta \nabla$  pour sélectionner “Voir les images”, puis appuyez sur **ENTER**.  
Le menu d'option disparaît et l'image diffusée est affichée à l'écran.

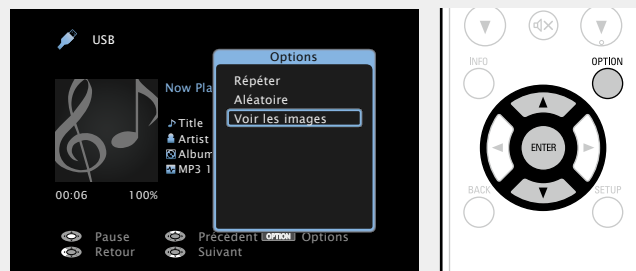

## Lecture d'images fixes dans l'ordre (Diaporama)

Vous pouvez lire des images fixes (JPEG) stockées sur un dispositif mémoire USB ou un serveur média, ainsi que des images issues de Flickr sous forme de diaporama. Vous pouvez également définir la durée d'affichage.

**USB** **Media Server** **Flickr**

**1** Lancez la lecture d'une image et appuyez sur **OPTION**.

L'écran de menu d'option s'affiche.

**2** Utilisez  $\Delta \nabla$  pour sélectionner “Diaporama”, puis appuyez sur **ENTER**.

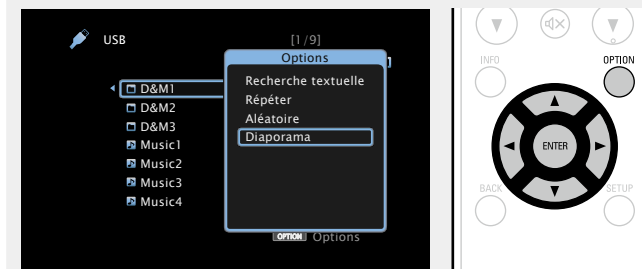

**3** Utilisez  $\triangleleft \triangleright$  pour définir la durée d'affichage.

• À chaque fois que  $\triangleleft \triangleright$  est sélectionnée, la luminosité évolue de la manière suivante.

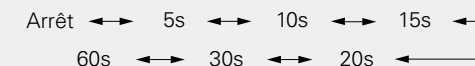

**Arrêt** Le diaporama n'est pas lu.

**5s – 60s** Réglez la durée d'affichage d'une image lors de la lecture d'images en diaporama.

**4** Appuyez sur **ENTER**.  
Le diaporama s'affiche à l'écran.



Cet appareil lit les fichiers images (JPEG) dans l'orientation dans laquelle ils ont été enregistrés dans le dossier.

## Fonction AirPlay

Profitez de la musique de votre bibliothèque iTunes avec un son de qualité, n'importe où dans votre maison ou votre appartement.

Utilisez l'Apple Application Remote\* pour iPhone, iPod touch et iPad pour contrôler iTunes depuis n'importe quelle pièce de votre habitation.

\* Disponible en téléchargement gratuit depuis l'App Store.

### ❑ Jouer directement de la musique d'iPhone, iPod touch, ou iPad

Si vous mettez à jour votre "iPhone/iPod touch/iPad" avec iOS 4.2.1 ou une version plus récente, vous allez pouvoir diffuser en continu la musique enregistrée dans votre "iPhone/iPod touch/iPad" directement vers cet appareil.

#### 1 Réglez les paramètres Wi-Fi de votre iPhone, iPod touch ou iPad.

• Pour plus de détails, voir le manuel de votre appareil.

#### 2 Démarrez l'iPhone ou l'iPod touch ou lancez l'application iPad music ou iPod.

 s'affiche sur l'écran de l'iPhone, iPod touch ou iPad.

#### 3 Tapez sur l'icône AirPlay .

#### 4 Sélectionnez l'enceinte que vous souhaitez utiliser.

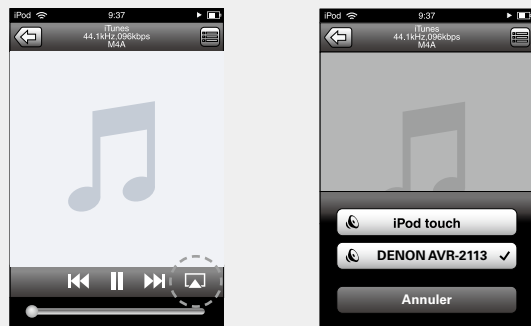

#### REMARQUE

Pendant la lecture avec la fonction AirPlay, le son est restitué au niveau sonore réglé sur l'iPhone, l'iPod touch ou l'iPad ou dans iTunes. Vous devez baisser le volume de l'iPhone, de l'iPod touch, de l'iPad ou d'iTunes avant de lancer la lecture, puis le régler au niveau adéquat.

### ❑ Lecture de la musique iTunes avec cet appareil

#### 1 Installez iTunes 10 ou une version plus récente sur un Mac ou un PC sous Windows connecté au même réseau que cet appareil.

#### 2 Allumez cet appareil.

Réglez "Contrôle IP" ([voir page 121](#)) sur "Toujours actif" pour cet appareil.

#### REMARQUE

Si "Contrôle IP" est réglé sur "Toujours actif", l'appareil consomme plus d'énergie en mode veille.

#### 3 Lancez iTunes et cliquez sur l'icône AirPlay affichée en bas à droite de la fenêtre, puis sélectionnez cet appareil dans la liste.



#### 4 Choisissez un morceau et cliquez pour lancer la lecture dans iTunes.

La musique va être transmise en continu vers cet appareil.

### Sélection d'enceintes (matériels) multiples

Il est possible de lire les titres d'iTunes sur des enceintes (matériels) compatibles AirPlay dont vous disposez chez vous en dehors de celles de cet appareil.

#### 1 Cliquez sur l'icône AirPlay et sélectionnez "Haut-parleurs multiples" dans la liste.

#### 2 Cochez les enceintes que vous voulez utiliser.

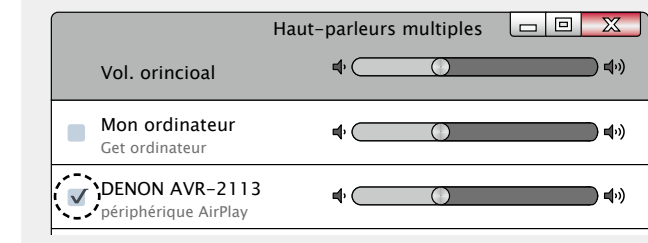

## ❑ Réalisation des opérations de lecture sur iTunes avec la télécommande de cet appareil

Vous pouvez commander la lecture, la mise en pause et la recherche automatique (repères) des titres d'iTunes avec la télécommande de cet appareil.

**1** Sélectionnez “Édition” – “Préférences...” dans le menu.

**2** Sélectionnez “Appareils” dans la fenêtre des réglages d'iTunes.

**3** Sélectionnez “Permettre le contrôle d' iTunes à partir de haut-parleurs distants”, puis cliquez sur “OK”.

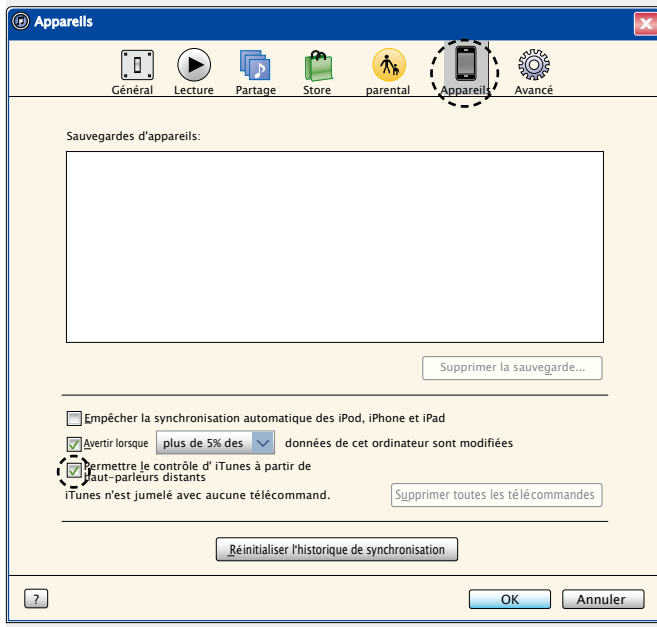

-  s'affiche sur l'écran du menu pendant le fonctionnement d'AirPlay.
- La source d'entrée va basculer sur “NETWORK” au démarrage de la lecture AirPlay.
- Vous pouvez arrêter la lecture d'AirPlay en appuyant sur le ◀ ou en choisissant une autre source d'entrée.
- Pour voir en même temps les noms du titre et de l'artiste, appuyez sur **STATUS** sur l'appareil principal.
- Pour savoir comment utiliser iTunes, consultez également l'aide d'iTunes.
- L'écran peut être différent selon le système d'exploitation et les versions du logiciel.

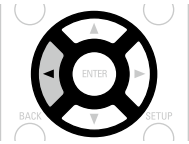



# Sélection d'un mode d'écoute (Mode son)



Cet appareil vous permet de profiter de différentes sortes de contenu surround et stéréo.

Les formats audio multi-canaux sont pris en charge par de nombreux contenus, dont les disques Blu-ray et les DVD, ainsi que la télévision numérique et les films/musiques disponibles sur Internet.

Cet appareil prend en charge la lecture de la plupart de ces formats audio multi-canaux. Il prend également en charge la lecture surround et des autres formats audio, tels que l'audio stéréo 2 canaux.

Cet appareil génère automatiquement une liste de l'ensemble des modes audio lisibles en fonction du format audio d'entrée et de la configuration actuelle des enceintes, puis l'affiche à l'écran. Aussi, vous pouvez sélectionner un mode de lecture surround correct, même si vous n'êtes pas familiarisé avec la sélection des modes audio. Testez différents modes de lecture surround et profitez d'une lecture surround par le biais du mode que vous préférez.

**[Exemple]** Lorsque vous appuyez sur **MOVIE** et maintenez le bouton enfoncé



Cet appareil offre non seulement des modes audio conformes aux formats enregistrés sur les disques tels que Dolby et DTS mais aussi des types de mode élargis qui sont compatibles avec la configuration de vos enceintes, y compris les enceintes avant-haut et les enceintes surround arrière, ainsi que des "Mode d'écoute original" qui créent une atmosphère de ROCK ARENA, JAZZ CLUB, etc.

Les modes audio affichés incluent le mode de lecture stéréo 2 canaux.



Pour connaître les formats audio enregistrés sur un disque, voir la pochette de celui-ci.

## Sélection d'un mode d'écoute

### 1 Lire l'appareil sélectionné (☞ page 31 – 62).

### 2 Appuyez sur le bouton **MOVIE**, **MUSIC** ou **GAME** tout en maintenant enfoncé pour sélectionner un mode d'écoute.

Cet appareil génère et affiche automatiquement la liste des modes audio disponibles.

- À chaque fois que vous appuyez sur **MOVIE**, **MUSIC** ou **GAME**, vous changez de mode d'écoute.

**MOVIE** Bascule sur le mode d'écoute qui convient pour profiter des films et des programmes TV.

**MUSIC** Bascule sur le mode d'écoute qui convient pour profiter de la musique.

**GAME** Bascule sur le mode d'écoute qui convient pour profiter des jeux.

- Appuyez sur **MOVIE**, **MUSIC** ou **GAME** pour afficher une liste des modes d'écoute qui peuvent être sélectionnés. Chaque fois que vous appuyez sur **MOVIE**, **MUSIC** ou **GAME**, le mode d'écoute change.

- Lorsque la liste est affichée, vous pouvez également utiliser  $\Delta$ / $\nabla$  pour sélectionner un mode d'écoute.



- Le bouton **MOVIE**, **MUSIC** ou **GAME** mémorise le dernier mode audio sélectionné pour ce bouton. Le fait d'appuyer sur **MOVIE**, **MUSIC** ou **GAME** appelle le mode audio sélectionné lors de la lecture précédente.
- Si le contenu diffusé ne prend pas en charge le mode audio sélectionné précédemment, le mode audio standard correspondant au contenu est sélectionné automatiquement.

## Lecture Direct

Le flux audio enregistré dans la source est lu tel quel.

### 1 Lire l'appareil sélectionné (☞ page 31 – 62).



### 2 Appuyez sur **PURE** pour sélectionner "DIRECT".

La lecture en direct commence.

## Lecture Pure direct

Ce mode permet une lecture de meilleure qualité sonore qu'en mode "DIRECT". Désactivez l'affichage de l'amplificateur pour couper le circuit vidéo analogique. Cela élimine la source du bruit qui compromet la qualité sonore.

### 1 Lire l'appareil sélectionné (☞ page 31 – 62).



### 2 Appuyez sur **PURE** pour sélectionner "PURE DIRECT On".

L'écran s'assombrit et la lecture Pure direct commence.



En mode d'écoute DIRECT et PURE DIRECT, les éléments suivants ne peuvent pas être réglés.

- Tonalité (☞ page 104)
- Dynamic EQ (☞ page 106)
- Restorer (☞ page 104)
- MultEQ® XT (☞ page 105)
- Dynamic Volume (☞ page 106)

### REMARQUE

- Les signaux vidéo sont émis uniquement si les signaux HDMI sont lus en mode PURE DIRECT.
- Lorsque le mode PURE DIRECT est actif, l'écran de menu n'est pas affiché.
- En mode PURE DIRECT, l'écran s'éteint et semble être hors tension.

## Mode d'écoute

- Vous pouvez sélectionner les modes d'écoute suivants à l'aide de **MOVIE**, **MUSIC**, **GAME**, et **PURE**.
- Ajustez l'effet du champ sonore avec le menu "Paramètres surr." ([page 102](#)) pour profiter de votre mode audio favori.

Touche de commande	Signal d'entrée	Mode d'écoute
	2 canaux *1	STEREO
		DOLBY PLIIx Cinema *2
		DOLBY PLII Cinema *2
		DOLBY Pro Logic *2
		DTS NEO:6 Cinema *2
		DOLBY PLIIz Height *2
		MULTI CH STEREO
		MONO MOVIE
	Multicanal *3	STEREO
		DOLBY DIGITAL
	Dolby Digital	DOLBY DIGITAL EX
		DOLBY DIGITAL + PLIIx Cinema
		DOLBY DIGITAL + PLIIz
	Dolby TrueHD	DOLBY TrueHD
		DOLBY TrueHD + EX
		DOLBY TrueHD + PLIIx Cinema
	Dolby Digital Plus	DOLBY TrueHD + PLIIz
		DOLBY DIGITAL Plus
		DOLBY DIGITAL Plus + EX
	DTS	DOLBY DIGITAL Plus + PLIIx Cinema
		DOLBY DIGITAL Plus + PLIIz
		DTS SURROUND
		DTS ES DSCRT 6.1
		DTS ES MTRX 6.1
		DTS 96/24
		DTS + NEO:6
	DTS + PLIIx Cinema	
DTS + PLIIz		



Touche de commande	Signal d'entrée	Mode d'écoute
	DTS-HD / DTS Express	DTS-HD HI RES
		DTS-HD MSTR
		DTS Express
		DTS-HD + NEO:6
		DTS-HD + PLIIx Cinema
	DTS-HD + PLIIz	
	Multicanaux PCM	MULTI CH IN
		MULTI CH IN 7.1
		MULTI IN + Dolby EX
	Multicanal *3	MULTI IN + PLIIx Cinema
		MULTI IN + PLIIz
MULTI CH STEREO		
		MONO MOVIE
		VIRTUAL

- \*1 2 canaux comporte également une entrée analogique.
- \*2 Ce mode lit une source 2 canaux en lecture 5.1 ou 7.1 canaux. Vous ne pouvez pas le sélectionner si vous utilisez un casque audio ou si vous utilisez uniquement les enceintes avant.
- \*3 Certains modes d'écoute ne sont pas sélectionnables, selon le format audio ou le nombre de canaux du signal d'entrée. Pour plus de détails, voir "Types de signaux d'entrée et modes audio correspondants" ([page 139](#)).

Touche de commande	Signal d'entrée	Mode d'écoute
	2 canaux *1	STEREO
		DOLBY PLIIx Music *2
		DOLBY PLII Music *2
		DTS NEO:6 Music *2
		DOLBY PLIIz Height *2
		MULTI CH STEREO
		ROCK ARENA
		JAZZ CLUB
	MATRIX	
	VIRTUAL	
	Multicanal *3	STEREO
	Dolby Digital	DOLBY DIGITAL
		DOLBY DIGITAL EX
		DOLBY DIGITAL + PLIIx Music
		DOLBY DIGITAL + PLIIz
	Dolby TrueHD	DOLBY TrueHD
		DOLBY TrueHD + EX
		DOLBY TrueHD + PLIIx Music
		DOLBY TrueHD + PLIIz
	Dolby Digital Plus	DOLBY DIGITAL Plus
		DOLBY DIGITAL Plus + EX
		DOLBY DIGITAL Plus + PLIIx Music
	DTS	DOLBY DIGITAL Plus + PLIIz
		DTS SURROUND
		DTS ES DSCRT 6.1
		DTS ES MTRX 6.1
		DTS 96/24
DTS + NEO:6		
DTS + PLIIx Music		
DTS + PLIIz		

Touche de commande	Signal d'entrée	Mode d'écoute
	DTS-HD / DTS Express	DTS-HD HI RES
		DTS-HD MSTR
		DTS Express
		DTS-HD + NEO:6
		DTS-HD + PLIIx Music
	Multicanaux PCM	DTS-HD + PLIIz
		MULTI CH IN
		MULTI CH IN 7.1
		MULTI IN + Dolby EX
		MULTI IN + PLIIx Music
	Multicanal *3	MULTI IN + PLIIz
		MULTI CH STEREO
		ROCK ARENA
		JAZZ CLUB
		MATRIX
VIRTUAL		

- \*1 2 canaux comporte également une entrée analogique.
- \*2 Ce mode lit une source 2 canaux en lecture 5.1 ou 7.1 canaux. Vous ne pouvez pas le sélectionner si vous utilisez un casque audio ou si vous utilisez uniquement les enceintes avant.
- \*3 Certains modes d'écoute ne sont pas sélectionnables, selon le format audio ou le nombre de canaux du signal d'entrée. Pour plus de détails, voir "Types de signaux d'entrée et modes audio correspondants" ([page 139](#)).

Touche de commande	Signal d'entrée	Mode d'écoute	
GAME 	2 canaux *1	STEREO	
		DOLBY PLIIx Game *2	
		DOLBY PLII Game *2	
		DOLBY PLIIz Height *2	
		MULTI CH STEREO	
		VIDEO GAME	
	Multicanal *3	STEREO	
			DOLBY DIGITAL
		DOLBY DIGITAL EX	
		DOLBY DIGITAL + PLIIz	
		DOLBY TrueHD	
		DOLBY TrueHD + EX	
		DOLBY TrueHD + PLIIz	
		DOLBY DIGITAL Plus	
		DOLBY DIGITAL Plus + EX	
		DOLBY DIGITAL Plus + PLIIz	
		DTS	DTS SURROUND
			DTS ES DSCRT 6.1
			DTS ES MTRX 6.1
			DTS 96/24
			DTS + NEO:6
DTS-HD / DTS Express	DTS + PLIIz		
	DTS-HD HI RES		
	DTS-HD MSTR		
	DTS Express		
Multicanaux PCM	DTS-HD + NEO:6		
	DTS-HD + PLIIz		
	MULTI CH IN		
	MULTI CH IN 7.1		
	MULTI IN + Dolby EX		
PURE 	MULTI IN + PLIIz		
	MULTI CH STEREO		
	VIDEO GAME		
	VIRTUAL		
Tous	DIRECT		
	PURE DIRECT		

\*1 2 canaux comporte également une entrée analogique.

\*2 Ce mode lit une source 2 canaux en lecture 5.1 ou 7.1 canaux. Vous ne pouvez pas le sélectionner si vous utilisez un casque audio ou si vous utilisez uniquement les enceintes avant.

\*3 Certains modes d'écoute ne sont pas sélectionnables, selon le format audio ou le nombre de canaux du signal d'entrée. Pour plus de détails, voir "Types de signaux d'entrée et modes audio correspondants" ([page 139](#)).

## Affichage sur l'écran du téléviseur ou sur l'affichage

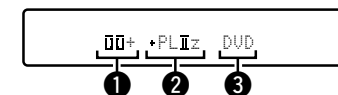

- Indique un décodeur à utiliser.
  - L'affichage "Dolby Digital +" correspond à un décodeur DOLBY DIGITAL Plus.
- Indique un décodeur qui génère une sortie de son provenant des enceintes surround arrière.
  - "+ PLIIz" indique le son avant-haut provenant des enceintes avant-haut.
- Affiche le nom de la source d'entrée lue.

## □ Description des types de mode d'écoute

### Mode d'écoute Dolby

Type de mode d'écoute	Description
DOLBY PLIIx*1	Vous pouvez sélectionner ce mode lorsque vous utilisez un décodeur Dolby Pro Logic IIx pour lire une source 2 canaux en son surround 6.1/7.1 canaux incluant le canal surround arrière. En ajoutant le canal surround arrière, vous obtenez une sensation surround plus intense qu'avec Dolby Pro Logic II. Il y a trois modes de lecture: le mode "Cinema", optimisé pour la lecture des films; le mode "Music", optimisé pour la lecture de musique ; et le mode "Game", optimisé pour les jeux.
DOLBY PLII	Vous pouvez sélectionner ce mode lorsque vous utilisez un décodeur Dolby Pro Logic II pour lire une source 2 canaux en son surround 5.1 canaux avec une sensation de naturel et de réalisme.
DOLBY Pro Logic	Vous pouvez sélectionner ce mode lorsque vous utilisez un décodeur Dolby Pro Logic pour lire une source 2 canaux en son surround 4.1 canaux (mono gauche/centre/droit/surround).
DOLBY PLIIz*2	Vous pouvez sélectionner ce mode lorsque vous utilisez un décodeur Dolby Pro Logic IIz pour lire une source 2 canaux en son surround 7.1 canaux avec canal avant-haut ajouté. En ajoutant un canal avant-haut, l'expression verticale est soulignée, ce qui améliore l'aspect tridimensionnel du son.
DOLBY DIGITAL	Vous pouvez sélectionner ce mode lorsque vous lisez des sources enregistrées en Dolby Digital.
DOLBY DIGITAL EX*1	Vous pouvez sélectionner ce mode lorsque vous utilisez un décodeur Dolby Digital EX pour lire une source Dolby Digital en son surround 6.1/7.1 canaux avec canal surround arrière ajouté. L'ajout d'un canal surround arrière renforce l'expressivité spatiale et la localisation du son.
DOLBY TrueHD	Vous pouvez sélectionner ce mode lorsque vous lisez des sources enregistrées en Dolby TrueHD.
DOLBY DIGITAL Plus	Vous pouvez sélectionner ce mode lorsque vous lisez des sources enregistrées en Dolby Digital Plus.

\*1 La sélection en est possible quand l'option "Config. enceintes" – "Surr. arrière" n'est pas mise sur "Aucun".

\*2 La sélection en est possible quand l'option "Config. enceintes – "Avant Haut" n'est pas mise sur "Aucun".

### Mode d'écoute DTS

Type de mode d'écoute	Description
DTS NEO:6	Vous pouvez sélectionner ce mode lorsque vous utilisez un décodeur DTS NEO:6 pour lire une source 2 canaux en son surround 6.1/7.1 canaux incluant le canal surround arrière. Il y a un mode "Cinema" optimisé pour la lecture de films et un mode "Music" optimisé pour la lecture de musique.
DTS SURROUND	Vous pouvez sélectionner ce mode lorsque vous lisez des sources enregistrées en DTS.
DTS ES DSCRT6.1*	Ce mode convient à la lecture de disques enregistrés en DTS-ES. Le canal surround arrière ajouté à l'aide de la méthode discrète est lu comme un canal indépendant. Comme tous les canaux sont indépendants, l'expressivité spatiale à 360 degrés et la localisation du son sont renforcées.
DTS ES MTRX6.1*	Ce mode convient à la lecture de disques enregistrés en DTS-ES. Le canal surround arrière ajouté aux canaux surround gauche et surround droit par un encodeur de matrice au moment de l'enregistrement logiciel est décodé par le décodeur de matrice de cet appareil et lu sur chacun des canaux (surround gauche, surround droit, surround arrière).
DTS 96/24	Vous pouvez sélectionner ce mode lorsque vous lisez des sources enregistrées en DTS 96/24.
DTS-HD	Vous pouvez sélectionner ce mode lorsque vous lisez des sources enregistrées en DTS-HD.
DTS Express	Vous pouvez sélectionner ce mode lorsque vous lisez des sources enregistrées en DTS Express.

\* La sélection en est possible quand l'option "Config. enceintes" – "Surr. arrière" n'est pas mise sur "Aucun".

### Mode d'écoute multicanaux PCM

Type de mode d'écoute	Description
MULTI CH IN	Vous pouvez sélectionner ce mode lorsque vous lisez des sources PCM multicanaux.

**Mode d'écoute original**

Type de mode d'écoute	Description
MULTI CH STEREO	Ce mode permet de profiter d'un son stéréo en provenance de toutes les enceintes. Le même son que celui des enceintes avant (G/D) est lu au même niveau à partir des enceintes surround (G/D) et des enceintes arrière surround (G/D).
ROCK ARENA	Ce mode permet de profiter de l'atmosphère d'un concert dans un stade.
JAZZ CLUB	Ce mode permet de profiter de l'atmosphère d'un concert dans un club de jazz.
MONO MOVIE	Ce mode permet la lecture des films mono avec un son surround. Lorsque vous lisez des sources enregistrées en mono avec le mode "MONO MOVIE", le son sera déséquilibré avec un seul canal (gauche ou droit), l'entrée doit donc être effectuée sur les deux canaux.
VIDEO GAME	Ce mode permet d'obtenir un son surround avec les jeux vidéo.
MATRIX	Ce mode vous permet d'ajouter une impression d'expansion aux sources audio stéréo.
VIRTUAL	Ce mode permet de profiter d'effets surround en n'utilisant que les enceintes avant ou un casque audio.

**Mode d'écoute STEREO**

Type de mode d'écoute	Description
STEREO	Il s'agit du mode de lecture en stéréo. La tonalité peut être réglée. <ul style="list-style-type: none"> <li>• Le son est émis par les enceintes avant gauche et droite et par le subwoofer.</li> <li>• Si des signaux multicanaux sont reçus en entrée, ils sont mixés en flux audio 2 canaux et sont lus.</li> </ul>





**Mode d'écoute Direct**

Type de mode d'écoute	Description
DIRECT	Le flux audio enregistré dans la source est lu tel quel.
PURE DIRECT	Ce mode permet une lecture de meilleure qualité sonore qu'en mode DIRECT. Désactivez l'affichage de l'amplificateur pour couper le circuit vidéo analogique. Cela élimine la source du bruit qui compromet la qualité sonore.

## Version avancée

---

Ce chapitre explique les fonctions et les opérations qui vous permettront de tirer le meilleur parti de cet appareil.

- **Installation/connexion/configuration des enceintes (mode avancé)**  [page 77](#)
- **Lecture (Utilisation avancée)**  [page 89](#)
- **Lecture dans la ZONE2 (Autre pièce)**  [page 94](#)
- **Comment effectuer des réglages précis**  [page 96](#)

# Installation/connexion/configuration des enceintes (mode avancé)

## Procédure de réglage des enceintes

Installation des enceintes



Connexion des enceintes (page 79)



Configuration des enceintes (page 87)

## Installation des enceintes

- Déterminez le système d'enceintes selon le nombre d'enceintes utilisées et installez chaque enceinte et subwoofer dans la pièce. Dans ce chapitre, nous expliquons comment installer les enceintes en vous présentant un exemple classique.
- L'impédance des enceintes doit être comprise entre 6 et 16  $\Omega$ .



L'illustration ci-dessous indique à quelle hauteur maximale chaque enceinte doit être installée. Vous n'êtes pas obligé de les installer exactement à cette hauteur.

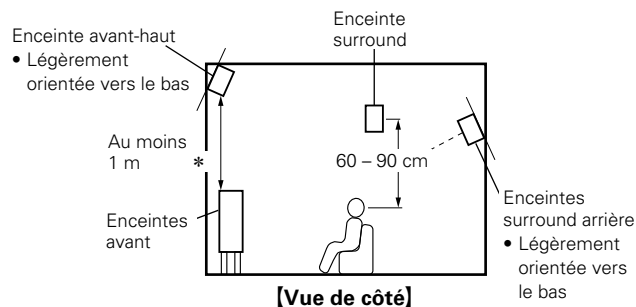

\* Recommandé pour Dolby Pro Logic IIz

## En cas d'installation 7.1 canaux utilisant des enceintes surround arrière

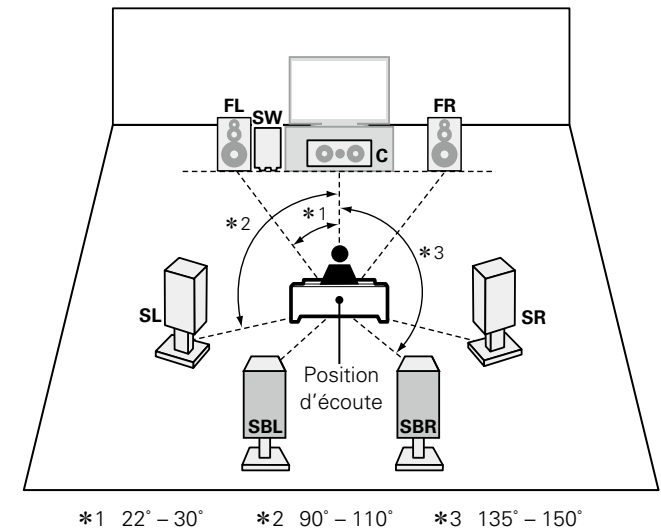

### REMARQUE

L'audio ne peut provenir simultanément des enceintes surround arrière et des enceintes avant-haut.

### [Abréviations des enceintes]

<b>FL</b> Enceinte avant (G)	<b>SL</b> Enceinte surround (G)
<b>FR</b> Enceinte avant (D)	<b>SR</b> Enceinte surround (D)
<b>C</b> Enceinte centrale	<b>SBL</b> Enceinte surround arrière (G)
<b>SW</b> Subwoofer	<b>SBR</b> Enceinte surround arrière (D)



**En cas d'installation 7.1 canaux utilisant des enceintes avant-haut**

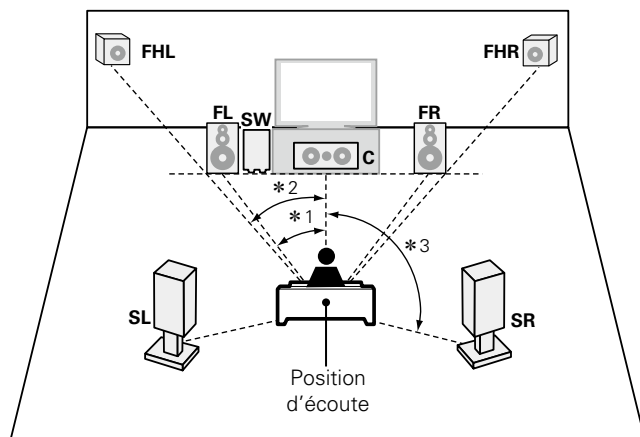

\*1 22° - 30°   \*2 22° - 45°   \*3 90° - 110°

**[Abréviations des enceintes]**

- |                                 |                                      |
|---------------------------------|--------------------------------------|
| <b>FL</b> Enceinte avant (G)    | <b>SB</b> Enceintes surround arrière |
| <b>FR</b> Enceinte avant (D)    | <b>FHL</b> Enceinte avant-haut (G)   |
| <b>C</b> Enceinte centrale      | <b>FHR</b> Enceinte avant-haut (D)   |
| <b>SW</b> Subwoofer             |                                      |
| <b>SL</b> Enceinte surround (G) |                                      |
| <b>SR</b> Enceinte surround (D) |                                      |

**En cas d'installation d'enceintes 6.1 canaux**

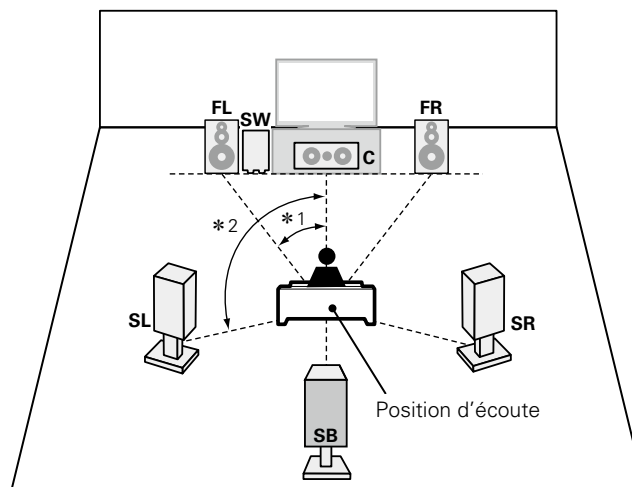

\*1 22° - 30°   \*2 90° - 110°

**En cas d'installation d'enceintes 5.1 canaux**

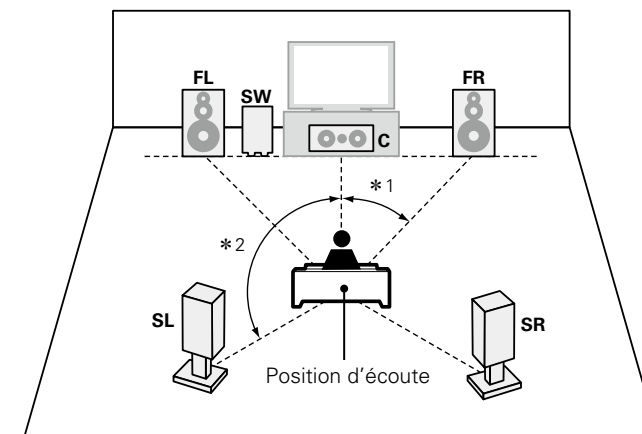

\*1 22° - 30°   \*2 120°

**En cas d'installation d'enceintes avant A/B**

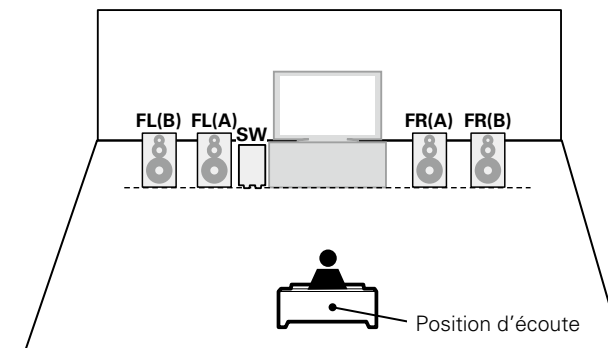

## Connexion des enceintes

Dans cette section, nous connectons les enceintes de la pièce à cet appareil.  
Cette section décrit comment les connecter en partant d'un exemple classique.

- ❑ **Connexion d'enceintes 7.1 canaux utilisant enceintes surround arrière** (👉 page 80)
- ❑ **Connexion d'enceintes 7.1 canaux utilisant enceintes avant-haut** (👉 page 81)
- ❑ **Connexion d'enceintes 6.1 canaux utilisant une enceinte surround arrière** (👉 page 82)
- ❑ **Connexion d'enceintes 5.1 canaux** (👉 page 83)
- ❑ **Connexion d'enceintes avant A/B** (👉 page 84)
- ❑ **Connexion d'enceintes 2.1 canaux** (👉 page 85)
- ❑ **Connexion d'enceintes avant avec une connexion double amplificateur** (👉 page 86)

### REMARQUE

- Déconnectez la fiche d'alimentation de l'appareil de la prise murale avant de connecter les enceintes. Éteignez également le subwoofer.
- Connectez les câbles d'enceinte de façon à ce qu'ils ne dépassent pas des bornes d'enceinte. Le circuit de protection risque d'être activé si les fils touchent le panneau arrière ou si les côtés + et - entrent en contact (👉 page 143 "Circuit de protection").
- Ne jamais toucher les bornes d'enceinte lorsque l'alimentation est connectée. Vous risqueriez de vous électrocuter. Lorsque "Assistant de config." est ouvert, suivez "Assistant de config." affichées à l'écran pour la réalisation des connexions (Les enceintes ne sont pas alimentées en électricité lorsque "Assistant de config." est en cours d'exécution).
- Utilisez des enceintes dont la plage d'impédances est comme indiquée ci-dessous.

Bornes d'enceintes	Impédance des enceintes
FRONT	6 – 16 Ω
CENTER	
SURROUND	
SURROUND BACK	

## Connexion des câbles d'enceinte

Vérifiez attentivement les canaux gauche (G) et droit (D) et les polarités + (rouge) et - (noire) des enceintes connectées à cet appareil, et veillez à ce que les canaux et les polarités soient correctement connectés.

**1** Dénudez environ 10 mm du revêtement de l'embout du câble d'enceinte, puis torsadez fermement le fil conducteur ou coupez-le.



**2** Tournez la borne de l'enceinte dans le sens inverse des aiguilles d'une montre pour la desserrer.

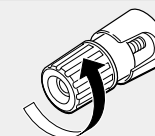

**3** Insérez le fil conducteur du câble d'enceinte dans la garde de la borne de l'enceinte.

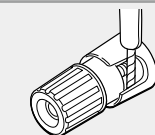

**4** Tournez la borne de l'enceinte dans le sens des aiguilles d'une montre pour la resserrer.

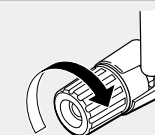

## Connexion du subwoofer

Utilisez un câble adapté pour connecter le subwoofer.

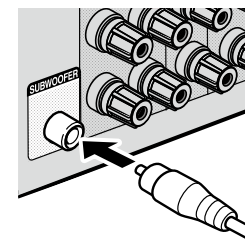

## Connexion d'enceintes 7.1 canaux utilisant enceintes surround arrière

L'illustration de droite présente un exemple de connexion pour la lecture 7.1 canaux avec les enceintes surround arrière.

Si vous raccordez les enceintes surround arrière, avant-hautes avant de commencer la lecture, le son est lu en activant automatiquement les enceintes selon le mode audio ou les signaux d'entrée.

Pour effectuer la lecture 7.1 canaux à l'aide des enceintes surround arrière, réglez "Mode affect." sur "Surround Back" dans les étapes 3 à 5 pour "Configuration de "Affect. Ampli"" ([page 87](#)).

### Câbles utilisés pour les connexions

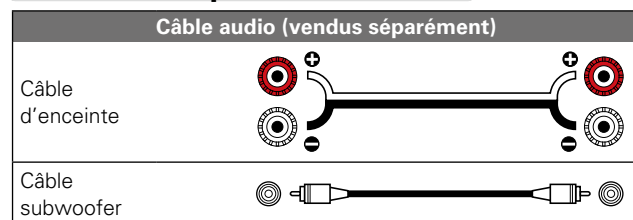

#### REMARQUE

- Pour la connexion du câble d'enceinte, voir [page 79](#).
- Pour en savoir plus sur l'impédance des enceintes, voir [page 79](#).

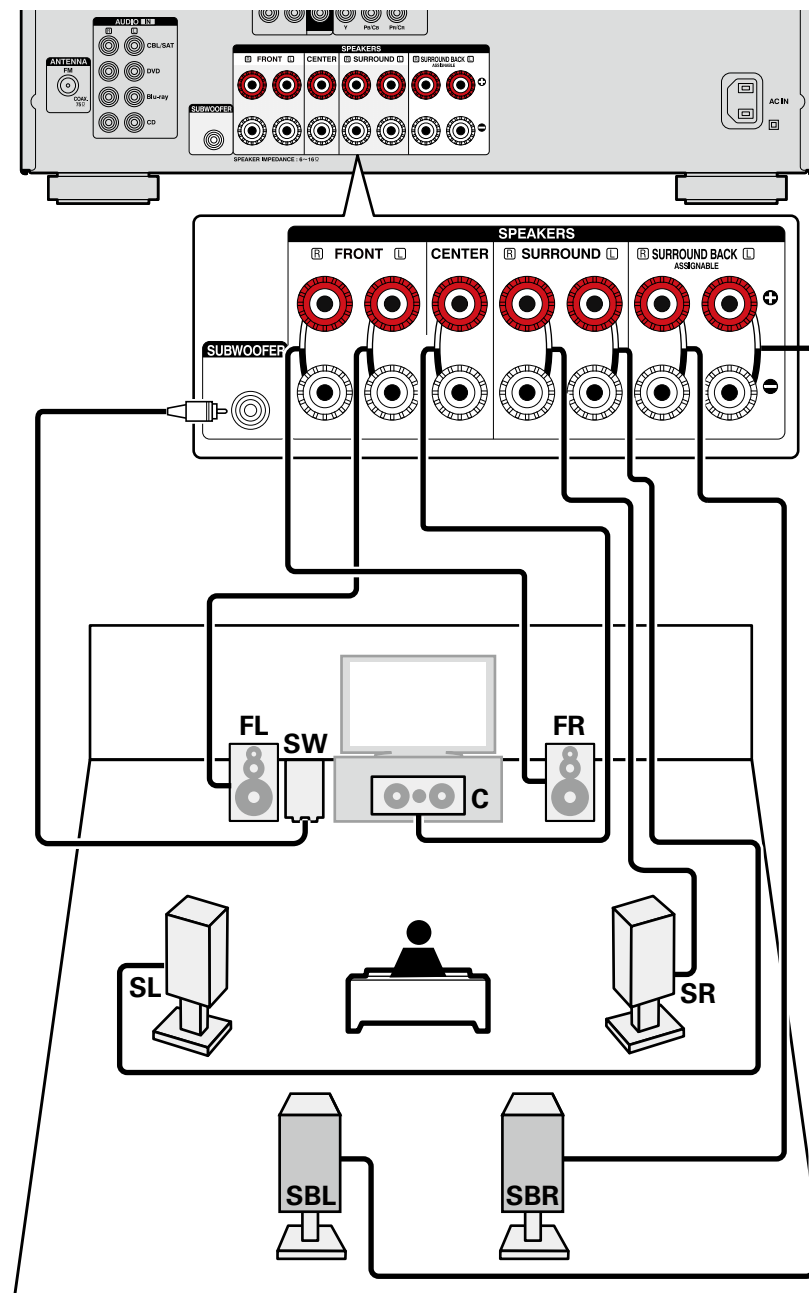

## Connexion d'enceintes 7.1 canaux utilisant enceintes avant-haut

L'illustration de droite présente un exemple de connexion pour la lecture 7.1 canaux avec les enceintes avant-hautes.

Si vous raccordez les enceintes surround arrière, avant-hautes avant de commencer la lecture, le son est lu en activant automatiquement les enceintes selon le mode audio ou les signaux d'entrée.

Pour effectuer la lecture 7.1 canaux à l'aide de l'enceinte avant-haut, réglez "Mode affect." sur "Front Height" dans les étapes 3 à 5 pour "Configuration de "Affect. Ampli"" ([page 87](#)).

### Câbles utilisés pour les connexions

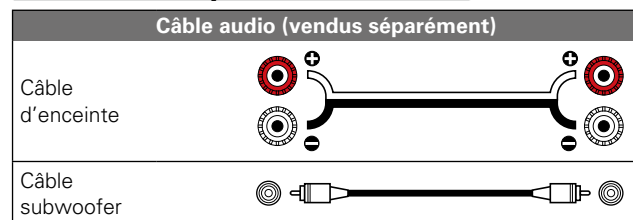

#### REMARQUE

- Pour la connexion du câble d'enceinte, voir [page 79](#).
- Pour en savoir plus sur l'impédance des enceintes, voir [page 79](#).

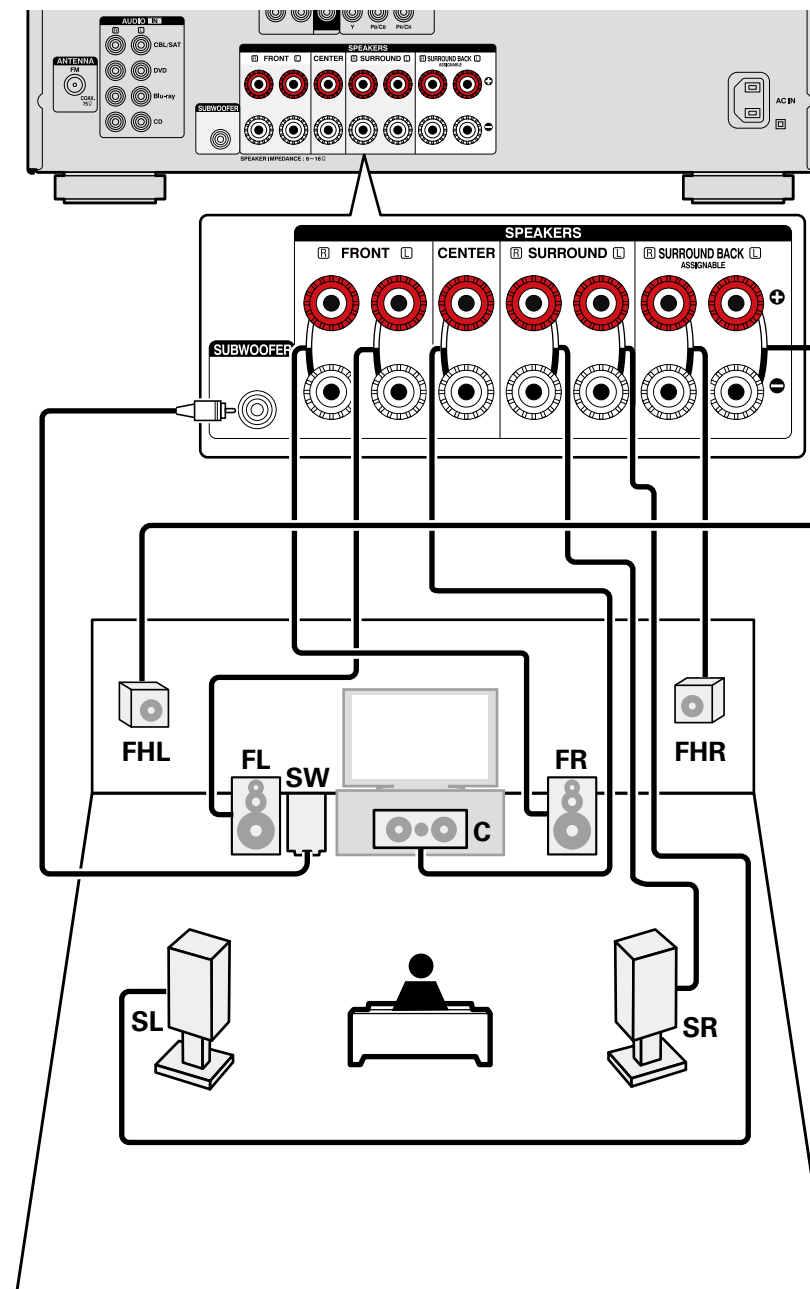

## Connexion d'enceintes 6.1 canaux utilisant une enceinte surround arrière

Si vous utilisez une seule enceinte surround arrière, connectez-la du côté "L" (gauche) de la borne SURROUND BACK.

Pour la configuration des enceintes dans ce cas, voir "En cas d'installation d'enceintes 6.1 canaux" ([page 78](#)).

Pour effectuer la lecture 6.1 canaux à l'aide de l'enceinte surround arrière, réglez "Mode affect." sur "Surround Back" dans les étapes 3 à 5 pour "Configuration de "Affect. Ampli"" ([page 87](#)).

Utilisez aussi le paramètre "Config. enceintes" ([page 118](#)) pour régler "Surr. arrière" sur "1enceint.".

### Câbles utilisés pour les connexions

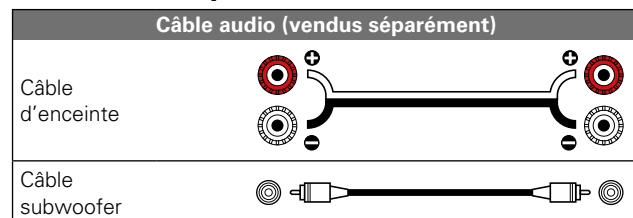

#### REMARQUE

- Pour la connexion du câble d'enceinte, voir [page 79](#).
- Pour en savoir plus sur l'impédance des enceintes, voir [page 79](#).

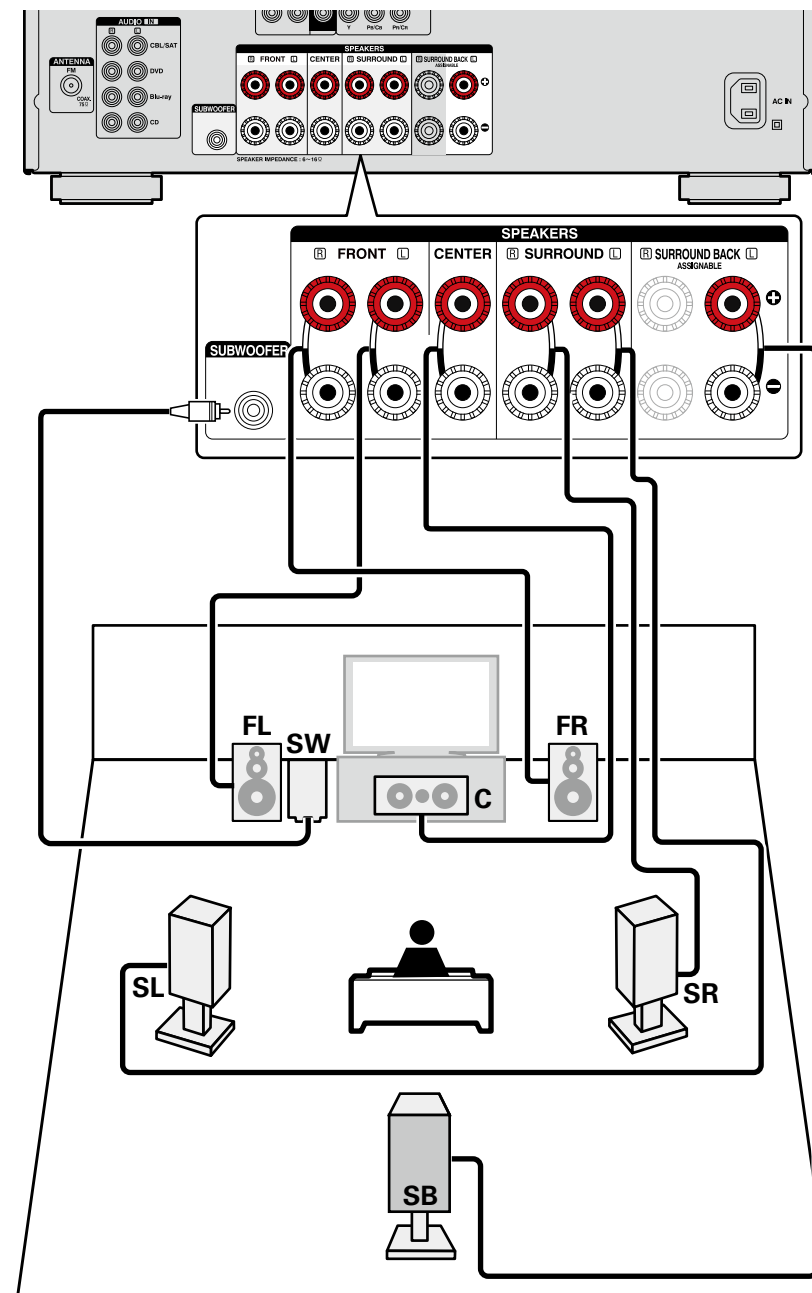

## Connexion d'enceintes 5.1 canaux

Pour effectuer la lecture 5.1, réglez "Mode affect." sur "Surround Back" dans les étapes 3 à 5 pour "Configuration de "Affect. Ampli"" ([page 87](#)).

### Câbles utilisés pour les connexions

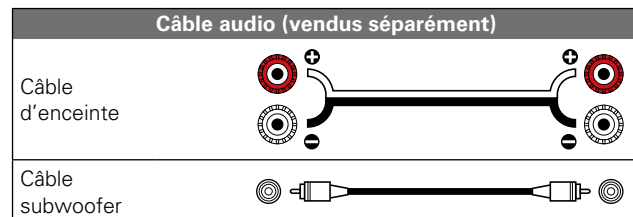

#### REMARQUE

- Pour la connexion du câble d'enceinte, voir [page 79](#).
- Pour en savoir plus sur l'impédance des enceintes, voir [page 79](#).

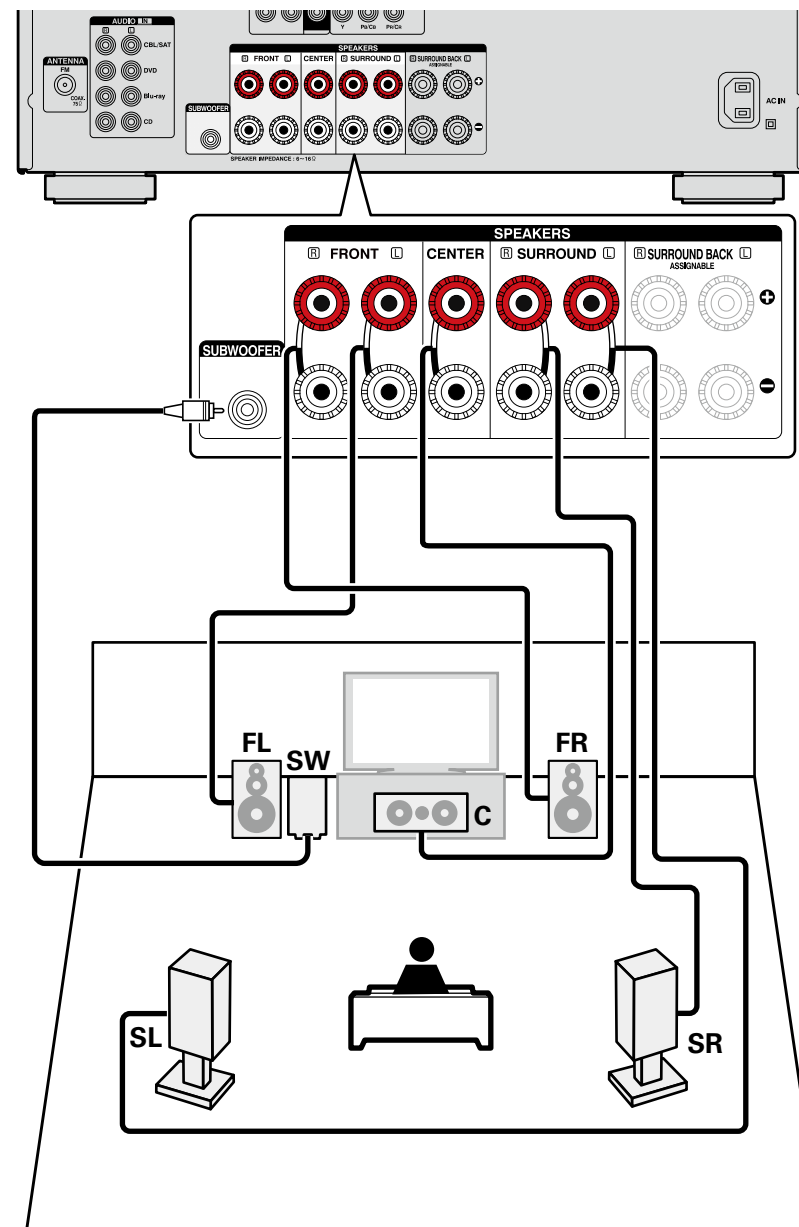

## Connexion d'enceintes avant A/B

Vous pouvez connecter un deuxième ensemble d'enceintes à cet appareil et l'utiliser pour la lecture. Dans ce cas, réglez "Mode affect." sur "Front B" dans les étapes 3 et 5 pour "Configuration de "Affect. Ampli"" ([page 87](#)).

### Câbles utilisés pour les connexions

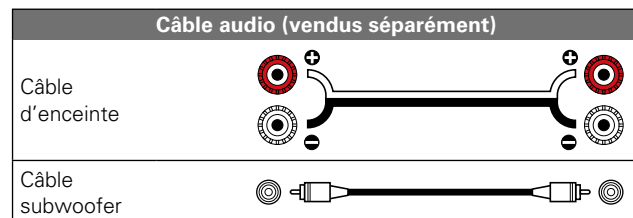

Pour la lecture multicanal, raccordez l'enceinte centrale, les enceintes surround, surround arrière et les enceintes avant ainsi qu'un subwoofer.

Les enceintes avant sont utilisables séparément, selon leurs caractéristiques techniques ou la source lue, comme par exemple les enceintes avant de type (A) pour la lecture multicanal et de type (B) pour la lecture sur 2 canaux ([page 119](#) "Config. enceintes avant").

#### REMARQUE

- Pour la connexion du câble d'enceinte, voir [page 79](#).
- Pour en savoir plus sur l'impédance des enceintes, voir [page 79](#).

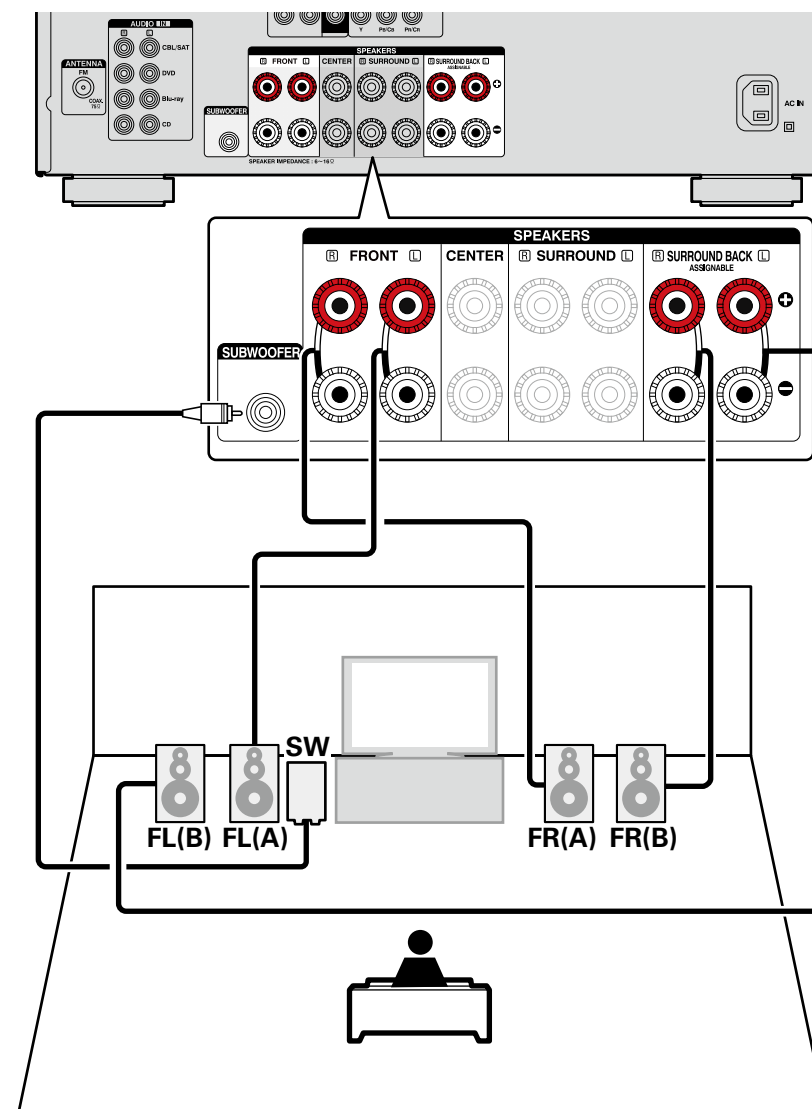

## Connexion d'enceintes 2.1 canaux

### Câbles utilisés pour les connexions

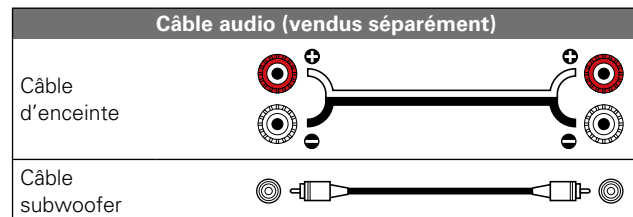

#### REMARQUE

- Pour la connexion du câble d'enceinte, voir [page 79](#).
- Pour en savoir plus sur l'impédance des enceintes, voir [page 79](#).

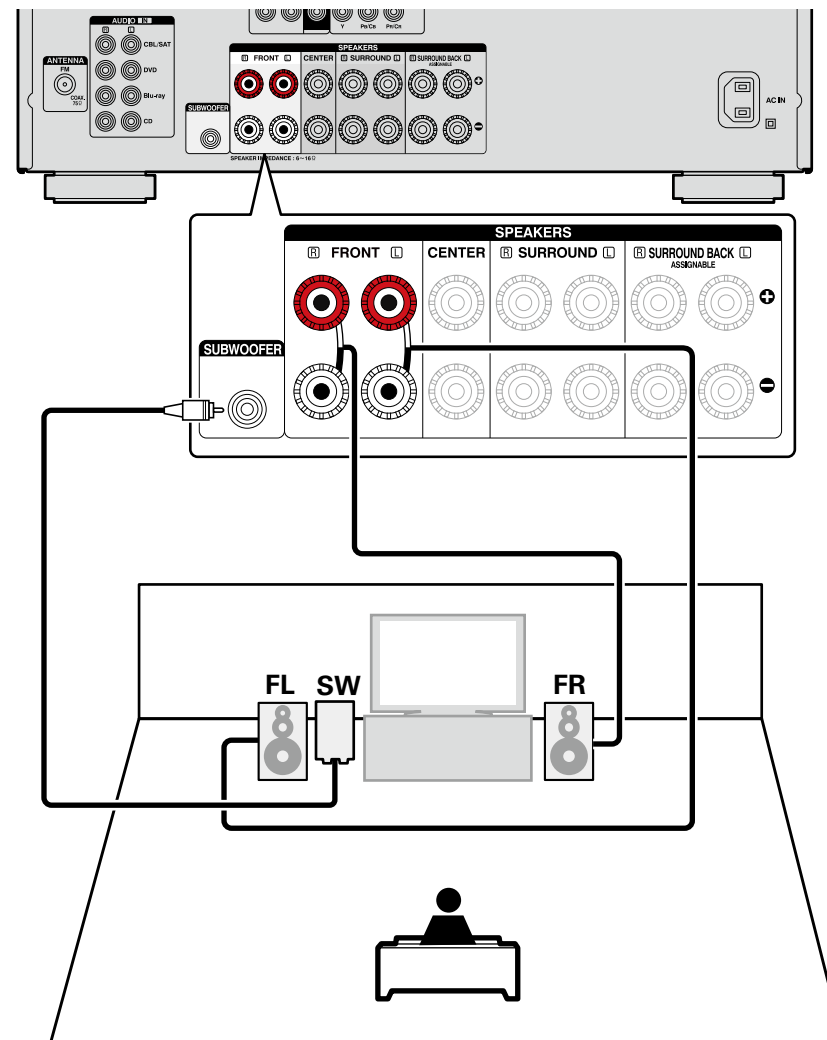



## Connexion d'enceintes avant avec une connexion double amplificateur

- Vous ne pouvez pas utiliser d'enceintes arrière lors d'une connexion double amplificateur. Utilisez des enceintes avant prenant en charge une connexion double amplificateur et connectez les enceintes aux bornes d'enceintes FRONT et SURROUND BACK. Dans ce cas, réglez "Mode affect." sur "Bi-AMP" dans les étapes 3 à 5 pour "Configuration de "Affect. Ampli"" ([page 87](#)).
- Une connexion double amplificateur consiste à brancher des amplificateurs séparés aux bornes des haut-parleurs d'aigus et des haut-parleurs de graves d'enceintes compatibles avec la fonction double amplificateur. Ceci neutralise la force contre-électromotrice (retour de la force non transmise) envoyée du haut-parleur de graves vers le haut-parleur d'aigus, qui nuit à la qualité acoustique de ce dernier ; vous pouvez ainsi profiter d'une meilleure qualité sonore lors de la lecture.

### Câbles utilisés pour les connexions

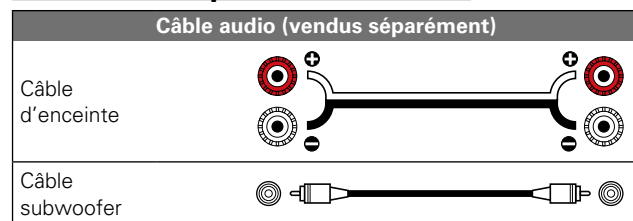

Pour la lecture multicanal, raccordez les enceintes avant, centrales et surround ainsi qu'un subwoofer.

#### REMARQUE

- Pour la connexion du câble d'enceinte, voir [page 79](#).
- Pour en savoir plus sur l'impédance des enceintes, voir [page 79](#).
- Lors de la réalisation de connexions en mode double amplificateur, veillez à retirer la tôle ou le câble de court-circuit des bornes des haut-parleurs des aigus et des graves.

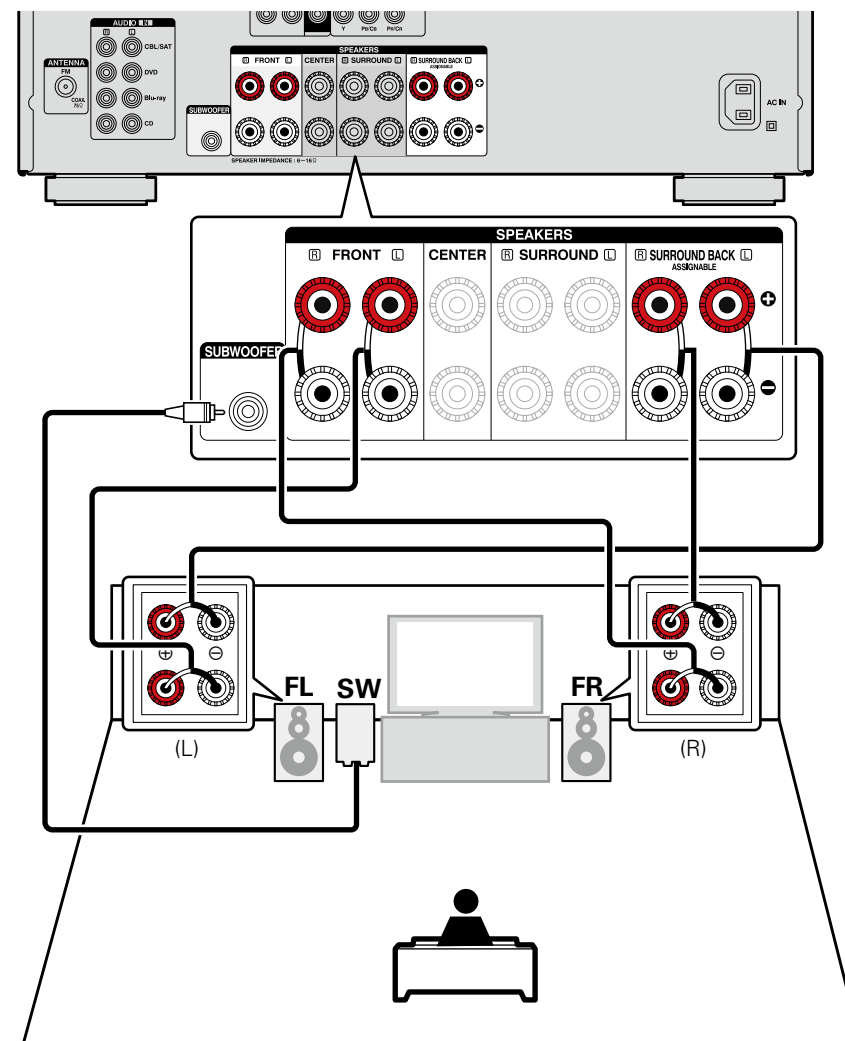

Installez les enceintes et connectez-les d'abord à cet appareil.

Avant la mesure Conf. Audyssey® il est possible d'effectuer les réglages suivants.

- Changement de l'attribution d'amplificateur (Affect.Ampli)  
Il est possible de changer la sortie de signal à partir de la borne d'enceinte SURR.BACK de cet appareil pour qu'elle corresponde à l'environnement de vos enceintes ([page 87](#) "Configuration de "Affect. Ampli"").
- Configuration des canaux à utiliser (Sélection des canaux)  
Si les canaux qui ne sont pas utilisés sont définis à l'avance, la mesure des canaux définis est omise et la durée de la mesure peut être réduite. Vous pouvez aussi modifier le nombre d'enceintes arrière surround ([page 88](#) "Configuration de "Sélection des canaux"").

## 1 Configuration de la télécommande

### ❑ Configuration du mode zone

Appuyez sur **MAIN** pour sélectionner le mode zone sur **MAIN ZONE**.  
**MAIN** s'allume.



Appuyez sur **MAIN**

## 2 Connectez le microphone de configuration.

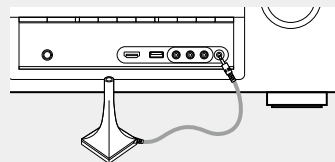
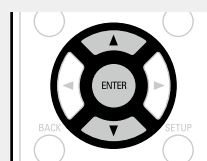

Lorsque le microphone de configuration est connecté, l'écran suivant s'affiche.



## 3 Configuration de "Affect. Ampli"

Utilisez  $\Delta$ / $\nabla$  pour sélectionner "Affect. Ampli", puis appuyez sur **ENTER**.

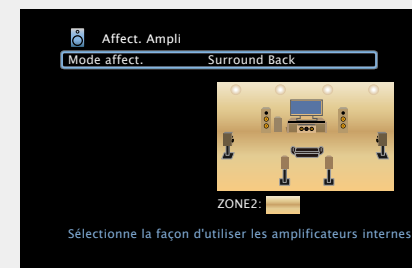

## 4 Sélectionner "Mode affect." et appuyez ensuite sur ENTER.

**5** Utilisez ◀ ▶ pour sélectionner la configuration des enceintes branchées. Appuyez ensuite sur ENTER.

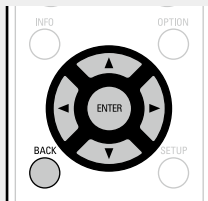

**Surround Back** Configuration pour lecture 7.1 canaux utilisant les enceintes surround arrière

**ZONE2** Réglage à utiliser pour affecter l'amplificateur de puissance intégré de l'appareil à la ZONE2 et émettre le son en stéréo.

**Bi-AMP** Réglage permettant d'utiliser les enceintes avant via la connexion double amplificateur.

**Front Height** Configuration pour lecture 7.1 canaux utilisant les enceintes avant-haut.

**Front B** Réglage permettant d'utiliser le second jeu d'enceintes avant pour la lecture.

**6** Appuyez sur ◀ ou BACK pour quitter le réglage "Affect. Ampli".

## 7 Configuration de "Sélection des canaux"

Utilisez ▲ ▼ pour sélectionner "Sélection des canaux", puis appuyez sur ENTER.

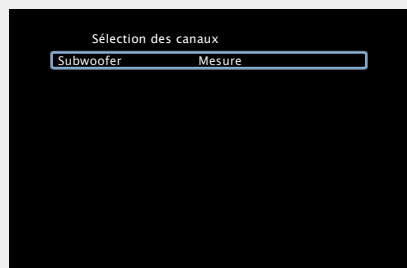

**8** Utilisez ▲ ▼ pour sélectionner un canal, puis appuyez sur ENTER.

**Avant** À sélectionner pour définir les enceintes avant à utiliser. Dans ce cas, passez à l'étape 9. "Larg.

- "Avant" peut être réglé lorsque "Mode affect." est réglé sur "Front B".

**Subwoofer** À sélectionner quand aucun subwoofer ne doit être utilisé. Dans ce cas, passez à l'étape 10. "Larg.

**Surround arrière** Sélectionnez le nombre d'enceintes arrière surround à utiliser. Dans ce cas, passez à l'étape 11. "Larg.

- "Surround arrière" peut être réglé lorsque "Mode affect." est réglé sur "Surround Back".

**9** Utilisez ◀ ▶ pour sélectionner une enceinte avant, puis appuyez sur ENTER.

**A** À sélectionner pour utiliser l'enceinte avant A.

**B** À sélectionner pour utiliser l'enceinte avant B.

**A+B** À sélectionner pour utiliser simultanément les enceintes avant A et B.

**10** Utilisez ◀ ▶ pour définir si un canal de subwoofer est mesuré ou non, puis appuyez sur ENTER.

**Mesure** Réglage pour mesurer un subwoofer.

**Passer** Réglage pour ne pas mesurer un subwoofer.

**11** Utilisez ◀ ▶ pour définir si un canal surround arrière est mesuré ou non, puis appuyez sur ENTER.

**Mesure (2enceintes)** Réglage pour mesurer deux enceintes surround arrière.

**Mesure (1enceinte)** Réglage pour mesurer une enceinte surround arrière.

**Passer** Réglage pour ne pas mesurer une enceinte surround arrière.

**12** Appuyez sur ◀ ou BACK.

Passez à la [page 25](#) Préparation → étape 5.

### REMARQUE

Après "Conf. Audyssey®", ne modifiez pas les connexions des enceintes ni le volume des subwoofers. Si une modification intervient par erreur, reprenez "Conf. Audyssey®".

Configuration (👉 page 23)

Lecture (Utilisation basique) (👉 page 30)

Sélection d'un mode d'écoute (Mode son)  
(👉 page 70)

- ❑ Fonction de contrôle HDMI (👉 page 89)
- ❑ Fonction de minuterie sommeil (👉 page 90)
- ❑ Fonction de sélection rapide (👉 page 91)
- ❑ Fonction de contrôle Internet (👉 page 92)
- ❑ Différentes fonctions de mémoire (👉 page 93)

## Fonction de contrôle HDMI

Si vous raccordez l'appareil à un téléviseur ou un lecteur compatible avec la fonction de commande HDMI avec un câble HDMI, puis que vous activez réglage de la fonction de commande HDMI sur chaque appareil, les appareils pourront se commander entre eux.

### ❑ Opérations possibles avec la commande HDMI

- La mise hors tension de cet appareil peut être liée à l'étape de mise hors tension de la TV.
- Vous pouvez activer les dispositifs de sortie audio au cours d'une opération TV.  
Quand vous réglez "Sortie audio à partir de l'amplificateur" au cours de la configuration de sortie audio TV, vous pouvez activer l'amplificateur de puissance.
- Vous pouvez régler le volume de cet appareil pendant le réglage du volume de la TV.
- Vous pouvez parcourir les fonctions de cet appareil via les liens à la commutation de fonction d'entrée TV.
- Quand le lecteur fonctionne, la source d'entrée de cet appareil devient automatiquement la source de ce lecteur.
- Si vous commutez la source d'entrée de l'appareil sur "TV AUDIO", vous pouvez lire le flux audio du téléviseur avec cet appareil (👉 page 8 "À propos de la fonction ARC (Audio Return Channel)").
- Dans le menu, lorsque "HDMI Contrôle" (👉 page 108) est réglé sur "Marche", les signaux qui arrivent dans la borne d'entrée HDMI sont dirigés vers la télévision ou tout autre composant connecté à la borne de sortie HDMI, même si cette unité est en veille (fonction "pass-through").



- Pour lire avec l'appareil le flux audio d'un téléviseur qui ne prend pas en charge la fonction ARC, raccordez le téléviseur avec une connexion optique numérique ou analogique (👉 page 8).
- Pour utiliser la fonction transfert, raccordez un dispositif de connexion HDMI compatible avec le contrôle HDMI.

### ❑ Procédure de réglage

- 1** Sélectionnez la prise de sortie HDMI correspondant à la fonction de commande HDMI.  
Réglez "HDMI Contrôle" (👉 page 108) to "Marche".
- 2** Allumez tous les appareils connectés par le biais du câble HDMI.
- 3** Activez la fonction de commande HDMI pour tous les appareils connectés avec le câble HDMI.
  - Veuillez consulter les instructions d'utilisation du dispositif connecté pour vérifier les réglages.
  - Si l'un des équipements vient à être débranché, exécutez les étapes 2 et 3.
- 4** Réglez l'entrée du téléviseur sur l'entrée HDMI connectée à cet appareil.
- 5** Réglez l'entrée de cet appareil sur la source d'entrée HDMI et vérifiez que l'image du lecteur est bonne.
- 6** Quand vous mettez le téléviseur en veille, vérifiez que cet appareil passe aussi en veille.



Si l'option de commande HDMI ne fonctionne pas correctement, vérifiez les points suivants.

- La TV ou le lecteur sont-ils compatibles avec la fonction de commande HDMI ?
- L'option "HDMI Contrôle" (👉 page 108) est-elle réglée sur "Marche" ?
- L'option "Désactiver commande" (👉 page 109) est-elle sur "Tous" ou "Vidéo" ?
- Les réglages de la fonction de commande HDMI de tous les appareils sont-ils corrects ?

**REMARQUE**

- Quand "HDMI Contrôle" est sur "Marche", la consommation en mode Veille est plus élevée.
- L'option de commande HDMI commande le fonctionnement d'une TV compatible avec cette option. Assurez-vous que la TV ou HDMI sont connectés quand vous utilisez l'option de commande HDMI.
- Certaines fonctions peuvent ne pas jouer leur rôle du fait du téléviseur ou du lecteur connectés. Vérifiez préalablement pour chaque appareil dans le manuel du propriétaire.
- Si "Désactiver commande" dans le menu est réglé sur "Arrêt" (☞ page 109), cet appareil n'est pas réglé pour rester en veille même si l'appareil connecté est en mode veille.
- Lorsque l'on met en œuvre des changements de connexion, par exemple l'ajout de connexions sur des appareils HDMI, les opérations liées peuvent s'initialiser. Dans ce cas, vous devrez reconfigurer les réglages.
- Quand "HDMI Contrôle" est sur "Marche", il est impossible d'attribuer une prise HDMI à la "TV AUDIO" sur l'interface "Affectation des entrées" (☞ page 113).
- Si vous deviez réaliser une des opérations ci-dessous, la fonction de verrouillage pourrait être réinitialisée, auquel cas répétez les étapes 2 et 3.
- La connexion entre l'équipement et la HDMI a été modifiée ou un équipement a été ajouté.

**Fonction de minuterie sommeil**

- Vous pouvez faire en sorte que l'appareil se mette automatiquement en veille à la fin d'un délai programmé. Ceci est pratique pour la visualisation et l'écoute avant d'aller se coucher.
- La fonction de minuterie sommeil est réglable pour chaque zone (☞ page 95 "Fonction de minuterie sommeil"). (La méthode de réglage pour MAIN ZONE est expliquée ici.)

**1 Appuyez sur MAIN pour sélectionner le mode zone sur MAIN ZONE.**  
MAIN s'allume.**2 Appuyez sur SLEEP et affichez la durée que vous souhaitez.**

Le témoin SLEEP s'allume.

- Le temps change à chaque pression sur SLEEP, comme indiqué ci-dessous.

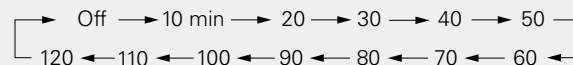
**Pour confirmer la durée du compte à rebours avant de minuterie sommeil**

Appuyez sur SLEEP.  
"Sleep : \*min" s'affiche.  
\* Durée du compte à rebours

**Pour annuler la minuterie sommeil**

Appuyez sur SLEEP pour sélectionner "Off".  
Le SLEEP témoin de l'affichage s'éteint.



- Le réglage de la minuterie sommeil s'annule si cet appareil est mis en veille.
- La minuterie de mise en veille peut être programmée séparément pour les différentes zones (☞ page 95 "Fonction de minuterie sommeil").

**REMARQUE**

La fonction de minuterie sommeil ne peut pas mettre hors tension les matériels raccordés à cet appareil. Pour mettre ces matériels hors tension, vous devez configurer directement les minuteries de mise en veille de chacun des appareils.

## Fonction de sélection rapide

Vous pouvez enregistrer les différents réglages (sélection de la source d'entrée, volume, mode audio, etc.) à l'aide des boutons **QUICK SELECT 1 – 4**.

Vous pouvez appuyer sur l'un des boutons **QUICK SELECT** définis pour la lecture suivante pour passer aux divers réglages enregistrés en une seule opération.

- En sauvegardant sur les touches **QUICK SELECT 1 – 4** les réglages fréquemment utilisés, vous pourrez toujours rétablir facilement un même environnement de lecture.

### Appuyez sur **QUICK SELECT**.

Les réglages Sélection rapide du bouton sur lequel vous avez appuyé sont rétablis.

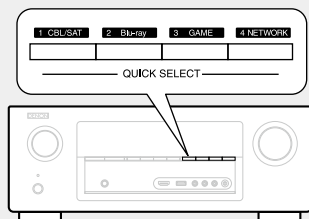

- Le réglage par défaut de chaque bouton **QUICK SELECT** est indiqué ci-dessous.

Bouton	Source d'entrée	Volume :	Mode son
<b>QUICK SELECT 1</b>	CBL/SAT	40	STEREO
<b>QUICK SELECT 2</b>	Blu-ray	40	STEREO
<b>QUICK SELECT 3</b>	GAME	40	STEREO
<b>QUICK SELECT 4</b>	NETWORK	40	STEREO

### Modifier le nom des sélections rapides

Sur cet appareil, vous pouvez changer le nom du réglage Sélection rapide affiché dans le menu.

Pour savoir comment changer ce nom, voir "Sélect.Rapid.Nom" ([page 125](#)).

## Modification des réglages

### 1 Sélectionnez le réglage souhaité pour les éléments ci-dessous.

- ① Source d'entrées\* ([page 30](#))
- ② Volume ([page 31](#))
- ③ Mode son ([page 70](#))
- ④ Audyssey  
(Audyssey MultEQ® XT, Audyssey Dynamic EQ®, Audyssey Dynamic Volume®) ([page 105](#))

### 2 Appuyez de manière prolongée sur **QUICK SELECT** jusqu'à ce que "Quick\* Memory" s'affiche.

Les paramètres présents seront mémorisés.

- \* Le numéro du bouton **QUICK SELECT** sur lequel vous appuyez s'affiche.

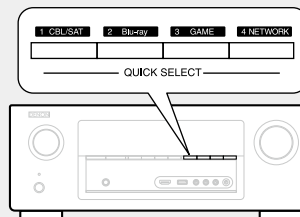

# Fonction de contrôle Internet

Vous pouvez contrôler cet appareil à partir d'un écran de contrôle Internet dans un navigateur Internet.



- L'appareil et le PC doivent être connectés au réseau correctement (page 21 "Connexion à un réseau domestique (LAN)") afin de pouvoir utiliser la fonction de contrôle Internet.
- En fonction des paramètres de votre logiciel de sécurité, il est possible que vous ne puissiez pas accéder à cet appareil à partir de votre PC. Le cas échéant, modifiez les paramètres du logiciel.

**1 Réglez le paramètre "Contrôle IP" sur "Toujours actif"** (page 121).

**2 Vérifiez l'adresse IP de cet appareil dans le menu "Informations"** (page 121).

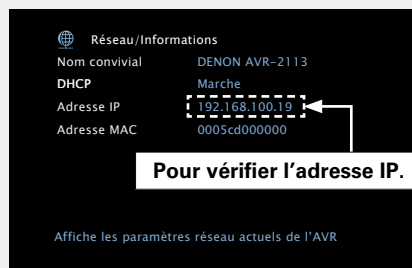

**3 Ouvrez le navigateur Internet.**

**4 Entrez l'adresse IP de cet appareil dans la ligne d'adresse de votre navigateur.**

Par exemple, si l'adresse IP de cet appareil est "192.168.100.19", entrez "http://192.168.100.19/".

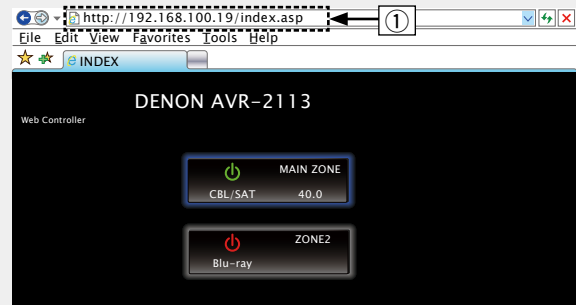

① Pour entrer l'adresse IP.

- En ajoutant l'adresse IP de cet appareil au signet du navigateur, vous pourrez afficher l'écran de contrôle Internet à l'aide de la fonction signet la prochaine fois que vous utiliserez le navigateur. Si vous utilisez un serveur DHCP et si la fonction "Contrôle IP" (page 121) est réglée sur "Arrêt en veille", la mise sous tension et hors tension modifie l'adresse IP.

**5 Lorsque le menu principal est affiché, cliquez sur l'élément de menu que vous voulez utiliser.**

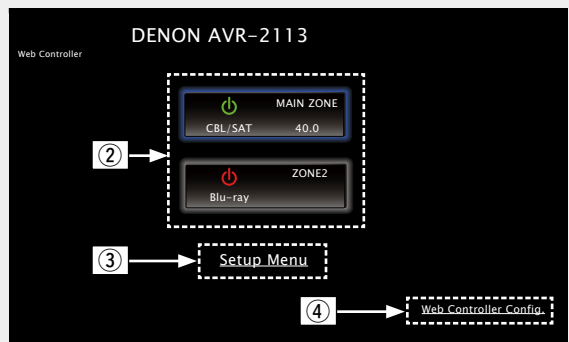

- ② Cliquez ici quand vous sélectionnez la zone à utiliser. (Exemple 1)
- ③ Cliquez ici quand vous utilisez le menu de configuration.
- ④ Cliquez pour changer le réglage de l'écran de commande Web. (Exemple 3)

**6 Utilisez.**

**[Exemple 1] Écran de contrôle MAIN ZONE**

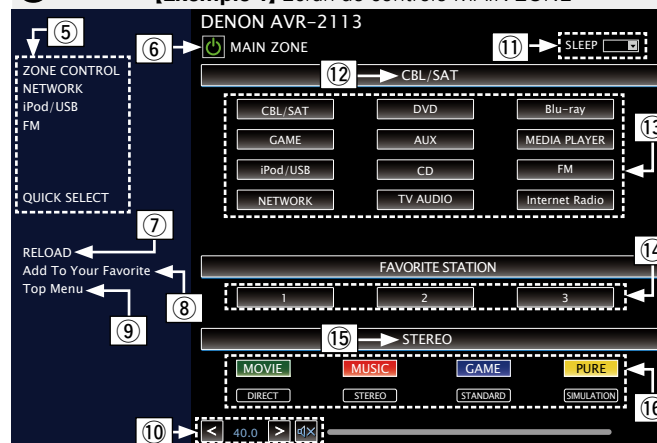

⑤ Cliquez sur l'élément de menu dans lequel vous voulez effectuer un réglage.

La partie droite de l'écran affiche les écrans respectifs de chaque paramètre. (Exemple 4)

⑥ Cliquez lorsque vous effectuez une opération concernant l'alimentation de l'appareil.

⑦ Cliquez pour actualiser les informations.

Normalement, les informations sont mises à jour à chaque utilisation. Lorsque vous travaillez à partir de l'unité principale, vous devez cliquer sur cette option sinon l'écran ne sera pas actualisé.

⑧ Cliquez pour ajouter un réglage dans les "Favorites" de votre navigateur.

Nous recommandons d'enregistrer les écrans de réglage des différentes zones dans les favoris du navigateur afin de ne pas activer accidentellement les opérations du menu pour des zones que vous ne souhaitez pas utiliser.

⑨ Cliquez pour revenir au menu principal.

Affiché lorsque le paramètre "Top Menu Link Setup" est sur "ON" dans l'Exemple 3.

⑩ Pour régler le volume principal, cliquez sur "<", ">" ou sur l'affichage du volume.

⑪ Cliquez sur "v" pour configurer la fonction de minuterie sommeil.

⑫ Affiche le nom de la source d'entrée sélectionnée.

⑬ Cliquez sur un bouton pour modifier la source d'entrée.

⑭ Enregistrez votre contenu préféré.

⑮ Affiche le mode audio.

⑯ Le mode audio change à chaque fois que vous cliquez sur le bouton.

**[Exemple 2]** Écran du menu de configuration

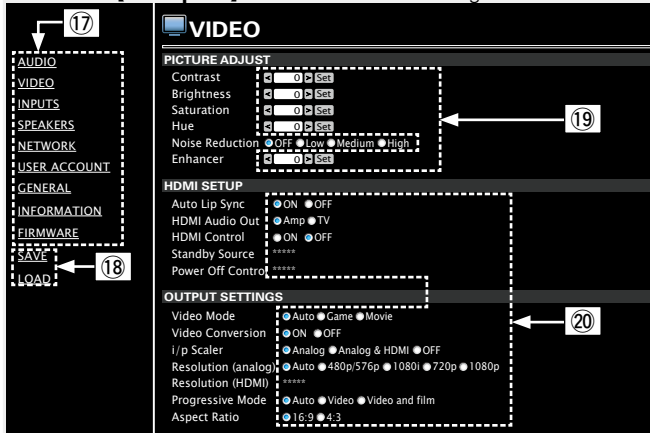

- 17 Cliquez sur l'élément de menu dans lequel vous voulez effectuer un réglage.  
La partie droite de l'écran affiche les écrans respectifs de chaque paramètre.
- 18 Cliquez sur "SAVE" pour enregistrer les paramètres, et cliquez sur "LOAD" lorsque vous voulez utiliser les paramètres.
- 19 Saisissez des chiffres ou cliquez sur "<" ou ">" pour sélectionner le paramètre, puis cliquez sur "Set".
- 20 Cliquez sur un élément pour effectuer un réglage.

**[Exemple 3]** Écran de configuration Web

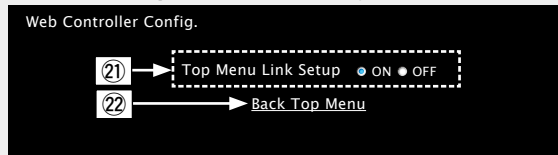

- 21 Cliquez sur "ON" pour effectuer la procédure "Top Menu Link Setup".  
Lorsque la configuration est terminée, vous pouvez revenir au menu principal à partir du menu de chaque opération. (Paramètre par défaut : "OFF")
- 22 Cliquez sur cet élément pour revenir au menu principal.

**[Exemple 4]** Écran Audio réseau

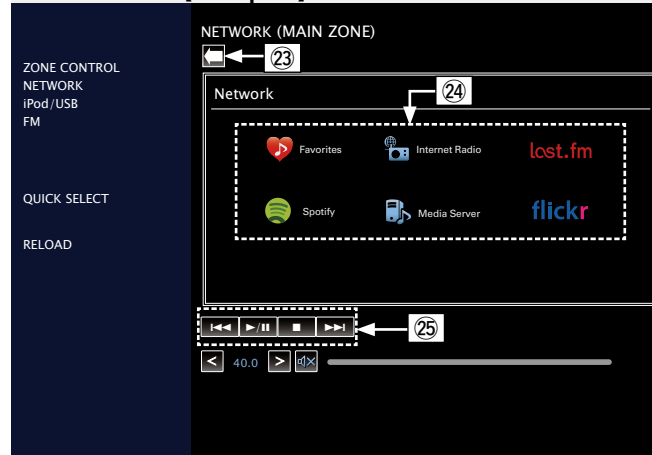

- 23 Cliquez pour revenir à l'écran précédent.
- 24 Cliquez sur le contenu que vous souhaitez utiliser.
- 25 Cliquez pour utiliser le contenu.

## Différentes fonctions de mémoire

### Fonction mémoire personnelle plus

Cette fonction permet de définir les réglages (mode d'entrée, mode audio, mode de sortie HDMI, MultEQ® XT, Dynamic EQ, décalage audio, etc.) sélectionnés en dernier pour chacune des sources d'entrée.



Les réglages surround, de tonalité et de volume des différentes enceintes sont mémorisés pour chacun des modes audio.

### Fonction dernière mémoire

Cette fonction mémorise les réglages tels qu'ils étaient juste avant le passage en mode veille.

Lorsque l'appareil est remis en marche, les réglages sont restaurés.



# Lecture dans la ZONE2 (Autre pièce)

- Vous pouvez utiliser cet appareil pour profiter du son dans une pièce (ZONE2) autre que la pièce où l'appareil se trouve (MAIN ZONE).
- Vous pouvez lire simultanément la même source à la fois dans la MAIN ZONE et dans la ZONE2. Vous pouvez également lire des sources distinctes dans la MAIN ZONE et dans la ZONE2.

## Sortie audio

### Lecture zone par sortie de l'enceinte

- Réglez "Mode affectation" ([page 117](#)) sur "ZONE2" et les sorties audio ZONE2 seront transmises à partir des bornes d'enceintes SURROUND BACK (le paramètre par défaut est "ZONE2").
- Si vous réglez "Mode affectation" ([page 117](#)) sur "ZONE2", le système Home Theater de la zone principale peut lire jusqu'à 5.1 canaux. Même si vous lisez un audio enregistré en 6.1 ou 7.1 canaux, cet appareil opère automatiquement un formatage en 5.1 canaux.

### Branchement et réglage des enceintes

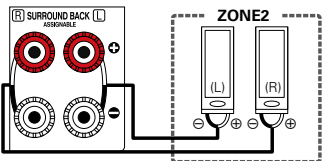
Réglage du mode "Mode affectation" ( <a href="#">page 117</a> ) et sortie des signaux audio	Branchement des enceintes
<b>ZONE2</b> Signal de sortie: Stéréo (G / D)	

#### REMARQUE

Il est impossible d'écouter les signaux audio numériques transmis par les connecteurs HDMI, COAXIAL ou OPTICAL en ZONE2. Lisez-les à l'aide de connexions analogiques (en stéréo).

## Lecture

**1 Appuyez sur ZONE2 pour sélectionner le mode zone sur ZONE2.**  
ZONE2 s'allume.

**2 Appuyez sur POWER pour mettre ZONE2 sous tension.**  
Le témoin **Z2** s'allume.

- De même, l'appareil s'allume lorsque l'on appuie sur la touche de sélection de la source d'entrée alors qu'il est en mode veille.
- Lorsque l'on appuie sur **POWER**, la ZONE2 s'éteint.
- Il est possible de mettre sous tension et hors tension la ZONE2 par un simple appui sur **ZONE2 ON/OFF** directement sur l'appareil.

**3 Appuyez sur la touche de sélection de la source d'entrée pour sélectionner la source d'entrée à lire.**

Le signal audio de la source sélectionnée est transmis à la ZONE2.

- Pour effectuer une opération avec l'appareil principal, appuyez à plusieurs reprises sur **ZONE2 SOURCE**.  
A chaque fois que vous appuyez sur **ZONE2 SOURCE**, la source d'entrée change.

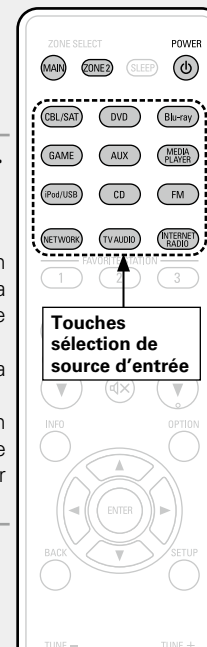

Touches sélection de source d'entrée

## Réglage du volume

Utilisez **VOLUME ▲▼** pour régler le volume.

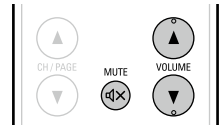

[**amme réglable**] **0 - 40 - 98**

Quand le réglage "Échelle" ([page 105](#)) est "0 - 98"

[**amme réglable**] **--- -79dB - -40dB - 18dB**

Quand le réglage "Échelle" ([page 105](#)) est "-79.5dB - 18.0dB"

- L'option "Limite volume" ([page 125](#)) est réglée sur "70 (-10dB)" au moment de l'achat.



Sélectionnez **MASTER VOLUME** après avoir appuyé sur **ZONE2 ON/OFF** sur l'appareil principal pour régler le volume du son.

## Coupure temporaire du son

Appuyez sur **MUTE**.

Le son est diminué jusqu'au niveau défini pour le paramètre "Niveau sourdine" dans le menu ([page 125](#)).

- Pour annuler, réglez le volume ou appuyez à nouveau sur **MUTE**.
- Vous pouvez également annuler le réglage en réglant le volume ou en mettant la ZONE2 hors tension.



Vous pouvez régler la tonalité et le volume pour ZONE2 dans "Config. de ZONE2" ([page 125](#)) du menu.



Quand les options MAIN ZONE et ZONE2 sont activées (Marche), seule l'option MAIN ZONE peut être désactivée. Lors de l'étape 1, appuyez sur **MAIN** et **POWER** dans cet ordre.

## Fonction de minuterie sommeil

- Ceci est pratique pour la visualisation et l'écoute en ZONE2 avant d'aller se coucher.
- La fonction de minuterie sommeil est réglable zone par zone.

**1** Appuyez sur **ZONE2** pour sélectionner le mode zone sur **ZONE2**.  
**ZONE2** s'allume.



**2** Appuyez sur **SLEEP** et affichez la durée que vous souhaitez.

- Le temps change à chaque pression sur **SLEEP**, comme indiqué ci-dessous.

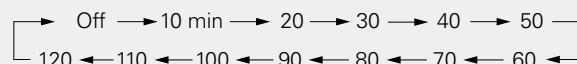

### Pour confirmer la durée du compte à rebours avant de minuterie sommeil

Appuyez sur **SLEEP**.

"Z2 Sleep : \*min" s'affiche.

\* Durée du compte à rebours

### Pour annuler la minuterie sommeil

Appuyez sur **SLEEP** pour sélectionner "Off".



La minuterie sommeil est également annulée quand vous mettez cet appareil en mode veille ou quand vous mettez ZONE2 hors tension.

#### REMARQUE



La fonction de minuterie sommeil ne peut pas mettre hors tension les matériels raccordés à cet appareil. Pour mettre ces matériels hors tension, vous devez configurer directement les minuteries de mise en veille de chacun des appareils.



# Comment effectuer des réglages précis

## Plan du menu de l'interface graphique



Pour pouvoir utiliser le menu, connectez une TV à l'appareil et affichez le menu sur l'écran de la TV. L'utilisation du menu est détaillée page suivante.

Par défaut, des réglages recommandés sont définis pour cet appareil. Vous pouvez personnaliser cet appareil en fonction de votre système actuel et de vos préférences.

Éléments de configuration	Éléments détaillés	Description	Page
 Audio	<b>Paramètres surr.</b>	Ajuste les réglages du son surround.	<a href="#">102</a>
	<b>Tonalité</b>	Ajuste la qualité tonale du son.	<a href="#">104</a>
	<b>Niveau dialogue</b>	Définit le niveau de sortie pour clarifier la sortie de dialogue du canal central.	<a href="#">104</a>
	<b>Niveau sub.</b>	Définit l'état du subwoofer (allumé/éteint) et son niveau de sortie.	<a href="#">104</a>
	<b>Restorer</b>	Accroît les composants de fréquence faible et élevée de l'audio compressé pour obtenir une lecture audio optimale.	<a href="#">104</a>
	<b>Délai audio</b>	Compense le décalage entre la vidéo et l'audio.	<a href="#">105</a>
	<b>Volume</b>	Permet de régler le volume dans la MAIN ZONE (pièce dans laquelle se trouve l'appareil).	<a href="#">105</a>
	<b>Audyssey</b>	Règle Audyssey MultEQ® XT, Audyssey Dynamic EQ® et Audyssey Dynamic Volume®.	<a href="#">105</a>
	<b>Graphic EQ</b>	Utilise l'égaliseur graphique pour régler la tonalité de chaque enceinte.	<a href="#">106</a>
 Vidéo	<b>Réglages image</b>	Permet de régler les paramètres vidéo.	<a href="#">108</a>
	<b>Config. HDMI</b>	Permet de régler les paramètres de sortie vidéo/audio HDMI.	<a href="#">108</a>
	<b>Réglages sorties</b>	Permet de régler les paramètres de l'écran.	<a href="#">109</a>
	<b>Affichage volume</b>	Définit l'emplacement de l'affichage du niveau de volume principal.	<a href="#">110</a>
	<b>Affichage info</b>	Affiche temporairement le statut de fonctionnement lorsque le mode audio est modifié, la source d'entrée changée. Vous pouvez choisir d'afficher ou non chaque état.	<a href="#">110</a>
	<b>Affich. Audio</b>	Définit la durée d'affichage de chaque menu lorsque la source d'entrée est "NETWORK", "iPod/USB" ou "FM".	<a href="#">111</a>
	<b>Format TV</b>	Détermine le format du signal vidéo à la sortie de la télévision que vous utilisez.	<a href="#">111</a>

Éléments de configuration	Éléments détaillés	Description	Page
 Entrées	<b>Affectation des entrées</b>	Permet de changer l'attribution du connecteur d'entrée.	<a href="#">113</a>
	<b>Renommer les sources</b>	Permet de modifier le nom d'affichage pour cette source.	<a href="#">114</a>
	<b>Masquer les sources</b>	Permet de supprimer de l'affichage les sources d'entrée qui ne sont pas utilisées.	<a href="#">114</a>
	<b>Niveau des sources</b>	Permet d'ajuster le niveau de lecture de l'entrée audio.	<a href="#">115</a>
	<b>Sélect. Entrées</b>	Permet de régler le mode d'entrée audio et le mode de décodage.	<a href="#">115</a>
	<b>Source vidéo</b>	Le flux vidéo d'une autre source d'entrée est lu en combinaison avec l'audio en cours de lecture.	<a href="#">115</a>
	 Enceintes	<b>Conf. Audyssey®</b>	Les caractéristiques acoustiques des enceintes connectées et du local d'écoute sont mesurées et les réglages les plus précis sont automatiquement faits.
<b>Config. manuelle</b>		Utilisez cette procédure pour régler manuellement les enceintes ou si vous souhaitez modifier les réglages effectués avec la procédure de "Conf. Audyssey®".	<a href="#">117</a>
 Réseau	<b>Informations</b>	Affichage des informations sur le réseau.	<a href="#">121</a>
	<b>Contrôle IP</b>	Permet de paramétrer la fonction réseau pour qu'elle soit activée ou désactivée en mode veille.	<a href="#">121</a>
	<b>Nom convivial</b>	Le nom convivial est le nom par lequel cet appareil est désigné sur le réseau. Vous pouvez modifier le nom convivial selon vos préférences.	<a href="#">121</a>
	<b>Réglages</b>	Effectuez les réglages du LAN câblé.	<a href="#">122</a>
	<b>Affichage de Last.fm</b>	Permet de décider d'afficher ou non le choix Last.fm dans le menu.	<a href="#">123</a>
	<b>Mode Maintenance</b>	À utiliser lorsqu'un technicien du service après-vente de DENON ou un installateur effectuent une intervention d'entretien.	<a href="#">123</a>

## Plan du menu de l'interface graphique

Éléments de configuration	Éléments détaillés	Description	Page
 <b>Général</b>	<b>Langue</b>	Réglez la langue d'affichage du menu sur l'écran du téléviseur.	<a href="#">125</a>
	<b>Config. de ZONE2</b>	Permet de régler les paramètres des paramètres de lecture audio dans un système ZONE2.	<a href="#">125</a>
	<b>Renommer zone</b>	Changez le titre d'affichage de chaque zone selon votre choix.	<a href="#">125</a>
	<b>Sélect.Rapid.Nom</b>	Changez le titre d'affichage "Sélect rapide" selon votre choix.	<a href="#">125</a>
	<b>Veille auto</b>	Lorsque vous n'effectuez aucune opération sur cet appareil avec une entrée audio ou vidéo pendant la durée spécifiée, cet appareil entre automatiquement en mode veille. Avant d'entrer en mode veille, "Veille auto" s'affiche à l'écran de cet appareil, ainsi que sur l'écran de menu.	<a href="#">125</a>
	<b>Afficheur façade</b>	Réglez la luminosité d'affichage de cet appareil.	<a href="#">126</a>
	<b>Informations</b>	Affichage d'informations sur les réglages du récepteur, les signaux d'entrée etc.	<a href="#">126</a>
	<b>Micrologiciel</b>	Indiquez s'il est nécessaire de rechercher les mises à jour du micrologiciel, de mettre à jour le micrologiciel et d'afficher les notifications relatives aux mises à jour/mises à niveau.	<a href="#">127</a>
	<b>Verrou de config.</b>	Protection des réglages contre toute modification involontaire.	<a href="#">129</a>
 <b>Assistant de config.</b>	Effectuez les procédures d'installation, de connexion et de configuration pour préparer l'appareil au fonctionnement en suivant les indications.		 7

# Exemples d'affichages de l'écran du menu

Quelques exemples représentatifs sont décrits ci-dessous.

## [Exemple 1]

### Écran de sélection du menu (menu supérieur)

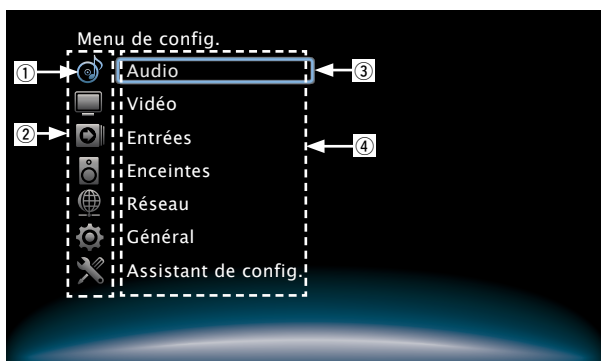

Utilisez  $\Delta$ / $\nabla$  pour sélectionner "Audio" et appuyez ensuite sur  $\triangleright$ . (Ou bien, appuyez sur ENTER.)

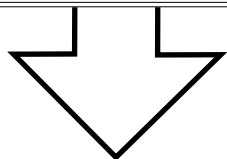

- ① Icône de configuration actuellement sélectionnée
- ② Liste des icônes de configuration du menu GUI
- ③ Élément de configuration actuellement sélectionné
- ④ Liste des éléments de configuration du menu GUI

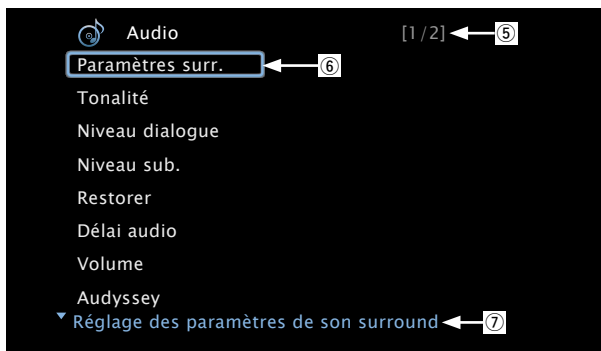
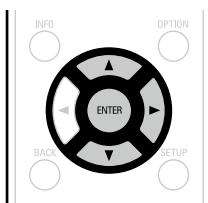

- ⑤ Indication sur le nombre de pages
- ⑥ Icône de configuration sélectionnée
- ⑦ Informations indicatives concernant l'élément de configuration actuellement sélectionné

## [Exemple 2]

### Écran de Conf. Audyssey® (avec illustration)



- ⑧ Icône de configuration actuellement sélectionnée
- ⑨ Texte indicatif d'opération
- ⑩ Illustration
- ⑪ Élément de configuration sélectionnée

### REMARQUE

Lorsque le menu fonctionne sur une résolution de l'ordinateur (ex. VGA) ou pendant la lecture de certains contenus vidéo 3D, l'image en cours de lecture passe à l'image de l'écran du menu.

# Exemples d'affichage de menu et d'affichage en façade

Nous donnons ci-dessous des exemples types d'affichages sur l'écran du téléviseur et sur la fenêtre d'affichage de l'appareil.

	Affichage à l'écran	Affichage avant	Description
<b>Affichage du menu principal</b>			<ol style="list-style-type: none"> <li>Appuyez sur <b>SETUP</b> pour afficher l'écran du menu.</li> <li>Écran du téléviseur : Affiche la ligne sélectionnée. Affichage : Affiche l'élément sélectionné. <ul style="list-style-type: none"> <li>Utilisez <math>\Delta</math>/<math>\nabla</math> pour atteindre l'élément que vous souhaitez paramétrer.</li> </ul> </li> </ol>
<b>Affichage lors du changement des réglages</b>			<ol style="list-style-type: none"> <li>Écran du téléviseur : Affiche la ligne sélectionnée. Affichage : Affiche l'élément sélectionné. <ul style="list-style-type: none"> <li>Utilisez <math>\Delta</math>/<math>\nabla</math> pour atteindre l'élément que vous souhaitez paramétrer.</li> </ul> </li> <li>Appuyez sur <b>ENTER</b> pour régler le mode dans lequel le réglage peut être effectué.</li> </ol> <p><b>3</b> ◀ ▶ s'affiche sur les côtés des éléments dont les réglages peuvent être modifiés. Utilisez ◀ ▶ pour passer au réglage désiré.</p>
<b>Affichage en cas de retour aux réglages en place au moment de l'achat</b>			<ol style="list-style-type: none"> <li>Appuyez sur <math>\Delta</math> pour sélectionner "défaut", puis appuyez sur <b>ENTER</b>.</li> <li>Appuyez sur ◀ pour sélectionner "Oui", puis appuyez sur <b>ENTER</b>.</li> </ol>

# Saisie de caractères

Sur cet appareil, vous pouvez changer le nom affiché sur les écrans suivants.

- Recherche textuelle (☞ page 64)
- Nom pré-réglé (☞ page 43)
- Renommer les sources (☞ page 114)
- Nom convivial (☞ page 121)
- Renommer zone (☞ page 125)
- Sélect.Rapid.Nom (☞ page 125)
- Saisie de caractères pour les fonctions réseau (☞ page 49, 60, 59, 63, 123)

## Écran-clavier

Sélectionnez un caractère sur l'écran du téléviseur pour saisir les caractères.

### ■ Affichage d'un écran-clavier de saisie

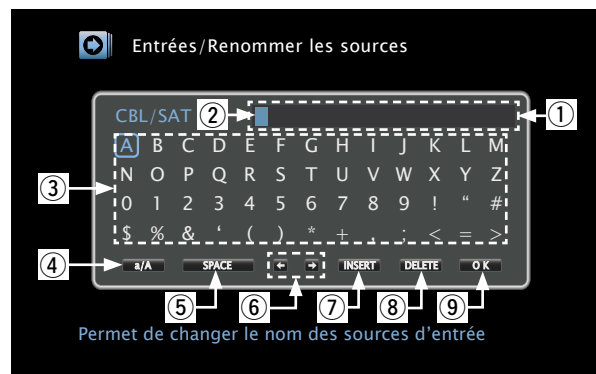

- ① Section de saisie des caractères
- ② Curseur
- ③ Section écran-clavier
- ④ Touche de commutation entre majuscules et minuscules
- ⑤ Touche d'espacement
- ⑥ Touches curseur
- ⑦ Touche d'insertion
- ⑧ Touche de suppression
- ⑨ Touche OK

### ■ Méthode de saisie

**1** Affichez l'écran pour saisir les caractères (☞ page 96 "Plan du menu de l'interface graphique").

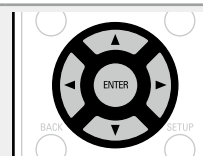

**2** Sélectionnez un caractère à changer.

① Utilisez  $\Delta$   $\nabla$   $\triangleleft$   $\triangleright$  pour sélectionner  $\leftarrow$  ou  $\rightarrow$ .

② Appuyez sur **ENTER** pour placer le curseur sur le caractère à modifier.

À chaque appui sur **ENTER**, le curseur se déplace d'un caractère.

**3** Sélectionnez un caractère à saisir avec  $\Delta$   $\nabla$   $\triangleleft$   $\triangleright$ , puis appuyez sur **ENTER**.

• Les types de caractères qui peuvent être saisis sont indiqués ci-dessous.

**[Majuscules/Chiffres/Symboles]**  
ABCDEFGHIJKLMNOPQRSTUVWXYZ  
0123456789  
! " # \$ % & ' ( ) \* + , ; < = >  
**[Minuscules/Chiffres/Symboles]**  
abcdefghijklmnopqrstuvwxyz  
0123456789  
. @ - \_ / : ~ ? [ \ ] ^ ' { | }

• Lorsque vous appuyez sur  $\Delta$   $\nabla$  pendant la saisie, vous pouvez changer les majuscules en minuscules et vice-versa.

**4** Recommencez les étapes 2 et 3 pour changer le nom.

**5** Utilisez  $\Delta$   $\nabla$   $\triangleleft$   $\triangleright$  pour sélectionner **OK**, puis appuyez sur **ENTER**.



## Réglage des paramètres audio.

### Fonctionnement du menu

**1** Appuyez sur **MAIN** pour sélectionner le mode zone sur **MAIN ZONE**.  
**MAIN** s'allume.

**2** Appuyez sur **SETUP**.  
Le menu s'affiche à l'écran de la TV.

**3** Utilisez  $\Delta$ / $\nabla$  pour sélectionner le menu à activer ou à opérer.

**4** Appuyez sur **ENTER** ou  $\blacktriangleright$  pour valider le réglage.

- Pour revenir à l'élément précédent, appuyez sur  $\blacktriangleleft$  ou **BACK**.
- Pour quitter le menu, appuyez sur **SETUP** alors qu'il est à affiché à l'écran. Le menu disparaît de l'écran.



### Éléments qui peuvent être modifiés avec la procédure "Audio"

Paramètres surr. (👉 page 102)

Tonalité (👉 page 104)

Niveau dialogue (👉 page 104)

Niveau sub. (👉 page 104)

Restorer (👉 page 104)

Délai audio (👉 page 105)

Volume (👉 page 105)

Audyssey (👉 page 105)

Graphic EQ (👉 page 106)





## Paramètres surr.



Les réglages par défaut sont soulignés.

Vous pouvez régler les effets de champ sonore du format audio surround en fonction de vos préférences. Les éléments (paramètres) qui peuvent être ajustés dépendent du signal entré et du mode audio actuellement sélectionné. Pour les détails sur les paramètres ajustables, voir "Modes audio et paramètres surround" ([page 137](#)).

### REMARQUE

- Certains éléments de réglage ne peuvent être sélectionnés quand la lecture est interrompue. Effectuez les réglages pendant la lecture.
- Quand le mode audio est "PURE DIRECT", vous ne pouvez pas définir les paramètres surround.

Éléments de configuration	Détails de la configuration
<b>EQ cinéma</b> Réduit les fréquences aiguës des films pour faciliter la compréhension des dialogues.	<b>Marche</b> : "EQ cinéma" est activé. <b>Arrêt</b> : "EQ cinéma" n'est pas activé.
<b>Gestion intensité</b> Vous pouvez le régler en mode Dolby TrueHD. Cela permet d'indiquer si la sortie doit être effectuée de la manière décrite dans "Compress. Dyn." ou directement sans compresser la gamme dynamique du contenu audio enregistré sur le disque.	<b>Marche</b> : Sorties à l'aide du paramétrage effectué dans "Compress. Dyn." <b>Arrêt</b> : Les paramètres "Compress. Dyn." et "Normalisation de dialogue" ( <a href="#">page 126</a> ) sont désactivés et les signaux sur le disque sont émis tels quels.
<b>Compress. Dyn.</b> Compression de la gamme dynamique (différence entre les sons forts et faibles).	<b>Automatique</b> : Active/désactive automatiquement la compression de la gamme dynamique selon la source. <b>Bas / Moyen / Haut</b> : Réglage du niveau de compression. <b>Arrêt</b> : Compression de la gamme dynamique toujours désactivée.  Vous pouvez définir "Automatique" uniquement pour la source Dolby TrueHD.
<b>Eff. basses fréq.</b> Ajuste le niveau des effets basses fréquences (LFE).	<b>-10dB - 0dB</b>  Pour une meilleure reproduction des différentes sources nous vous recommandons de régler les valeurs ci-dessous. <ul style="list-style-type: none"> <li>• Sources Dolby Digital : "0dB"</li> <li>• Sources films DTS : "0dB"</li> <li>• Sources musique DTS : "-10dB"</li> </ul>

Éléments de configuration	Détails de la configuration
<b>Centrer image</b> Distribue la sortie de dialogue entre le canal central et les canaux avant gauche et droit et élargit l'image sonore à l'avant. Vous pouvez définir ceci lorsque le mode audio est défini sur DTS NEO:6 dans le mode "Music".	<b>0.0 – 1.0 (0.3)</b>  Plus la valeur est petite, plus le dialogue est concentré sur le canal central. Plus la valeur est grande, plus le dialogue est distribué vers les canaux avant gauche et droit, et plus l'image sonore est élargie à l'avant.
<b>Panorama</b> Affecte aussi le signal avant G/D aux canaux surround pour un son plus riche. Vous pouvez définir ceci lorsque le mode audio est défini sur Dolby PLII dans le mode "Music".	<b>Marche</b> : Sélectionner. <b>Arrêt</b> : Ne pas sélectionner.
<b>Dimension</b> Déplace le centre de l'image sonore vers l'avant ou l'arrière, pour un meilleur équilibre. Vous pouvez définir ceci lorsque le mode audio est défini sur Dolby PLII dans le mode "Music".	<b>0 – 6 (3)</b>  Plus le chiffre est petit, plus le son surround se décale vers l'arrière; plus le chiffre est grand, plus le son surround se décale vers l'avant.
<b>Centre largeur</b> Distribue la sortie de dialogue entre le canal central et les canaux gauche et droit et élargit l'image sonore à l'avant. Vous pouvez définir ceci lorsque le mode audio est défini sur Dolby PLIIx dans le mode "Music".	<b>0 – 7 (3)</b>  Plus la valeur est petite, plus le dialogue est concentré sur le canal central. Plus la valeur est grande, plus le dialogue est distribué vers les canaux avant gauche et droit, et plus l'image sonore est élargie à l'avant.

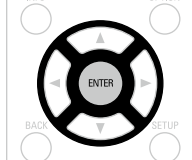

Éléments de configuration	Détails de la configuration
<b>Durée de délai</b> Réglez la durée de délai audio en fonction du contenu vidéo pour développer l'image du champ sonore. Vous pouvez définir ceci lorsque le mode audio est "MATRIX".	<b>0ms – 300ms (30ms)</b>
<b>Niveaux des effets</b> Ajustez le niveau de l'effet sonore. Vous pouvez définir ceci lorsque le mode audio correspond à un mode d'écoute original.	<b>1 – 15 (10)</b>  Choisissez un niveau de réglage inférieur si le positionnement et l'impression de phase des signaux surround ne paraît pas naturel.
<b>Taille de la pièce</b> Simuler l'acoustique d'une petite salle. Vous pouvez définir ceci lorsque le mode audio correspond à un mode d'écoute original.	<b>Petit</b> : Simuler l'acoustique d'une petite salle. <b>Med.s</b> : Simulation acoustique d'une pièce petite à moyenne. <b>Moyen</b> : Simulation acoustique d'une pièce moyenne. <b>Medium Large</b> : Simulation acoustique d'une pièce moyenne à grande. <b>Large</b> : Simuler l'acoustique d'une grande salle. <div style="background-color: #e91e63; color: white; padding: 2px; display: inline-block; border-radius: 10px;"><b>REMARQUE</b></div> "Taille de la pièce" ne représente pas la taille de la pièce dans laquelle les sources sont lues.
<b>Gain haut</b> Contrôler le volume du canal avant-haut.	<b>Bas</b> : Baisser le volume du canal avant-haut. <b>Normal</b> : Le canal avant-haut est diffusé au volume sonore standard. <b>Haut</b> : Monter le volume du canal avant-haut. <div style="background-color: #e91e63; color: white; padding: 2px; display: inline-block; border-radius: 10px;"><b>REMARQUE</b></div> Le message "Gain haut" s'affiche pour les paramètres suivants. <ul style="list-style-type: none"> <li>• Quand "Mode affectation" (<a href="#">page 117</a>) est sur "Front Height".</li> <li>• Quand le paramètre "Config. enceintes" – "Avant Haut" (<a href="#">page 118</a>) n'est pas réglé sur "Aucun".</li> <li>• Quand le mode audio choisi est "PLIIz" ou le décodeur PLIIz est utilisé.</li> </ul>

Éléments de configuration	Détails de la configuration
<b>défaut</b> Les paramètres "Paramètres surr." sont rétablis à ceux par défaut.	<b>Oui</b> : Réinitialisez aux valeurs par défaut. <b>Non</b> : Ne réinitialisez pas aux valeurs par défaut.  Lorsque vous sélectionnez "défaut" et appuyez sur <b>ENTER</b> , le message "Réinitialiser tous les paramètres aux valeurs par défaut ?" s'affiche. Choisissez "Oui" ou "Non", puis appuyez sur <b>ENTER</b> . <div style="float: right; border: 1px solid black; padding: 5px; text-align: center;">  </div>

## Tonalité

Les réglages par défaut sont soulignés.

Réglage de la qualité tonale du son.

Éléments de configuration	Détails de la configuration
<b>Commande de tonalités</b> Permet de définir sur "Marche" et "Arrêt" la fonction de commande de la tonalité.	<b>Marche</b> : Permettre les réglages de tonalité (graves, aigus). <b>Arrêt</b> : Lecture sans réglages de tonalité.  L'élément "Commande de tonalités" peut être réglé lorsque "Dynamic EQ" ( <a href="#">page 106</a> ) est réglé sur "Arrêt". <b>REMARQUE</b> <ul style="list-style-type: none"> <li>Les paramètres "Commande de tonalités" ne sont pas appliqués à la ZONE2.</li> <li>La tonalité ne peut pas être réglée en mode "DIRECT" ou "PURE DIRECT".</li> </ul>
<b>Graves</b> Réglage des graves.	<b>-6dB – +6dB (0dB)</b>  Il est possible de régler l'option "Graves" lorsque "Commande de tonalités" est réglé sur "Marche".
<b>Aigus</b> Réglage des aigus.	<b>-6dB – +6dB (0dB)</b>  Il est possible de régler l'option "Aigus" lorsque "Commande de tonalités" est réglé sur "Marche".

## Niveau dialogue

Les réglages par défaut sont soulignés.

Définit le niveau de sortie pour clarifier la sortie de dialogue du canal central.

Éléments de configuration	Détails de la configuration
<b>Dialogue</b>	<b>-12dB – +12dB (0dB)</b>

## Niveau sub.

Les réglages par défaut sont soulignés.

Définit l'état du subwoofer (allumé/éteint) et son niveau de sortie.

Éléments de configuration	Détails de la configuration
<b>Subwoofer</b> Activation et désactivation de la sortie du subwoofer.	<b>Marche</b> : Le subwoofer est activé. <b>Arrêt</b> : Le subwoofer n'est pas activé. <b>REMARQUE</b> Cette option peut être définie lorsque le mode audio est "DIRECT" ou "PURE DIRECT" ( <a href="#">page 70</a> ) et lorsque le "Mode subwoofer" ( <a href="#">page 118</a> ) est "LFE+Main".
<b>Niveau sub.</b> Réglez le niveau de sortie du volume.	<b>-12dB – +12dB (0dB)</b>

## Restorer

Les formats audio compressés, tels que MP3, WMA (Windows Media Audio) et MPEG-4 AAC réduisent la quantité de données en éliminant des composants du signal difficilement audibles pour l'oreille humaine. La fonction "Restorer" génère les signaux éliminés pendant la compression pour restaurer le son le plus proche de celui d'origine. Elle corrige également l'impression de volume des graves afin d'obtenir un son plus riche à partir des signaux audio compressés.

Éléments de configuration	Détails de la configuration
<b>Mode</b> Définit le mode pour "Restorer".	<b>Arrêt</b> : Ne pas utiliser la fonction "Restorer". <b>Mode 1 (Haut)</b> : Mode optimisé pour les sources compressées avec de faibles aigus (en-dessous de 64 kbps). <b>Mode 2 (Milieu)</b> : Appliquez un boost adapté aux aigus et graves des sources compressées (en-dessous de 96 kbps). <b>Mode 3 (Bas)</b> : Mode optimisé pour les sources compressées avec des aigus normaux (au-dessus de 96 kbps).  <ul style="list-style-type: none"> <li>Cet élément peut être réglé avec les signaux analogiques ou quand un signal PCM (Fréq. échantillonnage. = 44,1/48 kHz) est entré.</li> <li>Les réglages "Restorer" sont mémorisés pour chaque source d'entrée.</li> <li>Le réglage par défaut de cet élément pour les paramètres "NETWORK" et "iPod/USB" est sur "Mode 3 (Bas)". Tous les autres modes restent réglés sur "Arrêt".</li> <li>Le réglage en est impossible quand le mode audio est sur "DIRECT" ou "PURE DIRECT".</li> </ul>

## Délai audio

Les réglages par défaut sont soulignés.

Pendant une vidéo, réglez manuellement le délai de la sortie audio.

### Détails de la configuration

#### 0ms – 200ms



- Cet élément peut être réglé entre 0 et 100 ms si “Sync. labiale auto” ([page 108](#)) est réglé sur “Marche” et si une TV compatible avec Synchronisation labiale automatique est connectée.
- Enregistrez “Délai audio” pour chaque source d’entrée.
- “Délai audio” pour le mode jeu peut être réglé quand “Mode vidéo” ([page 109](#)) est sur “Automatique” ou “Jeu”.

## Volume

Les réglages par défaut sont soulignés.

Permet de régler le volume dans la MAIN ZONE (pièce dans laquelle se trouve l’appareil).

Éléments de configuration	Détails de la configuration
<b>Échelle</b> Régler l’affichage du volume.	<b>0 – 98</b> : Afficher dans la gamme de 0 (Min) à 98. <b>-79.5dB – 18.0dB</b> : Afficher —dB (Min), gamme de -79,5 dB à 18,0 dB.  <ul style="list-style-type: none"> <li>• Le réglage du paramètre “Échelle” s’applique également à la méthode d’affichage des paramètres “Limite” et “Niveau de démarrage”.</li> <li>• Le réglage du paramètre “Échelle” s’applique à toutes les zones.</li> </ul>
<b>Limite</b> Réglages de volume maximum.	<b>Arrêt</b> : Ne pas utiliser de volume maximum. <b>60 (-20dB) / 70 (-10dB) / 80 (0dB)</b>
<b>Niveau de démarrage</b> Définir le volume à la mise en marche de l’appareil.	<b>Dernière</b> : Utiliser les réglages mémorisés à partir de la dernière session. <b>Sourdine</b> : Toujours passer en sourdine au démarrage de l’appareil. <b>1 – 98 (-79dB – 18dB)</b> : Le volume est réglé au niveau défini.
<b>Niveau sourdine</b> Régler le niveau d’atténuation pendant la mise en sourdine.	<b>Complet</b> : Le son est complètement coupé. <b>-40dB</b> : Le son est abaissé de 40 dB. <b>-20dB</b> : Le son est abaissé de 20 dB.

## Audyssey

Les réglages par défaut sont soulignés.

Réglez Audyssey MultEQ® XT, Audyssey Dynamic EQ® et Audyssey Dynamic Volume®. Ces réglages sont accessibles après que la procédure “Conf. Audyssey®” a été effectuée. Pour en savoir plus sur la technologie Audyssey, reportez-vous à la [page 143](#).



### REMARQUE

- Si vous n’avez pas effectué la Conf. Audyssey® ou si vous modifiez les réglages des enceintes après avoir effectué la Conf. Audyssey®, vous ne pourrez peut-être pas sélectionner Dynamic EQ/Dynamic Volume.  
Le cas échéant, relancez la Conf. Audyssey® ou sélectionnez “Réinitialisez” ([page 29](#)) pour rétablir les paramètres après avoir effectué la Conf. Audyssey®.
- Lors de la lecture d’un flux audio HD pour lequel la fréquence d’échantillonnage dépasse 96 kHz, il n’est pas possible de régler les “Audyssey”.

Éléments de configuration	Détails de la configuration
<b>MultEQ® XT</b> MultEQ® XT compense les caractéristiques de temps et de fréquence de la zone d’écoute en fonction des résultats de mesure obtenus avec Conf. Audyssey®. La sélection s’effectue parmi trois types de courbes de compensation. Nous conseillons le réglage “Audyssey”. MultEQ® XT est le préalable indispensable à l’utilisation des fonctions Dynamic EQ et Dynamic Volume.	<b>Audyssey</b> : Optimisez la réponse de fréquence de tous les enceintes. <b>Audyssey Byp. L/R</b> : Optimisez la réponse de fréquence des enceintes sauf les enceintes avant droit et gauche. <b>Audyssey Flat</b> : Optimisez la réponse de fréquence de toutes les enceintes pour une réponse linéaire. <b>Graphic EQ</b> : Appliquer la réponse en fréquence obtenue par “Graphic EQ” ( <a href="#">page 106</a> ). <b>Arrêt</b> : Éteignez l’égaliseur “MultEQ® XT”.  <ul style="list-style-type: none"> <li>• “Audyssey”, “Audyssey Byp. L/R” et “Audyssey Flat” peuvent être sélectionnés lorsque “Conf. Audyssey®” est terminée. “Audyssey” est automatiquement sélectionné lorsque “Conf. Audyssey®” est terminée. Quand “Audyssey”, “Audyssey Byp. L/R” ou “Audyssey Flat” est sélectionné, <b>AUDYSSEY</b> s’allume.</li> <li>• Une fois “Conf. Audyssey®” terminée, si les options Configuration du haut-parleur, Distance, Niveau de canal et Fréquence croisée ont changé sans augmenter le nombre d’enceintes évaluées, seul le témoin <b>AUDYSSEY</b> s’allume.</li> </ul>
	<b>REMARQUE</b> Si l’on utilise un casque, “MultEQ® XT” passe automatiquement sur “Arrêt”.



Les réglages “MultEQ® XT”, “Dynamic EQ” et “Dynamic Volume” sont mémorisés pour chaque source d’entrée.



Éléments de configuration	Détails de la configuration
<p><b>Dynamic EQ</b> Permet de résoudre le problème de la détérioration de la qualité du son alors que le volume est diminué en prenant en compte la perception humaine et l'acoustique de la pièce. Fonctionne avec MultEQ® XT.</p>	<p><b>Marche</b> : Utiliser fonction de Dynamic EQ. <b>Arrêt</b> : Ne pas utiliser Dynamic EQ.</p> <p> <b>AUDYSSEY</b> s'affiche s'il est réglé sur "Marche".</p> <p><b>REMARQUE</b> Quand le paramètre "Dynamic EQ" du menu est sur "Marche", il n'est pas possible d'effectuer un réglage "Commande de tonalités" (<a href="#">page 104</a>).</p>
<p><b>Compens. niveau réf.</b> Audyssey Dynamic EQ® fait référence au niveau de mixage de film standard. Il fait les réglages pour maintenir la réponse de référence et l'enveloppement surround quand le volume est coupé à partir de 0 dB. Cependant, le niveau de référence du film n'est pas toujours utilisé en musique ou pour d'autres contenus que des films. Le décalage de niveau de référence Dynamic EQ offre trois décalages à partir de la référence de niveau du film (5 dB, 10 dB et 15 dB) qui peuvent être sélectionnés quand le niveau de mixage du contenu n'est pas dans la norme. Les niveaux de réglage recommandés sont indiqués à droite.</p>	<p><b>0dB</b> (Réf. film) : Il s'agit du réglage par défaut qui doit être utilisé pour écouter des films. <b>5dB</b> : Sélectionnez ce réglage pour le contenu qui a une très large gamme dynamique, comme la musique classique. <b>10dB</b> : Sélectionnez ce réglage pour le jazz ou d'autres musiques qui ont une large gamme dynamique. Ce réglage doit aussi être sélectionné pour le contenu TV, vu qu'il est en général mixé à 10 dB en dessous de la référence du film. <b>15dB</b> : Sélectionnez ce réglage pour la musique pop/rock music ou autre programme qui est mixé à de très hauts niveaux d'écoute et a une gamme dynamique comprimée.</p> <p> Le réglage est activé quand "Dynamic EQ" est sur "Marche" (<a href="#">page 106</a>).</p>
<p><b>Dynamic Volume</b> Permet de résoudre le problème de grandes variations du niveau du volume entre la TV, les films et autre contenu (entre les passages doux et forts, etc.) en ajustant automatiquement conformément au réglage du volume préféré de l'utilisateur.</p>	<p><b>Heavy</b> : Ajustement le plus important sur les sons les plus forts et les plus bas. <b>Medium</b> : Ajustement moyen sur les sons les plus bas et les plus forts. <b>Light</b> : Ajustement le moins important sur les sons les plus bas et les plus forts. <b>Arrêt</b> : Ne pas utiliser "Dynamic Volume".</p> <p> <b>AUDYSSEY</b> s'affiche s'il est réglé sur "Heavy", "Medium" ou "Light".</p> <p>• Si l'option "Dynamic Volume" est sur "Oui" dans le menu "Conf. Audyssey®" (<a href="#">page 27</a>), le paramétrage est automatiquement sélectionné sur le choix "Medium".</p>

## Graphic EQ

Les réglages par défaut sont soulignés.

Utilisez l'égaliseur graphique pour régler la tonalité de chaque enceinte.

L'élément "Graphic EQ" peut être réglé lorsque "MultEQ® XT" ([page 105](#)) est réglé sur "Graphic EQ".

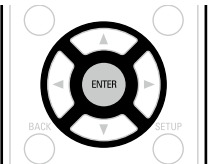
Éléments de configuration	Détails de la configuration
<p><b>Select H-P</b> Ajustez ou non les tonalités pour chaque enceinte ou toutes les enceintes.</p>	<p><b>Tous</b> : Réglez la tonalité de toutes les enceintes en même temps. <b>Gauche/droite</b> : Réglez la tonalité des enceintes gauche et droite en même temps. <b>Chaque</b> : Réglez la tonalité de chaque enceinte.</p>
<p><b>Ajust.EQ</b> Ajustez la tonalité pour chaque bande de fréquences. Ajustez l'enceinte sélectionnée dans la section "Select H-P".</p>	<p>① Sélectionnez l'enceinte. ② Sélectionnez le réglage de la bande de fréquences. <b>63Hz / 125Hz / 250Hz / 500Hz / 1kHz / 2kHz / 4kHz / 8kHz / 16kHz</b> • Sélectionnez les enceintes que vous voulez régler lorsque "Gauche/droite" ou "Chaque" est sélectionné. ③ Réglez le niveau. <b>-20.0dB – +6.0dB (0.0dB)</b></p>
<p><b>Copie courbe</b> Pour copier la courbe "Audyssey Flat" (<a href="#">page 105</a>) à partir de MultEQ® XT.</p>	<p><b>Oui</b> : Copier. <b>Non</b> : Ne pas copier.</p> <p> <b>AUDYSSEY</b> s'affiche après que la procédure de "Conf. Audyssey®" a été effectuée.</p> <p>• Lorsque vous sélectionnez "Copie courbe" et que vous appuyez sur <b>ENTER</b>, le message "Copier "Audyssey Flat"? " s'affiche. Choisissez "Oui" ou "Non", puis appuyez sur <b>ENTER</b>.</p>
<p><b>défaut</b> Les paramètres "Graphic EQ" sont rétablis à ceux par défaut.</p>	<p><b>Oui</b> : Réinitialisez aux valeurs par défaut. <b>Non</b> : Ne réinitialisez pas aux valeurs par défaut.</p> <p> Lorsque vous sélectionnez "défaut" et appuyez sur <b>ENTER</b>, le message "Réinitialiser tous les paramètres aux valeurs par défaut ?" s'affiche. Choisissez "Oui" ou "Non", puis appuyez sur <b>ENTER</b>.</p> 



Effectuez les réglages vidéo.

## Fonctionnement du menu

**1** Appuyez sur **MAIN** pour sélectionner le mode zone sur **MAIN ZONE**.  
**MAIN** s'allume.

**2** Appuyez sur **SETUP**.  
 Le menu s'affiche à l'écran de la TV.

**3** Utilisez  $\Delta$ / $\nabla$  pour sélectionner le menu à activer ou à opérer.

**4** Appuyez sur **ENTER** ou  $\blacktriangleright$  pour valider le réglage.

- Pour revenir à l'élément précédent, appuyez sur  $\blacktriangleleft$  ou **BACK**.
- Pour quitter le menu, appuyez sur **SETUP** alors qu'il est à l'écran. Le menu disparaît de l'écran.



## Éléments qui peuvent être modifiés avec la procédure "Vidéo"

Réglages image ([page 108](#))

Config. HDMI ([page 108](#))

Réglages sorties ([page 109](#))

Affichage volume ([page 110](#))

Affichage info ([page 110](#))

Affich. Audio ([page 111](#))

Format TV ([page 111](#))

## Réglages image

Les réglages par défaut sont soulignés.

La qualité d'image peut être ajustée.

Nous vous recommandons de conserver les paramètres par défaut. Réglez d'abord la qualité d'image sur votre TV et utilisez ce menu quand vous souhaitez effectuer des réglages précis.

- Cet élément peut être réglé dans les sources d'entrée **CBL/SAT** **DVD** **Blu-ray** **GAME** **AUX** **MEDIA PLAYER** **CD** **NETWORK** **TV AUDIO**.
- Pour les sources d'entrée autres que celles mentionnées ci-dessus, cet élément peut être réglé lorsque "Sélect. vidéo" a été sélectionné. Dans ce cas, les réglages initiaux de la source d'entrée sont activés.
- Peut être sélectionné quand "Conversion vidéo" ([page 109](#)) est réglé sur "Marche".
- Il est possible de sélectionner "Blu-ray", "GAME", "MEDIA PLAYER", "CD" ou "TV AUDIO" quand les options "HDMI" ou "COMP" ([page 113, 114](#)) ont été attribuées.

Éléments de configuration	Détails de la configuration
<b>Contraste</b> Réglage du contraste de l'image.	<b>-6 – +6 (0)</b>
<b>Luminance</b> Réglage de la luminosité de l'image.	<b>0 – +12</b>
<b>Saturation</b> Réglage du niveau chromatique de l'image (saturation).	<b>-6 – +6 (0)</b>
<b>Teinte</b> Réglage de la balance des verts et des rouges.	<b>-6 – +6 (0)</b>
<b>Réduction bruit</b> Réduction du bruit général d'image.	<b>Arrêt / Bas / Moyen / Haut</b>
<b>Amplificateur</b> Améliorer les contours.	<b>0 – +12</b>





- La fonction "Réglages image" ne peut pas être réglée lorsque des signaux vidéo et vidéo en composante sont émis.
- La fonction "Réglages image" ne peut pas être réglée lorsque des signaux 4K sont en entrée.

## Config. HDMI



Les réglages par défaut sont soulignés.

Réglage des paramètres de sortie vidéo/audio HDMI.

Éléments de configuration	Détails de la configuration
<b>Sync. labiale auto</b> Effectue la compensation automatique du délai temporel des sorties audio et vidéo.	<b>Marche</b> : Compensé. <b>Arrêt</b> : Non compensé.
<b>Sortie audio HDMI</b> Permet de sélectionner le matériel pour la sortie audio HDMI.	<b>AVR</b> : Lecture par les enceintes connectées au récepteur. <b>TV</b> : Lecture par une télévision connectée au récepteur.  <ul style="list-style-type: none"> <li>L'entrée de signal audio du connecteur d'entrée HDMI peut être émise comme signal de sortie du connecteur de sortie HDMI en réglant la destination de sortie audio HDMI sur le téléviseur. L'entrée des signaux audio via les connecteurs d'entrée analogique/coaxial/optique ne peut pas être émise par le connecteur de sortie HDMI.</li> <li>Lorsque la fonction de commande HDMI est activée, la priorité est donnée au réglage audio du téléviseur (<a href="#">page 89</a> "Fonction de contrôle HDMI").</li> </ul>
<b>HDMI Contrôle</b> Permet de lier l'utilisation de différents appareils connectés en HDMI et compatibles avec la commande HDMI.	<b>Marche</b> : Réglage à sélectionner pour utiliser la fonction de commande HDMI. <b>Arrêt</b> : Réglage à utiliser lorsque l'on ne veut pas utiliser la fonction de commande HDMI.  <ul style="list-style-type: none"> <li>Lorsqu'un appareil incompatible avec la fonction de commande HDMI est branché, réglez le paramètre "HDMI Contrôle" sur "Arrêt".</li> <li>Consultez les instructions d'utilisation de chaque composant connecté pour vérifier les réglages.</li> <li>Se reporter à "Fonction de contrôle HDMI" (<a href="#">page 89</a>) pour en savoir plus sur la fonction de contrôle HDMI.</li> </ul>

### REMARQUE

- Quand "HDMI Contrôle" est sur "Marche", la consommation en mode Veille est plus élevée.** Si vous n'utilisez pas cet appareil pendant une période prolongée, il est conseillé de débrancher le cordon d'alimentation de la prise murale.
- L'option de commande HDMI commande le fonctionnement d'une TV compatible avec cette option. Assurez-vous que la TV ou HDMI sont connectés quand vous utilisez l'option de commande HDMI.
- Si les réglages "HDMI Contrôle" ont été modifiés, pensez à toujours éteindre puis remettre sous tension les appareils connectés après cette modification.

Éléments de configuration	Détails de la configuration
<b>Source veille</b> AVR "émettra par" les signaux vidéo HDMI sources lorsqu'il est en veille.	<b>Dernière</b> : Choisissez cette option pour "émettre via" la dernière source vidéo d'entrée HDMI utilisée. <b>CBL/SAT / DVD / Blu-ray / GAME / AUX / MEDIA PLAYER / CD</b> : Choisissez une des sources HDMI pour toujours émettre lorsqu'AVR est en veille.  L'élément "Source veille" peut être réglé lorsque "HDMI Contrôle" est réglé sur "Marche".
<b>Désactiver commande</b> Lie la mise en veille de cet appareil aux équipements externes.	<b>Tous</b> : Si la TV branchée est mise hors tension indépendamment de la source d'entrée, l'appareil est automatiquement mis en veille. <b>Vidéo</b> : Si la TV branchée est mise hors tension avec Blu-ray / DVD / TV AUDIO / CBL/SAT / GAME / MEDIA PLAYER / AUX comme source d'entrée, l'appareil est automatiquement mis en veille. <b>Arrêt</b> : L'appareil n'est pas lié à la mise sous/hors tension de la TV.  L'élément "Désactiver commande" peut être réglé lorsque "HDMI Contrôle" est réglé sur "Marche".

## Réglages sorties

Les réglages par défaut sont soulignés.



Permet de régler les paramètres de l'écran.

\* Il est possible de sélectionner "Blu-ray", "GAME", "MEDIA PLAYER", "CD" ou "TV AUDIO" quand les options "HDMI" ou "COMP" ([page 113, 114](#)) ont été attribuées.





La fonction "Réglages sorties" ne peut pas être réglée lorsque des signaux 4K sont en entrée.

Éléments de configuration	Détails de la configuration
<b>Mode vidéo</b> À paramétrer pour le traitement vidéo. <div style="display: flex; flex-wrap: wrap; gap: 5px;"> <div style="border: 1px solid black; padding: 2px;">CBL/SAT</div> <div style="border: 1px solid black; padding: 2px;">DVD</div> <div style="border: 1px solid black; padding: 2px;">Blu-ray*</div> <div style="border: 1px solid black; padding: 2px;">GAME*</div> <div style="border: 1px solid black; padding: 2px;">AUX</div> <div style="border: 1px solid black; padding: 2px;">MEDIA PLAYER*</div> <div style="border: 1px solid black; padding: 2px;">CD</div> <div style="border: 1px solid black; padding: 2px;">TV AUDIO*</div> </div>	<b>Automatique</b> : Traiter la vidéo automatiquement sur la base des informations disponibles sur le contenu HDMI. <b>Jeu</b> : Toujours traiter la vidéo pour le jeu. <b>Film</b> : Toujours traiter la vidéo pour les films.  <ul style="list-style-type: none"> <li>Si "Mode vidéo" est réglé sur "Automatique", le mode est commuté en fonction du contenu à l'entrée.</li> <li>Si une source est lue à la fois en mode MAIN ZONE (audio et vidéo) et en mode ZONE2 (audio seul) dans la même pièce, le signal audio des modes MAIN ZONE et ZONE2 peut sembler désynchronisé mais il ne s'agit pas d'un dysfonctionnement. Dans ce cas, passer en mode "Jeu" peut améliorer la synchronisation audio.</li> </ul>

Éléments de configuration	Détails de la configuration
<b>Conversion vidéo</b> Le signal d'entrée vidéo est converti automatiquement en fonction de la TV connectée ( <a href="#">page 6</a> "Conversion des signaux vidéo d'entrée pour la sortie (Fonction de conversion vidéo)"). <div style="display: flex; flex-wrap: wrap; gap: 5px;"> <div style="border: 1px solid black; padding: 2px;">CBL/SAT</div> <div style="border: 1px solid black; padding: 2px;">DVD</div> <div style="border: 1px solid black; padding: 2px;">Blu-ray*</div> <div style="border: 1px solid black; padding: 2px;">GAME*</div> <div style="border: 1px solid black; padding: 2px;">AUX</div> <div style="border: 1px solid black; padding: 2px;">MEDIA PLAYER*</div> <div style="border: 1px solid black; padding: 2px;">CD</div> <div style="border: 1px solid black; padding: 2px;">TV AUDIO*</div> </div>	<b>Marche</b> : Le signal d'entrée vidéo est converti. <b>Arrêt</b> : Le signal d'entrée vidéo n'est pas converti.  <ul style="list-style-type: none"> <li>Lorsqu'un signal vidéo non standard d'une console de jeux ou d'une autre source est entré, la fonction de conversion vidéo peut ne pas fonctionner. Dans ce cas, réglez "Conversion vidéo" sur "Arrêt".</li> <li>Si "Conversion vidéo" est réglé sur "Arrêt", la fonction de conversion vidéo ne fonctionne pas. Dans ce cas, connectez cet appareil et la TV avec le même type de câble.</li> </ul>
<b>Echelle (scaler) i/p</b> Permet de convertir la résolution de la source d'entrée à la résolution définie. <div style="display: flex; flex-wrap: wrap; gap: 5px;"> <div style="border: 1px solid black; padding: 2px;">CBL/SAT</div> <div style="border: 1px solid black; padding: 2px;">DVD</div> <div style="border: 1px solid black; padding: 2px;">Blu-ray*</div> <div style="border: 1px solid black; padding: 2px;">GAME*</div> <div style="border: 1px solid black; padding: 2px;">AUX</div> <div style="border: 1px solid black; padding: 2px;">MEDIA PLAYER*</div> <div style="border: 1px solid black; padding: 2px;">CD</div> <div style="border: 1px solid black; padding: 2px;">NETWORK</div> <div style="border: 1px solid black; padding: 2px;">TV AUDIO*</div> </div>	<b>Analogique</b> : Utiliser suréchantillonnage (scaler) i/p pour les signaux vidéo analogiques. <b>Analogique &amp; HDMI</b> : Utiliser la fonct. (scaler) i/p pour les signaux vidéo analog et HDMI. <b>HDMI</b> : Utilisez la fonction de mise à l'échelle pour le signal vidéo HDMI. <b>Arrêt</b> : Ne pas utiliser la fonction d'échelle i/p (scaler).  <ul style="list-style-type: none"> <li>"Analogique &amp; HDMI" peut être réglé pour des sources d'entrée pour lesquelles un connecteur d'entrée HDMI est attribué.</li> <li>Les éléments paramétrables sont fonction de la source d'entrée attribuée à chaque borne d'entrée.</li> <li>Cette fonction est inopérante lorsque le signal d'entrée est de type "x.v.Color", 3D, sYCC601 color, Adobe RGB color, Adobe YCC601 color ou une résolution informatique.</li> </ul>



Éléments de configuration	Détails de la configuration
<p><b>Résolution</b> Réglez la résolution de sortie. Vous pouvez régler "Résolution" séparément pour la sortie HDMI de l'entrée vidéo analogique et l'entrée HDMI.</p> <p><b>CBL/SAT</b> <b>DVD</b> <b>Blu-ray</b>* <b>GAME</b>* <b>AUX</b> <b>MEDIA PLAYER</b>* <b>CD</b> <b>NETWORK</b> <b>TV AUDIO</b>*</p>	<p><b>Automatique</b> : Le nombre de pixels supporté par la TV connectée à la borne de HDMI MONITOR OU est automatiquement détecté et la résolution de sortie appropriée est réglée. <b>480p/576p / 1080i / 720p / 1080p / 1080p:24Hz / 4K</b> : Réglez la résolution de sortie.</p> <p> Cet élément peut être réglé lorsque "Echelle(scaler) i/p" n'est pas réglé sur "Arrêt".</p> <p>• Si "Echelle(scaler) i/p" est réglé sur "Analogique &amp; HDMI", la résolution du signal d'entrée vidéo analogique et du signal d'entrée HDMI peut être réglée.</p> <p>• Pour visionner des images 1080p/24Hz, utilisez une TV qui supporte les signaux vidéo 1080p/24Hz.</p> <p>• Si le réglage est fait sur "1080p:24Hz", vous pouvez apprécier des images filmées pour des sources films (en 24 Hz) . Pour les sources vidéo et les sources mixtes, nous recommandons de régler la résolution sur "1080p".</p> <p>• Il est impossible de convertir un signal 50 Hz en 1080p/24Hz. La sortie est en résolution 1080p/50Hz.</p>
<p><b>Mode progressif</b> Sélectionnez le mode de conversion progressive approprié pour le signal vidéo source.</p> <p><b>CBL/SAT</b> <b>DVD</b> <b>Blu-ray</b>* <b>GAME</b>* <b>AUX</b> <b>MEDIA PLAYER</b>* <b>CD</b> <b>TV AUDIO</b>*</p>	<p><b>Automatique</b> : La détection du signal vidéo et la sélection du mode approprié s'effectuent automatiquement. <b>Vidéo</b> : Sélectionner un mode adapté à la lecture vidéo. <b>Vidéo et film</b> : Sélectionner un mode adapté à la lecture vidéo et de films 30 trames.</p> <p> Cet élément peut être réglé lorsque "Echelle(scaler) i/p" n'est pas réglé sur "Arrêt".</p>

Éléments de configuration	Détails de la configuration
<p><b>Rapport d'aspect</b> Configurer le rapport d'aspect pour la sortie des signaux vidéo au HDMI.</p> <p><b>CBL/SAT</b> <b>DVD</b> <b>Blu-ray</b>* <b>GAME</b>* <b>AUX</b> <b>MEDIA PLAYER</b>* <b>CD</b> <b>NETWORK</b> <b>TV AUDIO</b>*</p>	<p><b>16:9</b> : Affichage au format d'aspect 16:9. <b>4:3</b> : Affichage au format d'aspect 4:3.</p> <p> L'élément "Rapport d'aspect" peut être réglé lorsque "Echelle(scaler) i/p" n'est pas réglé sur "Arrêt".</p>
<p>* Il est possible de sélectionner "Blu-ray", "GAME", "MEDIA PLAYER", "CD" ou "TV AUDIO" quand les options "HDMI" ou "COMP" (<a href="#">page 113, 114</a>) ont été attribuées.</p>	

## Affichage volume

**Les réglages par défaut sont soulignés.**

Définit l'emplacement de l'affichage du niveau de volume principal.

Éléments de configuration	Détails de la configuration
<p><b>Volume</b></p>	<p><b>Bas</b> : Affichage bas. <b>Haut</b> : Affichage haut. <b>Arrêt</b> : Désactiver l'affichage.</p> <p> Si l'affichage du volume principal est difficile à lire lorsqu'il est superposé au sous-titrage d'un film, réglez-le sur "Haut".</p>

## Affichage info

**Les réglages par défaut sont soulignés.**

Affiche temporairement le statut de fonctionnement lorsque le mode audio est modifié, la source d'entrée changée. Vous pouvez choisir d'afficher ou non chaque état.

Éléments de configuration	Détails de la configuration
<p><b>Informations</b></p>	<p><b>Marche</b> : Activer l'affichage. <b>Arrêt</b> : Désactiver l'affichage.</p>

## Affich. Audio

**Les réglages par défaut sont soulignés.**

Définit la durée d'affichage de chaque menu lorsque la source d'entrée est "NETWORK", "iPod/USB" ou "FM".

Éléments de configuration	Détails de la configuration
<b>Audio</b>	<p><b>Toujours</b> : Affichage permanent.</p> <p><b>30s</b> : Conserver l'affichage pendant 30 secondes après l'activation.</p> <p><b>10s</b> : Conserver l'affichage pendant 10 secondes après l'activation.</p> <p><b>Arrêt</b> : Désactiver l'affichage.</p>

## Format TV

**Les réglages par défaut sont soulignés.**

Détermine le format du signal vidéo à la sortie de la télévision que vous utilisez.

Éléments de configuration	Détails de la configuration
<b>Format</b>	<p><b>NTSC</b> : Sélectionner la sortie NTSC.</p> <p><b>PAL</b> : Sélectionner la sortie PAL.</p> <p></p> <p>L'option "Format" peut également être réglée de la manière suivante. Cependant, l'écran du menu ne s'affiche pas.</p> <ol style="list-style-type: none"> <li>Maintenez <b>ZONE2 SOURCE</b> et <b>STATUS</b> de l'appareil principal enfoncées pendant au moins 3 secondes. "V.Format : &lt;PAL&gt;" s'affiche.</li> <li>Utilisez <b>TUNER PRESET CH +, -</b> sur l'unité principale et réglez le format du signal vidéo.</li> <li>Appuyez sur <b>STATUS</b> de l'appareil principal pour terminer le réglage.</li> </ol> <p><b>REMARQUE</b></p> <p>Si un format différent du format vidéo du moniteur connecté est défini, l'image ne s'affichera pas correctement.</p>



Réalisation des réglages concernant la lecture de la source d'entrée.

- Vous n'avez pas besoin de modifier les réglages pour utiliser l'appareil. Effectuez des réglages lorsque cela s'avère nécessaire.

## Fonctionnement du menu

**1** Appuyez sur **MAIN** pour sélectionner le mode zone sur **MAIN ZONE**.  
**MAIN** s'allume.

**2** Appuyez sur **SETUP**.  
Le menu s'affiche à l'écran de la TV.

**3** Utilisez  $\Delta$ / $\nabla$  pour sélectionner le menu à activer ou à opérer.

**4** Appuyez sur **ENTER** ou  $\triangleright$  pour valider le réglage.

- Pour revenir à l'élément précédent, appuyez sur  $\triangleleft$  ou **BACK**.
- Pour quitter le menu, appuyez sur **SETUP** alors qu'il est à l'écran. Le menu disparaît de l'écran.



## Éléments qui peuvent être modifiés avec la procédure "Entrées"

Affectation des entrées ([page 113](#))

Renommer les sources ([page 114](#))

Masquer les sources ([page 114](#))

Niveau des sources ([page 115](#))

Sélect. Entrées ([page 115](#))

Source vidéo ([page 115](#))

## Information importante

### À propos de l'affichage des sources d'entrée

Dans ce chapitre, les sources d'entrée configurables pour chaque élément sont présentées comme suit.



### REMARQUE

Les sources d'entrée pour lesquelles "Cachez" a été sélectionné dans "Masquer les sources" ([page 114](#)) ne peuvent pas être sélectionnées.

## Affectation des entrées

Par défaut, certaines sources d'entrée telles que "CBL/SAT" sont affectées aux bornes vidéo et audio. En réalisant les connexions par défaut, il vous suffit d'appuyer sur un bouton de sélection de la source d'entrée pour lire facilement du contenu audio ou vidéo à partir de l'appareil connecté.

Lorsque vous réalisez d'autres types de connexions, vous devez modifier les paramètres indiqués dans cette section.

### Exemples d'affichages d'écrans de menus "Affectation des entrées"

Cet écran apparaît lorsque vous sélectionnez le menu "Entrées" – "chaque source d'entrée" – "Affectation des entrées". Utilisez le menu "Affectation des entrées" pour changer les ② bornes d'entrée HDMI, les ③ bornes d'entrée analogiques et les ④ bornes d'entrée composantes affectées aux ① bornes d'entrée dans les réglages par défaut.

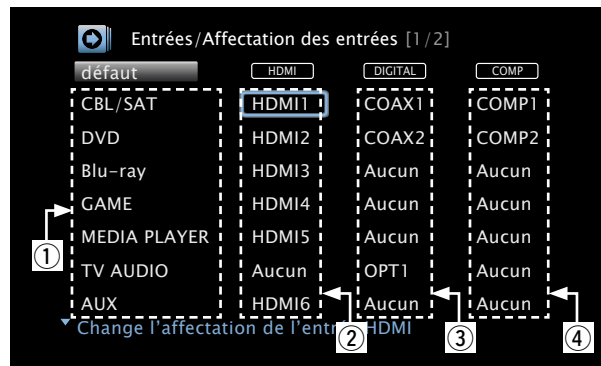

### Utilisations du menu d'attribution d'entrée

- 1** Utilisez  $\triangle$   $\nabla$   $\triangleleft$   $\triangleright$  pour déplacer le curseur sur l'élément que vous souhaitez paramétrer, puis appuyez sur **ENTER**.
- 2** Utilisez  $\triangleleft$   $\triangleright$  pour sélectionner la borne d'entrée à affecter.
- 3** Appuyez sur **ENTER** pour enregistrer le réglage.

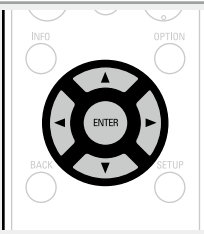

### Éléments de configuration

#### HDMI

Réglez ce paramètre pour changer l'attribution des prises d'entrée HDMI aux sources d'entrée.

CBL/SAT	DVD
Blu-ray	GAME
AUX	MEDIA PLAYER
CD	TV AUDIO

### Détails de la configuration

**HDMI 1 / HDMI 2 / HDMI 3 / HDMI 4 / HDMI 5 / HDMI 6** : Attribue une borne d'entrée HDMI à la source d'entrée sélectionnée.

**Aucun** : N'attribue pas de borne d'entrée HDMI à la source d'entrée sélectionnée.

- Au moment de l'achat, les réglages des différentes sources d'entrée sont ceux indiqués ci-dessous.



Source d'entrée	CBL/SAT	DVD	Blu-ray	GAME
Réglages par défaut	HDMI 1	HDMI 2	HDMI 3	HDMI 4

Source d'entrée	AUX	MEDIA PLAYER	CD	TV AUDIO
Réglages par défaut	HDMI 6	HDMI 5	Aucun	Aucun



- Une source d'entrée à laquelle un connecteur d'entrée HDMI ne peut pas être attribué s'affiche sous la forme de "– – –".
- Pour lire le signal vidéo attribué à "HDMI" associé avec le signal audio attribué à "Affectation des entrées" – "DIGITAL", sélectionnez "Numérique" dans le de "Mode d'entrée" ([page 115](#)).
- Les signaux audio présents en entrée aux bornes analogiques et numériques ne sont pas renvoyés en sortie au moniteur.
- Si "HDMI Contrôle" ([page 108](#)) est réglé sur "Marché", la borne d'entrée HDMI ne peut pas être attribuée à la "TV AUDIO".

Éléments de configuration	Détails de la configuration																				
<b>DIGITAL</b> Effectuez ce réglage pour changer la borne d'entrée numérique à laquelle la source d'entrée est attribuée.	<b>COAX / OPT</b> : Attribue une borne d'entrée numérique à la source d'entrée sélectionnée. <b>Aucun</b> : N'attribue pas de borne d'entrée numérique à la source d'entrée sélectionnée. <ul style="list-style-type: none"> <li>• Au moment de l'achat, les réglages des différentes sources d'entrée sont ceux indiqués ci-dessous.</li> </ul> <table border="1"> <tr> <td>Source d'entrée</td> <td>CBL/SAT</td> <td>DVD</td> <td>Blu-ray</td> <td>GAME</td> </tr> <tr> <td>Réglages par défaut</td> <td>COAX</td> <td>Aucun</td> <td>Aucun</td> <td>Aucun</td> </tr> </table> <table border="1"> <tr> <td>Source d'entrée</td> <td>AUX</td> <td>MEDIA PLAYER</td> <td>CD</td> <td>TV AUDIO</td> </tr> <tr> <td>Réglages par défaut</td> <td>Aucun</td> <td>Aucun</td> <td>Aucun</td> <td>OPT</td> </tr> </table>	Source d'entrée	CBL/SAT	DVD	Blu-ray	GAME	Réglages par défaut	COAX	Aucun	Aucun	Aucun	Source d'entrée	AUX	MEDIA PLAYER	CD	TV AUDIO	Réglages par défaut	Aucun	Aucun	Aucun	OPT
Source d'entrée	CBL/SAT	DVD	Blu-ray	GAME																	
Réglages par défaut	COAX	Aucun	Aucun	Aucun																	
Source d'entrée	AUX	MEDIA PLAYER	CD	TV AUDIO																	
Réglages par défaut	Aucun	Aucun	Aucun	OPT																	
<b>COMP</b> (Vidéo de composant) Réglez ce paramètre pour changer l'attribution des bornes d'entrée vidéo composantes aux sources d'entrée.	<b>COMP</b> : Attribue une borne d'entrée vidéo en composantes à la source d'entrée sélectionnée. <b>Aucun</b> : N'attribue pas de borne d'entrée composant vidéo à la source d'entrée sélectionnée. <ul style="list-style-type: none"> <li>• Au moment de l'achat, les réglages des différentes sources d'entrée sont ceux indiqués ci-dessous.</li> </ul> <table border="1"> <tr> <td>Source d'entrée</td> <td>CBL/SAT</td> <td>DVD</td> <td>Blu-ray</td> <td>GAME</td> </tr> <tr> <td>Réglages par défaut</td> <td>COMP</td> <td>Aucun</td> <td>Aucun</td> <td>Aucun</td> </tr> </table> <table border="1"> <tr> <td>Source d'entrée</td> <td>AUX</td> <td>MEDIA PLAYER</td> <td>CD</td> <td>TV AUDIO</td> </tr> <tr> <td>Réglages par défaut</td> <td>Aucun</td> <td>Aucun</td> <td>Aucun</td> <td>Aucun</td> </tr> </table> <p> Une source d'entrée à laquelle une borne d'entrée vidéo composante ne peut pas être attribuée s'affiche sous la forme de " -- --".</p>	Source d'entrée	CBL/SAT	DVD	Blu-ray	GAME	Réglages par défaut	COMP	Aucun	Aucun	Aucun	Source d'entrée	AUX	MEDIA PLAYER	CD	TV AUDIO	Réglages par défaut	Aucun	Aucun	Aucun	Aucun
Source d'entrée	CBL/SAT	DVD	Blu-ray	GAME																	
Réglages par défaut	COMP	Aucun	Aucun	Aucun																	
Source d'entrée	AUX	MEDIA PLAYER	CD	TV AUDIO																	
Réglages par défaut	Aucun	Aucun	Aucun	Aucun																	
<b>défaut</b> Le nom de la source d'entrée est rétabli au paramétrage par défaut.	<b>Oui</b> : Réinitialisez aux valeurs par défaut. <b>Non</b> : Ne réinitialisez pas aux valeurs par défaut. <p> Lorsque vous sélectionnez "défaut" et appuyez sur <b>ENTER</b>, le message "Réinitialiser tous les paramètres aux valeurs par défaut ?" s'affiche. Choisissez "Oui" ou "Non", puis appuyez sur <b>ENTER</b>.</p> 																				

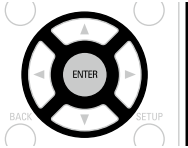
## Renommer les sources

Modifiez le nom de l'affichage de la source d'entrée sélectionnée. Ceci est pratique lorsque le nom de source d'entrée de votre appareil et celui de cet appareil sont différents. Vous pouvez modifier le nom selon vos préférences. Lorsque le nom a été défini, il s'affiche sur l'affichage de cet appareil et sur l'écran de menu.

### Détails de la configuration

**CBL/SAT / DVD / Blu-ray / GAME / AUX / MEDIA PLAYER / CD / TV AUDIO** : Modifiez le nom de l'affichage de la source d'entrée sélectionnée.

- Vous pouvez entrer jusqu'à 12 caractères.
- Pour la saisie de caractères, voir [page 100](#).

**défaut** : Le nom de la source d'entrée est rétabli au paramétrage par défaut.

- **Oui** : Réinitialisez aux valeurs par défaut.
- **Non** : Ne réinitialisez pas aux valeurs par défaut.

 Lorsque vous sélectionnez "défaut" et appuyez sur **ENTER**, le message "Réinitialiser tous les paramètres aux valeurs par défaut ?" s'affiche. Choisissez "Oui" ou "Non", puis appuyez sur **ENTER**.

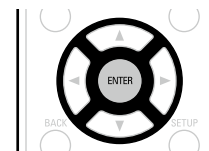

## Masquer les sources

**Les réglages par défaut sont soulignés.**

Permet de supprimer de l'affichage les sources d'entrée qui ne sont pas utilisées.

### Détails de la configuration

**CBL/SAT / DVD / Blu-ray / GAME / AUX / MEDIA PLAYER / iPod/USB / CD / FM / NETWORK / TV AUDIO** : Sélectionnez la source d'entrée qui n'est pas utilisée.

- **Affichez** : Utiliser cette source.
- **Cachez** : Ne pas utiliser cette source.

### REMARQUE

- Les sources d'entrée utilisées dans MAIN ZONE ou ZONE2 ne peuvent pas être sélectionnées.
- Les sources d'entrée utilisées dans les différentes zones ne peuvent pas être supprimées.
- Les sources d'entrée réglées sur "Cachez" ne peuvent pas être sélectionnées à l'aide de la touche de sélection de la source d'entrée.

## Niveau des sources

Les réglages par défaut sont soulignés.

- Cette fonction permet de corriger le niveau de lecture de l'entrée audio de la source d'entrée sélectionnée.
- Utilisez cette fonction s'il y a des différences de niveau du volume d'entrée entre les différentes sources.

### Détails de la configuration

-12dB – +12dB (0dB)

- ✎ Le niveau d'entrée analogique et le niveau d'entrée numérique peuvent être réglés séparément pour les sources d'entrée pour lesquelles "DIGITAL" ont été attribués dans "Affectation des entrées" ([page 113](#)).

## Sélect. Entrées

Les réglages par défaut sont soulignés.

Réglez le mode d'entrée audio et le mode de décodage de chaque source d'entrée. Les modes d'entrée accessibles peuvent varier en fonction de la source d'entrée.

### Éléments de configuration

#### Mode d'entrée

Définit les modes d'entrée audio pour les différentes sources d'entrée. Normalement, il est recommandé de régler le mode d'entrée audio sur "Automatique".

### Détails de la configuration

**Automatique** : Détecter automatiquement le signal en entrée et effectuer la reproduction.

**HDMI** : Lire uniquement les signaux en provenance de l'entrée HDMI.

**Numérique** : Lire uniquement les signaux en provenance de l'entrée numérique.

**Analogique** : Lire uniquement les signaux en provenance de l'entrée analogique.



- "Numérique" peut être réglé pour les sources d'entrée pour lesquelles "DIGITAL" a été attribué dans "Affectation des entrées" ([page 114](#)).
- Si la source d'entrée est réglée sur "CBL/SAT", "DVD", "Blu-ray", "AUX" ou "CD", le réglage sur "Analogique" n'est pas possible.
- Lorsque des signaux numériques entrent correctement, le témoin **DIG** s'allume sur l'affichage. Si le témoin **DIG** ne s'allume pas, vérifiez "Affectation des entrées" ([page 114](#)) et les connexions.
- Si l'option "HDMI Contrôle" est réglée sur "Marche" et si une TV compatible ARC est branchée via les bornes HDMI MONITOR, le mode d'entrée dont la source d'entrée est "TV AUDIO" est paramétré sur ARC.

### Éléments de configuration

#### Mode de décod.

Réglez le mode de décodage pour la source d'entrée.

CBL/SAT	DVD
Blu-ray	GAME
AUX	MEDIA PLAYER
CD	TV AUDIO

### Détails de la configuration

**Automatique** : Détecter automatiquement le signal numérique, le décodage et reproduire.

**PCM** : Décoder et reproduire uniquement les signaux PCM en entrée.

**DTS** : Décoder et reproduire uniquement les signaux DTS en entrée.



- Cet élément peut être réglé pour les sources d'entrée pour lesquelles "DIGITAL" a été attribué dans "Affectation des entrées" ([page 113](#)).
- Normalement, ce mode doit être réglé sur "Automatique". N'activez "PCM" et "DTS" que lorsque vous lisez les signaux respectifs.

## Source vidéo

Les réglages par défaut sont soulignés.

Le flux vidéo d'une autre source d'entrée est lu en combinaison avec l'audio en cours de lecture.

### Détails de la configuration

**défait** : Lecture de l'image et son de la source d'entrée.

**Blu-ray / DVD / TV AUDIO / CBL/SAT / GAME / MEDIA PLAYER / AUX / CD** : Sélectionnez la source d'entrée vidéo pour l'affichage. La vidéo de la source d'entrée sélectionnée est lue simultanément au signal audio en cours de lecture. Cela peut être fait pour chacune des sources d'entrée.



"Blu-ray", "GAME", "MEDIA PLAYER", "CD" ou "TV AUDIO" sont sélectionnables seulement lorsque "COMP" est affecté à la source d'entrée.

### REMARQUE

- Il est impossible de sélectionner les signaux d'entrée HDMI.
- Les sources d'entrée pour lesquelles "Cachez" a été sélectionné dans "Masquer les sources" ([page 114](#)) ne peuvent pas être sélectionnées.



À définir lorsque vous modifiez les réglages Conf. Audyssey®.

- Si vous modifiez les réglages des enceintes après “Conf. Audyssey®”, il n’est pas possible de sélectionner Audyssey MultEQ® XT, Audyssey Dynamic EQ® ni Audyssey Dynamic Volume® (☞ [page 105](#)).
- Cette fonction peut être utilisée sans en modifier les réglages. Effectuez des réglages uniquement si cela s’avère nécessaire.

## Fonctionnement du menu

**1** Appuyez sur **MAIN** pour sélectionner le mode zone sur **MAIN ZONE**.

**MAIN** s’allume.

**2** Appuyez sur **SETUP**.

Le menu s’affiche à l’écran de la TV.

**3** Utilisez  $\Delta$ / $\nabla$  pour sélectionner le menu à activer ou à opérer.

**4** Appuyez sur **ENTER** ou  $\triangleright$  pour valider le réglage.

- Pour revenir à l’élément précédent, appuyez sur  $\triangleleft$  ou **BACK**.
- Pour quitter le menu, appuyez sur **SETUP** alors qu’il est à l’écran. Le menu disparaît de l’écran.



## Éléments qui peuvent être modifiés avec la procédure “Enceintes”

Conf. Audyssey® (☞ [page 23, 87](#))



Config. manuelle (☞ [page 117](#))



## Config. manuelle

Les réglages par défaut sont soulignés.

Utilisez cette procédure pour régler manuellement les enceintes ou si vous souhaitez modifier les réglages effectués avec la procédure de "Conf. Audyssey®".



- Si vous modifiez les réglages des enceintes après "Conf. Audyssey®", il n'est pas possible de sélectionner Audyssey MultEQ® XT, Audyssey Dynamic EQ® ni Audyssey Dynamic Volume® (☞ [page 105](#)).
- La "Config. manuelle" peut être utilisée même s'il n'y a pas eu modification des réglages. Effectuez des réglages uniquement si cela s'avère nécessaire.



Éléments de configuration	Détails de la configuration
<b>Affectation des Amplis</b> Permet de sélectionner la méthode d'utilisation de l'amplificateur de puissance en fonction de votre système d'enceintes.	<b>Mode affectation</b> : Définition du mode d'attribution. <ul style="list-style-type: none"> <li>• <b>Surround Back</b> : Configuration pour lecture 7.1 canaux utilisant les enceintes surround arrière</li> <li>• <b>ZONE2</b> : Réglage à utiliser pour affecter l'amplificateur de puissance intégré de l'appareil à la ZONE2 et émettre le son en stéréo.</li> <li>• <b>Bi-AMP</b> : Réglage permettant d'utiliser les enceintes avant via la connexion double amplificateur.</li> <li>• <b>Front Height</b> : Configuration pour lecture 7.1 canaux utilisant les enceintes avant-haut.</li> <li>• <b>Front B</b> : Réglage permettant d'utiliser le second jeu d'enceintes avant pour la lecture. Vous pouvez permuter les enceintes avant A et B à utiliser pour la lecture en fonction du mode de lecture, à savoir 2 canaux ou multicanal. Lorsque vous sélectionnez ce réglage Front B, exécutez également la procédure "Config. enceintes avant" (☞ <a href="#">page 119</a>).</li> </ul>
<b>Config. enceintes</b> Indique la présence des enceintes et permet de sélectionner les catégories de taille des enceintes en fonction de la capacité de reproduction des graves.	<b>Avant</b> : Définir le type d'enceinte avant. <ul style="list-style-type: none"> <li>• <b>Large</b> : Réglage à utiliser pour une grande enceinte en mesure de reproduire correctement les basses fréquences.</li> <li>• <b>Petit</b> : Réglage à utiliser pour une petite enceinte limitée dans les basses fréquences.</li> </ul> <p> Lorsque "Subwoofer" est réglé sur "Non", "Avant" est automatiquement réglé sur "Large".</p> <p>Lorsque "Avant" est réglé sur "Petit", les paramètres "Centrale", "Surround", "Surr. arrière" et "Avant Haut" ne peuvent pas être réglés sur "Large".</p>
<b>REMARQUE</b> N'utilisez pas la forme extérieure de l'enceinte pour déterminer s'il s'agit d'une enceinte "Large" ou "Petit". Utilisez plutôt les fréquences définies sous "Crossover" (☞ <a href="#">page 119</a> ) comme norme de réglage du système de reproduction des basses.	<b>Centrale</b> : Définir la présence et la taille de l'enceinte centrale. <ul style="list-style-type: none"> <li>• <b>Large</b> : Réglage à utiliser pour une grande enceinte en mesure de reproduire correctement les basses fréquences.</li> <li>• <b>Petit</b> : Réglage à utiliser pour une petite enceinte limitée dans les basses fréquences.</li> <li>• <b>Aucun</b> : Réglage à utiliser lorsqu'aucune enceinte centrale n'est connectée.</li> </ul> <p> "Large" n'est pas affiché quand "Avant" est réglé sur "Petit".</p>

Éléments de configuration	Détails de la configuration
<b>Config. enceintes</b> (Suite)	<b>Subwoofer</b> : Définir la présence d'un subwoofer. <ul style="list-style-type: none"> <li>• <b>Oui</b> : Réglage à utiliser lorsque le système comprend un subwoofer.</li> <li>• <b>Non</b> : Réglage à sélectionner lorsqu'aucun subwoofer n'est connecté.</li> </ul> <p> Lorsque "Avant" est réglé sur "Petit", "Subwoofer" est automatiquement réglé sur "Oui".</p>
	<b>Surround</b> : Définir la présence et la taille des enceintes surround. <ul style="list-style-type: none"> <li>• <b>Large</b> : Réglage à utiliser pour une grande enceinte en mesure de reproduire correctement les basses fréquences.</li> <li>• <b>Petit</b> : Réglage à utiliser pour une petite enceinte limitée dans les basses fréquences.</li> <li>• <b>Aucun</b> : Réglage à utiliser quand les enceintes surround ne sont pas connectées.</li> </ul> <p> Si "Surround" est réglé sur "Large", vous pouvez régler "Surr. arrière" et "Avant Haut" sur "Large".</p> <p>Si "Surround" est réglé sur "Aucun", vous pouvez régler "Surr. arrière" et "Avant Haut" sont automatiquement réglés sur "Aucun".</p>
	<b>Surr. arrière</b> : Définir la présence, la taille et le nombre d'enceintes arrière surround. <ul style="list-style-type: none"> <li>• <b>Large</b> : Réglage à utiliser pour une grande enceinte en mesure de reproduire correctement les basses fréquences.</li> <li>• <b>Petit</b> : Réglage à utiliser pour une petite enceinte limitée dans les basses fréquences.</li> <li>• <b>Aucun</b> : Réglage à utiliser quand les enceintes arrière surround ne sont pas connectées.</li> </ul> <p>• <b>2enceintes</b> : Réglage à utiliser lorsqu'il y a deux enceintes arrière surround.</p> <p>• <b>1enceinte</b> : Réglage à utiliser lorsqu'il n'y a qu'une enceinte surround arrière. Branchez l'enceinte surround arrière au canal gauche (G) lorsque vous sélectionnez ce réglage.</p>
	<b>REMARQUE</b> Lorsque le paramètre "Mode affectation" (☞ <a href="#">page 117</a> ) est réglé sur "Surround Back", vous pouvez effectuer le réglage "Surr. arrière".

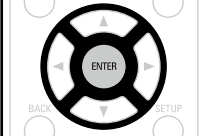

Éléments de configuration	Détails de la configuration
<b>Config. enceintes</b> (Suite)	<p><b>Avant Haut</b> : Définir la présence et la taille des enceintes avant-haut.</p> <ul style="list-style-type: none"> <li>• <b>Large</b> : Réglage à utiliser pour une grande enceinte en mesure de reproduire correctement les basses fréquences.</li> <li>• <b>Petit</b> : Réglage à utiliser pour une petite enceinte limitée dans les basses fréquences.</li> <li>• <b>Aucun</b> : Réglage à utiliser lorsque si les enceintes avant-haut ne sont pas connectées.</li> </ul> <p><b>REMARQUE</b></p> <p>Lorsque le paramètre "Mode affectation" (<a href="#">page 117</a>) est réglé sur "Front Height", vous pouvez effectuer le réglage "Avant Haut".</p>
<b>Graves</b> Permet de configurer la reproduction de la gamme de signaux subwoofer et LFE.	<p><b>Mode subwoofer</b> : Permet de sélectionner les signaux de la gamme des graves qui seront reproduits par le subwoofer.</p> <ul style="list-style-type: none"> <li>• <b>LFE</b> : Le signal de gamme des graves du canal réglé sur la taille d'enceinte "Petit" est ajouté à la sortie de signal LFE du subwoofer.</li> <li>• <b>LFE+Main</b> : Le signal de gamme basse de tous les canaux est ajouté à la sortie de signal LFE du subwoofer.</li> </ul> <p> L'élément "Mode subwoofer" peut être réglé lorsque "Config. enceintes" – "Subwoofer" (<a href="#">page 117</a>) est réglé sur "Oui".</p> <ul style="list-style-type: none"> <li>• Écoutez de la musique ou un film puis sélectionnez le mode produisant les graves les plus puissants.</li> <li>• Sélectionnez "LFE+Main" si vous voulez que les signaux de des graves soient toujours reproduits par le subwoofer.</li> </ul> <p><b>REMARQUE</b></p> <p>Si les options "Avant" et "Centrale" de "Config. enceintes" sont réglées sur "Large" et que "Mode subwoofer" est réglé sur "LFE", il se peut que les subwoofers n'émettent aucun son, suivant le signal d'entrée ou le mode audio sélectionné.</p> <p><b>LPF pour LFE</b> : Permet de régler la gamme d'émission du signal LFE. Réglez cela lorsque vous voulez changer la fréquence de lecture du subwoofer.</p> <ul style="list-style-type: none"> <li>• <b>80Hz / 90Hz / 100Hz / 110Hz / 120Hz / 150Hz / 200Hz / 250Hz</b></li> </ul>

Éléments de configuration	Détails de la configuration
<b>Distances</b> Permet de régler la distance entre la position d'écoute et les enceintes. Avant d'effectuer les réglages, mesurez la distance entre la position d'écoute et les différentes enceintes.	<p><b>Unité</b> : Permet de régler l'unité de distance.</p> <ul style="list-style-type: none"> <li>• <b>Mètres / Pieds</b></li> </ul> <p><b>Étape</b> : Permet de régler l'incrément minimum de réglage de la distance.</p> <ul style="list-style-type: none"> <li>• <b>0.1m / 0.01m</b></li> <li>• <b>1ft / 0.1ft</b></li> </ul> <p><b>défaut</b> : Les paramètres "Distances" sont rétablis à ceux par défaut.</p> <ul style="list-style-type: none"> <li>• <b>Oui</b> : Réinitialisez aux valeurs par défaut.</li> <li>• <b>Non</b> : Ne réinitialisez pas aux valeurs par défaut.</li> </ul> <p> Lorsque vous sélectionnez "défaut" et appuyez sur <b>ENTER</b>, le message "Réinitialiser tous les paramètres aux valeurs par défaut ?" s'affiche. Choisissez "Oui" ou "Non", puis appuyez sur <b>ENTER</b>.</p>  <p><b>Avant G / Avant D / A. Haut G / A. Haut D / Centrale / Subwoofer / Surround G / Surround D / Surr. arr. G* / Surr. arr. D*</b> : Sélection de l'enceinte pour le réglage de la distance.</p> <p>* Quand le paramètre "Config. enceintes" – "Surr. arrière" (<a href="#">page 117</a>) est sur "1enceinte", "Surr. arrière" s'affiche.</p> <ul style="list-style-type: none"> <li>• <b>0.00m – 18.00m / 0.0ft – 60.0ft</b> : Réglez la distance.</li> </ul> <p> Les enceintes qui peuvent être sélectionnées sont différentes selon les réglages "Affectation des Amplis" (<a href="#">page 117</a>) et "Config. enceintes" (<a href="#">page 117</a>).</p> <ul style="list-style-type: none"> <li>• Réglages par défaut : Avant G / Avant D / A. Haut G / A. Haut D / Centrale / Subwoofer : 3,60 m (12,0 ft) Surround G / Surround D / Surr. arr. G / Surr. arr. D : 3,00 m (10,0 ft)</li> <li>• Réglez la différence de distance entre enceintes à moins de 6,00 m (20,0 ft).</li> </ul> <p><b>REMARQUE</b></p> <p>Les enceintes réglées sur "Aucun" dans les réglages "Config. enceintes" (<a href="#">page 117</a>) ne sont pas affichées.</p>

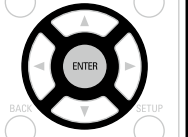
Éléments de configuration	Détails de la configuration
<p><b>Niveaux</b></p> <p>Permet de définir le niveau de chaque enceinte pour que la tonalité d'essai soit identique en sortie sur chaque enceinte.</p>	<p><b>Démar tonal. essai</b> : Sortie des tonalités d'essai.</p> <ul style="list-style-type: none"> <li>• <b>Avant G / A. Haut G / Centrale / A. Haut D / Avant D / Surround D / Surr. arr. D* / Surr. arr. G* / Surround G / Subwoofer</b> : Sélection de l'enceinte pour l'émission de la tonalité d'essai.</li> <li>* Quand le paramètre "Config. enceintes" – "Surr. arrière" (<a href="#">page 117</a>) est sur "1enceinte", "Surr. arrière" s'affiche.</li> </ul> <ul style="list-style-type: none"> <li>• <b>-12.0dB – +12.0dB (0.0dB)</b> : Ajustez le volume.</li> </ul> <p></p> <p>Quand l'option "Niveaux" est ajustée, les valeurs ajustées sont définies pour tous les modes audio.</p> <p><b>REMARQUE</b></p> <ul style="list-style-type: none"> <li>• Les enceintes réglées sur "Aucun" dans les réglages "Config. enceintes" (<a href="#">page 117</a>) ne sont pas affichées.</li> <li>• Lorsqu'une prise de casque d'écoute est insérée dans la prise PHONES de cet appareil, "Niveaux" ne s'affiche pas.</li> </ul> <p><b>défaut</b> : Les paramètres "Niveaux" sont rétablis à ceux par défaut.</p> <ul style="list-style-type: none"> <li>• <b>Oui</b> : Réinitialisez aux valeurs par défaut.</li> <li>• <b>Non</b> : Ne réinitialisez pas aux valeurs par défaut.</li> </ul> <p> Lorsque vous sélectionnez "défaut" et appuyez sur <b>ENTER</b>, le message "Réinitialiser tous les paramètres aux valeurs par défaut ?" s'affiche. Choisissez "Oui" ou "Non", puis appuyez sur <b>ENTER</b>.</p> 

Éléments de configuration	Détails de la configuration
<p><b>Crossover</b></p> <p>Permet de définir la fréquence maximale du signal grave reproduit par chaque canal vers le subwoofer. Permet de régler la fréquence croisée en fonction de la capacité de reproduction des graves de l'enceinte utilisée.</p>	<p><b>Crossover</b> : Sélection de l'enceinte pour le réglage de la fréquence croisée.</p> <ul style="list-style-type: none"> <li>• <b>40Hz / 60Hz / 80Hz / 90Hz / 100Hz / 110Hz / 120Hz / 150Hz / 200Hz / 250Hz / Individuel</b> : Permet de régler la fréquence croisée pour toutes les enceintes. Voir le manuel des enceintes pour plus de renseignements concernant la fréquence croisée.</li> </ul> <p>Les paramètres suivants peuvent être définis lorsque le paramètre "Crossover" est défini sur "Individuel".</p> <ul style="list-style-type: none"> <li>• <b>Avant / Centrale / Surround / Surr. arrière / Avant Haut</b> : Permet de sélectionner l'enceinte.</li> <li>• <b>40Hz / 60Hz / 80Hz / 90Hz / 100Hz / 110Hz / 120Hz / 150Hz / 200Hz / 250Hz</b> : Sélection de l'enceinte pour le réglage de la fréquence croisée.</li> </ul> <p></p> <ul style="list-style-type: none"> <li>• Le paramètre "Crossover" peut être réglé lorsque le réglage du paramètre "Graves" – "Mode subwoofer" (<a href="#">page 118</a>) est "LFE+Main" ou lorsque l'une des enceintes est réglée sur "Petit".</li> <li>• Réglez toujours la fréquence croisée sur "80Hz". Cependant, lorsque vous utilisez des enceintes de petite taille, nous vous recommandons de régler la fréquence croisée à une fréquence plus élevée.</li> <li>• Le son situé sous la fréquence de croisement est coupé de la sortie audio pour les enceintes réglées sur "Petit". Le son de basse coupé est émis par le subwoofer ou par les enceintes avant.</li> <li>• Les enceintes qui peuvent être réglées quand l'option "Individuel" est sélectionnée sont différentes selon le réglage du paramètre "Mode subwoofer" (<a href="#">page 118</a>). <ul style="list-style-type: none"> <li>• Quand "LFE" est sélectionné, les enceintes réglées sur "Petit" pour "Config. enceintes" peuvent être réglées. Si les enceintes sont réglées sur "Large", "Total" s'affiche et le réglage ne peut pas être effectué.</li> <li>• Quand "LFE+Main" est sélectionné, ce réglage peut être effectué quelle que soit la taille de l'enceinte.</li> </ul> </li> </ul>
<p><b>Config. enceintes avant</b></p> <p>Définir les enceintes avant à utiliser pour chaque mode audio.</p> <p><b>REMARQUE</b></p> <p>Le réglage en est possible quand l'option "Mode affectation" est sur "Front B" (<a href="#">page 117</a>).</p>	<p><b>Lecture bi-canal</b> : Les enceintes avant utilisées en lecture directe (2 canaux), en lecture stéréo et en lecture pure direct (2 canaux) sont définies à l'avance.</p> <ul style="list-style-type: none"> <li>• <b>A</b> : L'enceinte avant A est utilisée.</li> <li>• <b>B</b> : L'enceinte avant B est utilisée.</li> <li>• <b>A+B</b> : Les deux enceintes avant A et B sont utilisées.</li> </ul> <p><b>Lecture multi-canal</b> : Les enceintes avant utilisées dans les modes de lectures autres que lecture directe (2 canaux), lecture stéréo et lecture pure direct (2 canaux) sont définies à l'avance.</p> <ul style="list-style-type: none"> <li>• <b>A</b> : L'enceinte avant A est utilisée.</li> <li>• <b>B</b> : L'enceinte avant B est utilisée.</li> <li>• <b>A+B</b> : Les deux enceintes avant A et B sont utilisées.</li> </ul>



Pour utiliser cet appareil en le connectant à un réseau domestique, vous devez configurer les paramètres réseau.

Si vous effectuez cette opération via DHCP, définissez "DHCP" sur "Marche" (réglage par défaut). Cet appareil pourra ainsi utiliser votre réseau domestique.

Si vous attribuez une adresse IP à chaque appareil, vous devez utiliser le paramètre "Adresse IP" pour attribuer une adresse IP à cet appareil, ainsi qu'entrer les informations relatives à votre réseau domestique (adresse de la passerelle et masque de sous-réseau).

## Menu operation

**1** Appuyez sur **MAIN** pour sélectionner le mode zone sur **MAIN ZONE**.  
**MAIN** s'allume.

**2** Appuyez sur **SETUP**.  
Le menu s'affiche à l'écran de la TV.

**3** Utilisez  $\Delta$ / $\nabla$  pour sélectionner le menu à activer ou à opérer.

**4** Appuyez sur **ENTER** ou  $\triangleright$  pour valider le réglage.

- Pour revenir à l'élément précédent, appuyez sur  $\triangleleft$  ou **BACK**.
- Pour quitter le menu, appuyez sur **SETUP** alors qu'il est à l'écran. Le menu disparaît de l'écran.



## Éléments qui peuvent être modifiés avec la procédure "Réseau"

Informations (page 121)

Contrôle IP (page 121)

Nom convivial (page 121)

Réglages (page 122)

Affichage de Last.fm (page 123)

Mode Maintenance (page 123)

## Informations

Affichage des informations sur le réseau.

### Détails de la configuration

#### Nom convivial / DHCP=Marche ou Arrêt / Adresse IP / Adresse MAC

 Une adresse MAC est nécessaire pour créer un compte vTuner.

## Contrôle IP

**Les réglages par défaut sont soulignés.**

Permet de paramétrer la fonction réseau pour qu'elle soit activée ou désactivée en mode veille.

### Détails de la configuration

**Arrêt en veille** : Arrêt des fonctions réseau en veille.

**Toujours actif** : Le réseau est activé en mode veille. L'unité principale peut être contrôlée avec un contrôleur compatible réseau.

 Réglez sur "Toujours actif" lorsque vous utilisez la fonction de commande Internet.

### REMARQUE

**Quand "Contrôle IP" est sur "Toujours actif", la consommation en mode Veille est plus élevée.**

## Nom convivial

Le nom convivial est le nom par lequel cet appareil est désigné sur le réseau. Vous pouvez modifier le nom convivial selon vos préférences.

### Éléments de configuration

#### Modifier

Modifie le nom convivial.

- Lors de la première utilisation, le Nom Convivial par défaut est "DENON AVR-2113".
- Vous pouvez entrer jusqu'à 63 caractères.
- Pour la saisie de caractères, voir [page 100](#).

#### défaut

Permet de restaurer à sa valeur par défaut le nom convivial, qui a été modifié.

**Oui** : Réinitialisez aux valeurs par défaut.

**Non** : Ne réinitialisez pas aux valeurs par défaut.

-  Lorsque vous sélectionnez "défaut" et appuyez sur **ENTER**, le message "Réinitialiser tous les paramètres aux valeurs par défaut ?" s'affiche. Choisissez "Oui" ou "Non", puis appuyez sur **ENTER**.

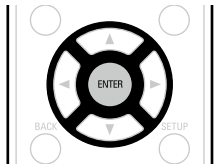

## Réglages

Les réglages par défaut sont soulignés.

Effectuez les réglages du LAN câblé.

Réglez "Réglages" uniquement pour une connexion à un réseau dépourvu de fonction DHCP.

### Détails de la configuration

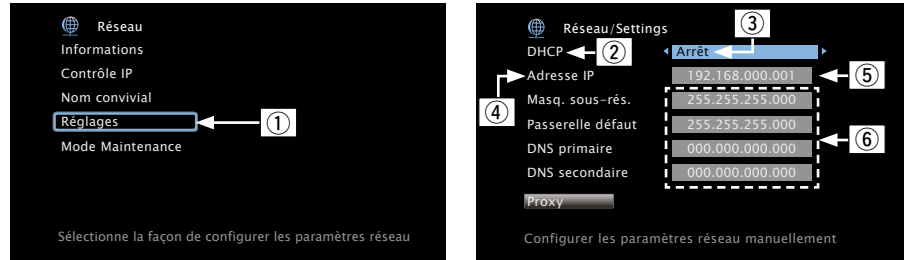

① Dans le menu, sélectionnez "Réseau" – "Réglages", puis appuyez sur **ENTER**.

② Utilisez  $\Delta$ / $\nabla$  pour sélectionner "DHCP", puis appuyez sur **ENTER**.

③ Utilisez  $\triangleleft$ / $\triangleright$  pour sélectionner "Arrêt", puis appuyez sur **ENTER**.

④ Utilisez  $\Delta$ / $\nabla$  pour sélectionner "Adresse IP", puis appuyez sur **ENTER**.

• **Adresse IP** : Régler l'adresse IP dans les limites indiquées ci-dessous.

La fonction Network Audio ne peut pas être utilisée si d'autres adresses IP sont réglées.

CLASS A: 10.0.0.1 – 10.255.255.254

CLASS B: 172.16.0.1 – 172.31.255.254

CLASS C: 192.168.0.1 – 192.168.255.254

⑤ Utilisez  $\Delta$ / $\nabla$ / $\triangleleft$ / $\triangleright$  pour entrer l'adresse puis appuyez sur **ENTER**.

⑥ Utilisez  $\Delta$ / $\nabla$  pour sélectionner l'élément de réglage, puis appuyez sur **ENTER**.

• **Masq. sous-rés.** : Lorsque vous connectez directement un modem xDSL ou un adaptateur terminal à cet appareil, entrez le masque de sous-réseau indiqué dans la documentation donnée par votre fournisseur. Entrer en général 255.255.255.0.

• **Passerelle défaut** : Lorsque vous êtes connecté à une passerelle (routeur), entrez son adresse IP.

• **DNS primaire, DNS secondaire** : Si une seule adresse DNS est indiquée dans la documentation donnée par votre fournisseur, entrez-la dans "DNS primaire". Si deux DNS ou plus sont fournis par votre fournisseur, entrez à la fois "DNS primaire" et "DNS secondaire".

⑦ Appuyez sur  $\triangleleft$  ou **BACK**.

L'écran d'origine est rétabli.

• Pour réaliser une connexion réseau via un serveur Proxy, sélectionnez "Proxy" puis appuyez sur **ENTER** (☞ [page 123](#) "Paramètres proxy").

### Détails de la configuration



- Si vous utilisez un routeur haut débit (fonction DHCP), il n'est pas nécessaire d'effectuer de réglages dans "Adresse IP" et "Proxy", car la fonction DHCP est réglée sur "Marche" dans les réglages par défaut de cet appareil.
- Si vous utilisez cet appareil connecté à un réseau sans la fonction DHCP, les réglages réseau doivent être effectués. Dans ce cas, une certaine connaissance des réseaux est nécessaire. Pour obtenir d'autres informations, consultez un administrateur de réseau.
- Si vous ne pouvez pas vous connecter à internet, vérifiez à nouveau les connexions et la configuration (☞ [page 21](#)).
- Si vous ne savez pas vérifier une connexion internet, contactez votre FAI (fournisseur d'accès internet) ou le fournisseur de votre ordinateur.
- Appuyez sur  $\triangleleft$  ou **BACK** pour annuler le réglage pendant l'entrée de l'adresse IP.

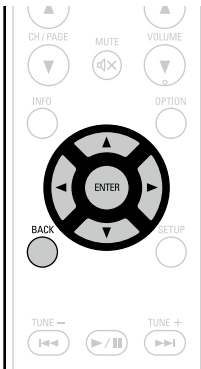

## Détails de la configuration

## ❑ Paramètres proxy

Utilisez ce réglage pour réaliser une connexion internet avec un serveur proxy.  
Ne configurez les paramètres proxy que lorsque vous vous connectez à Internet via un serveur proxy situé sur votre réseau interne ou mis à disposition par votre fournisseur, etc.

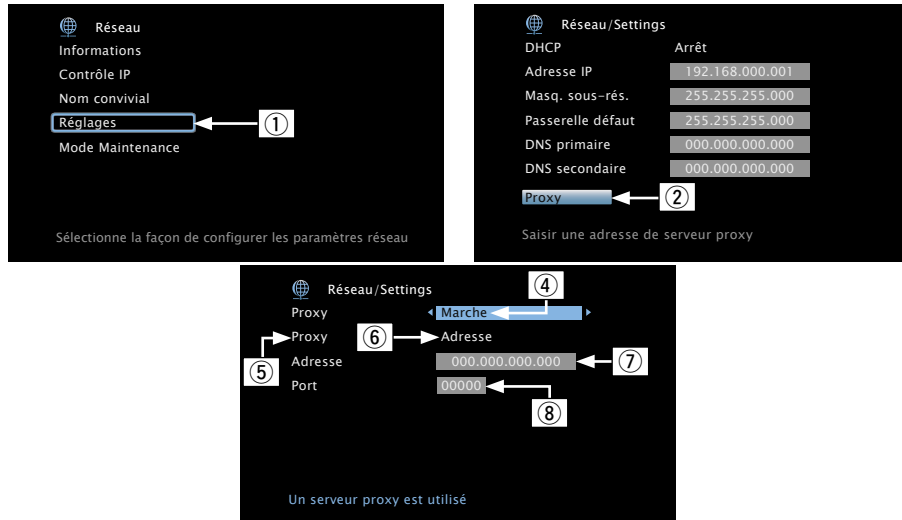

- ① Dans le menu, sélectionnez “Réseau” – “Réglages”, puis appuyez sur **ENTER**.
- ② Utilisez  $\Delta/\nabla$  pour sélectionner “Proxy” puis appuyez sur **ENTER**.
- ③ Appuyez à nouveau sur **ENTER**.
- ④ Utilisez  $\triangleleft/\triangleright$  pour sélectionner “Marche”, et appuyez sur **ENTER**.
- ⑤ Appuyez sur  $\nabla$  pour sélectionner “Proxy”, puis appuyez sur **ENTER**.  
**Adresse** : Sélectionnez pour entrer une adresse.  
**Nom** : Sélectionnez pour entrer un nom de domaine.
- ⑥ Utilisez  $\triangleleft/\triangleright$  pour sélectionner “Adresse” ou “Nom”, et appuyez sur **ENTER**.
- ⑦ Appuyez sur  $\nabla$  pour sélectionner “Adresse” ou “Nom”, puis appuyez sur **ENTER**.  
Lorsque “Adresse” est sélectionné à l’étape ⑥ : Utilisez  $\Delta/\nabla/\triangleleft/\triangleright$  pour entrer l’adresse du serveur proxy, puis appuyez sur **ENTER**.  
Lorsque “Nom” est sélectionné à l’étape ⑥ : Utilisez l’écran-clavier (page 100) pour entrer le nom de domaine, puis sélectionnez **OK**.  
• Pour la saisie de caractères, voir page 100.
- ⑧ Appuyez sur  $\nabla$  pour sélectionner “Port”, puis appuyez sur **ENTER**. Utilisez  $\Delta/\nabla/\triangleleft/\triangleright$  pour entrer le numéro de port du serveur proxy, puis appuyez sur **ENTER**.  
La configuration est terminée.
- ⑨ Appuyez sur  $\triangleleft$  ou **BACK**.  
L’écran d’origine est rétabli.

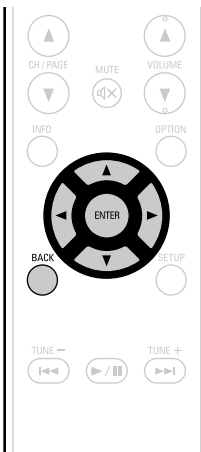

## Affichage de Last.fm

Les réglages par défaut sont soulignés.

Permet de décider d’afficher ou non le choix Last.fm dans le menu.

## Détails de la configuration

**Affichez** : Pour afficher le choix Last.fm dans le menu.

**Cachez** : Pour ne pas afficher le choix Last.fm dans le menu.

## Mode Maintenance

À utiliser lorsqu’un technicien du service après-vente de DENON ou un installateur effectuent une intervention d’entretien.

## Détails de la configuration

## REMARQUE

Utilisez cette fonction uniquement si un membre du service après-vente de DENON ou l’installateur vous en ont donné l’instruction.



Effectuer d'autres réglages.

## Fonctionnement du menu

**1** Appuyez sur **MAIN** pour sélectionner le mode zone sur **MAIN ZONE**.  
**MAIN** s'allume.

**2** Appuyez sur **SETUP**.  
Le menu s'affiche à l'écran de la TV.

**3** Utilisez  $\Delta$ / $\nabla$  pour sélectionner le menu à activer ou à opérer.

**4** Appuyez sur **ENTER** ou  $\blacktriangleright$  pour valider le réglage.

- Pour revenir à l'élément précédent, appuyez sur  $\blacktriangleleft$  ou **BACK**.
- Pour quitter le menu, appuyez sur **SETUP** alors qu'il est à l'écran.  
Le menu disparaît de l'écran.



## Éléments qui peuvent être modifiés avec la procédure "Général"

Langue (👉 page 125)

Config. de ZONE2 (👉 page 125)

Renommer zone (👉 page 125)

Sélect.Rapid.Nom (👉 page 125)

Veille auto (👉 page 125)

Afficheur façade (👉 page 126)

Informations (👉 page 126)

Micrologiciel (👉 page 127)

Verrou de config. (👉 page 129)

## Langue

**Les réglages par défaut sont soulignés.**

Réglez la langue d'affichage du menu sur l'écran.

### Détails de la configuration

**English / Deutsch / Français / Italiano / Español / Nederlands / Svenska**



“Langue” peut aussi être réglé avec la procédure suivante. Cependant, l'écran du menu ne s'affiche pas. Suivez les instructions affichées pour procéder aux réglages.



- Maintenez **ZONE2 SOURCE** et **STATUS** de l'appareil principal enfoncées pendant au moins 3 secondes. “V.Format : <PAL>” s'affiche.
- Appuyez sur le bouton **DIMMER** de l'appareil principal et sélectionnez “Lang. : <ENGLISH>”.
- Utilisez la touche **TUNER PRESET CH +, –** de l'appareil principal et réglez la langue.
- Appuyez sur **STATUS** de l'appareil principal pour terminer le réglage.

## Config. de ZONE2

**Les réglages par défaut sont soulignés.**

Réglages de lecture audio pour un système à ZONE2.

- “Config. de ZONE2” s'affiche lorsque “ZONE2” est sélectionné avec “Mode affectation” ( [page 117](#)).

Éléments de configuration	Détails de la configuration
<b>Niveau canal Gauche</b> Ajuster le niveau du canal gauche.	<b>-12dB – +12dB (0dB)</b>
<b>Niveau canal Droit</b> Ajuster le niveau du canal droit.	<b>-12dB – +12dB (0dB)</b>
<b>Limite volume</b> Réglages de volume maximum.	<b>Arrêt</b> : Ne pas utiliser de volume maximum. <b>60 (-20dB) / 70 (-10dB) / 80 (0dB)</b>  Ceci s'affiche de -79 dB à 18 dB lorsque le paramètre “Échelle” ( <a href="#">page 105</a> ) est réglé sur “-79.5 dB – 18.0 dB”.
<b>Vol. allumage</b> Définir le volume à la mise en marche de l'appareil.	<b>Dernière</b> : Utiliser les réglages mémorisés à partir de la dernière session. <b>Sourdine</b> : Toujours passer en sourdine au démarrage de l'appareil. <b>1 – 98 (-79dB – 18dB)</b> : Le volume est réglé au niveau défini.  Ceci s'affiche de -79 dB à 18 dB lorsque le paramètre “Échelle” ( <a href="#">page 105</a> ) est réglé sur “-79.5 dB – 18.0 dB”.
<b>Niveau sourdine</b> Régler le niveau d'atténuation pendant la mise en sourdine.	<b>Complet</b> : Le son est complètement coupé. <b>-40dB</b> : Le son est abaissé de 40 dB. <b>-20dB</b> : Le son est abaissé de 20 dB.

## Renommer zone

Changez le titre d'affichage de chaque zone selon votre choix.

### Détails de la configuration

**MAIN ZONE / ZONE2**

- Vous pouvez entrer jusqu'à 10 caractères.
- Pour la saisie de caractères, voir [page 100](#).

## Sélect.Rapid.Nom

Changez le titre d'affichage “Sélect. rapide” selon votre choix.

### Détails de la configuration

**Sélect. rapide 1 / Sélect. rapide 2 / Sélect. rapide 3 / Sélect. rapide 4**

- Vous pouvez entrer jusqu'à 16 caractères.
- Pour la saisie de caractères, voir [page 100](#).

## Veille auto

**Les réglages par défaut sont soulignés.**

Lorsque vous n'effectuez aucune opération sur cet appareil avec une entrée audio ou vidéo pendant la durée spécifiée, cet appareil entre automatiquement en mode veille. Avant d'entrer en mode veille, “Veille auto” s'affiche à l'écran de cet appareil, ainsi que dans l'écran de menu.

### Détails de la configuration

**30min** : L'appareil passe en mode veille au bout de 30 minutes.

**60min** : L'appareil passe en mode veille au bout de 60 minutes.

**Arrêt** : L'appareil ne passe pas automatiquement au mode veille.



## Afficheur façade

Les réglages par défaut sont soulignés.

Régler la luminosité d'affichage de cet appareil.

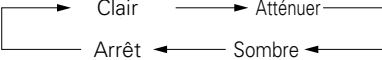
Éléments de configuration	Détails de la configuration
<b>Atténuateur</b>	<p><b>Clair</b> : Luminosité d'affichage normale.  <b>Atténuer</b> : Luminosité d'affichage réduite.  <b>Sombre</b> : Luminosité très faible.  <b>Arrêt</b> : Désactiver l'affichage.</p> <p> Vous pouvez utiliser les touches de l'appareil principal pour effectuer les différentes opérations.            À chaque fois que <b>DIMMER</b> est sélectionnée, la luminosité évolue de la manière suivante.</p> <div style="text-align: center;">  <pre>           graph LR             Clair --&gt; Atténuer             Atténuer --&gt; Sombre             Sombre --&gt; Arrêt             Arrêt --&gt; Clair           </pre> </div> <p><b>REMARQUE</b>            Lorsque "Atténuateur" est défini sur "Arrêt", l'écran s'éteint et semble ne plus être alimenté en électricité.</p>

## Informations

Affichage d'informations sur les réglages du récepteur, les signaux d'entrée etc.

Éléments	Détails de la configuration
<b>Audio</b> Permet d'afficher des infos sur les signaux audio en entrée.	<p><b>Mode son</b> : Le mode surround actif s'affiche.  <b>Signal d'entrée</b> : Le type de signal d'entrée s'affiche.  <b>Format</b> : Le nombre de canaux de signal d'entrée (présence de canaux avant, surround, LFE) s'affiche.  <b>Fréq. échantillonnage</b> : La fréquence d'échantillonnage du signal d'entrée s'affiche.  <b>Décalage</b> : La valeur de correction de la normalisation des dialogues s'affiche.  <b>Drapeau</b> : Il s'affiche en entrant les signaux avec canal surround arrière. "MATRIX" s'affiche avec les signaux Dolby Digital EX et DTS-ES Matrix, "DISCRETE" avec les signaux en mode discret DTS-ES.</p> <div style="border: 1px solid black; padding: 5px; margin: 10px 0;"> <p style="text-align: center;"><b>Fonction de normalisation de dialogue</b></p> <p>Cette fonction est activée automatiquement lors de la lecture de sources Dolby Digital.            Elle corrige automatiquement le niveau du signal standard des différentes sources programmes.            La valeur de correction peut être vérifiée en utilisant l'option <b>STATUS</b> sur l'appareil principal.</p> <div style="border: 1px solid black; padding: 5px; text-align: center; margin: 10px auto; width: fit-content;">             Offset: - 4dB           </div> <p style="text-align: center;">La figure illustre la valeur corrigée. Ceci ne peut être affiché.</p> </div>
<b>Vidéo</b> Permet d'afficher des infos sur les signaux d'entrée/ sortie et le moniteur HDMI.	<p><b>Signal</b></p> <ul style="list-style-type: none"> <li>• <b>Résolution / Espace couleurs / Profondeur pixel</b></li> </ul> <p><b>Moniteur</b></p> <ul style="list-style-type: none"> <li>• <b>Interface / Résoluti. support.</b></li> </ul>

Éléments	Détails de la configuration
<b>ZONE</b> Permet d'afficher des infos sur les réglages actuels.	<p><b>MAIN ZONE</b> : Cet élément présente des infos sur les réglages de la MAIN ZONE. L'information affichée est différente en fonction de la source d'entrée.</p> <ul style="list-style-type: none"> <li>• <b>Nom-ZONE / Sélect. source / Nom / Mode son / Mode d'entrée / Mode de décod. / HDMI / Numérique / Composant / Sélect. Vidéo / Mode vidéo / Type de contenus / Conversion vidéo / Echelle(scaler) i/p / Résolution / Mode progressif / Rapport d'aspect</b> etc.</li> </ul> <p><b>ZONE2</b> : Cet élément présente des infos sur les réglages de la ZONE2.</p> <ul style="list-style-type: none"> <li>• <b>Nom-ZONE / Démarrage / Sélection de source / Niveau volume</b></li> </ul> <p> "Niveau volume" pour ZONE2 s'affiche lorsque "Mode affectation" (<a href="#">page 117</a>) est réglé sur "ZONE2".</p>
<b>Micrologiciel</b>	<b>Versión</b> : Affiche les informations relatives au micrologiciel actuel.



Appuyez sur **INFO** pour afficher le nom de source, le volume et le nom de mode audio actuels ainsi que d'autres informations en bas de l'écran.

### Exemples d'affichage à l'écran

- Écran d'affichage de statut  
Quand la source d'entrée est sélectionnée.



Quand le volume est réglé.

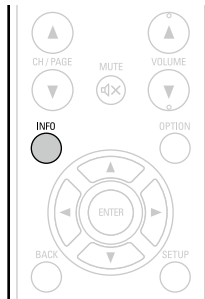
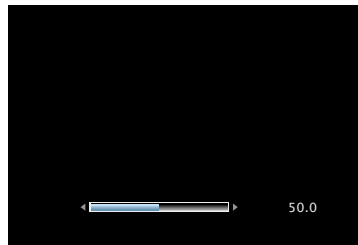

Exemples à l'écran: Le statut de fonctionnement est affiché temporairement sur l'écran quand la source d'entrée est modifiée ou le volume est réglé.

### REMARQUE



L'écran d'affichage de statut ne peut pas être superposé à une résolution de l'ordinateur (ex. VGA) ou pendant la lecture de certains contenus vidéo 3D.

## Micrologiciel

**Les réglages par défaut sont soulignés.**

Indiquez s'il est nécessaire de rechercher les mises à jour du micrologiciel, de mettre à jour le micrologiciel et d'afficher les notifications relatives aux mises à jour/mises à niveau.

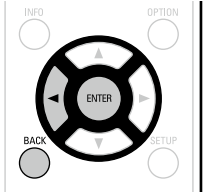
Éléments de configuration	Détails de la configuration												
<p><b>Mettre à jour</b> Mise à jour du micrologiciel du récepteur.</p> <p><b>REMARQUE</b> Dans les cas où il n'est pas possible de connecter l'appareil au réseau après une mise à jour du micrologiciel, reconnectez-le en utilisant "Réseau" (<a href="#">page 120</a>).</p>	<p><b>Vérif. de Mise à jour</b> : Permet de vérifier s'il existe des mises à jour pour le firmware. Vous pouvez aussi vérifier la durée approximative d'une opération d'actualisation.</p> <p><b>Démarrer la mise à jour</b> : Effectuez le processus de mise à jour. Lorsqu'une opération d'actualisation débute, le témoin d'alimentation devient rouge et l'écran de menu s'éteint. La durée de l'opération d'actualisation écoulée est affichée. Lorsque l'opération de mise à niveau est terminée, le témoin d'alimentation devient vert et l'équipement retrouve son fonctionnement normal.</p> <ul style="list-style-type: none"> <li>• Si la mise à jour échoue, le réglage se relance automatiquement, mais si la mise à jour est toujours impossible, l'un des messages ci-dessous s'affiche. Si l'affichage ressemble à celui ci-dessous, vérifiez les réglages et l'environnement réseau, puis mettez à jour à nouveau.</li> </ul> <table border="1"> <thead> <tr> <th>Affichage</th> <th>Description</th> </tr> </thead> <tbody> <tr> <td><b>Updating fail</b></td> <td>Echec de la mise à jour.</td> </tr> <tr> <td><b>Login failed</b></td> <td>Échec d'ouverture de session sur le serveur.</td> </tr> <tr> <td><b>Server is busy</b></td> <td>Le serveur est occupé. Attendez, puis réessayez.</td> </tr> <tr> <td><b>Connection fail</b></td> <td>Echec de connexion au serveur.</td> </tr> <tr> <td><b>Download fail</b></td> <td>Le téléchargement du micrologiciel a échoué.</td> </tr> </tbody> </table>	Affichage	Description	<b>Updating fail</b>	Echec de la mise à jour.	<b>Login failed</b>	Échec d'ouverture de session sur le serveur.	<b>Server is busy</b>	Le serveur est occupé. Attendez, puis réessayez.	<b>Connection fail</b>	Echec de connexion au serveur.	<b>Download fail</b>	Le téléchargement du micrologiciel a échoué.
Affichage	Description												
<b>Updating fail</b>	Echec de la mise à jour.												
<b>Login failed</b>	Échec d'ouverture de session sur le serveur.												
<b>Server is busy</b>	Le serveur est occupé. Attendez, puis réessayez.												
<b>Connection fail</b>	Echec de connexion au serveur.												
<b>Download fail</b>	Le téléchargement du micrologiciel a échoué.												

Éléments de configuration	Détails de la configuration
<p><b>Notification</b></p> <p>Affiche un message d'information sur l'écran de menu de cet appareil lorsque "Mise à jour" a détecté que la dernière version du microprogramme est disponible.</p> <p>Affiche un message d'information sur l'écran de menu de cet appareil lorsque "Ajoutez nouvelle option" a détecté que la dernière version du microprogramme est disponible.</p>	<p><b>Mise à jour</b> : Le message d'information s'affiche pendant environ 20 secondes lorsque l'appareil est mis sous tension. Connectez-vous à Internet haut débit (<a href="#">page 21</a>) lorsque vous utilisez cette fonction.</p> <ul style="list-style-type: none"> <li>• <b>Marche</b> : Affichage message de mise à jour.</li> <li>• <b>Arrêt</b> : Ne pas afficher le message de mise à jour.</li> </ul>  <ul style="list-style-type: none"> <li>• Si vous appuyez sur <b>ENTER</b> pendant l'affichage du message de notification, l'écran "Vérif. de Mise à jour" s'affiche (Reportez-vous à la <a href="#">page 127</a> pour plus d'informations sur "Mettre à jour").</li> <li>• Appuyez sur <b>BACK</b> pour effacer le message de notification.</li> </ul> <p><b>Mise à niveau</b> : Le message d'information s'affiche pendant environ 20 secondes lorsque l'appareil est mis sous tension. Connectez-vous à Internet haut débit (<a href="#">page 21</a>) lorsque vous utilisez cette fonction.</p> <ul style="list-style-type: none"> <li>• <b>Marche</b> : Affichage message de mise à niveau.</li> <li>• <b>Arrêt</b> : Ne pas afficher le message de mise à niveau.</li> </ul>  <ul style="list-style-type: none"> <li>• Si vous appuyez sur <b>ENTER</b> pendant l'affichage du message de notification, l'écran "Ajoutez nouvelle option" s'affiche (Reportez-vous à la <a href="#">page 128</a> pour plus d'informations sur "Ajoutez nouvelle option").</li> <li>• Appuyez sur <b>BACK</b> pour effacer le message de notification.</li> </ul>

Éléments de configuration	Détails de la configuration
<p><b>Ajoutez nouvelle option</b></p> <p>Permet d'afficher les nouvelles fonctions qui peuvent être téléchargées sur cet appareil et d'effectuer la mise à niveau.</p> <p><b>REMARQUE</b></p> <p>Dans les cas où il n'est pas possible de connecter l'appareil au réseau après ajout d'une nouvelle fonction, reconnectez-le en utilisant "Réseau" (<a href="#">page 120</a>).</p>	<p><b>Ver. mise à jour</b> : Permet d'afficher les éléments à mettre à niveau.</p> <p><b>Statut mise à niv.</b> : Permet d'afficher une liste des fonctions supplémentaires disponibles grâce à la mise à niveau.</p> <p><b>Démarrez la mise à jour</b> : Lancer le processus de mettre à niveau. Lorsque la mise à niveau débute, le témoin d'alimentation devient rouge et l'écran de menu s'éteint. Pendant la mise à niveau, la durée écoulée s'affiche.</p> <p>Lorsque l'opération de mise à niveau est terminée, le témoin d'alimentation devient vert et l'équipement retrouve son fonctionnement normal.</p> <ul style="list-style-type: none"> <li>• Si l'opération de mise à niveau ne réussit pas, un message d'erreur identique à celui de l'opération "Update" est affiché à l'écran. Vérifiez les réglages et l'environnement réseau puis effectuez à nouveau la mise à niveau.</li> </ul>  <p>Voir le site Web de DENON pour plus de détails concernant les mises à niveau.</p> <p>Quand la procédure est terminée, "Enregistré" s'affiche dans ce menu et les mises à niveau peuvent être exécutées. Si la procédure n'a pas été effectuée, "Non enregistré" s'affiche.</p> <p>Le code ID indiqué sur cet écran est nécessaire pour effectuer cette procédure.</p> <p>Le code ID peut également être affiché en appuyant sur les touches <b>STATUS</b> et <b>TUNER PRESET CH</b> – de l'appareil principal et en les maintenant enfoncées pendant au moins 3 secondes.</p>

#### Remarques concernant l'utilisation de "Mettre à jour" et "Ajoutez nouvelle option"

- Pour utiliser ces fonctions, votre système doit avoir les spécifications et les réglages nécessaires à une connexion Internet large bande ([page 21](#)).
- Ne coupez pas l'alimentation tant que l'actualisation ou mise à niveau n'est pas terminée.
- Même avec une connexion haut débit, environ 1 heure est nécessaire pour terminer la procédure de actualisation / mise à niveau.
- Lorsque l'actualisation / mise à niveau démarre, les opérations normales de cet appareil ne peuvent plus être effectuées jusqu'à la fin de la actualisation / mise à niveau. Dans certains cas, l'opération peut réinitialiser les données sauvegardées notamment pour les paramètres de cet appareil.
- En cas d'échec de la mise à jour ou de la mise à niveau, appuyez sur **ON** de l'appareil et maintenez-les enfoncées pendant plus de 5 secondes, ou bien débranchez le cordon d'alimentation et rebranchez-le. "Update retry" apparaît à l'écran et la mise à jour reprend à l'endroit où elle a échoué. Si l'erreur se répète malgré tout, vérifiez l'environnement du réseau.



- Les informations concernant les fonctions "Mettre à jour" et "Ajoutez nouvelle option" seront publiées sur le site Internet DENON chaque fois que des plans les concernant seront arrêtés.
- Lorsqu'un nouveau microprogramme utilisable est disponible avec "Mettre à jour" ou "Ajoutez nouvelle option", un message d'information s'affiche sur l'écran de menu. Si vous ne souhaitez pas être informé des nouvelles versions, réglez "Notification" – "Mise à jour" ([page 128](#)) et "Notification" – "Mise à niveau" ([page 128](#)) sur "Arrêt".

## Verrou de config.

Les réglages par défaut sont soulignés.





Protection des réglages contre toute modification involontaire.

Éléments de configuration	Détails de la configuration
<b>Verrouillez</b>	<p><b>Marche</b> : Activer la protection. <b>Arrêt</b> : Désactiver la protection.</p> <p> Lorsque vous annulez le réglage, mettez "Verrouillez" sur "Arrêt".</p> <p><b>REMARQUE</b></p> <p>Lorsque "Verrouillez" est réglé sur "Marche", les réglages ci-dessous ne peuvent plus être modifiés. "Setup Locked!" s'affiche également si vous essayez d'utiliser les réglages liées.</p> <ul style="list-style-type: none"><li>• Fonctions du menu de configuration</li></ul>

## Informations

---

Dans ce chapitre figurent des informations diverses concernant cet appareil.  
N'hésitez pas à les consulter en cas de besoin.

- **Nomenclature et fonctions**  [page 131](#)
- **Autres informations**  [page 136](#)
- **Dépistage des pannes**  [page 146](#)
- **Spécifications**  [page 151](#)
- **Index**  [page 152](#)

# Nomenclature et fonctions

## Panneau avant

Pour les touches qui ne sont pas décrites ici, lire la page indiquée entre parenthèses ( ).

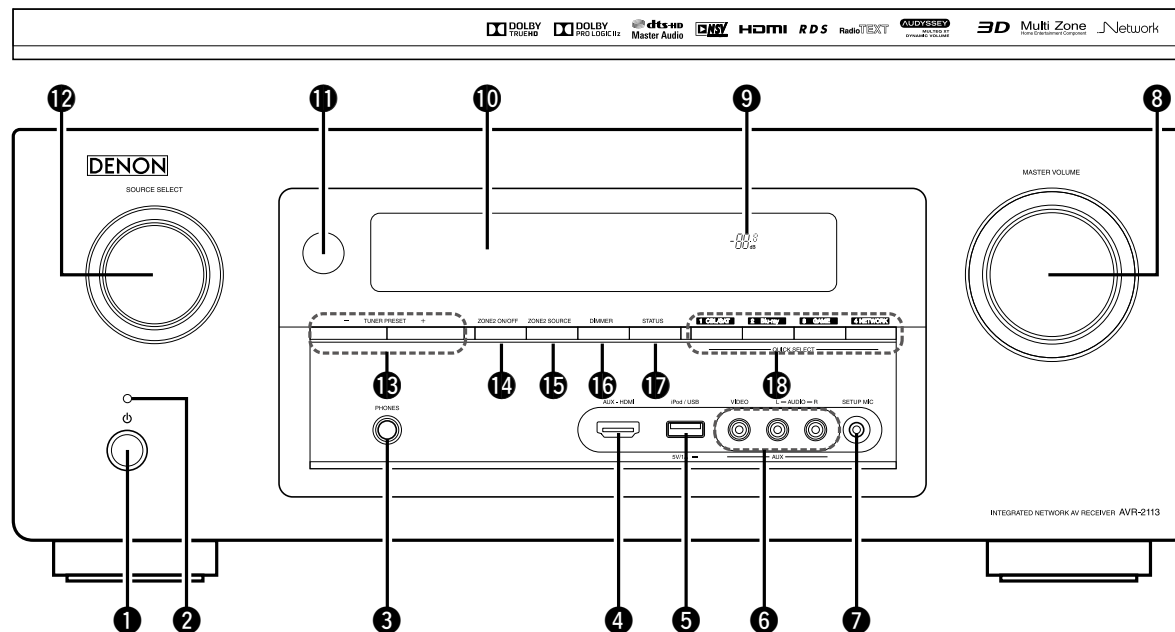

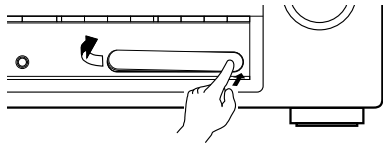
- |  |  |   |
|--|--|---|
| <p><b>1 Touche d'alimentation (b)</b> ..... (30)<br/>Permet de mettre cet appareil sous tension et hors tension (veille).</p> <p><b>2 Témoin d'alimentation</b> ..... (30)<br/><b>[Statut du témoin d'alimentation]</b></p> <ul style="list-style-type: none"> <li>• Sous tension: Vert</li> <li>• Veille normale: Arrêt</li> <li>• Lorsque "HDMI Contrôle" (<a href="#">page 108</a>) est réglé sur "Marche": Rouge</li> <li>• Lorsque "Contrôle IP" (<a href="#">page 121</a>) est réglé sur "Toujours actif": Rouge</li> </ul> <p><b>3 Prise de casque audio (PHONES)</b><br/>Si un casque est branché sur cette prise, le signal audio n'est plus transmis par les enceintes connectées.</p> | <p><b>4 Borne AUX-HDMI</b> ..... (10)</p> <p><b>5 Port iPod/USB</b> ..... (18)</p> <p><b>6 Bornes AUX INPUT</b> ..... (17)<br/>Retirez le cache qui recouvre les connecteurs lorsque vous voulez les utiliser.</p>  <p><b>7 Prise SETUP MIC</b> ..... (25, 87)</p> <p><b>8 Molette MASTER VOLUME</b> ..... (31, 94)</p> <p><b>9 Témoin de volume principal</b></p> | <p><b>10 Affichage</b> ..... (132)</p> <p><b>11 Capteur de télécommande</b> ..... (135)</p> <p><b>12 Molette SOURCE SELECT</b> ..... (30, 150)</p> <p><b>13 Touches des canaux pré-réglés du tuner (TUNER PRESET CH +, -)</b> ..... (42)</p> <p><b>14 Touche ZONE2 ON/OFF</b> ..... (94)</p> <p><b>15 Touche ZONE2 SOURCE</b> ..... (94)</p> <p><b>16 Touche DIMMER</b> ..... (126)</p> <p><b>17 Touche STATUS</b> ..... (33, 50, 54, 63, 126)</p> <p><b>18 Touches QUICK SELECT</b> ..... (91)</p> |
|--|--|---|

### REMARQUE

Afin d'éviter toute perte auditive, ne pas augmenter excessivement le niveau du volume lors de l'utilisation du casque.

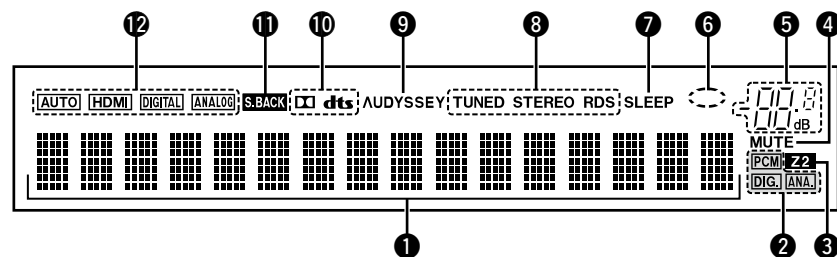

## 1 Affichage des informations

Le nom de la source d'entrée, le mode audio, les valeurs des réglages et d'autres informations sont affichés ici.

## 2 Témoins de signal d'entrée

### 3 Témoins ZONE2

Ce témoin s'allume lorsque la ZONE2 (autre pièce) est sous tension ([page 94](#)).

### 4 Témoin MUTE

Ce témoin s'allume lorsque le mode sourdine a été sélectionné ([page 31](#)).

### 5 Témoin de volume principal

### 6 Témoin en forme de cercle

Un témoin en forme de cercle s'affiche lorsque la source d'entrée est "NETWORK" ou "iPod/USB" lorsque vous lisez de la musique.

## 7 Témoin de minuterie

Ce témoin s'allume lorsque le mode de veille a été sélectionné ([page 90, 95](#)).

## 8 Témoins de mode de réception du tuner

S'allument en fonction des conditions de réception lorsque la source d'entrée est réglée sur "FM".

**STEREO** : En mode FM, ce témoin s'allume lors de la réception d'émissions en stéréo analogique.

**TUNED** : S'allume lorsque l'émission est correctement syntonisée.

**RDS** : S'allument lors de la réception d'émissions RDS.

## 9 Témoin Audyssey®

Ce témoin s'allume lorsque le paramètre "MultEQ® XT" ([page 105](#)), "Dynamic EQ" ([page 106](#)) ou "Dynamic Volume" ([page 106](#)) est défini sur "Marche".

## 10 Témoins des décodeurs

Ces témoins s'allument lorsque des signaux Dolby ou DTS sont émis ou lorsque le décodeur Dolby ou DTS est sous tension.

## 11 Témoin des surround arrière

S'allume quand les signaux audio sont transmis à partir des enceintes ([page 117](#)).

## 12 Témoin en mode d'entrée

Définit les modes d'entrée audio pour les différentes sources d'entrée ([page 115](#)).

# Panneau arrière

Voir la page indiquée entre parenthèses ( ).

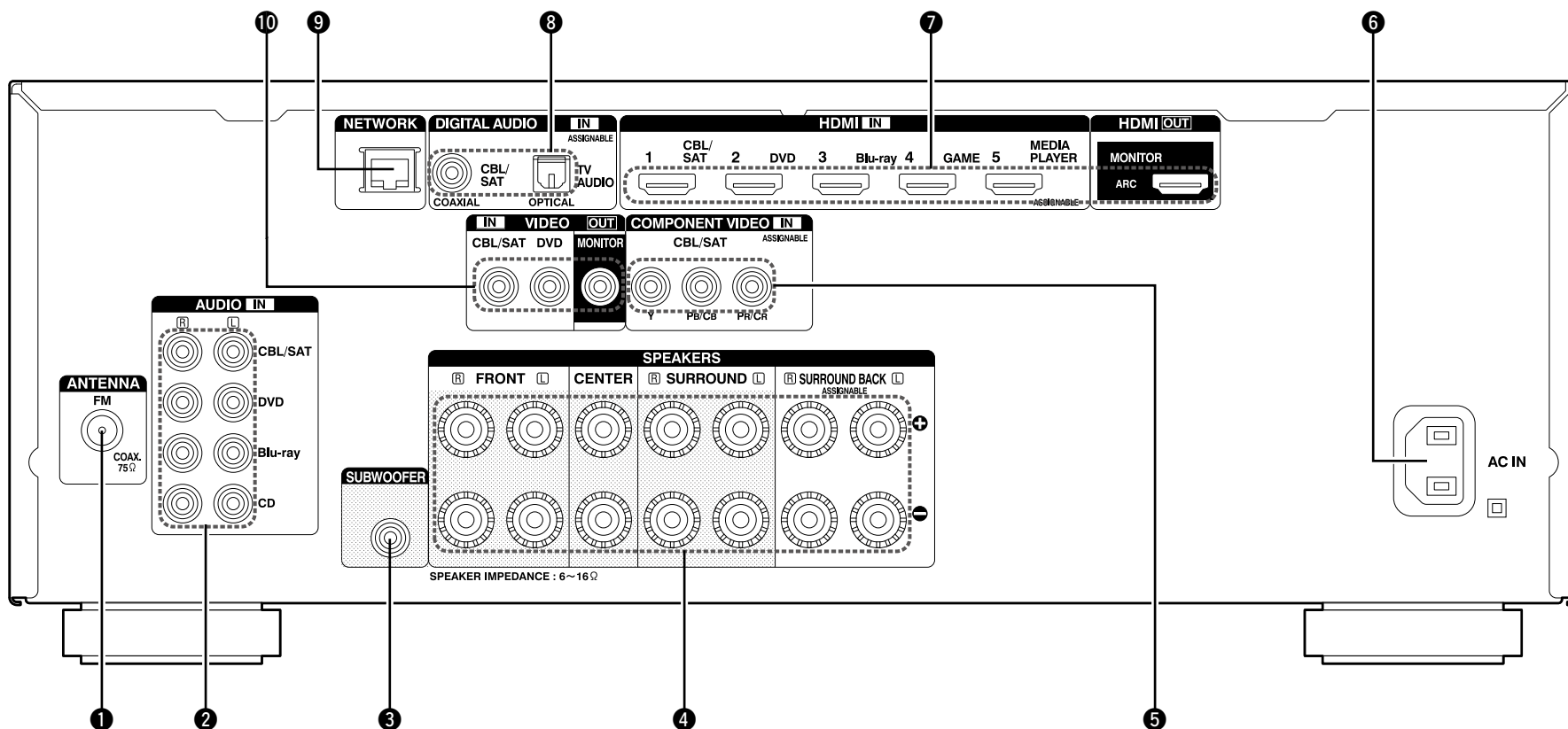

- ❶ Borne d'antenne FM (ANTENNA) ..... (20)
- ❷ Bornes audio analogique (AUDIO) ..... (14, 15, 16, 19)
- ❸ Borne Subwoofer (SUBWOOFER) ..... (80, 81, 82, 83, 84, 85, 86)
- ❹ Bornes d'enceintes (SPEAKERS) ..... (80, 81, 82, 83, 84, 85, 86)
- ❺ Bornes vidéo composantes (COMPONENT VIDEO) ..... (14, 15, 16, 17)
- ❻ Prise CA (AC IN) ..... (22)
- ❼ Bornes HDMI ..... (9, 10)
- ❽ Bornes audio numérique (DIGITAL AUDIO) ..... (13, 14, 15, 16, 17, 19)
- ❾ Borne réseau (NETWORK) ..... (21)
- ❿ Bornes vidéo (VIDEO) ..... (13, 14, 15)

## REMARQUE

Ne touchez pas les broches internes des connecteurs sur le panneau arrière. Une éventuelle décharge électrique pourrait endommager de façon permanente votre appareil.



# Télécommande

Pour les touches qui ne sont pas décrites ici, lire la page indiquée entre parenthèses ( ).

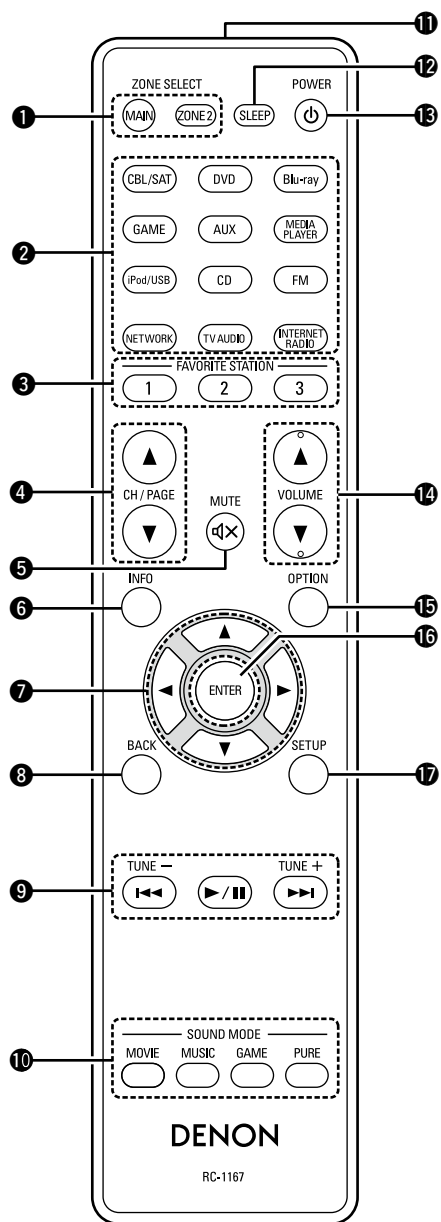

- 1** Touches ZONE SELECT (MAIN, ZONE2) ..... (24, 94)
- 2** Touches de sélection de la source d'entrée ..... (30, 94)
- 3** Touches FAVORITE STATION (1 – 3) ..... (66)
- 4** Touches de recherche canal/page (CH/PAGE ▲▼) ..... (34, 37, 48, 51, 55, 59, 61, 63)
- 5** Touche MUTE (⊘) ..... (31, 94)
- 6** Touche Information (INFO) ..... (126)
- 7** Touches curseurs (▲▼◀▶) ..... (99, 101, 107, 112, 116, 120, 124)
- 8** Touche BACK ..... (36, 50, 54, 58, 60, 63)
- 9** Touches System ..... (34, 37, 55, 59, 63)
  - Touche de saut (⏮, ⏭)
  - Touche Lecteur/Pause (▶/⏸)
- 10** Touches SOUND MODE ..... (70)
  - Touche MOVIE
  - Touche MUSIC
  - Touche GAME
  - Touche PURE
- 11** Emetteur infrarouge de télécommande ..... (135)
- 12** Touche SLEEP ..... (90, 95)
- 13** Touche POWER (⏻) ..... (30)
- 14** Touches VOLUME (▲▼) ..... (31, 94)
- 15** Touche OPTION ..... (32, 36, 38, 50, 55, 60, 63)
- 16** Touche ENTER ..... (99, 101, 107, 112, 116, 120, 124)
- 17** Touche SETUP ..... (101, 107, 112, 116, 120, 124)

## Insertion des piles

- ① Poussez le couvercle arrière dans le sens de la flèche et retirez-le.
- ② Insérez correctement les deux piles comme indiqué par les marques situées dans le compartiment des piles.

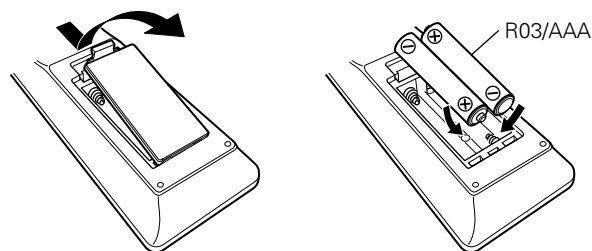

- ③ Remettez le couvercle en place.

### REMARQUE

- Insérez les piles spécifiées dans la télécommande.
- Remplacez les piles si l'appareil ne fonctionne pas même lorsque la télécommande est actionnée à proximité. (Les piles fournies ne servent qu'aux opérations de vérification. Remplacez-les par des piles neuves sans attendre.)
- Lorsque vous insérez les piles, assurez-vous de les placer dans le bon sens, en respectant les marques ⊕ et ⊖ qui figurent dans le compartiment à piles.
- Pour éviter un endommagement de la télécommande ou une fuite du liquide des piles:
  - Ne pas mélanger piles neuves et anciennes.
  - Ne pas utiliser deux types de piles différents.
  - Ne pas essayer de charger de piles sèches.
  - Ne pas court-circuiter, démonter, chauffer ou brûler les piles.
  - Ne placez pas la pile dans un endroit exposé à la lumière directe du soleil ou dans des endroits présentant des températures extrêmement élevées, par exemple près d'un radiateur.
- En cas de fuite du liquide de pile, essayez soigneusement l'intérieur du compartiment avant d'insérer de nouvelles piles.
- Ôtez les piles de la télécommande si vous ne l'utilisez pas pendant longtemps.
- Veuillez vous débarrasser des piles usagées conformément aux lois locales relatives à la mise au rebut des piles.
- La télécommande risque de ne pas fonctionner correctement en cas d'utilisation de piles rechargeables.

## Portée de la télécommande

Pointez la télécommande vers le capteur de télécommande de l'unité.

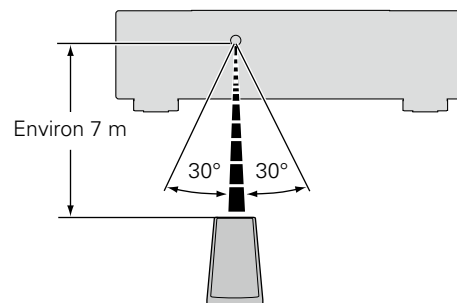

### REMARQUE

- L'appareil ou la télécommande risque de fonctionner incorrectement si le capteur de la télécommande est exposé directement à la lumière du soleil, à une lumière artificielle puissante émise par une lampe fluorescente de type inverseur ou à une lumière infrarouge.
- Lors de l'utilisation d'appareils vidéo 3D transmettant des ondes radio (signaux infrarouges, etc.) entre divers appareils (moniteur, lunettes 3D, émetteur 3D, etc.), il se peut que la télécommande ne fonctionne pas en raison d'interférences occasionnées par de telles ondes. Si tel est le cas, ajustez l'orientation et la distance de la transmission 3D de chaque appareil, puis vérifiez si le fonctionnement de la télécommande est toujours affecté par les ondes.

## Spécification de la zone utilisée avec la télécommande

Lorsque vous appuyez sur le bouton **ZONE2**, seule la MAIN ZONE peut être commandée avec la télécommande.

Appuyez sur **ZONE2** et **SETUP**, et maintenez es deux boutons enfoncés. **MAIN** et **ZONE2** clignotent.

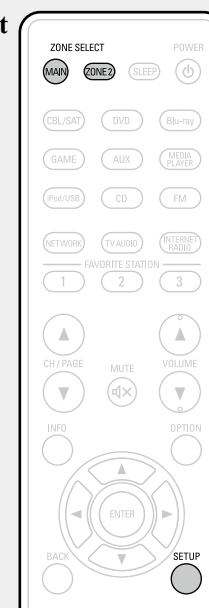

### □ Pour annuler

Appuyez sur **ZONE2** et **SETUP**, et maintenez es deux boutons enfoncés. **MAIN** et **ZONE2** clignotent.

# Autres informations

- ❑ Renseignements relatifs aux marques commerciales ([page 136](#))
- ❑ Surround ([page 137](#))
- ❑ Relation entre les signaux vidéo et la sortie moniteur ([page 141](#))
- ❑ Explication des termes ([page 143](#))

## Renseignements relatifs aux marques commerciales

Cet appareil utilise les technologies suivantes (Ordre aléatoire):



Fabriqué sous licence Audyssey Laboratories™, avec brevets américains et étrangers en instance. Audyssey MultEQ® XT, Audyssey Dynamic EQ® et Audyssey Dynamic Volume® sont des marques commerciales déposées d'Audyssey Laboratories.



Fabriqué sous licence de Dolby Laboratories. "Dolby", "Pro Logic" et le symbole double-D sont des marques commerciales de Dolby Laboratories.



Fabriqué sous licence et sous brevets américains numéros: 5,956,674; 5,974,380; 6,226,616; 6,487,535; 7,212,872; 7,333,929; 7,392,195; 7,272,567 et autres brevets déposés et en attente de dépôt aux États-Unis et dans les autres pays.

DTS-HD, le logo correspondant, ainsi que DTS-HD et le logo correspondant, sont des marques déposées. DTS-HD Master Audio est une marque commerciale de DTS, Inc. Logiciel fourni avec le produit. © DTS, Inc. Tous droits réservés.



HDMI, High-Definition Multimedia Interface et le logo HDMI sont des marques commerciales ou des marques déposées de HDMI Licensing LLC, aux États-Unis et dans d'autres pays.



"Made for iPod" and "Made for iPhone" mean that an electronic accessory has been designed to connect specifically to iPod, or iPhone, respectively, and has been certified by the developer to meet Apple performance standards.

Apple is not responsible for the operation of this device or its compliance with safety and regulatory standards. Please note that the use of this accessory with iPod, or iPhone, may affect wireless performance.

AirPlay, le logo AirPlay, iPad, iPhone, iPod, iPod classic, iPod nano, iPod shuffle et iPod touch sont des marques commerciales de Apple Inc., enregistrées au E.U. et dans d'autres pays.

- Les utilisateurs individuels sont autorisés à utiliser des iPhone, iPod, iPod classic, iPod nano, iPod shuffle, et iPod touch pour la copie privée et la lecture de contenu non protégé par droits d'auteur et de contenu dont la copie et la lecture est permise par la loi. La violation des droits d'auteur est interdite par la loi.



Windows Media et le logo Windows sont des marques de commerce ou des marques déposées de Microsoft Corporation aux États-Unis et dans d'autres pays.

# Surround

Cet appareil est équipé d'un circuit de traitement des signaux numériques qui vous permet de lire des sources de programme en mode audio pour obtenir la même impression de présence que dans un cinéma.

## Modes audio et paramètres surround

Le tableau qui suit fait la synthèse des enceintes utilisables dans chaque mode audio et des paramètres surround qu'il est possible de modifier dans chaque mode audio.

### Symboles utilisés dans le tableau

- Indique les canaux de sortie audio ou les paramètres surround qu'il est possible de régler.
- ⊙ Indique les canaux de sortie audio. Les canaux de sortie dépendent des paramétrages du menu "Config. enceintes" ([page 117](#)).

Mode son ( <a href="#">page 70</a> )	Sortie de canaux						Paramètres surr. ( <a href="#">page 102</a> )				
	Avant G/D	Centrale	Surround G/D	Surround arrière G/D	Avant haut G/D	Subwoofer	EQ cinéma ( <a href="#">page 102</a> )	Gestion intensité *2 ( <a href="#">page 102</a> )	Compress. Dyn. *3 ( <a href="#">page 102</a> )	Eff. basses fréq. *4 ( <a href="#">page 102</a> )	Durée de délai ( <a href="#">page 103</a> )
DIRECT/PURE DIRECT (2 canaux)*1	○					⊙*5		○	○		
DIRECT/PURE DIRECT (Multicanal)*1	○	⊙	⊙	⊙*6	⊙*6	⊙		○	○	○	
STEREO	○					⊙		○	○	○	
MULTI CH IN	○	⊙	⊙	⊙	⊙*7	⊙	○*8			○	
DOLBY PRO LOGIC IIz	○	⊙	⊙		⊙	⊙	○	○	○		
DOLBY PRO LOGIC IIx	○	⊙	⊙	⊙		⊙	○*9	○	○		
DOLBY PRO LOGIC II	○	⊙	⊙			⊙	○*10	○	○		
DOLBY Pro Logic	○	⊙	⊙			⊙	○	○	○		
DTS NEO:6	○	⊙	⊙	⊙		⊙	○*7	○	○		
DOLBY DIGITAL	○	⊙	⊙	⊙	⊙*7	⊙	○*8		○	○	
DOLBY DIGITAL Plus	○	⊙	⊙	⊙	⊙*7	⊙	○*8		○	○	
DOLBY TrueHD	○	⊙	⊙	⊙	⊙*7	⊙	○*8	○	○	○	
DTS SURROUND	○	⊙	⊙	⊙	⊙*7	⊙	○*8		○	○	
DTS 96/24	○	⊙	⊙	⊙	⊙*7	⊙	○*8			○	
DTS-HD	○	⊙	⊙	⊙	⊙*7	⊙	○*8			○	
DTS Express	○	⊙	⊙	⊙	⊙*7	⊙	○*8			○	
MULTI CH STEREO	○	⊙	⊙	⊙	⊙	⊙		○	○	○	
ROCK ARENA	○	⊙	⊙	⊙	⊙	⊙		○	○	○	
JAZZ CLUB	○	⊙	⊙	⊙	⊙	⊙		○	○	○	
MONO MOVIE	○	⊙	⊙	⊙	⊙	⊙		○	○	○	
VIDEO GAME	○	⊙	⊙	⊙	⊙	⊙		○	○	○	
MATRIX	○	⊙	⊙	⊙	⊙	⊙		○	○	○	○
VIRTUAL	○					⊙		○	○	○	

\*1 Lors de la lecture en mode PURE DIRECT, les paramètres surround sont identiques à ceux du mode DIRECT.

\*2 Cet élément est sélectionnable lors de la lecture d'un signal Dolby TrueHD.

\*3 Cet élément est sélectionnable lors de la lecture d'un signal Dolby Digital ou DTS.

\*4 Cet élément est sélectionnable lors de la lecture d'un signal Dolby Digital ou DTS ou DVD-Audio.

\*5 Du son sort du subwoofer uniquement quand l'option "Mode subwoofer" est sur "LFE+Main" ([page 118](#)).

\*6 Un signal est émis en format audio pour chaque canal contenu dans un signal d'entrée.

\*7 Le son est transmis par l'enceinte avant-haut lorsque le nom du mode audio défini contient "+PLIIz". Pour en savoir plus sur la façon de vérifier le mode audio, voir [page 70](#).

\*8 Ce réglage n'est pas disponible lorsque le nom du mode audio défini contient "+PLIIX Music". Pour en savoir plus sur la façon de vérifier le mode audio, voir [page 70](#).

\*9 Ce réglage est possible lorsque le mode audio est "PLIIX Cinema" ou "DTS NEO:6 Cinema".

\*10 Ce réglage est possible lorsque le mode audio est "PLII Cinema".

Mode son (page 70)	Paramètres surr. (page 102)							Subwoofer (page 104)	Tonalité *12 (page 104)	Audyssey (page 105)			Restorer *15 (page 104)
	Niveaux des effets (page 103)	Taille de la pièce (page 103)	Gain haut *11 (page 103)	Mode musical PRO LOGIC II/III uniquement			Mode musical NEO:6 uniquement			MultEQ® XT *13 (page 105)	Dynamic EQ *14 (page 106)	Dynamic Volume *14 (page 106)	
				Panorama (page 102)	Dimension (page 102)	Centre largeur (page 102)	Centrer image (page 102)						
DIRECT/PURE DIRECT (2 canaux)*1								○*5					
DIRECT/PURE DIRECT (Multicanal)*1								○					
STEREO									○	○	○	○	
MULTI CH IN			○					○	○	○	○	○	
DOLBY PRO LOGIC IIz			○					○	○	○	○	○	
DOLBY PRO LOGIC IIx				○	○	○		○	○	○	○	○	
DOLBY PRO LOGIC II				○	○	○		○	○	○	○	○	
DOLBY Pro Logic				○	○	○		○	○	○	○	○	
DTS NEO:6							○	○	○	○	○	○	
DOLBY DIGITAL			○					○	○	○	○	○	
DOLBY DIGITAL Plus			○					○	○	○	○	○	
DOLBY TrueHD			○					○	○	○	○	○	
DTS SURROUND			○					○	○	○	○	○	
DTS 96/24			○					○	○	○	○	○	
DTS-HD			○					○	○	○	○	○	
DTS Express			○					○	○	○	○	○	
MULTI CH STEREO								○	○	○	○	○	
ROCK ARENA	○	○						○	○*16	○	○	○	
JAZZ CLUB	○	○						○	○	○	○	○	
MONO MOVIE	○	○						○	○	○	○	○	
VIDEO GAME	○	○						○	○	○	○	○	
MATRIX								○	○	○	○	○	
VIRTUAL								○	○	○	○	○	

- \*1 Lors de la lecture en mode PURE DIRECT, les paramètres surround sont identiques à ceux du mode DIRECT.
- \*5 Du son sort du subwoofer uniquement quand l'option "Mode subwoofer" est sur "LFE+Main" (page 118).
- \*11 Ce réglage est disponible lorsque le nom du mode audio défini contient "+PLIIz". Pour en savoir plus sur la façon de vérifier le mode audio, voir page 70.
- \*12 Cet élément ne peut pas être défini lorsque "Dynamic EQ" (page 106) est réglé sur "Marche".
- \*13 Pour les flux audio HD dont la fréquence d'échantillonnage du signal d'entrée est supérieure à 96 kHz, il n'est pas possible de régler ce paramètre.
- \*14 Cet élément n'est pas sélectionnable lorsque "MultEQ® XT" (page 105) est réglé sur "Arrêt" ou "Graphic EQ".
- \*15 Cet élément est sélectionnable lorsque le signal d'entrée est un signal analogique, PCM 48 kHz ou 44,1 kHz.
- \*16 Dans ce mode audio, les graves sont à +6 dB, et les aigus à +4 dB (Défaut).

## Types de signaux d'entrée et modes audio correspondants

Le tableau qui suit fait la synthèse des signaux d'entrée qu'il est possible de lire dans chaque mode audio. Vérifiez le signal audio de la source d'entrée, puis sélectionnez le mode audio.

### Symboles utilisés dans le tableau

- Indique le mode audio par défaut.
- Indique le mode audio sélectionnable.

Mode son (page 70)	REMARQUE	Types et formats du signal d'entrée															
		ANALOG	PCM		DTS-HD		DTS					DOLBY		DOLBY DIGITAL			
			PCM (multi canaux)	PCM (2 canaux)	DTS-HD Master Audio	DTS-HD High Resolution Audio	DTS EXPRESS	DTS ES DSCRT (avec drapeau)	DTS ES MTRX (avec drapeau)	DTS (5.1 canaux)	DTS 96/24	DOLBY TrueHD	DOLBY DIGITAL Plus	DOLBY DIGITAL EX (avec drapeau)	DOLBY DIGITAL EX (sans drapeau)	DOLBY DIGITAL (5.1ch)	DOLBY DIGITAL (2 canaux)
<b>DTS SURROUND</b>																	
DTS-HD MSTR					●												
DTS-HD HI RES					●												
DTS ES DSCRT6.1	*1*2							●									
DTS ES MTRX6.1	*1*2							●									
DTS SURROUND								○	○	●							
DTS 96/24											●						
DTS (-HD) + PLIIx CINEMA	*1*3				○	○	○				○	○					
DTS (-HD) + PLIIx MUSIC	*1*2				○	○	○				○	○					
DTS (-HD) + PLIIz	*4*5				○	○	○		○	○	○	○					
DTS EXPRESS							●										
DTS (-HD) + NEO:6	*1*2				○	○	○				○	○					
DTS NEO:6 CINEMA		○		○												○	
DTS NEO:6 MUSIC		○		○												○	
<b>DOLBY SURROUND</b>																	
DOLBY TrueHD												●					
DOLBY DIGITAL+													●				
DOLBY DIGITAL EX	*1*2													○	○	○	
DOLBY (D+) (HD) +EX	*1*2											○	○				
DOLBY DIGITAL														○	●	●	
DOLBY (D) (D+) (HD) +PLIIx CINEMA	*1*3											○	○	●	○	○	
DOLBY (D) (D+) (HD) +PLIIx MUSIC	*1*2											○	○	○	○	○	
DOLBY (D) (D+) (HD) +PLIIz	*4											○	○	○	○	○	
DOLBY PRO LOGIC IIx CINEMA	*1*2	○		○												○	
DOLBY PRO LOGIC IIx MUSIC	*1*2	○		○												○	
DOLBY PRO LOGIC IIx GAME	*1*2	○		○												○	
DOLBY PRO LOGIC IIz	*4*5	○		○												○	
DOLBY PRO LOGIC II CINEMA		○		○												○	
DOLBY PRO LOGIC II MUSIC		○		○												○	
DOLBY PRO LOGIC II GAME		○		○												○	
DOLBY Pro Logic		○		○												○	

- \*1 Ce mode audio est sélectionnable quand l'option "Mode affectation" (page 117) est sur "Surround Back".
- \*2 Si l'option "Config. enceintes" – "Surr. arrière" (page 117) est sur "Aucun", ce mode surround n'est pas sélectionnable.
- \*3 Si l'option "Config. enceintes" – "Surr. arrière" (page 117) est sur "1enceinte" ou "Aucun", ce mode surround n'est pas sélectionnable.
- \*4 Si l'option "Config. enceintes" – "Avant Haut" (page 118) est sur "Aucun", ce mode audio n'est pas sélectionnable.
- \*5 Ce mode audio est sélectionnable quand l'option "Mode affectation" (page 117) est sur "Front Height".

Mode son (🔗 page 70)	REMARQUE	Types et formats du signal d'entrée															
		ANALOG	PCM		DTS-HD		DTS					DOLBY		DOLBY DIGITAL			
			PCM (multi canaux)	PCM (2 canaux)	DTS-HD Master Audio	DTS-HD High Resolution Audio	DTS EXPRESS	DTS ES DSCRT (avec drapeau)	DTS ES MTRX (avec drapeau)	DTS (5.1 canaux)	DTS 96/24	DOLBY TrueHD	DOLBY DIGITAL Plus	DOLBY DIGITAL EX (avec drapeau)	DOLBY DIGITAL EX (sans drapeau)	DOLBY DIGITAL (5.1ch)	DOLBY DIGITAL (2 canaux)
MULTI CH IN																	
MULTI CH IN			●														
MULTI CH IN + PLIIx CINEMA	*1*3		○														
MULTI CH IN + PLIIx MUSIC	*1*2		○														
MULTI CH IN + PLIIz	*4*5		○														
MULTI CH IN + Dolby EX	*1*2		○														
MULTI CH IN 7.1	*1*2		● (7.1)														
DIRECT																	
DIRECT		○	○	○	○	○	○	○	○	○	○	○	○	○	○	○	○
PURE DIRECT																	
PURE DIRECT		○	○	○	○	○	○	○	○	○	○	○	○	○	○	○	○
DSP SIMULATION																	
MULTI CH STEREO		○	○	○	○	○	○	○	○	○	○	○	○	○	○	○	○
ROCK ARENA		○	○	○	○	○	○	○	○	○	○	○	○	○	○	○	○
JAZZ CLUB		○	○	○	○	○	○	○	○	○	○	○	○	○	○	○	○
MONO MOVIE		○	○	○	○	○	○	○	○	○	○	○	○	○	○	○	○
VIDEO GAME		○	○	○	○	○	○	○	○	○	○	○	○	○	○	○	○
MATRIX		○	○	○	○	○	○	○	○	○	○	○	○	○	○	○	○
VIRTUAL		○	○	○	○	○	○	○	○	○	○	○	○	○	○	○	○
STEREO																	
STEREO		●	○	●	○	○	○	○	○	○	○	○	○	○	○	○	○

- \*1 Ce mode audio est sélectionnable quand l'option "Mode affectation" (🔗 page 117) est sur "Surround Back".
- \*2 Si l'option "Config. enceintes" – "Surr. arrière" (🔗 page 117) est sur "Aucun", ce mode surround n'est pas sélectionnable.
- \*3 Si l'option "Config. enceintes" – "Surr. arrière" (🔗 page 117) est sur "1enceinte" ou "Aucun", ce mode surround n'est pas sélectionnable.
- \*4 Si l'option "Config. enceintes" – "Avant Haut" (🔗 page 118) est sur "Aucun", ce mode audio n'est pas sélectionnable.
- \*5 Ce mode audio est sélectionnable quand l'option "Mode affectation" (🔗 page 117) est sur "Front Height".

## Relation entre les signaux vidéo et la sortie moniteur

MAIN ZONE MONITOR OUT							
Conversion vidéo	Connecteur d'entrée			Connecteur de sortie		Menu affiché	
	HDMI	COMPONENT	VIDEO	HDMI	VIDEO	HDMI	VIDEO
Marche	×	×	×	×	×	Seul le menu s'affiche	×
Marche	×	×	○	○ <VIDEO>	○ <VIDEO>	○ (VIDEO)	○ (VIDEO)
Marche	×	○	×	○ <COMPONENT>	×	○ (COMPONENT)	×
Marche	×	○	○		○ <VIDEO>		○ (VIDEO)
Marche	○	×	×	○ <HDMI>	×	○ (HDMI)	×
Marche	○	×	○		○ <VIDEO>		○ (VIDEO)
Marche	○	○	×		×		×
Marche	○	○	○		○ <VIDEO>		○ (VIDEO)
Arrêt	×	×	×	×	×	Seul le menu s'affiche	×
Arrêt	×	×	○		○ <VIDEO>		○ (VIDEO)
Arrêt	×	○	×		×		×
Arrêt	×	○	○		○ <VIDEO>		○ (VIDEO)
Arrêt	○	×	×	○ <HDMI>	×	Seul le menu s'affiche	×
Arrêt	○	×	○		○ <VIDEO>		○ (VIDEO)
Arrêt	○	○	×		×		×
Arrêt	○	○	○		○ <VIDEO>		○ (VIDEO)

○ : Entrée de signal vidéo présent  
 × : Aucune entrée de signal vidéo

○ <> : Le signal d'entrée entre les repères < > est émis.  
 × : Aucune sortie de signal vidéo

○ ( ) : Superposé sur l'image indiquée par ( ).  
 × ( ) : Seule l'image dans ( ) est lue.  
 × : Ni l'image, ni le menu ne sont transmis.



La fonction de conversion vidéo de la zone principale est compatible avec les formats suivants: NTSC, PAL, SECAM, NTSC4.43, PAL-N, PAL-M et PAL-60.

### REMARQUE

- L'écran d'affichage de statut ne peut pas être superposé à une résolution de l'ordinateur (ex. VGA) ou pendant la lecture de certains contenus vidéo 3D.
- Lorsque le menu fonctionne sur une résolution de l'ordinateur (ex. VGA) ou pendant la lecture de certains contenus vidéo 3D, l'image en cours de lecture passe à l'image de l'écran du menu.



## Tableau de conversion de la résolution du signal vidéo

Lorsque "Conversion vidéo" (☞ page 109) est réglé sur "Marche", "Echelle scaler i/p" (☞ page 109) est réglé sur "Analogique", "Analogique & HDMI" ou "HDMI" est défini, la résolution d'entrée du signal vidéo peut être convertie en une autre résolution de sortie (☞ page 6 "Conversion des signaux vidéo d'entrée pour la sortie (Fonction de conversion vidéo)").

Le rapport existant entre la résolution du signal vidéo convertible et la résolution de sortie HDMI est indiqué dans le tableau ci-dessous.

	Résolution d'entrée	Sortie HDMI							
		Résolution de sortie	480i/576i *1	480p/576p	1080i	720p	1080p	1080p 24Hz	4K *2
Entrée vidéo	480i/576i		○	○	○	○	○	○	○
Entrée vidéo en composantes	480i/576i		○	○	○	○	○	○	○
	480p/576p		-	○	○	○	○	○	○
	1080i		-	-	○	○	○	○	○
	720p		-	-	○	○	○	○	○
Entrée HDMI	1080p		-	-	-	-	○	○	○
	480i/576i		○	○	○	○	○	○	○
	480p/576p		-	○	○	○	○	○	○
	1080i		-	-	○	○	○	○	○
	720p		-	-	○	○	○	○	○
	1080p 24Hz		-	-	-	-	○*3	○*4	○
	1080p		-	-	-	-	○	○	○
4K		-	-	-	-	-	-	○*5	

○ La résolution de sortie est celle définie à l'option "Résolution" (☞ page 110) du menu.

- La résolution de sortie est la même que la résolution d'entrée du signal vidéo.

\*1 Une résolution de sortie n'est possible que si l'option "Echelle scaler i/p" du menu est réglée sur "Arrêt".

\*2 Sortie à une résolution de 3840 x 2160 pixels (24/25/30 Hz).

\*3 La résolution de l'option "Résolution" (☞ page 110) du menu est réglée sur "Automatique" et une télévision incompatible avec des signaux vidéo 1080p 24Hz est connectée.

\*4 La résolution de l'option "Résolution" (☞ page 110) du menu est réglée sur "Automatique" et une télévision compatible avec des signaux vidéo 1080p 24Hz est connectée.

\*5 La résolution de sortie est la même que la résolution d'entrée du signal vidéo.

### REMARQUE

- La résolution de sortie vidéo est la même que la résolution d'entrée du signal vidéo.
- La 4K, 3D, la résolution d'ordinateur, "x.v.Color", les sYCC601 color, les Adobe RGB color ou les Adobe YCC601 color envoyées vers la borne HDMI sont restituées avec la même résolution que le signal vidéo entrant.
- Lorsque l'option "Mode vidéo" du menu est réglée sur "Jeu" ou "Automatique" et que des jeux sont en cours de lecture, la résolution de sortie est la même que celle du signal d'entrée vidéo.
- Lorsque l'option "Résolution" du menu est réglée sur "Automatique", le nombre de pixels du panneau de télévision connecté à la sortie HDMI est automatiquement détecté, et la résolution de sortie optimale est générée en fonction du tableau ci-dessus.
- Si les signaux 1080p 24 Hz entrés par la borne HDMI sont convertis en 1080p 60 Hz / 1080p 50 Hz à la sortie, ils sont transmis selon le paramètre "Format" (☞ page 111) spécifié dans le menu :  
 "NTSC" – Transmission en 1080p 60 Hz.  
 "PAL" – Transmission en 1080p 50 Hz.
- Vous ne pouvez pas convertir des 60 Hz en 50 Hz ou vice versa.
- Vous ne pouvez pas convertir des 50 Hz en 24 Hz

## A

### **Adobe RGB color, Adobe YCC601 color**

Espace de couleurs défini par Adobe Systems Inc. Celui-ci étant plus développé que l'espace RGB, il peut produire des images plus vives et naturelles.

### **AirPlay**

AirPlay envoie (lit) le contenu enregistré dans iTunes ou sur un iPhone/iPod touch/iPad à un appareil compatible via le réseau.

### **ALAC (Apple Lossless Audio Codec)**

Il s'agit d'un codec pour la méthode de compression audio sans perte développée par Apple Inc. Ce codec peut être lu sur iTunes, un iPod ou un iPhone. Les données compressées à environ 60 – 70 % peuvent être décompressées exactement aux données d'origine.

### **App Store**

App Store est un site exploité par Apple Inc. qui vend des logiciels d'application pour des appareils tels que l'iPhone ou iPod touch.

### **Audyssey Dynamic EQ®**

L'option Dynamic EQ résout le problème de la détérioration de la qualité sonore qui accompagne les plus bas niveaux du volume en tenant compte de la perception auditive humaine et de l'acoustique de la pièce. L'option Audyssey Dynamic EQ® fonctionne en tandem avec Audyssey MultEQ® XT pour produire un son équilibré pour tous les auditeurs à tous les niveaux sonores.

### **Audyssey Dynamic Volume®**

Dynamic Volume résout les écarts importants de volume entre les programmes télévisés et les publicités, ainsi qu'entre les passages silencieux et bruyants des films. Audyssey Dynamic EQ® est intégré à Dynamic Volume. Aussi, si le volume de lecture est ajusté automatiquement, la réponse des graves perçue, l'équilibre tonal, l'impression surround et la clarté des dialogues restent identiques.

### **Audyssey MultEQ® XT**

L'option MultEQ® XT rectifie les problèmes d'égalisation qui équilibrent les systèmes audios. Ils peuvent ainsi offrir une qualité d'écoute maximale à tous les auditeurs dans une grande zone d'écoute. Sur la base de plusieurs mesures, MultEQ® XT calcule une solution d'égalisation qui rectifie les problèmes de temps et de réponse dans la zone d'écoute mais effectue aussi une configuration automatique et complète du système surround.

## C

### **Circuit de protection**

Cette fonction est destinée à prévenir les dommages aux composants sur secteur lorsqu'une anomalie, surcharge ou surtension par exemple, survient pour une raison quelconque.

Dans cet appareil, le témoin d'alimentation clignote et l'appareil passe en mode veille lorsqu'une anomalie se produit.

## D

### **Deep Color**

Technologie d'imagerie prise en charge par la norme HDMI. Contrairement à RGB, qui utilise 8 bits (256 teintes) par couleur, celle-ci utilise 10 bits (1 024 teintes), 12 bits (4 096 teintes) ou 16 bits (65 536 teintes) pour produire des couleurs dont la définition est supérieure.

Les deux appareils liés via un câble HDMI doivent prendre en charge Deep Color.

### **DLNA**

DLNA et DLNA CERTIFIED sont des marques commerciales et/ou des marques de service de Digital Living Network Alliance.

Certains contenus risquent d'être incompatibles avec les autres produits DLNA CERTIFIED®.

### **Dolby Digital**

Dolby Digital est un format de signal numérique multicanaux développé par Dolby Laboratories.

5.1 canaux sont reproduits au total: 3 canaux avant ("FL", "FR" et "C"), 2 canaux surround ("SL" et "SR") et le canal "LFE" pour les basses fréquences. Grâce à cela, il n'y a pas de diaphonie entre les canaux et un champ sonore réaliste est obtenu avec une impression "tri-dimensionnelle" (sensation de distance, de mouvement et de positionnement).

Une impression puissante et réaliste de présence est également obtenue lors de la lecture de films dans les pièces AV.

### **Dolby Digital EX**

Dolby Digital EX est un format surround 6.1 canaux proposé par les Dolby Laboratoires qui permet aux utilisateurs de profiter chez eux du format audio "DOLBY DIGITAL SURROUND EX" développé conjointement par les Dolby Laboratoires et Lucas Films.

Les 6.1 canaux de son, y-compris les canaux arrière de surround, procurent un placement du son et une expression de l'espace améliorés.

### **Dolby Digital Plus**

Dolby Digital Plus est un format de signaux Dolby Digital amélioré compatible avec 7.1 canaux de son numérique discret, qui améliore également la qualité sonore grâce à des meilleures performances de débit. Il est rétrocompatible avec le Dolby Digital classique, ce qui lui permet d'offrir une plus grande flexibilité en fonction du signal source et de l'équipement de reproduction.

### **Dolby Pro Logic II**

Dolby Pro Logic II est une technologie de décodage de matrice conçue par Dolby Laboratories.

La musique habituelle, comme celle des CD, est encodée en 5-canaux pour obtenir un effet surround excellent.

Les signaux des canaux surround sont convertis en signaux pleine bande et stéréo (avec une réponse en fréquence comprise entre 20 Hz et 20 kHz ou plus) pour créer une image sonore "tri-dimensionnelle" offrant une sensation riche de présence avec toutes les sources stéréo.

### **Dolby Pro Logic IIx**

Dolby Pro Logic IIx est une version améliorée de la technologie de décodage de matrice Dolby Pro Logic II.

Les signaux audio enregistrés en 2 canaux sont décodés de façon à obtenir un son naturel ayant jusqu'à 7.1 canaux.

Il existe trois modes: Il y a trois modes de lecture: "Music" adapté à la lecture de la musique, "Cinema" adapté à la lecture des films et "Game" qui est optimisé pour la lecture des jeux.

### **Dolby Pro Logic IIz**

Dolby Pro Logic IIz introduit une nouvelle dimension dans le Home Entertainment en ajoutant deux haut canaux avant. Compatible avec les contenus stéréo, 5.1 canaux et 7.1 canaux, Dolby Pro Logic IIz apporte une habitabilité améliorée, de la profondeur et de la dimension aux films, la lecture de jeux et de concerts vidéo, tout en gardant une entière intégrité dans le mixage des sources.

Dolby Pro Logic IIz identifie et décode les signaux spatiaux présents naturellement dans tout contenu, redirigeant cette information aux hauts canaux avant, amplifiant ainsi la performance des enceintes surround gauche et droite. Le contenu enregistré avec des informations de haut canal Dolby Pro Logic IIz est encore mieux révélé grâce à une information intelligemment discrète du haut canal apportant une nouvelle dimension excitante au Home Entertainment.

Dolby Pro Logic IIz, avec ses hauts canaux avant, est aussi une alternative idéale pour les intérieurs qui ne peuvent intégrer l'emplacement d'enceintes surround arrière d'un système type 7.1 canaux mais pouvant disposer d'espace sur des étagères permettant l'ajout d'enceintes hautes.

### **Dolby TrueHD**

Dolby TrueHD est une technologie audio haute définition conçue par Dolby Laboratories, qui utilise une technologie de codage sans perte pour reproduire fidèlement le son des masters studio.

Ce format permet de prendre en charge jusqu'à 8 canaux audio avec une fréquence d'échantillonnage de 96 kHz et une résolution de 24 bits et jusqu'à une fréquence d'échantillonnage de 192 kHz et une résolution de 24 bits. Dolby TrueHD est utilisé par les applications qui requièrent une qualité audio très élevée.

### **DTS**

Abréviation de Digital Theater System, un système audio numérique développé par DTS. La lecture de signaux sonores en raccordant ce système à un appareil tel qu'un amplificateur DTS, produit une position de champ sonore précise et un effet sonore réaliste, comme si vous étiez dans un cinéma.

### **DTS 96/24**

DTS 96/24 est un format audio numérique permettant une reproduction sonore de qualité en 5.1 canaux avec une fréquence d'échantillonnage de 96 kHz et une quantisation 24 bits sur les DVD-Vidéo.

### **DTS Digital Surround**

DTS Digital Surround est le format surround numérique standard de DTS, Inc., compatible avec une fréquence d'échantillonnage de 44,1 ou 48 kHz et jusqu'à 5.1 canaux de son surround discret numérique.

### **DTS-ES™ Discrete 6.1**

DTS-ES™ Discrete 6.1 est un format audio numérique discrete 6.1 canaux qui ajoute un canal surround arrière (SB) au son surround numérique DTS.

Le décodage des signaux audio 5.1 canaux classiques est également possible en fonction du décodeur.

### DTS-ES™ Matrix 6.1

DTS-ES™ Matrix 6.1 est un format audio numérique discrète 6.1 canaux insérant un canal surround arrière (SB) à l'encodage de matrice par le son surround numérique DTS. Le décodage des signaux audio 5.1 canaux classiques est également possible en fonction du décodeur.

### DTS Express

DTS Express est un format audio prenant en charge les faibles débits binaires (max. 5.1-canaux, 24 à 256 kbps).

### DTS-HD

Cette technologie audio propose une qualité sonore supérieure et des fonctionnalités améliorées par rapport au système DTS conventionnel et est adoptée en tant qu'audio optionnel pour les Blu-ray Disc. Cette technologie offre une transmission multicanaux, une vitesse de transfert des données supérieure, une fréquence d'échantillonnage élevée et une lecture audio sans perte. Les Blu-ray Disc prennent en charge un maximum de 7.1 canaux.

### DTS-HD High Resolution Audio

DTS-HD High Resolution Audio est une version améliorée des formats de signaux DTS, DTS-ES et DTS 96/24, compatible avec des fréquences d'échantillonnage de 96 ou 48 kHz et jusqu'à 7.1 canaux de son numérique discret. Le débit élevé des données permet d'obtenir un son de meilleure qualité. Ce format est entièrement compatible avec les appareils classiques, y compris les données surround numériques DTS 5.1 canaux.

### DTS-HD Master Audio

DTS-HD Master Audio est un format audio créé par Digital Theater System (DTS). Ce format permet de prendre en charge jusqu'à 8 canaux audio avec une fréquence d'échantillonnage de 96 kHz et une résolution de 24 bits et jusqu'à une fréquence d'échantillonnage de 192 kHz et une résolution de 24 bits. Il est entièrement compatible avec les appareils classiques, y compris les données surround numériques DTS 5.1 canaux.

### DTS NEO:6™ Surround

DTS NEO:6™ est une technologie de décodage de matrice permettant d'obtenir une reproduction surround 6.1 canaux avec les sources 2 canaux. Il inclut "DTS NEO:6 Cinema", qui convient à la lecture des films et "DTS NEO:6 Music", qui convient à la lecture de musique.

## F

### FLAC

FLAC signifie Free lossless Audio Codec, et représente un format de fichier audio libre sans perte. Sans perte signifie que le son est compressé sans perte de qualité.

La licence FLAC est indiquée ci-dessous.

Copyright (C) 2000,2001,2002,2003,2004,2005,2006,2007,2008,2009 Josh Coalson

Redistribution and use in source and binary forms, with or without modification, are permitted provided that the following conditions are met:

- Redistributions of source code must retain the above copyright notice, this list of conditions and the following disclaimer.
  - Redistributions in binary form must reproduce the above copyright notice, this list of conditions and the following disclaimer in the documentation and/or other materials provided with the distribution.
  - Neither the name of the Xiph.org Foundation nor the names of its contributors may be used to endorse or promote products derived from this software without specific prior written permission.
- THIS SOFTWARE IS PROVIDED BY THE COPYRIGHT HOLDERS AND CONTRIBUTORS "AS IS" AND ANY EXPRESS OR IMPLIED WARRANTIES, INCLUDING, BUT NOT LIMITED TO, THE IMPLIED WARRANTIES OF MERCHANTABILITY AND FITNESS FOR A PARTICULAR PURPOSE ARE DISCLAIMED. IN NO EVENT SHALL THE FOUNDATION OR CONTRIBUTORS BE LIABLE FOR ANY DIRECT, INDIRECT, INCIDENTAL, SPECIAL, EXEMPLARY, OR CONSEQUENTIAL DAMAGES (INCLUDING, BUT NOT LIMITED TO, PROCUREMENT OF SUBSTITUTE GOODS OR SERVICES; LOSS OF USE, DATA, OR PROFITS; OR BUSINESS INTERRUPTION) HOWEVER CAUSED AND ON ANY THEORY OF LIABILITY, WHETHER IN CONTRACT, STRICT LIABILITY, OR TORT (INCLUDING NEGLIGENCE OR OTHERWISE) ARISING IN ANY WAY OUT OF THE USE OF THIS SOFTWARE, EVEN IF ADVISED OF THE POSSIBILITY OF SUCH DAMAGE.

### Fréquence d'échantillonnage

L'échantillonnage consiste à effectuer une lecture d'une onde sonore (signal analogique) à intervalles réguliers et à exprimer la hauteur de l'onde lors de chaque lecture dans un format numérisé (produisant un signal numérique).

Le nombre de lectures effectuées en une seconde est appelée "fréquence d'échantillonnage". Plus cette valeur est grande, plus le son reproduit est proche du son original.

## G

### Gamme dynamique

La différence entre le niveau sonore non déformé maximum et le niveau sonore minimum perceptible du bruit émis par l'appareil.

## H

### HDCP

Lors de la transmission de signaux numériques entre plusieurs appareils, cette technologie de protection des droits d'auteur crypte les signaux pour empêcher la copie illicite du contenu.

### HDMI

Abréviation de High-Definition Multimedia Interface, une interface numérique audio-vidéo pouvant être connectée à une télévision ou à un amplificateur. Les signaux vidéo et audio peuvent être raccordés à l'aide d'1 seul câble.

## I

### Impédance des enceintes

C'est une valeur de résistance en courant alternatif, indiquée en  $\Omega$  (ohms). Une puissance supérieure peut être obtenue avec cette valeur plus faible.

### iTunes

iTunes est le nom du lecteur multimédia fourni par Apple Inc. Il permet la gestion et la lecture de contenus multimédia tels que musique et films. iTunes prend en charge la plupart des principaux formats de fichier, dont AAC, WAV et MP3.

## L

### LFE

Abréviation de Low Frequency Effect, un canal de sortie accentuant l'effet de basse fréquence sonore. Le son surround est intensifié par la production de basses profondes de 20 Hz à 120 Hz.

## M

### MAIN ZONE

La pièce dans laquelle se trouve l'appareil est appelée MAIN ZONE.

### Mixage réducteur

Cette fonction réduit le nombre de canaux ambiophoniques pour la lecture des données.

### MP3 (MPEG Audio Layer-3)

Il s'agit d'un format de compression des données audio normalisé au plan international qui utilise la norme de compression vidéo "MPEG-1". Il compresse le volume de données à environ un onzième de sa taille initiale tout en conservant une qualité de son équivalente à celle d'un CD musical.

### MPEG (Moving Picture Experts Group), MPEG-2, MPEG-4

Ce sont les noms de différentes normes de format de compression numérique utilisées pour le codage des signaux vidéo et audio. Les normes vidéo sont notamment "MPEG-1 Video", "MPEG-2 Video", "MPEG-4 Visual", "MPEG-4 AVC". Les normes audio sont notamment "MPEG-1 Audio", "MPEG-2 Audio", "MPEG-4 AAC".

## P

### Progressif (balayage séquentiel)

Il s'agit d'un système de balayage du signal vidéo permettant d'afficher 1 trame de vidéo comme une image. Ce système restitue des images avec moins de bruit de fond comparé au système entrelacé.

## S

### sYCC601 color

Tout comme la norme "x.v.Color", chacun de ces espaces colorimétriques définit une palette de couleurs disponibles plus large que le modèle traditionnel RGB.

### Sync. labiale auto

Le récepteur est capable de corriger automatiquement le retard entre les sources audio et vidéo si vous le connectez à une télévision compatible avec la fonction synchronisation labiale automatique.

## V

### vTuner

Il s'agit d'un serveur de contenu en ligne pour la radio Internet. Notez que des frais d'utilisation sont compris dans les coûts de mise à niveau.

Pour plus de détails sur ce service, rendez-vous sur le site ci-dessous.

Site Internet vTuner: <http://www.radiodenon.com>

Ce produit est protégé par certains droits sur la propriété intellectuelle de Nothing Else Matters Software et BridgeCo. L'utilisation ou la distribution d'une telle technologie hors de ce produit est interdite sans une licence de Nothing Else Matters Software et BridgeCo ou d'un subsidiaire agréé.

**W****Windows Media DRM**

Il s'agit d'une technologie de protection des droits d'auteur conçue par Microsoft.

Les fournisseurs de contenu utilisent la technologie de gestion des droits numérique pour Windows Media contenue dans cet appareil (WM-DRM) pour protéger l'intégrité de leur contenu (Contenu sécurisé) afin d'empêcher l'utilisation illégale de leur propriété intellectuelle, y compris les droits d'auteur. Cet appareil utilise le logiciel WM-DRM pour lire le contenu sécurisé (logiciel WM-DRM). Si la sécurité du logiciel WM-DRM de cet appareil a été compromise, les détenteurs du contenu sécurisé (détenteurs du contenu sécurisé) peuvent demander à ce que Microsoft révoque le droit du logiciel WM-DRM à acquérir de nouvelles licences pour copier, afficher et/ ou lire un contenu sécurisé. La révocation n'altère pas la capacité du logiciel WM-DRM à lire les contenus non protégés. Une liste de révocation du logiciel WM-DRM est envoyée à votre appareil si vous téléchargez un contenu sécurisé en provenance d'Internet ou de votre PC. Microsoft peut également, en accord avec cette licence, télécharger une liste de révocation sur votre appareil au nom des détenteurs du contenu sécurisé.

**Windows Media Player version 11 ou ultérieure**

Il s'agit d'un lecteur multimédia distribué gratuitement par Microsoft Corporation.

Il peut lire des listes de lecture créées avec la version 11 ou ultérieure de Windows Media Player, ainsi que des fichiers au format WMA, DRM WMA, WAV et autre.

**WMA (Windows Media Audio)**

Il s'agit de la technologie de compression audio mise au point par la société Microsoft.

Les données WMA peuvent être codées à l'aide de Windows Media® Player version 7, 7.1, Windows Media®Player pour Windows® XP et la série Windows Media® Player 9.

Pour coder les fichiers WMA, utilisez uniquement les applications autorisées par la société Microsoft. Si vous utilisez une application non autorisée, le fichier peut ne pas fonctionner correctement.

**X****x.v.Color**

Cette fonction permet aux téléviseurs haute définition d'afficher les couleurs avec une plus grande précision. Elle permet l'affichage de couleurs vives et naturelles. "x.v.Color" est une marque commerciale de Sony Corporation.

**Z****ZONE2**

L'appareil peut être utilisé dans une autre pièce que celle dans laquelle il est installé (MAIN ZONE) (lecture en ZONE2). La pièce permettant la lecture en ZONE2 est appelée ZONE2.

# Dépistage des pannes

Si un problème se produit, vérifiez d'abord les points suivants:

1. Les connexions sont-elles correctes ?

2. L'appareil est-il utilisé conformément aux descriptions du manuel de l'utilisateur ?

3. Les autres composants fonctionnent-ils correctement ?

Si l'appareil ne fonctionne pas correctement, vérifiez les points énumérés dans le tableau ci-dessous. Si le problème persiste, il s'agit peut-être d'un dysfonctionnement.

Dans ce cas, débranchez immédiatement le cordon d'alimentation et contactez votre revendeur.

## [Général]

Symptôme	Cause/Solution	Page
L'appareil ne s'allume pas.	<ul style="list-style-type: none"> <li>Vérifiez que la fiche d'alimentation est correctement introduite dans la prise murale.</li> <li>Le circuit de protection est actif. Débranchez la fiche d'alimentation de la prise électrique, attendez 5 à 10 secondes, puis réintroduisez-la dans la prise.</li> </ul>	<a href="#">30</a> <a href="#">143</a>
Le passage en mode veille est automatique.	<ul style="list-style-type: none"> <li>La minuterie sommeil est réglée. Remettez l'appareil sous tension ou modifiez le réglage de la minuterie sommeil.</li> <li>"Veille auto" est déclenché lorsqu'aucune opération n'est effectuée pendant un certain temps. Pour désactiver "Veille auto", définissez l'option "Veille auto" du menu sur "Arrêt".</li> </ul>	<a href="#">90</a> <a href="#">125</a>
L'écran est éteint.	<ul style="list-style-type: none"> <li>Paramétrez l'option "Atténuateur" du menu sur tout autre choix que "Arrêt".</li> </ul>	<a href="#">126</a>
Le témoin d'alimentation clignote en rouge à intervalles d'environ 2 secondes.	<ul style="list-style-type: none"> <li>En raison de la hausse de température dans cet appareil, le circuit de protection fonctionne. Veuillez couper l'alimentation une fois, et la réactiver une fois la température suffisamment descendue.</li> <li>Veuillez réinstaller cet appareil dans un endroit bien ventilé.</li> </ul>	- -
Le témoin d'alimentation clignote en rouge à intervalles d'environ 0,5 secondes.	<ul style="list-style-type: none"> <li>Veuillez utiliser les enceintes ayant l'impédance appropriée.</li> <li>Le circuit de protection a été activé parce que des fils conducteurs d'un câble d'enceinte se touchent, parce qu'un fil conducteur s'est détaché d'une borne ou parce qu'un fil conducteur touche le panneau arrière de cet appareil. Après avoir débranché le cordon d'alimentation, réparez en retorsadant fermement le fil conducteur ou en remettant la borne en ordre, puis rebranchez le fil.</li> </ul>	<a href="#">79</a> <a href="#">79</a>
À la mise sous tension, le témoin d'alimentation clignote en rouge à intervalles d'environ 0,5 seconde.	<ul style="list-style-type: none"> <li>Le circuit de l'amplificateur de cet appareil est défaillant. Coupez l'alimentation et contactez le conseiller du service DENON.</li> </ul>	-
L'appareil ne fonctionne pas correctement.	<ul style="list-style-type: none"> <li>Réinitialisez le microprocesseur.</li> </ul>	<a href="#">150</a>

## [HDMI]

Symptôme	Cause/Solution	Page
Aucun signal audio n'est transmis avec la connexion HDMI.	<ul style="list-style-type: none"> <li>Vérifiez la connexion des connecteurs HDMI.</li> <li>Pour diffuser un flux audio HDMI par les enceintes, paramétrez l'option "Sortie audio HDMI" du menu sur "AVR".</li> <li>Pour diffuser un flux audio HDMI par la TV, paramétrez l'option "Sortie audio HDMI" du menu sur "TV".</li> </ul>	<a href="#">10</a> <a href="#">108</a>  <a href="#">108</a>
Aucun signal vidéo n'est transmis avec la connexion HDMI.	<ul style="list-style-type: none"> <li>Vérifiez la connexion des connecteurs HDMI.</li> <li>Réglez la source d'entrée de façon à la faire correspondre à la borne HDMI connectée.</li> <li>Vérifiez que le téléviseur est compatible avec le système de protection des droits d'auteur (HDCP). Si l'appareil est connecté à un matériel non compatible avec le système HDCP, le signal vidéo ne sera pas correctement transmis.</li> </ul>	<a href="#">10</a> <a href="#">10, 30</a>  <a href="#">11</a>
Lorsque l'on effectue les opérations suivantes sur des appareils compatibles avec la commande HDMI, les mêmes opérations ont lieu sur cet appareil.	<ul style="list-style-type: none"> <li>Paramétrez l'option "HDMI Contrôle" du menu sur "Arrêt". De plus, si vous ne voulez pas lier l'opération de mise hors tension avec les appareils compatibles avec la commande HDMI, réglez l'option "Désactiver commande" du menu sur "Arrêt".</li> </ul>	<a href="#">89, 108</a>
<ul style="list-style-type: none"> <li>Mise sous tension/hors tension</li> <li>Commutation des dispositifs de sortie audio</li> <li>Réglage du volume</li> <li>Commutation de la source d'entrée</li> </ul>		

## [Vidéo]

Symptôme	Cause/Solution	Page
Aucune image ne s'affiche.	<ul style="list-style-type: none"> <li>Vérifiez la connexion entre la borne de sortie vidéo de cet appareil et la borne d'entrée du téléviseur.</li> <li>Faites correspondre les réglages d'entrée à la borne d'entrée du téléviseur connecté à cet appareil.</li> </ul>	<a href="#">9, 13</a>  -

**[Audio]**

Symptôme	Cause/Solution	Page
Pas de signal audio.	<ul style="list-style-type: none"> <li>• Vérifiez les connexions de tous les appareils.</li> <li>• Vérifiez les connexions et configurations des enceintes.</li> <li>• Vérifiez que le matériel audio est sous tension.</li> <li>• Ajustez le volume principal.</li> <li>• Annulez le mode de sourdine.</li> <li>• Vérifiez la connexion à l'appareil de lecture et sélectionnez la source d'entrée appropriée.</li> <li>• Faites correspondre le mode d'entrée et la borne affectée comme borne d'entrée numérique.</li> <li>• Débranchez le casque audio. Aucun son n'est transmis depuis les enceintes quand le casque est branché.</li> </ul>	<p><a href="#">9, 10, 13, 14, 15, 16, 17, 18, 19, 20, 21</a></p> <p><a href="#">80, 81, 82, 83, 84, 85, 86</a></p> <p>–</p> <p><a href="#">31, 94</a></p> <p><a href="#">31, 94</a></p> <p><a href="#">30, 94</a></p> <p><a href="#">115</a></p> <p><a href="#">131</a></p>
Le volume n'augmente pas.	<ul style="list-style-type: none"> <li>• Le volume maximal défini est trop faible. Réglez le volume maximal à l'aide de l'option "Limite" du menu.</li> <li>• Il se peut que les appareils externes connectés aux bornes de sortie de l'appareil ne soient pas sous tension. Vérifiez l'alimentation des appareils externes connectés.</li> </ul>	<p><a href="#">105</a></p> <p>–</p>
Aucun son n'est émis par les enceintes surround.	<ul style="list-style-type: none"> <li>• Vérifiez que les enceintes surround sont branchées sur les bornes SURROUND.</li> </ul>	–
Aucun son n'est émis par l'enceinte surround arrière.	<ul style="list-style-type: none"> <li>• Vérifiez si "Mode affectation" est bien réglé pour émettre le son depuis les enceintes arrière surround.</li> <li>• Paramétrez l'option "Config. enceintes" – "Surr. arrière" du menu sur tout autre choix que "Aucun".</li> <li>• Réglez le mode audio sur une option autre que "STEREO" et "VIRTUAL".</li> </ul>	<p><a href="#">117</a></p> <p><a href="#">117</a></p> <p><a href="#">70</a></p>
L'enceinte avant-haut ne produit aucun son.	<ul style="list-style-type: none"> <li>• Vérifiez si "Mode affectation" est bien réglé pour émettre le son depuis les enceintes avant hautes.</li> <li>• Paramétrez l'option "Config. enceintes" – "Avant Haut" du menu sur tout autre choix que "Aucun".</li> </ul>	<p><a href="#">117</a></p> <p><a href="#">118</a></p>

Symptôme	Cause/Solution	Page
Aucun son n'est émis par le subwoofer.	<ul style="list-style-type: none"> <li>• Vérifiez les connexions du subwoofer.</li> <li>• Allumez le subwoofer.</li> <li>• Paramétrez l'option "Config. enceintes" – "Subwoofer" du menu sur le choix "Oui".</li> <li>• Si les options "Avant" et "Centrale" de "Config. enceintes" sont réglées sur "Large" et que "Mode subwoofer" est réglé sur "LFE", il se peut que les subwoofers n'émettent aucun son, suivant le signal d'entrée ou le mode audio sélectionné.</li> </ul>	<p><a href="#">80, 81, 82, 83, 84, 85, 86</a></p> <p>–</p> <p><a href="#">117</a></p> <p><a href="#">117, 118</a></p>
Le son DTS n'est pas émis.	<ul style="list-style-type: none"> <li>• Paramétrez l'option "Mode de décod." du menu sur le choix "Automatique" ou "DTS".</li> </ul>	<a href="#">115</a>
Les signaux audio Dolby TrueHD, DTS-HD, Dolby Digital Plus ne sont pas émis.	<ul style="list-style-type: none"> <li>• Effectuez les connexions HDMI.</li> </ul>	<a href="#">10</a>
Impossible de sélectionner le mode Dolby PLII ou le mode DTS NEO:6.	<ul style="list-style-type: none"> <li>• Vérifiez que les paramètres "Config. enceintes" – "Centrale" ou "Surround" sont réglés sur une option autre que "Aucun". Si vous utilisez un système d'enceintes 2.0/2.1 canaux, ce mode audio n'est pas disponible.</li> <li>• Si vous utilisez un casque, Dolby PLII ou DTS NEO:6 ne sont pas sélectionnables.</li> </ul>	<p><a href="#">117</a></p> <p>–</p>
Impossible de sélectionner Audyssey MultEQ® XT, Audyssey Dynamic EQ® et Audyssey Dynamic Volume®.	<ul style="list-style-type: none"> <li>• Choisissez un mode audio autre que "DIRECT" ou "PURE DIRECT".</li> <li>• Si vous utilisez un casque audio, Audyssey MultEQ® XT, Audyssey Dynamic EQ® et Audyssey Dynamic Volume® ne sont pas disponibles.</li> </ul>	<p><a href="#">70</a></p> <p>–</p>
Impossible de sélectionner Audyssey Dynamic EQ® et Audyssey Dynamic Volume®.	<ul style="list-style-type: none"> <li>• Lancez "Conf. Audyssey®".</li> </ul>	<a href="#">23, 87</a>
Impossible de sélectionner "Restorer".	<ul style="list-style-type: none"> <li>• Vérifiez que l'appareil reçoit un signal analogique ou un signal PCM (Fréq. échantillonnage.=44,1/48 kHz). Pour la lecture des signaux multi-canaux tels que Dolby Digital ou les signaux surround DTS, la fonction "Restorer" est inopérante.</li> <li>• Choisissez un mode audio autre que "DIRECT" ou "PURE DIRECT".</li> </ul>	<p><a href="#">104</a></p> <p><a href="#">70</a></p>

**[FM]**

Symptôme	Cause/Solution	Page
La réception est défaillante ou il y a beaucoup de parasites ou de distorsion.	<ul style="list-style-type: none"> <li>• Changez l'orientation ou la position de l'antenne.</li> <li>• Utilisez une antenne extérieure FM.</li> <li>• Éloignez l'antenne des autres câbles de connexion.</li> </ul>	<a href="#">20</a> <a href="#">20</a> <a href="#">20</a>





**[iPod / Dispositif mémoire USB / Radio Internet / Serveur média / Last.fm / Flickr / Spotify]**

Symptôme	Cause/Solution	Page
Impossible de lire l'iPod.	<ul style="list-style-type: none"> <li>• Certains iPod ne prennent pas en charge leur connexion directe au port iPod/USB.</li> </ul>	<a href="#">18</a>
Les noms de fichier ne s'affichent pas correctement ("...", etc.).	<ul style="list-style-type: none"> <li>• Des caractères qui ne peuvent pas être affichés sont utilisés. Il ne s'agit pas d'un dysfonctionnement. Sur cet appareil, les caractères qui ne peuvent pas être affichés sont remplacés par "." (points de suspension).</li> <li>• Des balises non valides sont utilisées pour les fichiers sur le dispositif mémoire USB connecté à cet appareil. Utilisez des balises prises en charge par cet appareil.</li> </ul>	–  <a href="#">35</a>
Lorsqu'un dispositif mémoire USB est connecté, le message "Pas de connexion" s'affiche.	<ul style="list-style-type: none"> <li>• L'appareil ne parvient pas à reconnaître le dispositif mémoire USB. Vérifiez la connexion.</li> <li>• Un dispositif mémoire USB non conforme aux standards de stockage de masse ou MTP a été connecté. Cet appareil prend en charge la classe de stockage de masse et les dispositifs mémoire USB compatibles MTP.</li> <li>• Un dispositif mémoire USB que l'appareil ne peut pas reconnaître a été connecté. Il ne s'agit pas d'un dysfonctionnement. DENON ne garantit pas que tous les dispositifs mémoire USB fonctionnent ou soient alimentés.</li> <li>• Le dispositif mémoire USB est connecté via un hub USB. Connectez le dispositif mémoire USB directement au port iPod/USB.</li> <li>• L'appareil prend en charge les structures de fichiers comportant jusqu'à 8 niveaux et un maximum de 5 000 sous-dossiers et fichiers par dossier. Modifiez la structure de fichiers du dispositif mémoire USB le cas échéant.</li> </ul>	<a href="#">18</a> – – –  <a href="#">35</a>
Impossible de lire les fichiers contenus sur un dispositif mémoire USB.	<ul style="list-style-type: none"> <li>• Le dispositif mémoire USB doit être au format FAT16 ou FAT32. Pour plus de détails, reportez-vous au mode d'emploi du dispositif mémoire USB.</li> <li>• Si le dispositif mémoire USB est divisé en plusieurs partitions, seuls les fichiers enregistrés dans la partition initiale peuvent être lus.</li> <li>• Les fichiers sont enregistrés dans un format incompatible. Enregistrez les fichiers dans un format compatible.</li> <li>• Vous tentez de lire un fichier protégé. Les fichiers protégés ne peuvent pas être lus sur cet appareil.</li> </ul>	– –  <a href="#">35</a>  <a href="#">35</a>



Symptôme	Cause/Solution	Page
Impossible de lire la radio Internet.	<ul style="list-style-type: none"> <li>• Le câble Ethernet n'est pas correctement connecté ou le réseau est déconnecté. Vérifiez l'état de la connexion.</li> <li>• Le programme émis n'est pas dans un format compatible. Seuls les programmes de radio Internet au format MP3 et WMA peuvent être lus sur cet appareil.</li> <li>• Le pare-feu de l'ordinateur ou du routeur a été activé. Vérifiez les réglages du pare-feu de l'ordinateur ou du routeur connecté à l'appareil.</li> <li>• La station radio n'émet pas en ce moment. Choisissez une station radio qui émet en ce moment.</li> <li>• L'adresse IP est incorrecte. Vérifiez l'adresse IP de l'appareil.</li> <li>• Il se peut que certaines stations radio n'émettent plus à certains moments de la journée. Dans ce cas, aucun contenu audio n'est diffusé, même en cas de réception de la station. Réessayez ultérieurement ou changez de station radio.</li> </ul>	<a href="#">21</a>  <a href="#">49</a> –  <a href="#">49</a>  <a href="#">121</a> –
Impossible de lire les fichiers contenus sur un ordinateur.	<ul style="list-style-type: none"> <li>• Les fichiers sont enregistrés dans un format incompatible. Enregistrez les fichiers dans un format compatible.</li> <li>• Vous tentez de lire un fichier protégé. Les fichiers protégés ne peuvent pas être lus sur cet appareil.</li> <li>• L'appareil et l'ordinateur sont connectés via un câble USB. Le port iPod/USB de l'appareil ne peut pas être utilisé pour connecter un ordinateur.</li> <li>• Les paramètres de partage des fichiers multimédias sont erronés. Modifiez-les afin que l'appareil puisse accéder aux dossiers situés sur votre ordinateur.</li> </ul>	<a href="#">52</a>  <a href="#">52</a> –  <a href="#">53</a>
Impossible de lire la musique contenue sur un stockage NAS.	<ul style="list-style-type: none"> <li>• Si vous utilisez un stockage NAS conforme à la norme DLNA, activez la fonction du serveur DLNA dans les paramètres du stockage NAS.</li> <li>• Sinon, lisez la musique via un ordinateur. Définissez la fonction de partage de fichiers multimédias de Windows Media Player et ajoutez le stockage NAS au dossier de lecture sélectionné.</li> <li>• Si la connexion est limitée, définissez l'équipement audio comme cible de la connexion.</li> </ul>	–  <a href="#">53</a> –
Impossible de trouver le serveur ou de s'y connecter.	<ul style="list-style-type: none"> <li>• Le pare-feu de l'ordinateur ou du routeur est activé. Vérifiez les réglages du pare-feu de l'ordinateur ou du routeur.</li> <li>• L'ordinateur n'est pas activé. Mettez l'ordinateur en marche.</li> <li>• Le serveur n'est pas actif. Activez le serveur.</li> <li>• L'adresse IP de l'appareil est incorrecte. Vérifiez l'adresse IP de l'appareil.</li> </ul>	– – – <a href="#">121</a>
Impossible de se connecter aux stations radio préréglées ou favorites.	<ul style="list-style-type: none"> <li>• La station radio n'émet pas en ce moment. Attendez un peu et réessayez.</li> <li>• La station radio n'est pas en service en ce moment. Il est impossible de se connecter aux stations radio qui ne sont plus en service.</li> </ul>	– –

Symptôme	Cause/Solution	Page
Aucune liste des stations ne s'affiche.	<ul style="list-style-type: none"> <li>La connexion au réseau est instable. Reconnectez-vous au réseau ou redéfinissez les paramètres "Réseau" dans le menu.</li> </ul>	<a href="#">21</a> , <a href="#">122</a>
Impossible de se connecter à certaines stations radio et "Serveur de la station radio saturé" ou "Connexion inactive" s'affiche.	<ul style="list-style-type: none"> <li>La station est saturée ou n'émet pas en ce moment. Attendez un peu et réessayez.</li> </ul>	–
Coupures du son pendant la lecture.	<ul style="list-style-type: none"> <li>La vitesse de transfert du signal du réseau ou du dispositif mémoire USB est faible ou les lignes de communication ou la station radio sont saturées. Il ne s'agit pas d'un dysfonctionnement. Le son risque d'être coupé pendant la lecture d'émission au débit élevé, selon les conditions de la communication.</li> </ul>	–
La qualité du son est mauvaise ou des bruits sont perceptibles pendant la lecture.	<ul style="list-style-type: none"> <li>Le débit du fichier lu est faible. Il ne s'agit pas d'un dysfonctionnement. Il ne s'agit pas d'un dysfonctionnement.</li> </ul>	–

#### [AirPlay]

Symptôme	Cause/Solution	Page
L'icône AirPlay  n'apparaît pas dans iTunes ou sur l'iPhone/iPod touch/iPad.	<ul style="list-style-type: none"> <li>Cette unité et l'ordinateur ou l'iPhone/iPod touch/iPad ne sont pas connectés au même réseau (LAN). Connectez l'ordinateur ou l'iPhone/iPod touch/iPad au même réseau que cette unité.</li> <li>iTunes ou l'iPhone/iPod touch/iPad ne comportent pas le micrologiciel prenant en charge l'AirPlay installé. Installez le dernier micrologiciel.</li> </ul>	<a href="#">21</a> <a href="#">127</a>
Aucun son.	<ul style="list-style-type: none"> <li>Le volume dans iTunes ou sur l'iPhone/iPod touch/iPad est réglé au minimum. Réglez le volume au niveau optimum.</li> <li>Cette unité n'est pas sélectionnée dans l'écran qui s'affiche lorsqu'iTunes ou l'iPhone/iPod touch/iPad est lancé. Lancez iTunes allumez l'iPhone/iPod touch/iPad, cliquez sur l'icône AirPlay  sur l'écran qui s'affiche, puis sélectionnez cette unité.</li> <li>La lecture AirPlay ne démarre pas. Cliquez sur le bouton  dans iTunes ou appuyez sur le bouton  de l'iPhone/iPod touch/iPad.</li> </ul>	– <a href="#">68</a> –
Lorsque vous utilisez AirPlay avec un iPhone/iPod touch/iPad, le son est entrecoupé ou AirPlay ne fonctionne pas.	<ul style="list-style-type: none"> <li>Quittez l'application exécutée en arrière-plan de l'iPhone/iPod touch/iPad, puis utilisez AirPlay pour lire vos fichiers.</li> <li>Lorsque vous lisez du contenu via une connexion sans fil, les conditions extérieures peuvent empêcher le bon fonctionnement de l'appareil. Pour résoudre ce problème, modifiez l'environnement réseau. Réduisez par exemple la distance jusqu'au point d'accès du réseau local sans fil.</li> <li>Effectuez une mise à niveau vers la dernière version de l'application iPhone/iPod touch/iPad ou iTunes.</li> </ul>	– – –

#### [Télécommande]



Symptôme	Cause/Solution	Page
Impossible de commander l'appareil avec la télécommande.	<ul style="list-style-type: none"> <li>Les piles sont usées. Remplacez-les par des piles neuves.</li> <li>Faites fonctionner la télécommande à une distance d'environ 7 m de cet appareil et à un angle de 30°.</li> <li>Retirez tout obstacle se trouvant entre cet appareil et la télécommande.</li> <li>Insérez les piles en respectant la polarité indiquée par les repères  et .</li> <li>Le capteur de télécommande de l'appareil est exposé à une forte lumière (soleil, lampe fluorescente de type inverseur, etc.). Déplacez l'appareil afin que le capteur de télécommande ne soit plus exposé à une forte lumière.</li> <li>Le réglage de la zone à utiliser ne correspond pas. Appuyez sur <b>MAIN</b> ou <b>ZONE2</b> pour sélectionner la zone à utiliser.</li> </ul>	<a href="#">135</a> <a href="#">135</a> <a href="#">135</a> <a href="#">135</a> <a href="#">135</a> <a href="#">24</a> , <a href="#">94</a>

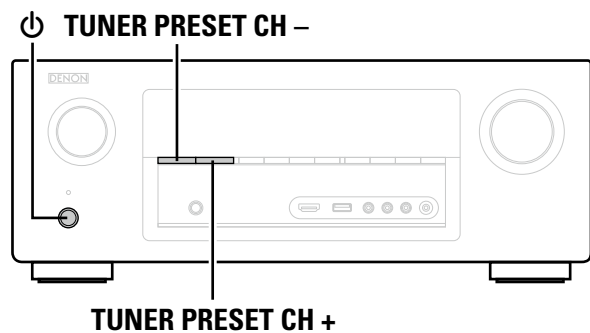

## Réinitialisation du microprocesseur

Effectuez cette procédure si l'affichage est anormal ou si aucune opération ne peut être effectuée. Lorsque le microprocesseur est réinitialisé, tous les réglages sont ramenés à leur valeur par défaut.



- 1** Eteignez l'appareil à l'aide de .
- 2** Appuyez sur  ON/STANDBY tout en maintenant simultanément enfoncées les touches **TUNER PRESET CH +** et **TUNER PRESET CH -**.
- 3** Lorsque l'affichage commence à clignoter à intervalles d'environ 1 seconde, relâchez les deux touches.



Si à l'étape 3 l'affichage ne clignote pas à intervalles d'environ 1 seconde, recommencez à partir de l'étape 1.

# Spécifications

## ❑ Section audio

### • Amplificateur de puissance

#### Puissance nominale:

Avant:  
95 W + 95 W (8 Ω, 20 Hz – 20 kHz avec 0,08 % T.H.D.)  
125 W + 125 W (6 Ω, 1 kHz avec 0,7 % T.H.D.)

#### Centrale:

95 W (8 Ω, 20 Hz – 20 kHz avec 0,08 % T.H.D.)  
125 W (6 Ω, 1 kHz avec 0,7 % T.H.D.)

#### Surround:

95 W + 95 W (8 Ω, 20 Hz – 20 kHz avec 0,08 % T.H.D.)  
125 W + 125 W (6 Ω, 1 kHz avec 0,7 % T.H.D.)

#### Surround arrière:

95 W + 95 W (8 Ω, 20 Hz – 20 kHz avec 0,08 % T.H.D.)  
125 W + 125 W (6 Ω, 1 kHz avec 0,7 % T.H.D.)

6 – 16 Ω

#### Bornes de sortie:

### • Analogique

#### Sensibilité d'entrée /

#### Impédance d'entrée:

200 mV/47 kΩ

#### Réponse en fréquence:

10 Hz – 100 kHz — +1, –3 dB (mode DIRECT)

#### S/B:

100 dB (IHF-A chargée, mode DIRECT)

## ❑ Section vidéo

### • Bornes vidéo standard

Niveau d'entrée/sortie et impédance: 1 Vp-p, 75 Ω

Réponse en fréquence: 5 Hz – 10 MHz — 0, –3 dB

## ❑ Section tuner

### [FM]

(Remarque:  $\mu\text{V}$  à 75 Ω, 0 dBf =  $1 \times 10^{-15}$  W)

#### Plage de réception:

87,5 MHz – 108,0 MHz

#### Sensibilité utile:

1,2  $\mu\text{V}$  (12,8 dBf)

#### Sensibilité seuil 50 dB:

MONO 2,8  $\mu\text{V}$  (20,2 dBf)

#### S/B :

MONO 70 dB (IHF-A chargée, mode DIRECT)

STEREO 67 dB (IHF-A chargée, mode DIRECT)

#### Distorsion harmonique totale:

MONO 0,7 % (1 kHz)

STEREO 1,0 % (1 kHz)

## ❑ Généralités

#### Alimentation:

CA 230 V, 50/60 Hz

#### Consommation:

500 W

#### Consommation électrique en mode de veille:

0,1 W

#### Consommation électrique en mode de CEC veille:

0,5 W

#### Consommation électrique en mode veille réseau :

2,7 W

Pour des raisons d'amélioration, les caractéristiques et l'apparence sont susceptibles d'être modifiées sans avertissement préalable.

## Index

### 👉 Chiffres

2.1 canaux .....	85
3D .....	11
5.1 canaux .....	78, 83
6.1 canaux .....	78, 82
7.1 canaux .....	77, 78, 80, 81

### 👉 A

Accessoires .....	2
Accord direct .....	40
Adobe RGB color / Adobe YCC601 color .....	143
Affect. Ampli .....	117
Affectation des entrées .....	113
Affichage .....	132
Affichage info .....	110
Affichage volume .....	110
Affich. Audio .....	111
Afficheur façade .....	126
Affich.Last.fm .....	123
Aigüs .....	104
AirPlay .....	68, 143
Ajoutez nouvelle option .....	128
Ajust.EQ .....	106
ALAC .....	143
Aléatoire .....	34, 65
Amplificateur .....	108
Antenne intérieure FM .....	20
App Store .....	143
ARC .....	8
Atténuateur .....	126
Audio .....	101, 111
Audyssey .....	105
Audyssey Dynamic EQ® .....	106, 143
Audyssey Dynamic Volume® .....	106, 143
Audyssey MultEQ® XT .....	105, 143
Avant A/B (Connexion) .....	78, 84
Avant Haut .....	118

### 👉 C

Câble .....	
Câble audio .....	12
Câble d'enceinte .....	80, 81, 82, 83, 84, 85, 86
Câble Ethernet .....	12
Câble HDMI .....	9, 10
Câble numérique coaxial .....	12
Câble optique .....	12
Câble subwoofer .....	80, 81, 82, 83, 84, 85, 86
Câble vidéo .....	12
Câble vidéo composante .....	12
Caractères .....	100
Casque .....	131
Centre largeur .....	102
Centrer image .....	102
Circuit de protection .....	143
Commande de tonalités .....	104
Compens. niveau réf. .....	106
Compress. Dyn. .....	102
Condensation .....	3
Conf. Audyssey® .....	23, 87
Config. de ZONE2 .....	125
Config. enceintes .....	117
Config. enceintes avant .....	119
Config. HDMI .....	108
Config. manuelle .....	117
Connexion .....	
Caméscope numérique .....	10, 17
Commande d'un boîtier .....	10, 14
Console de jeux .....	10
Cordon d'alimentation .....	22
Dispositif mémoire USB .....	18
Enceintes .....	79
FM .....	20
HDMI .....	7
iPod (USB) .....	18
Lecteur Blu-ray Disc .....	10, 16
Lecteur CD .....	19
Lecteur DVD .....	10, 15
Media Player .....	10
Réseau domestique (LAN) .....	21
Tuner satellite .....	14
TV .....	9, 13
TV par câble .....	14

Content Type .....	11
Contraste .....	108
Contrôle HDMI .....	89
Contrôle Internet .....	92
Contrôle IP .....	121
Conversion vidéo .....	6, 109
Copie courbe .....	106
Coupure temporaire du son .....	31
Crossover .....	119

### 👉 D

Deep Color .....	11, 143
Décal audio .....	105
Dépistage des pannes .....	146
Désactiver commande .....	109
Dialogue .....	104
Diaporama .....	67
Dimension .....	102
Distances .....	118
DLNA .....	143
Dolby .....	
Dolby Digital .....	74, 143
Dolby Digital EX .....	74, 143
Dolby Digital Plus .....	74, 143
DOLBY Pro Logic .....	74
Dolby Pro Logic II .....	74, 143
Dolby Pro Logic IIx .....	74, 143
Dolby Pro Logic IIz .....	74, 143
Dolby TrueHD .....	74, 143
Double amplificateur .....	86
DTS .....	143
DTS 96/24 .....	74, 143
DTS Digital Surround .....	143
DTS-ES Discrete 6.1 .....	74, 143
DTS-ES Matrix 6.1 .....	74, 144
DTS Express .....	74, 144
DTS-HD .....	74, 144
DTS-HD High Resolution Audio .....	144
DTS-HD Master Audio .....	144
DTS NEO:6™ Surround .....	74, 144
Durée de délai .....	103
Dynamic EQ .....	106
Dynamic Volume .....	106

### 👉 E

Échelle .....	105
Echelle(scaler) i/p .....	109
Eff. basses fréq. .....	102
Enceinte avant-haut .....	78, 81
Enceintes .....	116
Configuration .....	23, 87
Connexion .....	79
Installation .....	77
Enceintes surround arrière .....	77, 78, 80, 82
Entrées .....	112
EQ cinéma .....	102

### 👉 F

FLAC .....	144
Flickr .....	56, 60
FM .....	38
Format .....	111
Format TV .....	111
Fréquence d'échantillonnage .....	144

### 👉 G

Gain haut .....	103
Gamme dynamique .....	144
Général .....	124
Gestion intensité .....	102
Graphic EQ .....	106
Graves .....	104, 118

### 👉 H

HDCP .....	11, 144
HDMI .....	7, 11, 144
HDMI Contrôle .....	108

### 👉 I

Impédance des enceintes .....	79, 144
Informations .....	110, 121, 126
Audio .....	126
Micrologiciel .....	127
Vidéo .....	126
ZONE .....	127
iTunes .....	144

<b>L</b>	
Langue .....	125
Last.fm .....	56, 57
Lecture	
ALAC.....	35, 52
Directe .....	70, 75
Dispositif mémoire USB .....	35
FLAC.....	35, 52
Flickr .....	60
FM .....	38
Internet Radio .....	49
iPod (USB).....	32
JPEG .....	35, 52
Last.fm.....	56, 57
Lecteur Blu-ray Disc.....	31
Lecteur CD.....	31
Lecteur DVD .....	31
Mode d'écoute original .....	75
MP3 .....	35, 49, 52
MPEG-4 AAC .....	35, 52
NAS.....	52
PC .....	52
PTY .....	46
Pure direct .....	70, 75
RDS.....	45
Spotify.....	62
Stéréo.....	75
Texte Radio.....	48
TP.....	47
WAV.....	35, 52
WMA .....	35, 49, 52
ZONE2 .....	94
LFE .....	144
Limite .....	105
Limite volume .....	125
Luminance.....	108

<b>M</b>	
MAIN ZONE .....	144
Marque commerciale .....	136
Masquer les sources .....	114
Mémoire des favoris .....	66
Mém. Préréglages.....	42
Mém. préregl. Auto.....	41
Messages d'erreur (Conf. Audyssey®).....	28
Mettre à jour .....	127
Micrologiciel.....	127
Minuterie sommeil .....	90, 95
Mise sous tension.....	30
Mixage réducteur .....	144
Mode .....	104
Mode d'écoute.....	70
Mode de décod. ....	115
Mode de fonct. ....	33
Mode d'entrée .....	115
Mode Maintenance .....	123
Mode navigation.....	32, 33
Mode progressif.....	110
Mode Réglage .....	39
Mode son .....	70, 137
Mode télécomman. ....	32, 33
Mode vidéo .....	109
Modifier .....	121
MP3.....	144
MPEG.....	144
MultEQ® XT.....	105

<b>N</b>	
Niveau canal Droit .....	125
Niveau canal Gauche.....	125
Niveau de démarrage.....	105
Niveau des sources.....	115
Niveau dialogue.....	104
Niveau sourdine .....	105, 125
Niveau sub. ....	104
Niveaux .....	119
Niveaux des effets .....	103
Nom convivial.....	121
Nom préreglé .....	43
Notification .....	128

<b>P</b>	
Panneau arrière .....	133
Panneau avant.....	131
Panorama .....	102
Paramètres surr. ....	102
Passer préreglage .....	44
Plan du menu de l'interface graphique.....	96
Position d'écoute .....	23
Progressif .....	144
PTY.....	46

<b>R</b>	
Rapport d'aspect .....	110
RDS .....	45
Recherche textuelle .....	64
Réduction bruit .....	108
Réglage de la télécommande.....	24, 87
Réglage du subwoofer .....	24
Réglage du volume principal .....	31
Réglages .....	122
Réglages image.....	108
Réglages sorties.....	109
Réinitialisation du microprocesseur.....	150
Renommer les sources .....	114
Renommer zone.....	125
Répéter .....	34, 65
Réseau .....	29, 120
Résolution .....	110
Restorer .....	104

<b>S</b>	
Saisie de caractères .....	100
Saturation .....	108
Selct H-P .....	106
Sélect. Entrées.....	115
Sélection de la source d'entrée.....	30
Sélection rapide.....	91
Sélect. Rapid.Nom .....	125
Sélect. Vidéo .....	115
Signal d'entrée .....	139
Sortie audio HDMI.....	108
Source veille.....	109
Spotify .....	56, 62
Subwoofer.....	104
Supprimer les favoris .....	67
Surr. arrière .....	117
sYCC601 color.....	144
Sync. labiale auto .....	108, 144

<b>T</b>	
Taille de la pièce.....	103
Teinte .....	108
Télécommande .....	134
Insertion des piles.....	135
Texte Radio .....	48
Tonalité.....	104
TP .....	47

<b>V</b>	
Veille auto.....	125
Vérif.paramètres.....	29
Verrou de config.....	129
Verrouillez.....	129
Vidéo .....	107
Voir les images.....	67
Vol. allumage.....	125
Volume .....	105, 110
vTuner .....	51, 144

<b>W</b>	
Windows Media DRM.....	145
Windows Media Player .....	145
WMA .....	145

<b>X</b>	
x.v.Color .....	145

<b>Z</b>	
ZONE2.....	94, 132, 145

## Licence

**Cette section décrit la licence logicielle utilisée pour cet appareil. Pour maintenir le contenu correct, l'(anglais) original est utilisé.**

### Boost

<http://www.boost.org/>

Boost Software License - Version 1.0 - August 17th, 2003

Permission is hereby granted, free of charge, to any person or organization obtaining a copy of the software and accompanying documentation covered by this license (the "Software") to use, reproduce, display, distribute, execute, and transmit the Software, and to prepare derivative works of the Software, and to permit third-parties to whom the Software is furnished to do so, all subject to the following:

The copyright notices in the Software and this entire statement, including the above license grant, this restriction and the following disclaimer, must be included in all copies of the Software, in whole or in part, and all derivative works of the Software, unless such copies or derivative works are solely in the form of machine-executable object code generated by a source language processor.

THE SOFTWARE IS PROVIDED "AS IS", WITHOUT WARRANTY OF ANY KIND, EXPRESS OR IMPLIED, INCLUDING BUT NOT LIMITED TO THE WARRANTIES OF MERCHANTABILITY, FITNESS FOR A PARTICULAR PURPOSE, TITLE AND NON-INFRINGEMENT. IN NO EVENT SHALL THE COPYRIGHT HOLDERS OR ANYONE DISTRIBUTING THE SOFTWARE BE LIABLE FOR ANY DAMAGES OR OTHER LIABILITY, WHETHER IN CONTRACT, TORT OR OTHERWISE, ARISING FROM, OUT OF OR IN CONNECTION WITH THE SOFTWARE OR THE USE OR OTHER DEALINGS IN THE SOFTWARE.

### Expat

<http://www.jclark.com/xml/expat.html>

Expat License. Copyright (c) 1998, 1999, 2000 Thai Open Source Software Center Ltd

Permission is hereby granted, free of charge, to any person obtaining a copy of this software and associated documentation files (the "Software"), to deal in the Software without restriction, including without limitation the rights to use, copy, modify, merge, publish, distribute, sublicense, and/or sell copies of the Software, and to permit persons to whom the Software is furnished to do so, subject to the following conditions:

The above copyright notice and this permission notice shall be included in all copies or substantial portions of the Software.

THE SOFTWARE IS PROVIDED "AS IS", WITHOUT WARRANTY OF ANY KIND, EXPRESS OR IMPLIED, INCLUDING BUT NOT LIMITED TO THE WARRANTIES OF MERCHANTABILITY, FITNESS FOR A PARTICULAR PURPOSE AND NON-INFRINGEMENT. IN NO EVENT SHALL THE AUTHORS OR COPYRIGHT HOLDERS BE LIABLE FOR ANY CLAIM, DAMAGES OR OTHER LIABILITY, WHETHER IN AN ACTION OF CONTRACT, TORT OR OTHERWISE, ARISING FROM, OUT OF OR IN CONNECTION WITH THE SOFTWARE OR THE USE OR OTHER DEALINGS IN THE SOFTWARE.

### FastDelegate

<http://www.codeproject.com/KB/cpp/FastDelegate.aspx>

THE WORK (AS DEFINED BELOW) IS PROVIDED UNDER THE TERMS OF THIS CODE PROJECT OPEN LICENSE ("LICENSE"). THE WORK IS PROTECTED BY COPYRIGHT AND/OR OTHER APPLICABLE LAW. ANY USE OF THE WORK OTHER THAN AS AUTHORIZED UNDER THIS LICENSE OR COPYRIGHT LAW IS PROHIBITED.

BY EXERCISING ANY RIGHTS TO THE WORK PROVIDED HEREIN, YOU ACCEPT AND AGREE TO BE BOUND BY THE TERMS OF THIS LICENSE. THE AUTHOR GRANTS YOU THE RIGHTS CONTAINED HEREIN IN CONSIDERATION OF YOUR ACCEPTANCE OF SUCH TERMS AND CONDITIONS. IF YOU DO NOT AGREE TO ACCEPT AND BE BOUND BY THE TERMS OF THIS LICENSE, YOU CANNOT MAKE ANY USE OF THE WORK.

- Definitions.
  - "Articles" means, collectively, all articles written by Author which describes how the Source Code and Executable Files for the Work may be used by a user.
  - "Author" means the individual or entity that offers the Work under the terms of this License.
  - "Derivative Work" means a work based upon the Work or upon the Work and other pre-existing works.
  - "Executable Files" refer to the executables, binary files, configuration and any required data files included in the Work.
  - "Publisher" means the provider of the website, magazine, CD-ROM, DVD or other medium from or by which the Work is obtained by You.
  - "Source Code" refers to the collection of source code and configuration files used to create the Executable Files.
  - "Standard Version" refers to such a Work if it has not been modified, or has been modified in accordance with the consent of the Author, such consent being in the full discretion of the Author.
  - "Work" refers to the collection of files distributed by the Publisher, including the Source Code, Executable Files, binaries, data files, documentation, whitepapers and the Articles.
  - "You" is you, an individual or entity wishing to use the Work and exercise your rights under this License.
- Fair Use/Fair Use Rights. Nothing in this License is intended to reduce, limit, or restrict any rights arising from fair use, fair dealing, first sale or other limitations on the exclusive rights of the copyright owner under copyright law or other applicable laws.

- License Grant. Subject to the terms and conditions of this License, the Author hereby grants You a worldwide, royalty-free, non-exclusive, perpetual (for the duration of the applicable copyright) license to exercise the rights in the Work as stated below:
  - You may use the standard version of the Source Code or Executable Files in Your own applications.
  - You may apply bug fixes, portability fixes and other modifications obtained from the Public Domain or from the Author. A Work modified in such a way shall still be considered the standard version and will be subject to this License.
  - You may otherwise modify Your copy of this Work (excluding the Articles) in any way to create a Derivative Work, provided that You insert a prominent notice in each changed file stating how, when and where You changed that file.
  - You may distribute the standard version of the Executable Files and Source Code or Derivative Work in aggregate with other (possibly commercial) programs as part of a larger (possibly commercial) software distribution.
  - The Articles discussing the Work published in any form by the author may not be distributed or republished without the Author's consent. The author retains copyright to any such Articles. You may use the Executable Files and Source Code pursuant to this License but you may not repost or republish or otherwise distribute or make available the Articles, without the prior written consent of the Author.
- Any subroutines or modules supplied by You and linked into the Source Code or Executable Files this Work shall not be considered part of this Work and will not be subject to the terms of this License.
- Patent License. Subject to the terms and conditions of this License, each Author hereby grants to You a perpetual, worldwide, non-exclusive, no-charge, royalty-free, irrevocable (except as stated in this section) patent license to make, have made, use, import, and otherwise transfer the Work.
- Restrictions. The license granted in Section 3 above is expressly made subject to and limited by the following restrictions:
  - You agree not to remove any of the original copyright, patent, trademark, and attribution notices and associated disclaimers that may appear in the Source Code or Executable Files.
  - You agree not to advertise or in any way imply that this Work is a product of Your own.
  - The name of the Author may not be used to endorse or promote products derived from the Work without the prior written consent of the Author.
  - You agree not to sell, lease, or rent any part of the Work. This does not restrict you from including the Work or any part of the Work inside a larger software distribution that itself is being sold. The Work by itself, though, cannot be sold, leased or rented.

- You may distribute the Executable Files and Source Code only under the terms of this License, and You must include a copy of, or the Uniform Resource Identifier for, this License with every copy of the Executable Files or Source Code You distribute and ensure that anyone receiving such Executable Files and Source Code agrees that the terms of this License apply to such Executable Files and/or Source Code. You may not offer or impose any terms on the Work that alter or restrict the terms of this License or the recipients' exercise of the rights granted hereunder. You may not sublicense the Work. You must keep intact all notices that refer to this License and to the disclaimer of warranties. You may not distribute the Executable Files or Source Code with any technological measures that control access or use of the Work in a manner inconsistent with the terms of this License.
  - You agree not to use the Work for illegal, immoral or improper purposes, or on pages containing illegal, immoral or improper material. The Work is subject to applicable export laws. You agree to comply with all such laws and regulations that may apply to the Work after Your receipt of the Work.
- Representations, Warranties and Disclaimer. THIS WORK IS PROVIDED "AS IS", "WHERE IS" AND "AS AVAILABLE", WITHOUT ANY EXPRESS OR IMPLIED WARRANTIES OR CONDITIONS OR GUARANTEES. YOU, THE USER, ASSUME ALL RISK IN ITS USE, INCLUDING COPYRIGHT INFRINGEMENT, PATENT INFRINGEMENT, SUITABILITY, ETC. AUTHOR EXPRESSLY DISCLAIMS ALL EXPRESS, IMPLIED OR STATUTORY WARRANTIES OR CONDITIONS, INCLUDING WITHOUT LIMITATION, WARRANTIES OR CONDITIONS OF MERCHANTABILITY, MERCHANTABLE QUALITY OR FITNESS FOR A PARTICULAR PURPOSE, OR ANY WARRANTY OF TITLE OR NON-INFRINGEMENT, OR THAT THE WORK (OR ANY PORTION THEREOF) IS CORRECT, USEFUL, BUG-FREE OR FREE OF VIRUSES. YOU MUST PASS THIS DISCLAIMER ON WHENEVER YOU DISTRIBUTE THE WORK OR DERIVATIVE WORKS.
  - Indemnity. You agree to defend, indemnify and hold harmless the Author and the Publisher from and against any claims, suits, losses, damages, liabilities, costs, and expenses (including reasonable legal or attorneys' fees) resulting from or relating to any use of the Work by You.
  - Limitation on Liability. EXCEPT TO THE EXTENT REQUIRED BY APPLICABLE LAW, IN NO EVENT WILL THE AUTHOR OR THE PUBLISHER BE LIABLE TO YOU ON ANY LEGAL THEORY FOR ANY SPECIAL, INCIDENTAL, CONSEQUENTIAL, PUNITIVE OR EXEMPLARY DAMAGES ARISING OUT OF THIS LICENSE OR THE USE OF THE WORK OR OTHERWISE, EVEN IF THE AUTHOR OR THE PUBLISHER HAS BEEN ADVISED OF THE POSSIBILITY OF SUCH DAMAGES.

9. Termination.

- a. This License and the rights granted hereunder will terminate automatically upon any breach by You of any term of this License. Individuals or entities who have received Derivative Works from You under this License, however, will not have their licenses terminated provided such individuals or entities remain in full compliance with those licenses. Sections 1, 2, 6, 7, 8, 9, 10 and 11 will survive any termination of this License.
  - b. If You bring a copyright, trademark, patent or any other infringement claim against any contributor over infringements You claim are made by the Work, your License from such contributor to the Work ends automatically.
  - c. Subject to the above terms and conditions, this License is perpetual (for the duration of the applicable copyright in the Work). Notwithstanding the above, the Author reserves the right to release the Work under different license terms or to stop distributing the Work at any time; provided, however that any such election will not serve to withdraw this License (or any other license that has been, or is required to be, granted under the terms of this License), and this License will continue in full force and effect unless terminated as stated above.
10. Publisher. The parties hereby confirm that the Publisher shall not, under any circumstances, be responsible for and shall not have any liability in respect of the subject matter of this License. The Publisher makes no warranty whatsoever in connection with the Work and shall not be liable to You or any party on any legal theory for any damages whatsoever, including without limitation any general, special, incidental or consequential damages arising in connection to this license. The Publisher reserves the right to cease making the Work available to You at any time without notice
11. Miscellaneous
- a. This License shall be governed by the laws of the location of the head office of the Author or if the Author is an individual, the laws of location of the principal place of residence of the Author.
  - b. If any provision of this License is invalid or unenforceable under applicable law, it shall not affect the validity or enforceability of the remainder of the terms of this License, and without further action by the parties to this License, such provision shall be reformed to the minimum extent necessary to make such provision valid and enforceable.
  - c. No term or provision of this License shall be deemed waived and no breach consented to unless such waiver or consent shall be in writing and signed by the party to be charged with such waiver or consent.
  - d. This License constitutes the entire agreement between the parties with respect to the Work licensed herein. There are no understandings, agreements or representations with respect to the Work not specified herein. The Author shall not be bound by any additional provisions that may appear in any communication from You. This License may not be modified without the mutual written agreement of the Author and You

### libogg

<http://www.xiph.org/ogg/>

Copyright (c) 2002, Xiph.org Foundation

Redistribution and use in source and binary forms, with or without modification, are permitted provided that the following conditions are met:

- Redistributions of source code must retain the above copyright notice, this list of conditions and the following disclaimer.
- Redistributions in binary form must reproduce the above copyright notice, this list of conditions and the following disclaimer in the documentation and/or other materials provided with the distribution.
- Neither the name of the Xiph.org Foundation nor the names of its contributors may be used to endorse or promote products derived from this software without specific prior written permission.

THIS SOFTWARE IS PROVIDED BY THE COPYRIGHT HOLDERS AND CONTRIBUTORS "AS IS" AND ANY EXPRESS OR IMPLIED WARRANTIES, INCLUDING, BUT NOT LIMITED TO, THE IMPLIED WARRANTIES OF MERCHANTABILITY AND FITNESS FOR A PARTICULAR PURPOSE ARE DISCLAIMED. IN NO EVENT SHALL THE FOUNDATION OR CONTRIBUTORS BE LIABLE FOR ANY DIRECT, INDIRECT, INCIDENTAL, SPECIAL, EXEMPLARY, OR CONSEQUENTIAL DAMAGES (INCLUDING, BUT NOT LIMITED TO, PROCUREMENT OF SUBSTITUTE GOODS OR SERVICES; LOSS OF USE, DATA, OR PROFITS; OR BUSINESS INTERRUPTION) HOWEVER CAUSED AND ON ANY THEORY OF LIABILITY, WHETHER IN CONTRACT, STRICT LIABILITY, OR TORT (INCLUDING NEGLIGENCE OR OTHERWISE) ARISING IN ANY WAY OUT OF THE USE OF THIS SOFTWARE, EVEN IF ADVISED OF THE POSSIBILITY OF SUCH DAMAGE.

### libvorbis

<http://www.xiph.org/vorbis/>

Copyright (c) 2002-2004 Xiph.org Foundation

Redistribution and use in source and binary forms, with or without modification, are permitted provided that the following conditions are met:

- Redistributions of source code must retain the above copyright notice, this list of conditions and the following disclaimer.
- Redistributions in binary form must reproduce the above copyright notice, this list of conditions and the following disclaimer in the documentation and/or other materials provided with the distribution.
- Neither the name of the Xiph.org Foundation nor the names of its contributors may be used to endorse or promote products derived from this software without specific prior written permission.

THIS SOFTWARE IS PROVIDED BY THE COPYRIGHT HOLDERS AND CONTRIBUTORS "AS IS" AND ANY EXPRESS OR IMPLIED WARRANTIES, INCLUDING, BUT NOT LIMITED TO, THE IMPLIED WARRANTIES OF MERCHANTABILITY AND FITNESS FOR A PARTICULAR PURPOSE ARE DISCLAIMED. IN NO EVENT SHALL THE FOUNDATION OR CONTRIBUTORS BE LIABLE FOR ANY DIRECT, INDIRECT, INCIDENTAL, SPECIAL, EXEMPLARY, OR CONSEQUENTIAL DAMAGES (INCLUDING, BUT NOT LIMITED TO, PROCUREMENT OF SUBSTITUTE GOODS OR SERVICES; LOSS OF USE, DATA, OR PROFITS; OR BUSINESS INTERRUPTION) HOWEVER CAUSED AND ON ANY THEORY OF LIABILITY, WHETHER IN CONTRACT, STRICT LIABILITY, OR TORT (INCLUDING NEGLIGENCE OR OTHERWISE) ARISING IN ANY WAY OUT OF THE USE OF THIS SOFTWARE, EVEN IF ADVISED OF THE POSSIBILITY OF SUCH DAMAGE.

### Tremolo

<http://wss.co.uk/pinknoise/tremolo>

Copyright (C) 2002-2009 Xiph.org Foundation  
Copyright (C) 2009-2010 Robin Watts for Pinknoise Productions Ltd

Redistribution and use in source and binary forms, with or without modification, are permitted provided that the following conditions are met:

- Redistributions of source code must retain the above copyright notice, this list of conditions and the following disclaimer.
- Redistributions in binary form must reproduce the above copyright notice, this list of conditions and the following disclaimer in the documentation and/or other materials provided with the distribution.
- Neither the name of the Xiph.org Foundation nor the names of its contributors may be used to endorse or promote products derived from this software without specific prior written permission.

THIS SOFTWARE IS PROVIDED BY THE COPYRIGHT HOLDERS AND CONTRIBUTORS "AS IS" AND ANY EXPRESS OR IMPLIED WARRANTIES, INCLUDING, BUT NOT LIMITED TO, THE IMPLIED WARRANTIES OF MERCHANTABILITY AND FITNESS FOR A PARTICULAR PURPOSE ARE DISCLAIMED. IN NO EVENT SHALL THE FOUNDATION OR CONTRIBUTORS BE LIABLE FOR ANY DIRECT, INDIRECT, INCIDENTAL, SPECIAL, EXEMPLARY, OR CONSEQUENTIAL DAMAGES (INCLUDING, BUT NOT LIMITED TO, PROCUREMENT OF SUBSTITUTE GOODS OR SERVICES; LOSS OF USE, DATA, OR PROFITS; OR BUSINESS INTERRUPTION) HOWEVER CAUSED AND ON ANY THEORY OF LIABILITY, WHETHER IN CONTRACT, STRICT LIABILITY, OR TORT (INCLUDING NEGLIGENCE OR OTHERWISE) ARISING IN ANY WAY OUT OF THE USE OF THIS SOFTWARE, EVEN IF ADVISED OF THE POSSIBILITY OF SUCH DAMAGE.

### Tremor

<http://wiki.xiph.org/index.php/Tremor>

Copyright (c) 2002, Xiph.org Foundation

Redistribution and use in source and binary forms, with or without modification, are permitted provided that the following conditions are met:

- Redistributions of source code must retain the above copyright notice, this list of conditions and the following disclaimer.
- Redistributions in binary form must reproduce the above copyright notice, this list of conditions and the following disclaimer in the documentation and/or other materials provided with the distribution.
- Neither the name of the Xiph.org Foundation nor the names of its contributors may be used to endorse or promote products derived from this software without specific prior written permission.

THIS SOFTWARE IS PROVIDED BY THE COPYRIGHT HOLDERS AND CONTRIBUTORS "AS IS" AND ANY EXPRESS OR IMPLIED WARRANTIES, INCLUDING, BUT NOT LIMITED TO, THE IMPLIED WARRANTIES OF MERCHANTABILITY AND FITNESS FOR A PARTICULAR PURPOSE ARE DISCLAIMED. IN NO EVENT SHALL THE FOUNDATION OR CONTRIBUTORS BE LIABLE FOR ANY DIRECT, INDIRECT, INCIDENTAL, SPECIAL, EXEMPLARY, OR CONSEQUENTIAL DAMAGES (INCLUDING, BUT NOT LIMITED TO, PROCUREMENT OF SUBSTITUTE GOODS OR SERVICES; LOSS OF USE, DATA, OR PROFITS; OR BUSINESS INTERRUPTION) HOWEVER CAUSED AND ON ANY THEORY OF LIABILITY, WHETHER IN CONTRACT, STRICT LIABILITY, OR TORT (INCLUDING NEGLIGENCE OR OTHERWISE) ARISING IN ANY WAY OUT OF THE USE OF THIS SOFTWARE, EVEN IF ADVISED OF THE POSSIBILITY OF SUCH DAMAGE.

### Mersenne Twister

<http://www.math.sci.hiroshima-u.ac.jp/~m-mat/MT/MT2002/CODES/mt19937ar.c>

Copyright (C) 1997 - 2002, Makoto Matsumoto and Takuji Nishimura,  
All rights reserved.

Redistribution and use in source and binary forms, with or without modification, are permitted provided that the following conditions are met:

1. Redistributions of source code must retain the above copyright notice, this list of conditions and the following disclaimer.
2. Redistributions in binary form must reproduce the above copyright notice, this list of conditions and the following disclaimer in the documentation and/or other materials provided with the distribution.

- The names of its contributors may not be used to endorse or promote products derived from this software without specific prior written permission.

THIS SOFTWARE IS PROVIDED BY THE COPYRIGHT HOLDERS AND CONTRIBUTORS "AS IS" AND ANY EXPRESS OR IMPLIED WARRANTIES, INCLUDING, BUT NOT LIMITED TO, THE IMPLIED WARRANTIES OF MERCHANTABILITY AND FITNESS FOR A PARTICULAR PURPOSE ARE DISCLAIMED. IN NO EVENT SHALL THE COPYRIGHT OWNER OR CONTRIBUTORS BE LIABLE FOR ANY DIRECT, INDIRECT, INCIDENTAL, SPECIAL, EXEMPLARY, OR CONSEQUENTIAL DAMAGES (INCLUDING, BUT NOT LIMITED TO, PROCUREMENT OF SUBSTITUTE GOODS OR SERVICES; LOSS OF USE, DATA, OR PROFITS; OR BUSINESS INTERRUPTION) HOWEVER CAUSED AND ON ANY THEORY OF LIABILITY, WHETHER IN CONTRACT, STRICT LIABILITY, OR TORT (INCLUDING NEGLIGENCE OR OTHERWISE) ARISING IN ANY WAY OUT OF THE USE OF THIS SOFTWARE, EVEN IF ADVISED OF THE POSSIBILITY OF SUCH DAMAGE.

### ❏ **zlib**

<http://www.zlib.net/>

zlib.h – interface of the 'zlib' general purpose compression library version 1.2.3, July 18th, 2005

Copyright (C) 1995-2004 Jean-loup Gailly and Mark Adler

This software is provided 'as-is', without any express or implied warranty. In no event will the authors be held liable for any damages arising from the use of this software.

Permission is granted to anyone to use this software for any purpose, including commercial applications, and to alter it and redistribute it freely, subject to the following restrictions:

- The origin of this software must not be misrepresented; you must not claim that you wrote the original software. If you use this software in a product, an acknowledgment in the product documentation would be appreciated but is not required.
- Altered source versions must be plainly marked as such, and must not be misrepresented as being the original software.
- This notice may not be removed or altered from any source distribution.

Jean-loup Gailly [jloup@gzip.org](mailto:jloup@gzip.org), Mark Adler [madler@alumni.caltech.edu](mailto:madler@alumni.caltech.edu)

### ❏ **cURL**

<http://curl.haxx.se>

COPYRIGHT AND PERMISSION NOTICE

Copyright (c) 1996 - 2011, Daniel Stenberg, <[daniel@haxx.se](mailto:daniel@haxx.se)>.

All rights reserved.

Permission to use, copy, modify, and distribute this software for any purpose with or without fee is hereby granted, provided that the above copyright notice and this permission notice appear in all copies.

THE SOFTWARE IS PROVIDED "AS IS", WITHOUT WARRANTY OF ANY KIND, EXPRESS OR IMPLIED, INCLUDING BUT NOT LIMITED TO THE WARRANTIES OF MERCHANTABILITY, FITNESS FOR A PARTICULAR PURPOSE AND NONINFRINGEMENT OF THIRD PARTY RIGHTS. IN NO EVENT SHALL THE AUTHORS OR COPYRIGHT HOLDERS BE LIABLE FOR ANY CLAIM, DAMAGES OR OTHER LIABILITY, WHETHER IN AN ACTION OF CONTRACT, TORT OR OTHERWISE, ARISING FROM, OUT OF OR IN CONNECTION WITH THE SOFTWARE OR THE USE OR OTHER DEALINGS IN THE SOFTWARE.

Except as contained in this notice, the name of a copyright holder shall not be used in advertising or otherwise to promote the sale, use or other dealings in this Software without prior written authorization of the copyright holder.

### ❏ **c-ares**

<http://c-ares.haxx.se>

Copyright 1998 by the Massachusetts Institute of Technology.

Permission to use, copy, modify, and distribute this software and its documentation for any purpose and without fee is hereby granted, provided that the above copyright notice appear in all copies and that both that copyright notice and this permission notice appear in supporting documentation, and that the name of M.I.T. not be used in advertising or publicity pertaining to distribution of the software without specific, written prior permission. M.I.T. makes no representations about the suitability of this software for any purpose. It is provided "as is" without express or implied warranty.

## **Informations sur la licence pour le logiciel utilisé dans l'appareil**

### **À propos des licences GPL (Licence publique générale GNU) et LGPL (Licence publique générale limitée GNU)**

Ce produit utilise des logiciels GPL/LGPL et des logiciels créés par d'autres entreprises.

Après avoir acheté ce produit, vous pouvez vous procurer, modifier ou distribuer le code source des logiciels GPL/LGPL utilisés dans ce produit.

DENON fournit le code source en fonction des licences GPL et LGPL au coût réel suite à votre demande à notre centre de service à la clientèle. Cependant, notez que nous ne fournissons aucune garantie en ce qui concerne le code source. Comprenez également que nous n'offrons pas de support pour les contenus du source code.

# Dimensions

Unité : mm

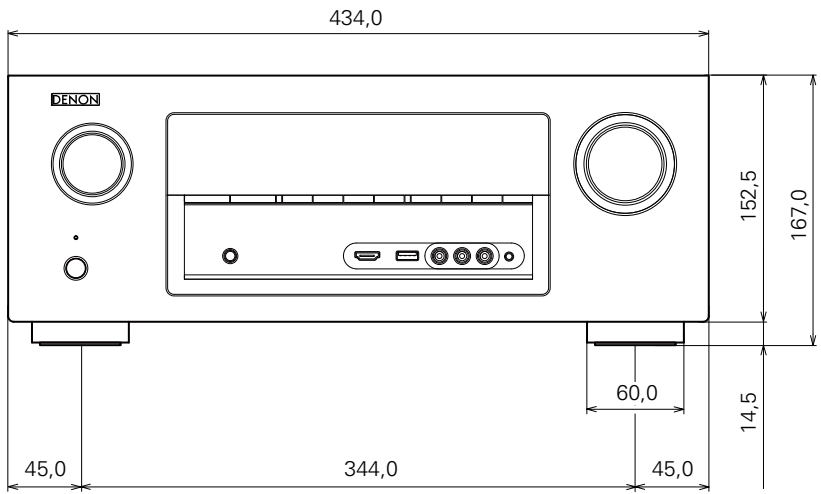
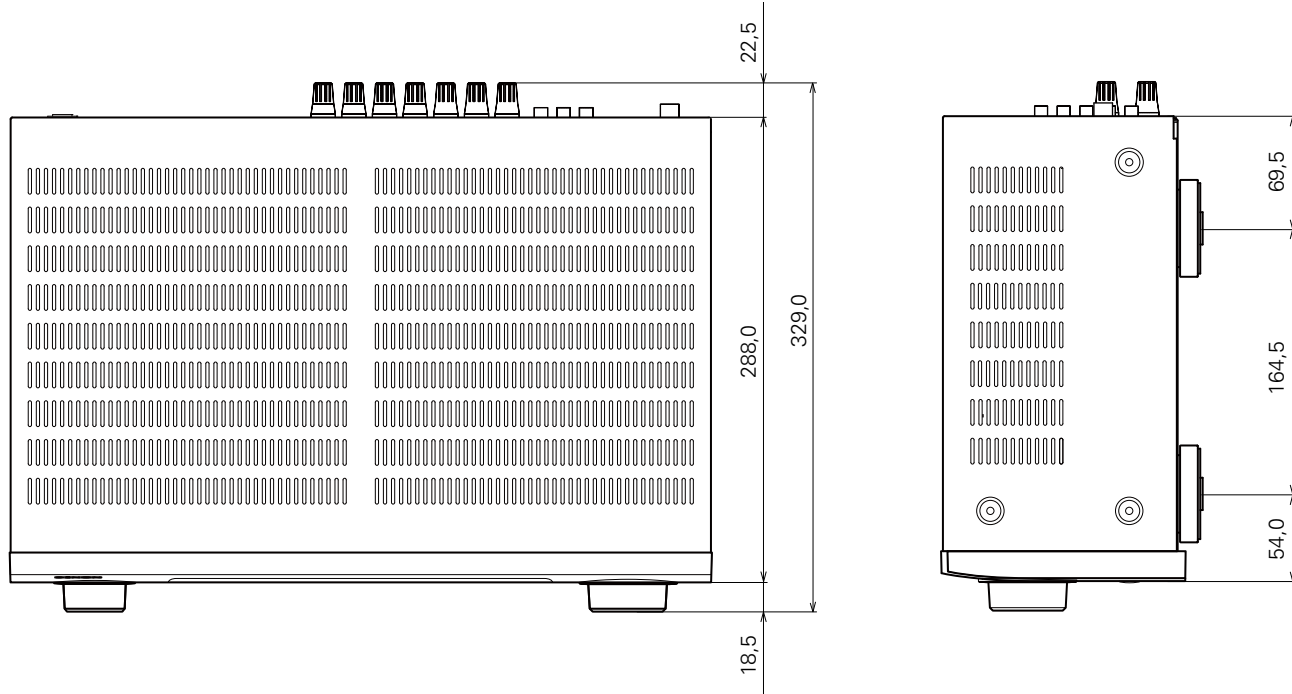

Poids : 9,5 kg



