

## Manuel d'instruction détaillé



Vous trouverez les instructions détaillées sur le site [www.grundig.de](http://www.grundig.de) dans la rubrique « Service ».

## Table des matières

- 2 Directives de l'UE
- 3 À propos de votre téléviseur
- 3 Utilisation prévue
- 3 Sécurité
- 4 Informations sur l'environnement
- 5 Contenu
- 6 Installation ou suspension
- 7 Raccordements
- 8 Commandes
- 9 Insertion des piles dans la télécommande
- 9 Réglages du téléviseur
- 9 Ajout ultérieur de nouvelles stations TV
- 9 Tri des stations TV dans la liste des chaînes
- 10 Télécommande
- 11 Listes de favoris
- 11 Fonction zapping
- 11 HbbTV
- 12 Enregistrement à partir des stations TV numériques
- 12 Regarder la télévision en différé
- 13 Lecteur multimédia
- 13 SMART interactive TV 4.0
- 13 Navigateur Web
- 14 Fiche technique du produit
- 15 Licence
- 15 Nettoyage du téléviseur
- 15 Abréviations

## Directives de l'UE



Ce produit est conforme aux directives de l'UE suivantes :

2014 / 53 / EU 2014/30/EC, 2014/35/EC, 2009/125/EC, 2017/1369/EU et 2011/65/EU.

Le système sans fil de la TV fonctionne uniquement dans les pays cités ci-dessous.



AT, BE, BG, CH, CY, CZ, DE, DK, EE, ES, FI, FR, GB, GR, HU, IE, IS, IT, LI, LT, LU, LV, MT, NL,

NO, PL, PT, RO, SE, SI, SK, HR, TR.

L'utilisation de la bande 5150 -5350 MHz est limitée à un usage intérieure uniquement. (Pour le modèle intégré Wi-Fi/Bluetooth ou le modèle intégré Wi-Fi).

Cet appareil peut également être utilisé dans les pays hors d'Europe.

## À propos de votre téléviseur

- Grâce à votre téléviseur, vous pouvez recevoir et regarder des chaînes TV numériques à travers le DVB-S, le DVB-T, et le DVB-C y compris la TV analogique.
- Plusieurs fonctions du téléviseur nécessitent une connexion Internet. Le téléviseur est équipé du WLAN et d'un port LAN.
- Le téléviseur peut enregistrer des programmes. Pour cette fonction, vous avez besoin d'un périphérique de stockage USB, tel qu'un disque dur externe (non fourni). Les programmes enregistrés ne peuvent être lus que sur votre téléviseur. Il pourrait vous être impossible de lire les programmes enregistrés sur le téléviseur réparé.
- Vous pouvez connecter divers média de données, par exemple, un disque dur externe, une clé de mémoire USB ou une caméra numérique sur la prise USB. En utilisant l'explorateur de fichier, vous pouvez sélectionner et lire les formats de fichiers que vous souhaitez (effectivement, MP4, Mp3 ou JPG data).
- Avec la fonction de décalage, vous pouvez facilement arrêter et recommencer un programme avec la télécommande d'une façon simple et rapide. Le programme est enregistré au support de données externe.

## Utilisation prévue

- Le téléviseur est conçu pour être utilisé dans des pièces sèches.
- Utilisez le téléviseur avec le support fourni ou un support VESA approprié.
- Le téléviseur est principalement conçu pour la lecture des programmes TV, la lecture en continu du contenu et des fichiers audio/vidéo à partir des périphériques externes. Toute autre utilisation est strictement interdite.

Il n'est pas conçu comme affichage des informations ou pour une utilisation prédominante comme moniteur d'ordinateur. Si

une image fixe ou non complète s'affiche pendant une période prolongée, des traces visibles peuvent rester à l'écran pendant quelque temps.

Ce défaut ne peut pas être utilisé comme motif d'une réclamation.

## Sécurité

### ▲ WARNING

#### Risque d'électrocution

- N'ouvrez pas le téléviseur. Cela peut créer des risques pour la sécurité et également annuler la garantie du produit si le téléviseur est ouvert.
- Le téléviseur est utilisé uniquement avec un câble d'alimentation ou un adaptateur CA/CC fourni avec le produit.
- Ne faites pas fonctionner le téléviseur si le cordon d'alimentation/l'adaptateur CA/CC (s'il est fourni) est endommagé.
- Si la prise du téléviseur dispose d'un contact de mise à la terre, insérez-la uniquement dans une prise avec un contact de mise à la terre.
- Ne branchez le téléviseur à la prise secteur qu'après avoir connecté les périphériques externes et l'antenne.
- Protégez le téléviseur de l'humidité. Ne placez pas de vaisselle remplie d'eau, par exemple des vases, sur le téléviseur.

#### Risque d'incendie

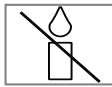
-  Pour éviter les risques d'incendie, maintenez toujours les bougies ou autres sources de flammes nues à distance de ce produit.
- Évitez d'obstruer les fentes d'aération du téléviseur.
- Débranchez les prises d'alimentation et la fiche de l'antenne au cours d'un orage.
- N'approchez jamais les bougies ou autres flammes ouvertes du téléviseur.
- Évitez d'exposer les batteries à une chaleur extrême provoquée par la lumière du soleil, le feu, ou une source similaire.

- Utilisez uniquement les batteries du même type (marque, taille, propriétés). Évitez d'utiliser à la fois d'anciennes et de nouvelles batteries.

### **▲ WARNING**

#### **Blessures causées par la chute du téléviseur**

Ne placez jamais le téléviseur dans une position instable. Le téléviseur peut tomber, causant des blessures graves pouvant entraîner la mort dans des cas particuliers.

Respectez les précautions suivantes :

- Utilisez uniquement les boîtiers ou les supports recommandés par le fabricant.
- Utilisez uniquement des meubles qui peuvent supporter sans danger le téléviseur.
- Assurez-vous que le téléviseur ne dépasse pas les dimensions du meuble sur lequel il est posé.
- Ne placez pas le téléviseur sur un meuble haut (par exemple les armoires de cuisine, les étagères) sans ancrer de manière fixe le meuble et le téléviseur.
- Ne placez pas le téléviseur sur du tissu ou autre matériau situé entre le téléviseur et le meuble.
- Apprenez aux enfants qu'il est dangereux de grimper sur des meubles lorsque le téléviseur doit être atteint.

### **NOTICE**

#### **Réduction de la durée de vie due à une température de fonctionnement élevée**

- Ne placez pas le téléviseur près des unités de chauffage ou sous la lumière directe du soleil.
- Laissez un espace d'au moins 10 cm autour du téléviseur afin de permettre une circulation d'air adéquate.

#### **Décoloration du meuble à cause des pieds en caoutchouc**

- Certaines surfaces de meubles peuvent se décolorer lorsqu'elles entrent en contact avec du caoutchouc. Pour protéger le meuble, vous pouvez placer une feuille de verre ou en plastique sous le support. N'utilisez pas des sous-couches en tissu ou des tapis comme napperons.

#### **Bruit électromagnétique**

- Les périphériques connectés à l'appareil (récepteur satellite, lecteur de DVD, etc.) ou les appareils émetteurs de signaux (routeurs et autres) installés à proximité pourraient brouiller l'image et perturber la qualité du son.
- La longueur des câbles de connexion utilisés sur le produit doit être inférieure à 3 m.
- En cas de dysfonctionnement du produit en raison d'une décharge électrostatique, l'utilisateur devrait éteindre et rallumer le produit.
- Un câble blindé, certifié HDMI et à revêtement en ferrite doit être utilisé avec le produit.

#### **Informations sur l'environnement**

-  Ne mettez pas au rebut les batteries avec les ordures ménagères. Retournez les batteries usagées dans les magasins de détail ou aux points de collecte publics. Vous contribuez ainsi à la protection de l'environnement.
- Assurez-vous de mettre au rebut séparément les matériaux d'emballage de votre produit conformément à la réglementation définie par les autorités locales, de sorte que ces matériaux d'emballage soient traités dans un processus de recyclage respectueux de l'environnement.
- Si vous n'utilisez pas votre téléviseur pendant un moment, mettez-le en mode veille. En mode veille, le téléviseur consomme très peu d'électricité ( $\leq 0,5$  W). Si vous n'utilisez pas le téléviseur pendant une longue période, éteignez-le à l'aide du bouton d'allumage ou débranchez le cordon d'alimentation de la prise murale. Si vous éteignez l'appareil ou si vous le débranchez de l'alimentation, la minuterie de mise en marche et les enregistrements programmés ne fonctionneront pas.
- Sélectionnez un emplacement pour le téléviseur de telle sorte que son écran ne soit pas directement exposé à la lumière du soleil. Cela permet de sélectionner un rétroéclairage faible et par conséquent d'économiser de l'énergie.

# Contenu

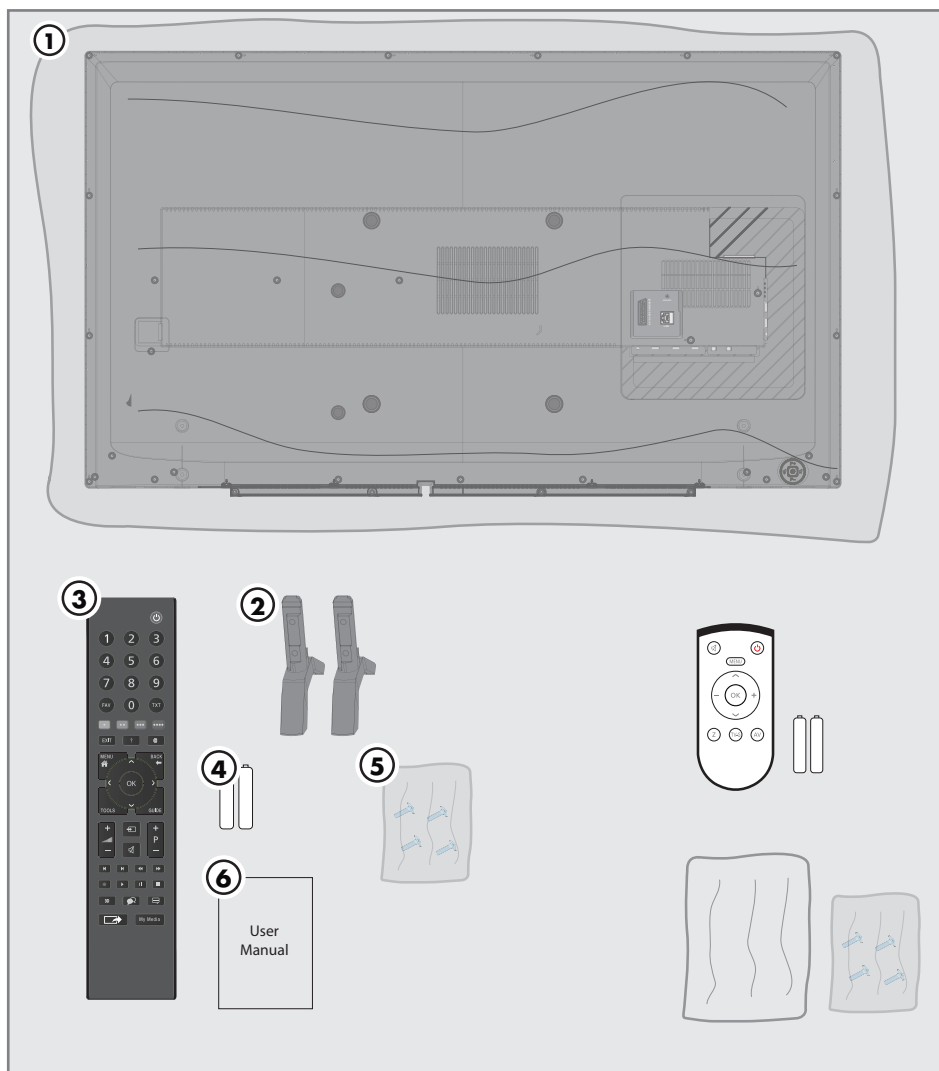

## Accessoire standard

1. TV
2. Support
3. Télécommande
4. Piles pour les télécommandes
5. Vis et instructions de montage pour le support
6. Brève instruction

## Accessoires en option

- Télécommande facile à utiliser
- Piles pour les télécommandes faciles à utiliser
- Chiffon de nettoyage
- Vis pour support VESA

## Installation ou suspension

- Sélectionnez un emplacement de telle sorte que l'écran ne soit pas directement exposé à la lumière du soleil.

### Installation avec le support

- Pour le montage du support, référez-vous aux instructions d'installation incluses.
- Placez le téléviseur sur une surface solide et plane.

### Préparation pour le montage du support VESA

Vous aurez besoin de :

- une paire de ciseaux,
- Un tournevis cruciforme.

Respectez les instructions d'installation pour le support VESA.

1. Placez le téléviseur dans le film sur une surface lisse avec l'écran vers le bas.
2. Découpez le film à l'arrière à l'aide des ciseaux.
3. Branchez les câbles requis aux connecteurs du téléviseur. Reportez-vous à la section « Connexions » dans ce manuel.
4. Attachez les câbles pour qu'ils ne pendent pas au sol.
5. Vissez le support VESA sur le téléviseur et montez-le selon les instructions d'installation.

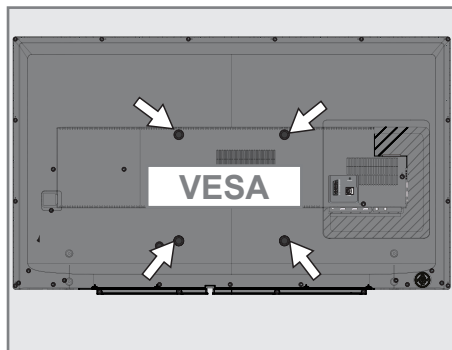

# Raccordements

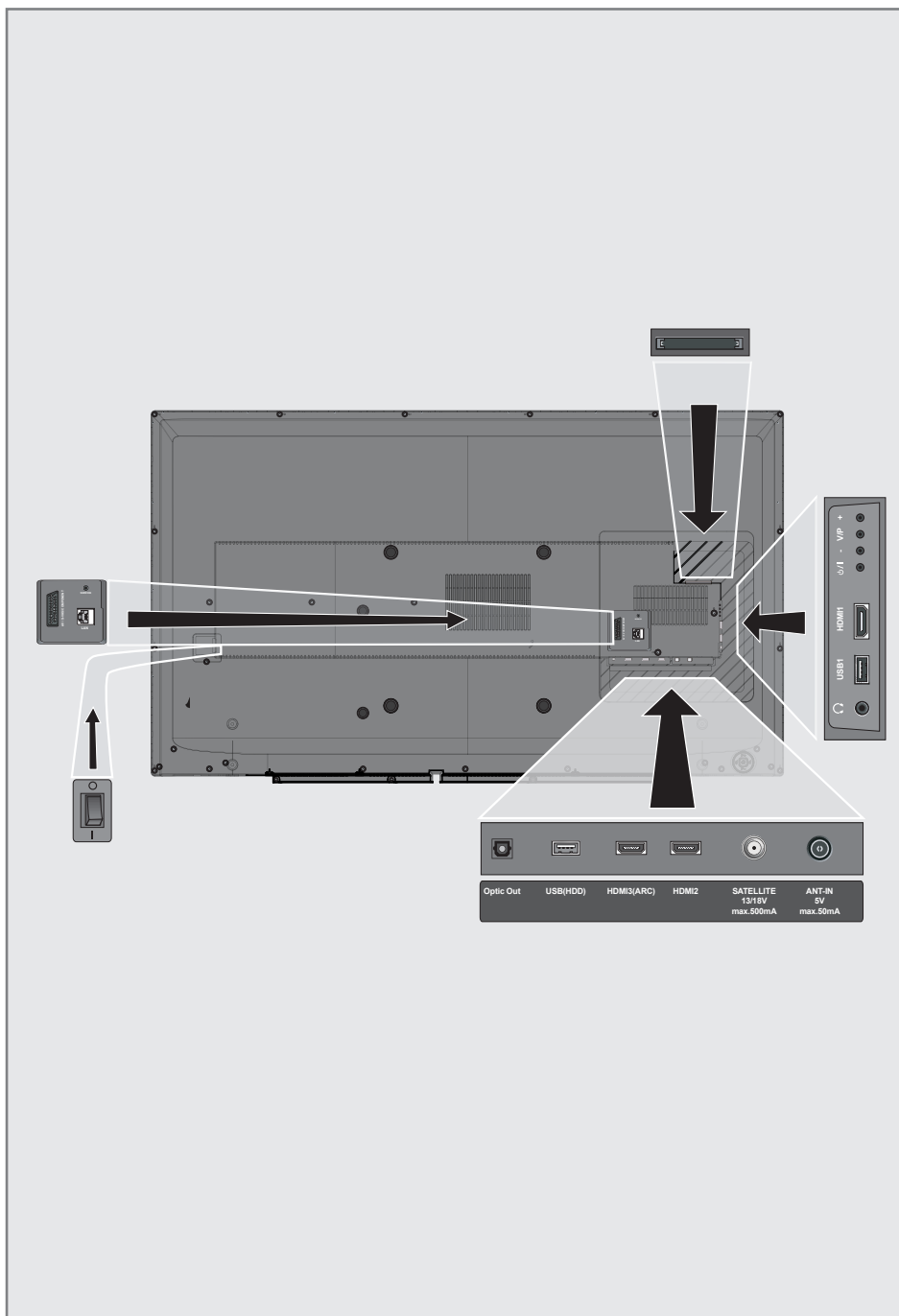

- **LAN** : Connexion réseau
- **SCART / S-VHS / COMPOSANT** :  
Prise PÉRITEL, entrée et sortie audio/vidéo
- Prise S-VHS, entrée audio/vidéo pour la caméra vidéo S à l'aide d'un câble adaptateur PÉRITEL-S-VHS
- Prise du composant, entrée audio/vidéo (signal YUV) à l'aide d'un câble adaptateur PÉRITEL-YPbPr.
- **SERVICE** : Service uniquement.
- **Optic Out** : Sortie audio optique
- **USB(HDD)** : branchez le support de données pour l'enregistrement des programmes, comme un disque dur externe.
- **HDMI3 (ARC)** : Entrée des données numériques audio et vidéo avec le canal de retour audio.
- **HDMI2** : Entrée pour les données numériques audio et d'images.
- **SATELLITE** : pour l'antenne satellite. Adapté au système GSCR à câble unique.
- **ANT IN** : pour le câble d'antenne (antenne terrestre ou connexion par câble).
- **Ω** : Prise du casque ou sortie de la ligne via l'adaptateur.
- **USB1** : pour le support des données ou le clavier.
- **HDMI1** : Entrée pour les données numériques audio et d'images.
- **CI** : pour les modules CA pour la réception des stations cryptées.

## Commandes

- **V/P** : Commutateur multifonction

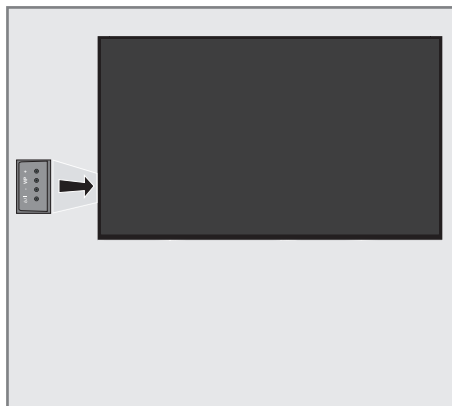

## Commutateur multifonction

### Mise en marche du téléviseur

1. **⏻/I** Commutation entre le mode veille (stand-by) et la mise en marche du téléviseur.

### Mise en veille du téléviseur

1. Appuyez le commutateur multifonction.
2. Secouez jusqu'à la sélection de « passage en veille ».
3. Appuyez.

### Réglage du volume ou changement de station.

1. Appuyez le commutateur multifonction.
2. Secouez pour sélectionner la fonction requise.
3. Appuyez.
4. Le fait de secouer active maintenant la fonction sélectionnée.

## Insertion des piles dans la télécommande

1. Ouvrez le compartiment des piles.
2. Insérez les piles tel qu'indiqué sur la base du compartiment des piles (2 × Micro/R03/AAA).
3. Fermez le compartiment des piles.

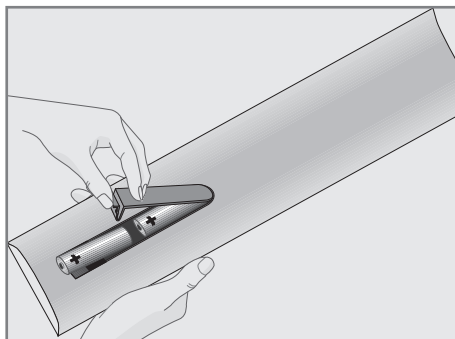





## Réglages du téléviseur

1. Branchez les câbles.
2. Insérez la fiche dans la prise.
3. Allumez l'interrupteur d'alimentation.
4. Mettez le téléviseur en marche avec  de la télécommande.
5. Reportez-vous à l'assistant de configuration à l'écran.

## Ajout ultérieur de nouvelles stations TV

1. Appuyez sur .
2. Sélectionnez »Réglages«.
3. Sélectionnez »Configuration source«.
4. Sélectionnez »Recherche Auto De Chaînes«.
5. Sélectionnez le type d'antenne.
6. La procédure suivante dépend de l'antenne sélectionnée. Reportez-vous aux instructions à l'écran.

## Tri des stations TV dans la liste des chaînes

1. Appuyez sur .
2. Appuyez sur .
3. Choisissez la station TV que vous souhaitez déplacer et surlignez-la avec .
4. Appuyez sur .
5. Utilisez les touches de navigation pour déplacer la station TV vers le nouvel emplacement et appuyez sur les touches .



# Télécommande

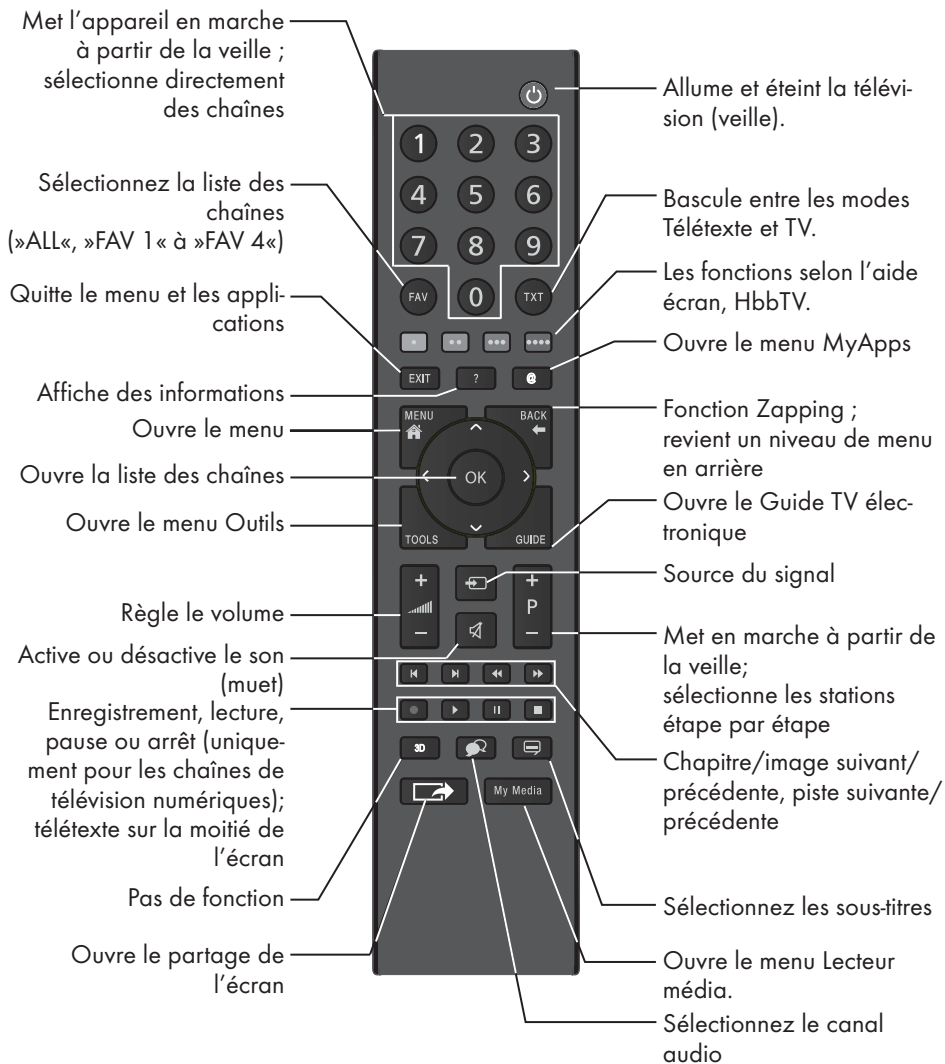

## Commande du curseur



Déplacement du curseur vers le haut et le bas dans les menus.



Déplace le curseur de gauche à droite dans les menus.

Ouvre la liste des chaînes ; active les différentes fonctions.



## Listes de favoris

Les stations TV et de radio peuvent être organisées dans les listes de favoris.

### Enregistrement d'une station dans la liste de favoris





1. Appuyez sur .
2. Appuyez sur .
3. Sélectionnez la liste de favoris et confirmez avec .

### Ouverture de la liste de favoris

1. Appuyez sur .
2. Sélectionnez la liste de favoris et confirmez avec .
  - Seules les stations qui sont enregistrées dans les listes de favoris sélectionnées sont maintenant disponibles.

## Fonction zapping

Cette fonction vous permet d'enregistrer une station à laquelle vous souhaitez retourner au cours des changements fréquents de stations (zapping).

1. Appuyez sur la touche  pour enregistrer la station en cours.
2. Sélectionnez les autres stations (zapping).
3. Appuyez sur la touche  pour basculer vers la station sélectionnée  la plus récente.
4.  met fin à la fonction.

## HbbTV

HbbTV est le successeur interactif du télétexte avec un contenu moderne, des images et des séquences vidéo à haute résolution.

Pour un fonctionnement optimal de HbbTV, le téléviseur doit être connecté à Internet.



Après avoir basculé vers une station TV qui offre HbbTV, un message correspondant apparaît.

1. Mettez en marche HbbTV avec le bouton de couleur qui apparaît après avoir basculé vers la station TV.



## Enregistrement à partir des stations TV numériques

L'opération d'enregistrement et de lecture de programmes, ne peut s'effectuer qu'au moyen d'un support de données externe (disque dur ou clé USB).

### Enregistrement direct

1. Appuyez sur la touche  pour enregistrer la station en cours.
2. Appuyez sur la touche  pour arrêter l'enregistrement.



### Programmation d'un enregistrement

1. Appuyez sur la touche  pour afficher le guide de programme.
2. Sélectionnez le programme requis.
3. Appuyez sur la touche  pour programmer l'enregistrement de l'émission.

### Modification de la liste des enregistrements programmés

1. Appuyez sur .
2. Sélectionnez »Calendrier«.





#### Conseils

- Pour démarrer l'enregistrement, faites basculer le téléviseur vers la station correspondante. Quelques secondes avant le basculement vers la station, un message apparaît. Il est possible d'annuler le basculement et l'enregistrement en sélectionnant »No« avec la touche  ou la touche  et en appuyant sur la touche .
- L'option d'enregistrement et de lecture des enregistrements peut être limitée par l'opérateur de la station.
- Seuls les disques durs externes qui nécessitent un courant de  $\geq 500$  mA peuvent être connectés aux ports **USB(HDD)**.

- Pour un enregistrement d'une heure, il est nécessaire d'avoir 2,6 à 6,6 Go d'espace de stockage.
- Les programmes enregistrés ne peuvent être lus que sur votre téléviseur.

## Regarder la télévision en différé

Pour profiter de cette fonction, vous avez besoin d'un support de données externe.

1. Appuyez sur la touche  pour mettre en pause le programme en cours.
2. Appuyez sur la touche  pour continuer le programme.
3. Appuyez sur la touche  /  pour le retour rapide/avance rapide.
4. Appuyez sur la touche  pour retourner au programme en cours.

#### Conseils

- Le décalage peut aller à plus d'une heure.
- L'option qui permet de regarder la TV en différé peut être restreinte par la station.



## Lecteur multimédia

Le lecteur multimédia affiche des images et lit les programmes enregistrés, les films et la musique. Les films, la musique et les images peuvent être enregistrés dans un dispositif USB connecté ou peuvent être fournis par un serveur média DLNA.



### Lecture du média

1. Appuyez sur la touche .
2. Sélectionnez la source du média. Pour lire des enregistrements TV sur le support des données externe, sélectionnez »PVR«.
3. Pour afficher les fichiers image ou de musique : Sélectionnez en haut à gauche, puis »Tous«, »Musique« ou »Photos«.
4. Sélectionnez le fichier ou l'enregistrement et appuyez sur la touche .

### Conseils

- Lors de la lecture des films et des images, appuyez sur la touche  de la télécommande pour afficher les touches.
- La musique peut être lue avec des images. Au cours de la lecture des images, appuyez sur la touche  et sélectionnez .
- Les films peuvent être lus avec les sous-titres. Le nom du fichier des sous-titres peut être identique au nom du fichier du film. Les deux fichiers peuvent porter le même nom. Les sous-titres au format .SRT, .SUB, .ASS, .SSA, .SMI sont pris en charge.



Activation de l'affichage des sous-titres :

1. Au cours de la lecture d'un film, appuyez sur la touche .
2. Sélectionnez les sous-titres avec la touche .
3. Activez les sous-titres avec la touche .

## SMART inter@ctive TV 4.0

SMART inter@ctive TV offre des applications qui vous permettent d'utiliser de manière pratique plusieurs services Internet. Certaines applications sont déjà installées dans la TV. Vous pouvez en installer d'autres à partir de la BOUTIQUE d'application GRUNDIG.

### Ouverture des applications installées

1. Appuyez sur la touche  de la télécommande.
2. Sélectionnez l'application et lancez-la avec la touche .

### Ouverture de la boutique d'application GRUNDIG

1. Dans le menu »My Apps«, sélectionnez l'option »Magasin en ligne« dans le coin supérieur droit.

## Navigateur Web

### Lancement du navigateur web.

1. Appuyez sur .
2. Sélectionnez l'option »Navigateur Web« dans la barre du menu.

# GRUNDIG 40 VLE 6730 BP

## Fiche technique du produit

### Classe d'efficacité énergétique

A+

### Diagonale de l'écran

102 cm/40 pouces

### Consommation d'énergie

En marche 46,1 W/90,1 W max.

Veille 0,40 W

Networked standby 2,90 W

Éteint 0,01 W

### Consommation d'énergie annuelle

67 kWh

### Résolution maximale

1920 × 1080

## Informations supplémentaires

### Tension de fonctionnement :

220 ... 240 V~, 50 ... 60 Hz

### Écran (dm<sup>2</sup>)

44 dm<sup>2</sup>

### Limites RoHS

Pb (Plomb)/Hg (Mercure)

La concentration en plomb est conforme aux limites RoHS/0 mg

### Rapport Luminosité maximale

65 %

### Sortie audio

Puissance musicale 2 × 20 W

2 × 10 W ondes sinusoïdales + 10 W ondes sinusoïdales du caisson de graves

Le caisson de graves est facultatif et par conséquent n'est pas disponible sur tous les appareils.

### Satellites par défaut

20

### Source d'alimentation LNB

13/18 V, optionnel 14/19 V, maximum 500 mA

### Signal clignotant LNB

0/22 kHz 650 mV +/- 250 mVpp

### DiSEqC

1.0-opération, 1.1-opération, 1.2-opération

## Gammes de réception numérique

### Satellite

Bande Ku : 10,700 MHz ... 12,750 MHz

Modulation : DVBS QPSK, DVBS2 QPSK, 8 PSK

Bande IF : 950 MHz ... 2,150 MHz

Niveau du signal : -25 dBm ... -65 dBm

### Câble

Bande globale : 110 MHz ... 862 MHz

Modulation : 16 QAM, 32 QAM, 64 QAM, 128 QAM et 256 QAM

Débit de symboles : 4.0 Msym/s ... 7.2

Msym/s

### Terrestre (DVB-T) :

Bandes VHF/UHF, bande passante : 7 MHz et 8 MHz

Taille FFT : 2 k, 8 k

Modulation : 16 QAM, 64 QAM, QPSK

Intervalle de sécurité : 1/4, 1/8, 1/16, 1/32

### Terrestre (DVB-T2) :

Bandes VHF/UHF, bande passante : 7 MHz et 8 MHz

Taille FFT : 1 k, 2 k, 4 k, 8 k, 16 k, 32 k

Modulation : 16 QAM, 64 QAM, 256 QAM, QPSK

Intervalle de sécurité : 1/4, 19/256, 1/8, 19/128, 1/16, 1/32, 1/128

\* La fonction DVB-T2 est facultative et par conséquent n'est pas disponible sur tous les appareils.

## Gammes de réception numérique

C02 ... C80, chaînes spéciales S01 ... S41

### Chaînes présélectionnées

TV/Radio 6000 (satellite - DVB-S),

1000 (Câble - DVB-C)

ou 99 (Analogique)

1000 (terrestre - DVB-T) ou 99 (Analogique)

6 AV, 2 USB

### Fichiers de média pris en charge

Fichiers image : jpg/jpe, bmp, png

Fichiers de musique : m4a, aac, mp3, wav

Fichiers vidéo : mov, xvid, mpg, mpe, vob, dat, trp, ts, avi, mp4, mkv

### Poids

Environ 7,8 Kg

### Dimensions

L × H × P 92,1 cm × 55,2 cm × 7,9 cm

Sous réserve de modifications techniques et d'erreurs.

## Licence

Pour les brevets DTS, voir <http://patents.dts.com>. Fabriqué sous la licence de DTS Licensing Limited. DTS, le symbole, et DTS et le symbole ensembles, sont des marques déposées, et DTS TruSurround est une marque déposée de DTS, Inc. © DTS, Inc. Tous droits réservés.

Pour consulter les brevets DTS, rendez-vous sur le site <http://patents.dts.com>. Fabriqué sous licence de DTS Licensing Limited. DTS, le symbole, le sigle DTS plus le symbole combiné sont des marques déposées. Par ailleurs, DTS 2.0+Digital Out est une marque commerciale de DTS, Inc. © DTS, Inc. Tous droits réservés.

« Dolby », Dolby Audio et le symbole du double D sont des marques déposées de Dolby Laboratories.

## Explication des symboles qui pourraient être présents à l'arrière du téléviseur



Classe II ou double isolation. Le téléviseur ne nécessite pas de connexion à la mise à la terre électrique (masse).



Courant alternatif. Le téléviseur fonctionne uniquement avec la tension de secteur CA de l'électricité domestique



Courant continu. Le téléviseur fonctionne uniquement avec un adaptateur AC / DC.

## Nettoyage du téléviseur

Débranchez le câble d'alimentation de la prise secteur. Nettoyez l'appareil avec un chiffon humide et un détergent doux. N'utilisez pas de détergents contenant de l'alcool, de l'alcool à brûler, de l'ammoniaque ou des produits abrasifs.

Utilisez un chiffon doux et humide pour nettoyer l'écran. N'utilisez pas de l'eau avec du savon ou du détergent.



Ne jetez pas ce produit avec les ordures ménagères normales à la fin de sa vie. Apportez-le à un centre de recyclage des appareils électriques et électroniques.

## Interfaces de réseau

Ce téléviseur est conçu pour être branché au réseau ADSL

## Abréviations

- ARC : Le Canal de Retour Audio transmet le son de la télévision via une prise HDMI.
- AV : Audio/vidéo.
- CAM : Module de réception des chaînes cryptées.
- CI : Emplacement périphérique pour module de réception des chaînes cryptées.
- DLNA : C'est une organisation chargée de fixer les normes des périphériques de réseau domestique. Elle est aussi chargée d'authentifier les périphériques et les logiciels.
- GSCR : Grundig Sat Channel Router. C'est une technologie qui permet de connecter plusieurs télévisions à une antenne satellite à l'aide d'un système à un seul câble.
- HbbTV : Norme en matière d'informations et de services qui sont offerts avec le signal TV ainsi qu'Internet, un service supplémentaire offert par certaines stations émettrices.
- HD : Terme collectif pour des données audio/vidéo haute-résolution, généralement 720 ou 1080 lignes.
- HDMI : Connexion de données audio/vidéo numériques haute résolution.
- LAN : réseau local.
- VESA : Organisation qui a fixé des normes pour les fixations d'écran.
- WLAN : réseau local sans fil.