

# Vaporetto®

ECO CARE





- INSTRUCTIONS FOR USE PAG. 2
- INSTRUCCIONES PARA EL USO PAG. 10
- MISE EN ROUTE DE L'APPAREIL PAG. 20

ENGLISH

ESPAÑOL

FRANÇAIS



Read these instructions carefully before using the appliance.

Dear Customer,

*Congratulations and thank you for purchasing this POLTI product, contributing to the conservation of our most precious natural resource: the Environment. VAPORETTO solves all cleaning and hygiene problems without the use of detergents - all that's needed is just normal tap water which our system transforms into steam at a constant powerful pressure, allowing you to clean more thoroughly and in an ecological way.*

*Our Technical Development team have added a range of sophisticated improvements to make cleaning tasks both safer and more effective:*

- *The new handle is smaller, lighter, easier to handle and more comfortable to use because you can start producing steam with just one finger, by lightly pressing a button.*

*Safety is guaranteed by the strict tests all Polti products and accessories are subjected to. The **STEAM COMFORT** handle has passed the strict Splash Proof Test certifying its resistance to splashes of water.*

- *The patented **Safety Cap** - a unique Polti patent, prevents opening whilst any residual pressure remains in the system.*
- *Steam pressure is controlled by a **pressure switch** and the steam flow can be regulated while operating.*

*Polti's products are submitted to very strict testing. Vaporetto passed also the **Splash Proof Test**, since it has been designed to be splash proof.*

*VAPORETTO is built according to the IEC regulations, and is equipped with a safety valve, a safety thermostat and an additional protective thermostat which prevents operation of the machine when it is empty and which maintains VAPORETTO in an absolutely safe condition at all times. The accessories and all the components are manufactured with highest quality materials which are resistant to the high temperatures attained during the operation of this machine.*

## GENERATOR

- A) Patented Safety Cap
- B) Generator on/off switch
- C) Accessories on/off switch
- D) Central connector block with splashproof cover
- E) Lock-in aperture for central connector
- F) Power supply cable
- G) Carrying handle
- H) Pivoting wheels
- I) Steam regulation control

## ACCESSORIES

- 1) Flexible hose
- 2) Steam gun
- 2A) Safety switch
- 3) Steam request lever
- 4) Connector assembly
- 5) Press down connector button
- 6) Locking tab
- 7) Extension tubes
- 8) Large brush
- 9) Cloth retaining clips
- 10) Replaceable bristles plate
- 11) Accessories locking button
- 12) Small brush
- 13) Cotton cloths
- 14) Filler funnel

- 15) Spare washers for accessory connections
- 16) 120° nozzle
- 17) Small round brush for 120° nozzle
- 18) Window squeegee tool
- 19) Small blade for window tool
- 20) Large blade for window tool

## ACCESSORIES SOLD SEPARATELY

- 21) High pressure lance
- 22) Triangular brush
- 23) Wallpaper stripper tool
- Q) Professional Iron
- R) Steam request button
- S) Temperature regulation dial
- T) Iron res mat
- U) Continuous steam jet button
- V) "Iron heating" indicator light

## TECHNICAL DATA

Voltage:.....120 V~  
 Frequency:.....60 Hz  
 Max power:.....1500 W

**CE** This unit conforms with EC-directives 2004/108/CE (EMC) and 2006/95/CE (low voltage).

Polti S.p.A. reserves the right to change equipment or accessory specification without prior notice.

**IMPORTANT SAFEGUARDS**

**GROUNDING INSTRUCTION**

This appliance must be grounded. If it should malfunction or breakdown, grounding provides a path of least resistance for electric current to reduce the risk of electric shock. This appliance is equipped with a cord having an equipment-grounding conductor and grounding plug. The plug must be inserted into an appropriate outlet that is properly installed and grounded in accordance with all local codes and ordinances.

**WARNING**

Improper connection of the equipment-grounding conductor can result in a risk of electric shock. Check with a qualified electrician or service person if you are in doubt as to whether the outlet is properly grounded. Do not modify the plug provided with the appliance - if it will not fit the outlet, have a proper outlet installed by a qualified electrician.

This appliance is for use on a nominal 120-volt circuit, and has a grounded plug that looks like the plug illustrated in sketch A in figure A. A temporary adaptor that looks like the adaptor illustrated in sketches B and C may be used to connect this plug to a 2-pole receptacle as shown in sketch B if a properly grounded outlet is not available. The temporary adaptor should be used only until a properly grounded outlet (sketch A) can be installed by a qualified electrician. The green colored rigid ear, lug, or the like extending from the adaptor must be connected to a permanent ground such as a properly grounded outlet box cover. Whenever the adaptor is used, it must be held in place by metal screw.

FIGURE - A

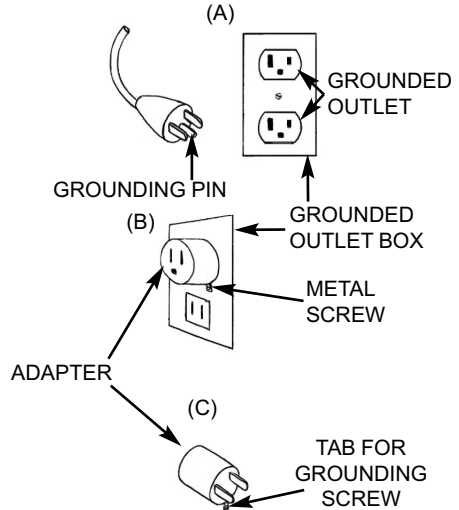

*Note: In Canada, the use of a temporary adaptor is not permitted by the Canadian Electrical Code.*

- **WARNING** – To reduce the risk off fire, electric shock, or injury:
- Not for Space heating Purposes
- To provide continued protection against risk of fire of electric shock, connect to properly grounded outlet
- For Household Use Only
- To Reduce The Risk Of Electric Shock – Use Indoor Only
- Do not put any object into openings. Do not use with any opening blocked; keep free of dust, lint, hair, and anything that may reduce hair flow.
- Use extra care when cleaning on stairs
- Do not use to pick up flammable or combustible liquids, such as gasoline, or use in areas where they may be present.

**SAVE THESE INSTRUCTIONS**

- Connect to a properly grounded outlet only. See Grounding instructions”
- To Reduce the Risk of Fire, do not use a flammable or combustible liquid to clean a floor”

## PRECAUTIONS

### KEEP THESE INSTRUCTIONS

- Read these instructions for use carefully before using the appliance, and make sure that anyone using the machine is familiar with these instructions and the warnings.
- **DO NOT USE THE STEAM FUNCTION ON DRAYLON, VELVET, LEATHER OR OTHER SENSITIVE FABRICS.**
- Any use which does not comply with these instructions will invalidate the warranty.
- The wiring system to which the appliance is connected must always comply with the laws in force.
- Before connecting the appliance, make sure that the mains voltage is the same as the voltage indicated on the data label of the appliance and that the power outlet is connected to earth
- Always turn off the appliance at the on/off switch before unplugging it.
- If the appliance is left unused, always disconnect it from the mains. Never leave the appliance unattended with the cable plugged into the mains.
- Always make sure the appliance is unplugged before performing maintenance work of any kind
- Do not pull the power cable out of the socket, but grasp the plug itself to avoid damage to the socket.
- Do not allow the power cable to be twisted, crushed, stretched, or come into contact with sharp or hot surfaces.
- Do not use the appliance if the power cable or other important parts are damaged.
- Do not use electric extension leads that are not authorized by the manufacturer, as they may cause damage or fire.
- If it is necessary to replace the power supply cable, please refer to the nearest Polti authorised service centre, since the use of a special tool is necessary.
- Never touch the appliance with wet hands or feet with the cable plugged into the mains.
- Do not use the appliance when barefoot.
- Do not use the appliance near a bathtub, shower or container full of water
- Never immerse the appliance, the cable or the plugs in water or another liquid.
- Use of the appliance in places where there is a danger of explosions is prohibited.
- Do not use the product with toxic substances.
- Do not lay the hot appliance on surfaces sensitive to heat.
- Do not leave the appliance exposed to wind or

rain.

- Do not place the appliance near a live element, an electric stove or any other source of heat.
- Do not expose the appliance to extreme temperatures
- Never let children or people who are not familiar with how the appliance works use it.
- Do not press the buttons hard or with a pointed object such as a pen.
- Always rest the appliance on a stable surface.
- In case of accidental fall of the appliance it is necessary to have it checked by an authorized Service Centre as the internal safety features may have been affected.
- In case of breakdown or malfunction switch off the appliance and never attempt to disassemble it, but refer to an authorized Service Centre.
- To avoid prejudicing the safety of the appliance, use only original spare parts and accessories approved by the manufacturer.
- Do not wind the power cable around the appliance, especially when the appliance is still hot.
- During refilling with water, switch off and disconnect the appliance from the mains.
- It is necessary to keep the unit in horizontal position during operation.
- Do not direct the steam jet onto electrical and/or electronic appliances.
- Let the appliance cool down before cleaning it.
- Before storing the appliance make sure that it has completely cooled down.
- This appliance is equipped with safety devices which are to be replaced only by a suitably qualified technician.
- Do not direct the steam jet at people, animals or debris.
- Never place your hands inside the jet of steam.



**ATTENTION:**  
**Danger of burns!**

- When refilling the boiler, keep your face away. Otherwise the still hot boiler walls can spit drops of very hot water or steam spray.
- Do not put any detergent or chemical substance in the boiler. Water by its nature contains magnesium, mineral salts and other deposits which in hard water areas can contribute to limescale build up in the boiler. To avoid these problems, it is necessary to swirl out with tapwater and empty the boiler after every 3 or 4 uses. In very hard water areas we recommend the use of our KAL-STOP, a special natural-base decalcifier which inhibits and breaks down limescale, making it easy to remove just by swirling out the tank with a

little tapwater. This is a preventive against scale build-up and protects the metal walls of the steam generator tank. KALSTOP is available from Polti dealers or by mail-order from your Polti Service Centre.

- **We recommend you use original Polti products only, as products of other brands may not be suitable for use in Polti products and could cause damage.**
- **Never use distilled water or scented water.**
- Make sure the patented safety cap is fully and correctly screwed on, otherwise you may experience steam escaping from around the cap.
- Check periodically the patented safety cap and **MAKE SURE** the rubber gasket is in place around the base of the screw thread. Replace with original spare parts if necessary. **DO NOT USE** the appliance if the rubber gasket is not in position.
- Do not refill the tank while it is still hot, allow it to cool down for a few minutes before refilling.
- Do not empty the appliance when the water in the boiler is still hot.
- Do not try to unscrew the patented safety cap when the appliance is in use.
- If you iron sitting down, do not put your legs under the ironing board, the steam can cause burns.
- Iron only on heat resistant surfaces and on surfaces that allow the steam to escape, e.g. mesh ironing boards.
- The iron must be used and rested on a stable surface.
- When placing the iron on its stand, make sure that the surface on which the stand is placed is stable.
- This appliance is not intended for use by persons (including children) with reduced physical, sensory or mental capabilities, or lack of experience and knowledge, unless they have been given supervision or instruction concerning use of the appliance by a person responsible for their safety.
- Children should be supervised to ensure that they do not play with the appliance.
- The appliance must not be used if it has fallen, been dropped or when it has visible signs of damage or leaks.
- If the supply cord is damaged, it must be replaced by the manufacturer, its service agent or similarly qualified persons in order to avoid a hazard.

## CORRECT USE OF THE PRODUCT

This appliance is intended for home use as a steam cleaner as described and in accordance with the instructions provided in this manual. Please read these instructions carefully and keep them, as you may find them useful in future.

**Polti declines liability for any damage or accident derived from any use of this appliance which is not in conformity with the instructions contained in this booklet.**

## ATTENTION

Directive 2002/96/EC (Waste Electrical and Electronic Equipment - WEEE): information for users  
This product complies with EU Directive 2002/96/EC.



The crossed-out wastebasket symbol on the appliance means that at the end of its useful lifespan, the product must be disposed of separately from ordinary household wastes.

The user is responsible for delivering the appliance to an appropriate collection facility at the end of its useful lifespan.

Appropriate separate collection to permit recycling, treatment and environmentally compatible disposal helps prevent negative impact on the environment and human health and promotes recycling of the materials making up the product. For more information on available collection facilities, contact your local waste collection service or the shop where you bought this appliance.

## IMPORTANT

Before leaving our factory all our products are rigorously tested. For this reason, your VAPORETTO may contain some residual water in the boiler from the testing.

## SET UP

Before using VAPORETTO for the first time assemble the pivoting wheels as indicated in the Fig. A.

## PREPARATION FOR USE

1. Unscrew the patented safety cap **(A)** and fill the boiler with about 44 fl oz (1,3 L) of water using the filler funnel **(14)** making sure that it does not overflow (fig. 1). Normal tapwater can be used. However, as hard water by its nature contains limestone, which may cause a build-up of lime-scale in the tank, in hard water areas we recommend the use of our natural-base decalci-

fier KALSTOP, available from your dealer or by mail order from your Polti service Centre.

- Carefully screw on the patented safety cap to hand tight (Fig. 2). Make sure the patented safety cap (A) is fully and correctly screwed on, otherwise you may experience steam escaping from around the cap.
- Connect the power supply cable (F) into an earthed power supply of the correct voltage.

**WARNING:** Do NOT under any circumstances put or leave the filler funnel in the water filling aperture of the appliance when the appliance is connected to the mains electricity supply. Danger of burns!

Always make sure generator on/off switch (B) is switched OFF before connecting the appliance to the mains.

### INSTRUCTIONS FOR USE

- Press down the generator on/off switch (B) and the accessories on/off switch (C) which will light up.
- Open the cover of the central connector block (D) and insert the central connector (4) pressing the connector button (5) and taking care that the locking tab (6) is correctly positioned in the lock-in aperture (E) on the block (Fig. 3).
- When the generator on/off switch (B) goes out, the steam cleaner is ready for use
- The steam gun (2) is equipped with a safety switch (2A) which prevents the accidental start of the steam jet by children or people who do not know how to operate the appliance.

With the switch (2A) in the "OFF" position, the lever controlling the steam jet is locked (Fig.4b). Should the hose be left unattended for a moment whilst the appliance is connected to the mains, it is recommended to put the safety switch in the "OFF" position. To start working, set the (2A) switch to the "ON" position and press the steam button (Fig.4a).

The first burst of steam may contain some water droplets, due to imperfect thermic stabilisation inside the flexible hose. We would therefore advise that the first jet of steam is played onto an old cloth until a constant pressure of steam is obtained.

**Note:** The generator on/off switch (B) may go on and off from time to time during use of VAPORETTO. This means the machine is maintaining the correct and constant pressure and is quite normal.

### STEAM REGULATION FEATURE

VAPORETTOs are equipped with a steam regulation control (I) (Fig. 5). You can increase the steam

flow by turning the control in clockwise direction. Turning it in an anti-clockwise direction reduces the steam flow. Here are some suggestions for the choice of steam flow level:

- Strong steam: for encrusted dirt, stains, grease and for sanitising.
- Normal steam: for carpets, rugs, glass, tiles etc.
- Delicate steam: for vaporising plants and cleaning delicate surfaces.

Please read separate warning about use on draylon, velvet and other delicate fabrics, or on sensitive wood surfaces.

### CONNECTION OF ACCESSORIES

All the accessories of VAPORETTO can be connected to the handle or to the extension tubes as per the following instructions (fig. 6):

- Move the locking button (11) on the accessory to the "open" position.
- Attach the required accessory to the hand gun or to the extension tube.
- Move the locking button (11) back to the position 'closed'.
- Check that the locking button has engaged and the accessory is fully connected.

### PATENTED SAFETY CAP / "WATER OUT"

The appliance is equipped with a patented safety cap, which prevents opening of the generator tank as long as there is any pressure remaining inside. This is an important and indispensable safety device, and it is necessary to follow the procedure here below when re-filling the generator tank.

When you have used up all the water in the tank, proceed as follows:

- Switch off the machine at the generator on/off switch (B)
- Press the steam request lever (3) on the steam gun (2) or, if using the professional iron, the steam request button (R) on the professional iron (Q) so as to fully exhaust the steam supply from the tank.
- Switch OFF the accessory on/off switch (C).
- Disconnect the power supply cable (F) from the mains.
- Unscrew anti-clockwise the patented safety cap (A)
- Wait for a few minutes to allow the generator tank to cool down.
- When cool proceed to carefully refill the tank as described in paragraph 1 of the section "Preparation for Use". If refilling the generator when not completely cooled, pour only very small



quantities of water at each pouring into the tank, so as to avoid spitting from the tank, and cover exposed skin and face whilst filling





## USE OF THE PROFESSIONAL IRON (OPTIONAL)

Vaporetto can be quickly transformed into a highly effective ironing system to make ironing quick and easy. Simply connect the product to the iron accessory for Vaporetto.

You may purchase the iron accessory at any Polti service centre or from top home appliance retailers.

1d. Connect the connector assembly at the end of the iron hose (4) to the generator as shown in point 2a of the section "Instructions for Use".

Check the manufacturer's label on the garment, and interpret the symbol on the label as follows:

	Steam ironing allowed For dry ironing, set thermostat on ...
	Steam ironing allowed For dry ironing, set thermostat on ..
	Check the fabric's resistance to steam ironing or dry iron with thermostat set on •
	- do not iron - steam ironing or treatment not allowed

## STEAM IRONING

2d. For STEAM ironing, turn the dial (S) and set the iron temperature to its maximum travel on the "COTTON-LINEN" steam position.

Most types of fabric, other than delicates can be STEAM ironed at this temperature, please consult the garment manufacturer's instructions on the label.

**NB FABRIC INDICATIONS ON DIAL ARE FOR DRY IRONING, NOT STEAM IRONING.**

3d. Wait for a few minutes until the "Iron heating" indicator light (V) goes out, to show that the soleplate of the iron has reached the required temperature.

4d. Press the steam request button (R) to enable the steam to come out. The steam flow will stop when the button is released. After each filling, when you first start to use the iron, a few drops of water mixed with the steam may be emitted (due to imperfect heat stabilisation). It is therefore advisable to direct the first jet of steam onto a rag.

5d. The iron can also be used in a vertical position e.g. for removing creases from curtain, clothing etc.

6d. To obtain a continuous jet of steam move the sliding button (U). The steam will continue to come out even when the steam request button (R) is released. To stop the steam flow move the sliding button backwards (U).

**NOTE:** using the iron, it is advisable to adjust the steam jet at medium output, or to do some testing in order to find the position on (U) which is most suitable to the fabric to be ironed.

## DRY IRONING

7d. If you need to DRY iron (ONLY) (NOT steam ironing), press the accessory on/off switch (C) and adjust the temperature of the iron by turning dial (S) to the temperature required for the fabric (as shown on the dial).

**ATTENTION:** when dry ironing, be careful not to press the steam request button (R), as hot water could come out of the iron onto your garment and board.

## IMPORTANT

- Do not leave the iron unattended whilst connected to the mains.
- Iron only on heat resistant surfaces and on surfaces that allow the steam to escape e.g. MESH ironing boards.
- **ATTENTION:** if you iron sitting down, do not place your legs under the ironing board, the steam can cause burns.

## TIPS FOR BETTER UNIT PERFORMANCE

### WARNINGS

- For cleaning leather, wood or delicate fabrics especially dralon, velvet and other pile surfaces, consult the manufacturers instructions. Clean only by using the hand gun at a safe distance together with a soft cloth and always do a test on a non visible part of the item first or on a sample. Allow the test area to dry completely before observing results and effects on surface or colour before proceeding to clean further areas.
- For cleaning wood surfaces (furniture, doors etc.) take great care as a too long application of the steam could alter the waxed appearance, the shine or the colour of the surfaces cleaned. We therefore recommend you to apply the steam on such surfaces only for brief periods or to clean these surfaces using a cloth first held in the steam.

- Please pay particular attention while cleaning brick floors: a too long application of steam could damage wax, brightness or colour of these surfaces.
- For delicate surfaces (e.g. synthetic materials, lacquered surfaces etc.) we recommend to always cover the small brush with at least two cloths to reduce the intensity of the steam, and (on machines with steam variation control) with the steam set at low level. Always test first on a non-visible area, allow to dry thoroughly, and if successful, be sure to use exactly the same tool, technique, steam level and steam jet distance.
- If cleaning glass surfaces in particularly low temperatures preheat the glass using the hand gun from about 20 In (50 cm) distance from the surface to be cleaned.
- For care of your plants vaporise at a minimum distance of 20 In (50 cm).

## STEAM GUN (2)

The steam gun can be used directly on all spots requiring a stronger, closer treatment without connecting the brushes. The more resistant the stain, the closer you should hold the gun, the steam pressure and temperature being higher at the source. Always wipe with a dry cloth (or a slightly abrasive sponge if the spot is a difficult one to remove) after using the gun. Steam gun is particularly efficient at:

- breaking down rug and carpet stains before they are treated with the large brush;
- cleaning stainless steel surfaces, panes, mirrors, enamelled surfaces;
- cleaning hard-to-reach corners, such as stairs, window sills, door posts;
- cleaning cooking top knobs, taps bases
- cleaning window shutters, heaters, car interiors;
- spraying plants (from a distance);
- removing odours and creases from clothes.

To reach higher points, the steam gun can be connected to one or both extension tubes.

## LARGE BRUSH (8)

To clean floors, put a clean, dry kitchen towel under the brush and swing back and forth without applying any pressure. Use the other side of the cloth when the first one is impregnated with dirt. Use the brush directly without the cloth on particularly dirty or incruusted areas and in spaces between the tiles: swing the brush sideways to detach the dirt. Highly obstinate stains may require a steam gun treatment before the brush and cloth are used (an old bath towel is an ideal cloth) . The same procedures apply to ceilings and vertical surfaces, like wallpaper. The cloth can easily be fastened around the brush

and held in place by the 4 clips (9) on the brush itself. Smooth cotton cloths are suitable for the treatment of glass surfaces: fasten the cloth around the brush then pass it over the window pane (or mirror) to remove the greasy film. Finally, spray the surface with the steam gun and wipe dry with a clean cloth. In cold weather, window panes will require pre-heating with the steam gun (from a distance of 20 In (50 cm)), prior to the actual cleaning with the brush. VAPORETTO is ideal for both syntetic and wool rugs as well as for all types of carpets. Its use ensures total hygiene, revives colours and restores the original brilliance of the pile. Drying occurs practically at once. Fold a cotton cloth over 2 or 3 times (according to the length and resistance of the pile) and fasten it onto the brush. Move the brush rapidly in all directions without applying any pressure. You should avoid lingering in the same place, as this may soak the area. Particularly dirty rugs may need several treatments. Obstinate stains may require the use of the steam gun (from a distance of 2-4 In (5-10 cm)) prior to treatment.

## SMALL BRUSH (12)

The small brush is used whenever the big brush is too big or not practical to be used.

The small brush can be connected directly to the steam gun or to the extension tubes. The small brush can be used on:

- furnishing fabrics (after testing on a small hidden area)
- car linings (not pile surfaces), car windows (not in freezing temperatures)
- small window surfaces
- tile and other small surfaces

To clean wood ( doorposts , floors etc) do not apply the steam directly but cover the brush (big or small) with a doubled cotton cloth. For furniture cleaning, direct the steam jet onto a dry cotton cloth, and then start the cleaning. The warm moisture on the cloth traps the dust, spots and the static electricity so that the furniture stays clean longer.

## 120° STEAM NOZZLE (16)

The 120° nozzle (which can be connected directly to the gun or together with the extension tubes) allows you to concentrate a powerful jet of steam to otherwise inaccessible locations, such as radiators, door posts, sills and shutters, as well as for sterilising toilet bowls. It's a very useful and indispensable tool.

## WINDOW SQUEEGEE TOOL (18,19,20)

**Warning:** in particularly cold weather, pre-heat the windows by applying steam from a distance of about 20 In (50 cm) from the surface to be cleaned. The window squeegee tool allows you to clean effectively and rapidly all glass surfaces without using detergents. Your glass will remain cleaner longer thanks to the absence of the film normally left behind by chemical cleaning products on which new dust and grease can attach themselves.

Cleaning glass is done in two stages:

- Spray the steam onto the surface to be cleaned to loosen the dirt (not touching with the blade).
- Pull the blade straight down the window surface from top to bottom without applying the steam, to take away the dirt.
- **FOR EXTRA ABRASIVE ACTION AND MORE EFFECTIVE REMOVAL OF DIRT, WE RECOMMEND USING THE BRISTLES SUPPLIED WITH THE LARGE WINDOW CLEANING KIT**

To clean especially large glass surfaces, attach the window squeegee tool to the extension tubes.

## CARE OF YOUR VAPORETTO

- Before attempting any maintenance operation, make sure to always disconnect the appliance from the mains
- **Check periodically the condition of the coloured washer connections on the central connector (4). If necessary, replace the washers with the spare washers supplied (15).**

Make the same check also on the connection washers of the extension tubes (7) and of the steam gun (2).

- To clean the body of the appliance, simply use a moist cloth.

## OPTIONAL ACCESSORIES

**Vaporetto can be quickly transformed into a highly effective ironing system to make ironing quick and easy. Simply connect the product to the iron accessory for Vaporetto. You may purchase the iron accessory at any Polti service centre or from top home appliance retailers.**

### HIGH PRESSURE LANCE (21)

This accessory allows you to reach the most inaccessible places. Ideal for cleaning large radiators or shutters etc.

### TRIANGULAR BRUSH (22)

A new accessory whose shape allows access into the most difficult corners.

## WALLPAPER STRIPPER TOOL (23)

Specially designed for easy removal of wallpaper without significant wetting.

## WARRANTY

**If the appliance requires repair, it must be returned with this coupon and a receipt valid for tax purposes attesting to the purchase.**

Politi products are guaranteed to the purchaser for 1 year from the date of purchase as shown on a valid receipt issued by the seller. During the warranty period, Politi will repair products with defects present at time of manufacture in workmanship or materials at no charge to the customer for either labour or materials. To have work performed under warranty, customer must send the appliance back to the Politi Service Centre in the country where purchased, and present a valid receipt issued at the time of purchase as evidence of the date of purchase. Warranty does not cover defects due to incorrect use or use other than that described in the instruction booklet and other enclosed literature, which is an integral part of the contract of sale for the product. Warranty does not cover defects resulting from chance (fire, short circuit) or attributable to a third party (tampering with the product). Warranty does not cover parts that are damaged by wear or subject to normal wear (consumables such as filters, brushes, etc.). Warranty does not cover any damage caused by limescale. Politi will accept no responsibility for any injury to people or animals or damage to objects directly or indirectly resulting from failure to follow the instructions provided in the instruction booklet or other enclosed warning literature, in particular the warnings and product maintenance instructions.

# VAPORETTO ECO CARE



Antes de utilizar el aparato, leer atentamente estas instrucciones de uso.

Apreciado Cliente,

Quisiéramos agradecerle la confianza que ha depositado en POLTI adquiriendo este producto y su contribución a la salvaguardia del bien más precioso que tenemos: **LA NATURALEZA**. VAPORETTO revuelve, efectivamente, los problemas de limpieza y de higiene sin tener que utilizar detergentes tóxicos y perjudiciales para el medio ambiente: el agua se transforma en vapor con una presión potente y constante. Aprovechando esta energía, VAPORETTO está en condiciones de limpiar más a fondo y de forma ecológica.

Nuestro equipo de técnicos, al proyectarlo, lo ha dotado de los instrumentos adecuados para que su trabajo sea cada vez más eficiente y seguro:

- La nueva empuñadura es más pequeña, ligera y manejable y más cómoda de usar porque la emisión de vapor puede activarse con sólo un dedo, mediante la ligera presión de un botón. La seguridad queda garantizada por los rigurosos tests a los que son sometidos todos los productos y accesorios Polti. La empuñadura **STEAM COMFORT** ha superado, en efecto, el estricto **Splash Proof Test**, que confirma su resistencia a las salpicaduras de agua.
- El tapón de seguridad, patente exclusiva Polti, impide la apertura accidental del aparato incluso cuando la presión en el interior de la caldera sea mínima.
- La presión del vapor está controlada por un presóstato y el flujo de vapor es regulable durante la utilización.

Los productos Polti son sometidos a rigurosos controles. Vaporetto ha superado incluso la prueba **Splash Proof Test** ya que ha sido diseñado para resistir las salpicaduras de agua.

VAPORETTO está construido según las normas internacionales IEC, y está dotado de una válvula, de un termostato de seguridad, y de un termostato complementario de protección contra el funcionamiento en seco. Todos los componentes y los accesorios están contruidos con materiales de alta calidad y resistentes a las altas temperaturas.

## GENERADOR

- A) Tapón patentado de seguridad
- B) Interruptor caldera
- C) Interruptor accesorios
- D) Toma monobloc con ventanilla antisalpicadura
- E) Orificio de bloqueo del enchufe monobloc
- F) Enchufe de alimentación
- G) Asa para transporte
- H) Ruedas giratorias
- I) Mando regulación vapor

## ACCESORIOS

- 1) Flexo
- 2) Empuñadura vaporizadora
- 2A) Botón de seguridad
- 3) Palanca mando salida vapor
- 4) Enchufe monobloc
- 5) Pulsador bloqueo enchufe monobloc
- 6) Espiga de enganche enchufe monobloc
- 7) Prolongadores
- 8) Cepillo grande
- 9) Pinzas
- 10) Bastidor cepillado
- 11) Botón bloqueo accesorios
- 12) Cepillo pequeño

- 13) Paños de algodón
- 14) Embudo
- 15) Juntas de recambio para accesorios
- 16) Accesorio 120°
- 17) Cepillito redondo para accesorio 120°
- 18) Accesorio limpiacristales
- 19) Accesorio limpiacristales corto
- 20) Accesorio limpiacristales largo

## ACCESORIOS OPCIONALES

- 21) Lanza de presión
- 22) Cepillo triangular
- 23) Accesorio despegapapel
- Q) Plancha
- R) Pulsador salida vapor
- S) Mando regulación temperatura
- T) Alfombrilla apoyaplancha
- U) Pulsador para conectar la salida de vapor continuo
- V) Piloto calentamiento plancha

## DONNEES TECHNIQUES

Alimentation :.....120 V~  
Fréquence :.....60 Hz  
Puissance maximale :.....1500 W

**CE** Este aparato es conforme a la normativa de la 2004/108/CE (EMC) y a la normativa 2006/95/CE (baja tensión).

POLTI S.p.A se reserva el derecho de introducir las modificaciones técnicas y constructivas que considere necesarias, sin obligación de preaviso.

**PROTECCIONES IMPORTANTES**

**INSTRUCCIONES PARA LA PUESTA A TIERRA**

Este dispositivo se debe conectar a tierra. En caso de problemas o fallos de funcionamiento, la puesta a tierra proporciona una trayectoria de resistencia mínima para la corriente eléctrica, reduciendo el riesgo de descarga eléctrica. Este dispositivo está equipado con un cable que cuenta con un conductor de puesta a tierra y un enchufe de puesta a tierra. El enchufe se debe introducir en una toma adecuada que esté instalada y conectada a tierra adecuadamente según todos los códigos y las normativas locales.

**ATENCIÓN**

La conexión inadecuada del conductor de puesta a tierra puede provocar riesgos de descargas eléctricas. Compruebe con un electricista cualificado o un técnico en caso de duda sobre si la toma está bien conectada a tierra. No modifique el enchufe proporcionado con el dispositivo. Si no encaja en la toma, un electricista cualificado deberá instalar una toma adecuada.

Este dispositivo sirve para el uso en un circuito nominal de 120 voltios y cuenta con un enchufe de conexión a tierra similar al ilustrado en la imagen A de la figura A. Se puede utilizar un adaptador temporal similar al ilustrado en las imágenes B y C para conectar este enchufe a un receptáculo bipolar como se muestra en la imagen B si no hay una toma bien conectada a tierra disponible.

El adaptador temporal debería utilizarse sólo hasta que un electricista cualificado pueda instalar una toma conectada a tierra adecuadamente (imagen A). La oreja, solapa o similar de color verde que se extiende del adaptador se debe conectar a una puesta a tierra permanente como una caja de toma conectada a tierra adecuadamente. Si se usa el adaptador, se debe sujetar en su lugar con un tornillo metálico.

FIGURA - A

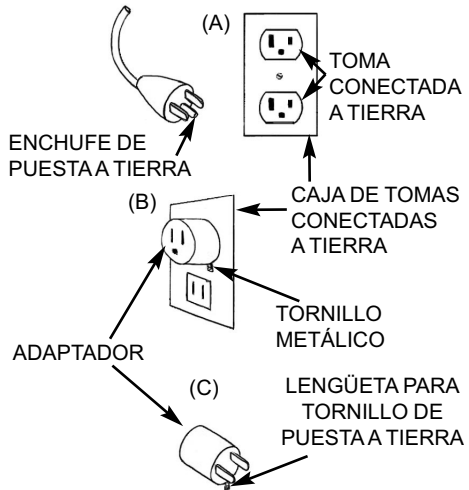

*Nota: En Canadá, el Código Eléctrico Canadiense no permite el uso de adaptadores temporales.*

- **ATENCIÓN** – Para reducir el riesgo de incendios, descargas eléctricas o lesiones:
- No utilizar para fines de calentamiento de espacios
- Para proporcionar protección continuada contra el riesgo de incendios o descargas eléctricas, conectar a una toma conectada a tierra adecuadamente.
- Sólo para uso doméstico
- Para reducir el riesgo de descargas eléctricas, utilizarlo sólo para uso interno
- No poner ningún objeto en la aberturas. No utilizar con aberturas bloqueadas; mantener libre del polvo, hilas, pelo y cualquier cosa que pueda reducir el flujo de aire.
- Tener aún más cuidado al limpiar en escaleras
- No utilizar para recoger líquidos inflamables o combustibles, como gasolina, ni en zonas donde podrían estar presentes.

**CONSERVAR ESTAS INSTRUCCIONES**

- Conecte sólo a una toma conectada a tierra adecuadamente. Vea las instrucciones para la puesta a tierra
- Para reducir el riesgo de incendios, no utilice líquidos inflamables o combustibles para limpiar el suelo.

## ADVERTENCIAS

### CONSERVE ESTE MANUAL.

### ALGÚN DÍA PUEDE SERLE ÚTIL.

- Antes de utilizar el aparato lea atentamente las presentes instrucciones de uso.
- Cualquier uso diferente del indicado en las presentes advertencias anulará la garantía.
- La conexión eléctrica a la que se conecte el aparato deberá estar realizada de acuerdo con las leyes vigentes.
- Antes de conectar el aparato a la red eléctrica cerciorarse de que la tensión corresponda con la indicada en los datos de la tarjeta del producto y que la toma de alimentación esté dotada de toma de tierra.
- Apague siempre el aparato por medio del interruptor antes de desconectarlo de la red eléctrica.
- Si el aparato no va a ser utilizado se recomienda desconectar la clavija de la toma de red. No deje nunca el aparato sin vigilancia mientras esté conectado a la red.
- Antes de cualquier operación de mantenimiento apagar el aparato y asegúrese de que el cable de alimentación no esté conectando a la red eléctrica.
- No quitar el cable de alimentación tirando, sino sacando la clavija para evitar daños en el enchufe.
- No permitir que el cable de alimentación sufra torsiones, aplastamientos o estiramientos, ni que entre en contacto con superficies afiladas o calientes
- No utilice el aparato si el cable de alimentación u otras partes importantes del mismo está dañadas.
- No utilice prolongaciones eléctricas no autorizadas por el fabricante que podrían causar daños o incendios.
- En caso de que fuese necesaria la sustitución del cable de alimentación, se recomienda dirigirse a un Servicio de Asistencia Técnica autorizado puesto que es necesario un utensilio especial.
- No toque nunca el aparato con las manos o los pies mojados cuando el aparato esté conectado a la red eléctrica.
- No use el aparato con los pies descalzos.
- No utilice el aparato demasiado cerca de bañeras, duchas y recipientes llenos de agua.
- No sumerja nunca el aparato, el cable o los enchufes en el agua o en otros líquidos.
- Está prohibido el uso del aparato en lugares donde exista riesgo de explosión.
- No utilice el producto en presencia de sustancias tóxicas.
- No deje nunca el aparato caliente sobre superficies sensibles al calor.
- No deje el aparato expuesto a los agentes climatológicos.
- No ponga el aparato cerca de hornillos encendidos, estufas eléctricas o cerca de fuentes de calor.
- No exponga el aparato a temperaturas extremas.
- No permita que el aparato sea utilizado por niños o personas que no conozcan su funcionamiento.
- No pulse con demasiada fuerza los botones y evitar usar objetos con punta como por ejemplo bolígrafos.
- Apoye siempre el aparato sobre superficies estables.
- En el caso de una caída accidental del aparato es necesario hacerlo verificar por un Servicio Técnico Autorizado porque se podría haber producido algún tipo de avería interna que limite la seguridad.
- En caso de daños en el aparato o mal funcionamiento del mismo no intentar manipularlo. Dirijase al Servicio de Asistencia Técnica autorizado más próximo.
- Para no comprometer la seguridad del aparato utilice solo recambios y accesorios originales aprobados por el constructor
- No enrolle el cable de alimentación alrededor del aparato por ningún motivo cuando el aparato está caliente.
- Durante el rellenado de agua se recomienda apagar la máquina y desconectar la clavija de la toma de corriente.
- Es preciso que el aparato, durante su funcionamiento, se mantenga en posición horizontal.
- No dirija el chorro de vapor sobre aparatos eléctricos o electrónicos.
- Deje enfriar el aparato antes de proceder a la limpieza del mismo.
- Antes de guardar el aparato asegurarse de que se ha enfriado completamente.
- Este aparato está dotado de dispositivos de seguridad para cuya sustitución es necesaria la intervención de un servicio técnico autorizado.
- Cuando rellene la caldera caliente, tenga cuidado porque se puede producir una salida re-

pentina de vapor.

- No dirigir el chorro de vapor sobre detritos, personas o animales.
- No acercar nunca las manos al chorro de vapor.

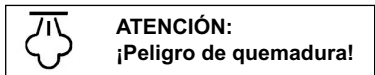

- No adicionar ningún detergente ni sustancia química dentro de la caldera. El agua por su composición natural contiene magnesio, sales minerales y otros depósitos que favorecen la formación de cal. Para evitar que estos residuos puedan causar inconvenientes en el aparato la solución ideal es la utilización de KALSTOP FP 2003, un descalcificador especial, de base natural, que pulveriza la cal haciendo más fácil su eliminación mediante un simple vaciado de la caldera. De este modo se evitan las incrustaciones y se protegen las paredes metálicas de la caldera. Alternativamente es aconsejable utilizar una mezcla compuesta del 50% de agua del grifo y un 50% de agua de baja mineralización. KALSTOP se puede adquirir en todos los establecimientos de electrodomésticos y en los centros de Asistencia Técnica Autorizados.
- **Se recomienda utilizar únicamente productos originales Polti, ya que los productos de otras marcas podrían no ser adecuados para su utilización en los artículos Polti y podrían causar desperfectos.**
- **Non utilizar nunca agua destilada o aguas perfumadas.**
- Asegurarse de que el tapón patentado de seguridad se enrosque correctamente, en caso contrario podrían producirse fugas de vapor.
- Antes de proceder al llenado del aparato cuando esté caliente, dejar enfriar la caldera durante algunos minutos.
- No vaciar nunca el aparato cuando el agua en el interior de la caldera esté todavía caliente.
- No forzar nunca la apertura del tapón cuando el aparato esté en funcionamiento.
- Verificar periódicamente el estado del tapón de seguridad y de su garnición. Si es necesario sustituirlo con un recambio original.
- **ATENCIÓN** en el caso de planchar sentado es absolutamente necesario no situar las piernas debajo de la tabla de planchar, ya que el vapor emitido podría causar quemaduras.
- Engome somente sobre superfícies resistentes

ao calor e permeáveis ao vapor.

- La plancha debe ser utilizada y apoyada sobre una superficie estable.
- Al depositar la plancha en su soporte, asegurarse de que la superficie donde esté situado el mismo sea estable.
- Este aparato no es apto para su uso por parte de personas (niños incluidos) cuyas capacidades físicas, sensoriales o mentales sean limitadas, o que no cuenten con la experiencia o conocimientos necesarios para hacerlo, excepto si estuvieran supervisados o hubieran recibido instrucciones sobre el uso del aparato por parte de una persona responsable de su seguridad.
- Asegúrense de que los niños no jueguen con el aparato.
- El aparato no se puede utilizar si ha sufrido una caída, si muestra daños o si tiene pérdidas.
- Si el cable está dañado, para evitar peligros es necesario que lo sustituya el fabricante, personal del servicio de atención al cliente o personal cualificado equivalente.

## USO CORRECTO DEL PRODUCTO

Este aparato está destinado para el uso doméstico como generador de vapor, según la descripción y las instrucciones indicadas en el presente manual. Se ruega leer atentamente las presente instrucciones y conservarlas, ya que pueden serle útiles en un futuro.

**POLTI declina toda responsabilidad en caso de accidentes derivados de una utilización de VAPORETTO no conforme a las presentes instrucciones de uso.**

## IMPORTANTE

Directiva 2002/96/EC (Residuos de aparatos eléctricos y electrónicos – RAEE): Información para el usuario.

Este producto es conforme con la Directiva EU 2002/96/CE



El símbolo de la papelera tachada situado sobre el aparato indica que este producto, al final de su vida útil, debe ser tratado separadamente de los residuos domésticos.

El usuario es responsable de la entrega del aparato al final de su vida útil a los centros de recogida autorizados.

El adecuado proceso de recogida diferenciada

permite dirigir el aparato desechado al reciclaje, a su tratamiento y a su desmantelamiento de una forma compatible con el medio ambiente, contribuyendo a evitar los posibles efectos negativos sobre el ambiente y la salud, favoreciendo el reciclaje de los materiales de los que está compuesto el producto.

Para información más detallada inherente a los sistemas de recogida disponibles, dirigirse al servicio local de recogida o al establecimiento donde se adquirió el producto.

## IMPORTANTE

Antes de dejar la fábrica, todos nuestros productos se someten a rigurosas pruebas, por lo tanto su VAPORETTO puede contener agua residual en la caldera.

## INSTALACIÓN

Antes de utilizar VAPORETTO, proceder al montaje de las ruedas giratorias como se indica en la figura A.

## PREPARACIÓN

1. Desenroscar el tapón de seguridad (A) y llenar la caldera con 44 fl oz (1,3 L) de agua, utilizando la embudo (14) (fig. 1).

Es posible utilizar agua normal del grifo. Sin embargo, dado que el agua por su naturaleza contiene cal que a la larga puede causar incrustaciones, se aconseja la utilización de una mezcla del 50% de agua del grifo y un 50% de agua de baja mineralización. Para poder utilizar solo agua del grifo evitando la formación de cal, se recomienda la utilización del descalcificador especial, de base natural, KALSTOP FP 2003.

**Non utilizar nunca agua destilada o aguas perfumadas.**

2. Volver a enroscar hasta el fondo el tapón cuidadosamente (fig.2).  
Asegurarse de que el tapón patentado de seguridad (A) se enrosque correctamente, en caso contrario podrían producirse fugas de vapor.
3. Conectar el enchufe del cable de alimentación (F) en una toma idónea dotada de conexión a tierra.

**ATENCIÓN:** No dejar por ningún motivo la botella de relleno o el embudo apoyados sobre la embocadura de la caldera con el producto conec-

tado a la red de alimentación, ya que ello podría provocar quemaduras.

## UTILIZACIÓN

- 1a. Apretar el interruptor caldera (B) y el interruptor accesorios (C) que se iluminarán.
- 2a. Abrir la ventanilla de la toma monobloc (D); insertar el enchufe monobloc (4) apretando el pulsador bloqueo enchufe monobloc (5) y teniendo cuidado de que la espiga de enganche (6) esté perfectamente posicionada en el correspondiente orificio de bloqueo (E) en la toma (fig. 3).
- 3a. Esperar a que el interruptor caldera (B) se apague. En este momento, VAPORETTO ya está preparado para ser utilizado.
- 4a. La pistola vaporizadora (2) está dotada de un botón de seguridad (2A) que impide la activación accidental del suministro de vapor por parte de los niños o personas que no conocen el funcionamiento correcto del aparato. Con el botón (2A) en la posición "OFF" la leva que dirige el suministro de vapor queda bloqueada (fig.4b). En el caso que se deba dejar la empuñadura sin vigilancia alguna mientras el aparato está en funcionamiento, se recomienda colocar el botón de seguridad en la posición "OFF". Para iniciar el suministro de vapor presionar la tecla (2A) en posición "ON" y actuar sobre la leva del mando de salida de vapor (fig.4a).

En la primera utilización puede producirse una salida de gotas de agua, debida a la imperfecta estabilización térmica en el interior del flexo. Aconsejamos orientar el primer chorro de vapor hacia un trapo, hasta obtener un chorro uniforme. **NOTA:** el interruptor caldera (B) se enciende y se apaga durante la utilización de VAPORETTO. Eso indica que la resistencia eléctrica entra en funcionamiento para mantener la presión constante y debe considerarse, por tanto, un fenómeno normal.

## REGULACIÓN DEL FLUJO DE VAPOR

Su VAPORETTO le permite optimizar el flujo de vapor deseado, accionando el mando de regulación (I) (fig. 5). Para obtener un flujo mayor, girar el mando en sentido de las manecillas del reloj. Girándola en sentido inverso el flujo disminuye. Algunas sugerencias para la utilización de la regulación:



- Vapor fuerte: Para incrustaciones, manchas, desinfección, grasa.
- Vapor normal: Para moquetas, alfombras, cristales, pavimentos, etc.
- Vapor delicado: Para vaporizar plantas, limpiar tejidos delicados, tapicerías, sofás, etc.

## CONEXIONES DE LOS ACCESORIOS

Todos los accesorios de VAPORETTO se pueden conectar directamente a la empuñadura o también a los tubos de prolongación de la siguiente forma (fig. 6):

- 1b. Situar el botón de bloqueo (11) (presente en cada accesorio) en la posición ABIERTO.
- 2b. Acoplar a la empuñadura u a las prolongadores el accesorio deseado.
- 3b. Situar el botón (11) en la posición CERRADO.
- 4b. Verificar la firmeza de la conexión.

## TAPÓN DE SEGURIDAD / FALTA DE AGUA

Este aparato está dotado de un tapón de seguridad patentado, que impide la apertura, aun cuando sea accidental, de la caldera, incluso cuando la presión en su interior sea mínima. Por consiguiente, para poder desensarlo es necesario realizar unas determinadas operaciones, las cuales dejan a VAPORETTO en situación de absoluta seguridad para su utilización.

Cada vez que se acaba el agua hay que proceder de la forma siguiente:

- 1c. Apagar el aparato accionando el interruptor caldera (B).
- 2c. Accionar la palanca mando salida vapor (3) en la pistola vaporizadora (2) o el pulsador salida vapor (R) en la plancha (Q) hasta el agotamiento del flujo de vapor.
- 3c. Apagar el interruptor accesorios (C).
- 4c. Desconectar el enchufe de alimentación (F) de la red eléctrica.
- 5c. Desensrosar el tapón de seguridad (A) en sentido opuesto a las manecillas del reloj.
- 6c. Esperar algunos minutos para permitir el enfriamiento de la caldera.
- 7c. Efectuar el nuevo llenado procediendo como se describe en el punto 1 del párrafo PREPARACIÓN. En el llenado del depósito en caliente, se recomienda proceder con pequeñas porciones de agua, a fin de evitar la evaporación instantánea del agua.





## UTILIZACIÓN DE LA PLANCHA (OPCIONAL)

**Vaporetto puede transformarse rápidamente en un sistema de planchado de gran eficacia, que permite planchar en menos tiempo y con menos esfuerzo. Bastará con conectar al producto la plancha accesorio para el Vaporetto. Puede comprarse la plancha en los centros de asistencia técnica Polti y en las mejores tiendas de electrodomésticos.**

1d. Conectar al generador el enchufe monobloc de la plancha (4) procediendo como se indica en el punto 2a del párrafo UTILIZACIÓN.

Antes de planchar una prenda es importante verificar los símbolos indicados en la etiqueta de la misma con las instrucciones previstas por el fabricante.

Establecer el tipo de planchado de acuerdo con las instrucciones siguientes:

	Es posible planchar con vapor Para planchar en seco, regular el termostato en la posición ***
	Es posible planchar con vapor Para planchar en seco, regular el termostato en la posición **
	Verificar la resistencia del tejido al planchado con vapor o planchar en seco con el termostato regulado en la posición •
	- No planchar - El planchado con vapor y los tratamientos con vapor no son admitidos

## PLANCHADO A VAPOR

- 2d. Para el planchado a vapor, regular la temperatura de la plancha posicionando el mando de regulación temperatura (S) en ALGODÓN-LINO.
- 3d. Esperar algunos minutos a que el piloto de calentamiento de la plancha (V) se apague, a fin de que la suela de la plancha alcance la temperatura seleccionada.
- 4d. Apretar el pulsador salida vapor (R) para permitir que este salga. Si se deja de apretar el pulsador, el flujo se interrumpe. Durante el primer funcionamiento de la plancha, puede suceder que de la suela salgan algunas gotas de agua mezcladas con vapor, debida a la imperfecta estabilización térmica. Se aconseja no orientar el primer chorro sobre el tejido a planchar.
- 5d. Es posible utilizar la plancha incluso en vertical, para vaporizar cortinas, trajes, etc.

6d. Para conseguir un chorro de vapor continuo, colocar el pulsador **(U)** hacia adelante. El vapor continuará saliendo incluso soltando el pulsador **(R)**. Para interrumpir la salida de vapor, situar hacia atrás el pulsador **(U)**.

**NOTA:** Cuando se utiliza la plancha accesorio es aconsejable regular la salida de vapor de su aparato en el nivel medio, o en cualquier caso hacer alguna prueba para encontrar la emisión de vapor más adecuada al tejido que se vaya a planchar.

## PLANCHADO EN SECO

7d. Para planchado en seco, pulsar el interruptor accesorios **(C)**, regular la temperatura de la plancha girando el mando **(S)** hacia la temperatura necesaria para planchar el tejido seleccionado que está indicada en el mando citado.

### IMPORTANTE

- No dejar la plancha sin vigilancia mientras está en funcionamiento.
- Planchar únicamente sobre soportes resistentes al calor y que dejen pasar el vapor.

## CONSEJOS PRÁCTICOS PARA LA UTILIZACIÓN DE LOS ACCESORIOS

### PRECAUCIONES

- Antes de tratar pieles, determinados tejidos y superficies de madera, consultar las instrucciones del fabricante y proceder efectuando siempre una prueba sobre una parte oculta o sobre una muestra. Dejar secar la parte vaporizada para verificar que no se hayan producido cambios de color o deformaciones.
- Para la limpieza de superficies de madera (muebles, puertas, etc.) y pavimentos de terracota se recomienda prestar una especial atención, ya que una utilización demasiado prolongada del vapor podría dañar la cera, el brillo o el color de las superficies a limpiar. Se aconseja, por lo tanto, suministrar el vapor sobre estas superficies sólo durante breves intervalos, o proceder a la limpieza mediante un paño previamente vaporizado.
- En superficies particularmente delicadas (por ej. materiales sintéticos, superficies lacadas, etc.) se recomienda usar los cepillos siempre recubiertos por un paño.
- Para la limpieza de superficies acristaladas en

estaciones con temperaturas particularmente bajas, precalentar los cristales manteniendo la pistola vaporizadora a unos 20 In (50 cm) de distancia de la superficie.

- Para el cuidado de las plantas, se aconseja vaporizar desde una distancia mínima de 20 In (50 cm).

### EMPUÑADURA VAPORIZADORA (2)

Sin montar los cepillos, la empuñadura vaporizadora puede ser utilizada sola para determinadas limpiezas que requieran, según el tipo de material y la naturaleza de la suciedad a limpiar, una vaporización más o menos de cerca. Cuanto más difícil es la suciedad, más cerca deberá mantenerse la pistola vaporizadora, ya que la temperatura y la presión son mayores en el momento de la salida.

En todos los casos, tras la vaporización, pasar un paño seco o un estropajo si la suciedad es más resistente.

Usar la empuñadura vaporizadora para:

- Tratar las manchas sobre moquetas o alfombras antes de pasar el cepillo.
- Limpiar acero inoxidable, cristales, espejos, revestimientos estratificados y esmaltados.
- Limpiar ángulos de accesibilidad difícil como escaleras, marcos de ventanas, marcos de puertas y perfilados de aluminio.
- Limpiar mandos de superficies de cocción y bases de grifos.
- Limpiar persianas, radiadores e interiores de vehículos.
- Vaporizar plantas de interior (a distancia).
- Eliminar olores y arrugas de la ropa.

En caso de necesidad (zonas de difícil acceso) la empuñadura puede completarse con los prolongadores.

### CEPILLO GRANDE (8)

Para limpiar los pavimentos, colocar el cepillo sobre un paño seco y limpio y pasarlo hacia adelante y hacia atrás sin apretar. Cuando un lado esté sucio, hay que dar la vuelta al paño. Usar el cepillo sin paño en zonas sucias o incrustadas y en las juntas de las baldosas, con movimiento lateral para levantar la suciedad. Para ángulos difíciles y manchas, utilizar directamente la empuñadura; pasar después el paño sobre los puntos así tratados. En superficies verticales lavables o tapicerías y en techos, cubrir el cepillo con un paño seco y proceder de igual forma que en el pavimento. Es aconsejable envolver el cepillo con un

pañó a ser posible esponjoso (viejas toallas de baño). Para limpiar superficies acristaladas, envolver el cepillo con un paño de algodón que no suelte pelo, fijarlo con las adecuadas pinzas (9), y pasarlo sobre los cristales para desengrasarlos y eliminar cualquier rastro de productos detergentes. Acabar vaporizando con la pistola y secando la superficie. En estaciones con temperaturas excesivamente frías, precalentar los cristales manteniendo la pistola a 50 cm. de la superficie antes de proceder a la limpieza.

Para todos los tipos de moquetas sintéticas o de lana, tanto de suelo como de pared, así como para cualquier alfombra, VAPORETTO asegura la máxima higiene y reaviva los colores. Pasar sobre la superficie el cepillo sin paño para que la suciedad suba a la misma. Después, cubrir el cepillo con un paño de algodón bloqueándolo con las adecuadas pinzas (9). Según la delicadeza de la moqueta, doblar el paño dos o tres veces. Proceder rápidamente y sin apretar sobre la moqueta llevando el cepillo hacia adelante, hacia atrás y lateralmente, sin pararse demasiado tiempo en el mismo punto. En el caso de moquetas muy sucias o saturadas de productos detergentes, no insistir demasiado; los resultados sólo serán evidentes después de algunas utilizaciones de VAPORETTO.

Para limpiar las manchas persistentes, antes de proceder al tratamiento anteriormente indicado, tratar directamente la mancha con la empuñadura vaporizadora (a una distancia de 2 - 4 in (5-10 cm)) y pasar enérgicamente un paño.

## CEPILLO PEQUEÑO (12)

Se utiliza el cepillo pequeño cuando el uso del grande sea imposible o demasiado incómodo. El cepillo puede acoplarse directamente a la empuñadura vaporizadora o a uno o dos prolongadores.

El cepillo pequeño puede ser utilizado para:

- Tejidos de decoración (después de alguna prueba sobre zonas escondidas).
- Interiores de vehículos, parabrisas incrustados.
- Superficies acristaladas pequeñas.
- Baldosas y demás pequeñas superficies.

Para la limpieza de la madera (marcos, pavimentos, etc.) no vaporizar directamente, sino cubrir el cepillo (grande o pequeño) con un paño de algodón doblado varias veces. Para la limpieza de muebles, vaporizar un paño de algodón seco y proceder a la limpieza. La humedad caliente del paño saca el polvo, las manchas de suciedad y la

electricidad estática, de esta manera el mueble queda limpio durante más tiempo y sin utilizar productos perjudiciales.

## ACCESORIO 120° (16)

El accesorio 120°, directamente conectable a la empuñadura vaporizadora, está dotado de una boquilla inclinada que permite dirigir el chorro de vapor a los puntos más ocultos y difícilmente alcanzables con la empuñadura vaporizadora. Ideal para la limpieza de radiadores, marcos de puertas y ventanas, sanitarios y persianas. Es un accesorio muy útil e insustituible.

## ACCESORIO LIMPIACRISTALES (18-19-20)

**Atención:** En zonas con temperaturas especialmente bajas pre-calentar los cristales emitiendo vapor sobre ellos a unos 20 in (50 cm) de distancia de la superficie a limpiar.

El accesorio limpiacristales permite limpiar eficaz y rápidamente todas las superficies acristaladas sin la utilización de sustancias detergentes. Los cristales permanecerán limpios más tiempo gracias a la ausencia de la película, que normalmente dejan los detergentes comunes, sobre la que se depositan polvo y vapores grasos. La limpieza de los cristales se efectúa en dos tiempos:

- Paso del vapor sobre la superficie a limpiar para disolver la suciedad accionando la palanca mando vapor (3).
- Paso del cepillo para eliminar la suciedad, sin hacer salir vapor.
- PARA CONSEGUIR UNA MAYOR ACCIÓN ABRASIVA Y ELIMINAR LA SUCIEDAD DE FORMA MÁS EFICAZ, ACONSEJAMOS UTILIZAR EL CEPILLO QUE INCLUYE EL BASTIDOR LIMPIACRISTALES GRANDE

Para la limpieza de superficies particularmente amplias es posible unir el accesorio limpiacristales a los prolongadores.

## CONSEJOS PARA EL MANTENIMIENTO GENERAL

- Antes de efectuar cualquier operación de mantenimiento, desconectar siempre el enchufe de alimentación de la red eléctrica.
- **Verificar periódicamente el estado de la junta de color que se encuentra en el interior del conector monobloc (4). En caso de ser necesario, sustituirla con el recambio adecuado (15).**
- Realizar el mismo control en la junta de co-

nexión del tubo prolongador (7) y de la empuñadura vaporizadora (2).

- Para la limpieza externa del aparato, utilizar simplemente un paño húmedo.

## **AUMENTE LA VERSATILIDAD DE VAPORETTO CON NUESTROS ACCESORIOS Y RECAMBIOS**

### **PLANCHA**

**Vaporetto puede transformarse rápidamente en un sistema de planchado de gran eficacia, que permite planchar en menos tiempo y con menos esfuerzo. Bastará con conectar al producto la plancha accesorio para el Vaporetto. Puede comprarse la plancha en los centros de asistencia técnica Polti y en las mejores tiendas de electrodomésticos.**

### **LANZA DE PRESIÓN (21)**

Accesorio en condiciones de alcanzar incluso los puntos más difíciles, ideal para la limpieza de persianas, radiadores, etc.

### **CEPILLO TRIANGULAR (22)**

Nuevo accesorio que permite, gracias a su forma, alcanzar fácilmente los ángulos.

### **DESPEGAPAPEL (23)**

Estudiado para quitar sin dificultad el papel pintado.

## **GARANTÍA**

**Un caso de reparación, el aparato tendrá presentarse con el presente cupón y con el comprobante de compra.**

Los productos Polti tienen una garantía de 1 año a partir de la fecha de compra, fecha indicada en un documento válido con valor fiscal entregado por el vendedor.

Durante el período de garantía, Polti garantiza la reparación gratuita y por lo tanto sin ningún gasto por parte del cliente tanto por lo que refiere a la mano de obra como al material del producto que presente un defecto de fabricación o una imperfección de origen. Para obtener la intervención durante el período de garantía, el cliente tendrá que dirigirse a uno de los Centros de Asistencia Técnica Autorizados Polti con un documento de compra entregado por el vendedor con valor fiscal que indique la fecha de compra del producto. La garantía no cubre los daños que se deriven de la falta de mantenimiento o causados por la cal de agua, un uso incorrecto y diverso del que se indica en el libro de instrucciones, parte integrante del contrato de venta del producto; la garantía no cubre los defectos que se deriven de un caso fortuito (incendios, cortocircuitos) o de un hecho imputable a terceras personas (manipulaciones). Asimismo se excluyen también aquellas partes (filtros, cepillos, etc.) que se hayan deteriorado por el consumo (bienes consumibles) o por el uso normal del producto. Polti declina todo tipo de responsabilidad por eventuales daños que puedan sufrir directa o indirectamente personas, cosas y animales debidos al incumplimiento de las indicaciones que constan en el libro de instrucciones, concretamente las que conciernen a las advertencias para el uso y el mantenimiento del producto.





Lire attentivement le mode d'emploi suivant avant d'utiliser l'appareil.

Cher(e) Client(e)

Merci pour la confiance que vous avez accordée à la marque POLTI en achetant votre nettoyeur vapeur VAPORETTO.

VAPORETTO résout les problèmes de nettoyage et d'hygiène sans devoir utiliser des détergents toxiques ou nuisibles pour l'environnement: l'eau se transforme en vapeur avec une pression puissante et constante. Vous contribuez ainsi à la sauvegarde de notre bien le plus précieux: la Nature. Nos ingénieurs ont doté VAPORETTO d'équipements et d'accessoires qui rendent l'utilisation de l'appareil encore plus efficace et plus sûre:

- La nouvelle poignée est plus petite, légère, maniable et facile à utiliser car le jet de vapeur peut être activé même d'un doigt en appuyant légèrement sur un bouton. Les tests rigoureux que subissent tous les appareils et les accessoires Polti garantissent la sécurité. La poignée **STEAM COMFORT** a en effet passé le test **Splash Proof** sévère qui en atteste la résistance aux éclaboussures d'eau.
- Le **bouchon de sécurité**, breveté POLTI, interdit l'ouverture de la chaudière tant qu'il subsiste la moindre pression à l'intérieur chaudière.
- La pression de vapeur est contrôlée par un **pressostat** et le débit vapeur peut être réglé selon l'utilisation de l'appareil.

Les produits Polti sont soumis à des essais rigoureux. Vaporetto a réussi même le test **Splash Proof Test**, compte tenu qu'il a été conçu pour résister aux éclaboussures.

VAPORETTO est fabriqué en conformité avec les normes internationales CEI. Il est doté d'une soupape, d'un thermostat de sécurité et d'un thermostat supplémentaire de protection contre le fonctionnement à sec.

Tous les composants et accessoires sont fabriqués avec des matériaux particulièrement résistant aux températures élevées.

## GENERATEUR

- A) Bouchon de sécurité breveté
- B) Interrupteur de chauffe de la chaudière
- C) Interrupteur accessoires
- D) Prise monobloc avec clapet anti-aspersion
- E) Trou de blocage de la prise monobloc
- F) Fiche d'alimentation électrique
- G) Poignée de transport
- H) Roulettes pivotantes
- I) Bouton réglage débit vapeur

- 15) Joints de rechange accessoires
- 16) Buse haute pression 120°
- 17) Brosse ronde pour buse haute pression 120°
- 18) Raclette à vitres
- 19) Petite raclette vitres
- 20) Grande raclette vitres

## ACCESSOIRES

- 1) Flexible
- 2) Poignée pistolet
- 2A) Interrupteur de sécurité
- 3) Commande vapeur
- 4) Fiche monobloc
- 5) Bouton blocage fiche monobloc
- 6) Ergot de fixation de la fiche monobloc
- 7) Tubes rallonge
- 8) Grande brosse
- 9) Support de fixation avec pinces
- 10) Élément brosse
- 11) Bouton de verrouillage accessoires
- 12) Petite brosse
- 13) Serpillière coton
- 14) Entonnoir

## ACCESSOIRES VENDUS SEPARÉMENT

- 21) Lance haute pression
- 22) Brosse triangulaire
- 23) Décolleuse papiers peints
- Q) Fer pressing
- R) Bouton commande vapeur du fer
- S) Bouton réglage température du fer
- T) Repose-fer
- U) Bouton jet de vapeur continu
- V) Voyant lumineux chauffe du fer

## DONNEES TECHNIQUES

Alimentation : .....120 V~  
 Fréquence : .....60 Hz  
 Puissance maximale : .....1500 W

**CE** Cet appareil est conforme à la directive 2004/108/CE (CEM) et à la directive 2006/95/CE (BASSE TENSION)

La Société POLTI se réserve la faculté d'introduire toutes modifications techniques qui s'avèreraient nécessaires sans aucun préavis.

## MESURES DE SECURITE IMPORTANTES

### INSTRUCTIONS POUR LA MISE A LA TERRE

Cet appareil doit être mis à la terre. En cas de défaillance ou de panne, la mise à la terre réduit le risque de choc électrique en garantissant un chemin de moindre résistance pour le courant électrique. Cet appareil est équipé d'un cordon avec conducteur de mise à la terre et fiche de mise à la terre. La fiche doit être insérée dans une prise appropriée, correctement installée et mise à la terre conformément aux codes et règlements locaux.

### AVERTISSEMENT

Une mauvaise connexion du conducteur de mise à la terre de l'équipement peut entraîner un risque de choc électrique. Faire appel à un électricien qualifié ou à un dépanneur en cas de doute sur la mise à la terre correcte de la prise. Ne pas modifier la fiche fournie avec l'appareil - si elle n'entre pas dans la prise, faire installer une prise adéquate par un électricien qualifié.

Cet appareil doit être utilisé sur un circuit de 120 volts et possède une fiche de terre qui ressemble à la fiche illustrée sur le croquis A de la figure A. Un adaptateur temporaire qui ressemble à celui illustré sur les croquis B et C peut être utilisé pour connecter cette fiche à une prise à 2 pôles, comme indiqué sur le croquis B, si une prise correctement mise à la terre n'est pas disponible. L'adaptateur temporaire ne doit être utilisé que jusqu'à l'installation d'une prise de terre (croquis A) par un électricien qualifié. Le câble rigide vert ou la cosse ou autre dispositif semblable sortant de l'adaptateur doit être relié à la terre de manière permanente, comme un coffret de prise de courant correctement mis à la terre. Chaque fois que l'adaptateur est utilisé, il doit être maintenu en place par une vis en métal.

FIGURE - A

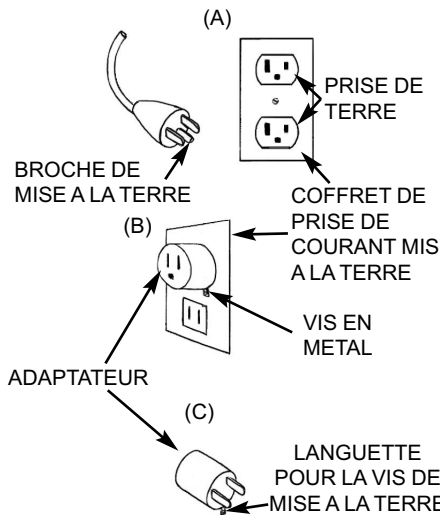

Note: Au Canada, l'utilisation d'un adaptateur temporaire n'est pas autorisée par le Code électrique canadien.

- AVERTISSEMENT - Pour réduire le risque d'incendie, de choc électrique ou de blessure:
- Ne pas utiliser à des fins de chauffage
- Pour assurer une protection continue contre les risques d'incendie ou d'électrocution, relier à une prise de terre
- Pour usage domestique seulement
- Pour réduire le risque de choc électrique - Utiliser uniquement en intérieur
- Ne pas mettre d'objets dans les ouvertures. Ne pas utiliser avec une ouverture bloquée; éliminer toute trace de poussière, peluches, cheveux, et tout ce qui pourrait réduire le débit de l'air.
- Utiliser avec prudence lors du nettoyage des escaliers
- Ne pas utiliser pour ramasser des liquides inflammables ou combustibles, tels que l'essence, ou dans des endroits où ils peuvent être présents.

### CONSERVER CES INSTRUCTIONS

- Se connecter à une prise correctement mise à la terre. Voir les instructions de mise à la terre"
- Pour réduire le risque d'incendie, ne pas utiliser de liquides inflammables ou combustibles pour nettoyer un plancher"

## AVERTISSEMENTS

### CONSERVER CES INSTRUCTIONS

- Avant d'utiliser l'appareil, lire attentivement les présentes instructions d'utilisation.
- Toute utilisation non conforme aux présentes recommandations annulera la garantie.
- L'installation électrique à laquelle l'appareil est branché doit être réalisée en conformité avec les lois en vigueur.
- Avant de brancher l'appareil, assurez-vous que la tension du réseau correspond à la valeur indiquée sur la plaque signalétique de l'appareil, et que la prise d'alimentation est munie d'une mise à la terre
- Éteignez toujours l'appareil en appuyant sur l'interrupteur prévu à cet effet avant de le débrancher du réseau électrique.
- Si vous ne devez pas utiliser l'appareil, nous conseillons de débrancher la prise électrique. Ne laissez jamais l'appareil sans surveillance lorsqu'il est branché au réseau électrique
- Avant tout type d'entretien, assurez-vous que le câble d'alimentation est bien débranché du réseau électrique
- Ne débranchez pas l'appareil en tirant le câble d'alimentation mais extraire la fiche de la prise pour éviter de l'endommager.
- Veillez à ce que le câble d'alimentation ne subisse pas de torsions, d'écrasements ou d'étirements, et qu'il n'entre pas en contact avec des surfaces coupantes ou chaudes.
- N'utilisez pas l'appareil si le câble d'alimentation ou des parties importantes de l'appareil sont endommagées
- N'utilisez pas de rallonges électriques sans l'autorisation du fabricant car elles pourraient provoquer des dommages ou incendie
- Le câble d'alimentation de l'appareil ne doit être changé que par des personnes qualifiées chez un SAV autorisé.
- Ne touchez jamais l'appareil si vous avez les mains ou les pieds mouillés et si la fiche est branchée.
- N'utilisez pas l'appareil pieds nus.
- N'utilisez pas l'appareil à côté d'une baignoire, d'une douche ou d'un récipient plein d'eau.
- N'immergez jamais l'appareil, le câble ou les fiches dans l'eau ou dans d'autres liquides.
- Il est interdit d'utiliser l'appareil en cas de danger d'explosion.
- N'utilisez pas le produit en présence de substances toxiques.
- Ne pas poser l'appareil chaud sur une surface sensible à la chaleur.
- Conservez l'appareil à l'abri des agents atmosphériques.
- Ne placez pas l'appareil à proximité de fourneaux allumés, radiateurs électriques ou toute autre source de chaleur.
- N'exposez pas l'appareil à des températures extrêmes
- Ne laissez jamais des enfants ou des personnes ne connaissant pas le fonctionnement de l'appareil utiliser cet appareil.
- N'appuyez pas trop fort sur les touches et évitez d'utiliser des objets pointus tels que stylos, etc.
- Posez toujours l'appareil sur des surfaces stables et planes.
- En cas de chute accidentelle de l'appareil, faites-le vérifier par un Service Après-vente autorisé car un mauvais fonctionnement interne pourrait en limiter la sécurité.
- En cas de panne ou de mauvais fonctionnement, éteignez l'appareil et n'essayez jamais de le démonter mais adressez-vous à un Service Après-vente autorisé.
- Pour ne pas compromettre la sécurité de l'appareil, utilisez exclusivement des pièces détachées et des accessoires originaux (approuvés par le fabricant).
- N'enroulez pas le câble d'alimentation autour de l'appareil et surtout jamais si l'appareil est chaud.
- Durant le remplissage d'eau, il est conseillé d'éteindre la machine et de débrancher la prise d'alimentation.
- Il est nécessaire de maintenir l'appareil en position horizontale pendant le fonctionnement.
- Ne dirigez jamais le jet de vapeur sur des appareils électriques (fours, réfrigérateurs, etc.) et/ou électroniques.
- Laissez refroidir l'appareil avant de procéder à son nettoyage.
- Avant de ranger l'appareil, assurez-vous qu'il soit complètement froid.
- Cet appareil est doté d'un système de sécurité dont le remplacement nécessite l'intervention d'un technicien autorisé.
- Ne pas diriger le jet de vapeur vers déchets, personnes ou animaux.
- Ne pas toucher avec la main la sortie vapeur.



**ATTENTION:**  
**Risque de brûlures**



- Rester à une distance de sécurité en remplissant la chaudière car des gouttes d'eau peuvent s'évaporer au contact des parois encore chaudes et envoyer un jet de vapeur au visage.
- N'ajoutez aucun détergent ou substance chimique dans la chaudière. L'eau contient du magnésium, des sels minéraux et d'autres dépôts qui favorisent la formation du calcaire. Pour éviter que ces résidus n'abîment l'appareil, il suffit d'utiliser régulièrement KALSTOP FP 2003. Ce détartrant spécial à base naturelle pulvérise le calcaire, ce qui évite les incrustations et protège les parois en métal de la chaudière. KALSTOP FP 2003 est en vente dans tous les magasins de petits électroménagers ou auprès des Services après-vente Polti. Il peut également nous être commandé directement en appelant notre AUDIOTEL. A défaut de KALSTOP, il est conseillé d'utiliser un mélange contenant 50% d'eau du robinet et 50% d'eau déminéralisée.
- **Il est conseillé de n'utiliser que des produits d'origine Polti car ceux d'autres marques pourraient ne pas convenir à l'appareil Polti et l'abîmer.**
- **Ne jamais utiliser d'eau distillée ou parfumée.**
- Visser avec attention le bouchon de sécurité pour éviter toute fuite de vapeur quand l'appareil est en fonction.
- Avant de procéder au re-remplissage de la chaudière de l'appareil quand il n'y a plus d'eau, laisser la chaudière se refroidir quelques minutes.
- Ne jamais vider l'appareil quand l'eau à l'intérieur de la chaudière est encore chaude.
- Ne pas essayer d'ouvrir le bouchon quand l'appareil est allumé.
- Vérifier régulièrement l'état du bouchon de sécurité et ses éléments, si nécessaire les remplacer avec des pièces de rechange originales.
- Quand l'appareil est en fonction, le bouchon ne doit pas être ouvert.
- ATTENTION ne mettez jamais les jambes en dessous de la table à repasser pour travailler assis, afin d'éviter tout risque de brûlures.
- Repassez uniquement sur des supports résistants à la chaleur et qui laissent passer la vapeur.
- Utiliser et reposer le fer sur une surface stable.
- Au moment de remettre le fer sur son support, veiller à ce que la surface sur laquelle se trouve ce dernier soit stable.
- Cet appareil ne doit pas être utilisé par les personnes (y compris les enfants) dont les capacités physiques, sensorielles ou mentales sont réduites ni par celles n'ayant pas l'expérience et les connaissances voulues ou qui n'ont pas reçu les instructions nécessaires sur son emploi correct, à moins d'être surveillées par une personne responsable de leur sécurité.
- Veiller à ce que les enfants ne jouent pas avec l'appareil.
- L'appareil ne doit pas être utilisé s'il a subi une chute, s'il porte les signes visibles de dommages ou s'il a des pertes.
- Si le câble est endommagé, il doit être remplacé par le fabricant, son service après vente ou des personnes de qualification similaire afin d'éviter un danger.

## UTILISATION CORRECTE DE L'APPAREIL

Cet appareil est conçu pour un usage domestique comme générateur de vapeur, conformément aux descriptions et instructions fournies dans le présent manuel. Nous vous prions de lire attentivement ces instructions et de les conserver, car elles pourraient vous être utiles par la suite.

**La Société POLTI et ses distributeurs déclinent toutes responsabilités pour tout accident dû à une utilisation de VAPORETTO qui ne correspond pas aux conditions d'emploi ci-dessous.**

## ATTENTION

Directive 2002/96/CE (Déchets d'équipements électriques et électroniques - DEEE): informations aux utilisateurs

Ce produit est conforme à la Directive EU 2002/96/CE.



Le symbole de la corbeille barrée reporté sur l'appareil indique que ce dernier doit être éliminé à part lorsqu'il n'est plus utilisable et non pas avec les ordures ménagères.

L'utilisateur a la responsabilité de porter l'appareil hors d'usage à un centre de ramassage spécialisé.

Le tri approprié des déchets permet d'acheminer l'appareil vers le recyclage, le traitement et l'élimination de façon écologiquement compatible. Il contribue à éviter les effets négatifs possibles sur l'environnement et sur la santé, tout en favorisant

le recyclage des matériaux dont est constitué le produit. Pour avoir des informations plus détaillées sur les systèmes de ramassage disponibles, s'adresser au service local d'élimination des déchets ou au revendeur.

## IMPORTANT

**Tous les appareils sont testés rigoureusement en fin de chaîne de production. C'est pourquoi votre VAPORETTO peut encore contenir de l'eau résiduelle dans la chaudière.**

## PREMIERE UTILISATION

Avant d'utiliser Vaporetto, monter les roulettes pivotantes comme illustré à la figure A.

## PREPARATION

1. Dévisser le bouchon de sécurité (A) et remplir la chaudière avec 44 fl oz (1,3 L) d'eau en utilisant l'entonnoir (14) (Fig.1). Ne jamais remplir complètement la chaudière.

L'appareil peut fonctionner avec l'eau du robinet. Celle-ci contient toutefois du calcaire qui peut former des incrustations avec le temps, il est donc conseillé d'utiliser un mélange avec 50% d'eau du robinet et 50% d'eau déminéralisée. Il est recommandé d'ajouter le détartrant spécial KALSTOP FP 2003 à base naturelle pour éviter la formation de calcaire en n'utilisant que de l'eau du robinet.

2. Revisser à fond le bouchon de sécurité (A) (fig. 2), pour éviter toute fuite de vapeur quand l'appareil est en fonction.
3. Brancher la fiche d'alimentation (F) à une prise dotée de mise à la terre.

**ATTENTION:** Ne laissez sous aucun prétexte le bidon de remplissage ou son entonnoir dans l'orifice de la chaudière avec Vaporetto branché sur l'alimentation électrique afin d'éviter tout risque de brûlure.

## UTILISATION

- 1a. Actionner l'interrupteur de chauffe de la chaudière (B) et l'interrupteur accessoires (C) qui s'allume.
- 2a. Ouvrir le clapet de la fiche monobloc (D) et brancher la fiche monobloc (4) en appuyant sur le bouton de blocage (5) et en contrôlant que l'ergot de fixation (6) soit bien en position dans le trou de blocage (E) (fig. 3).
- 3a. Attendre que le l'interrupteur de chauffe de la

chaudière (B) s'éteigne. A ce moment, VAPORETTO est prêt à fonctionner.

- 4a. La poignée pistolet (2) est dotée d'un interrupteur de sécurité (2A) qui empêche la sortie accidentelle de la vapeur avec des enfants ou des personnes qui ne connaissent pas le fonctionnement de l'appareil. Si l'interrupteur (2A) est sur la position "OFF" la commande vapeur est bloquée (fig.4b). Au cas où on doit laisser momentanément le flexible sans surveillance quand l'appareil est en fonction, il est recommandé de mettre l'interrupteur de sécurité en position "OFF". Pour commencer la vaporetisation, mettez le bouton (2A) en position "ON" et tirez le levier de commande pour l'appel de vapeur (fig.4a).

En début d'utilisation, quelques gouttes d'eau peuvent sortir tant que le flexible n'a pas atteint une température qui évite toute condensation. Nous vous conseillons d'orienter le premier jet sur une chiffonnette pour recueillir ces gouttes d'eau.

**Remarque:** l'interrupteur de chauffe de la chaudière (B) s'allume et s'éteint en cours d'utilisation. Cela est normal et indique que la résistance électrique est activée afin de maintenir la pression dans la chaudière.

## REGULATION DU DEBIT VAPEUR

Vaporetto vous permet d'optimiser le débit de vapeur en agissant sur le bouton de réglage (I) (Fig.5). Pour obtenir un débit plus important, tournez le bouton dans le sens des aiguilles d'une montre. Dans le sens contraire, le débit diminue. Quelques suggestions pour l'emploi de la régulation:

- Vapeur forte: pour incrustations, taches, assainissement, graisse;
- Vapeur normale: pour moquette, tapis, vitres, sols;
- Vapeur délicate: pour vaporiser les plantes, nettoyer les tissus délicats, tapisseries, canapés, etc.

## CONNEXION DES ACCESSOIRES

Tous les accessoires de VAPORETTO peuvent être assemblés directement à la poignée ou aux tubes rallonge de la manière suivante (fig.6):

- 1b. Positionner le bouton de verrouillage (11), présent sur tous les accessoires, en position ouverte.

- 2b. Brancher l'accessoire désiré à la poignée ou au tube rallonge sur le pistolet.
- 3b. Glisser le bouton de verrouillage (11) en position fermée.
- 4b. Vérifier la bonne tenue de l'accessoire.

## BOUCHON DE SECURITE / REMPLISSAGE EN COURS D'UTILISATION

VAPORETTO est équipé d'un bouchon de sécurité breveté qui empêche toute ouverture de la chaudière tant qu'il reste de la pression résiduelle dans la chaudière. Ce bouchon vous garantit une sécurité totale d'utilisation. En cours d'utilisation, si l'eau est utilisée complètement. Pour remplir à nouveau la chaudière du VAPORETTO, vous devez procéder comme suit:

- 1c. Couper la résistance de chauffe en appuyant sur l'interrupteur de chauffe de la chaudière (B).
- 2c. Actionner la commande vapeur (3) sur le pistolet vaporisateur (2) ou le bouton vapeur (R) sur le fer (Q) pour faire sortir toute la vapeur et évacuer la pression résiduelle.
- 3c. Éteindre l'interrupteur accessoires (C).
- 4c. Débrancher alors la fiche d'alimentation (F).
- 5c. Dévisser complètement le bouchon de sécurité (A).
- 6c. Attendre quelques minutes le refroidissement de la chaudière.
- 7c. Effectuer le remplissage en procédant comme indiqué au point 1 du chapitre préparation. Si vous voulez réduire le temps de chauffe, vous pouvez mettre de l'eau chaude dans la chaudière. Pendant le remplissage de la chaudière chaude, on conseille de verser de petites quantités d'eau, afin d'éviter l'évaporation instantanée de l'eau.

## UTILISATION DU FER A REPASSER (EN OPTION)





**Vaporetto se transforme rapidement en un système de repassage très efficace pour repasser en moins de temps sans se fatiguer. Il suffit pour cela d'y brancher le fer prévu comme accessoire.**

**Ce fer peut être acheté dans un des centres d'assistance Polti et dans les meilleurs magasins d'électroménagers.**

- 1d. Raccorder sur l'appareil la fiche monobloc du fer (4) comme indiqué au point 2a du chapitre utilisation.

Avant de repasser un tissu, il est toujours opportun de vérifier les symboles sur l'étiquette de celui-ci, avec les instructions données par le fabricant.

Contrôler, sur la base du tableau ci-après le genre de repassage recommandé.

	Repassage à vapeur possible Pour repasser à sec, tourner le bouton sur la position ***
	Repassage à vapeur possible Pour repasser à sec, tourner le bouton sur la position **
	Vérifier la résistance du tissu au repassage à vapeur ou en cas de doute repasser à sec, avec le bouton en position *
	- ne pas repasser - Le repassage à vapeur ou tout traitement avec vapeur sont déconseillés

## REPASSAGE A VAPEUR

- 2d. Pour le repassage à vapeur, placer le bouton de réglage température fer (S) sur la position COTON - LIN.
- 3d. Attendre quelques minutes que le voyant lumineux chauffe du fer (V) s'éteigne indiquant que la semelle du fer a atteint la température désirée.
- 4d. Appuyer sur le bouton vapeur (R) pour actionner la sortie vapeur. Si vous relâchez le bouton (R), l'arrivée vapeur s'interrompt. Lors du premier jet vapeur, quelques gouttes d'eau peuvent sortir du fer du fait d'une stabilité thermique non encore atteinte et de la condensation qui en résulte. Nous vous conseillons de passer le fer sur une chiffonnette à chaque début de repassage pour évacuer ces gouttes d'eau.
- 5d. Il est possible d'utiliser le fer en position verticale pour défroisser vestes, tentures, etc.
- 6d. Pour obtenir un jet de vapeur continu, déplacer en avant le bouton (U). La vapeur sort en continu, même si l'on relâche le bouton (R). Pour interrompre le jet de vapeur, repousser en arrière le bouton (U).

**REMARQUE:** lorsque vous utilisez le fer, il est conseillé de régler le flux de vapeur de votre appareil sur le niveau moyen, ou faire quelques essais pour trouver la bonne émission de vapeur adaptée au tissu que vous devez repasser.

## REPASSAGE À SEC

- 7d. Pour le repassage à sec, appuyer l'interrupteur accessoires (C). Pour régler la tempéra-

ture du fer, tourner le bouton (S) sur la température correspondant au linge à repasser.

## IMPORTANT

- Ne pas laisser le fer pressing branché sans surveillance.
- Repasser uniquement sur des supports résistant à la chaleur et qui laissent passer la vapeur.
- **ATTENTION:** ne jamais mettre les jambes en dessous de la table à repasser pour travailler assis, afin d'éviter tout risque de brûlures.

## CONSEILS PRATIQUES POUR L'UTILISATION DES ACCESSOIRES

### PRECAUTIONS D'EMPLOI

- Avant de traiter peaux, tissus délicats, surfaces en bois ou autres surfaces délicates, veuillez consulter les instructions du fabricant et faites toujours un essai préalable sur une partie cachée ou un échantillon. Laissez agir la vapeur et vérifiez bien qu'il n'y a pas de changement de couleur ou de déformation.
- Sur des surfaces très délicates (matériaux synthétiques, surfaces cirées) il est recommandé d'utiliser les brosses toujours enrobées d'un chiffon et d'utiliser la vapeur au minimum.
- Pour le nettoyage des surfaces en bois (meublier, porte ...) et des sols traités (cirés-vernis) faites attention à ne pas endommager la cire, la patine ou la couleur de la surface. Nous conseillons de passer la vapeur à distance et de nettoyer ensuite à la main avec un chiffon-nette.
- Pour le nettoyage des vitres à une période où la température extérieure est particulièrement basse, il faut éviter tout choc thermique sur la vitre. Pour cela, passez la vapeur à une distance d'au moins 20 In (50 cm) de la vitre.
- Pour le soin de vos plantes, nous vous recommandons de passer la vapeur à une distance de 20 In (50 cm) des feuilles.

### POIGNEE PISTOLET (2)

Seul sans brosse, le pistolet peut être utilisé pour des travaux particuliers qui, en fonction du type de matériau ou de la nature de la saleté à enlever, nécessitent une vaporisation plus ou moins rapprochée. Après vaporisation, enlevez dans tous les cas les saletés plus tenaces avec un chiffon sec ou une éponge. Utilisez le pistolet pour:

- traiter les taches sur la moquette ou les tapis avant de passer la brosse.
  - nettoyer des aciers inoxydables, des revêtements en matériaux stratifiés ou des surfaces vernies,
  - nettoyer les endroits d'un accès difficile tels qu'escaliers, châssis de fenêtres, montants de portes, profilés en aluminium,
  - nettoyer les poignées de plaques de cuisson, les socles de robinets,
  - nettoyer les jalousies, radiateurs ou l'intérieur de voitures,
  - vaporiser les plantes d'intérieur (à distance),
  - désodoriser et défroisser les vêtements.
- Si nécessaire (endroits difficilement accessibles), le pistolet peut être monté sur un tube de rallonge.

### GRANDE BROSSSE (8)

Utilisez cette brosse pour toutes les surfaces importantes. Pour le nettoyage de sols durs, posez la brosse sur un chiffon sec et propre et déplacez-la dans un mouvement de va-et-vient. Lorsque l'un des côtés du chiffon est sale, retournez-le. Utilisez la brosse sans chiffon sur les parties très sales ou incrustées de saleté ou dans les joints du carrelage en lui imposant un mouvement latéral pour enlever la saleté. Pour les coins difficiles et les taches, utilisez directement le pistolet. Passez ensuite le chiffon sur les endroits ainsi préparés. Pour les surfaces lavables, les papiers peints et le plafond, recouvrez la brosse avec un chiffon sec et procédez comme pour les sols. Nous vous conseillons de recouvrir le cas échéant la brosse par un tissu éponge qui ne s'effiloche pas (vieilles serviettes de bain). Pour nettoyer les vitres, enrobez la brosse d'un chiffon coton qui ne laisse pas de poils et fixez-le à l'aide des pinces (9); passer la brosse sur les vitres pour les dégraisser et éliminer toute trace de produits détergents. Vaporisez en fin avec le pistolet et essuyez la surface. Si la température extérieure est très basse, préchauffez les vitres avec le pistolet à une distance de 50 cm. avant de procéder au nettoyage. Sur tous les types de moquettes synthétiques ou de laine, qu'elles recouvrent les sols ou les murs ainsi que sur tous les papiers peints, VAPORETTO vous garantit une hygiène maximale. Il élimine les acariens, il rénove et ravive les couleurs. Passez la brosse sans chiffon pour faire monter la saleté en surface. Recouvrez ensuite la brosse avec un chiffon en coton que vous fixez à l'aide des pinces (9).

En fonction de la fragilité de la moquette, pliez le chiffon deux ou trois fois. Faites des mouvements de va-et-vient et des mouvements latéraux rapides de la brosse sans appuyer sur la moquette et sans vous arrêter trop longtemps au même endroit. En cas de moquettes particulièrement sales ou saturées de détergents, il est conseillé de ne pas trop insister: seul un usage répété de VAPORETTO produira les résultats voulus. Pour éliminer les taches résistantes, traitez-les d'abord avec le pistolet (à une distance de 2 - 4 in (5-10 cm)) et essuyez ensuite vigoureusement avec un chiffon.

## PETITE BROSSSE (12)

Utilisez la petite brosse chaque fois qu'il est impossible ou difficile d'utiliser la grande brosse. La brosse peut être fixée directement au pistolet ou à un ou deux tubes rallonge. Il est pratique d'utiliser la petite brosse dans les cas suivants :

- tissus de décoration (après essais préalables sur des endroits cachés),
- intérieur des voitures, pare-brises incrustés,
- petites surfaces vitrées,
- carreaux et autres petites surfaces.

Lors du nettoyage du bois (poutres, sols), ne vaporisez pas directement mais recouvrez la brosse (grande ou petite) avec un chiffon en coton plié plusieurs fois.

Pour nettoyer les meubles, vaporisez d'abord un chiffon en coton sec puis passez au nettoyage. L'humidité chaude du chiffon enlève la poussière, les taches et l'électricité statique et les meubles restent ainsi propres pendant longtemps sans qu'il soit nécessaire d'utiliser des produits nocifs.

## BUSE HAUTE PRESSION 120° (16)

La buse haute pression qui se fixe directement au pistolet possède un bec coudé qui vous permet de diriger les jets de vapeur dans des endroits éloignés et difficilement accessibles avec le pistolet. C'est la solution idéale pour le nettoyage de radiateurs, de châssis de portes ou de fenêtres, de toilettes ou de jalousies. Un accessoire extrêmement utile et irremplaçable.

## RACLETTE A VITRES (18-19-20)

**Attention:** pendant les périodes où les températures sont particulièrement basses, préchauffez les vitres en les vaporisant à une distance d'environ 20 in (50 cm).

La raclette à vitres permet de nettoyer très efficacement et rapidement toutes les surfaces vitrées sans utiliser de produits détergents. Les vitres resteront également propres plus longtemps car vous n'aurez plus cette fine pellicule que laissent les produits détergents sur les vitres sur laquelle les doigts marquent et les poussières se fixent.

Le nettoyage des vitres s'effectue en deux temps:

- vaporisez la vitre rapidement en passant la raclette à distance et en appuyant sur la commande vapeur (3),
- relâchez la commande vapeur (3) et passez la raclette en appuyant sur la vitre pour la nettoyer. En bas de la vitre, passez un chiffon pour récupérer les quelques gouttes d'eau qui auront coulé.
- POUR MIEUX ÉLIMINER LA SALETÉ ET AVOIR UNE ACTION ABRASIVE OPTIMALE, IL EST CONSEILLÉ D'UTILISER LES SOIES DE LA GRANDE RACLETTE LAVE-VITRES

Pour nettoyer des surfaces plus grandes, il est possible de relier la raclette à vitres aux tubes rallonge.

## CONSEILS POUR L'ENTRETIEN

- Avant d'effectuer une quelconque opération d'entretien, il est nécessaire de débrancher la fiche d'alimentation secteur.
- **Vérifier périodiquement le bon état du joint de couleur sur la fiche monobloc (4). Si nécessaire le remplacer avec les joints de rechange fournis avec l'appareil (15).** Effectuer également ce contrôle sur les joints des tubes rallonge (7) et de la poignée pistolet (2).
- Pour nettoyer la coque plastique de l'appareil, nous vous recommandons l'utilisation d'un chiffon humide.

## MULTIPLIER L'UTILISATION DE VAPORETTO AVEC NOS ACCESSOIRES OPTIONNELS

Vaporetto se transforme rapidement en un système de repassage très efficace pour repasser en moins de temps sans se fatiguer. Il suffit pour cela d'y brancher le fer prévu comme accessoire.

Ce fer peut être acheté dans un des centres d'assistance Polti et dans les meilleurs magasins d'électroménagers.

### LANCE HAUTE PRESSION (21)

Accessoire qui permet d'atteindre les endroits difficiles d'accès, idéal pour le nettoyage des volets, des radiateurs, etc.

### BROSSE TRIANGULAIRE (22)

Brosse qui permet de bien nettoyer dans les angles ou les recoins grâce à sa forme.

### DECOLLEUSE DE PAPIERS PEINTS (23)

Cet accessoire a été spécialement étudié pour décoller sans difficulté les papiers peints.

## GARANTIE

**En cas de réparation, l'appareil doit être accompagné du présent coupon et du document fiscal (ticket de caisse ou facture) qui en atteste l'achat.**

Les produits Polti sont garantis 1 an à compter de la date d'achat, sur présentation d'un ticket de caisse ou facture détaillés faisant apparaître clairement l'identification du produit acheté.

Durant la période de garantie, Polti s'engage à réparer gratuitement le produit en cas de défaut de matériel ou de fabrication, et cela, sans aucun frais pour le client pour la main-d'œuvre ou les pièces détachées.

Pour obtenir l'intervention sous garantie, le client doit s'adresser à un Service après-vente agréé Polti muni du ticket de caisse ou de la facture faisant apparaître clairement l'identification du produit et prouvant la date d'achat. La garantie ne couvre ni les défauts dus à un usage impropre ou autre que celui indiqué sur la notice, qui fait partie intégrante du contrat de vente du produit, ni les défauts dérivant d'un événement fortuit (incendie, court-circuit) ou d'un fait imputable à un tiers (altération). La garantie ne couvre pas les effets du calcaire sur le produit. Les pièces ou accessoires qui se détériorent de part l'usure normale telles que filtres, brosses, etc., ne sont pas couvertes par la garantie.

La garantie ne couvre pas les dommages causés par le calcaire. Polti décline toute responsabilité pour les dommages - directs ou indirects - éventuels aux personnes, aux animaux ou aux choses dus au non-respect des indications reportées dans la notice, en particulier en ce qui concerne le mode d'emploi et l'entretien du produit.





**Polti S.p.A. - 22070 Bulgarograsso (CO) - Italy - Via Ferloni, 83**  
**[www.polti.com](http://www.polti.com)**