



twone



INSTRUCTIONS

TWONE

2



español	19
english	27
français	35
deutsch	43
italiano	51
português	59
nederlands	67
norsk	75
svenska	83
русский	91
dansk	99
polski	107
slovenščina	115
slovensko	123
český	131
magyar	139

COMBINATIONS

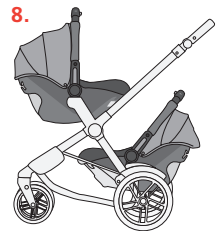
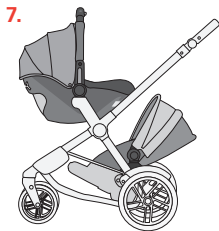
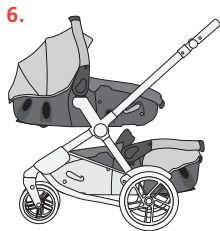
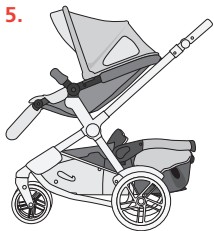
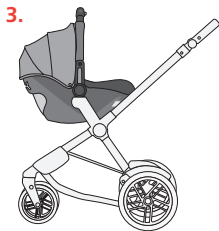
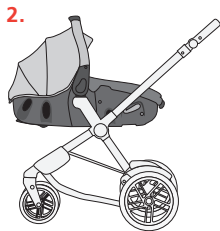

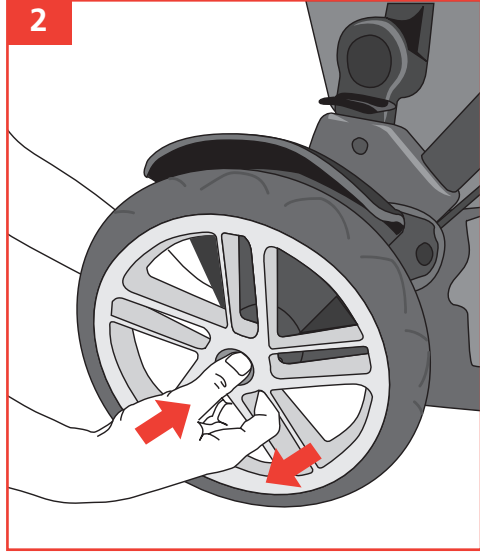
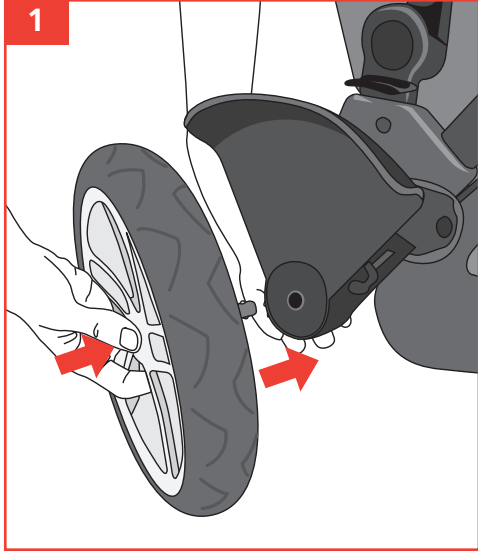

figures

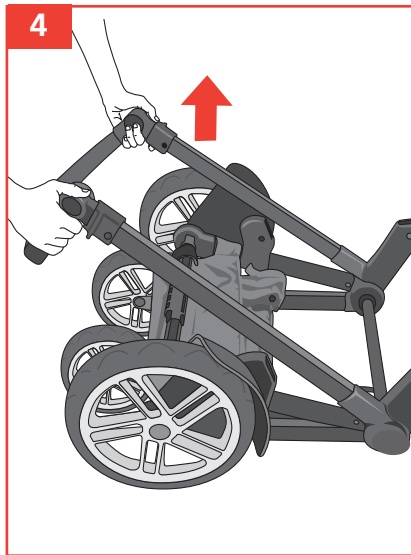
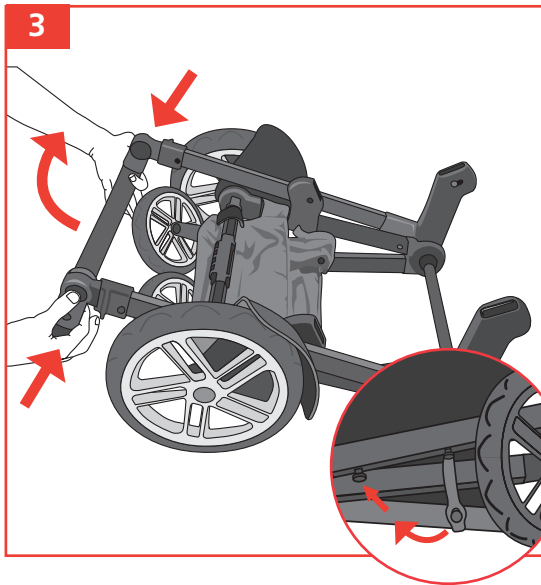



figures

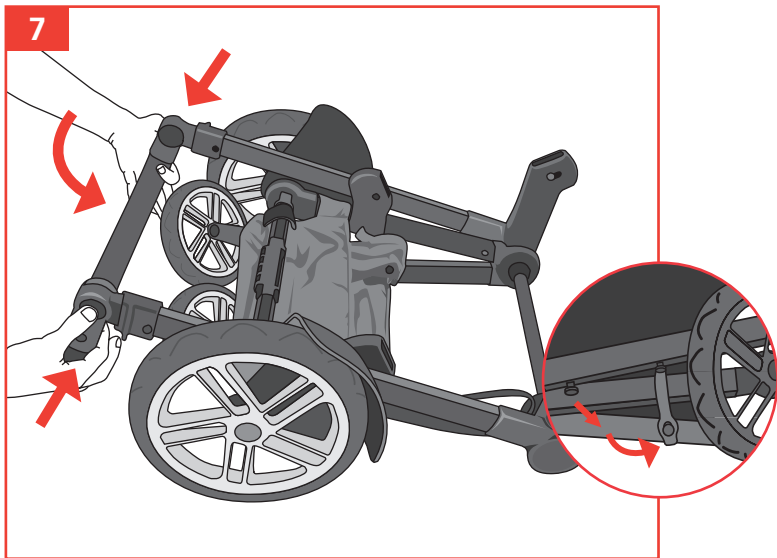

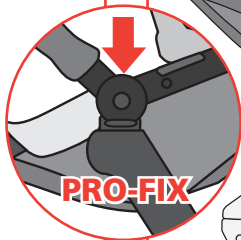
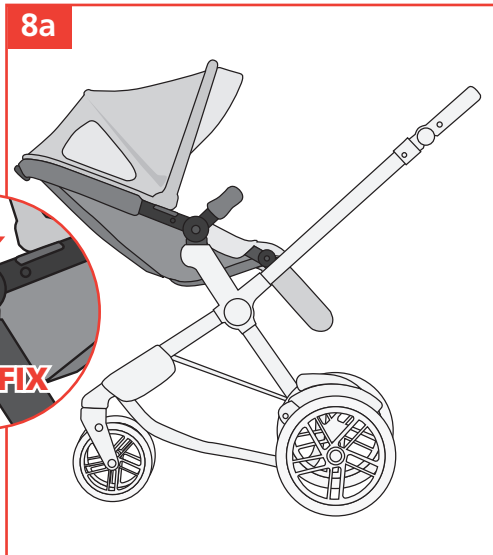
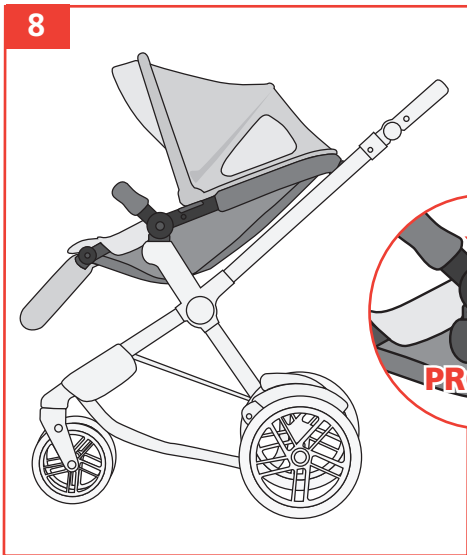

figures



9



10

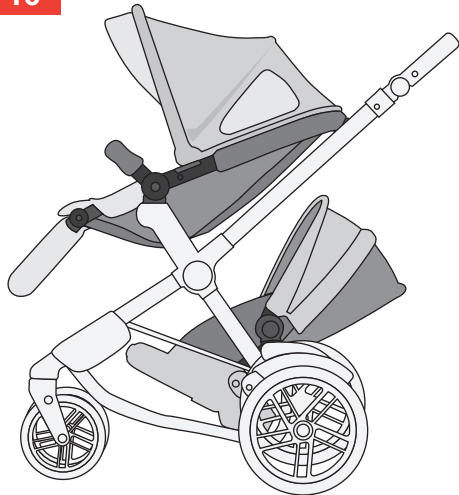

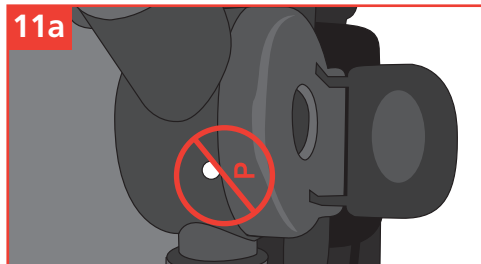
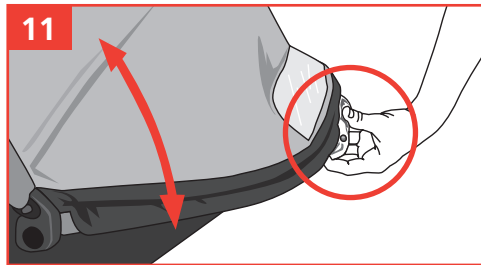
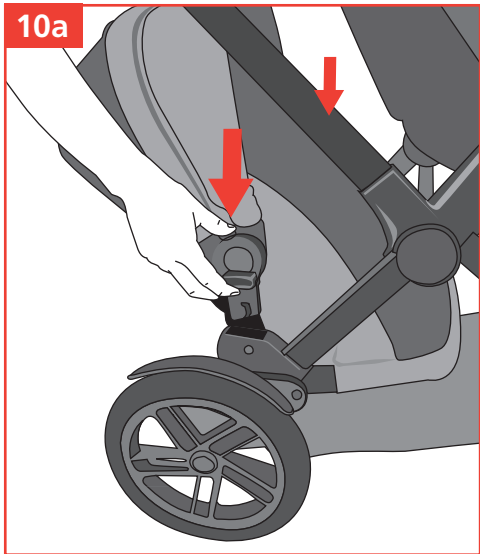

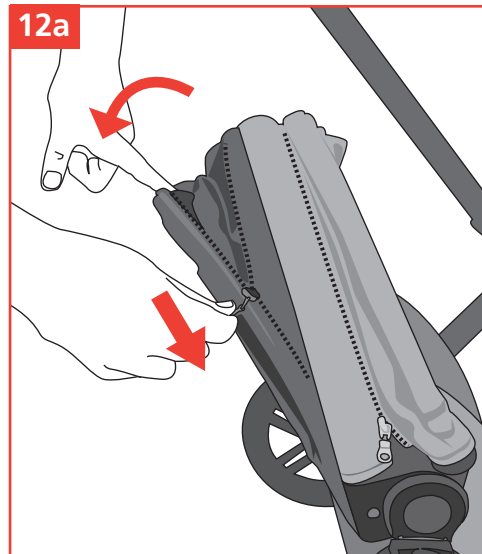
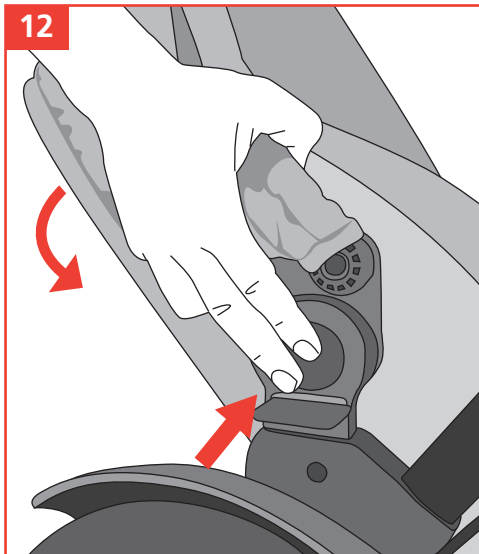

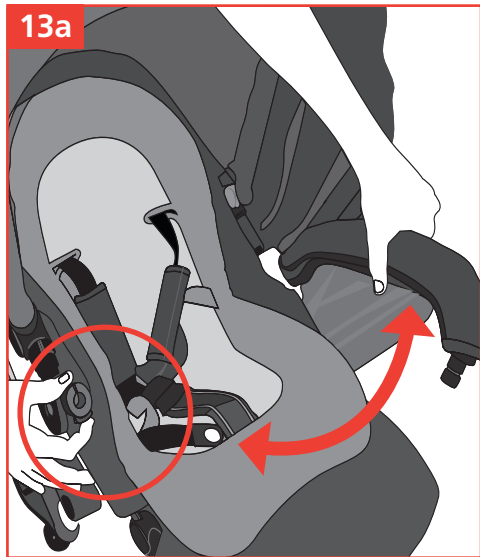
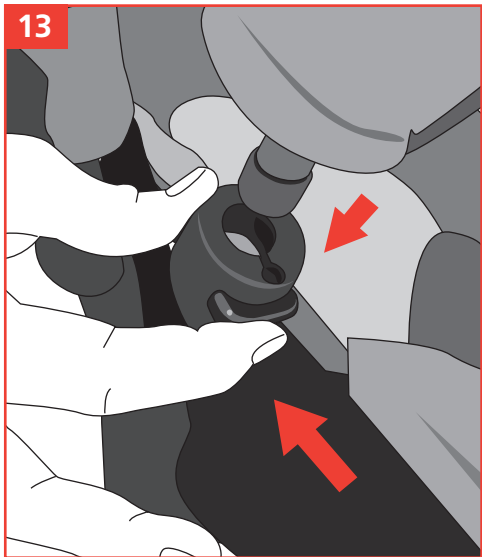

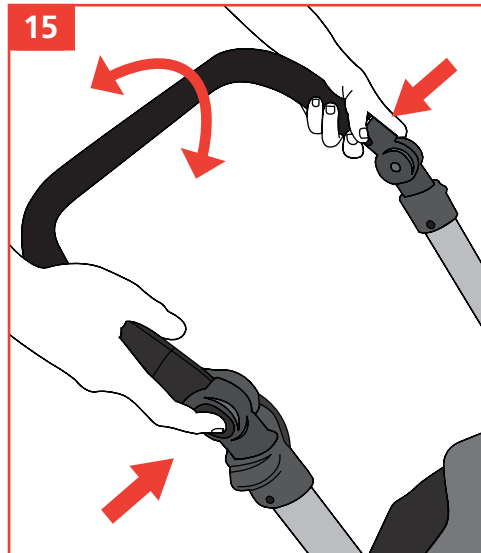
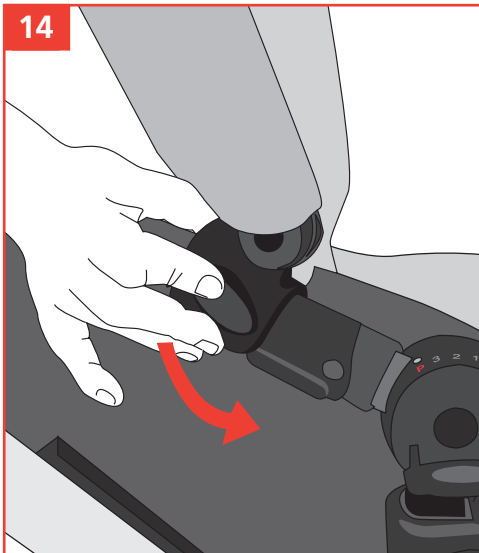

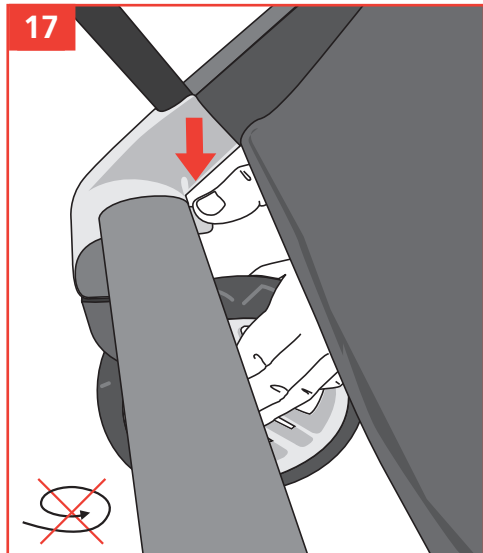
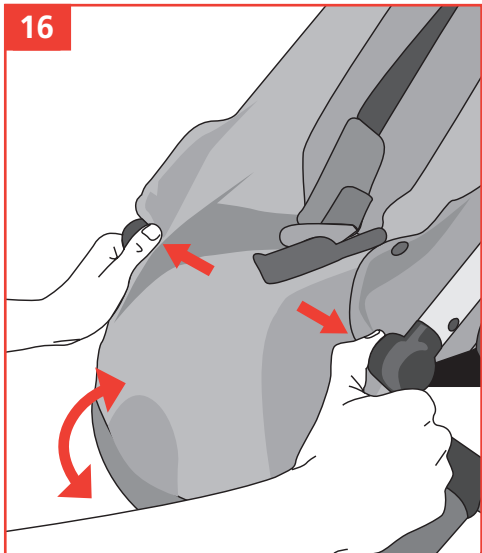

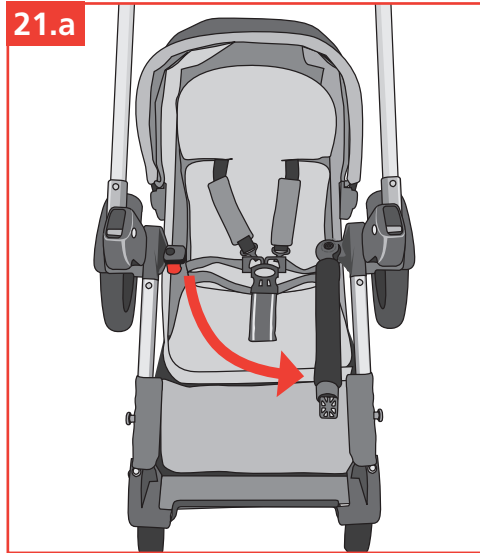
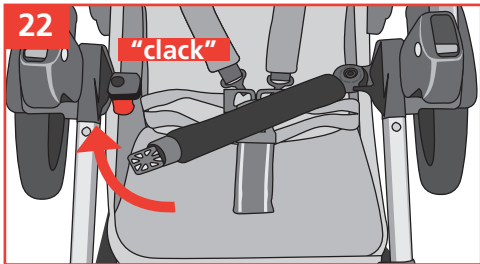
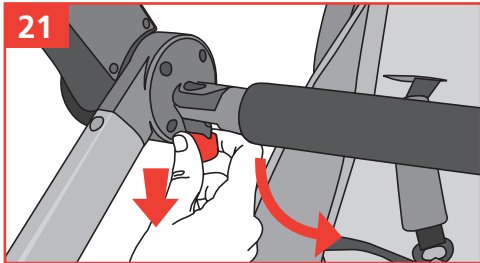

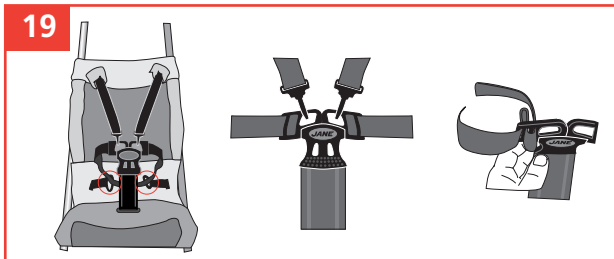
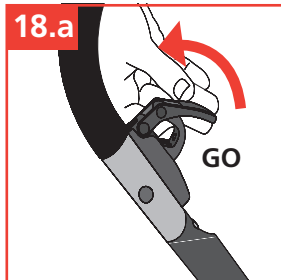
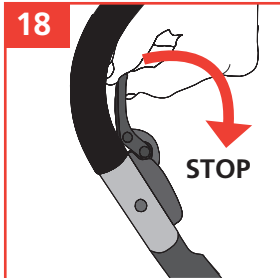



TWONE

18

twone



INDICE

Advertencias	20
COMBINACIONES	22
1_ MONTAJE Y DESMONTAJE DE LAS RUEDAS	22
2_ PLEGADO Y DESPLEGADO	22
3_ SISTEMA PRO-FIX	22
4.1_ MONTAJE Y DESMONTAJE DE LA HAMACA SUPERIOR	23
4.2_ MONTAJE Y DESMONTAJE DE LA HAMACA INFERIOR	23
5.1_ AJUSTE DEL ÁNGULO DE LA HAMACA SUPERIOR	23
5.2_ AJUSTE DEL ÁNGULO DE LA HAMACA INFERIOR	23
6_ USO DEL PROTECTOR DE SEGURIDAD DE LA HAMACA SUPERIOR	23
7_ EMPLEO DE LAS CAPOTAS	24
8_ AJUSTE DEL MANILLAR	24
9_ CINTURÓN DE SEGURIDAD	24
10_ AJUSTE DEL REPOSAPIÉS	24
11_ USO DEL FRENO DE ESTACIONAMIENTO	24
12_ PROTECTOR CENTRAL	25
13_ BLOQUEO DE LAS RUEDAS DELANTERAS	25
14_ MANTENIMIENTO	25
15_ CONJUNTO DE LLUVIA	25

ADVERTENCIAS

IMPORTANTE – Guardar estas instrucciones para consultas futuras.

ADVERTENCIA: No dejar nunca al niño desatendido.

ADVERTENCIA: Asegurarse de que todos los dispositivos de cierre están engranados antes del uso.

ADVERTENCIA: Para evitar lesiones, asegúrese de que el niño se mantiene alejado durante el desplegado y el plegado de este producto.

ADVERTENCIA: No permita que el niño juegue con este producto.

ADVERTENCIA: Este asiento no es adecuado para niños menores de 6 meses.

ADVERTENCIA: Usar siempre el sistema de retención.

ADVERTENCIA: Comprobar que los dispositivos de sujeción del capazo, del asiento o de la silla de coche están correctamente engranados antes del uso.

ADVERTENCIA: Este producto no es adecuado para correr o patinar.

Este vehículo es para niños desde 6 meses y hasta 15 kg.

Apto para niños menores de 6 meses únicamente con accesorios aprobados por JANÉ.

El dispositivo de estacionamiento debe activarse al colocar y retirar a los niños del vehículo.



Cualquier carga fijada al manillar y/o a la parte trasera del respaldo y/o a los laterales del vehículo afecta a la estabilidad de éste.

Este vehículo ha sido diseñado para uno o dos niños, no utilizarlo con mas de dos niños a la vez.

No deben utilizarse accesorios no aprobados por JANÉ.

Para las sillas de coche usadas junto con un chasis, este vehículo no reemplaza una cuna o cama. Si el niño necesita dormir, debería colocarse en un capazo, una cuna o una cama adecuados.

Solo deben utilizarse los repuestos suministrados o recomendados por JANÉ.

La masa máxima permitida de la cestilla portaobjetos nunca puede superar lo indicado en la cestilla (4 kg).

COMBINACIONES

- | | |
|---------------------|--------------------------------|
| 1- Hamaca | 5- Hamaca + Matrix Light |
| 2- Matrix Light | 6- Matrix Light + Matrix Light |
| 3- Rebel Pro | 7- Rebel Pro + Hamaca |
| 4- Hamaca + hamaca. | 8- Rebel Pro + Rebel Pro |

1.- MONTAJE Y DESMONTAJE DE LAS RUEDAS

Antes de usar por primera vez la silla TWONE es necesario montar las ruedas traseras. Para montar las ruedas presione el botón central de la misma e introduzca el eje en el porta ruedas trasero y empuje hasta que note que encaja firmemente. **1**

Si necesita desmontar las ruedas, mantenga presionado el botón central y extraiga la misma. **2**

2.- PLEGADO Y DESPLEGADO

Para desplegar su TWONE, ajuste la inclinación del manillar presionando los botones laterales y girando hasta que quede recto. **3**

A continuación libere el cierre de goma elástico y sujetando su cochecito por el manillar tire de él hacia arriba. **4** Complete el desplegado hasta que quede bloqueado y oiga un "clack". **5** El cierre de goma puede emplazarlo en su alojamiento mientras no lo esté usando.

Para plegar su TWONE de la manera más óptima:

Retire los portabebés del cochecito. Quite cualquier objeto de la cestilla que pueda obstruir el cierre de la silla, y libere el bloqueo de la dirección de las ruedas delanteras. **13**

A continuación presione el botón de la mano derecha y tire de los dos gatillos laterales hacia arriba. Una vez liberado y sin soltar los gatillos acompañe el manillar hasta el suelo. **6** Juntar las patas hasta completar el plegado, y finalmente gire el manillar. Mantenga el chasis plegado y utilice el cierre de goma elástico. **7**

También es posible plegar el cochecito con la hamaca superior montada en el sentido de la marcha. En este caso, recline el respaldo hacia atrás, y siga los mismos pasos anteriores. No es posible plegar el cochecito con la hamaca inferior montada.

ADVERTENCIA: Es imprescindible asegurarse que el niño se mantiene alejado de la silla durante las acciones de plegado y desplegado. La aparición de puntos de corte y compresión y atrapamientos son inevitables durante estas operaciones.

3.- SISTEMA PRO-FIX

El chasis de su cochecito incluye el sistema PRO-FIX, preparado para incorporar los siguientes elementos de seguridad para auto: Rebel y Matrix Light. **8**



El sistema PRO-FIX le facilitará el acople y la extracción de estos accesorios al chasis, de un modo rápido, fácil y seguro, quedando éstos anclados al chasis. Para ello siga detenidamente las instrucciones de estos accesorios.

4.1 - MONTAJE Y DESMONTAJE DE LA HAMACA

El sistema pro-fix permite acoplar perfectamente la hamaquita TWONE al chasis. Al ser reversible puede colocar la hamaca mirando hacia usted cuando el niño es más pequeño o hacia delante a medida que crezca.

Asegúrese que la hamaca ha quedado bien sujeta al chasis tirando ligeramente de ella hacia arriba. **8 - 8a**

Para desengancharla accione simultáneamente hacia arriba las palancas de desbloqueo situadas a ambos lados de la hamaquita. **9**

4.2 - MONTAJE Y DESMONTAJE DE LA HAMACA INFERIOR

Se trata de una hamaca pensada para un niño de mayor edad que el situado en la hamaca superior, por ello su posición siempre será en el sentido de la marcha. **10**

Asegúrese que la hamaca ha quedado bien sujeta al chasis tirando ligeramente de ella hacia arriba.

Para desengancharla accione simultáneamente los dos tiradores situados en los laterales de la hamaca. **10a**

5.1 - AJUSTE DEL ÁNGULO DEL RESPALDO DE LA HAMACA SUPERIOR

Con el objetivo de proporcionarle el mayor confort al niño en cada momento, la hamaca tiene un sistema de reclinado. Accione el tirador situado en la parte superior trasera del respaldo y ajuste la inclinación a una de las 3 posiciones posibles.

11 La posición "P" no está indicada para la marcha. **11a**

5.2 - AJUSTE DEL ÁNGULO DEL RESPALDO DE LA HAMACA INFERIOR

Accione los pulsadores situados en los laterales de la hamaca y ajuste la inclinación a una de las 2 posiciones posibles. **12**

Para una 3ª posición extra, abra las cremalleras laterales. **12a**

6.- USO DEL PROTECTOR DE SEGURIDAD

El apoyabrazos de seguridad está diseñado para encajar en los alojamientos dispuestos en la hamaquita. Si lo desea puede liberar un lado solamente presionando los botones laterales y el protector quedará totalmente articulado por el otro extremo.

13 -13a

ADVERTENCIA: El niño debe mantenerse alejado de partes móviles cuando estas están siendo manipuladas por el adulto responsable. La aparición de puntos de corte y compresión y atrapamientos son inevitables durante estas operaciones.

7.- EMPLEO DE LAS CAPOTAS

Para asegurar la capota en el marco de la hamaquita, deslízela desde arriba hasta los correspondientes alojamientos situados en la parte central. Use la cremallera que lleva la capota para unirla al marco. **14** Siga el procedimiento a la inversa para liberarla.

Una vez puesta la capota se puede graduar su posición moviendo los arquillos según la inclinación del respaldo. Para la capota de la hamaca inferior, insértela en los orificios situados encima de los pulsadores laterales. También es abatible.

8.- AJUSTE DEL MANILLAR

El manillar puede ajustarse en 7 posiciones distintas. Pulse simultáneamente los botones situados a ambos lados del manillar. **15**

9.- CINTURÓN DE SEGURIDAD

Su cochecito dispone de un arnés de seguridad para que su hijo este seguro en todo momento. Ajuste el cinturón al niño siempre que use el cochecito. **19**

10.- AJUSTE DEL REPOSAPIÉS

Puede ajustar el reposapiés en 5 posiciones. Pulse simultáneamente los dos botones situados en la parte interior de la hamaquita para girarlo hacia abajo. Para moverlo hacia arriba no hace falta pulsar el botón, simplemente tire del reposapiés. **16**

11.- USO DEL FRENO DE ESTACIONAMIENTO

FRENAR: Accione la palanca hacia abajo. **18**
DESFRENAR: Accione la palanca hacia arriba. **18a**

ADVERTENCIA: Una vez accionado el freno asegúrese de que el cochecito ha quedado correctamente frenado. Puede ser necesario rodar ligeramente el cochecito para que el freno engrane de manera óptima.

12.- PROTECTOR CENTRAL

El protector central es una barra móvil que permite situar el niño en la hamaca inferior con más facilidad. Después de haber extraído la hamaca principal proceda a abrir el protector tirando hacia abajo el botón situado en la parte inferior lateral y gire el protector hacia fuera. **21-21a**



Para volver a bloquear el protector gire la barra a su posición original hasta que oiga un "click". **22**

ADVERTENCIA: Asegúrese que el protector queda bien cerrado durante el uso del producto, para que no se vea afectada la estructura del cochecito ni la seguridad del niño. Evitar que las partes móviles que se producen al cerrar al protector resulten accesibles al niño.

ADVERTENCIA: El niño debe mantenerse alejado de partes móviles cuando estas están siendo manipuladas por el adulto responsable. La aparición de puntos de corte y compresión y atrapamientos son inevitables durante estas operaciones.

ADVERTENCIA: Asegúrese de que el freno de estacionamiento está accionado antes de poner o sacar el niño del coche.

13.- BLOQUEO DE LAS RUEDAS DELANTERAS

Su cochecito dispone de ruedas delanteras giratorias direccionales, con la posibilidad de bloquear la dirección. Para bloquearlas, pulse hacia abajo el botón ubicado detrás de cada porta ruedas delantero. **17**
Para desbloquear la dirección, pulse el botón en el sentido contrario.

14.- MANTENIMIENTO

No exponga el tapizado al sol durante largos períodos. Lave las partes de plástico con agua templada y jabón, secando posteriormente todos los componentes concienzudamente. El tapizado puede desmontarse para ser lavado. Compruebe regularmente los frenos, arneses y fijaciones que pudieran sufrir algún daño por el uso. Engrase regularmente las partes móviles y mecanismos con un spray a base de siliconas. No usar aceite o grasa.

Tanto para su seguridad como para la buena conservación de este producto, es importante que haga una revisión periódica en cualquiera de nuestros talleres oficiales.

15.- PROTECTOR DE LLUVIA

El protector de lluvia de su TWONE es muy sencillo de colocar, sólo tiene que cubrir la hamaca y ajustar los enganches al chasis para sujetarla. Ésta tiene una pequeña ventana que se puede enrollar y fijar con velcros para que el niño pueda investigar lo que le rodea con total libertad. **20**

INFORMACIÓN SOBRE LA GARANTÍA

Este artículo dispone de garantía según lo estipulado en la ley 23 / 2003 de 10 de julio. Conservar la factura de compra, es imprescindible su presentación en la tienda donde adquirió el producto para justificar su validez ante cualquier reclamación.

Quedan excluidos de la presente garantía aquellos defectos o averías producidas por un uso inadecuado del artículo o el incumplimiento de las normas de seguridad y mantenimiento descritas en las hojas de instrucciones y en las etiquetas de lavado, así como los elementos de desgaste por uso normal y manejo diario.

La etiqueta que contiene el número de chasis de su modelo, no debe ser arrancada bajo ningún concepto, contiene información importante.

Atención:

Para obtener la máxima seguridad y atención sobre su nuevo JANÉ, es muy importante que rellene la tarjeta de registro que encontrará en la página www.jane.es

El registro le permitirá informarse, si es necesario, de la evolución y mantenimiento de su producto. También, siempre que lo desee, le podremos informar de nuevos modelos o noticias que consideremos pueden ser de su interés.





TABLE OF CONTENTS

Warnings	28
COMBINATIONS	30
1_ FITTING AND REMOVING THE WHEELS	30
2_ FOLDING AND UNFOLDING	30
3_ PRO-FIX SYSTEM	30
4.1_ FITTING AND REMOVING THE TOP HAMMOCK	31
4.2_ FITTING AND REMOVING THE BOTTOM HAMMOCK	31
5.1_ ADJUSTING THE ANGLE OF THE TOP HAMMOCK	31
5.2_ ADJUSTING THE ANGLE OF THE BOTTOM HAMMOCK	31
6_ USING THE SAFETY ARMREST OF THE TOP HAMMOCK	31
7_ USING THE HOODS	32
8_ ADJUSTING THE HANDLEBAR	32
9_ SEAT BELT	32
10_ ADJUSTING THE FOOTREST	32
11_ USING THE PARKING BRAKE	32
12_ CENTRAL PROTECTOR	33
13_ LOCKING THE FRONT WHEELS	33
14_ MAINTENANCE	33
15_ RAIN COVER	33

WARNING

IMPORTANT – Keep these instructions for future reference.

WARNING Never leave your child unattended.

WARNING Ensure that all the locking devices are engaged before use.

WARNING To avoid injury ensure that your child is kept away when unfolding and folding this product.

WARNING Do not let your child play with this product

WARNING This seat unit is not suitable for children under 6 months.

WARNING Always use the restraint system.

WARNING Check that the pram body or seat unit or car seat attachment devices are correctly engaged before use.

WARNING This product is not suitable for running or skating.

This vehicle is intended for children from 6 months and up to 15 kg.

Suitable for children under 6 months old only with accessories approved by JANÉ.

The parking device shall be engaged when placing and removing the children.

Any load attached to the handle and/or on the back of the backrest and/or on the sides of the vehicle will affect the stability of the vehicle.

This vehicle has been designed to be used by one or two children. Do not use it with more children at the same time.



Never use accessories that have not been approved by JANÉ, S.A.

For car seats used in conjunction with a chassis, this vehicle does not replace a cot or a bed. Should your child need to sleep, then it should be placed in a suitable pram body, cot or bed.

Only replacement parts supplied or recommended by JANÉ shall be used.

The maximum amount carried in the basket must never exceed the weight indicated on the basket (4 kg).

COMBINATIONS

- | | |
|-----------------------|--------------------------------|
| 1- Hammock | 5- Hammock + Matrix Light |
| 2- Matrix Light | 6- Matrix Light + Matrix Light |
| 3- Rebel Pro | 7- Rebel Pro + Hammock |
| 4- Hammock + hammock. | 8- Rebel Pro + Rebel Pro |

1.- FITTING AND REMOVING THE WHEELS

Before using the TWONE pushchair for the first time it is necessary to fit the rear wheels. To fit the wheels press the button on the middle of the wheel and insert the axle into the rear wheel bearer and push until it slots firmly into place. **1**

If you need to remove the wheels, press the central button and take the wheel off. **2**

2.- FOLDING AND UNFOLDING

To unfold your TWONE, adjust the angle of the handlebar by pressing the side buttons and turning until it is straight. **3** Then release the elastic band catch and, holding the pushchair by the handlebar, pull it upwards. **4** Continue unfolding the pushchair until it locks into place and you hear it click. **5** The elastic band can be left in place while not in use.

To fold your TWONE in the best way:

Remove the baby carriers from the pushchair. Take any object

out of the basket that may stop the pushchair from closing properly, and release the steering lock on the front wheels.

13

Then press the button on the right-hand side and pull the two side catches upwards. Once released, and without letting go of the catches, push the handlebar down to the floor. **6** Put the legs together until the pushchair is completely folded, and lastly, turn the handlebar. Hold the chassis closed and fasten the elastic band catch. **7**

It is also possible to fold the pushchair with the top hammock fitted facing forwards. In this case, recline the backrest backwards, and follow the same steps as above.

It is not possible to fold the pushchair with the bottom hammock fitted.

WARNING: You must make sure that the child is kept away from the pushchair while it is being folded or unfolded. During these operations the appearance of sharp points and compression areas are inevitable.

3.- PRO-FIX SYSTEM

The chassis of your pushchair includes the PRO-FIX system, ready to incorporate the following auto safety elements: Rebel and Matrix Light **8** The PRO-FIX system makes it easier to attach and remove these accessories to and from the chas-



sis, securing them to the chassis in a quick, simple and safe way. To do this follow the instructions for these accessories carefully.

4.1 - FITTING AND REMOVING THE HAMMOCK

The pro-fix system allows the TWONE hammock to be fitted onto the chassis perfectly. Because it is reversible, the hammock can be fitted facing you when the child is very small or facing forwards as he grows.

Make sure that the hammock is securely attached to the chassis by pulling it upwards gently. **8 - 8a**
To disconnect it, simultaneously pull the unlocking levers on both sides of the hammock upwards. **9**

4.2 - FITTING AND REMOVING THE BOTTOM HAMMOCK

This hammock is designed for an older child than the one in the top hammock, therefore it is always fitted facing forwards. **10**

Make sure that the hammock is securely attached to the chassis by pulling it upwards gently.
To disconnect it, simultaneously pull the two catches on both sides of the hammock. **10a**

5.2 - ADJUSTING THE ANGLE OF THE BACKREST OF THE TOP HAMMOCK

In order to provide the child with maximum comfort at all times, the hammock has a reclining system. Pull the catch on the top rear part of the backrest and adjust the angle to one of the 3 positions possible. **11** Position "P" is not suitable for travelling. **11a**

5.2 -ADJUSTING THE ANGLE OF THE BACKREST OF THE BOTTOM HAMMOCK

Use the buttons found on the sides of the hammock and adjust the angle to one of the 2 positions possible. **12**
For a 3rd extra position, unfasten the side zips. **12a**

6.- USING THE SAFETY ARMREST

The safety armrest is designed to fit into the slots on the hammock. If required you can release just one side by pressing the side buttons and the armrest will be fully articulated by the other end. **13 -13a**

WARNING: The child should be kept away from the mobile parts when the responsible adult is handling these. The appearance of cutting, compression and pinch points are inevitable during these operations.

7.- USING THE HOOD

To fit the hood onto the frame of the hammock, slide it from the top down to the corresponding slots on the central part. Use the zip on the hood to join it to the frame. **14** To take the hood off, follow the same procedure in reverse order. Once the hood is fitted, its position can be adjusted by moving the spokes to suit the angle of the backrest. Insert the hood of the bottom hammock into the holes found above the side buttons. It can also be folded down.

8.- ADJUSTING THE HANDLEBAR

The handlebar can be set to 7 different positions. Simultaneously press the buttons on both sides of the handlebar. **15**

9.- SEAT BELT

Your pushchair has a safety harness to keep your child safe at all times. Fit the belt onto the child whenever he is using the pushchair. **19**

10.- ADJUSTING THE FOOTREST

The footrest has 5 positions. Simultaneously press the two buttons found on the bottom part of the hammock to turn it downwards. To move it upwards it is not necessary to press the button, simply pull the footrest. **16**

11.- USING THE PARKING BRAKE

PUTTING THE BRAKE ON: Push the lever downwards. **18**
TAKING THE BRAKE OFF: Pull the lever upwards. **18.a**

WARNING: When the brake is on make sure that the pushchair has braked correctly. It may be necessary to push the pushchair slightly for the brake to be fully activated.

12.- CENTRAL PROTECTOR

The central protector is a movable bar that lets you place the child in the bottom seat more easily. After removing the main hammock, open the protector by pulling the button on the bottom of the side downwards and turn the protector outwards. **21-21a**



To lock the protector back in place turn the bar back to its original position until it clicks. **22**

WARNING: Make sure that the protector is securely locked into place while the product is in use, so it does not affect the structure of the buggy or the child's safety. When the protector is closed make sure that the mobile parts are out of the child's reach.

WARNING: The child should be kept away from the mobile parts when the responsible adult is handling these. The appearance of cutting, compression and pinch points are inevitable during these operations.

WARNING: Make sure the parking brake is activated before putting the child in or out of the pushchair.

13.- LOCKING THE FRONT WHEELS

Your pushchair has front swivel wheels or the steering can be locked if required.

To lock the wheels, press the button behind each front wheel bearer downwards. **17**

To unlock the steering, push the button upwards.

14.- MAINTENANCE

Do not expose the cover to sunlight for long periods.

Wash the plastic parts with warm water and soap and carefully dry all the components after.

The cover can be removed for washing.

Regularly check the brakes, harnesses and fastening elements that may suffer wear and tear through use.

Engrase regularmente las partes móviles y mecanismos con un spray a base de siliconas. No usar aceite o grasa.

For your safety and the good conservation of this product, it is important to bring it to one of our official workshops for regular inspections.

15.- RAIN COVER

The rain cover of your TWONE is very easy to fit, simply cover the hammock and fit the hooks onto the chassis to secure it. The rain cover has a small window which can be rolled up and held with Velcro so the child is free to investigate his surroundings. **20**

INFORMATION ABOUT THE GUARANTEE

This article comes with a guarantee in accordance with the provisions of law 23 / 2003 of 10th July. Keep your receipt as proof of purchase, it is essential to present the receipt in the shop where you bought the product to confirm validity of the guarantee in the event of any problems.

This guarantee excludes any defects or breakages caused by inappropriate use of the article or inobservance of the safety and maintenance rules listed in the instruction pages and on the care labels, as well as faults caused by wear and tear through normal use and daily handling.

The label displaying the chassis number of the model should never be taken off, it contains important information.

Notice:

For the maximum safety and care of your new JANÉ product, it is very important that you complete the registration card found on the web page www.jane.es

This registration means we can inform you, if necessary, of the evolution and maintenance of your product. Additionally, if you would like, we can also inform you about new models or news that we think may be useful for you.



TABLE OF CONTENTS

Avertissements	36
COMBINAISONS	38
1_ MONTAGE ET DÉMONTAGE DES ROUES	38
2_ PLIAGE ET DÉPLIAGE	38
3_ SYSTÈME PRO-FIX	38
4.1_ MONTAGE ET DÉMONTAGE DU HAMAC SUPÉRIEUR	39
4.2_ MONTAGE ET DÉMONTAGE DU HAMAC INFÉRIEUR	39
5.1_ AJUSTEMENT DE L'ANGLE DU HAMAC SUPÉRIEUR	39
5.2_ AJUSTEMENT DE L'ANGLE DU HAMAC INFÉRIEUR	39
6_ UTILISATION DU GARDE-CORPS DU HAMAC SUPÉRIEUR	39
7_ UTILISATION DES CAPOTES	40
8_ RÉGLAGE DU GUIDON	40
9_ CEINTURE DE SÉCURITÉ	40
10_ AJUSTEMENT DU REPOSE-JAMBES	40
11_ UTILISATION DU FREIN DE STATIONNEMENT	40
12_ GARDE-CORPS CENTRAL	41
13_ BLOCAGE DES ROUES AVANT	41
14_ ENTRETIEN	41
15_ HABILLAGE DE PLUIE	41

AVERTISSEMENT

IMPORTANT – Conserver ces instructions pour consultation ultérieure.

AVERTISSEMENT Ne jamais laisser votre enfant sans surveillance.

AVERTISSEMENT S'assurer que tous les dispositifs de verrouillage sont enclenchés avant utilisation.

AVERTISSEMENT Pour éviter toute blessure, maintenir votre enfant à l'écart lors du dépliage et du pliage du produit.

AVERTISSEMENT Ne pas laisser votre enfant jouer avec ce produit.

AVERTISSEMENT Ce siège ne convient pas à des enfants de moins de 6 mois.

AVERTISSEMENT Toujours utiliser le système de retenue.

AVERTISSEMENT Vérifier que les dispositifs de fixation de la nacelle, du siège ou du siège-auto sont correctement enclenchés avant utilisation.

AVERTISSEMENT Ce produit ne convient pas pour faire du jogging ou des promenades en rollers.

Ce véhicule est conçu pour des enfants âgés de 6 mois à 15 kg.

Utilisable pour des enfants de moins de 6 mois uniquement avec des accessoires approuvés par JANÉ

Le dispositif de stationnement doit être activé pour installer ou retirer les enfants du véhicule.

Une charge quelconque suspendue au gui-



don, et/ou à la partie arrière du dossier, et/ ou sur les côtés latéraux du véhicule peut affecter la stabilité de ce dernier.

Ce véhicule a été conçu pour un ou deux enfants, ne pas l'utiliser avec plus de deux enfants à la fois.

N'utilisez jamais des accessoires qui n'ont pas été approuvés par JANE, S.A.

Pour les sièges auto utilisés conjointement avec un châssis, ce véhicule ne remplace pas un berceau ou un lit. Si l'enfant a besoin de dormir, il faut l'installer dans une nacelle, un berceau ou un lit adéquat.

On doit utiliser uniquement les pièces de rechange fournies ou recommandées par JANE.

Le poids maximum autorisé dans le filet du panier ne doit pas être supérieur à celui qui est indiqué dans le filet (4 kg).

COMBINAISONS

- | | |
|-------------------|--------------------------------|
| 1- Hamac | 5- Hamac + Matrix Light |
| 2- Matrix Light | 6- Matrix Light + Matrix Light |
| 3- Rebel Pro | 7- Rebel Pro + Hamac |
| 4- Hamac + hamac. | 8- Rebel Pro + Rebel Pro |

1. – MONTAGE ET DÉMONTAGE DES ROUES

Avant d'utiliser pour la première fois la poussette TWONE, il faut monter les roues arrière. Pour monter les roues, appuyez sur le bouton central de la roue et introduisez l'essieu dans le porte-roue arrière, puis poussez à fond pour l'emboîter fermement. **1**

Si vous avez besoin de démonter les roues, appuyez sur le bouton central et démontez la roue. **2**

2.- PLIAGE ET DÉPLIAGE

Pour déplier votre TWONE, ajustez l'inclinaison du guidon en appuyant sur les boutons latéraux et en tournant jusqu'à ce qu'il reste droit. **3**

Puis libérez l'élastique du système de fermeture et tout en maintenant votre poussette par le guidon tirez dessus vers le haut. **4** Continuez le dépliage jusqu'à ce que ce dernier reste bloqué et qu'on entende un « clack ». **5** Vous pouvez remettre l'élastique du système de fermeture à sa place lorsque vous ne l'utilisez pas.

Pour plier votre TWONE de façon optimale :

Retirez les coques de la poussette. Enlevez tous les objets du panier pouvant obstruer la fermeture de la poussette, et libérez le blocage du système de direction des roues avant. **13** Puis appuyez de la main droite sur le bouton et tirez les deux gâchettes latérales vers le haut. Une fois le guidon libéré et sans lâcher les gâchettes accompagnez-le jusqu'au sol. **6** Rassemblez les pieds pour achever le pliage, puis pour terminer inclinez le guidon.

Maintenez le châssis plié et utilisez l'élastique du système de fermeture. **7**

Il est possible aussi de plier la poussette avec le hamac supérieur installé dans le sens inverse de la marche. Dans ce cas, inclinez le dossier vers l'arrière, et recommencez les étapes antérieures.

Il est impossible de plier la poussette avec le hamac inférieur installé.

AVERTISSEMENT: Il est indispensable de s'assurer que l'enfant se tient bien éloigné de la poussette pendant le pliage et le dépliage. Lors de ces opérations il y a inévitablement un risque de se couper, de se coincer ou de se pincer.

3.- SYSTÈME PRO-FIX

Le châssis de votre poussette inclut le système PRO-FIX, il peut recevoir les différents éléments conçus pour l'automobile: Rebel et Matrix Light. **8** Le système PRO-FIX vous facilitera la fixation et le déblocage de ces éléments sur le châs-



sis, d'une façon rapide, simple et fiable, ces derniers restant ancrés sur le châssis. Pour cela, suivez scrupuleusement les instructions de ces éléments.

4.1 - MONTAGE ET DÉMONTAGE DU HAMAC

Le système pro-fix permet d'accoupler à la perfection le hamac TWONE sur le châssis. Comme il est réversible, vous pouvez installer le hamac face à vous lorsque l'enfant est petit ou face à la route au fur et à mesure qu'il grandit.

Vérifiez que le hamac est bien resté fixé sur le châssis en le tirant légèrement vers le haut. **8 - 8a**

Pour le désenclencher, actionnez simultanément vers le haut les deux manettes de déblocage situées des deux côtés du hamac. **9**

4.2 - MONTAGE ET DÉMONTAGE DU HAMAC INFÉRIEUR

Il s'agit d'un hamac conçu pour un enfant plus âgé que celui situé dans le hamac supérieur, c'est pourquoi il se trouvera toujours dans le sens de la marche. **10**

Vérifiez que le hamac est bien resté fixé au châssis en le tirant légèrement vers le haut.

Pour le désenclencher, actionnez simultanément les deux gâchettes situées sur les côtés latéraux du hamac. **10A**

5.1 - AJUSTEMENT DE L'ANGLE DU DOSSIER DU HAMAC SUPÉRIEUR

Pour apporter un maximum de confort à l'enfant en toute circonstance, le hamac a un système d'inclinaison.

Actionnez la manette située sur la partie supérieure arrière du dossier et ajustez l'inclinaison sur une des trois positions possibles. **11** La position « P » n'est pas recommandée pour la marche. **11a**

5.2 - AJUSTEMENT DE L'ANGLE DU DOSSIER DU HAMAC INFÉRIEUR

Actionnez les boutons poussoir situés sur les côtés latéraux du hamac et ajustez l'inclinaison sur une des deux positions possibles. **12**

Pour une 3e position extra, ouvrez les fermetures éclair latérales. **12a**

6.- UTILISATION DU GARDE-CORPS

L'appui-bras ou barre de sécurité a été conçu pour s'encaster dans les emplacements prévus sur le hamac. Si vous le souhaitez vous pouvez libérer un seul côté en appuyant sur les boutons latéraux, et le garde-corps restera totalement articulé grâce à l'autre extrémité. **13-13a**

AVERTISSEMENT: L'enfant doit se tenir éloigné des parties mobiles lorsque celles-ci sont manipulées par un adulte responsable. Il y a des risques de coupures, de compression, de se trouver coincé qui sont inévitables lors de ces opérations.

7.- UTILISATION DES CAPOTES

Pour fixer la capote sur le bord du hamac, faites la glisser à partir du haut jusqu'aux emplacements correspondants situés sur la partie centrale. Utilisez la fermeture éclair qui se trouve sur la capote pour la fixer sur le bord. **14** Procédez en sens inverse pour la libérer.

Une fois la capote installée on peut graduer sa position en bougeant les arceaux en fonction de l'inclinaison du dossier. Pour la capote du hamac inférieur, l'insérer dans les orifices situés sur les boutons poussoir latéraux. Elle aussi est rabattable.

8.- RÉGLAGE DU GUIDON

Le guidon peut se régler dans 7 positions différentes. Appuyez simultanément sur les boutons situés des deux côtés du guidon. **15**

9.- CEINTURE DE SÉCURITÉ

Votre poussette dispose d'un harnais de sécurité pour que votre enfant soit toujours en sécurité. Ajustez la ceinture à l'enfant dès que vous utilisez la poussette. **19**

10.- RÉGLAGE DU REPOSE-JAMBES

Vous pouvez ajuster le repose-jambes en 5 positions. Appuyez simultanément sur les deux boutons situés sur la partie intérieure du hamac pour l'incliner vers le bas. Pour le relever il est inutile d'appuyer sur le bouton, tirez simplement sur le repose-jambes. **16**

11.- UTILISATION DU FREIN DE STATIONNEMENT

ACTIVER LE FREIN: Baissez la manette. **18**
DÉSACTIVER LE FREIN: Relevez la manette. **18.a**

AVERTISSEMENT: Une fois le frein activé vérifiez que la poussette est correctement stoppée. Il peut être nécessaire de roder légèrement la poussette afin de pouvoir enclencher le frein de façon optimale.

12.- GARDE-CORPS CENTRAL

Le garde-corps central est une barre mobile qui permet d'installer l'enfant dans le hamac inférieur avec plus de facilité. Après avoir retiré le hamac principal, ouvrir le garde-corps en poussant vers le bas le bouton situé sur la partie inférieure latérale et faites pivoter le garde-corps vers l'extérieur. **21-21a**



Pour bloquer de nouveau le garde-corps, faites pivoter la barre pour la remettre dans sa position initiale jusqu'à ce que vous entendiez un « clack ». **22**

AVERTISSEMENT: vérifiez que le garde-corps reste bien fermé, durant l'utilisation du produit, pour ne pas affecter la structure de la poussette, ni la sécurité de l'enfant. Éviter que les parties mobiles qui se forment en fermant le garde-corps soient accessibles à l'enfant.

AVERTISSEMENT: L'enfant doit se tenir éloigné des parties mobiles lorsque celles-ci sont manipulées par un adulte responsable. Il y a des risques de coupures, de compression, de se trouver coincé qui sont inévitables lors de ces opérations.

AVERTISSEMENT: Assurez-vous que le frein parking est bien enclenché avant d'asseoir ou de sortir l'enfant de la poussette.

13.- BLOCAGE DES ROUES AVANT

Votre poussette dispose de roues avant pivotantes avec blocage directionnel, permettant de bloquer la direction. Pour les bloquer, poussez vers le bas le bouton situé derrière chaque bloc-roues avant. **17**
Pour débloquer la direction, poussez le bouton dans le sens contraire

14.- ENTRETIEN

Ne pas exposer le revêtement au soleil pendant de longues périodes.
Laver les parties en plastique avec de l'eau tiède et du savon, en séchant ensuite tous les composants consciencieusement. Le revêtement peut se démonter pour être lavé.
Vérifiez régulièrement les freins, harnais et fixations pouvant s'abîmer à l'usage.
Graissez régulièrement les parties mobiles et les mécanismes avec un spray à base de silicone.

Pour votre sécurité comme pour la bonne conservation de ce produit, il est très important que vous effectuiez un contrôle périodique dans un de nos ateliers.

15.- HABILLAGE DE PLUIE

L'habillage de pluie de votre TWONE est très facile à installer, il vous suffit de recouvrir le hamac et d'ajuster les crochets sur le châssis pour le fixer. Ce dernier possède une petite fenêtre qui peut s'enrouler et être maintenue par des velcros afin que l'enfant puisse voir en toute liberté tout ce qui l'entoure. **20**

INFORMATIONS SUR LA GARANTIE

Cet article dispose d'une garantie comme stipulé dans la loi 23 / 2003 du 10 juillet 2003. Conserver le ticket de caisse, sa présentation dans le magasin où vous avez acquis le produit est indispensable pour justifier toute réclamation.

Sont exclues de la présente garantie les défauts et les pannes dues à une utilisation inadéquate du produit, ou liés à un manquement aux normes de sécurité ou d'entretien décrites dans les pages d'instructions et sur les étiquettes de lavage, de même que les éléments usés par une utilisation normale et journalière.

L'étiquette qui contient le numéro du châssis de votre modèle, ne doit être arrachée sous aucun prétexte, elle contient des informations très importantes.

Attention:

Pour obtenir un maximum de sécurité et d'attentions, il est très important que vous remplissiez la carte d'enregistrement que vous trouverez sur la page www.jane.es. L'enregistrement vous permettra de vous informer, si nécessaire, sur l'évolution et l'entretien de votre produit. De même, si vous le souhaitez, nous pourrions vous informer sur les nouveaux modèles et les informations pouvant vous intéresser.



INHALTSVERZEICHNIS

Hinweise	44
KOMBINATIONEN	46
1_ MONTIEREN UND ABMONTIEREN DER RÄDER	46
2_ AUF- UND ZUSAMMENKLAPPEN	46
3_ PRO-FIX SYSTEM	46
4.1_ EINSETZEN UND HERAUSNEHMEN DES OBEREN SITZEINHANGS	47
4.2_ EINSETZEN UND HERAUSNEHMEN DES UNTEREN SITZEINHANGS	47
5.1_ WINKELEINSTELLUNG DES OBEREN SITZEINHANGS	47
5.2_ WINKELEINSTELLUNG DES UNTEREN SITZEINHANGS	47
6_ GEBRAUCH DES SCHUTZBÜGELS DES OBEREN SITZEINHANGS	47
7_ VERWENDUNG DER HAUBEN	48
8_ LENKERVERSTELLUNG	48
9_ SICHERHEITSGURT	48
10_ VERSTELLUNG DER FUSSTÜTZE	48
11_ GEBRAUCH DER FESTSTELLBREMSE	48
12_ HAUPTBÜGEL	49
13_ FESTSTELLEN DER VORDERRÄDER	49
14_ PFLEGE	49
15_ REGENGARNITUR	49

WARNUNG

WICHTIG — Anleitung für spätere Rückfragen aufbewahren.

WARNUNG Lassen Sie Ihr Kind nie unbeaufsichtigt.

WARNUNG Vergewissern Sie sich vor Gebrauch, dass alle Verriegelungen geschlossen sind.

WARNUNG Vergewissern Sie sich, dass Ihr Kind beim Aufklappen und Zusammenklappen des Wagens außer Reichweite ist, um Verletzungen zu vermeiden.

WARNUNG Lassen Sie Ihr Kind nicht mit dem Wagen spielen.

WARNUNG Diese Sitzeinheit ist für Kinder unter 6 Monaten nicht geeignet.

WARNUNG Verwenden Sie immer das Rückhaltesystem.

WARNUNG Es ist zu überprüfen, dass der Kinderwagenaufsatz oder die Sitzeinheit oder der Autokindersitz vor Gebrauch korrekt eingerastet ist.

WARNUNG Dieses Produkt ist nicht zum Joggen oder Skaten geeignet.

Dieser Wagen ist für Kinder ab einem Alter von 6 Monaten und mit einem Gewicht bis 15 kg bestimmt.

Nur geeignet für Kinder unter 6 Monaten und mit von JANÉ zugelassenem Zubehör.

Die Feststellvorrichtung muss beim Hineinsetzen und Herausnehmen der Kinder aus dem Fahrzeug aktiviert werden.



Jede am Lenker und/oder auf der Rückseite der Rückenlehne und/oder an den Seiten des Fahrzeugs befestigte Last beeinträchtigt seine Stabilität.

Dieses Fahrzeug wurde für ein oder zwei Kind entworfen und darf nicht gleichzeitig für mehr als zwei Kinder verwendet werden. Verwenden Sie nie Zubehöre, die von JANÉ, S.A. nicht genehmigt worden sind.

Für die zusammen mit einem Fahrgestell verwendeten Kinderwagen ersetzt dieses Fahrzeug weder Wiege noch Bett. Wenn das Kind Schlaf braucht, muss es in eine geeignete Babyschale, Wiege oder Bett gelegt werden.

Es dürfen nur von JANÉ gelieferte oder empfohlene Ersatzteile verwendet werden. Das zugelassene Höchstgewicht des Tragekorbs für Gegenstände darf nie das dort angegebene Gewicht (4 kg) übersteigen.

KOMBINATIONEN

- | | |
|------------------------------|--------------------------------|
| 1- Sitzeinhang | 5- Sitzeinhang + Matrix Light |
| 2- Matrix Light | 6- Matrix Light + Matrix Light |
| 3- Rebel Pro | 7- Rebel Pro + Sitzeinhang |
| 4- Sitzeinhang + Sitzeinhang | 8- Rebel Pro + Rebel Pro |

1.- BEFESTIGEN UND ENTFERNEN DER RÄDER

Bevor Sie den Sportwagen TWONE zum ersten Mal benutzen, müssen die Hinterräder befestigt werden. Zur Befestigung der Räder drücken Sie auf den Knopf in der Mitte des Rades und führen die Achse in den Hinterradhalter ein und drücken sie, bis Sie bemerken, dass sie fest eingerastet ist. **1** Wenn Sie die Räder entfernen müssen, drücken Sie auf den Knopf in der Mitte und ziehen das Rad heraus. **2**

2.- AUF- UND ZUSAMMENKLAPPEN

Stellen Sie zum Aufklappen Ihres TWONES die Neigung des Lenkers ein und drücken Sie auf die Seitenknöpfe und drehen Sie ihn, bis er gerade steht. **3** Danach lösen Sie den elastischen Gummiverschluss und halten Ihren Buggy am Lenker fest und ziehen ihn nach oben. **4** Führen Sie das Aufklappen aus, bis der Buggy festgestellt ist und Sie ein Klicken hören. **5** Der Gummiverschluss kann in seiner Aussparung platziert werden, während er nicht verwendet wird. Zum optimalen Zusammenklappen Ihres TWONE

müssen Sie die Babytragen des Buggys herausnehmen. Entfernen Sie jeden Gegenstand aus dem Einkaufskorb, der das Schließen des Kinderwagens behindern kann und lösen Sie die Lenkarretierung der Vorderräder. **13** Danach drücken Sie auf den rechten Knopf und ziehen die beiden seitlichen Schnapper nach oben. Sobald er entriegelt ist und ohne die Schnapper loszulassen, drücken Sie den Lenker bis auf den Boden. **6** Bringen Sie Beine des Buggys zusammen, bis das Zusammenklappen abgeschlossen ist und drehen Sie schließlich den Lenker. Halten Sie das Fahrgestell zusammengeklappt und verwenden Sie den elastischen Gummiverschluss. **7** Sie können den Buggy auch mit montiertem oberem Sitzeinhang in Fahrtrichtung zusammenklappen. In diesem Fall lehnen Sie die Rückenlehne nach hinten und folgen den gleichen oben genannten Schritten. Es ist nicht möglich, den Buggy mit montiertem unterem Sitzeinhang zusammenzuklappen.

ANMERKUNG: Es ist unerlässlich sich zu vergewissern, dass sich das Kind vom Sportwagen während des Zusammen- und Auseinanderklappens entfernt hält. Das Auftauchen von Punkten, wo man sich schneiden, verstauchen und einklemmen könnte, ist während dieser Vorgänge unvermeidlich.

3.- PRO-FIX-SYSTEM

Das Fahrgestell Ihres Sportwagens enthält das PRO-FIX-System, das für den Einbau der folgenden Sicherheitselemente für das Auto vorbereitet ist: Matrix Light und Rebel. **8** Das



PRO-FIX System erleichtert Ihnen die schnelle, leichte und sichere Verankerung und Entnahme dieser Zubehörteile in das Fahrgestell. Die Zubehörteile bleiben im Fahrgestell verankert. Folgen Sie dazu bitte aufmerksam den Anweisungen dieser Zubehörteile.

4.1 - EINSETZEN UND HERAUSNEHMEN DES SITZEINHANGS

Das Pro-Fix-System ermöglicht die perfekte Befestigung des Sitzeinhangs TWONE am Fahrgestell. Da er drehbar ist, können Sie den Sitzeinhang mit Blick zu Ihnen anbringen, wenn das Kind kleiner ist oder in Fahrtrichtung, wenn es größer wird. Vergewissern Sie sich durch leichtes Ziehen des Sitzeinhangs nach oben, dass er richtig am Fahrgestell befestigt ist. **8 - 8a** Um ihn auszuhaken, ziehen Sie gleichzeitig die sich an beiden Seiten des Sitzeinhangs befindenden Lösehebel nach oben. **9**

4.2 - EINSETZEN UND HERAUSNEHMEN DES UNTEREN SITZEINHANGS

Es handelt sich um einen Sitzeinhang für ein älteres Kind als der Sitz im oberen Sitzeinhang, weshalb seine Position immer in Fahrtrichtung zeigt. **10** Vergewissern Sie sich durch leichtes Ziehen des Sitzeinhangs nach oben, dass er richtig am Fahrgestell befestigt ist. Um ihn auszuhaken, ziehen Sie gleichzeitig die zwei sich an den beiden Seiten des Sitzeinhangs befindenden Griffe. **10a**

5.1 - WINKLEINSTELLUNG DER RÜCKENLEHNE DES OBEREN SITZEINHANGS

Um dem Kind jederzeit den höchsten Komfort zu bieten, hat der Sitzeinhang ein Verstellsystem. Ziehen Sie den sich im oberen Teil auf der Rückseite der Rückenlehne befindenden Griff und stellen Sie die Neigung auf eine der 3 möglichen Positionen ein. **11** Die Position „P“ ist nicht für die Fahrt geeignet. **11a**

5.2 - WINKLEINSTELLUNG DER RÜCKENLEHNE DES UNTEREN SITZEINHANGS

Drücken Sie auf die sich an den Seiten des Sitzeinhangs befindenden Druckknöpfe und stellen Sie die Neigung auf eine der 2 möglichen Positionen ein. **12** Für eine 3. Sonderposition öffnen Sie die seitlichen Reißverschlüsse. **12a**

6.- GEBRAUCH DES SCHUTZBÜGELS

Die Sicherheitsarmlehne wurde zum Einrasten in die im Sitzeinhang angeordneten Aussparungen entworfen. Wenn Sie es wünschen, können Sie eine Seite bloß durch Drücken der seitlichen Knöpfe lösen und der Schutzbügel bleibt mit dem anderen Ende vollständig verbunden. **13 -13a**

ANMERKUNG: Das Kind muss von den beweglichen Teilen entfernt gehalten werden, wenn diese von einem verantwortlichen Erwachsenen gehandhabt werden. Das Auftreten von Schnitt-, Druck und Quetschstellen und ist bei diesen Operationen unumgänglich.

7.- VERWENDUNG DER HAUBEN

Zur Sicherung der Haube im Rahmen des Sitzeinhangs schieben Sie sie von oben bis in die entsprechenden sich im Mittelteil befindenden Aussparungen. Verwenden Sie den Reißverschluss, den die Haube hat, um sie an den Rahmen anzubringen. **14** Gehen Sie umgekehrt vor, um sie abzunehmen.

Sobald die Haube angebracht ist, kann ihre Position durch Bewegen der kleinen Bögen je nach Neigung der Rückenlehne verstellt werden.

Für die Haube des unteren Sitzeinhangs führen Sie sie in die sich über den seitlichen Druckknöpfen befindenden Öffnungen ein. Sie ist auch klappbar.

8.- LENKERVERSTELLUNG

Der Lenker kann in 7 verschiedene Positionen verstellt werden. Drücken Sie gleichzeitig auf beide sich an den Seiten des Lenkers befindenden Knöpfe. **15**

9.- SICHERHEITSGURT

Ihr Sportwagen verfügt über einen Sicherheitsgurt, damit Ihr Kind jederzeit sicher ist. Stellen Sie den Gurt auf das Kind ein, wenn Sie den Sportwagen benutzen. **19**

10.- VERSTELLUNG DER FUSSTÜTZE

Die Fußstütze ist 5-fach verstellbar. Drücken Sie gleichzeitig auf die sich auf der Unterseite des Sitzeinhangs befindenden Knöpfe, um sie nach unten zu ziehen.

Um sie nach oben zu bringen, müssen Sie nicht auf den Knopf drücken, sondern ziehen einfach an der Fußstütze. **16**

11.- GEBRAUCH DER FESTSTELLBREMSE

BREMSEN: Drücken Sie den Hebel nach unten. **18**

BREMSE LÖSEN: Drücken Sie den Hebel nach oben. **18a**

ANMERKUNG: Nachdem die Bremse betätigt wurde, überprüfen, dass der Wagen korrekt gebremst ist. Es könnte erforderlich sein, den Wagen leicht zu drehen, damit die Bremse optimal greift.

12.- HAUPTBÜGEL

Der Hauptbügel ist ein beweglicher Riegel, der es ermöglicht Ihr Kind leichter in die untere Liege zu setzen. Nachdem Sie die Hauptliege ausgezogen haben, öffnen Sie den Bügel, indem Sie den sich auf der seitlichen Unterseite befindenden Knopf nach unten ziehen und den Bügel nach außen drehen. **21-21a**



Um den Bügel erneut festzustellen, drehen Sie den Riegel in seine ursprüngliche Position zurück, bis Sie ein Klicken hören. **22**

ANMERKUNG: Vergewissern Sie sich, dass der Bügel während des Gebrauchs des Produkts richtig geschlossen ist, damit weder der Rahmen des Buggys noch die Sicherheit Ihres Kindes beeinträchtigt wird.

ANMERKUNG: Das Kind muss von den beweglichen Teilen entfernt gehalten werden, wenn diese von einem verantwortlichen Erwachsenen gehandhabt werden. Das Auftreten von Schnitt-, Druck und Quetschstellen und ist bei diesen Operationen unumgänglich.

WARNUNG: Vergewissern Sie sich, dass die Feststellbremse angezogen ist, bevor Sie das Kind in den Wagen setzen oder aus ihm herausholen.

13.- FESTSTELLEN DER VORDERRÄDER

Ihr Buggy verfügt über dreh- und lenkbare Vorderräder mit Lenkarretierung.

Drücken Sie den sich hinter jedem Vorderradhalter befindenden Knopf nach unten, um sie festzustellen. **17**

Zur Entriegelung der Lenkung müssen Sie den Knopf in die entgegengesetzte Richtung drücken.

14.- PFLEGE

Polstereinlage nicht übermäßig lange einer direkten Sonneneinstrahlung aussetzen.

Plastikteile mit lauwarmem Wasser und Seife reinigen. Anschließend alle Bauteile sorgfältig trocknen.

Zum Waschen kann die Polstereinlage herausgenommen werden. Überprüfen Sie regelmäßig die Bremsen, die Hosenträgergurte und die Befestigungen, die aufgrund der Benutzung Schäden erleiden können.

Fetten Sie die beweglichen Teile und Vorrichtungen regelmäßig mit einem Spray auf Silikonbasis ein.

Sowohl zu Ihrer Sicherheit als auch zur guten Konservierung des Produktes ist es wichtig, eine regelmäßige Überprüfung in einer unserer offiziellen Werkstätten vornehmen zu lassen.

15.- REGENSCHUTZ

Der Regenschutz Ihres TWONE ist sehr leicht anzubringen. Sie müssen nur die Hängematte abdecken und die Verschlüsse dem Fahrgestell anpassen, um ihn zu befestigen. Er besitzt ein kleines Fenster, das aufgerollt und mit Klettbandern befestigt werden kann, damit das Kind völlig frei seine Umgebung erkunden kann. **20**

INFORMATIONEN ZUR GARANTIE

Dieser Artikel hat Garantie laut den Bestimmungen des Gesetzes 23 /2003 vom 10. Juli 2003. Bewahren Sie diese Einkaufsrechnung auf. Ihre Vorlage in dem Laden, wo Sie das Produkt erworben haben, ist unumgänglich, um ihre Gültigkeit bei jeder Reklamation zu beweisen.

Jene Mängel oder Schäden, die durch unsachgemäßen Gebrauch des Artikels oder Nichteinhaltung der in der Bedienungsanleitung und auf den Pflegeetiketten beschriebenen Sicherheits- und Wartungsvorschriften verursacht wurden, sind von der vorliegenden Garantie ausgeschlossen, ebenso wie die Verschleißteile durch normalen Gebrauch und täglichen Umgang.

Das Etikett, das die Fahrgestellnummer Ihres Modells enthält, darf unter keinen Umständen abgerissen werden, denn es enthält wichtige Informationen.

Achtung:

Um maximale Sicherheit und Betreuung für Ihren neuen JANÉ zu erhalten, ist es sehr wichtig, dass Sie die Registrierungskarte, die Sie auf der Webseite www.jane.es finden, ausfüllen. Die Registrierung wird Ihnen ermöglichen, falls notwendig, sich über die Entwicklung und Pflege Ihres Produktes zu informieren. Ebenso können wir Sie, wenn Sie es wünschen, über die neuesten Modelle oder Nachrichten, die unserer Ansicht nach für Sie von Interesse sind, informieren.



TABLE OF CONTENTS

Avvertenze	52
COMBINAZIONI	54
1_ MONTAGGIO E SMONTAGGIO DELLE RUOTE	54
2_ APERTURA E CHIUSURA	54
3_ SISTEMA PRO-FIX	54
4.1_ MONTAGGIO E SMONTAGGIO DELLA SEDUTA SUPERIORE	55
4.2_ MONTAGGIO E SMONTAGGIO DELLA SEDUTA INFERIORE	55
5.1_ REGOLAZIONE DELLA SEDUTA SUPERIORE	55
5.2_ REGOLAZIONE DELL'ANGOLO DELLA SEDUTA INFERIORE	55
6_ USO DEL MANICOTTO DI SICUREZZA DELLA SEDUTA SUPERIORE	55
7_ USO DELLE CAPOTTINE	56
8_ REGOLAZIONE DEL MANUBRIO	56
9_ CINTURE DI SICUREZZA	56
10_ REGOLAZIONE DEL POGGIPIEDI	56
11_ USO DEL FRENO DI STAZIONAMENTO	56
12_ PROTEZIONE CENTRALE	57
13_ BLOCCO DELLE RUOTE ANTERIORI	57
14_ MANUTENZIONE	57
15_ SET DA PIOGGIA	57

AVVERTENZA

IMPORTANTE – Conservare le presenti istruzioni per consultazioni future.

AVVERTENZA: non lasciare mai il bambino privo di vigilanza.

AVVERTENZA: assicurarsi che tutti i dispositivi di chiusura siano inseriti prima dell'uso.

AVVERTENZA: per evitare lesioni, assicurarsi che il bambino sia lontano durante l'apertura e la chiusura di questo prodotto.

AVVERTENZA: non consentire al bambino di giocare con questo prodotto.

AVVERTENZA: questo prodotto non è adatto a bambini di età inferiore ai 6 mesi.

AVVERTENZA: usare sempre il sistema di trattenuta.

AVVERTENZA: verificare che i dispositivi di trattenuta del portabebè, della seduta o del seggiolino auto siano correttamente inseriti prima dell'uso.

AVVERTENZA: questo prodotto non è adatto per correre o pattinare.

Questo veicolo è destinato a bambini dai 6 mesi e fino a 15 kg.

Adatto a bambini di età inferiore a 6 mesi solo con accessori approvati da JANÉ.

Il dispositivo di stazionamento deve essere attivato quando si posiziona e si ritira il bambino dal veicolo.

Qualunque carico fissato al manubrio e/o alla parte posteriore dello schienale e/o ai lati del prodotto ne compromette la stabilità.



Questo veicolo è stato progettato per trasportare uno o due bambini alla volta. Non utilizzarlo con più di due bambini contemporaneamente.

Non utilizzare accessori non approvati da JANÉ.

Nel caso di seggiolini auto usati insieme a un telaio, questo veicolo non sostituisce una culla o un lettino. Se il bambino ha bisogno di dormire deve essere sistemato in un portabebè, una culla o un lettino adeguati.

Non utilizzare mai pezzi di ricambio non approvati da JANÉ, S.A.

Il peso massimo consentito per il cestino portaoggetti non può mai superare quello indicato sul cestino stesso (4 kg).

COMBINAZIONI

- | | |
|---------------------|--------------------------------|
| 1- Seduta | 5- Seduta + Matrix Light |
| 2- Matrix Light | 6- Matrix Light + Matrix Light |
| 3- Rebel Pro | 7- Rebel Pro + Seduta |
| 4- Seduta + seduta. | 8- Rebel Pro + Rebel Pro |

1.- MONTAGGIO E SMONTAGGIO DELLE RUOTE

Prima di cominciare ad usare il passeggino TWONE è necessario montare le ruote posteriori. Per montare le ruote premere il pulsante centrale situato sulla ruota stessa, introdurre l'asse nel portaruote posteriore e spingere fino a che non resta incastrato in modo fisso. **1** Per smontare le ruote, premere il pulsante centrale ed estrarle. **2**

2.- APERTURA E CHIUSURA

Per aprire il TWONE, regolare l'inclinazione del manubrio premendo i pulsanti laterali e girando fino a metterlo in posizione retta. **3**

In seguito liberare la chiusura in gomma elastica e afferrando il passeggino per il manubrio, tirarlo verso l'alto. **4** Completare l'apertura fino alla posizione di blocco. Un "clic" ne indicherà il corretto fissaggio. **5** La chiusura in gomma può essere riposta nel suo alloggiamento quando non viene usata. Per chiudere il TWONE in modo ottimale: Rimuovere gli ovetti dal passeggino. Togliere dal cestino qualunque oggetto che possa ostruire la chiusura del passeggino

e liberare il blocco di direzione delle ruote anteriori. **13**

In seguito premere il pulsante di destra e tirare i ganci laterali verso l'alto. Una volta liberato, e senza rilasciare i ganci, accompagnare il manubrio verso terra. **6** Unire le ruote fino a completare la chiusura, e infine girare il manubrio. Mantenere piegato il telaio e utilizzare la chiusura di gomma elastica. **7**

È possibile chiudere il passeggino anche con la seduta superiore montata nel senso di marcia. In questo caso, reclinare lo schienale all'indietro, e seguire gli stessi passi indicati in precedenza.

Non è possibile chiudere il passeggino con la seduta inferiore montata.

ATTENZIONE: È molto importante assicurarsi che il bambino si trovi lontano dal passeggino durante le manovre di apertura e chiusura. La comparsa di punti che possono procurare tagli, compressioni o altri danni sono inevitabili durante queste operazioni.

3.- SISTEMA PRO-FIX

Il telaio del passeggino è dotato di sistema PRO-FIX, predisposto per accogliere i seguenti prodotti per la sicurezza del bambino in auto: Rebel e Matrix Light. **8** Il sistema PRO-FIX renderà più semplice l'applicazione e la rimozione di questi accessori dal telaio, in maniera rapida, facile e sicura, poiché restano ancorati al telaio stesso. Per le modalità, seguire attentamente le istruzioni di questi accessori.



4.1 - MONTAGGIO E SMONTAGGIO DELLA SEDUTA

Il sistema pro-fix consente di installare perfettamente la seduta TWONE sul telaio. Poiché è reversibile, la seduta può essere posizionata rivolta verso l'accompagnatore quando il bambino è più piccolo oppure verso il senso di marcia quando cresce.

Assicurarsi che la seduta sia ben installata sul telaio tirandola leggermente verso l'alto. **8 - 8a**

Per sganciarla azionare contemporaneamente verso l'alto le leve di sblocco che si trovano su entrambi i lati della seduta. **9**

4.2 - MONTAGGIO E SMONTAGGIO DELLA SEDUTA INFERIORE

Si tratta di una seduta pensata per un bambino più grande di quello che si trova sulla seduta superiore, per cui la sua posizione sarà sempre rivolta verso il senso di marcia. **10**

Assicurarsi che la seduta sia ben installata sul telaio tirandola leggermente verso l'alto.

Per sganciarla azionare contemporaneamente le due leve che si trovano sui lati della seduta. **10a**

5.1 - REGOLAZIONE DELL'ANGOLO DELLO SCHIENALE DELLA SEDUTA SUPERIORE

Al fine di offrire al bambino il massimo comfort in ogni momento, la seduta ha un sistema di reclinazione. Azionare la

leva che si trova sulla parte superiore posteriore dello schienale e regolare la reclinazione in una delle 3 posizioni possibili. **11** La posizione "P" non è indicata per il movimento. **11a**

5.2 - REGOLAZIONE DELL'ANGOLO DELLO SCHIENALE DELLA SEDUTA INFERIORE

Azionare i pulsanti che si trovano sui lati della seduta e regolare l'inclinazione in una delle 2 posizioni possibili. **12**

Per una terza posizione extra, aprire le cerniere laterali. **12a**

6.- USO DEL MANICOTTO DI SICUREZZA

Il manicotto di sicurezza è stato progettato per incastrarsi negli alloggiamenti predisposti sulla seduta. È possibile staccare anche un solo lato premendo i pulsanti laterali; in questo modo il manicotto rimarrà totalmente articolato nell'altra estremità.

13-13a

ATTENZIONE: Il bambino deve essere tenuto lontano dalle parti mobili durante le operazioni di manipolazione effettuate da un adulto responsabile. L'apparizione di punti di taglio, compressione e intrappolamento sono inevitabili durante queste operazioni.

7.- USO DELLA CAPOTTINA

Per assicurare la capottina nella guida della seduta, spostarla verso l'alto fino ai corrispondenti alloggiamenti che si trovano nella parte centrale. Usare la cerniera che si trova sulla capottina per unirla alla guida. **14** Seguire lo stesso procedimento in senso inverso per staccarla.

Una volta inserita la capottina, è possibile regolare la sua posizione muovendo gli archetti a seconda della inclinazione dello schienale.

Per montare la capottina della seduta inferiore, inserirla negli alloggiamenti che si trovano sopra i pulsanti laterali. Anche questa capottina è regolabile.

8.- REGOLAZIONE DEL MANUBRIO

Il manubrio può essere regolato in 7 diverse posizioni. Premere contemporaneamente i pulsanti situati su entrambi i lati del manubrio. **15**

9.- CINTURE DI SICUREZZA

Il passeggino è dotato di un sistema di cinture che garantiscono la sicurezza del bambino. Allacciare le cinture di sicurezza al bambino ogni volta che si usa il passeggino. **19**

10.- REGOLAZIONE DEL POGGIAPIEDI

Il poggiatesta può essere regolato in 5 posizioni. Premere contemporaneamente i due pulsanti che si trovano nella parte interna della seduta per girarlo verso il basso. Per spostare il poggiatesta verso l'alto non serve premere il pulsante, ma è sufficiente tirarlo. **16**

11.- USO DEL FRENO DI STAZIONAMENTO

FRENARE: Spingere la leva verso il basso. **18**
DISINSERIRE IL FRENO: Portare la leva verso l'alto. **18.a**

ATTENZIONE: Una volta azionato il freno assicurarsi che il passeggino sia rimasto frenato correttamente. Potrebbe essere necessario ruotare leggermente il passeggino affinché il freno ingrani in maniera ottima.

12.- PROTEZIONE CENTRALE

La protezione centrale è una barra mobile che permette di posizionare il bambino sulla seduta inferiore con maggiore facilità. Dopo aver estratto la seduta principale, aprire la protezione tirando verso il basso il pulsante che si trova nella parte inferiore laterale e girare la protezione verso l'esterno. **21-21a**



Per bloccare nuovamente la protezione girare la barra nella sua posizione originale fino a sentire un "clac". **22**

ATTENZIONE: assicurarsi che la protezione sia ben chiusa durante l'uso del prodotto affinché non vengano compromesse la struttura del passeggino e la sicurezza del bambino. Evitare che le parti mobili che si producono chiudendo la protezione siano accessibili al bambino.

ATTENZIONE: Il bambino deve essere tenuto lontano dalle parti mobili durante le operazioni di manipolazione effettuate da un adulto responsabile. L'apparizione di punti di taglio, compressione e intrappolamento sono inevitabili durante queste operazioni.

AVVERTENZA: Assicurarsi che il freno di stazionamento sia azionato prima di adagiare o togliere il bambino dal passeggino.

13.- BLOCCAGGIO DELLE RUOTE ANTERIORI

Il passeggino è dotato di ruote anteriori girevoli direzionali, con la possibilità di bloccare la direzione. Per bloccarle, spingere verso il basso il bottone che si trova dietro ciascun porta ruota anteriore. **17**
Per sbloccare la direzione, spingere il bottone in senso contrario.

14.- MANUTENZIONE

Non esporre il rivestimento ai raggi solari per lunghi intervalli.
Lavare le parti di plastica con acqua insaponata, poi asciugare scrupolosamente tutti i componenti.
Il rivestimento può essere tolto e lavato.
Controllare regolarmente i freni, le cinture e le chiusure che possano subire un deterioramento dovuto all'uso.
Lubrificare regolarmente le parti mobili e i meccanismi con uno spray a base di silicone. Non usare olio o grasso.

È importante sottoporre il prodotto a una revisione periodica in uno qualunque dei nostri centri ufficiali, sia per la sua sicurezza che per la buona conservazione del prodotto stesso.

15.- TELO PER LA PIOGGIA

Il telo per la pioggia del TWONE è molto semplice da montare: basta posizionarlo in modo da coprire la seduta e allacciare i ganci al telaio per tenerlo fermo. Il telo è dotato di una finestrella che può essere arrotolata e fissata con il velcro in modo che il bambino possa guardare intorno a sé in completa libertà. **20**

INFORMAZIONI SULLA GARANZIA

Questo articolo è completo di garanzia, secondo quanto stabilito dalla legge 23 del 10 luglio 2003. Conservare lo scontrino d'acquisto, poiché in caso di reclami sarà necessario presentarlo al negozio dove è stato acquistato il prodotto per dimostrare la validità della garanzia.

Sono esclusi dalla presente garanzia i difetti o le avarie dovuti a un uso non adeguato del prodotto o al mancato cumplimiento delle norme di sicurezza e manutenzione descritte nei libretti di istruzioni e sulle etichette per il lavaggio. Lo stesso vale per i danni dovuti all'usura in caso di utilizzo prolungato. L'etichetta che contiene il numero di telaio del modello non deve essere rimossa in nessun caso, dato che contiene informazioni importanti.

Attenzione:

Per garantire la massima sicurezza e consulenza riguardo il suo nuovo JANÉ, è molto importante compilare il modulo di registrazione che troverà sul sito www.jane.es

La registrazione le consentirà di essere informato, se è necessario, riguardo l'evoluzione e la manutenzione del suo prodotto. Inoltre, sempre se lo desidera, la potremo informare sui nuovi modelli o altre novità che riteniamo di suo interesse.



TABLE OF CONTENTS

Advertências	60
COMBINAÇÕES	62
1_ MONTAGEM E DESMONTAGEM DAS RODAS	62
2_ DOBRAGEM E DESDOBRAGEM	62
3_ SISTEMA PRO-FIX	62
4.1_ MONTAGEM E DESMONTAGEM DA CADEIRA SUPERIOR	63
4.2_ MONTAGEM E DESMONTAGEM DA CADEIRA INFERIOR	63
5.1_ AJUSTE DO ÂNGULO DA CADEIRA SUPERIOR	63
5.2_ AJUSTE DO ÂNGULO DA CADEIRA INFERIOR	63
6_ USO DO PROTECTOR DE SEGURANÇA DA CADEIRA SUPERIOR	63
7_ EMPREGO DAS CAPOTAS	64
8_ AJUSTE DO GUIADOR	64
9_ CINTO DE SEGURANÇA	64
10_ AJUSTE DO APOIO DE PÉS	64
11_ USO DO TRAVÃO DE ESTACIONAMENTO	64
12_ PROTETOR CENTRAL	65
13_ BLOQUEIO DAS RODAS DIANTEIRAS	65
14_ MANUTENÇÃO	65
15_ CONJUNTO DE CHUVA	65

AVISO

IMPORTANTE - Guarde estas informações para futuras consultas.

AVISO: Não deixar nunca a criança sozinha.

AVISO: Assegure-se de que todos os dispositivos de fecho estão engrenados antes do uso.

AVISO: Para evitar lesões, assegure-se de que a criança se mantém afastada durante a desdobração e a dobração deste produto.

AVISO: Não permita que a criança brinque com este produto.

AVISO: Este assento não é adequado para crianças menores de 6 meses.

AVISO: Usar sempre o sistema de retenção.

AVISO: Comprovar se os dispositivos de sujeição da alcofa, do assento ou da

cadeira de automóvel estão corretamente engrenados antes do uso.

AVISO: Este produto não é adequado para correr ou patinar.

Este veículo é para crianças a partir dos 6 meses e até 15 kg.

Apto para crianças menores de 6 meses apenas com acessórios aprovados pela JANÉ.

O dispositivo de estacionamento deve ser ativado ao colocar e ao retirar as crianças do veículo.

Qualquer carga fixada ao guiador e/ou à parte traseira do encosto e/ou às laterais do veículo afeta a estabilidade do mesmo.



Este veículo foi desenhado para uma ou duas crianças, não devendo ser usado com mais de duas crianças ao mesmo tempo.

Não devem ser usados acessórios não aprovados pela JANÉ.

Para as cadeiras de automóvel usadas em conjunto com um chassis, este veículo não substitui um berço ou cama. Se a criança necessitar de dormir, deve ser colocada numa alcofa, berço ou cama adequadas.

Não utilize nunca peças de substituição que não tenham sido aprovadas pela JANÉ, S.A.

A massa máxima permitida da cesta porta-objetos nunca pode superar o indicado na cesta (4 kg).

COMBINAÇÕES

- | | |
|-----------------------|--------------------------------|
| 1- Cadeira | 5- Cadeira + Matrix Light |
| 2- Matrix Light | 6- Matrix Light + Matrix Light |
| 3- Rebel Pro | 7- Rebel Pro + Cadeira |
| 4- Cadeira + cadeira. | 8- Rebel Pro + Rebel Pro |

1.- MONTAGEM E DESMONTAGEM DAS RODAS

Antes de usar pela primeira vez a cadeira TWONE é necessário montar as rodas traseiras. Para montar as rodas pressione o botão central da mesma e introduza o eixo no porta rodas traseiro, empurrando até sentir que encaixou firmemente. **1** Se necessitar de desmontar as rodas, pressione o botão central e retire a mesma. **2**

2.- DOBRAGEM E DESDOBRAGEM

Para desdobrar a TWONE, ajuste a inclinação do guidador pressionando os botões laterais e rodando até ficar direito. **3** De seguida liberte o fecho de borracha elástico e segurando o seu carrinho pelo guidador puxe para cima. **4** Complete a desdobragem até ficar bloqueado e ouvir um "clack". **5** O fecho de borracha pode ser colocado no seu alojamento enquanto não estiver a ser usado.
Para dobrar o TWONE da forma mais adequada:
Retire os porta-bebés do carrinho. Retire todos os objectos da cesta que possam obstruir o fecho da cadeira e liberte o

bloqueio da direcção das rodas dianteiras. **13**

De seguida pressione o botão da mão direita e puxe pelos gatilhos laterais para cima. Uma vez desbloqueado e sem soltar os gatilhos acompanhe o guidador até ao solo. **6** Juntar as patas até terminar a dobragem e finalmente rodar o guidador. Mantenha o chassis dobrado e utilize o fecho de borracha elástico. **7**

Também é possível dobrar o carrinho com a cadeira superior montada no sentido da marcha. Neste caso, incline o encosto para trás e siga os mesmos passos anteriores.
Não é possível dobrar o carrinho com a cadeira inferior montada.

ADVERTÊNCIA: É imprescindível assegurar-se que a criança se mantém afastada da cadeira durante as acções de dobragem e desdobragem. O aparecimento de pontos de corte e compressão e de encerramentos são inevitáveis durante estas operações.

3.- SISTEMA PRO-FIX

O chassis do seu carrinho inclui o sistema PRO-FIX, preparado para incorporar os seguintes elementos de segurança para auto: Rebel e Matrix Light. **8**
O sistema PRO-FIX facilita o acoplamento e a retirada de es-



tes acessórios no chassis, de um modo rápido, fácil e seguro, ficando fixos ao chassis. Para isso siga atentamente as instruções dos acessórios.

4.1 - MONTAGEM E DESMONTAGEM DA CADEIRA

O sistema Pro-fix permite acoplar perfeitamente a cadeirinha TWONE ao chassis. Ao ser reversível pode colocar a cadeira voltada para si quando a criança é mais pequena ou para a frente à medida que cresce.

Assegure-se que a cadeira ficou bem segura ao chassis puxando ligeiramente por ela para cima. **8 - 8a**

Para a desengatar accione simultaneamente para cima as alavancas de desbloqueio situadas em ambos os lados da cadeirinha. **9**

4.2 - MONTAGEM E DESMONTAGEM DA CADEIRA INFERIOR

Trata-se de uma cadeira pensada para uma criança mais velha que o sentado na cadeira superior, por isso a sua posição será sempre no sentido da marcha. **10**

Assegure-se que a cadeira ficou bem segura ao chassis puxando ligeiramente por ela para cima.

Para a desengatar accione simultaneamente os dois puxadores situados nas laterais da cadeira. **10a**

5.1 - AJUSTE DO ÂNGULO DO ENCOSTO DA CADEIRA SUPERIOR

Com o objectivo de proporcionar o maior conforto à criança em cada momento, a cadeira tem um sistema de inclinação. Accione o puxador situado na parte superior traseira do encosto e ajuste a inclinação para uma das 3 posições possíveis.

11 A posição "P" não está indicada para a marcha. **11a**

5.2 - AJUSTE DO ÂNGULO DO ENCOSTO DA CADEIRA INFERIOR

Accione o puxador situado nas partes laterais da cadeira e ajuste a inclinação para uma das 2 posições possíveis. **12**

Para uma 3ª posição extra, abra os fechos laterais. **12a**

6.- USO DO APOIO DE BRAÇOS DE SEGURANÇA

O apoio de braços de segurança foi desenhado para encaixar nos alojamentos dispostos na cadeirinha. Se o pretender pode libertar um lado apenas pressionando os botões laterais e o protector ficará totalmente articulado pelo outro extremo. **13-13a**

ADVERTÊNCIA: A criança deve manter-se afastada das partes móveis quando estas estiverem a ser manipuladas pelo adulto responsável. A aparição de pontos de corte e compressão e entalamentos é inevitável durante estas operações.

7.- EMPREGO DA CAPOTA

Para assegurar a capota no marco da cadeirinha, faça-a deslizar desde cima para os correspondentes alojamentos situados na parte central. Use o fecho que existe na capota para a unir ao marco. **14** Siga o procedimento de forma inversa para a libertar.

Uma vez colocada a capota é possível regular a sua posição movendo os arcos segundo a inclinação do encosto.

Para a capota da cadeira inferior, insira a mesma nos orifícios situados acima dos puxadores laterais. Também é rebatível.

8.- AJUSTE DO GUIADOR

O guiador pode ser ajustado em 7 posições diferentes. Prima simultaneamente os botões situados em ambos os lados do guiador. **15**

9.- CINTO DE SEGURANÇA

O seu carrinho dispõe de um arnês de segurança para que o seu filho esteja sempre seguro. Ajuste o cinto à criança sempre que usar o carrinho. **19**

10.- AJUSTE DO APOIO DE PÉS

Pode ajustar o apoio de pés em 5 posições. Pressione simultaneamente os dois botões situados na parte inferior da cadeirinha para rodar o mesmo para baixo.

Para o mover para cima não é necessário premir o botão, basta puxar o apoio de pés. **16**

11.- USO DO TRAVÃO DE ESTACIONAMENTO

TRAVAR: Accione a alavanca para baixo. **18**

DESTRAVAR: Accione a alavanca para cima. **18a**

ADVERTÊNCIA: Uma vez accionado o travão, certifique-se que o carrinho ficou correctamente travado. Pode ser necessário fazer rodar ligeiramente o carrinho para que o travão engrene de forma óptima.

12.- PROTETOR CENTRAL

O protetor central é uma barra móvel que permite colocar a criança na cadeira inferior mais facilmente. Depois de ter retirado a cadeira principal continue abrindo o protetor puxando para baixo o botão situado na parte inferior lateral e rode o protetor para fora. **21-21a**



Para voltar a bloquear o protetor rode a barra para a sua posição original até ouvir um “clique”. **22**

ADVERTÊNCIA: Assegure-se de que o protetor fica bem fechado durante o uso do produto, para que não seja afetada a estrutura do carrinho ou a segurança da criança. Evitar que as partes móveis que movimentam ao fechar o protetor, fiquem acessíveis à criança.

ADVERTÊNCIA: A criança deve manter-se afastada das partes móveis quando estas estiverem a ser manipuladas pelo adulto responsável. A aparição de pontos de corte e compressão e entalamentos é inevitável durante estas operações.

AVVERTENZA: Assegure-se de que o travão de estacionamento está accionado antes de instalar ou retirar a criança do carro.

13.- BLOQUEIO DAS RODAS DIANTEIRAS

O seu carrinho dispõe de rodas dianteiras giratórias direccionais, com a possibilidade de bloquear a direcção.

Para as bloquear, pressione para baixo o botão situado em cada porta rodas dianteiro. **17**

Para desbloquear a direcção, pressione o botão no sentido contrário.

14.- MANUTENÇÃO

Não deixe o forro exposto ao sol durante períodos prolongados.

Lave as partes em plástico com água tépida e sabão e seque bem todos os componentes.

O forro pode ser retirado para lavagem.

Verifique regularmente os travões, arneses e fixações que possam sofrer algum dano pelo uso.

Lubrifique regularmente as partes móveis e mecanismos com um spray à base de silicone. Não usar óleo ou gordura.

Tanto para sua segurança como para a boa conservação deste produto, é importante que faça uma revisão periódica em qualquer uma das nossas oficinas oficiais.

15.- PROTECTOR DE CHUVA

O protector de chuva do seu TWONE é muito simples de colocar, bastando cobrir a cadeira e ajustar os engates ao chassis para o fixar. Este tem uma pequena janela que se pode enrolar e fixar com velcros para que a criança possa ver o que a rodeia com total liberdade. **20**

INFORMAÇÃO SOBRE GARANTIA

Este artigo dispõe de uma garantia segundo o estipulado na lei 23 / 2003 de 10 de julho. Conserve a fatura de compra, pois é imprescindível a sua apresentação na loja onde adquiriu o produto para justificar a sua validade perante qualquer reclamação.

Ficam excluídos da presente garantia os defeitos ou avarias produzidas pelo uso inadequado do artigo ou pelo incumprimento das normas de segurança e manutenção descritas nas folhas de instruções e nas etiquetas de lavagem, assim como os elementos de desgaste por uso normal e manuseamento diário.

A etiqueta que contém o número de chassis do seu modelo, não deve ser removida sob nenhum pretexto pois contém informação importante.

Atenção:

Para obter a máxima segurança e apoio sobre o seu novo JANÉ, é muito importante que preencha o cartão de registo que encontrará na página www.jane.es

O registo permite informar-se, se necessário, sobre a evolução e manutenção do seu produto. Também, sempre que pretenda, podemos enviar-lhe informação sobre os novos modelos ou notícias que consideremos possam ser do seu interesse.



INHOUDSOPGAVE

Waarschuwingen	68
COMBINATIES	70
1_ MONTAGE EN DEMONTAGE VAN DE WIELEN	70
2_ IN- EN UITKLAPPEN	70
3_ PRO-FIX-SYSTEEM	70
4.1_ MONTAGE EN DEMONTAGE VAN HET BOVENSTE ZITJE	71
4.2_ MONTAGE EN DEMONTAGE VAN HET ONDERSTE ZITJE	71
5.1_ AFSTELLING VAN DE HOEK VAN HET BOVENSTE ZITJE	71
5.2_ AFSTELLING VAN DE HOEK VAN HET ONDERSTE ZITJE	71
6_ GEBRUIK VAN DE BESCHERMING VAN HET BOVENSTE ZITJE	71
7_ GEBRUIK VAN DE ZONNEKAPPEN	72
8_ AFSTELLING VAN DE DUWSTANG	72
9_ VEILIGHEIDSRIEM	72
10_ AFSTELLING VAN DE VOETSTEUN	72
11_ GEBRUIK VAN DE PARKEERREM	72
12_ MIDDENBESCHERMING	73
13_ VERGREDELING VAN DE VOORWIELEN	73
14_ ONDERHOUD	73
15_ REGENHOES	73

WAARSCHUWING

BELANGRIJK-Bewaar deze gebruiksaanwijzing voor eventuele raadpleging in de toekomst.

WAARSCHUWING: Laat het kind nooit zonder toezicht achter.

WAARSCHUWING: Zorg ervoor dat alle sluitingen voor gebruik vastzitten.

WAARSCHUWING: Om letsels te vermijden moet u ervoor zorgen dat het kind uit de buurt blijft wanneer u dit product uit- en inklapt.

WAARSCHUWING: Laat het kind niet met dit product spelen.

WAARSCHUWING: Dit stoeltje is niet geschikt voor baby's jonger dan 6 maanden.

WAARSCHUWING: Gebruik altijd het tuigje.

WAARSCHUWING: Controleer voor gebruik of de bevestigingen van de reiswieg, van het kinderzitje of van het autostoeltje goed vastzitten.

WAARSCHUWING: Dit product is niet geschikt om ermee te rennen of skaten.

Deze wagen is bestemd voor kinderen vanaf 6 maanden en tot een gewicht van 15 kg.

Uitsluitend geschikt voor baby's jonger dan 6 maanden met de door JANÉ goedgekeurde accessoires.

De parkeerinrichting dient te worden geactiveerd wanneer de kinderen in de wagen worden gezet en eruit worden gehaald.



Elke last die aan de duwstang en/of aan de achterkant van de rugleuning en/of de zijkanten van de wagen worden bevestigd, tast de stabiliteit ervan aan.

Deze wagen is ontworpen voor één of twee kinderen. Gebruik hem niet voor meer dan twee kinderen tegelijk.

Er mogen geen niet door JANÉ goedgekeurde accessoires worden gebruikt.

Voor autostoeltjes die samen met een chassis worden gebruikt vervangt deze wagen geen wieg of bed. Als het kind moet slapen, dan dient hij in een geschikte reiswieg, wieg of bed te worden gelegd.

Gebruik nooit reserveonderdelen die niet door JANÉ, S.A. zijn goedgekeurd.

De maximaal toegestane massa van het boodschappenmandje mag nooit meer dan het op het mandje aangeduide gewicht zijn (4 kg).

COMBINATIES

- | | |
|------------------|--------------------------------|
| 1- Zitje | 5- Zitje + Matrix Light |
| 2- Matrix Light | 6- Matrix Light + Matrix Light |
| 3- Rebel Pro | 7- Rebel Pro + Zitje |
| 4- Zitje + zitje | 8- Rebel Pro + Rebel Pro |

1.- MONTAGE EN DEMONTAGE VAN DE WIELEN

Alvorens de TWONE wandelwagen voor het eerst te gebruiken dienen de achterwielen te worden gemonteerd. Druk om de wielen te monteren de middelste knop van het wiel in, breng de as in de achterste wielhouder en druk deze in totdat u merkt dat hij stevig vastzit. **1**

Moeten de wielen worden gedemonteerd, druk dan de middelste knop in en verwijder het wiel. **2**

2.- IN- EN UITKLAPPEN

Om uw TWONE uit te klappen, dient de inclinatie van de duwstang te worden ingesteld door de zijknoppen in te drukken en de stang recht te draaien. **3**

Maak vervolgens de elastieksluiting los en houdt uw wandelwagen bij de duwstang vast en trek hem omhoog. **4** Klap de wandelwagen verder uit totdat deze wordt vergrendeld en een klik te horen is. **5** De rubberen sluiting kan op zijn plaats worden aangebracht terwijl hij niet wordt gebruikt. Om uw TWONE op optimale wijze in te klappen:

Verwijder het stoeltje uit de wandelwagen. Verwijder elk voorwerp dat het inklappen van de wagen kan belemmeren uit het boodschappenmandje en ontgrendel de sturing van de voorwielen. **13**

Druk vervolgens de rechterknop in en trek de zijtrekkers omhoog. Breng, eenmaal los en zonder de zijtrekkers los te laten, de duwstang naar de grond. **6** Breng de poten bij elkaar totdat de wagen volledig is ingeklapt en draai tenslotte de duwstang. Houdt de chassis ingeklapt en gebruik de elastieksluiting. **7**

Ook is het mogelijk om de wandelwagen met het zitje in de rijrichting gemonteerd in te klappen. Duw in dat geval de rugleuning naar achteren en volg dezelfde stappen als hiervoor.

Het is niet mogelijk om de wandelwagen in te klappen terwijl het onderste zitje is gemonteerd.

WAARSCHUWING: U dient erop toe te zien dat het kind verderd blijft van de wandelwagen wanneer deze wordt in- en uitgeklapt. Bij het verrichten van deze handelingen is het onvermijdelijk dat er snij- en samendrukkingspunten zijn en dingen vastgeklemd kunnen komen te zitten.

3.- PRO-FIX-SYSTEEM

Het frame van uw wandelwagen is voorzien van het PRO-FIX-systeem dat geschikt is voor de volgende veiligheidselementen voor auto's: Rebel en Matrix Light. **8**



Met het PRO-FIX-systeem kunt u deze accessoires gemakkelijker, snel en veilig aan het frame vastmaken en er weer van afhalen. Volg hiervoor de instructies van deze accessoires zorgvuldig op.

4.1 - MONTAGE EN DEMONTAGE VAN HET ZITJE

Met het PRO-FIX-systeem kan het TWONE zitje perfect aan de chassis worden gekoppeld. Aangezien het zitje omkeerbaar is, kunt u het naar u toe plaatsen als uw kind erg klein is of naar voren naarmate uw kind groter wordt.

Kijk of het zitje goed aan de chassis vastzit door deze iets omhoog te trekken. **8 - 8a**

Om het stoeltje los te maken dienen de ontgrendelhendels aan weerszijden van het stoeltje tegelijk omhoog te worden getrokken. **9**

4.2 - MONTAGE EN DEMONTAGE VAN HET ONDERSTE ZITJE

Het gaat om een zitje dat is bedoeld voor een ouder kind dan dat in het bovenste zitje zit. Daarom zit het altijd in de rijrichting. **10**

Kijk of het zitje goed aan de chassis vastzit door deze iets omhoog te trekken.

Om het zitje los te maken dienen de twee knoppen aan de zijkanten van het zitje tegelijk te worden ingedrukt. **10a**

5.1 - AFSTELLING VAN DE RUGLEUNINGHOEK VAN HET BOVENSTE ZITJE

Om het kind steeds de beste comfort te verschaffen is het zitje uitgerust met een verstelsysteem. Trek aan de hendel aan de achter bovenkant van de rugleuning en stel deze af in een van de drie mogelijke standen. **11** De stand "P" is niet geschikt om er mee te lopen. **11a**

5.2 - AFSTELLING VAN DE RUGLEUNINGHOEK VAN HET ONDERSTE ZITJE

Druk de drukknoppen aan de zijkanten van het zitje in en stel deze af in een van de twee mogelijke standen. **12**

Voor een extra derde stand moeten de zijritsen worden geopend. **12a**

6.- GEBRUIK VAN DE BEVEILIGING

De veiligheidsarmleuning dient in de daarvoor bestemde gaten van de zitting te worden aangebracht. Desgewenst kunt u slechts één zijde openmaken door de zijknoppen in te drukken. De beveiliging kan dan volledig naar een kant worden getrokken. **13-13a**

WAARSCHUWING: Het kind moet verwijderd blijven van de bewegende delen wanneer deze door een verantwoordelijke volwassene worden gemanipuleerd. Bij het verrichten van deze handelingen is het onvermijdelijk dat er snij- en samendrukkingspunten zijn en dingen vastgeklemd kunnen komen te zitten.

7.- GEBRUIK VAN DE ZONNEKAPPEN

Om de kap aan het zittingframe vast te maken dient het zitje omhoog te worden geschoven tot aan de overeenkomstige houders die zich in het midden bevinden. Gebruik de rits waarmee de kap is uitgerust om deze aan het frame vast te maken. **14** Doe hetzelfde in omgekeerde volgorde om de kap los te maken.

Zodra de kap is geplaatst kan de stand ervan worden versteld door de staafjes al naargelang de stand van de rugleuning te verplaatsen.

Voor de zonnekap van het onderste zitje dient deze in de gaten boven de zijknoppen te worden gestoken. Deze is ook neerklapbaar.

8.- AFSTELLING VAN DE DUWSTANG

De duwstang kan in 7 verschillende standen worden afgesteld. Druk de knoppen aan weerszijden van de duwstang tegelijk in. **15**

9.- VEILIGHEIDSRIEM

Uw wandelwagen beschikt over een veiligheidstuigje zodat uw kind steeds veilig is. Pas telkens wanneer u de wandelwagen gebruikt de veiligheidsriem aan het kind aan. **19**

10.- AFSTELLING VAN DE VOETSTEUN

De voetsteun kan in 5 verschillende standen worden afgesteld. Druk tegelijkertijd de twee knoppen aan de binnenkant van het zitje in om de voetsteun omlaag te draaien. Om de voetsteun omhoog te duwen hoeft de knop niet te worden ingedrukt. Druk simpelweg de voetsteun aan. **16**

11.- GEBRUIK VAN DE PARKEERREM

REMMEN: Druk de hendel omlaag. **18**

ONTGRENDELEN: Druk de hendel omhoog. **18a**

WAARSCHUWING: Zorg er na het inschakelen van de rem voor dat de wandelwagen goed is afgeremd. Het kan nodig zijn om de wandelwagen iets te verplaatsen zodat de rem optimaal koppelt.

12.- MIDDENBESCHERMING

De middenbescherming is een beweegbare stang die het gemakkelijker maakt om het kind in het onderste zitje te zetten. Nadat het hoofdzitje is verwijderd moet de bescherming worden geopend door de knop aan de onderzijde omlaag te trekken en de bescherming naar buiten te draaien. **21-21a**



Om de bescherming weer te vergrendelen dient de stang in de beginstand te worden gedraaid totdat een klik te horen is. **22**

WAARSCHUWING: zorg ervoor dat de bescherming tijdens gebruik van het product goed gesloten is, zodat de opbouw van de wandelwagen noch de veiligheid van het kind wordt aangetast.

WAARSCHUWING: Het kind moet verwijderd blijven van de bewegende delen wanneer deze door een verantwoordelijke volwassene worden gemanipuleerd. Bij het verrichten van deze handelingen is het onvermijdelijk dat er snij- en samendrukkingspunten zijn en dingen vastgeklemd kunnen komen te zitten.

WAARSCHUWING: Zorg ervoor dat de parkeerrem is ingedrukt alvorens het kind in de wagen te zetten of eruit te tillen.

13.- VERGREDELING VAN DE VOORWIELEN

Uw wandelwagen is aan de voorkant uitgerust met richtbare draaiwielen die vergrendeld kunnen worden. Druk om ze te vergrendelen de knop achter elk van de voorwielhouders omlaag. **17**
Om de sturing te ontgrendelen de knop in tegengestelde richting drukken.

14.- ONDERHOUD

Stel de bekleding niet langdurig bloot aan de zon. Was de plastic delen met lauw water en zeep en maak daarna alle onderdelen zorgvuldig droog. De bekleding kan worden losgehaald om gewassen te worden. Controleer regelmatig de remmen, tuigjes en bevestigingen op schade of slijtage door gebruik. Smeer de beweegbare onderdelen en mechanismen regelmatig met een siliconenspray. Gebruik geen olie of smeervet.

Het is zowel voor uw veiligheid als voor het goede behoud van dit product belangrijk dat u het regelmatig na laat kijken in een van onze officiële werkplaatsen.

15.- REGENHOES

De regenhoes van uw TWONE is zeer gemakkelijk om aan te brengen. U hoeft alleen de zitting maar te bedekken en de haakjes aan het frame vast te maken. De regenhoes heeft een klein raampje die opgerold en met klittenband vastge maakt kan worden zodat het kind ongedwongen rond kan kijken. **20**

INFORMATIE OVER DE GARANTIE

Dit artikel heeft een garantie zoals bepaald in de wet 23/2003 van 10 juli. Bewaar de aankoopbon. Deze moet in de winkel waar u het product heeft gekocht worden getoond om bij klachten de geldigheid ervan te rechtvaardigen.

Defecten en storingen veroorzaakt door onjuist gebruik van het artikel of de niet-naleving van de onderhouds- en veiligheidsnormen die in de instructiebladen en de wasetiketten staan vermeld, alsmede elementen die door normaal gebruik en dagelijkse hantering verslijten, vallen buiten deze garantie.

Het etiket met het chassisnummer van uw model mag onder geen beding worden verwijderd, want het bevat belangrijke informatie.

Opgelet:

Voor de maximale veiligheid en zorg ten aanzien van uw nieuwe JANÉ product is het erg belangrijk dat u de registratiekaart invult die op de website www.jane.es is te vinden.

Met de registratie kunt u zo nodig informatie inwinnen over de ontwikkeling en het onderhoud van uw product. Ook kunnen wij u desgewenst informatie verstrekken over nieuwe modellen of nieuws waarvan wij denken dat het interessant voor u kan zijn.

INNHOLDSFORTEGNELSE

Advarsler	76
KOMBINASJONER	78
1_ MONTERING OG DEMONTERING AV HJULENE	78
2_ SAMMENLEGGING OG ÅPNING	78
3_ SYSTEMET PRO-FIX	78
4.1_ MONTERING OG DEMONTERING AV DEN ØVRE SITTEDELEN	79
4.2_ MONTERING OG DEMONTERING AV DEN NEDRE SITTEDELEN	79
5.1_ JUSTERING AV RYGGLENET I DEN ØVERSTE SITTEDELEN	79
5.2_ JUSTERING AV RYGGLENET I DEN NEDERSTE SITTEDELEN	79
6_ BRUK AV FRONTBØYLE I DEN ØVERSTE SITTEDELEN	79
7_ BRUK AV KALESJENE	80
8_ JUSTERING AV HÅNDTAKET	80
9_ SIKKERHETSSELE	80
10_ JUSTERING AV FOTSTØTTE	80
11_ BRUK AV HÅNDBREMS	80
12_ MIDTBESKYTTEREN	81
13_ SIKKERHETSBREMS FORHJUL	81
14_ VEDLIKEHOLD	81
15_ REGNTREKK	81

ADVARSEL

VIKTIG – Ta vare på disse instruksene til senere bruk.

ADVARSEL: La aldri barnet være uten oppsyn.

ADVARSEL: Forsikre deg om at alle låsemekanismer er koplet til før bruk.

ADVARSEL: For å unngå skader, forsikre deg om at barnet ikke er i nærheten når dette produktet legges sammen og slås ut.

ADVARSEL: Ikke tillat at barnet leker med dette produktet.

ADVARSEL: Dette setet er ikke egnet for barn under 6 måneder.

ADVARSEL: Bruk alltid festesystemet.

ADVARSEL: Kontroller at festemekanismene til bagen, setet eller stolen er riktig koplet til før bruk.

ADVARSEL: Dette produktet er ikke egnet for løping eller bruk med rulleskøyter.

Dette kjøretøyet er for barn fra 6 måneder og opp til 15 kg.

Egnet for barn under 6 måneder kun med tilleggsutstyr godkjent av JANÉ.

Parkeringsmekanismen må aktiveres når barna settes eller tas ut fra kjøretøyet.

Enhver last som festes til håndtaket og/eller ryggstøttens bakside og/eller på sidene av kjøretøyet vil påvirke dennes stabilitet.

Dette kjøretøyet er laget for ett eller to barn, ikke bruk det med mer enn to barn samtidig. Man må ikke bruke tilleggsutstyr som ikke er godkjent av JANÉ.



For bilseter som brukes med ramme, vil kjøretøyet ikke kunne erstatte en vugge eller seng. Hvis barnet trenger å sove, bør det legges i en passende bag, vugge eller barneseng.

Bruk aldri reservedeler som ikke er blitt godkjent av JANÉ, S.A.

Den høyest tillatte vekten i bærenettet må aldri være høyere enn det som er oppgitt på nettet (4 kg).

KOMBINASJONER

- | | |
|-------------------------|--------------------------------|
| 1- Sittedel | 5- Sittedel + Matrix Light |
| 2- Matrix Light | 6- Matrix Light + Matrix Light |
| 3- Rebel Pro | 7- Rebel Pro + Sittedel |
| 4- Sittedel + sittedel. | 8- Rebel Pro + Rebel Pro |

1. MONTERING OG DEMONTERING AV HJULENE

Før du bruker TWONE-vognen for første gang, er det nødvendig å montere bakhjulene. For å montere hjulene trykker du på den midtre knappen på hjulet og setter det på akselen i den bakre hjulholderen og skyver helt til du merker at det sitter som det skal. **1**

Hvis du må demontere hjulene, skal du trykke på knappen midt på hjulet og deretter trekke det av. **2**

2. LEGGE SAMMEN OG SLÅ OPP

For å legge sammen din TWONE, juster innstillingen av håndtaket ved å trykke inn sideknappene og vri håndtaket til den står i rett posisjon. **3**

Frigjør deretter sikkerhetsmekanismen av elastisk gummi, ta godt tak i håndtaket og trekk den oppover. **4** Fullfør bevegelsen til den blir låst og du hører et "klakk". **5** Gummilåsemekanismen kan hektes fast når den ikke er i bruk.

For å legge sammen din TWONE på den optimale måten: Fjern vognene fra understellet. Fjern ethvert objekt fra ves-

ken som kan hindre stolen i å legges sammen, og utløs retningsslåsen fra forhjulene. **13**

Trykk deretter inn knappen på høyre side og trekk de to sidetappene oppover. Når den er utløst, og uten å slippe tappene, før håndtaket helt ned. **6** Få stengene til å møtes for å legge stolen fullstendig sammen, og til slutt vri håndtaket. Hold undersettet sammenlagt og bruk låsemekanismen av elastisk gummi. **7**

Det er også mulig å legge sammen barnevognen med den øvre sittedelen montert i trilleretningen. I dette tilfellet, for rygglenet bakover og følg de samme instruksene som ovenfor.

Det er ikke mulig legge sammen barnevognen med den nedre sittedelen montert.

ADVARSEL: Det er viktig å kontrollere at barnet holder seg unna vogna mens du folder den sammen eller åpner den. Under disse handlingene kommer nødvendigvis skjære- og klemmepunkter til syne.

3. PRO FIX-SYSTEMET

Rammen på vognen er utstyrt med PRO FIX-systemet, klart for å brukes sammen med følgende sikkerhetslementer i bilen: Matrix Light og Rebel. **8**

PRO-FIX-systemet gjør det raskt, enkelt og sikkert å sette på og ta av dette tilbehøret som festes direkte på rammen. Følg anvisningene på tilbehøret for å gjøre dette.



4.1 - MONTERING OG DEMONTERING AV SITTEDELEN

Systemet pro-fix gjør det mulig å feste sittedelen TWONE til rammen. Siden den er vendbar kan du sette sittedelen mot deg når den brukes av et lite barn, eller i trilleretningen etterhvert som det vokser.

Forsikre deg om at sittedelen er festet skikkelig til rammen, forsøk å trekke den litt oppover. **8 - 8a**

For å løsne den, trekk oppover avsikringsspakene på begge sider av sittedelen samtidig. **9**

4.2 - MONTERING OG DEMONTERING AV DEN NEDRE SITTEDELEN

Det dreier seg om en sittedel som er tenkt på for et eldre barn enn det som sitter i den øvre sittedelen, og derfor vil den alltid være i trilleretningen. **10**

Forsikre deg om at sittedelen er festet skikkelig til rammen, forsøk å trekke den litt oppover.

For å løsne den, trekk i de to anordningene på begge sidene av sittedelen. **10a**



5.1 - JUSTERING AV RYGGLNET I DEN ØVRE SITTEDELEN

For å gi barnet maksimal komfort til enhver tid kan sittedelens rygglenes stilles i ulike posisjoner. Trekk ut hanken øverst på rygglenets bakside og juster hellingen til én av de 3 mulige posisjonene.. **11** Posisjonen "P" bør ikke brukes når vognen trilles. **11a**

5.2 - JUSTERING AV RYGGLNET I DEN ØVRE SITTEDELEN

Trykk inn knappene på begge sider av sittedelen og juster hellingen til én av de 2 mulige posisjonene. **12**

For en tredje posisjon kan du åpne glidelåsene på begge sider. **12a**

6. JUSTERING AV RYGGLNET I DEN NEDRE SITTEDELEN

Sikkerhetsarmen er designet for å passe i festene på skråstolen. Hvis du ønsker det, kan du ta av armlenet bare på den ene siden ved å trykke på knappene på siden. Beskyttelsen vil da være helt utslått på den andre. **13 -13a**

ADVARSEL: Barnet skal holde seg borte fra bevegelige deler når disse blir håndtert av en ansvarlig voksen person. Under disse handlingene kommer nødvendigvis skjære- og klemmepunkter til syne.

7. BRUK AV KALESJENE

For å montere kalesjen på vognrammen, trekk den ovenifra og ned for å plassere den i midtpartiet. Bruk glidelåsen i kalesjen for å feste den til rammen. **14** Følg samme prosedyre omvendt vei for å fjerne den.

Når kalesjen er montert kan du endre stillingen ved å bevege spilene i henhold til rygglenets posisjon.

For kalesjen til den nedre sittedelen, legg den inn i hullene over sideknappene. Denne kalesjen er også sammenleggbare.

8. JUSTERING AV HÅNDTAKET

Håndtaket har syv ulike posisjoner. Trykk på begge knappene på siden av håndtaket samtidig for å justere. **15**

9. SIKKERHETSSELE

Vognen er utstyrt med en sikkerhetssele for at barnet ditt alltid skal sitte sikkert. Juster alltid beltet til barnet når du bruker vogna. **19**

10. JUSTERING AV FOTSTØTTEN

Du kan justere fotstøtten i 5 posisjoner. Trykk ned de to knappene på innsiden av vognen samtidig for å skyve den nedover. For å bevege den oppover er det ikke nødvendig å trykke inn knappen. Bare trekk fotstøtten oppover. **16**

11. BRUK AV PARKERINGSBREMSEN

SLIK BREMSER DU: Skyv spaken nedover. **18**

SLIK OPPHEVER DU BREMSEN: Skyv spaken oppover. **18a**

ADVARSEL: Når bremsen står på, skal du kontrollere at bremsen faktisk bremses vogna. Det kan være at du må trille vogna litt for at bremsen skal gå i lås på best mulig måte.

12. MIDTBESKYTTEREN

Midtbeskytteren er en bevegelig stang som gjør det enklere å plassere barnet i den nederste vognen. Etter å ha fjernet hovedvognen, åpnes beskytteren ved å trekke ned knappen som ligger til siden nederst og skyv beskytteren utover.

21-21a



For å blokkere beskytteren igjen, skyv stangen tilbake til den opprinnelige stillingen til du hører et "klikk". **22**

ADVARSEL: Forsikre deg om at beskytteren er skikkelig på plass når produktet brukes, for slik å unngå at verken barnevognens struktur eller barnets sikkerhet kompromitteres. Sørg for at de bevegelige delene som oppstår når beskytteren stenges er utilgjengelige for barn.

ADVARSEL: Barnet skal holde seg borte fra bevegelige deler når disse blir håndtert av en ansvarlig voksen person. Under disse handlingene kommer nødvendigvis skjære- og klemmepunkter til syne.

ADVARSEL: Forsikre deg om parkeringsbremsen står på, før du setter i eller tar ut barna fra vogna.

13. BLOKKERING AV FRAMHJULENE

Vognen er utstyrt med dreibare framhjul med selvstyring, og har muligheten til å blokkere styringen. Trykk knappen som finnes bak holderne til framhjulene ned for å blokkere framhjulene i kjøreretningen. **17** Skyv knappen i motsatt retning for å oppheve blokkeringen av styringen.

14. VEDLIKEHOLD

Du skal ikke la trekket utsettes for direkte sol over lengre perioder.

Vask plastikkdelene med lunnet vann og nøytral såpe. Etterpå skal du nøye tørke alle delene.

Trekket kan demonteres for vask.

Kontroller regelmessig bremses, seler og fester som kan utsettes for skader under bruk.

Smør regelmessig de bevegelige delene og mekanismene med en silikonspray. Ikke bruk verken olje eller smørefett.

Både for din sikkerhet og for et godt vedlikehold av dette produktet, er det viktig at du foretar en jevnlig kontroll ved ett av våre offisielle servicesteder.

15. REGNUTSTYR

Regntrekket på TWONE-vogen er meget enkelt å sette på. Du trenger bare å dekke skråstolen og justere festene på vognen for å feste det. Regntrekket har et lite vindu som du kan rulle opp og feste med borrelås, slik at barnet kan fritt fortsette sin oppdagsreise. **20**

OPPLYSNINGER OM GARANTIE

Dette produktet har garanti i henhold til spansk Lov nr. 23, av 10. juli 2003. Ta vare på kjøpsfakturaen, det er helt nødvendig å fremvise denne i butikken der du kjøpte produktet, for slik å bekrefte dens gyldighet ved enhver reklamasjon.

Denne garantien dekker ikke feil eller skader som er forårsaket av uriktig bruk av produktet eller manglende oppfyllelse av sikkerhets- og vedlikeholdsreglene beskrevet i bruksanvisningen og vaskelappene, samt slitasje av elementene grunnet vanlig og daglig bruk.

Lappen som inneholder rammenummeret til din modell må ikke under noen omstendigheter rives av, da den inneholder viktige opplysninger.

Viktig:

For å få maksimal sikkerhet og informasjon om din nye JANE, er det meget viktig at du fyller ut registreringskortet som du finner på nettsiden www.jane.es

Registreringen gjør det mulig å få informasjon, hvis det er nødvendig, om utviklingen og vedlikeholdet av produktet ditt. Såfremt du ønsker det, kan vi også informere deg om nye modeller eller nyheter som vi mener kan være av interesse for deg.



INNEHÅLL

Varningar	84
KOMBINATIONER	86
1_ MONTERING OCH AVMONTERING AV HJULEN	86
2_ HOPFÄLLNING OCH UPPFÄLLNING	86
3_ PROFIX-SYSTEMET	86
4.1_ MONTERING OCH AVMONTERING AV DEN ÖVRE SITTDLELEN	87
4.2_ MONTERING OCH AVMONTERING AV DEN NEDRE SITTDLELEN	87
5.1_ JUSTERING AV DEN ÖVRE SITTDLELENS LUTNINGSVINKEL	87
5.2_ JUSTERING AV DEN NEDRE SITTDLELENS LUTNINGSVINKEL	87
6_ DEN ÖVRE SITTDLELENS SÄKERHETSBYGEL	87
7_ ANVÄNDNING AV SUFFLETTERNA	88
8_ JUSTERING AV HANDTAGET	88
9_ SÄKERHETSBJÄLTA	88
10_ JUSTERING AV FOTSTÖDET	88
11_ PARKERINGSBROMSEN	88
12_ CENTRAL SKYDDSANORDNING	89
13_ BLOCKERING AV FRAMHJULEN	89
14_ UNDERHÅLL	89
15_ REGNSKYDD	89

VARNING

VIKTIGT - Spara dessa anvisningar för att kunna läsa dem igen vid behov.

VARNING: Lämna aldrig barnet utan uppsikt.

VARNING: Försäkra dig om att alla fästeanordningar/spärrar är ordentligt festsatta/låsta innan du använder produkten.

VARNING: För att undvika skador måste du se till att barnet håller sig på behörigt avstånd vid upp- och hopfällningen av denna produkt.

VARNING: Produkten är ingen leksak, låt inte barn leka med den.

VARNING: Denna stol är inte avsedd att användas av barn under 6 månader.

VARNING: Du måste alltid använda spärrsystemet.

VARNING: Kontrollera att alla fästeanordningar/spärrar på babyskyddet, sittvagnen eller bilbarnstolen är ordentligt festsatta/låsta innan du använder produkten.

VARNING: Den här produkten är inte avsedd att användas när du springer/joggar eller åker rullskridskor (inlines/rollerblades).

Denna produkt är avsedd att användas för barn från 6 månaders ålder och upp till 15 kg.

Får endast användas av barn under 6 månader tillsammans med godkända tillbehör från JANÉ.

Bromsfunktionen bör aktiveras när barnet ska placeras i eller tas ut ur produkten.



Alla typer av föremål/vikter som placeras på handtaget och/eller på baksidan av ryggstödet och/eller på sidan av produkten kommer att påverkas dess stabilitet.

Produkten har utformats för ett eller två barn, den får inte användas för mer än två barn samtidigt.

Du får inte använda tillbehör som inte är godkända av JANÉ.

Om bilbarnstolen används tillsammans med ett chassi så ersätter inte denna produkt en vagg eller säng. Om barnet behöver sova så bör han/hon läggas i ett lämpligt babyskydd, i en vagg eller en säng.

Använd aldrig reservdelar som inte är godkända av JANÉ, S.A.

Vikten på de föremål som placeras i förvaringskorgen får aldrig överskrida den maxvikt som anges på korgen (4 kg).

KOMBINATIONER

- | | |
|-----------------------|--------------------------------|
| 1- Sittdel | 5- Sittdel + Matrix Light |
| 2- Matrix Light | 6- Matrix Light + Matrix Light |
| 3- Rebel Pro | 7- Rebel Pro + Sittdel |
| 4- Sittdel + sittdel. | 8- Rebel Pro + Rebel Pro |

1.- SÄTTA FAST OCH TA LOSS HJULEN

Innan TWONE-vagnen används för första gången är det nödvändigt att sätta fast bakhjulen. För att sätta fast hjulen, tryck på mittknappen på dessa och för in axeln i de bakre hjulfästena och skjut på tills du känner att hjulen sitter ordentligt fast. **1**
Om man behöver ta loss hjulen, trycker man på knappen i mitten och drar ut dem. **2**

2.- HOPFÄLLNING OCH UPPFÄLLNING

För att fälla upp din TWONE, justera handtagets lutning genom att trycka på knapparna på sidan och vrida tills det står rakt. **3**
Frigör sedan gummibandslåsningen och håll i vagnens handtag medan du drar det uppåt. **4** Fortsätt uppfällningen tills det blockerar och ett klickljud hörs. **5** Gummibandet kan förvaras i sitt fack när det inte används.
För att fälla ihop din TWONE på bästa sätt:

Ta bort babyskydden från vagnen. Avlägsna alla föremål i varukorgen som kan hindra hopfällningen av vagnen och frigör framhjulens blockering. **13**

Tryck därefter på knappen till höger och dra de båda draghylsorna uppåt. När handtaget lossats, följ med handtaget ända ned till marken utan att släppa draghylsorna. **6** Vik samman benen tills vagnen är helt hopvikt och vrid slutligen handtaget. Håll chassiet hopvikt genom att använda gummibandslåsningen. **7**

Det är också möjligt att fälla ihop vagnen med den övre sittdelen monterad i körriktningen. I detta fall ska ryggstödet lutas bakåt och sedan följer man samma steg som tidigare.

Det är inte möjligt att fälla ihop vagnen med den nedre sittdelen påmonterad.

WARNING! Det är absolut nödvändigt att vagnen är utom räckhåll för barnet när denna viks ihop eller fälls upp. Det finns risk för skär- och klämskador och fastklämning då detta görs.

3.- PRO-FIX-SYSTEMET

Chassit på din vagn är försett med systemet PRO-FIX, som är förberett för att inkorporera följande säkerhetsanordningar för bil: Rebel och Matrix Light. **8**
PRO-FIX-systemet gör det lätt att snabbt, lätt och säkert pas-



sa in dessa tillbehör på chassiet så att de blir fast förankrade, eller ta bort dem. För detta ska man följa anvisningarna för dessa tillbehör noggrant.

4.1 - MONTERING OCH AVMONTERING AV SITTDelen

Profix-systemet gör det möjligt att montera TWONE-sittdelen perfekt på chassiet. Då den är vändbar kan du placera sittdelen vänd mot dig när barnet är litet eller i körriktningen när barnet växer.

Försäkra dig om att sittdelen sitter ordentligt fast på chassiet genom att dra den lätt uppåt. **8 - 8a**

För att ta loss den skjut spärspakarna som sitter på båda sidorna av sittdelen uppåt samtidigt **9**

4.2 - MONTERING OCH AVMONTERING AV DEN NEDRE SITTDelen

Det rör sig om en sittdel som är tänkt för ett lite större barn än det som ska sitta i den övre sittdelen och därför kommer denna sittdel alltid att vara vänd i körriktningen. **10**

Försäkra dig om att sittdelen sitter ordentligt fast på chassiet genom att dra den lätt uppåt.

För att ta loss sittdelen skjut spärspakarna som sitter på båda sidorna av den uppåt samtidigt. **10a**

5.1 - JJUSTERING AV RYGGSTÖDETS LUTNINGSVINKEL PÅ DEN ÖVRE SITTDelen

För att barnet i alla situationer ska ha det så bekvämt som möjligt är sittdelen försedd med ett lutningssystem. Aktivera knappen som sitter upptill på baksidan av ryggstödet och ställ in lutningen i ett av de tre möjliga lägena. **11** "P"-läget är inte lämpligt när vagnen är igång. **11a**

5.2 - JUSTERING AV RYGGSTÖDETS LUTNINGSVINKEL PÅ DEN NEDRE SITTDelen

Aktivera knapparna som sitter på sittdelens sidor och ställ in lutningen i ett av de två möjliga lägena. **12**
För det tredje, extra läget, öppna dragkedjorna på sidorna. **12a**

6.- ANVÄNDNING AV SÄKERHETSBYGELN

Säkerhetsbygeln är utformad för att passa in i de därför avsedda öppningarna på sittdelen. Om du vill kan du lossa bara den ena sidan genom att trycka på sidoknapparna. Då artikuleras bygeln i den andra änden. **13 -13a**

WARNING! Barnet får inte vara i närheten av de rörliga delarna när dessa hanteras av en ansvarig vuxen. Det finns risk för skär- eller klämskador eller fastklämning under denna hantering.

7.- ANVÄNDNING AV SUFFLETTERNA

För att säkra suffletten i sittdelens ram, skjut den uppifrån in i de därför avsedda hålen som sitter i mittdelen. Använd dragkedjan på suffletten för att fästa den på ramen. **14** Följ förfaringssättet i omvänd ordning för att ta bort den.

När suffletten väl sitter på plats kan den justeras genom att man flyttar bågarna enligt ryggstödet lutning.

Den nedre sittdelens sufflett ska föras in i hålen som sitter ovanför knapparna på sidorna. Också den kan fällas ned.

8.- JUSTERING AV HANDTAGET

Handtaget kan ställas in i 7 olika lägen. Tryck samtidigt på knapparna som sitter på båda sidorna av handtaget. **15**

9.- SÄKERHETSÅLTA

Din sittvagn har en säkerhetssele för att ditt barn alltid ska sitta säkert. Justera alltid bältet på barnet när du använder vagnen. **19**

10.- JUSTERING AV FOTSTÖDET

Man kan ställa in fotstödet i 5 lägen. Tryck samtidigt på de två knapparna som sitter på insidan av sittdelen för att fälla ned det.

För att fälla upp det är det inte nödvändigt att trycka på knapparna, bara dra i fotstödet. **16**

11.- ANVÄNDNING AV PARKERINGSBROMSEN

BROMSA: Tryck spaken nedåt. **18**

LOSSA BROMSEN: Tryck spaken uppåt. **18a**

WARNING! När bromsen har aktiverats kontrollera att vagnens broms har fungerat som den ska. Det kan bli nödvändigt att förflytta vagnen något för att bromsen ska ta på optimalt sätt.

12.- CENTRAL SKYDDSANORDNING

Den centrala skyddsanordningen är en löstagbar stång som gör det lättare att sätta ner barnet i den undre stolen. Efter att ha plockat bort huvudstolen (den övre) öppnar du skyddsanordningen genom att skjuta knappen som sitter undertill på sidan nedåt och sedan vrider du skyddsanordningen utåt.

21-21a



Om du vill spärra fast skyddsanordningen igen skjuter du tillbaka stängan till sin ursprungliga plats tills du hör ett "klick". **22**

WARNING! Försäkra dig om att skyddsanordningen sitter helt fastspärrad under användningen av produkten för att barnvagnens stomme och barnets säkerhet inte ska påverkas negativt. Se till att barnet inte kan komma åt de delar som rör sig när skyddsanordningen stängs.

WARNING! Barnet får inte vara i närheten av de rörliga delarna när dessa hanteras av en ansvarig vuxen. Det finns risk för skär- eller klämskador eller fastklämning under denna hantering.

WARNING! Försäkra dig om att parkeringsbromsen är aktiverad innan du placerar eller lyfter ur barnet ur vagnen.

13.- LÅSNING AV FRAMHJULEN

Barnvagnen har svängbara framhjul som går att låsa. För att låsa dem tryck knappen som sitter bakom varje främre hjulhållare nedåt. **17**
För att låsa upp blockeringen av hjulen tryck på knappen i motsatt riktning.

14- UNDERHÅLL

Utsätt inte klädseln för starkt solljus under lång tid. Tvätta plastdelarna med ljummet vatten och tvål och torka sedan alla delarna noggrant. Klädseln kan tas av för tvätt. Kontrollera bromsar, selen och fästen som kan nötas vid användningen regelbundet. Smörj alla rörliga delar och mekanismer regelbundet med en silikonbaserad sprej. Använd inte olja eller fett.

För att säkerställa produktens säkerhet och dess goda skick är det viktigt att göra en regelbundet återkommande översyn av denna vid någon av våra officiella verkstäder.

15.- REGNSKYDD

Det är mycket lätt att sätta på regnskyddet på din TWONE-vagn. Du behöver bara täcka över vagnen och knäppa fast knäpperna på chassit för att det ska sitta fast. Skyddet har ett litet fönster som man kan rulla ihop och fästa med kardborrband så att barnet fritt ska kunna undersöka sin omgivning. **20**

INFORMATION OM GARANTIN

Denna artikel har en garanti i enlighet med bestämmelserna i lag 23/2003 av den 10 juli. För att verifiera garantins giltighet vid en eventuell reklamation är det absolut nödvändigt att man har sparat inköpskvittot och visar upp det i affären där produkten inhandlats.

Denna garanti omfattar inte de defekter och skador som uppstått till följd av olämplig användning av artikeln eller underlåtenhet att följa de säkerhets- och underhållsföreskrifter som beskrivs i bruksanvisningen och på tvättetiketterna eller på grund av vanligt slitage genom användning.

Etiketten där chassinumret för din modell anges får under inga omständigheter avlägsnas då den innehåller viktig information.

OBS!

För att få bästa möjliga säkerhet och omsorg för din nya JANÉ är det mycket viktigt att du fyller i registreringskortet som du hittar på vår webbsida www.jane.es

Registreringen gör det möjligt för dig att få information, om det behövs, om utvecklingen och underhållet av din produkt. När du så önskar kan vi även informera om nya modeller eller nyheter som vi anser kan vara av intresse för dig.

СОДЕРЖАНИЕ

Предупреждения	92
КОМБИНАЦИИ	94
1_ УСТАНОВКА И СНЯТИЕ КОЛЕС	94
2_ СКЛАДЫВАНИЕ И РАСКЛАДЫВАНИЕ КОЛЯСКИ	94
3_ СИСТЕМА PRO-FIX	94
4.1_ УСТАНОВКА И СНЯТИЕ ВЕРХНЕГО СИДЕНЬЯ	95
4.2_ УСТАНОВКА И СНЯТИЕ НИЖНЕГО СИДЕНЬЯ	95
5.1_ РЕГУЛИРОВКА НАКЛОНА СПИНКИ ВЕРХНЕГО СИДЕНЬЯ	95
5.2_ РЕГУЛИРОВКА НАКЛОНА СПИНКИ НИЖНЕГО СИДЕНЬЯ	95
6_ ИСПОЛЬЗОВАНИЕ БАМПЕРА ВЕРХНЕГО СИДЕНЬЯ	95
7_ ИСПОЛЬЗОВАНИЕ КАПЮШОНОВ	96
8_ РЕГУЛИРОВКА РУЧКИ	96
9_ РЕМЕНЬ БЕЗОПАСНОСТИ	96
10_ РЕГУЛИРОВКА ПОДНОЖКИ	96
11_ ИСПОЛЬЗОВАНИЕ СТОЯНОЧНОГО ТОРМОЗА	96
12_ БАМПЕР	97
13_ ФИКСАЦИЯ ПЕРЕДНИХ КОЛЕС	97
14_ УХОД	97
15_ ДОЖДЕВОЙ КОМПЛЕКТ	97

ПРЕДУПРЕЖДЕНИЕ

ВАЖНО – Сохранить эти инструкции для будущих консультаций.

ПРЕДУПРЕЖДЕНИЕ: Никогда не оставляйте ребенка без присмотра.

ПРЕДУПРЕЖДЕНИЕ: Перед использованием удостоверьтесь, что все механизмы блокировки приведены в действие.

ПРЕДУПРЕЖДЕНИЕ: Во избежание травм убедитесь, что ребенка нет рядом, когда складывается или раскладывается данное изделие.

ПРЕДУПРЕЖДЕНИЕ: Не разрешайте ребенку играть с этим изделием.

ПРЕДУПРЕЖДЕНИЕ: Это сиденье не предназначено для детей младше 6 месяцев.

ПРЕДУПРЕЖДЕНИЕ: Всегда пользоваться системой удержания.

ПРЕДУПРЕЖДЕНИЕ: Проверить перед использованием, что все механизмы крепления люльки, автокресла или автомобильного сиденья надежно зафиксированы.

ПРЕДУПРЕЖДЕНИЕ: С этим изделием нельзя бегать или кататься на коньках.

Это транспортное средство предназначено для детей с 6 месяцев до достижения ими веса 15 кг.

Может быть использовано для детей младше 6 месяцев только с приспособлениями, одобренными JANÉ.



Стояночный тормоз должен быть задействован, когда вы кладете ребенка в коляску или вынимаете из нее.

Любой груз, повешенный на ручку коляски и/ или на заднюю часть спинки и/ или на боковины, может нарушить равновесие коляски.

Эта коляска предназначена для перевозки одного или двоих детей, не использовать для перевозки более двоих детей одновременно.

Не должны использоваться неодобренные JANE аксессуары.

Переноска, установленная на шасси, не заменяет люльку или кроватку. Если

ребенку нужно спать, используйте для этого люльку или кроватку.

Никогда не используйте запасные детали, неодобренные JANE, S.A.

Максимально допустимый вес корзины для вещей никогда не должен превышать вес, указанный на корзине (4 кг).

КОМБИНАЦИИ

- | | |
|----------------------|--------------------------------|
| 1- Сиденье | 5- Сиденье + Matrix Light |
| 2- Matrix Light | 6- Matrix Light + Matrix Light |
| 3- Rebel Pro | 7- Rebel Pro + Сиденье |
| 4- Сиденье + сиденье | 8- Rebel Pro + Rebel Pro |

1.- МОНТАЖ И ДЕМОНТАЖ КОЛЕС

Прежде чем пользоваться коляской TWONE впервые, необходимо установить задние колеса. Чтобы установить колесо, нажмите на кнопку посередине колеса и вставьте ось в задний держатель колес. Толкайте, пока колесо не зафиксируется. **1**

Если Вам необходимо демонтировать колеса, нажмите центральную кнопку и выньте колесо. **2**

2.- СКЛАДЫВАНИЕ И РАСКЛАДЫВАНИЕ

Чтобы разложить Вашу коляску TWONE, отрегулируйте наклон ручки, нажимая боковые кнопки и поворачивая, пока она не станет прямо. **3**

Затем раскройте застежку из эластичной резины и, держа коляску за ручку, потяните ее вверх. **4** Завершите раскладывание, пока рама не заблокируется и Вы не услышите щелчок. **5** Резиновую застежку можете оставить в предназначенном для нее месте, пока не пользуетесь ею. Чтобы сложить Вашу коляску TWONE наиболее оптимальным способом:

Снимите сиденье с коляски. Уберите из корзины для покупок все предметы, которые могут помешать складыванию коляски и разблокируйте направление передних колес. **13** Затем нажмите кнопку справа и потяните две боковые защелки вверх. Не отпуская боковые защелки, опустите ручку коляски до земли. **6** Соединить ножки до завершения складывания и затем поверните ручку. Удерживайте шасси коляски в сложенном виде и воспользуйтесь резиновой застежкой. **7**

Коляску также можно сложить с верхним сиденьем, установленным по ходу движения. В этом случае, наклоните спинку сиденья назад и продолжайте предыдущие действия.

Невозможно сложить коляску с установленным нижним сиденьем.

ПРЕДУПРЕЖДЕНИЕ: Необходимо убедиться, что ребенок не находится рядом с коляской во время складывания и раскладывания. Во время этих операций неизбежно появление точек сжатия, захвата и режущих.

3.- СИСТЕМА PRO-FIX

Шасси Вашей коляски имеет систему PRO-FIX, предназначенную для установки следующих средств безопасности для автомобиля: Rebel и Matrix Light. **8** Система PRO-FIX сделает установку и снятие данных модулей более быстрым, легким и безопасным. Для этого тщательно соблюдайте инструкцию к данным модулям.



4.1 - УСТАНОВКА И СНЯТИЕ СИДЕНЬЯ

Система pro-fix позволяет надежно закрепить сиденье TWONE на шасси. Сиденье можно установить лицом к родителям, когда ребенок совсем маленький и лицом к дороге, когда ребенок подрастет.

Убедитесь, что сиденье надежно закреплено на шасси, слегка потянув его вверх. **8 - 8a**

Чтобы снять сиденье, задействуйте одновременно оба рычага разблокирования, находящихся по обе стороны сиденья. **9**

4.2 - УСТАНОВКА И СНЯТИЕ НИЖНЕГО СИДЕНЬЯ

Речь идет о сиденье, предназначенном для ребенка, старше того, который находится на верхнем сиденье, поэтому его положение всегда будет по ходу движения. **10**

Убедитесь, что сиденье надежно закреплено на шасси, слегка потянув его вверх.

Чтобы снять сиденье, задействуйте одновременно оба рычага разблокирования, находящихся по обе стороны сиденья. **10a**

5.1 - РЕГУЛИРОВКА НАКЛОНА СПИНКИ ВЕРХНЕГО СИДЕНЬЯ

Для того чтобы обеспечить ребенку постоянный комфорт, сиденье имеет систему регулировки наклона спинки. С помощью ручки, находящейся в верхней части сзади

спинки, отрегулируйте наклон в одном из 3 возможных положений. **11** Положение «Р» не предназначено для движения. **11a**

5.2 - РЕГУЛИРОВКА НАКЛОНА СПИНКИ НИЖНЕГО СИДЕНЬЯ

При помощи кнопок, расположенных по бокам сиденья, отрегулируйте наклон в одном из 2 возможных положений. **12**

Для 3-го дополнительного положения, расстегните боковые молнии. **12a**

6. - ИСПОЛЬЗОВАНИЕ БАМПЕРА

Бампер вставляется в специально предназначенные крепления на гамаке. По желанию можно открыть бампер только с одной стороны, нажав на боковые кнопки, и бампер останется полностью закрепленным с другой стороны. **13 -13a**

ПРЕДУПРЕЖДЕНИЕ: Ребенок не должен находиться возле подвижных частей коляски, когда взрослый проводит с ними какие-либо действия. Появление точек сжатия и захвата неизбежны во время таких операций.

7.- ИСПОЛЬЗОВАНИЕ КАПЮШОНОВ

Чтобы закрепить капюшон на раме сиденья, опустите его до соответствующего уровня в центральной части. Используйте молнию, чтобы пристегнуть капюшон к раме сиденья. **14** Чтобы снять капюшон выполняйте все действия в обратном порядке.

Когда капюшон будет установлен, можно отрегулировать его положение, передвигая кольца в зависимости от положения спинки.

Капюшон нижнего сиденья вставьте в отверстия, расположенные над боковыми кнопками. Он тоже регулируется.

8.- РЕГУЛИРОВКА РУЧКИ

Ручка коляски может быть установлена в 7 различных положениях. Нажмите одновременно кнопки, находящиеся по обеим сторонам ручки. **15**

9.- РЕМЕНЬ БЕЗОПАСНОСТИ

Ваша коляска оборудована ремнем безопасности для того, чтобы Ваш ребенок постоянно был в безопасности. Регулируйте ремень безопасности на ребенке всегда, когда пользуетесь коляской. **19**

10.- РЕГУЛИРОВКА ПОДНОЖКИ

Подножка может быть установлена в 5 положениях. Нажмите одновременно две кнопки, находящиеся внутри сиденья, чтобы повернуть подножку вниз. Чтобы двигать подножку вверх не нужно нажимать кнопку, просто потяните за подножку. **16**

11.- ИСПОЛЬЗОВАНИЕ СТОЯНОЧНОГО ТОРМОЗА

ЗАДЕЙСТВОВАТЬ ТОРМОЗ: Опустить рычаг вниз. **18**
СНЯТЬ С ТОРМОЗА: Потянуть рычаг вверх. **18a**

ПРЕДУПРЕЖДЕНИЕ: Задействовав тормоз, убедитесь, что коляска надежно стоит на тормозе. Может, будет необходимо прокатить слегка коляску, чтобы тормоз был задействован оптимально.

12.- БАМПЕР

Бампер – это съемный центральный поручень, который позволяет поместить ребенок в нижний гамак с большим удобством. Сняв основной гамак, приступайте к открытию бампера, потянув вниз кнопку, расположенную в нижней боковой части и поверните бампер наружу. **21-21-a**



Чтобы снова заблокировать бампер, верните его в первоначальное положение, Вы должны услышать щелчок. **22**

ПРЕДУПРЕЖДЕНИЕ: убедитесь, что во время пользования изделием бампер надежно зафиксирован, чтобы не повредить структуру коляски и не подвергать опасности ребенка. Не допускать, чтобы части,двигающиеся во время закрытия бампера, были доступны ребенку.

ПРЕДУПРЕЖДЕНИЕ: Ребенок не должен находиться возле подвижных частей коляски, когда взрослый проводит с ними какие-либо действия. Появление точек сжатия и захвата неизбежны во время таких операций.

ПРЕДУПРЕЖДЕНИЕ: Проверьте что стояночный тормоз приведен в действие перед тем как поместить или вынуть ребенка из коляски.

13.- ФИКСИРОВАНИЕ ПЕРЕДНИХ КОЛЕС

Передние колеса Вашей коляски функционируют в двух режимах: вращающемся и фиксированным. Чтобы заблокировать колеса нажмите вниз на кнопку, расположенную сзади держателя переднего колеса. **17**

Чтобы разблокировать колеса, нажмите кнопку в противоположном направлении.

14.- УХОД

Обивка не должна находиться под прямыми солнечными лучами длительное время.

Пластиковые части мойте теплой водой с мылом, затем тщательно высушивайте все детали.

Обивку можно снять для стирки.

Регулярно проверяйте тормоза, ремни безопасности и фиксаторы, чтобы убедиться, что они находятся в рабочем состоянии. Регулярно смазывайте подвижные части и механизмы силиконовой смазкой. Не используйте в этих целях растительное масло и жир.

В целях безопасности и для сохранности данного изделия важно, чтобы его периодически осматривали в любой из наших официальных мастерских.

15.- ДОЖДЕВИК

Дождевик Вашей коляски TWONE устанавливается очень легко, только необходимо накрыть гамак и прикрепить застегками к шасси. На дождевике имеется окошко, которое можно свернуть и зафиксировать липучкой, чтобы ребенок мог свободно изучать все, что окружает его. **20**

ИНФОРМАЦИЯ О ГАРАНТИИ

Данное изделие имеет гарантию, предусмотренную законом 23 / 2003 от 10 июля. Сохраните товарный чек, необходимый для предъявления в магазине, где Вы приобрели изделие, для подтверждения юридической силы в случае любой рекламации.

Данная гарантия не распространяется на дефекты и поломки, которые являются результатом неправильной эксплуатации или нарушения норм безопасности и ухода, описанных в инструкции и на этикетке по правилам стирки, как и на элементы естественного износа, появившиеся при нормальном ежедневном пользовании.

Ни в коем случае не срывайте этикетку с номером шасси Вашей модели, она содержит важную информацию.

Внимание:

Для максимальной надежности и заботы о Вашем новом изделии фирмы JANÉ, очень важно чтобы Вы заполнили регистрационный талон, который Вы найдете на странице **www.jane.es**

Регистрация позволит Вам получать информацию, в случае необходимости, об изменениях и об уходе за вашим изделием. Также всегда, когда Вы пожелаете, мы можем информировать Вас о новых моделях и новостях, которые, мы полагаем, будут интересными для Вас.



INDHOLDSFORTEGNELSE

Vigtige oplysninger	100
KOMBINATIONER	102
1_ PÅSÆTNING OG AFTAGNING AF HJULENE	102
2_ UDFOLDNING OG SAMMENFOLDNING	102
3_ PRO FIX-SYSTEM	102
4.1_ PÅSÆTNING OG AFTAGNING AF DEN ØVERSTE STOL	103
4.2_ PÅSÆTNING OG AFTAGNING AF DEN NEDERSTE STOL	103
5.1_ INDSTILLING AF HÆLDNINGEN AF DEN ØVERSTE STOL	103
5.2_ INDSTILLING AF HÆLDNINGEN AF DEN NEDERSTE STOL	103
6_ BRUG AF SIKKERHEDSANORDNINGEN FOR DEN ØVERSTE STOL	103
7_ BRUG AF KALECHERNE	104
8_ INDSTILLING AF STYRET	104
9_ SIKKERHEDSSELE	104
10_ INDSTILLING AF FODSTØTTEN	104
11_ BRUG AF PARKERINGSBREMSEN	104
12_ MIDTERBØJLE	105
13_ BLOKERING AF FORHJULENE	105
14_ VEDLIGEHOLDELSE	105
15_ REGNSLAG	105

ADVARSEL

VIGTIGT – Opbevar denne vejledning til senere brug.

ADVARSEL: Efterlad aldrig barnet uden opsyn.

ADVARSEL: Kontroller, at alle låseanordninger er blokeret korrekt før brug.

ADVARSEL: For at undgå at barnet kommer til skade, er det vigtigt at sikre sig, at det ikke befinder sig i nærheden, når produktet foldes sammen eller foldes ud.

ADVARSEL: Lad ikke barnet lege med dette produkt.

ADVARSEL: Denne stol er ikke egnet til børn under 6 måneder.

ADVARSEL: Anvend altid fastholdelsesanordningen.

ADVARSEL: Kontroller, at fastgørelsesanordningerne til liften, sædet eller autostolen er låst korrekt før brug.

ADVARSEL: Dette produkt er ikke egnet til at jogge med eller til at bruge sammen med rulleskøjter.

Denne vogn er beregnet til børn fra 6 måneder og op til 15 kg.

Kun egnet til børn under 6 måneder med tilbehør, der er godkendt af JANÉ.

Parkeringsanordningen skal være slået til, når børnene sættes i eller løftes op af vognen.

Enhver form for belastning, der er fastgjort til styret, bag på ryglænet eller på siden af vognen, påvirker stabiliteten.



Denne vogn er designet til at kunne anvendes af et eller to børn, og den må ikke anvendes med mere end to børn ad gangen.

Anvend ikke tilbehør, der ikke er godkendt af JANÉ.

Hvad angår autostole, som anvendes sammen med et stel, erstatter denne vogn ikke en vugge eller en seng. Hvis barnet skal sove, skal det lægges i en lift, en vugge eller en seng.

Anvend aldrig reservedele, som ikke er godkendt af JANÉ, S.A.

Den højst tilladte belastning af varekurven må aldrig overstige den vægt, der er angivet på kurven (4 kg).

KOMBINATIONER

- | | |
|-----------------|--------------------------------|
| 1- Stol | 5- Stol + Matrix Light |
| 2- Matrix Light | 6- Matrix Light + Matrix Light |
| 3- Rebel Pro | 7- Rebel Pro + Stol |
| 4- Stol + stol. | 8- Rebel Pro + Rebel Pro |

1.- MONTERING OG AFMONTERING AF HJULENE

Det er nødvendigt at montere baghjulene før TWONE-klapvognen anvendes første gang. For at montere hjulene skal du trykke på knappen i midten af hjulet og sætte navet ind i den bageste hjulholder. Skub derefter hjulet ind, indtil du mærker, at det er låst fast. **1**

For at afmontere hjulet skal du trykke på knappen i midten og trække hjulet af. **2**

2.- UDFOLDNING OG SAMMENFOLDNING

For at folde din TWONE-klapvogn ud skal du indstille hældningen af styret ved at trykke på knapperne i siderne og samtidig dreje det, indtil det befinder sig i opret position. **3** Derefter skal du åbne den elastiske gummilukning. Hold fast i styret på klapvognen, medens du samtidig trækker op i det. **4** Forsæt med at folde klapvognen ud, indtil der høres et "klik", hvorved den blokeres. **5** Gummilukningen kan placeres i den tilhørende holder, når den ikke anvendes.

TWONE-klapvognen foldes bedst sammen på følgende måde:

Fjern babystolene fra klapvognen. Tag alle genstande ud af kurven, der kan hindre sammenfoldningen af klapvognen, og fjern derefter retningsblokeringen af forhjulene. **13** Tryk derefter på knappen til højre, og træk op i de to låsegreb i siderne. Uden at give slip på låsegrebene efter de er blevet løst, føres styret helt ned til jorden. **6** Før benene sammen, indtil klapvognen er foldet helt sammen, og drej til sidst styret. Hold stellet sammenfoldet, og brug den elastiske gummilukning. **7**

Klapvognen kan også foldes sammen, når den øverste stol er monteret i kørselsretningen. Læg i så fald ryglænet ned, og følg den samme fremgangsmåde som anført ovenfor.

Det er ikke muligt at folde klapvognen sammen, når den nederste stol er monteret.

BEMÆRK: Det er vigtigt at sikre sig at barnet ikke befinder sig i nærheden af vognen, når den foldes sammen eller foldes ud. Det kan ikke undgås at der fremkommer skarpe kanter og steder, hvor man kan skære sig, eller hvor kropsdele kan komme i klemme, når man udfører disse handlinger.

3.- PRO FIX-SYSTEM

Klapvognens stel er forsynet med et PRO FIX-system der er beregnet til at montere en hvilken som helst af nedenstående sikkerhedsanordninger: Rebel og Matrix Light. **8** Med PRO FIX-systemet er det både hurtigt, nemt og sikkert at montere



og afmontere disse tilbehør på stellet, idet delene låses fast på stellet. Følg nøje brugsvejledningen til disse tilbehør.

4.1 - PÅSÆTNING OG AFTAGNING AF STOLEN

Pro Fix-systemet gør det muligt at montere TWONE-stolen på stellet. Da stolen er vendbar, kan den anbringes således, at den vender bagud mod dig selv, når barnet er mindre, eller fremad når det bliver større.

Kontroller, at stolen er låst korrekt fast i stellet ved at trække let op i den. **8 - 8a**

Stolen løsnes ved at trække op i udløsningsanordningerne på begge sider af stolen samtidigt. **9**

4.2 - PÅSÆTNING OG AFTAGNING AF DEN NEDERSTE STOL

Der er tale om en stol til et barn, der er ældre end det, der sidder i den øverste stol, og derfor er denne stol altid placeret i kørselsretningen. **10**

Kontroller, at stolen er låst korrekt fast i stellet ved at trække let op i den.

Stolen løsnes ved at trække samtidigt i de to greb, der sidder på siden af stolen. **10a**

5.1 - INDSTILLING AF HÆLDNINGEN AF RYGLÆNET PÅ DEN ØVERSTE STOL

For at barnet kan sidde så komfortabelt som muligt, er stolen forsynet med et justerbart ryglæn. Træk i grebet, der er placeret foroven bag på ryglænet, og indstil hældningen til en af de 3 mulige positioner. **11** Position "P" er ikke egnet til kørsel. **11a**

5.2 - INDSTILLING AF HÆLDNINGEN AF RYGLÆNET PÅ DEN NEDERSTE STOL

Tryk på knapperne på siden af stolen, og indstil hældningen i en af de 2 mulige positioner. **12**

Det er muligt at få en ekstra 3. position ved at åbne lynlåsene i siden. **12a**

6.- BRUG AF SIKKERHEDSANORDNINGEN

Sikkerhedsbøjlen er designet til at blive låst fast i de anordninger, som findes på stolen til det formål. Hvis det ønskes, kan bøjlen løsnes i den ene side ved at trykke på knapperne i siden, og den vil da kunne bevæges frit i den anden ende. **13-13a**

BEMÆRK: Barnet må ikke befinde sig i nærheden af bevægelige dele, når de håndteres af en ansvarlig voksen person. Det kan ikke undgås, at der fremkommer skarpe kanter og steder, hvor man kan skære sig, eller hvor kropsdele kan komme i klemme, når man udfører disse handlinger.

7.- BRUG AF KALECHERNE

Kalechen låses fast i stolerammen ved at føre den nedad og ind i de tilhørende holdere, der er placeret i midten. Anvend lynlåsen i kalechen til at sætte den fast på stellet. **14** Følg disse skridt i omvendt rækkefølge for at tage kalechen af. Når kalechen er sat på, kan den reguleres ved at bevæge buerne alt efter hældningen af ryglænet. Kalechen til den nederste stol sættes ind i hullerne oven over knapperne i siden. Den kan også slås ned.

8.- INDSTILLING AF HÅNDTAGET

Håndtaget kan indstilles i 7 forskellige positioner. Tryk samtidigt på knapperne på begge sider af håndtaget. **15**

9.- SIKKERHEDSSELE

Din klapvogn er forsynet med en sikkerhedssele for at dit barn altid kan sidde sikkert. Anvend altid sikkerhedssele når barnet sidder i vognen. **19**

10.- INDSTILLING AF FODSTØTTEN

Fodstøtten kan indstilles i 5 positioner. Tryk samtidigt på de to knapper, der sidder på undersiden af stolen for at dreje den nedad. Det er ikke nødvendigt at trykke på knappen for at bevæge den opad; træk ganske enkelt i fodstøtten. **16**

11.- ANVENDELSE AF PARKERINGSBREMSEN

BLOKERING: Bevæg låsestangen nedad. **18**
FJERNELSE AF BLOKERING: Bevæg låsestangen opad. **18a**

BEMÆRK: Når bremsen er slået til, er det vigtigt at kontrollere, at vognen er bremsat korrekt. Det kan være nødvendigt at køre vognen en lidt frem og tilbage, for at bremsen fastlåses optimalt.

12.- MIDTERBØJLE

Midterbøjlen består af en bevægelig stang, som gør det lettere at sætte barnet i den nederste stol. Når den øverste stol er fjernet, åbnes bøjlen ved at trække nedad i knappen der sidder nederst på den ene side, og dreje bøjlen udad. **21-21a.**



Bøjlen blokeres igen ved at dreje den tilbage til udgangsstillingen, indtil der høres et klik. **22**

BEMÆRK: kontroller, at bøjlen er lukket korrekt under brug af produktet af hensyn til klapvognsstellet og barnets sikkerhed.
Undgå at barnet kan nå de bevægelige dele, når bøjlen lukkes.

BEMÆRK: Barnet må ikke befinde sig i nærheden af bevægelige dele, når de håndteres af en ansvarlig voksen person. Det kan ikke undgås, at der fremkommer skarpe kanter og steder, hvor man kan skære sig, eller hvor kropsdele kan komme i klemme, når man udfører disse handlinger.

BEMÆRK: Kontroller at parkeringsbremsen er slået til, før barnet sættes i eller løftes ud af klapvognen.

13.- BLOKERING AF FORHJULENE

Din klapvogn er forsynet med drejelige forhjul med mulighed for blokering af hjulenes køreretning.
Tryk nedad på knappen, der sidder bag hver hjulholder, for at blokere forhjulene. **17**
For at fjerne retningsblokeringen skal du trykke på knappen igen.

14.- VEDLIGEHOLDELSE

Undgå at udsætte betrækket for direkte sol i længere tidsrum.
Vask plastikdelene med lunkent vand og sæbe. Tør derefter alle delene grundigt.
Betrækket kan tages af for at vaske det.
Kontroller jævnligt bremses, seler og fastgørelsesanordninger som kan være beskadiget som følge af brug.
Smør bevægelige dele og mekanismer regelmæssigt med silikonespray. Anvend ikke olie eller fedt.

Såvel af hensyn til sikkerheden som for at sikre en god vedligeholdelse af dette produkt er det vigtigt at få foretaget et regelmæssigt eftersyn på et af vores autoriserede serviceværksteder.

15.- REGNSLAG

Det er meget enkelt at montere regnslaget på TWONE-klapvognen. Dæk stolen og sæt derefter fastgøringsanordningerne fast på stellet. Regnslaget har et lille vindue som kan rulles op og sættes fast med burrebånd, så barnet kan se sig omkring uden nogen hindringer. **20**

GARANTIOPLYSNINGER

Dette produkt leveres med garanti i henhold til bestemmelserne i spansk Lov 23 / 2003 af 10. juli. Gem kvitteringen, da den skal fremvises ved enhver reklamation i den forretning, hvor du købte produktet, for at dokumentere garantiens gyldighed.

Denne garanti omfatter ikke fejl eller skader, der er opstået som følge af forkert brug af produktet eller manglende overholdelse af reglerne for sikkerhed og vedligeholdelse beskrevet i brugervejledningen og vaskeanvisningerne på etiketterne. Garantien omfatter heller ikke dele, som slides ved normal og daglig brug.

Bemærk:

For at opnå den største sikkerhed og service for din nye JANÉ er det meget vigtigt, at du udfylder registreringskortet, som du finder på www.jane.es

Ved at registrere produktet kan du holde dig informeret om udviklingen og vedligeholdelsen af dit produkt. Hvis du ønsker det, kan vi også informere dig om nye modeller eller andre nyheder, som vi mener kan have din interesse.



SPIS TREŚCI

Uwagi	108
POŁĄCZENIA	110
1_ MONTAŻ I DEMONTAŻ KÓŁ	110
2_ SKŁADANIE I ROZKŁADANIE	110
3_ SYSTEM PRO-FIX	110
4.1_ MOCOWANIE I ZDEJMOWANIE GÓRNEGO SIEDZENIA	111
4.2_ MOCOWANIE I ZDEJMOWANIE DOLNEGO SIEDZENIA	111
5.1_ REGULACJA KĄTA NACHYLENIA GÓRNEGO SIEDZENIA	111
5.2_ REGULACJA KĄTA NACHYLENIA DOLNEGO SIEDZENIA	111
6_ STOSOWANIE ZABEZPIECZENIA GÓRNEGO SIEDZENIA	111
7_ MOCOWANIE DASZKÓW	112
8_ REGULACJA POŁOŻENIA RĄCZKI	112
9_ PAS BEZPIECZEŃSTWA	112
10_ REGULACJA PODNÓŻKA	112
11_ STOSOWANIE HAMULCA POSTOJOWEGO	112
12_ ŚRODKOWA OSŁONA	113
13_ BLOKADA PRZEDNICH KÓŁ	113
14_ UTRZYMANIE	113
15_ OSŁONA PRZECIWDESZCZOWA	113

OSTRZEŻENIE

WAŻNE - Instrukcję należy zachować do późniejszego wglądu.

OSTRZEŻENIE: Dziecka nigdy nie należy pozostawiać bez nadzoru.

OSTRZEŻENIE: Przed użyciem należy się upewnić, czy wszystkie mechanizmy blokujące zostały prawidłowo zamknięte.

OSTRZEŻENIE: Podczas składania i rozkładania wózka dziecko powinno znajdować się w bezpiecznej odległości.

OSTRZEŻENIE: Niniejszy produkt nie jest zabawką.

OSTRZEŻENIE: Siedzisko nie jest przeznaczone dla dzieci poniżej 6 miesięcy życia.

OSTRZEŻENIE: Zawsze należy stosować system mocujący.

OSTRZEŻENIE: Przed użyciem należy się upewnić, czy

wszystkie mechanizmy mocujące gondolę, siedzisko lub fotelik samochodowy zostały prawidłowo zapięte.

OSTRZEŻENIE: Niniejszy produkt nie jest przeznaczony do biegania lub jazdy na rolkach.

Niniejszy wózek jest przeznaczony dla dzieci od 6 miesięcy życia o wadze do 15 kg.

Stosowanie wózka dla dzieci poniżej 6 miesięcy życia jest dozwolone wyłącznie z akcesoriami zatwierdzonymi przez JANÉ.

Przed umieszczeniem dziecka w wózku lub jego wyciągnięciem, należy włączyć hamulec postojowy.

Jakikolwiek ciężar zawieszony na rączce i/lub z tyłu oparcia i/lub z boku wózka wpływa na jego stabilność.



Niniejszy wózek jest przeznaczony wyłącznie dla jednego lub dwojga dzieci. Nie powinien być stosowany przez więcej niż dwoje dzieci jednocześnie. Nie stosować akcesoriów niezatwierdzonych przez JANÉ.

W przypadku fotelików samochodowych stosowanych wraz ze stelażem, niniejszy wózek nie zastępuje łóżeczka lub łóżka. Jeżeli dziecko chce spać, należy ułożyć je w odpowiedniej gondoli, łóżeczku lub łóżku.

Nie należy stosować części zamiennych niezatwierdzonych przez JANÉ, S.A.

Maksymalny dozwolony ciężar kosza na przedmioty nie może przekraczać ciężaru wskazanego na koszu (4 kg).

POŁĄCZENIA

- | | |
|---------------------------|--------------------------------|
| 1- Siedzenie | 5- Siedzenie + Matrix Light |
| 2- Matrix Light | 6- Matrix Light + Matrix Light |
| 3- Rebel Pro | 7- Rebel Pro + Siedzenie |
| 4- Siedzenie + siedzenie. | 8- Rebel Pro + Rebel Pro |

1.- MONTAŻ I DEMONTAŻ KÓŁ

Przed pierwszym użyciem wózka TWONE konieczne jest zamontowanie kół tylnych. Aby zamontować koła, należy wcisnąć środkowy przycisk koła i wprowadzić jego oś do gniazda koła tylnego, po czym docisnąć tak, aby koło zostało dobrze zamocowane. **1**

Aby zdemontować koła, należy wcisnąć środkowy przycisk, po czym wyciągnąć koło z gniazda. **2**

2.- SKŁADANIE I ROZKŁADANIE

Aby rozłożyć wózek TWONE, ustawić kąt nachylenia rączki naciskając boczne przyciski i obracając rączkę do pełnego wyprostowania. **3**

Następnie odpiąć gumowe zapięcie i przytrzymując wózek za rączkę unieść ją do góry. **4** Zakończyć rozkładanie w momencie, kiedy rączka zostanie zablokowana (potwierdzi to charakterystyczny dźwięk zablokowania). **5** Gumowe zapięcie może zostać przypięte na swoim miejscu, kiedy nie będzie używane.

Aby złożyć wózek TWONE w optymalny sposób:

Zdjąć nosidełka z wózka. Należy wyjąć z torby wszelkie przedmioty, które mogłyby utrudniać składanie wózka oraz zwolnić blokadę układu kierowniczego przednich kół. **13**

Następnie nacisnąć prawy przycisk i przesunąć obydwie boczne zapadki w górę. Po zwolnieniu przycisku, cały czas przytrzymując zapadki w górnej pozycji złożyć rączkę na płasko.

6 Złożyć razem pręty do całkowitego złożenia wózka i na koniec obrócić rączkę. Przytrzymać stelaż złożony i spiąć całość gumowym zapięciem. **7**

Można również złożyć wózek z górnym siedzeniem zamocowanym przodem do kierunku jazdy. W tym przypadku, odchylić oparcie do tyłu i wykonać powyższe instrukcje.

Złożenie wózka z zamocowanym dolnym siedzeniem jest niemożliwe.

UWAGA: Podczas składania i rozkładania wózka dziecko powinno znajdować się w bezpiecznej odległości. W przeciwnym razie istnieje ryzyko obrażeń ciętych, przysięceń itp.

3.- SYSTEM PRO-FIX

Podwozie wózka zostało wyposażone w system PRO-FIX, który umożliwia montaż następujących gondoli-fotelików samochodowych: Rebel i Matrix Light. **8**



System PRO-FIX zapewnia ich łatwe i bezpieczne mocowanie i zdejmowanie z podwozia wózka. Aby zapoznać się ze sposobem montażu i demontażu akcesoriów, należy uważnie zapoznać się z instrukcjami obsługi każdego z nich.

4.1 - MOCOWANIE I ZDEJMOWANIE SIEDZENIA

System pro-fix umożliwia doskonale zamocowanie siedzenia TWONE na stelażu wózka. Siedzenie jest dwustronne, dlatego może zostać zamocowane przodem do osoby prowadzącej wózek (do wożenia młodszych dzieci), lub przodem do kierunku jazdy (dla starszych dzieci).

Należy upewnić się, czy siedzenie zostało dobrze przymocowane do stelaża lekko pociągając za nie do góry. **8 - 8a**
W celu odłączenia siedzenia unieść do góry równocześnie obydwie zapadki blokady znajdujące się po obydwóch stronach siedzenia. **9**

4.2 - MOCOWANIE I ZDEJMOWANIE DOLNEGO SIEDZENIA

To siedzenie zostało zaprojektowane do wożenia dziecka starszego niż dziecko wożone w górnym siedzeniu, dlatego zawsze jest mocowane przodem do kierunku jazdy. **10**
Należy upewnić się, czy siedzenie zostało dobrze przymocowane do stelaża lekko pociągając za nie do góry. Aby je odciągnąć, należy równocześnie nacisnąć przyciski znajdujące się po bokach siedzenia. **10a**

5.1 - REGULACJA KĄTA NACHYLENIA GÓRNEGO SIEDZENIA

Aby zawsze zapewnić dziecku maksymalną wygodę, siedzenie zostało wyposażone w różne pozycje odchylenia. Nacisnąc przycisk znajdujący się w górnej części z tyłu oparcia i ustawić kąt nachylenia oparcia w jednej z 3 pozycji. **11** Pozycja „P” nie nadaje się do spaceru. **11a**

5.2 - REGULACJA KĄTA NACHYLENIA DOLNEGO SIEDZENIA

Nacisnąc przyciski znajdujące się po bokach siedzenia i ustawić kąt nachylenia oparcia w jednej z 2 pozycji. **12**
Aby ustawić oparcie w 3-ciej, dodatkowej pozycji, odpiąć boczne zamki błyskawiczne. **12a**

6.- PORĘCZ ZABEZPIECZAJĄCA

Podłokietnik pełniący rolę barierki bezpieczeństwa został zaprojektowany do zamontowania w otworach znajdujących się w siedzeniu. W razie potrzeby jedna strona podłokietnika może zostać zwolniona poprzez naciśnięcie jednego z bocznych przycisków, a podłokietnik będzie zawieszony przegubowo na drugim końcu. **13 -13a**

UWAGA: Dziecko powinno przebywać daleko od ruchomych części, kiedy posługują się nimi odpowiedzialna osoba dorosła. Pojawienie się miejsc przecięcia, ściśnięcia oraz przytrzaśnięcia jest nieuniknione podczas w/w czynności.

7.- MOCOWANIE DASZKÓW

Aby zamocować daszek w ramie siedzenia, włożyć go do odpowiednich otworów mieszczących się na środku wózka. Przypiąć daszek do ramy za pomocą znajdującego się w nim zamka błyskawicznego. **14** Wykonać powyższe czynności w odwrotnej kolejności w celu odpięcia daszka.

Po założeniu daszka można ustawić jego pozycję dopasowując kąta ugięcia prętów daszka do kąta nachylenia oparcia.

Aby założyć daszek na dolne siedzenie, należy go zamocować w otworach znajdujących się nad bocznymi przyciskami. Ten daszek jest również składany.

8.- REGULACJA RĄCZKI

Rączkę można ustawić w 7 różnych pozycjach. W tym celu należy wcisnąć obydwa przyciski rączki jednocześnie. **15**

9.- SZELKI BEZPIECZEŃSTWA

Wózek został wyposażony w szelki zabezpieczające, aby Twoje dziecko było bezpieczne w każdym momencie. Dziecko przewożone w wózek zawsze powinno mieć zapięte szelki bezpieczeństwa. **19**

10.- REGULACJA PODNÓŻKA

Podnózek może zostać ustawiony w 5 pozycjach. Nacisnąć równocześnie obydwa przyciski znajdujące się u dołu siedzenia w celu obrócenia podnóżka w dół.

Aby obrócić podnózek w górę, nie trzeba naciskać przycisków, wystarczy za niego pociągnąć. **16**

11.- HAMULEC POSTOJOWY

HAMOWANIE: Opuść dźwigenkę hamulca w dół. **18**

ZWOLNIENIE HAMULCA: Podnieś dźwigenkę hamulca do góry. **18a**

UWAGA: Po wciśnięciu hamulca należy upewnić się, czy wózek został prawidłowo zahamowany. Możliwe, że konieczne będzie lekkie potoczenie wózka po to, by hamulec optymalnie zaskoczył.

12.- ŚRODKOWA OSŁONA

Środkowa osłona to ruchoma barierka ułatwiająca posadzenie dziecka na dolnym siedzisku. Po zdjęciu głównego siedziska otworzyć osłonę przesuwając w dół przycisk znajdujący się w dolnej, bocznej części wózka i odsunąć osłonę na zewnątrz.

21-21a



Aby ponownie zablokować osłonę, ustawić barierkę w pierwotnej pozycji do momentu, kiedy usłyszymy charakterystyczny dźwięk zatrzaśnięcia. **22**

UWAGA: Upewnić się, czy osłona była prawidłowo zablokowana w czasie używania artykułu, by zapobiec sytuacji, w której źle zamknięta barierka mogłaby mieć negatywny wpływ na konstrukcję wózka lub na bezpieczeństwo dziecka. Upewnić się, by dziecko nie miało dostępu do ruchomych części barierki podczas jej blokowania.

UWAGA: Dziecko powinno przebywać daleko od ruchomych części, kiedy posługują się nimi odpowiedzialna osoba dorosła. Pojawienie się miejsc przecięcia, ściśnięcia oraz przytrzaśnień jest nieuniknione podczas w/w czynności.

OSTRZEŻENIE: Przed posadzeniem dziecka w wózku lub jego wyciągnięciem, należy włączyć hamulec postojowy wózka.

13.- BLOKADA PRZEDNICH KÓŁ

Wózek został wyposażony w przednie skrętne koła z układem kierowniczym oraz możliwością zablokowania w/w układu. Aby zablokować koła, wcisnąć jedną z dźwigierek znajdujących się za prowadnicami przednich kół. **17**
Aby odblokować koła, zwolnić dźwigienną.

14.- KONSERWACJA

Tapicerki nie należy wystawiać na zbyt długie działanie promieni słonecznych.

Wszystkie plastikowe części należy myć letnią wodą z neutralnym mydłem, po czym dokładnie wysuszyć.

Aby wyprać tapicerkę, można ją ściągnąć.

Regularnie sprawdzać hamulce, zamocowania i paski, które mogą zostać uszkodzone podczas używania.

Ruchome części i mechanizmy wózka należy regularnie naoliwiać, spryskując je sprayem na bazie silikonów. Nie należy stosować olejów ani smarów.

W celu zapewnienia bezpieczeństwa i utrzymania produktu w odpowiednim stanie, należy go poddawać okresowym przeglądom w dowolnym warsztacie JANÉ.

15.- OSŁONA PRZECIWDESZCZOWA

Zakładanie osłony przeciwdeszczowej na wózek TWO-NE jest bardzo proste. Wystarczy przykryć nią siedzisko i przymocować zaczepy do podwozia wózka. W osłonie przeciwdeszczowej znajduje się małe okienko, które można otworzyć, podwinąć i zamocować przy pomocy rzepów, aby dziecko miało możliwość oglądania otoczenia. **20**

INFORMACJA GWARANCYJNA

Niniejszy produkt objęty jest gwarancją zgodnie z ustawą 23/2003 z 10 lipca 2003 roku. Prosimy o zachowanie dowodu zakupu, gdyż w razie jakichkolwiek reklamacji konieczne jest jego przedstawienie w miejscu zakupu produktu.

Gwarancja nie obejmuje wad lub uszkodzeń powstałych w wyniku nieodpowiedniego użytkowania artykułu lub niestosowania się do zasad bezpieczeństwa i konserwacji, opisanych w niniejszej instrukcji obsługi oraz na etykietach dotyczących prania. Gwarancja nie obejmuje również części podlegających normalnemu zużyciu, związanemu z codzienną eksploatacją.

Pod żadnym pozorem nie należy odrywać tabliczki z numerem podwozia modelu, ponieważ zawiera ona ważne informacje.

Uwaga:

Aby zapewnić optymalne bezpieczeństwo i uzyskać więcej informacji dotyczących Państwa nowego produktu JANÉ, prosimy o wypełnienie formularza rejestracyjnego znajdującego się na stronie **www.jane.es**

Po rejestracji będą Państwo mogli śledzić nowości związane z Państwa produktem oraz, w razie konieczności, zapoznać się z instrukcją jego konserwacji. Ponadto, za Państwa zgodą, będziemy mogli informować Państwa o nowych modelach i innych nowościach, które mogłyby Państwa zainteresować.

KAZALO

Opozorila	116
NAMESTITEV IN ODSTRANITEV KOLES	118
1_ ZLAGANJE IN RAZTEGOVANJE	118
2_ ZLAGANJE IN RAZTEGOVANJE	118
3_ NAMESTITEV IN ODSTRANITEV ZGORNJE KOŠARICE	118
4.1_ NAMESTITEV IN ODSTRANITEV SPODNJE KOŠARICE	119
4.2_ NASTAVITEV NAKLONA ZGORNJE KOŠARICE	119
5.1_ NASTAVITEV NAKLONA SPODNJE KOŠARICE	119
5.2_ UPORABA VARNOSTNEGA LOKA ZGORNJE	119
6_ KOŠARICE	119
7_ UPORABA STREHIC	120
8_ NASTAVITEV KRMILA	120
9_ VARNOSTNI PAS	120
10_ NASTAVITEV POČIVALA ZA NOGE	120
11_ UPORABA PARKIRNE ZAVORE	120
12_ OSREDNJI VARNOSTNI LOK	121
13_ BLOKADA PREDNJIH KOLES	121
14_ VZDRŽEVANJE	121
15_ KOMPLET ZA DEŽ	121

OPOZORILO

POMEMBNO – Hranite ta navodila za nadaljnjo uporabo.

OPOZORILO: Nikoli ne puščajte otroka brez nadzora.

OPOZORILO: Pred uporabo se prepričajte se, da so vsi zapiralni sistemi spojeni.

OPOZORILO: V izogib poškodbam, se prepričajte, da je otrok oddaljen od izdelka med njegovim sestavljanjem in zlaganjem.

OPOZORILO: Ne dovolite, da se otrok igra s tem izdelkom.

OPOZORILO: Ta sedež ni primeren za otroke mlajše od 6. mesecev.

OPOZORILO: Vedno uporabljajte sistem za zadrževanje.

OPOZORILO: Pred uporabo se prepričajte, da so vsi sistemi za pripenjanje košare, sedeža in lupinice pravilno nameščeni.

OPOZORILO: Ta izdelek ni primeren za tek ali kotalkanje.

Ta voziček je namenjen otrokom od 6. mesecev dalje in do 15 kg.

Primeren za otroke, mlajše od 6. mesecev, izključno ob uporabi pripomočkov, ki so odobreni s strani podjetja JANÉ.

Sistem za parkiranje morate aktivirati med nameščanjem in odstranjevanjem otrok iz vozička.

Katerokoli breme, nameščeno na krmilo in/ali na zadnji del naslona in/ali na stranske dele vozička, vpliva na njegovo stabilnost.



To vozilo je bilo zasnovano za enega ali dva otroka, ne uporabljajte ga z več otroci hkrati. Ne smejo se uporabljati pripomočki, ki niso odobreni s strani podjetja JANÉ.

Lupinice s podvozjem ne nadomeščajo otroške posteljice ali postelje. Če otrok potrebuje spanje, ga je potrebno položiti v zato primerno košaro, otroško posteljico ali posteljo.

Nikoli ne uporabljajte rezervnih delov, ki niso odobreni s strani podjetja JANÉ, S.A.

Največja dovoljena teža, ki jo lahko polagamo v košarico za shranjevanje predmetov, ne sme presegati teže, ki je navedena na njej (4kg).

MOŽNOSTI

- | | |
|-------------------------|--------------------------------|
| 1- Košarica | 5- Košarica + Matrix Light |
| 2- Matrix Light | 6- Matrix Light + Matrix Light |
| 3- Rebel Pro | 7- Rebel Pro + Košarica |
| 4- Košarica + košarica. | 8- Rebel Pro + Rebel Pro |

1.- NAMESTITEV IN ODSTRANJEVANJE KOLES

Pred prvo uporabo sedežka TWONE je potrebno namestiti zadnja kolesa. Za namestitev koles pritisnite sredinski gumb kolesa in vstavite os v kolo. Nato peljite voziček, dokler ne začutite, da se je kolo dobro namestilo. **1**

Če želite kolesa odstraniti, pritisnite na sredinski gumb in jih snemite. **2**

2.- ZLAGANJE IN RAZTEGOVANJE

Da bi raztegnili vaš TWONE, s pritiskom na stranska gumba nastavite nagib krmila ter obračajte, dokler se ta ne naravna. **3**

Nato sprostite elastično gumijasto zapiralo in medtem ko držite voziček za krmilo ga dvignite. **4** Nadaljujte z raztegovanjem, dokler ne zaskoči in zaslišite "klik". **5** Ko gumijastega zapirala ne uporabljate, ga lahko spravite v za to namenjeno mesto.

Zlaganje vašega TWONE na najbolj optimalen način:

Odstranite košarico iz vozička. Iz košare odstranite vse predmete, ki bi lahko ovirali zlaganje vozička in sprostite blokado smeri sprednjih koles. **13**

Nato pritisnite desni gumb in povlecite stranska sprožila navzgor. Ko sprostite podvožje, brez da bi pri tem spustili sprožila, potisnite krmilo k tlom. **6** Združite noge za dokončanje zlaganja in obrnite krmilo. Ko je podvožje zloženo, uporabite elastično gumijasto zapiralo. **7**

Prav tako je mogoče zložiti voziček z zgornjo košarico nameščeno v smeri vožnje. V takšnem primeru, nagnite naslon nazaj in nadaljujte z istimi koraki.

Zlaganje vozička z nameščeno zunanjo košarico ni možno.

OPOZORILO: Nujno se prepričajte, da med zlaganjem in raztegovanjem vozička otrok ne pride v njegovo bližino. Pazite tudi, da se med zlaganjem in raztegovanjem ne priščipnete ali urežete, oz.

3.- SISTEM PRO-FIX

Podvožje vašega vozička vključuje sistem PRO-FIX, s pomočjo katerega lahko namestite naslednje varnostne elemente za avto: Matrix Light in Rebel. **8** Sistem PRO-FIX olajša združevanje in odstranjevanje teh dodatkov na podvožje hitreje, enostavneje in varneje, tako da ostanejo pripeti na podvožje. Če želite to narediti, natančno upoštevajte navodila za nameščanje teh dodatkov.



4.1 - NAMESTITEV IN ODSTRANITEV KOŠARICE

Sistem pro-fix omogoča popolno namestitvev košarice TWONE na podvozje. Ker se košarica lahko obrne, jo lahko namestite tako, da otrok gleda proti vam, ko je manjši ali proti naprej, ko je že večji.

Prepričajte se, da je košarica dobro pritrjena na ogrodje tako, da jo rahlo dvignete navzgor. **8 - 8a**

Za odstranitev košarice, potegnite navzgor vzvoda za sprostitev, ki sta nameščena na obeh straneh košarice. **9**

4.2 - NAMESTITEV IN ODSTRANITEV SPODNJE KOŠARICE

V nasprotju z zgornjo košarico, je spodnja namenjena večjemu otroku, zato je njen položaj vedno v smeri vožnje. **10**

Prepričajte se, da je košarica dobro pritrjena na ogrodje tako, da jo rahlo dvignete navzgor.

Za odstranitev košarice istočasno potegnite obe ročici, ki se nahajata na njenih stranskih delih. **10a**

5.1 - NASTAVITEV NAKLONA NASLONA ZGORNJE KOŠARICE

Z namenom, da bi bilo vašemu otroku čimbolj udobno, košarica razpolaga s sistemom nagibanja naslona. Potegnite ročico, ki se nahaja na zunanji strani zgornjega dela naslona in nastavite nagib na enega izmed 3 možnih položajev. **11**
Položaj "P" ni primeren za vožnjo. **11a**

5.2 - NASTAVITEV NAKLONA NASLONA SPODNJE KOŠARICE

Pritisnite gumba, ki se nahajata na stranskih delih košarice in nastavite naklon na enega izmed 2 možnih položajev. **12**
Za dodaten 3. položaj, odprite stranske zadrge. **12a**

6.- UPORABA VARNOSTNEGA LOKA

Varnostni lok je narejen tako, da ga vstavimo v zato namenjeni odprtini. Varovalo sprostite s pritiskom na stranska gumba. Če želite, lahko sprostite lok le na eni strani, drugi del pa ostane pritrjen. **13-13a**

OPOZORILO: Otroka čuvajte zunaj dosega gibljivih delov, kadar jih upravlja odgovorna odrasla oseba. Medtem se lahko pojavijo odrezani ali stisnjeni deli in različne poškodbe.

7.- UPORABA STREHICE

Da bi pripeli strehico na okvir košarice, jo potegnite navzgor do osrednjega dela. Da bi združili strehico z okvirjem, zaprite zadrgo, ki se nahaja na njej. **14** Za odstranitev, ponovite postopek v obratnem vrstnem redu.

Ko je strehica že nameščena, lahko prilagodite njen položaj tako, da pomikate lok glede na naklon naslona.

Strehico za spodnjo košarico vstavite v odprtine, ki se nahajajo nad stranskimi gumbi. Je upogljiva.

8.- PRILAGODITEV KRMILA

Krmilo se lahko nastavi na sedem različnih položajev. Pri tem morate hkrati pritisniti gumba, ki se nahajata na obeh straneh krmila. **15**

9.- UPORABA VARNOSTNEGA PASU

Voziček ima na voljo varnostni pas, ki otroku ves čas zagotavlja varnost. Kadar uporabljate voziček, pas vedno namestite tako, da se otroku prilaga. **19**

10.- NASTAVITEV POČIVALA ZA NOGE

Počivalo za noge lahko nastavite v 5 položajev. Istočasno pritisnite oba gumba, ki sta nameščena na notranji strani košarice in počivalo obrnite navzdol.

Da bi počivalo za noge premaknili navzgor, ga le enostavno potisnite in vam ni potrebno pritisniti gumba. **16**

11.- UPORABA PARKIRNE ZAVORE

ZAVIRANJE: Vzvod potisnite navzdol. **18**

SPROSTITEV ZAVORE: Vzvod povlecite navzgor. **18a**

OPOZORILO: Ko ste aktivirali zavore, se prepričajte, da je otroški voziček pravilno ustavljen. Morda je potrebno otroški voziček voziti počasi, da se zavora ustrezno pritrdi.

12.- OSREDNJI VARNOSTNI LOK

Osrednji varnostni lok je premični lok, ki omogoča lažje namestitev otroka v spodnjo lupinico. Potem ko ste odstranili glavno lupinico, sprostite varnostni lok tako, da potisnete gumb, ki se nahaja na spodnjem stranskem delu in obrnite lok navzven. **21-21a**



Da bi ponovno zaprli varnostni lok, ga obrnite na prvotni položaj dokler ne zaslišite "klik". **22**

OPOZORILO: Prepričajte se, da je med uporabo izdelka lok pravilno zaprt, da ne bi prišlo do poškodb strukture vozička, kar bi lahko ogrozilo varnost otroka. Ob zapiranju loka preprečite, da so premični deli dostopni otroku.

OPOZORILO: Otroka čuvajte zunaj dosega gibljivih delov, kadar jih upravlja odgovorna odrasla oseba. Medtem se lahko pojavijo odrezani ali stisnjeni deli in različne poškodbe.

OPOZORILO! Preden v voziček namestite otroka oz. ga vzamete ven, preverite če deluje parkirna zavora vozička.

13.- BLOKADA PREDNIH KOLES

12.- BLOKADA PREDNIH KOLES

Vaš voziček ima vrtljivi prednji kolesi, z možnostjo blokade smeri.

Da bi ju blokirali, pritisnite gumb, ki je nameščen na zadnji strani vsakega sprednjega nosilca za kolo. **17**

Da bi sprostili smer, pritisnite gumb v obratni smeri.

14.- VZDRŽEVANJE

Prevleke ne izpostavljajte soncu dlje časa.

Za čiščenje plastičnih delov uporabite blag detergent in mlačno vodo, potem pa vse sestavne dele dodobra posušite. Prevleko lahko odstranite in operete.

Redno preverjajte zavore, varnostne pasove in pritrditve, ki so se morda obrabile.

Redno namažite gibljive dele in mehanizme z razpršilcem na silikonski osnovi. Ne uporabljajte olja ali masti.

Tako za vašo varnost, kot tudi za dobro ohranjanje tega izdelka je pomembno, da ga redno date v pregled v katerokoli izmed naših delavnic.

15.- ZAŠČITA PRED DEŽJEM

Nameščanje zaščite pred dežjem za voziček TWONE je preprosto. Košarico samo pokrijete in pripnete sponke na podvozje, da jo držijo. Dežna zaščita ima odprtino s pokrovom, ki ga lahko zvijete in pritrdite, tako da lahko otrok svobodno raziskuje okolico. **20**

INFORMACIJE O GARANCIJI

Ta izdelek ima garancijo v skladu z zakonom 23 / 2003 z dne 10. julij. Hranite račun, saj ga morate za uveljavljanje upravičenoosti reklamacije, obvezno predložiti v trgovini, kjer ste izdelek kupili.

V to garancijo niso vključene tiste poškodbe ali napake, ki nastanejo zaradi neprimerne uporabe izdelka ali zaradi neizpolnjevanja varnostnih predpisov in vzdrževanja, ki so opisani v navodilih in na etiketah z navodili za pranje. Prav tako ni vključena obraba izdelka, ki nastane zaradi vsakodnevne normalne uporabe.

Etiketa vsebuje številko podvozja vašega modela in druge pomembne informacije, zato v nobenem primeru se ne sme odtrgati.

Opozorilo:

Da bi dosegli maksimalno varnost in informacije o vašem novem izdelku JANÉ, je zelo pomembno, da izpolnite kartico o registraciji, ki jo najdete na spletni strani www.jane.es. Registracija vam bo omogočala, da se informirate o vsem kar je potrebno glede razvoja in vzdrževanja izdelka. V kolikor to želite, vas bomo obveščali o novih modelih in drugih novicah za katere mislimo, da so za vas lahko koristne.



OBSAH

Upozornenia	124
KOMBINÁCIE	126
1_ NAMONTOVANIE A ODMONTOVANIE KOLIES	126
2_ SKLADANIE A ROZKLADANIE	126
3_ SYSTÉM PRO-FIX	126
4.1_ PRIPEVNIENIE A VYBERANIE HORNEJ SEDAČKY	127
4.2_ PRIPEVNIENIE A VYBERANIE SPODNEJ SEDAČKY	127
5.1_ NASTAVENIE UHLA SKLONU HORNEJ SEDAČKY	127
5.2_ NASTAVENIE UHLA SKLONU SPODNEJ SEDAČKY	127
6_ POUŽÍVANIE BEZPEČNOSTNÉHO CHRÁNIČA V HORNEJ SEDAČKE	127
7_ POUŽITIE STRIEŠOK	128
8_ NASTAVENIE RUKOVÄTE	128
9_ BEZPEČNOSTNÝ PÁS	128
10_ NASTAVENIE OPIERKY NA NOHY	128
11_ POUŽÍVANIE PARKOVACEJ BRZDY	128
12_ STREDOVÝ CHRÁNIČ	129
13_ BLOKOVANIE ZADNÝCH KOLIES	129
14_ ÚDRŽBA	129
15_ PRŠIPLÁŠŤOVÁ SÚPRAVA	129

UPOZORNENIE

DÔLEŽITÉ – tieto pokyny si odložte pre prípad potreby v budúcnosti

UPOZORNENIE: Nikdy nenechávajte dieťa bez dozoru.

UPOZORNENIE: Pred použitím skontrolujte, či sú zapnuté všetky uzatváracie mechanizmy.

UPOZORNENIE: S cieľom zabrániť poraneniám sa počas skladania a rozkladanie ubezpečte, či je dieťa v dostatočnej vzdialenosti.

UPOZORNENIE: Nedovoľte dieťaťu hrať sa s produktom.

UPOZORNENIE: Táto sedačka nie je vhodná pre deti mladšie ako 6 mesiacov.

UPOZORNENIE: Vždy používajte príchytýny systém.

UPOZORNENIE: Pred použitím skontrolujte, či sú mechanizmy na prichytenie striedky, sedačky alebo sedadla kočíka správne zapojené.

UPOZORNENIE: Tento produkt nie je vhodný na beh ani korčuľovanie.

Tento kočík je určený pre deti od 6 mesiacov po dosiahnutie hmotnosti 15 kg.

Pre deti mladšie ako 6 mesiacov ho možno použiť výhradne s doplnkami schválenými spoločnosťou JANÉ.

Zastavovací mechanizmus sa využíva pri vkladaní a vyberaní detí z kočíka.

Akýkoľvek náklad pripevnený o rukoväť a/alebo zadnú časť operadla a/alebo bokov kočíka môže negatívne ovplyvniť jeho stabilitu.



Tento kočík je navrhnutý len pre jedno alebo dve deti, nevozte v ňom naraz viac ako dve deti. Nepoužívajte príslušenstvo, ktoré neschválila spoločnosť JANÉ.

Pri autosedačkách, ktoré sa používajú aj s kostrou, tento kočík nenahrádza posteľ ani kolísku. Ak dieťa potrebuje spať, treba ho uložiť do primeranej hojdačky, postieľky alebo kolísky. Nikdy nepoužívajte náhradné diely, ktoré neschválila spoločnosť JANÉ.

Maximálna hmotnosť vecí uložených v košíku pod kočíkom nesmie nikdy presiahnuť hmotnosť uvedenú na košíku (4 kg).

KOMBINÁCIE

- | | |
|-----------------------|--------------------------------|
| 1 - Sedačka | 5- Sedačka + Matrix Light |
| 2- Matrix Light | 6- Matrix Light + Matrix Light |
| 3- Rebel Pro | 7- Rebel Pro + sedačka |
| 4- Sedačka + sedačka. | 8- Rebel Pro + Rebel Pro |

1.- MONTÁŽ A ODMONTOVANIE KOLIESOK

Pred prvým použitím buginy TWONE na ňu treba nasadiť zadné kolieska. Na nasadenie koliesok stlačte stredové tlačidlo na koliesku a nasuňte ho na os zadnej tyče na kolieska, kým pevne nezapadne. **1**

Ak ich potrebujete odmontovať, stlačte stredové tlačidlo a kolieska vytiahnite. **2**

2.- SKLADANIE A ROZKLADANIE

Na rozloženie kočíka TWONE nastavte sklon rukoväte stlačením bočných tlačidiel a jej vystieraním, kým sa nevyrovná. **3**

Následne uvoľnite uzáver z elastickej gumy a držiac kočík za rukoväť, ho ťahajte nahor. **4** Rozkladanie je hotové, keď sa kočík zablokuje a ozve sa cvaknutie. **5** Ak gumený uzáver práve nepoužívate, môžete ho odložiť na svoje miesto.

Najoptimálnejšie skladanie kočíka TWONE:

Z kočíka vyberte sedačky. Z košíka vyberte všetky predmety, ktoré by pri skladaní mohli zavádzať, a uvoľnite blokovanie smeru predných kolies. **13**

Následne stlačte tlačidlo na pravej strane a dva bočné kohútiky potiahnite nahor. Po uvoľnení a bez pustení kohútikov stlačte rukoväť k zemi. **6** Spojte kolieska až do úplného zloženia a sklopte rukoväť. Zloženú kostru zaistíte uzáverom z elastickej gumy. **7**

Kočik sa dá zložiť aj s hornou sedačkou namontovanou v smere jazdy. V tomto kroku sklopte operadlo dozadu a pokračujte podľa predchádzajúceho postupu.

Kočík nemožno zložiť s namontovanou spodnou sedačkou.

UPOZORNENIE: Je nevyhnutné zaistiť, aby dieťa nebolo počas skladania a rozkladania buginy v jej blízkosti. Počas týchto úkonov nevyhnutne dôjde k objaveniu ostrých hrán a bodov, ako aj k stlačeniu a priškripaniu.

3.- SYSTÉM PRO-FIX

Kostra buginy disponuje systémom PRO-FIX, ktorý slúži na pripojenie nasledovných bezpečnostných autosedačiek:

Rebel a Matrix Light. **8** Systém PRO-FIX uľahčuje nasunutie a vybratie tohto príslušenstva na kostru rýchlo, ľahko a bezpečne, a pripevní ich k rámu. Na ich pripevnenie sa pozorne riadte pokynmi pri jednotlivom príslušenstve.

4.1 - PRIPEVNIENIE A VYBERANIE HORNEJ SEDAČKY

Systém pro-fix umožňuje dokonale pripevniť sedačku TWONE ku kostre. Keďže sedačka je otočiteľná, môžete ju pripevniť smerom k sebe, keď je dieťa maličké, alebo otočiť dopredu podľa toho, ako rastie.

Lahkým potiahnutím nahor sa ubezpečte, či je sedačka pevne pripevnená ku kostre. **8 - 8a**

Na jej vybratie naraz potiahnite nahor páčky na odblokovanie, ktoré nájdete na bokoch sedačky. **9**

4.2 - PRIPEVNIENIE A VYBERANIE SPODNEJ SEDAČKY

Ide o sedačku určenú pre staršie deti než pre deti na hornej sedačke, preto bude vždy otočená v smere jazdy. **10**

Lahkým potiahnutím nahor sa ubezpečte, či je sedačka pevne pripevnená ku kostre.

Na jej vybratie naraz potiahnite kolíky umiestnené na bokoch sedačky. **10a**

5.1 - NASTAVENIE UHLA SKLONU OPERADLA HORNEJ SEDAČKY

S cieľom neustále poskytovať dieťaťu čo najväčšie pohodlie má sedačka systém na sklápanie. Stlačte páčku na hornej zadnej časti operadla a nastavte sklon do jednej z troch polôh. **11** Poloha "P" nie je určená na kočikovanie. **11a**

5.2 - NASTAVENIE UHLA SKLONU OPERADLA SPODNEJ SEDAČKY

Stlačte tlačidlá na bočných stranách sedačky a nastavte sklon do jednej z dvoch možných polôh. **12**

Na dodatočnú tretiu polohu treba rozopnúť bočné zipsy. **12a**

6.- POUŽITIE BEZPEČNOSTNEJ OPIERKY

Bezpečnostná opierka na ruky je vyrobená tak, aby zapadla do otvorov na vajíčku. Ak chcete, stlačením bočných tlačidiel môžete odopnúť len jednu stranu, a opierka zostane pripnutá na druhom konci. **13 - 13a**

UPOZORNENIE: Dieťa nesmie byť v blízkosti pohyblivých častí počas ich manipulácie zodpovednou dospelou osobou. Pri týchto činnostiach nevyhnutne vznikajú riziká porezania, stlačenia a zachytenia.

7.- POUŽITIE STRIEŠOK

Na pripojenie striešky do rámu sedačky ju zasuňte zhora do príslušných otvorov v stredovej časti. K rámu ju pripevnite aj prostredníctvom zipsu na strieške. **14** Pri jej snímaní postupujte v opačnom poradí.

Po nasadení striešky možno jej polohu meniť posúvaním výstužných obručí podľa sklonu operadla.

Striešku na spodnej kapote zasuňte do otvorov nad bočnými tlačidlami. Aj táto strieška je sklopná.

8.- NASTAVENIE RÚČKY

Rúčku možno nastaviť do 7 rozličných polôh. Zmeníte ich súčasným stlačením tlačidiel na oboch stranách rúčky. **15**

9.- BEZPEČNOSTNÝ PÁS

Na kočíku sú bezpečnostné popruhy, ktoré zaisťujú, aby bolo dieťa po celú dobu v bezpečí. Pri každom použití kočíka nastavte pás tak, aby dieťa držal, ale netlačil. **19**

10.- NASTAVENIE OPIERKY NA NOHY

Opierku na nohy možno nastaviť do 5 polôh. Naraz stlačte dva tlačidlá na spodnej časti sedačky a opierku môžete sklopiť. Na zdvihnutie netreba stláčať tlačidlá, stačí potiahnuť za opierku. **16**

11.- POUŽITIE PARKOVACEJ BRZDY

ZABRZDIŤ: Stlačte páčku smerom nadol. **18**

ODBRZDIŤ: Stlačte páčku smerom nahor. **18a**

UPOZORNENIE: Pri brzdení sa uistite, či zostal kočík správne zabrzdnený. Môže byť potrebné jemne otočiť kočíkom, aby brzda správne zapadla.

12.- STREDOVÝ CHRÁNIČ

Stredový chránič je pohyblivá tyč, ktorá umožňuje jednoduchšie usadiť dieťa do dolnej sedačky. Po vybratí hlavnej sedačky odopnite chránič stlačením tlačidla na spodnej bočnej časti, a chránič otočte smerom von. **21-21a** Na zapnutie chrániča otočte tyč do pôdovnej polohy, kým sa neozve cvaknutie. **22**



UPOZORNENIE: Počas použitia produktu skontrolujte, či je chránič poriadne zapnutý, aby neovplyvnil štruktúru kočíka ani bezpečnosť dieťaťa. Zabráňte tomu, aby sa pohyblivé časti, ktoré vidno pri zapnutí chrániča, dostali do dosahu dieťaťa.

UPOZORNENIE: Dieťa nesmie byť v blízkosti pohyblivých častí počas ich manipulácie zodpovednou dospelou osobou. Pri týchto činnostiach nevyhnutne vznikajú riziká porozania, stlačenia a zachytenia.

UPOZORNENIE: Pred vložením alebo vybratím dieťaťa skontrolujte, či ste stlačili brzdu.

13.- ZABLOKOVANIE PREDNÝCH KOLIESOK

Striešku vytiahnite medzi tyče rukoväte a boky operadla popod bočné opierky. Striešku pripevnite tým, že kotviaci mechanizmus zasuniete do vodiacej drážky na boku opierky, kým sa neozve cvaknutie. **17**

Po jej rozťahnutí možno polohu udržiavať posúvaním obručí v závislosti od sklonu operadla.

14.- ÚDRŽBA

Poťah nenechávajte dlhšiu dobu na slnku. Umelohmotné časti čistite vlažnou vodou a neutrálnym mydlom a potom ich dôkladne osušte. Odnímateľný poťah možno prať. Pravidelne kontrolujte brzdy, popruhy a upevnenia, ktoré by sa počas používania mohli poškodiť. Pohyblivé časti a mechanizmy pravidelne mažte sprejom na báze silikónu. Nepoužívajte olej ani mazadlo.

Na zachovanie bezpečnosti a udržanie dobrého stavu výrobku je dôležité nechať si ho pravidelne kontrolovať v našich oficiálnych servisoch.

15.- PRŠIPLÁŠŤ

Navlečenie pršiplášťa na TWONE je veľmi jednoduché, stačí prikryť sedačku a natiahnuť háčiky na kostru. Na pršiplášti je malé okienko, ktoré možno zrolovať a upevniť suchým zip-som, aby dieťa mohlo voľne sledovať okolie. **20**

INFORMÁCIE O ZÁRUKU

Na tento výrobok sa vzťahuje záruka podľa ustanovení zákona 23/2003 z 10. júla. Odložte si doklad o kúpe, jeho predloženie v obchode, kde ste si výrobok kúpili, je nevyhnutné na osvedčenie oprávnenia akejkoľvek reklamácie.

Záruka sa nevzťahuje na poškodenia alebo poruchy spôsobené neprimeraným používaním produktu alebo nedodržaním bezpečnostných a údržbových noriem uvedených v návode na použitie a na štítkoch s pracovnými znakmi, ani na opotrebovanie spôsobené bežným používaním a každodennou manipuláciou. Štítko s výrobným číslom modelu kostry v žiadnom prípade neodliepajte, obsahuje dôležité informácie.

Pozor:

Na zaistenie maximálnej bezpečnosti a starostlivosti o svoj nový výrobok od spoločnosti JANÉ je dôležité vyplniť registračnú kartu, ktorú nájdete na www.jane.es. Registrácia vám v prípade potreby umožní informovať sa o evolúcii a údržbe produktu. Zároveň vás vždy, keď si to budete priať, budeme informovať o nových modeloch alebo správach, ktoré by vás podľa nás mohli zaujímať.



OBSAH

Upozornění	132
KOMBINACE	134
1_ NASAZENÍ A SEJ MUTÍ KOL	134
2_ SLOŽENÍ A ROZLOŽENÍ KOČÁRKU	134
3_ UPÍNACÍ SYSTÉM PRO-FIX	134
4.1_ NASAZENÍ A VYJMUTÍ VRCHNÍHO LŮŽKA	135
4.2_ NASAZENÍ A VYJMUTÍ SPODNÍHO LŮŽKA	135
5.1_ SEŘÍZENÍ SKLONU VRCHNÍHO LŮŽKA	135
5.2_ SEŘÍZENÍ SKLONU SPODNÍHO LŮŽKA	135
6_ POUŽITÍ BEZPEČNOSTNÍ HRAZDIČKY	135
7_ POUŽITÍ STŘÍŠEK	136
8_ SEŘÍZENÍ MADLA	136
9_ BEZPEČNOSTNÍ PÁS	136
10_ NASTAVENÍ OPĚRKY NOHOU	136
11_ POUŽITÍ PARKOVACÍ BRZDY	136
12_ STŘEDOVÁ BEZPEČNOSTNÍ HRAZDIČKA	137
13_ ARETACE PŘEDNÍCH KOL	137
14_ ÚDRŽBA	137
15_ PLÁŠTĚNKA	137

UPOZORNĚNÍ

DŮLEŽITÉ – Uschovejte tento návod k obsluze pro pozdější nahlédnutí.

UPOZORNĚNÍ: nenechávejte nikdy dítě bez dozoru.

UPOZORNĚNÍ: před použitím se ujistěte, zda jsou všechny uzavírací prvky správně zajištěny.

UPOZORNĚNÍ: při skládání a rozkládání se ujistěte, zda se dítě nachází v bezpečné vzdálenosti od výrobku, aby nedošlo k poranění.

UPOZORNĚNÍ: nedovolte dítěti, aby si s výrobkem hrálo.

UPOZORNĚNÍ: tato sedačka není vhodná pro děti mladší 6 měsíců.

UPOZORNĚNÍ: používejte vždy dětský upínací systém.

UPOZORNĚNÍ: před použitím se ujistěte, zda jsou všechny upínací prvky lůžka, autosedačky či kočárku správně zapnuty.

UPOZORNĚNÍ: tento výrobek není vhodný k běhu ani jízdě na bruslích.

Tento výrobek je určen pro děti od 6 měsíců do hmotnosti 15 kg.

Určeno pro děti mladší 6 měsíců pouze s použitím příslušenství schváleného od JANÉ.

Při umístění nebo vyjmutí dítěte z kočárku je nutné aktivovat parkovací brzdu.

Libovolná zátěž zavěšená na madle a/nebo



na zadní části opěrky a/nebo na boční straně kočárku výrazně ovlivňuje jeho stabilitu.

Tento kočárek je určen pouze pro jedno nebo dvě děti, nelze do něj vkládat současně více než dvě děti.

Nesmí se používat příslušenství, která nejsou schválena JANÉ.

Autosedačky upevněné na podvozku nenahrazují kolébku ani postýlku. Pokud dítě potřebuje spát, uložte ho do vhodného lůžka, kolébky či postýlky.

Nikdy nepoužívejte náhradní díly, které nebyly schváleny výrobcem JANÉ, S.A.

Dbejte, aby zátěž vložená do nákupního košíku, nikdy nepřesahovala jeho maximální hmotnost (4 kg).

KOMBINACE

- | | |
|------------------|--------------------------------|
| 1- Lůžko | 5- Lůžko + Matrix Light |
| 2- Matrix Light | 6- Matrix Light + Matrix Light |
| 3- Rebel Pro | 7- Rebel Pro + lůžko |
| 4- Lůžko + lůžko | 8- Rebel Pro + Rebel Pro |

1.- MONTÁŽ A DEMONTÁŽ KOL

Před prvním použitím kočárku TWONE je potřeba namontovat zadní kola. Do otvorů v zadních držácích kol vložte kola, zatlačte na tlačítko uprostřed kola, čímž se usnadní vložení osy kolečka, poté zatlačte a pevně zacvakněte. **1** Při demontáži kol zatlačte na prostřední tlačítko a kolečko vytáhněte. **2**

2.-SLOŽENÍ A ROZLOŽENÍ

Kočárek TWONE se rozkládá tím způsobem, že nejdříve stisknete postranní tlačítka na madle určená k seřízení sklonu a madlo narovnáte. **3** Dále uvolníte pojistku z pružné gumy a madlo zdvihnete, aniž byste ho pouštěli z ruky. **4** Při dokončení rozložení kočárku dbejte, abyste zaslechli příslušné kliknutí. **5** Gumovou pojistku, kterou nepoužíváte, můžete zasunout na původní místo. TWONE je nejhodnější skládat následujícím způsobem:

Sejměte z kočárku sedačku. Vyjměte z nákupního košíku všechny předměty, které by mohly bránit složení kočárku, a uvolníte blokační pojistku předních kol. **13** Dále stiskněte tlačítko na pravé straně kočárku a posuňte nahoru obě postranní pojistky. Uvolněné pojistky přidržujte a zároveň sklápějte madlo k zemi. **6** Závěrem stočte kola a sklopte madlo. Dbejte, aby se složený podvozek nerozkládal. Za tím účelem použijte pojistku z pružné gumy. **7** Kočárek lze složit i tehdy, je-li vrchní lůžko upevněno po směru jízdy. V takovém případě sklopte zádovou opěrku směrem dozadu a dále postupujte podle výše uvedených kroků. Kočárek nelze sklopit s upevněným spodním lůžkem.

UPOZORNĚNÍ: Zajistěte, aby se během skládání a rozkládání kočárku dítě nacházelo v dostatečné vzdálenosti. Během těchto úkonů hrozí pořezání, stlačení a zachycení a tomuto riziku se nedá zamezit.

3.- SYSTÉM PRO-FIX

Podvozek Vašeho kočárku zahrnuje systém PRO-FIX, který je připravený k využití následujících bezpečnostních prvků v automobilu: Rebel a Matrix Light. **8** Systém PRO-FIX umožňuje rychlé, snadné a bezpečné připevnění a pevné ukotvení tohoto příslušenství k podvozku, taktéž i jeho vytažení z podvozku. Při těchto úkonech je nutno postupovat přesně dle návodu k tomuto příslušenství.



4.1 - NASAZENÍ A VYJMUTÍ LŮŽKA

System pro-fix umožňuje dokonalé upevnění lůžka TWO-NE na podvozek. Lůžko je otočné, a proto ho lze umístit po směru i proti směru jízdy. První poloha je vhodná pro starší děti a druhá pro novorozence, neboť umožňuje, aby leželi čelem k doprovázející osobě.

Ujistěte se, zda je lůžko správně zajištěno tak, že se pokusíte ho zlehka nadzvednout. **8 - 8a**
Chcete-li lůžko vyjmout, zatáhněte směrem vzhůru za jisticí páčky umístěné na obou bočních stranách. **9**

4.2 - NASAZENÍ A VYJMUTÍ SPODNÍHO LŮŽKA

Jedná se o lůžko určené pro dítě, které je staršího věku než dítě umístěné ve vrchním lůžku, a proto se nasazuje vždy po směru jízdy. **10**

Ujistěte se, zda je lůžko správně zajištěno tak, že se pokusíte ho zlehka nadzvednout.
Chcete-li lůžko vyjmout, zatáhněte směrem vzhůru za pojistky umístěné na obou bočních stranách. **10a**

5.1 - SEŘÍZENÍ SKLONU ZÁDOVÉ OPĚRKY VRCHNÍHO LŮŽKA

Zádová opěrka je polohovatelná za účelem zajištění maximálního pohodlí dítěte v každé chvíli. Sklon opěrky lze nastavit do tří volitelných poloh tak, aby úchytku umístěnou ve vrchní zadní části opěrky. **11** Poloha "P" není určena pro použití při jízdě. **11a**

5.2 - SEŘÍZENÍ SKLONU ZÁDOVÉ OPĚRKY SPODNÍHO LŮŽKA

Stiskněte tlačítka umístěná na bočních stranách lůžka a nastavte sklon zádové opěrky do jedné ze dvou možných poloh. **12**
Chcete-li seřadit sklon do třetí speciální polohy, musíte rozepnout boční zipy. **12a**

6.- POUŽITÍ BEZPEČNOSTNÍ HRAZDIČKY

Bezpečnostní hrazdička je navržena tak, aby dokonale zapadla do příslušného uložení v lehátku. V případě potřeby můžete hrazdičku na jedné straně uvolnit pouhým stisknutím postranních tlačítek, přičemž na druhé straně zůstane bezpečně zajištěna. **13 -13a**

UPOZORNĚNÍ: Pouze způsobilé dospělé osoby smějí manipulovat s pohyblivými částmi, které přitom musí být mimo dosah dítěte. Během těchto úkonů hrozí nebezpečí pořezání, stlačení, zachycení.

7.- POUŽITÍ STŘÍŠEK

Upevněte stříšku do rámu lůžka tak, že ji zasunete směrem shora dolů do příslušného uložení ve střední části. Spojte ji s rámem pomocí zipu, kterým je stříška vybavena. **14** Chcete-li stříšku odepnout, postupujte v opačném sledu.

Jakmile je stříška nasazena, můžete ji sklopit do požadované polohy tahem za oblouky podle sklonu zádové opěrky. Stříšku na spodní lůžko zasuňte do otvorů, které se nacházejí nad bočními tlačítky. Stříška je sklopná.

8.- NASTAVENÍ RUKOJETI

Rukojeť lze nastavit do 7 různých poloh. Stiskněte zároveň tlačítka po obou stranách rukojeti. **15**

9.- BEZPEČNOSTNÍ PÁS

Váš kočárek je vybaven bezpečnostními pásy, s jejichž pomocí bude dítě neustále zajištěno. Připoutejte dítě pásem pokaždé, když je posadíte do kočárku. **19**

10.- NASTAVENÍ OPĚRKY NOHOU

Opěrka nohou je nastavitelná do 5 poloh. Chcete-li ji posunout směrem dolů, stiskněte souběžně obě tlačítka umístěná na vnitřní straně lůžka. Chcete-li posunout opěrku směrem nahoru, není třeba tisknout tlačítka, stačí ji jen zdvihnout. **16**

11.- POUŽITÍ PARKOVACÍ BRZDY

ZABRZDIT: Stlačte páčku dolů. **18**
ODBRZDIT: Ztlačte páčku nahoru. **18a**

UPOZORNĚNÍ: Po sešlápnutí brzdy se ujistěte, zda je kočárek řádně zabrzděn. Lehce kočárkem popojeďte, čímž jej zcela zabrzdíte.

12.- STŘEDOVÁ BEZPEČNOSTNÍ HRAZDIČKA

Středová bezpečnostní hrazdička představuje pohyblivou tyč, která umožňuje snadněji umístit dítě do spodního lůžka. Po vyjmutí hlavního lůžka uvolněte hrazdičku tak, že posunete směrem dolů tlačítko umístěné ve spodní boční části podvozku a hrazdičku otočíte směrem ven. **21-21a**



Zpětně ji zajistíte tím způsobem, že ji vrátíte do původní polohy tak, abyste zaslechli příslušné zaklapnutí. **22**

UPOZORNĚNÍ: ujistěte se, zda je bezpečnostní hrazdička správně zajištěna po celou dobu použití výrobku, abyste nenarušili konstrukci kočárku ani neohrozili bezpečnost dítěte. Dbejte, aby žádná pohyblivá část, která vznikne zavřením hrazdičky, nebyla v dosahu dítěte.

UPOZORNĚNÍ: Pouze způsobilé dospělé osoby smějí manipulovat s pohyblivými částmi, které přitom musí být mimo dosah dítěte. Během těchto úkonů hrozí nebezpečí pořezání, stlačení, zachycení.

UPOZORNĚNÍ: dříve, než posadíte nebo vyjmete dítě z kočárku, se přesvědčte, zda je sepnuta parkovací brzda.

13.- ARETACE PŘEDNÍCH KOL

Kočárek je vybaven předními otočnými koly s možností aretace. Kola zablokujete tím způsobem, že stlačíte směrem dolů páčku umístěnou na rámu nad koly. **17**
Odblokování uvolníte tak, že páčku nadzdvihnete směrem nahoru.

14.- ÚDRŽBA

Potah nevystavujte dlouhodobě účinkům přímého slunečního záření.

Umělohmotné díly omývejte vlažnou vodou s mýdlem a potom je důkladně osušte.

Potah lze sejmout a vyprat.

Kontrolujte pravidelně brzdy, pásy a upevňovací díly, zda se následkem používání nepoškodily.

Pravidelně promazávejte pohyblivé části a mechanismy, používejte silikonový sprej. Nepoužívejte olej ani tuk.

Z hlediska bezpečnosti a dobrého stavu vašeho výrobku je důležité, abyste prováděli jeho pravidelnou kontrolu v síti našich servisních středisek.

15.- PLÁŠTĚNKA

Pláštěnku k Vašemu kočárku TWONE lze velmi snadno nasadit, musíte pouze překrýt sedačku a připevnit úchytky k podvozku. Pláštěnka má malé okénko, které lze srolovat a připevnit suchým zipem tak, aby dítě mohlo volně pozorovat okolí. **20**

INFORMACE O ZÁRUCE

Na tento výrobek se vztahuje záruka v souladu se zněním zákona 23/2003 z 10. července. Při reklamaci výrobku v prodejně, v níž jste ho zakoupili, je nutné předložit příjmový podnikní doklad za účelem prokázání platnosti záruky.

Záruka se nevztahuje na vady a poškození způsobené nesprávným použitím nebo nedodržením bezpečnostních předpisů či pokynů k údržbě uvedených v návodu k použití a na štítkách s pokyny k praní ani na díly opotřeбенé běžným každodenním použitím.

Štítek, na kterém je vyznačeno číslo podvozku vašeho modelu, se nesmí v žádném případě odstraňovat, protože obsahuje důležité informace.

Pozor:

K získání maximální bezpečnosti a péče o svůj nový výrobek JANÉ je velmi důležité, abyste vyplnili evidenční list, který naleznete na webové stránce **www.jane.es**

Evidenční list vám umožní se v případě potřeby informovat o vývoji a údržbě vašeho výrobku. A budete-li mít zájem, můžeme vás také informovat o nových modelech a sdělovat novinky, které budeme pokládat za předmět vašeho zájmu.



TARTALOM

Figyelmeztetések	140
KOMBINÁCIÓK	142
1_ A KEREKEL FELSZERELÉSE ÉS LEVÉTELE	142
2_ ÖSSZECSUKÁS ÉS SZÉTNYITÁS	142
3_ PRO-FIX RENDSZER	142
4.1_ A FELŐ ÜLÉSRÉSZ FELSZERELÉSE ÉS LEVÉTELE	143
4.2_ AZ ALSÓ ÜLÉSRÉSZ FELSZERELÉSE ÉS LEVÉTELE	143
5.1_ A FELŐ ÜLÉSRÉSZ DŐLÉSHELYZETÉNEK BEÁLLÍTÁSA	143
5.2_ AZ ALSÓ ÜLÉSRÉSZ DŐLÉSHELYZETÉNEK BEÁLLÍTÁSA	143
6_ A FELŐ ÜLÉSRÉSZ BIZTONSÁGI RÚDJÁNAK HASZNÁLATA	143
7_ AZ ESŐVÉDŐ HASZNÁLATA	144
8_ A TOLÓKAR BEÁLLÍTÁSA	144
9_ BIZTONSÁGI ÖV	144
10_ A LÁBTÁMASZ BEÁLLÍTÁSA	144
11_ A PARKOLÓFÉK HASZNÁLATA	144
12_ KÖZÉPSŐ VÉDŐRÚD	145
13_ AZ ELSŐ KEREKEL BLOKKOLÁSA	145
14_ KARBANTARTÁS	145
15_ ESŐVÉDŐ EGYÜTTES	145

FIGYELMEZTETÉS

FONTOS – Őrizze meg ezeket az utasításokat későbbi tájékozódás céljából.

FIGYELMEZTETÉS: Soha ne hagyja a gyermeket felügyelet nélkül.

FIGYELMEZTETÉS: Használat előtt győződjön meg arról, hogy valamennyi záróelem megfelelően rögzült.

FIGYELMEZTETÉS: A sérülések elkerülése érdekében ügyeljen arra, hogy a gyermek távol maradjon a termék szétnyitása és összecukása idején.

FIGYELMEZTETÉS: Ne hagyja, hogy a gyermek játsszon a termékkel.

FIGYELMEZTETÉS: Ez az ülés nem alkalmas 6 hónaposnál kisebb gyermekek számára.

FIGYELMEZTETÉS: Használja mindig a rögzítőrendszert.

FIGYELMEZTETÉS: Használat előtt ellenőrizze, hogy a mózeskosár, az ülés vagy a babakocsi rögzítőelemei megfelelően illeszkedtek.

FIGYELMEZTETÉS: Ez a termék nem alkalmas futáshoz vagy korcsolyázáshoz.

Ez a jármű 6 hónapos kortól használható a 15 kg súly eléréséig.

A 6 hónaposnál kisebb gyermekek számára kizárólag csak a JANÉ által jóváhagyott kiegészítőkkal használható.

A gyermek babakocsiba helyezéséhez és kivételéhez aktiválja a parkolóféket.



A tolókarra, a háttámlára vagy a babakocsi oldalrészeire helyezett bármilyen teher befolyásolja a babakocsi stabilitását.

Ezt a járművet csak egy vagy két gyermek használatához tervezték, nem használható egyidejűleg kettőnél több gyermek szállítására.

Ne használjon olyan kiegészítőket, amiket a JANÉ nem hagyott jóvá.

A vázra helyezett babakocsik esetén, ez a jármű nem helyettesíti a kiságyat vagy az ágyat. Ha a gyermeknek alvásra van szüksége, akkor mózeskosárba, kiságyba vagy egy megfelelő ágyba kell őt helyezni.

Soha ne használjon olyan pótalkatrészeket, amiket a JANÉ S.A. nem hagyott jóvá.

A kosárba helyezett maximális súly soha nem haladhatja meg a kosáron jelölt megengedett súlyt (4 kg).

KOMBINÁCIÓK

- | | |
|-----------------------|--------------------------------|
| 1- Ülészés | 5- Ülészés + Matrix Light |
| 2- Matrix Light | 6- Matrix Light + Matrix Light |
| 3- Rebel Pro | 7- Rebel Pro + Ülészés |
| 4- Ülészés + Ülészés. | 8- Rebel Pro + Rebel Pro |

1.- A KEREKEK FELSZERELÉSE ÉS LEVÉTELE

Mielőtt a TWONE sportbabakocsit először használná, fel kell szerelni a hátsó kerekeket. A kerekek felhelyezéséhez nyomja be a kerék közepén lévő gombot és illessze bele a keréktengety a hátsó kerékvillán található lyukba, majd nyomja rá a kereket, amíg nem érzi, hogy megfelelően rögzült. **1** Amikor a kerekeket le kívánja venni, nyomja be a középső gombot, így a kereket eltávolíthatja. **2**

2.- ÖSSZECUKÁS ÉS SZÉTNYITÁS

A TWONE vázának szétnyitásához állítsa be a tolókart egyenes helyzetbe az oldalgombokat mindkét oldalon benyomva. **3** Ezt követően oldja ki a vázat rögzítő gumipántot és a tolókart megfogva húzza felfelé a babakocsi vázát. **4** Nyissa szét teljesen a babakocsit, amíg egy „klakk” hangot nem hall. **5** A vázat rögzítő gumipántot felakaszthatja a helyére amíg újból szüksége nem lesz rá.
A TWONE optimális összecukása:

Vegye le a babakocsi vázáról a bébihordozókat. Vegyen ki a kosárból minden olyan tárgyat, ami megakadályozhatná a váz összecukását és oldja ki az első kerekek forgásblokkolását. **13**

Ezt követően nyomja be a jobb kéznél levő gombot és húzza felfelé a tolókár vázán a két oldalsó kioldógyűrűt. Amikor a váz már kioldott, de a kioldógyűrűket továbbra is felfelé húzza, hajtsa le egészen a földig a tolókart. **6** A teljes összecukáshoz igazítsa egymáshoz a váz csöveit, majd végül hajtsa le a tolókart. Az összecukott vázat fogva helyezze fel a vázat rögzítő gumipántot. **7**

A babakocsit össze lehet csukni a menetirányban felhelyezett felső ülészéssel együtt is. Ebben az esetben hajtsa hátra a háttámlát és végezze el az előbbieken említett műveleteket.

Nem lehet összecukni a babakocsit, amikor az alsó ülészés fel van helyezve.

FIGYELMEZTETÉS: Nagyon fontos, hogy ügyeljen arra, hogy a babakocsi szétnyitása vagy összecukása közben gyermeke távol maradjon a babakocsitól. Ezeknél a műveleteknél elkerülhetetlen a vágás, összenyomódás vagy beszorulás veszélye.

3.- PRO-FIX RENDSZER

A babakocsi váza PRO-FIX rendszerrel rendelkezik, így lehetőség van rá, hogy a következő autós biztonsági elemeket csatlakoztassa: Matrix Light és Rebel **8** A PRO-FIX rendszer segítségével gyorsan, könnyen és biztonságosan ráilleszthe-



ti és leveheti ezeket a kiegészítőket a vázról, és tökéletesen rögzülnek a vázra. A rendeltetészerű használathoz kövesse pontosan a kiegészítővel szolgáltatott utasításokat.

4.1 - A FELSŐ ÜLÉSRÉSZ FELSZERELÉSE ÉS LEVÉTELE

A pro-fix rendszer lehetővé teszi, hogy a TWONE ülésrész tökéletesen illeszkedjen a vázra. Mivel megfordítható, felhelyezheti a vázra a tolókar felé nézve, amikor a gyermek még kicsi, és előre felé nézve, amikor a gyermek már kezd nőni.

Ellenőrizze, hogy az ülésrész megfelelően rögzült a vázra, az ülésrészt egy kicsit felfelé húzva. **8 - 8a**
Az ülésrész levételéhez húzza mindkét oldalon egyszerre felfelé a rögzítőkarokat. **9**

4.2 - AZ ALSÓ ÜLÉSRÉSZ FELSZERELÉSE ÉS LEVÉTELE

Ezt az ülésrészt a felső ülésrészen elhelyezett gyermeknél idősebb gyermek számára fejlesztették ki, ezért helyzete mindig a menetirányban van. **10**

Ellenőrizze, hogy az ülésrész megfelelően rögzült a vázra, az ülésrészt egy kicsit felfelé húzva.

Az ülésrész levételéhez húzza mindkét oldalon egyszerre felfelé a rögzítőkarokat. **10a**

5.1 - A FELSŐ ÜLÉSRÉSZ DÖLÉSHELYZETÉNEK BEÁLLÍTÁSA

A gyermek számára legkényelmesebb helyzet elérése céljából az ülésrész dőléshelyzet beállító rendszerrel van ellátva. Húzza felfelé a háttámla hátsó részén felül található állítókart és állítsa a háttámlát a 3 lehetséges helyzet egyikébe. **11** A "P" helyzet nem alkalmas a babakocsiban utazásra. **11a**

5.2 - AZ ALSÓ ÜLÉSRÉSZ DÖLÉSHELYZETÉNEK BEÁLLÍTÁSA

Nyomja be egyszerre az ülésrész két oldalán található gombot és állítsa a háttámlát a 2 lehetséges helyzet egyikébe. **12**
A 3. extra helyzet beállításához nyissa szét az oldalcipzárrakat. **12a**

6.- BIZTONSÁGI VÉDŐRÚD

A biztonsági védőrúd úgy tervezték, hogy beilleszkedjen a kartámasz vágataiba. Ha úgy kívánja, az oldalsó gombok benyomásával kioldhatja csak az egyik oldalon, miközben a másik oldalon rögzítve marad. **13 -13a**

FIGYELMEZTETÉS: A gyermeknek mindig távol kell maradnia a mozgó alkotóelemektől, miközben azokat a felnőtt kezeli. Elkerülhetetlen, hogy e műveletek közben ne adódjon olyan helyzet, ami összenyomódás, beszorulás vagy vágás veszélyével ne járna.

7.- AZ ESŐVÉDŐK HASZNÁLATA

Az esővédő ülésrészre rögzítéséhez felülről csúsztassa rá az esővédőt a középrészen található vezetőkre. Az esővédőn található cipzár segítségével cipzározza rá az esővédőt az ülésrész keretére. **14** A levételhez végezze el ezeket a műveleteket visszafelé.

Amikor az esővédő már fel van helyezve, a háttámla dőléshelyzetének megfelelően be lehet állítani az esővédő helyzetét is az esővédő felső íveit mozdítva.

Az alsó ülésrész esővédőjét illessze bele az oldalsó gombok felett található vágatokba. Ez az esővédő is állítható.

8.- A TOLÓKAR BEÁLLÍTÁSA

A tolókar 7 különböző helyzetbe állítható. Nyomja be egyidejűleg a tolókar két oldalán található gombot. **15**

9.- BIZTONSÁGI ÖV

A babakocsi biztonsági övvel van ellátva, hogy gyermeke minden pillanatban biztonságosan utazzon. Mindig kapcsolja rá gyermekére a biztonsági övet, amikor a babakocsiban van. **19**

10.- A LÁBTÁMASZ BEÁLLÍTÁSA

A lábtámasz 5 helyzetbe állítható. A lábtámasz lefelé mozgathatásához nyomja be egyszerre az ülésrész elülső részén a két oldalon található gombot.

A lábtámasz felfelé mozgathatásához nem szükséges a gombokat benyomni, csak a lábtámaszt kell mozdítani. **16**

11.- A PARKOLÓFÉK HASZNÁLATA

FÉKEZÉS: Hajtsa le a kart. **18**

FÉK KIOLDÁS: Hajtsa fel a kart. **18a**

FIGYELMEZTETÉS: Miután a féket lenyomta, győződjön meg róla, hogy a babakocsi teljesen rögzült. Szükséges lehet, hogy egy kicsit megmozdítsa a babakocsit ahhoz, hogy a fék az optimális fékező helyzetbe kerüljön.

12.- AZ ELSŐ KEREKEK BLOKKOLÁSA

A középső védőrúd egy olyan mozgatható alkotórész, ami lehetővé teszi, hogy a gyermeket könnyebben ültethesse be az alsó ülőrészbe. Miután a felső fő ülőrészt eltávolította, a védőrúd kinyitásához húzza lefelé az oldalrészben alul található gombot és hajtsa kifelé a védőrudat. **21-21a**



A védőrúd visszazárásához hajtsa vissza a védőrudat az eredeti helyzetébe amíg egy „klakk” hangot nem hall. **22**

FIGYELMEZTETÉS: Győződjön meg arról, hogy a termék használata idején a védőrúd tökéletesen be van zárva, mivel csak így érhető el a babakocsi vázszerkezetének egyensúlya és a gyermek biztonsága.

FIGYELMEZTETÉS: A gyermeknek mindig távol kell maradnia a mozgó alkotóelemektől, miközben azokat a felnőtt kezeli. Elkerülhetetlen, hogy e műveletek közben ne adódjon olyan helyzet, ami összenyomódás, beszorulás vagy vágás veszélyével ne járna.

FIGYELMEZTETÉS: Győződjön meg, hogy a parkolófék aktivált, mielőtt betenné vagy kivenné a gyermekeket a kocsiból.

13.- AZ ELSŐ KEREK BLOKKOLÁSA

A babakocsi elöl irányítható forgókerekekkel rendelkezik, amik blokkolhatók. A blokkoláshoz tolja el az első kerékvillák hátsó részén található gombot. **17**
Az irányítás kioldásához tolja el a gombot az ellenkező irányba.

14.- KARBANTARTÁS

Ne tegye ki a huzatot hosszabb ideig közvetlen napfény hatásának.

A műanyag alkatrészek tisztításához csak gyenge tisztítószert és langyos vizet használjon, majd az alkatrészeket alaposan szárítsa meg.

A huzat a mosáshoz levehető. Kövesse az alábbi utasításokat. Nézze át rendszeresen a fékeket, biztonsági szíjakat és rögzítéseket, mivel a használat során károsodhatnak.

Rendszeresen kenje be a mozgó alkatrészeket és mechanizmusokat egy szilikon alapú spray-vel. Ne használjon olajt vagy zsírt.

A saját maga biztonsága és a termék megfelelő megőrzése céljából fontos, hogy rendszeresen felülvizsgálják a terméket hivatalos műhelyeink bármelyikében.

15.- ESŐVÉDŐ

A TWONE esővédője könnyen feltehető, csak arra van szükség, hogy befedje vele az ülésrészt és a kampókat rögzítse a vázra. Az esővédő egy kis ablakkal rendelkezik, amit fel lehet tekerni, majd tépőzárral rögzíteni, hogy gyermeke szabadon nézegetse a környezetét. **20**

TÁJÉKOZTATÁS A GARANCIÁRÓL

A július 10-i 23/2003 Törvény értelmében a termék garanciával rendelkezik. Őrizze meg a vásárlási számlát, ugyanis bármilyen reklamáció esetében az érvényesség igazolásához nélkülözhetetlen a számla felmutatása abban a boltban, ahol a terméket vásárolta.

A garancia nem érvényes a termék nem megfelelő használatából vagy a használati utasításokban és mosásra vonatkozó címkéken leírt biztonsági és karbantartási előírások be nem tartásából adódó hibákra és károokra, sem pedig az alkotórészek általános használatból és mindennapi működésből származó kopására.

A címkét, amin a modell vázszáma szerepel, semmiféle indokból nem lehet eltávolítani, ugyanis fontos információt tartalmaz.

Figyelem:

A vásárolt JANÉ termék maximális biztonsága és a vele kapcsolatos ügyféllátás érdekében nagyon fontos, hogy kitöltse a HYPERLINK „<http://www.jane.es>” www.jane.es weboldalunkon található nyilvántartási adatlapot.

A nyilvántartás lehetővé teszi, hogy szükség esetén értesüljön a termék fejlődéséről és karbantartásáról. Emellett, ha úgy kívánja, tájékoztathatjuk az újabb modellekről és hírekről, amik érdekelhetik Önt.

AFTER SALES SERVICES - EUROPE

FRANCE

www.lomatex.com
lomatex@lomatex.com
Tel. 04-37-40-81-71

ITALIA

Janè Service Italia
Via Conche 21
35010 Cadoneghe (Padova)
Tel. 049 8874950
Fax. 049 8879280
info@jane-italy.com

GERMANY

info@jane-online.de

UK

www.johnstonprams.co.uk
info@johnstonprams.co.uk
Tel. 028 9084 9045

PORTUGAL

jp.geral@mail.telepac.pt
Te 0351234721040

CZECK REPUBLIC

velkoobchod@handyp Praha.cz
Tel. 0420267908455

POLSKA

www.jane.pl
jane@euro-trade.pl
Tel.012 61 44 151

RUSSIA

www.janebaby.ru
info@janebaby.ru
Tel. 495 3336379

FOR OTHER COUNTRIES
please contact our export department
export@jane.es

TALLERES OFICIALES - SPAIN

ALBACETE

Pol. Ind. Campollano C/E 69
Tel. 967 24 10 17

ALICANTE

C/Creventente, 15
Tel.96 525 06 97

BADAJOS

Ctra. Corte de Pelea, 75
tel. 924 98 31 94

BARCELONA

C/ Del Lliiri. 5 y 7
Tel. 93 285 05 13

BILBAO

C/ Cordelería, 14
Tel. 94 499 52 16

CÓRDOBA

C/ Gran Capitán, 41
Tel. 957 47 51 76

GIJÓN

C/ San José, 67
Tel. 985 39 49 39

GIRONA

C/ Avda. Cistaller, 3
Tel. 972 29 21 54
Sant Joan Les Fonts

GRANADA

Dr. Jaime Garcia Royo
s/n bajos
junto estación ferrocarril
Tel. 958 27 87 16

GRAN CANARIA

C/ Alfonso XIII, 8
Tel. 677 31 28 04

LA CORUÑA

C/ San Vicente, 35
Tel. 981 23 68 63

LEÓN

C/ Tte. Andrés Gonzalez, 1
Tel. 987 20 96 10

MADRID

C/ Yarumal, 6
local comercial N 2
Tel. 91 763 22 38

MÁLAGA

C/ Antonio Martelo, 2-4
Tel. 952 31 91 31

PALMA DE MALLORCA

C/ Gremio Zapateros, 51
Pol. Ind. Son Castelló
Tel. 971 43 08 60

SEVILLA

C/ Feria, 73
Tel 954 90 23 79

VALENCIA

C/ Borrull, 27
Tel. 96 392 10 79

ZARAGOZA

C/ Conde de Aranda, 45
Tels. 976 43 81 70
y 976 28 45 61



JANÉ, S.A. Pol. Industrial Riera de Caldes
C/Mercaders, 34-08184 Palau Solità i Plegamans (BARCELONA) SPAIN
Telf. +34 93 703 18 00 - Fax: +34 93 703 18 04 - email: info@jane.es - www.jane.es

IM-01477.02