

essentiel 

Réfrigérateur









ERCV 323



Notice d'utilisation

Pour vous aider à bien vivre votre achat

SOMMAIRE

	CONSIGNES DE SECURITE	2
	DESCRIPTION DE L'APPAREIL	5
	FICHE PRODUIT	6
	DEBALLAGE	7
	AVANT LA PREMIERE UTILISATION	7
	INSTALLATION	7
	LIEU D'INSTALLATION	7
	CLASSE CLIMATIQUE	8
	VENTILATION SUFFISANTE	8
	MISE A NIVEAU	8
	INSTALLATION DES CALES SUR LE CONDENSEUR	9
	INVERSION DU SENS D'OUVERTURE DES PORTES	9
	UTILISATION	11
	MISE EN ROUTE	11
	DESCRIPTION DU BANDEAU DE COMMANDES	11
	REGLAGE DES TEMPERATURES	14
	SIGNAL SONORE PORTE OUVERTE	14
	COMPARTIMENT FRAICHEUR 0° - 3°C	15
	FILTRE ANTI-ODEUR	15
	HYGIENE PLUS	16
	FABRICATION DES GLAÇONS	16
	INDICATEUR DE TEMPERATURE	17
	ZONE LA PLUS FROIDE	17
	CONSEILS DE STOCKAGE DES ALIMENTS	18
	NETTOYAGE ET ENTRETIEN	20
	NETTOYAGE	20
	DEGIVRAGE	21
	GUIDE DE DEPANNAGE	21
	REMEDIER A UN MAUVAIS FONCTIONNEMENT	21
	DES BRUITS PENDANT LE FONCTIONNEMENT	22
	EN CAS D'ABSENCE OU DE NON UTILISATION PROLONGEE	23
	EN CAS DE PANNE DE COURANT	23

Vous venez d'acquérir un produit de la marque **Essentiel b** et nous vous en remercions. Nous apportons un soin particulier au design, à l'ergonomie et à la simplicité d'usage de nos produits. Nous espérons que ce réfrigérateur combiné vous donnera entière satisfaction.



CONSIGNES DE SECURITE

Veillez lire attentivement cette notice pour une utilisation optimale de votre appareil. Conservez cette notice d'utilisation avec votre appareil.

Si l'appareil devait être vendu ou cédé à une autre personne, assurez-vous que la notice d'utilisation l'accompagne.

Avant la première utilisation



Avant de brancher l'appareil à la prise secteur pour la première fois, veuillez laisser reposer l'appareil pendant 2 heures si l'appareil a été transporté en position verticale ou 24 heures si l'appareil a été transporté en position horizontale, ceci afin de permettre au gaz réfrigérant de redescendre dans le compresseur. Le non respect de ce délai pourrait endommager le compresseur.

Usage prévu

- ✓ Ce réfrigérateur est destiné à un **usage domestique** uniquement.
- ✓ Il convient au refroidissement, à la conservation des produits frais, à la congélation et au stockage de nourriture congelée, ainsi qu'à la fabrication des glaçons.
- ✓ **Pour des raisons de sécurité, ne modifiez pas ou n'essayez pas de modifier les caractéristiques de cet appareil. Cela représenterait un danger pour vous.**

Sécurité des enfants

- ✓ Les matériaux d'emballage (papier d'emballage, polystyrène) peuvent s'avérer dangereux pour les enfants. Il y a un risque de suffocation ! Ne laissez pas les matériaux d'emballage à la portée des enfants !

- ✓ **Cet appareil n'est pas destiné à être utilisé par des personnes (notamment des enfants) dont les capacités physiques, sensorielles ou intellectuelles sont réduites, ou par des personnes manquant d'expérience ou de connaissances, à moins que celles-ci ne soient sous surveillance ou qu'elles aient reçu des instructions quant à l'utilisation de l'appareil par une personne responsable de leur sécurité.**
- ✓ **Veillez à ce que les enfants ne puissent pas jouer avec l'appareil.**

Câble d'alimentation

- ✓ **Avant de brancher votre réfrigérateur combiné, assurez-vous que la tension électrique de votre domicile correspond à celle indiquée sur la plaque signalétique de l'appareil.**
- ✓ **Cet appareil est muni d'une prise de terre. Il doit être branché sur une prise murale équipée d'une prise de terre, correctement installée et reliée au réseau électrique conformément aux normes en vigueur.**
- ✓ **Veillez à ce que le cordon d'alimentation ne puisse être écrasé ou coincé, en particulier au niveau des fiches, des prises de courant et au point de raccordement à l'appareil.**
- ✓ **Lorsque vous débranchez le câble, tirez-le toujours au niveau de la fiche, ne tirez pas sur le câble lui-même.**

- ✓ **Si le câble d'alimentation est endommagé, il doit être remplacé par votre revendeur, son service après-vente ou une personne de qualification similaire afin d'éviter un danger.**
- ✓ N'utilisez pas de rallonge ou de multiprise.
- ✓ Ne retirez jamais la fiche avec les mains mouillées afin d'éviter tout choc électrique.

Utilisation quotidienne

- ✓ Débranchez toujours la prise de courant avant de procéder au nettoyage ou à l'entretien de l'appareil.
- ✓ **AVERTISSEMENT :** Maintenez dégagées les ouvertures de ventilation dans l'enceinte de l'appareil ou dans la structure d'encastrement.
- ✓ **AVERTISSEMENT :** Les récipients contenant des gaz ou liquides inflammables peuvent fuir à basse température. Ils présentent alors un risque d'explosion ! Ne stockez aucun récipient contenant des matériaux inflammables tels que les atomiseurs, les extincteurs, les cartouches d'encre, etc., dans le réfrigérateur et/ou le congélateur.
- ✓ **AVERTISSEMENT :** Les bouteilles et les canettes ne doivent pas être placées dans le compartiment congélation. Elles peuvent éclater lors de la congélation du contenu, et les boissons gazeuses peuvent même exploser !
- ✓ Ne stockez jamais de limonades, jus, bières, vins moussants, etc., dans le compartiment congélation.
- ✓ **AVERTISSEMENT :** Ne mettez pas de crème glacée ou de glaçon dans la bouche immédiatement après leur sortie du compartiment congélation. La glace très froide peut geler sur les lèvres ou la langue et vous blesser.
- ✓ Ne touchez pas avec les mains humides les surfaces givrées et les produits congelés et ne consommez pas certains produits tels que les bâtonnets

glacés dès leur sortie de l'appareil ; la température très basse à laquelle ils se trouvent peut provoquer des brûlures de la peau.

- ✓ Un produit décongelé ne doit jamais être recongelé (excepté s'il a été cuit entre temps).
- ✓ **AVERTISSEMENT :** N'utilisez pas ou n'introduisez pas d'appareils électriques dans le réfrigérateur et/ou le congélateur (par exemple les sorbetières électriques, les mixers, etc.) s'ils ne sont pas expressément autorisés par le fabricant.
- ✓ **AVERTISSEMENT :** N'utilisez pas de dispositif mécanique ou tout autre moyen autre que ceux recommandés par votre revendeur pour accélérer le processus de dégivrage.
- ✓ Ne placez pas d'objets lourds sur l'appareil.

Réfrigérant

Le circuit de réfrigération utilise un gaz naturel (R600a) très respectueux de l'environnement mais néanmoins inflammable.

Pendant le transport et l'installation de votre appareil, assurez-vous qu'aucun des composants du circuit de réfrigération n'ait été endommagé.

Si le circuit de réfrigération est endommagé :

- > gardez l'appareil à l'écart des flammes nues et des sources d'inflammation ;

- > assurez une bonne aération de la pièce dans laquelle est situé l'appareil.

- ✓ **AVERTISSEMENT :** N'endommagez pas le circuit de réfrigération.

Transport

- ✓ En cas de transport, vous devez attacher votre réfrigérateur avec des matériaux d'emballage et du ruban adhésif épais, et de la ficelle solide. Vous devez également vous conformer aux règles de transport mentionnées sur l'emballage.
- ✓ Lors du déplacement du réfrigérateur, ne le mettez pas à l'horizontale ou à un angle supérieur à 45°.

- ✓ Lors d'un déménagement ou d'un transport, retirez d'abord tous les éléments amovibles du réfrigérateur (clayettes, accessoires, bacs à légumes, etc.) ou immobilisez-les à l'intérieur de l'appareil.

En cas de mauvais fonctionnement

Si l'appareil ne fonctionne pas correctement, veuillez d'abord consulter le paragraphe « **GUIDE DE DEPANNAGE** » à la fin de cette notice d'utilisation. Si les informations qu'il contient ne vous aident pas, veuillez ne pas procéder vous-même à d'autres réparations.

Les réparations effectuées par des personnes inexpérimentées peuvent causer des blessures ou des pannes graves. Contactez le service après-vente de votre magasin revendeur.

Mise au rebut

AVERTISSEMENT : Lors de la mise au rebut de votre appareil, veuillez vous en débarrasser dans un centre de recyclage agréé. Ne pas exposer l'appareil aux flammes.

Veuillez rendre les appareils usagés inutilisables avant de vous en débarrasser. Débranchez et coupez le câble d'alimentation, cassez ou enlevez le ressort de la porte et le cas échéant, les vis de la porte. Vous vous assurerez ainsi que des enfants ou des animaux ne pourront pas s'enfermer dans l'appareil en jouant (Il y a un risque de suffocation !) ou se mettre en danger d'une autre façon.

Essentiel



DESCRIPTION DE L'APPAREIL

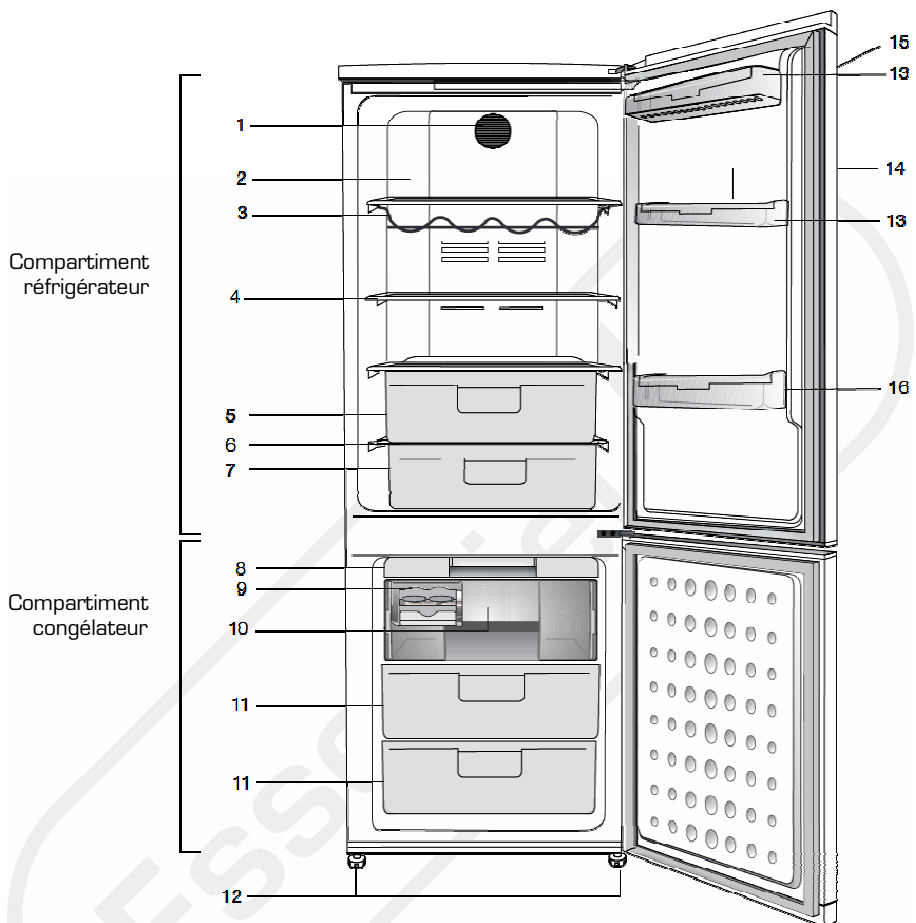

1. Ventilateur
2. Eclairage intérieur
3. Clayette porte-bouteilles
4. Clayette du compartiment réfrigérateur
5. Compartiment fraîcheur
6. Couvercle du bac à légumes
7. Bac à fruits et légumes
8. Plateau pour petits aliments ou accessoires à congeler
9. Fabrication des glaçons « *Twist ice* »
10. Abattant
11. Tiroirs du compartiment congélation
12. Pieds avant réglables en hauteur
13. Balconnets de porte
14. Support à œufs
15. Bandeau de commandes
16. Balconnet porte-bouteilles



FICHE PRODUIT

Désignation	Valeur	Unité
Marque	ESSENTIEL B	
Référence du modèle	ERCV 323b & i	
Catégorie du modèle d'appareil de réfrigération	Réfrigérateur - congélateur	
Dimensions (L x P x H)	60 x 65 x 186,5	cm
Poids net	71	kg
Classe d'efficacité énergétique	A+	
Consommation d'énergie de 330 kWh par an, calculée sur la base du résultat obtenu pour 24 heures dans des conditions d'essai normalisées. La consommation d'énergie réelle dépend des conditions d'utilisation et de l'emplacement de l'appareil.		
Tension et fréquence	230 V~ 50 Hz	
Intensité	0,6	A
Puissance	140	W
Type de gaz	R600a (47 g)	
Volume utile total	322	litres
Volume utile du compartiment réfrigération	227	litres
Volume utile du compartiment congélation	95	litres
Nombre d'étoiles	4	
Température de conception des « compartiments de type autre* »	-	
* Un « compartiment de type autre » est un compartiment autre qu'un compartiment de stockage du vin. Il est conçu pour le stockage de denrées alimentaires particulières à une température supérieure à + 14 °C.		
Température de stockage la plus froide*	Inférieure ou égale à -24	°C
*Programmée préalablement ou pouvant être réglée par l'utilisateur final et pouvant être maintenue en permanence.		
« Sans givre »	Oui	
Autonomie de 24 heures en cas de coupure de courant		
Pouvoir de congélation	6	Kg/24h
Classe climatique : SN/T		
Cet appareil est conçu pour être utilisé à une température ambiante comprise entre +10 [température la plus basse] °C et +43 [température la plus haute] °C.		
Émissions acoustiques dans l'air	40	dB(A)
Intégrable	Non	



DEBALLAGE

Ôtez l'emballage de transport.

Vérifiez que l'appareil n'a pas subi de dommage pendant le transport. Vous ne devez en aucun cas brancher un appareil endommagé ! Si l'appareil est endommagé, veuillez contacter votre revendeur.

Retirez toutes les bandes adhésives et tous les matériaux d'emballage situés à l'intérieur et à l'extérieur de l'appareil.

AVANT LA PREMIERE UTILISATION

Nettoyez l'intérieur de l'appareil avec de l'eau tiède additionnée d'un peu de vinaigre blanc. N'utilisez pas de savon ou de détergent car l'odeur peut persister. Après le nettoyage, séchez complètement l'appareil.

Vous pouvez utiliser du white spirit pour enlever les restes d'adhésif à l'extérieur de l'appareil.



Pour le nettoyage de l'appareil, vous devez toujours le débrancher, ou retirer les fusibles ou couper le disjoncteur.



INSTALLATION

LIEU D'INSTALLATION

- Placez votre réfrigérateur combiné sur une surface stable et plane. Votre appareil sera lourd une fois chargé de denrées : il doit donc être placé sur un sol solide et résistant.
- L'appareil doit être installé dans une pièce sèche et bien aérée, à température ambiante (10°C minimum et 43°C maximum).
- L'appareil ne doit pas être exposé à la lumière directe du soleil.
- L'appareil ne doit pas être exposé à la pluie.
- L'appareil ne doit pas être installé à côté d'un radiateur, d'une cuisinière ou toute autre source de chaleur.
- **La consommation d'énergie et le fonctionnement efficace de l'appareil sont affectés par la température ambiante.**
- L'appareil doit être installé de façon à ce que la prise de courant reste accessible.
- Assurez-vous après l'avoir installé qu'il ne repose pas sur son câble d'alimentation électrique.
- **Laissez l'appareil à son emplacement définitif pendant 2 heures avant de procéder à son branchement. Ceci permettra au circuit réfrigérant de se stabiliser.**
- **AVERTISSEMENT : Pour éviter tout risque dû à l'instabilité de l'appareil, celui-ci doit être fixé conformément aux instructions.**

CLASSE CLIMATIQUE

Installez l'appareil uniquement dans un endroit où la température ambiante correspond à la classe climatique pour laquelle il a été conçu (voir tableau ci-après).

La classe climatique se trouve sur la plaque signalétique située à l'extérieur de l'appareil.

Le tableau ci-dessous indique la température ambiante adéquate pour chaque classe climatique :

Classe climatique	Température ambiante
SN	de +10 à +32°C
N	de +16 à +32°C
ST	de +16 à +38°C
T	de +16 à +43°C

Votre réfrigérateur/congélateur ERCV 323b ou ERCV 323i est classé « SN/T ». En deçà ou au-delà des valeurs de température ambiante indiquées, les performances de votre réfrigérateur combiné peuvent être affectées avec un risque de péremption des denrées alimentaires.

VENTILATION SUFFISANTE

Veillez à ce que l'air puisse toujours circuler librement autour de l'appareil.

Pour garantir un bon fonctionnement de votre appareil, veuillez ne pas obstruer les ouvertures de ventilation et laisser un espace d'au moins 20 cm au-dessus de l'appareil, 10 cm entre l'arrière et le mur et 2 cm de chaque côté.

Si votre appareil doit être installé à côté d'un autre réfrigérateur ou congélateur, veillez à ne pas coller les deux appareils pour éviter la formation de condensation à l'extérieur.

MISE A NIVEAU

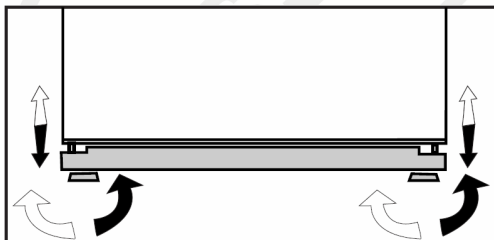

Pour son fonctionnement sans vibration, l'appareil doit être mis à niveau. Pour cela, ajustez les pieds avant réglables en hauteur afin d'équilibrer correctement l'appareil.

INSTALLATION DES CALES SUR LE CONDENSEUR

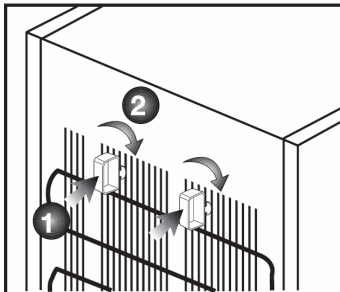

Insérez les deux cales en plastique fournies sur le condenseur tel qu'illustré ci-dessous. Les cales maintiendront la distance nécessaire entre le réfrigérateur et le mur pour permettre une bonne circulation de l'air.

INVERSION DU SENS D'OUVERTURE DES PORTES

Vous pouvez modifier le sens d'ouverture des portes de votre réfrigérateur combiné si nécessaire. Pour effectuer ces modifications, retirez tous les balconnets de la porte puis, procédez dans l'ordre numérique indiqué sur les schémas ci-dessous ou contactez un professionnel qualifié.



Débranchez l'appareil de la prise de courant lorsque vous procédez à l'inversion du sens d'ouverture des portes.

* **Note** : Pour le modèle ERCV 323b ou ERCV 323i, le câblage pour l'alimentation électrique du bandeau de commande est existant des deux côtés. Avant l'étape 21 ci-dessous, débranchez le connecteur dans le panneau supérieur d'un côté et rebranchez-le de l'autre côté en faisant coulisser le câble sous la charnière.

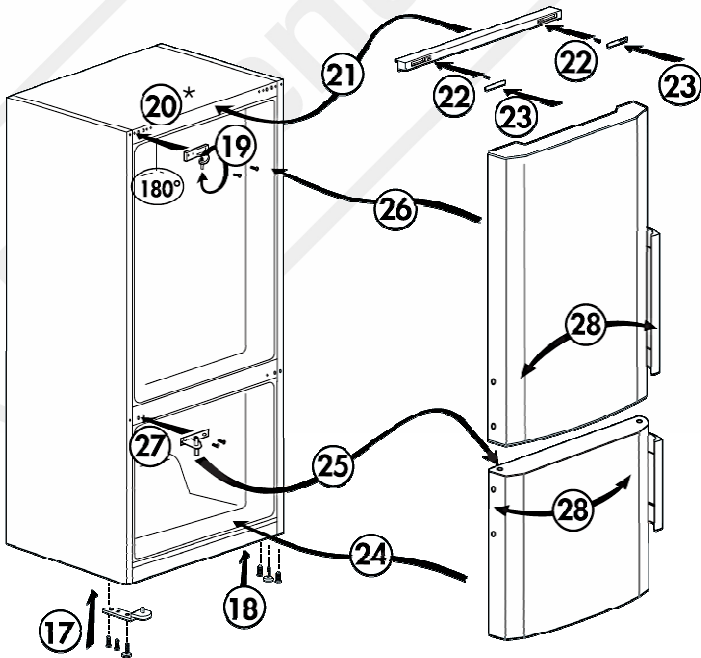
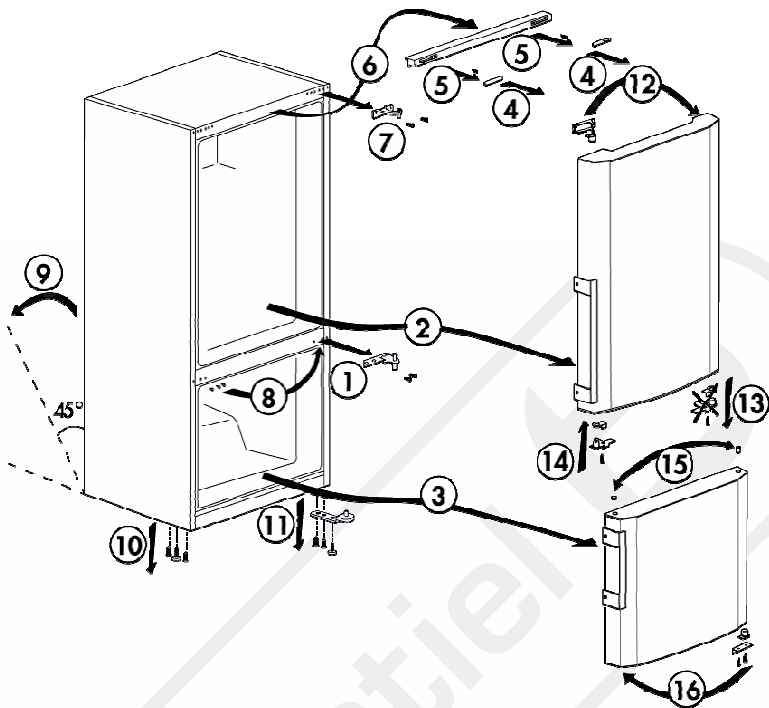



UTILISATION

MISE EN ROUTE

- **Avant de brancher l'appareil à la prise secteur pour la première fois, veuillez laisser reposer l'appareil pendant deux heures**, ceci afin de permettre au gaz réfrigérant de redescendre dans le compresseur. **Le non respect de ce délai pourrait endommager le compresseur.**

- Branchez l'appareil sur une prise secteur reliée à la terre et facilement accessible.
- Lorsque la porte est ouverte, l'éclairage intérieur s'allume dans le compartiment réfrigérateur.

DESCRIPTION DU BANDEAU DE COMMANDES

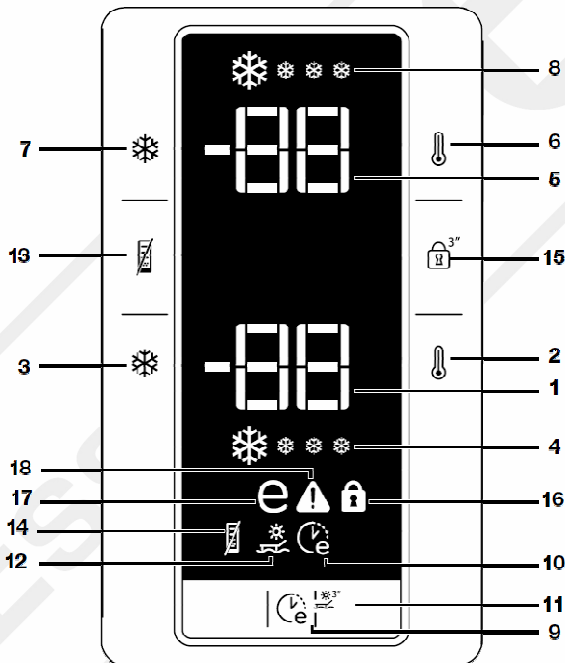

1. Affichage de la température dans le compartiment congélateur

2. Touche de réglage de la température du compartiment congélateur 

Appuyez sur cette touche pour régler la température du congélateur de -18°C à -24°C.

Nous vous conseillons de régler la température du congélateur à -18°C pour une utilisation normale et quotidienne.

- 3. Touche de sélection de la fonction congélation rapide** 
- Appuyez sur cette touche pour activer/désactiver la congélation rapide. La congélation rapide se désactive automatiquement au bout de **4 heures** ou lorsque le congélateur a atteint la température souhaitée. Si vous avez l'intention de congeler une grande quantité de produits frais, appuyez sur cette touche un peu avant d'introduire les denrées. La congélation rapide ne reprend pas lorsque le courant est rétabli après une coupure de courant.

- 4. Indicateur de congélation rapide activée**    
- Ce témoin lumineux clignote lorsque la fonction de congélation rapide est activée.

- 5. Affichage de la température dans le compartiment réfrigérateur**

- 6. Touche de réglage de la température du compartiment réfrigérateur** 
- Appuyez sur cette touche pour régler la température du réfrigérateur de +2°C à +8°C.
- Nous vous conseillons de régler la température du réfrigérateur à +4°C pour une utilisation normale et quotidienne.

- 7. Touche de sélection de la fonction réfrigération rapide** 
- Appuyez sur cette touche pour activer/désactiver la réfrigération rapide. La température à l'intérieur du réfrigérateur sera plus froide que celle indiquée sur le bandeau de commandes. Utilisez cette fonction pour refroidir rapidement les aliments placés dans les compartiments fraîcheur. Si vous avez l'intention d'introduire une grande quantité d'aliments frais dans le réfrigérateur, appuyez sur cette touche un peu avant d'introduire les denrées. La fonction de réfrigération rapide se désactive automatiquement au bout de **2 heures** ou lorsque le compartiment réfrigérateur a atteint la température souhaitée. La réfrigération rapide ne reprend pas lorsque le courant est rétabli après une coupure de courant.

- 8. Indicateur de congélation réfrigération activée**    
- Ce témoin lumineux clignote lorsque la fonction de réfrigération rapide est activée.

- 9. Touche de sélection de la fonction « éco programmée »**
- Appuyez sur cette touche pour activer/désactiver la fonction « éco programmée ». Le réfrigérateur fonctionne dans le mode le plus économique pendant 6 heures. Le symbole  s'affiche à l'écran. Cette fonction se désactive automatiquement au bout de 6 heures.

- 10. Indicateur de la fonction « éco programmée »** 
- Ce témoin lumineux s'allume lorsque la fonction « éco programmée » est activée.

11. Touche de sélection de la fonction « vacances » (appui 3 secondes)

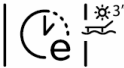
Appuyez sur la touche  pendant 3 secondes pour

activer/désactiver la fonction « vacances ». Le symbole  s'affiche à l'écran. Le compartiment congélateur continue de fonctionner à la température de consigne. Videz et nettoyez le compartiment réfrigérateur. Le refroidissement du compartiment réfrigérateur s'arrête ; la température dans le réfrigérateur est fixée à 15°C pour éviter la formation de mauvaises odeurs. Lorsque cette fonction est active, l'indicateur de température du compartiment réfrigérateur n'affiche pas la température. Lorsque vous désactivez la fonction « vacances », l'appareil reprend les valeurs des températures programmées précédemment.

12. Indicateur de la fonction « vacances »



Ce témoin lumineux s'allume lorsque la fonction « vacances » est activée.

13. Touche de sélection du mode « veille de l'écran »



Lorsque vous appuyez sur cette touche, l'écran passe en mode « veille » : tous les indicateurs excepté l'indicateur de veille sont éteints. L'écran s'allume quelques minutes lorsque vous appuyez sur une touche ou lorsque vous ouvrez la porte. Il s'éteint ensuite. Pour désactiver le mode « veille », appuyez

une fois sur la touche  pour réactiver l'affichage et une deuxième fois pour annuler le mode « veille ».

14. Indicateur du mode « veille de l'écran »



Ce témoin lumineux s'allume lorsque le mode « veille de l'écran » est activé.

15. Touche de sélection du verrouillage des commandes



Appuyez sur cette touche pendant 3 secondes pour verrouiller/déverrouiller les touches de commande. Le symbole  s'affiche à l'écran ; vous ne pouvez plus modifier les réglages.

16. Indicateur du verrouillage des commandes



Ce témoin lumineux s'allume lorsque le verrouillage des touches de commande est activé.

17. Indicateur du mode économique activé

Le symbole  s'affiche à l'écran lorsque la température du compartiment congélateur est réglée sur -18°C ou a atteint la température de -18°C en mode « éco programmé ». Lorsque la fonction « congélation rapide » ou « réfrigération rapide » est activée, le symbole s'éteint.

18. Indicateur de remontée en température/Témoin d'avertissement d'une



erreur

Ce symbole s'affiche à l'écran lorsque la température est trop élevée ou si l'appareil présente un dysfonctionnement.

REGLAGE DES TEMPERATURES

Réglage du compartiment de congélation	Réglage du compartiment de réfrigération	Explications
-18°C	4°C	Voici le réglage de conservation des aliments.
-20°C, -22°C ou -24°C	4°C	Ces réglages sont recommandés lorsque la température ambiante dépasse les 30°C.
Congélation rapide	4°C	Ce réglage est utilisé lorsque vous souhaitez congeler des aliments pendant une courte durée. L'appareil reprend son fonctionnement normal lorsque le processus est terminé.
-18°C ou plus froid	2°C	Si vous pensez que le compartiment de réfrigération n'est pas assez froid à cause de la chaleur ou des ouvertures/fermetures fréquentes de la porte.
-18°C ou plus froid	Réfrigération rapide	Ce réglage est utilisé lorsque le compartiment de réfrigération est rempli ou lorsque vous souhaitez refroidir rapidement les aliments. Vous devez activer la fonction de réfrigération rapide quelques heures avant d'introduire les aliments.

SIGNAL SONORE PORTE OUVERTE

Un signal sonore retentit lorsque la porte du compartiment réfrigérateur reste ouverte pendant au moins 1 minute. Pour arrêter le signal sonore, appuyez sur n'importe quelle touche ou refermez la porte.

COMPARTIMENT FRAICHEUR 0° - 3°C

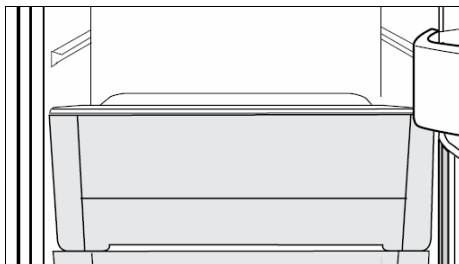

- Lorsque vous placez des aliments dans ce compartiment, ils conservent leur fraîcheur, leur saveur ainsi qu'un aspect sain plus longtemps.
- Lorsque le compartiment fraîcheur est sale, retirez-le et lavez-le à l'aide d'une éponge douce et du liquide vaisselle. Rincez-le à l'eau claire puis, séchez-le soigneusement avant de le replacer.
- Le compartiment fraîcheur est en général utilisé pour conserver les viandes, la charcuterie, certains yaourts, etc. Les fruits et légumes ne doivent pas être placés dans ce compartiment.

Note : Le compartiment fraîcheur ne permet pas de congeler des aliments ou de fabriquer des glaçons.

FILTRE ANTI-ODEUR

Le filtre anti-odeur placé dans le conduit d'aération empêche la formation d'odeurs désagréables dans le réfrigérateur.

Pour nettoyer le filtre anti-odeur, retirez la grille en plastique dans laquelle est logé le filtre et laissez le filtre à la lumière du soleil pendant une journée. Le filtre sera nettoyé pendant cet intervalle de temps. Remettez ensuite la grille en place. Effectuez cette procédure une fois par an.

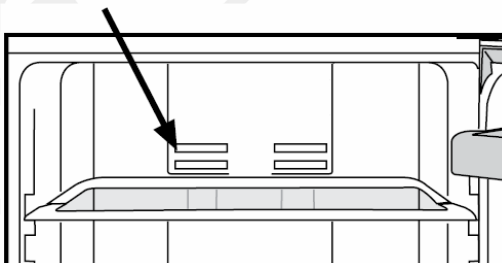

HYGIENE PLUS

Comprend 3 systèmes principaux de protection.

Filtre anti-odeur : Le filtre photo catalyseur placé dans le conduit d'aération du réfrigérateur aide à nettoyer l'air situé à l'intérieur. Ce filtre atténue également les mauvaises odeurs.

Joints antibactériens : Les surfaces internes du réfrigérateur et les bacs à légumes possèdent une propriété antibactérienne grâce à un composant à base d'argent. Les bactéries ne peuvent donc pas se reproduire sur ces surfaces. Ainsi les bactéries ne pourront pas produire de mauvaises odeurs sur les surfaces.

Ioniseur : L'ioniseur, situé dans le conduit d'aération du réfrigérateur, ionise l'air. Grâce à ce système, les bactéries présentes dans l'air de même que les mauvaises odeurs qu'elles dégagent sont affaiblies.

FABRICATION DES GLAÇONS

Utilisation du distributeur de glaçons

- Remplissez le distributeur de glaçons avec de l'eau et remettez-le à sa place. Vos glaçons seront prêts dans environ deux heures. Ne retirez pas le distributeur de glaçons de son logement pour récupérer les glaçons.
- Tournez les boutons dans le sens des aiguilles d'une montre, de manière à former un angle de 90 degrés. Les glaçons contenus dans les cellules tomberont dans le récipient de récupération des glaçons situé au-dessous.
- Vous pouvez alors sortir le récipient de récupération des glaçons et servir les glaçons.
- Si vous le désirez, vous pouvez laisser les glaçons dans leur récipient de récupération.

Récipient de récupération des glaçons

Le récipient de récupération des glaçons sert simplement à accumuler les glaçons. Ne versez pas d'eau à l'intérieur. Cela pourrait le casser.

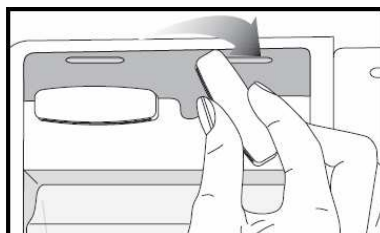
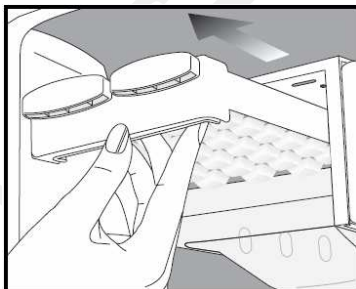

INDICATEUR DE TEMPERATURE

Pour vous aider au bon réglage de votre appareil, le réfrigérateur est équipé d'un indicateur de température (situé dans la zone la plus froide et repéré par le pictogramme ci-contre).



- Pour la bonne conservation des denrées dans votre réfrigérateur et notamment dans la zone la plus froide, veillez à ce que dans l'indicateur de température « OK » apparaisse.



Réglage incorrect



Réglage correct

- Si « OK » n'apparaît pas, la température moyenne de la zone est trop élevée. Réglez le thermostat sur une position supérieure.

- A chaque modification du thermostat, attendez la stabilisation de la température à l'intérieur de l'appareil avant de procéder si nécessaire, à un nouveau réglage. Ne modifiez la position du thermostat que progressivement et attendez au moins 12 heures avant de procéder à une nouvelle vérification et à une éventuelle modification.

NOTE : Après chargement de l'appareil de denrées fraîches ou après des ouvertures répétées (ou une ouverture prolongée) de la porte, il est normal que l'inscription « OK » n'apparaisse pas dans l'indicateur de température ; attendez au moins 12 heures avant de réajuster le thermostat.

- Si l'évaporateur du compartiment réfrigérateur (paroi du fond de l'appareil) se couvre anormalement de givre (appareil trop chargé, température ambiante élevée, thermostat sur une position élevée, ouvertures fréquentes de la porte), ramenez progressivement la manette du thermostat sur une position inférieure jusqu'à obtenir de nouveau des périodes d'arrêt du compresseur. En effet, le dégivrage automatique du compartiment réfrigérateur ne s'effectue que si le compresseur s'arrête par intermittence.

ZONE LA PLUS FROIDE



Le symbole indique l'emplacement de la zone la plus froide de votre réfrigérateur, dont la température est inférieure ou égale à 4°C.

Cette dernière se situe entre le compartiment fraîcheur et la clayette inférieure.

Les clayettes étant amovibles, veillez toujours à ce que la clayette délimitant la zone froide soit positionnée au niveau de l'autocollant afin de garantir la température dans cette zone.



CONSEILS DE STOCKAGE DES ALIMENTS

Les aliments stockés doivent toujours être espacés et ne pas toucher les parois afin que l'air froid puisse circuler librement entre eux.

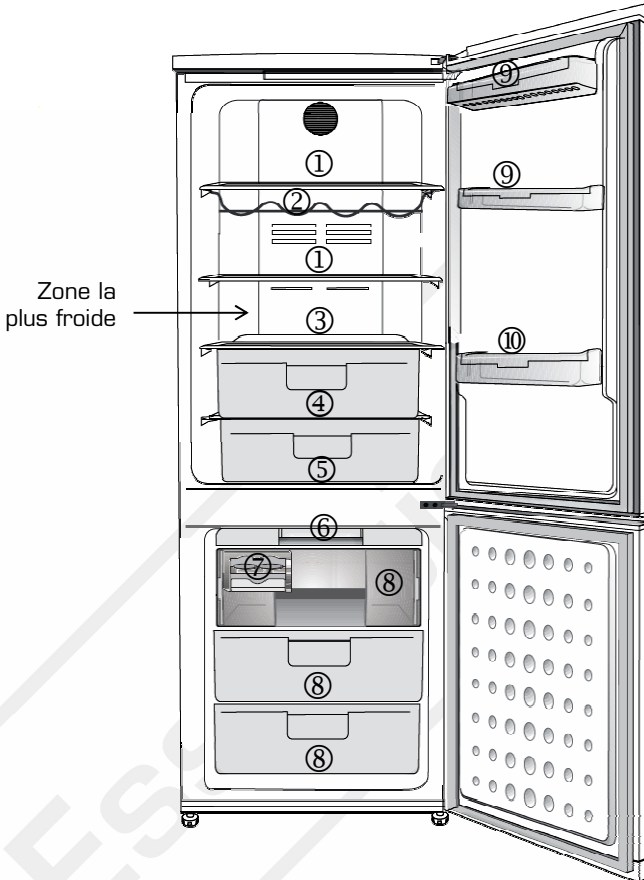

1. Produits laitiers, fromages
2. Bouteilles
3. Zone la plus froide : viandes, charcuterie, poisson
4. Réfrigération rapide de nourriture « sensible » (charcuterie, viandes, certains yaourts, etc.)
5. Fruits et légumes
6. Plateau pour bac à glaçons et petits aliments individuels à congeler
7. Fabrication des glaçons
8. Conservation d'aliments surgelés, congélation
9. Beurre, œufs et condiments
10. Bouteilles et autres boissons

COMPARTIMENT RÉFRIGÉRATEUR

- N'entreposez que des aliments frais, nettoyés et emballés dans des emballages ou récipients alimentaires appropriés. La viande et le poisson lavé doivent être emballés dans du plastique ou des films alimentaires, et consommés de préférence dans les deux jours.
- Les fruits et les légumes peuvent être rangés directement dans les bacs à légumes. Il n'est pas nécessaire de les emballer séparément.
- Pour minimiser l'humidité et le givre qui en résulte, ne mettez jamais de liquides dans des récipients non fermés au réfrigérateur.
- Il est nécessaire de laisser refroidir les aliments chauds et les boissons chaudes à température ambiante avant de les placer dans le réfrigérateur.
- Afin de permettre une circulation d'air correcte, ne couvrez jamais les clayettes de papier ou de feuilles en plastique.
- Limitez le nombre d'ouvertures de la porte et ne laissez pas la porte ouverte trop longtemps pour éviter une remontée en température du réfrigérateur.
- Évitez le contact des aliments emballés ou des récipients contre la lampe du compartiment réfrigérateur et sa protection.

COMPARTIMENT CONGÉLATEUR

- Votre appareil porte le sigle normalisé « 4 étoiles » , c'est-à-dire qu'il vous permet de conserver des aliments surgelés, de congeler des produits frais et de fabriquer des glaçons.
- **A la mise en service de l'appareil, nous vous conseillons d'attendre 2 heures** avant d'introduire les produits frais dans le compartiment congélateur. Si l'appareil est déjà en fonctionnement, ce délai n'est pas nécessaire.
- Ne placez pas de plats chauds dans le congélateur avant qu'ils n'aient refroidi, les aliments déjà congelés pourraient pourrir. Placez les aliments frais à congeler au niveau supérieur (abattant) et utilisez les tiroirs pour conserver les produits déjà congelés. Ne mélangez pas les produits déjà congelés avec les produits frais.
- Lorsque vous souhaitez congeler des aliments (viande, viande hachée, poisson, etc.), pensez à les diviser en portions afin qu'ils puissent être consommés en une seule fois.
- Ne recongelez pas des aliments qui ont décongelé. Ceci présente des risques pour votre santé comme, par exemple, des intoxications alimentaires.
- Lorsque vous achetez des aliments surgelés, assurez-vous qu'ils ont été congelés dans de bonnes conditions et que l'emballage n'est pas déchiré.
- Lors du rangement des aliments surgelés, les conditions de conservation indiquées sur l'emballage doivent être respectées. S'il n'y a pas d'instructions, les aliments doivent être consommés le plus rapidement possible.
- Les aliments doivent être transportés dans des emballages appropriés pour maintenir la qualité de la nourriture et doivent être replacés au congélateur le plus tôt possible.
- Si l'emballage d'un aliment surgelé est humide et qu'il sent mauvais, l'aliment a peut-être été conservé auparavant dans de mauvaises conditions. Ne conservez pas cet aliment !

- La durée de conservation d'un aliment surgelé change selon la température ambiante, les ouvertures et fermetures répétées de la porte, le réglage de la température, le type d'aliment et le temps qui s'est écoulé entre le moment où l'aliment a été acheté et celui où il a été placé dans le congélateur. Respectez toujours les instructions indiquées sur l'emballage et ne dépassez jamais la date limite de consommation.

- **AVERTISSEMENT** : Les bouteilles et les canettes ne doivent pas être placées dans le compartiment congélation. Elles peuvent éclater lors de la congélation du contenu, et les boissons gazeuses peuvent même exploser ! Ne stockez jamais de limonades, jus, bières, vins moussants, etc. dans le compartiment congélation.

- **AVERTISSEMENT** : Ne mettez pas de crème glacée ou de glaçon dans la bouche immédiatement après leur sortie du compartiment congélation. La glace très froide peut geler sur les lèvres ou la langue et vous blesser.

- **AVERTISSEMENT** : Ne touchez pas aux aliments congelés avec des mains mouillées. Le gel pourrait coller vos mains à la nourriture.

- **AVERTISSEMENT** : N'utilisez pas d'appareils électriques dans le réfrigérateur et/ou le congélateur (par exemple les sorbetières électriques, les mixers, etc.).



NETTOYAGE ET ENTRETIEN

NETTOYAGE



DEBRANCHEZ L'APPAREIL AVANT DE PROCEDER AU NETTOYAGE.

Nous vous recommandons de procéder régulièrement au nettoyage et à la désinfection de votre appareil.

1. Retirez les aliments congelés et les aliments frais de l'appareil. Enveloppez les aliments congelés dans plusieurs couches de papier-journal, couvrez-les et stockez-les dans un endroit frais.
2. Nettoyez les compartiments réfrigérateur et congélateur à l'aide d'une éponge imbibée d'une solution de bicarbonate de soude et de l'eau tiède.
3. Nettoyez les accessoires à l'aide d'une éponge douce et de l'eau tiède savonneuse.
4. Après le nettoyage, rincez à l'eau claire et séchez soigneusement.
5. Une fois que tout est sec, l'appareil peut être remis en marche.



N'utilisez jamais de produits abrasifs ou caustiques, ni d'éponges avec grattoir pour procéder au nettoyage intérieur ou extérieur de votre appareil.

- Prenez soin de ne pas faire couler d'eau dans le logement de la lampe et dans d'autres éléments électriques.

- Inspectez les joints de porte régulièrement pour vérifier qu'ils sont propres et qu'il n'y a pas de particules de nourriture. Les joints de porte doivent être maintenus propres en permanence. Nettoyez-les avec de l'eau chaude et séchez-les bien.
- **Ne nettoyez pas les clayettes en verre avec de l'eau chaude lorsqu'elles sont froides.** Le verre pourrait se casser en raison du changement soudain de température et causer des blessures personnelles ou des dégâts matériels.
- **IMPORTANT** : Ne placez pas d'huiles ou de plats huileux dans le réfrigérateur dans des récipients non fermés, car les graisses peuvent endommager les surfaces en plastique du réfrigérateur. Si vous versez ou éclaboussez de l'huile sur les surfaces en plastique, nettoyez et lavez les parties salies avec de l'eau chaude immédiatement.

DEGIVRAGE

Le compartiment congélateur se dégivre automatiquement.

NETTOYAGE DES SURFACES EXTERIEURES EN INOX (concerne uniquement le réfrigérateur combiné ERCV 323i)



Fig.1

Fig.2

Fig.3

Fig.4

Pour le nettoyage des surfaces extérieures en inox :

- L'inox est anti-trace (fig.1).
- N'utilisez aucun produit d'entretien ni d'éponge à récurer abrasive (fig.2).
- Utilisez uniquement une éponge douce ou un chiffon doux légèrement humidifié avec de l'eau (fig.3). Séchez soigneusement à l'aide d'un chiffon doux (fig.4).



GUIDE DE DEPANNAGE

REMEDIER A UN MAUVAIS FONCTIONNEMENT

Un mauvais fonctionnement peut être dû à un problème mineur que vous pouvez résoudre vous-même à l'aide des instructions ci-dessous. Avant d'appeler un technicien, procédez aux vérifications suivantes :

1) Votre réfrigérateur ne fonctionne pas

Vérifiez :

- o qu'il est branché,
- o que la prise est adaptée et en bon état. Pour ce faire, branchez un autre appareil sur la même prise.
- o que le fusible n'a pas sauté ou n'est pas défectueux.

2) Votre réfrigérateur ne fonctionne pas de façon optimale

Vérifiez :

- o que vous ne l'avez pas surchargé,
- o que les portes sont bien fermées et n'ont pas été laissées ouvertes trop longtemps,
- o que vous n'avez pas placé des aliments chauds dans l'appareil,
- o que l'appareil n'est pas situé à côté d'une source de chaleur,
- o que l'espace laissé à l'arrière et sur les côtés de l'appareil est suffisant.

3) Votre appareil est bruyant :

Le gaz de refroidissement qui circule dans le circuit de réfrigération peut parfois émettre un petit bruit même lorsque le compresseur ne fonctionne pas. Ne vous inquiétez pas, ceci est tout à fait normal.

Si vous entendez un bruit différent, vérifiez :

- o que l'appareil est bien droit,
- o que rien ne touche l'arrière,
- o que le contenu de l'appareil ne vibre pas.

Si les éléments ci-dessus ne vous aident pas à résoudre votre problème spécifique, ne tentez pas de réparer l'appareil vous-même ; contactez le service après-vente de votre magasin revendeur.

IMPORTANT : Les réparations de votre réfrigérateur ne doivent être réalisées que par des techniciens de maintenance qualifiés. Des réparations mal faites peuvent conduire à des dangers pour les utilisateurs et ne sont pas couvertes par la garantie.

DES BRUITS PENDANT LE FONCTIONNEMENT

Les bruits suivants sont des aspects normaux du fonctionnement de l'appareil :

✓ Crépitement (craquement de la glace) :

Ce bruit se fait entendre lors du processus de dégivrage automatique.

Vous pouvez également l'entendre lorsque le réfrigérateur est en train de se refroidir ou se réchauffer (dilatation des matériaux de l'appareil).

✓ Claquement :

Ce bruit se fait entendre lorsque le thermostat met en marche le compresseur ou lorsqu'il l'éteint.

✓ Bruit de compresseur :

Il s'agit du bruit normal du moteur. Ce bruit indique que le compresseur fonctionne normalement. Lorsque le compresseur s'enclenche, le bruit peut s'intensifier légèrement pendant un court moment.

✓ Bruit de bulles et de glouglous :

Ce bruit se fait entendre lorsque le fluide réfrigérant coule dans les serpentins à l'intérieur du système.

✓ **Bruit d'eau qui coule :**

Il s'agit du bruit normal de l'eau qui s'écoule dans le contenant d'évaporation pendant le processus de dégivrage. Ce son peut être entendu lors du processus de dégivrage effectué à l'intérieur de l'appareil.

EN CAS D'ABSENCE OU DE NON UTILISATION PROLONGEE

Si vous n'utilisez pas l'appareil pendant une longue période, videz-le, débranchez-le, nettoyez-le et laissez les portes ouvertes pour éviter la formation de moisissures et de mauvaises odeurs.

EN CAS DE PANNE DE COURANT

- Si la panne est de courte durée, il n'y a aucun risque d'altération pour les aliments. Cependant, **n'ouvrez pas les portes**. L'autonomie de fonctionnement de votre appareil est indiquée au paragraphe « **FICHE PRODUIT** ». Cette durée est sensiblement raccourcie suivant la charge de l'appareil.
- Si la panne doit se prolonger, transférez les produits surgelés et congelés dans un autre congélateur.
- Dès que vous constatez un début de décongélation, consommez les aliments le plus rapidement possible.
- Attention ! Tout aliment décongelé ne doit pas être recongelé.

Réfrigérateur

ERCV 323

Protection de l'environnement

 Ce logo apposé sur le produit signifie qu'il s'agit d'un appareil dont le traitement en tant que déchet rentre dans le cadre de la directive 2002/96/CE du 27 janvier 2003, relative aux déchets d'équipements électriques et électroniques (DEEE). La présence de substances dangereuses dans les équipements électriques et électroniques peut avoir des effets potentiels sur l'environnement et la santé humaine dans le cycle de retraitement de ce produit. Ainsi, lors de la fin de vie de cet appareil, celui-ci ne doit pas être débarrassé avec les déchets municipaux non triés. En tant que consommateur final, votre rôle est primordial dans le cycle de réutilisation, de recyclage et les autres formes de valorisation de cet équipement électrique et électronique. Des systèmes de reprise et de collecte sont mis à votre disposition par les collectivités locales (déchetteries) et les distributeurs. Vous avez l'obligation d'utiliser les systèmes de collecte sélective mis à votre disposition.



Testé dans nos laboratoires

Garantie valide à partir de la date d'achat (ticket de caisse faisant foi). Cette garantie ne couvre pas les vices ou les dommages résultant d'une mauvaise installation, d'une utilisation incorrecte, ou de l'usure normale du produit.

