

FRANCE :

<b>informations</b>
<b>www.deltadore.com</b>
info. techniques <b>02 72 96 03 57</b>
fax <b>02 72 96 03 58</b>

DELTA DORE - Bonnemain - 35270 COMBOURG  
E-mail : [deltadore@deltadore.com](mailto:deltadore@deltadore.com)

#### DEUTSCHLAND :

DELTA DORE Schlüter GmbH  
D-76829 Landau - Fichtenstraße 38a  
Telefon: +49 (0) 6341 - 9672-0  
Email: [info@delta-schlueter.de](mailto:info@delta-schlueter.de) [www.delta-schlueter.de](http://www.delta-schlueter.de)

#### ESPAÑA :

**Servicio técnico : 902 12 13 15**  
DELTA DORE, S.A- Antoni Borja, n°13  
Semi-sótano - Local 1 y 2 - 08191 Rubí (Barcelona)  
Tlf. : 93 699 65 53 - Fax. : 93 588 19 66  
E-mail : [deltadore@deltadore.es](mailto:deltadore@deltadore.es) - [www.deltadore.es](http://www.deltadore.es)



Appareil conforme aux exigences des directives R&TTE 1999/5/CE  
Erfüllt die Anforderungen der Funkgerätrichtlinie R&TTE 1999/5/CE  
Aparato conforme a las exigencias de las directivas R&TTE 1999/5/CE

# TYXIA 610/620

**Récepteur saillie 1 ou 2 contact(s)**



*Receptor mural 1 o 2 contactos*

**Wandmontierter Empfänger für 1 oder 2  
Kontaktschalter**

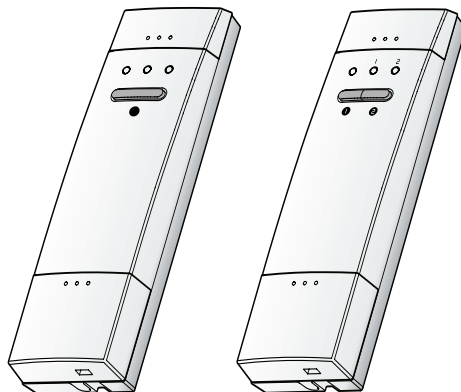

## Sommaire

FR

Présentation / Installation	p 1-2
Mode télérupteur sur TYXIA 610	p 3
TYXIA 620	p 5
Mode simple allumage sur TYXIA 610 ou 620	p 7
avec un émetteur TYXIA associé	p 9
avec un détecteur TYXAL associé	p 12
avec une centrale TYXAL associée	p 13
avec un émetteur TYDOM associé	p 14
Effacer toutes les associations au récepteur TYXIA	p 15
Caractéristiques techniques	p 15
Maintenance	p 16

## Sumario

ES

Presentación / Instalación	p 17-18
Modo telerruptor con TYXIA 610	p 19
TYXIA 620	p 21
Modo simple encendido con TYXIA 610 o 620	p 23
con un emisor TYXIA asociado	p 25
con un detector TYXAL asociado	p 28
con una central TYXAL asociada	p 29
con un emisor TYDOM asociado	p 30
Borrar todas las asociaciones con un receptor TYXIA	p 31
Características técnicas	p 31
Mantenimiento	p 32

## Inhalt

DE

Übersicht	33
Einbau	34
Fernschaltmodus am TYXIA 610	35
am TYXIA 620	37
Einfacher Einschaltmodus am TYXIA 610 oder 620	39
im kombinierten Einsatz mit einem TYXIA-Sender	43
im kombinierten Einsatz mit einem TYXAL-Melder	44
im kombinierten Einsatz mit einer TYXAL-Anlage	45
im kombinierten Einsatz mit einem TYDOM-Sender	46
Alle zugeordneten Geräte vom TYXIA-Empfänger abkoppeln	47
Technische Daten	47
Wartung	48

En raison de l'évolution des normes et du matériel, les caractéristiques indiquées par le texte et les images de ce document ne nous engageant qu'après confirmation par nos services.

En razón de la evolución de las normas y de los materiales, las características indicadas por el texto y las imágenes de este documento no nos comprometen hasta confirmación por parte de nuestros servicios.

Aufgrund der Änderung von Vorschriften und der Geräte sind Änderungen in Text und Bild vorbehalten.

TYXIA 610 et 620 sont des récepteurs saillie permettant de commander, respectivement, un contact et deux contacts.

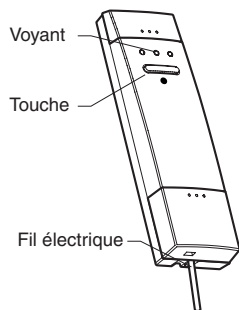

TYXIA 610 pour commander un contact

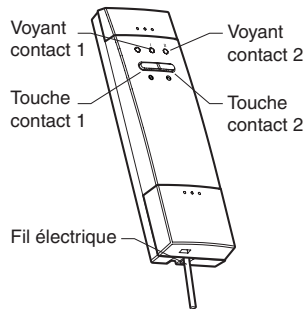

TYXIA 620 pour commander deux contacts

### IMPORTANT :

Pour commander des luminaires :

- **Sur le Tyxia 610 ou la voie 1 du Tyxia 620**, vous pouvez commander jusqu'à 250W sans contacteur.
- **Sur la voie 2 du Tyxia 620**, vous pouvez commander jusqu'à 100W sans contacteur.

Pour une puissance supérieure, il faut **IMPÉRATIVEMENT** utiliser un contacteur ou un télérupteur.

Pour commander des lampes vous pouvez aussi utiliser les récepteurs TYXIA 410, 420 ou 440 par exemple.

## Emplacement

Le récepteur doit être fixé au mur à l'aide de 2 vis.

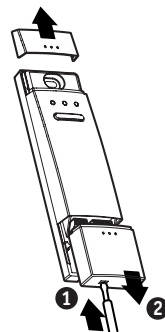

## Démonter le produit

Déclipsez les parties supérieure et inférieure pour accéder aux emplacements des vis.

## Raccorder et fixer le produit

Raccordez le produit (voir page raccordement) puis fixez-le en serrant les vis.

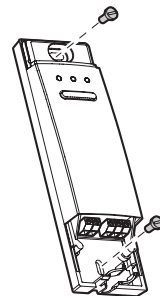

## Remonter le produit

Reclipsez les parties inférieure et supérieure.

## Raccordement

Avant toute intervention, coupez le courant au compteur électrique (disjoncteur général).

Par souci de clarté, les schémas réalisés sont à retenir dans leur principe. N'y figurent pas les protections et autres accessoires exigés par les normes. La norme UTE NF C15-100 et les règles de l'art doivent être respectées. Il est nécessaire que les appareils connectés ou environnants ne créent pas de perturbations trop fortes (directives CEE 89/336).

## Fonctionnement sur TYXIA 610

Un appui sur la touche ● du récepteur permet de modifier l'état en cours (allumé ou éteint).

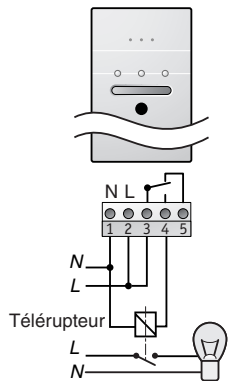

**ATTENTION :** dans cette application, ne pas raccorder la borne 5.

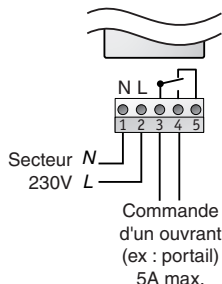

## Fonctionnement avec un émetteur TYXIA ou TYDOM associé

**IMPORTANT :** le récepteur est livré en mode simple allumage. Pour l'utiliser en mode télérupteur, il faut **obligatoirement** lui associer un émetteur.

Le mode télérupteur ne peut être commandé qu'avec une touche ● (TYXIA) ou □ (TYDOM 200).



Sur le récepteur, appuyez sur la touche ● jusqu'à ce que le voyant clignote (~3 secondes).

2 choix sont possibles.

Clignotement lent : mode simple allumage.

**Clignotement rapide : mode télérupteur.**

Pour passer d'un clignotement à l'autre, appuyez brièvement sur la touche ● du récepteur. Choisissez le clignotement rapide.

Sur l'émetteur, maintenez appuyée la touche ● environ 5 secondes. La touche s'allume, s'éteint puis se rallume à nouveau. Relâchez.

Vérifiez que le voyant du récepteur ne clignote plus.

**La touche ● de l'émetteur est associée au récepteur en mode télérupteur.**

Pour associer TYXIA 610 à un TYDOM 200, reportez-vous à la notice de ce dernier.

## Raccordement

Avant toute intervention, coupez le courant au compteur électrique (disjoncteur général).

Par souci de clarté, les schémas réalisés sont à retenir dans leur principe. N'y figurent pas les protections et autres accessoires exigés par les normes. La norme UTE NF C15-100 et les règles de l'art doivent être respectées. Il est nécessaire que les appareils connectés ou environnants ne créent pas de perturbations trop fortes (directives CEE 89/336).

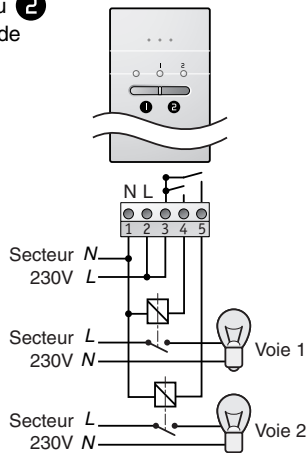

## Fonctionnement sur TYXIA 620

Un appui sur la touche ① ou ② de la voie concernée permet de modifier l'état en cours (allumé ou éteint).



## Fonctionnement avec un émetteur TYXIA ou TYDOM associé

**IMPORTANT :** le récepteur est livré en mode simple allumage. Pour l'utiliser en mode télérupteur, il faut **obligatoirement** lui associer un émetteur.

Le mode télérupteur ne peut être commandé qu'avec une touche  (TYXIA) ou  (TYDOM 200).



**Sur le récepteur,** appuyez sur la touche de la voie concernée ① ou ② jusqu'à ce que le voyant correspondant clignote (~3 secondes). 2 choix sont possibles.

Clignotement lent : mode simple allumage.

**Clignotement rapide : mode télérupteur.**

Pour passer d'un clignotement à l'autre, appuyez brièvement sur la touche ① ou ② du récepteur. Choisissez le clignotement rapide.

**Sur l'émetteur,** maintenez appuyée la touche  environ 5 secondes. La touche s'allume, s'éteint puis se rallume à nouveau. Relâchez.

Vérifiez que le voyant du récepteur ne clignote plus.

**La touche  de l'émetteur est associée au récepteur en mode télérupteur.**

Pour associer TYXIA 620 à un TYDOM 200, reportez-vous à la notice de ce dernier.

## Raccordement

Avant toute intervention, coupez le courant au compteur électrique (disjoncteur général).

Par souci de clarté, les schémas réalisés sont à retenir dans leur principe. N'y figurent pas les protections et autres accessoires exigés par les normes. La norme UTE NF C15-100 et les règles de l'art doivent être respectées. Il est nécessaire que les appareils connectés ou environnants ne créent pas de perturbations trop fortes (directives CEE 89/336).

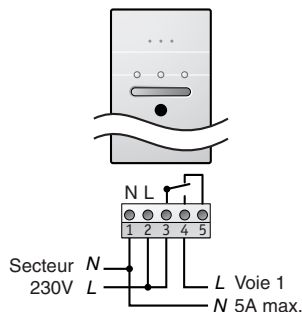

TYXIA 610  
avec un appareil  
électrique

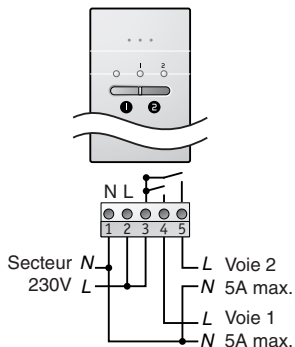

TYXIA 620  
avec un appareil  
électrique

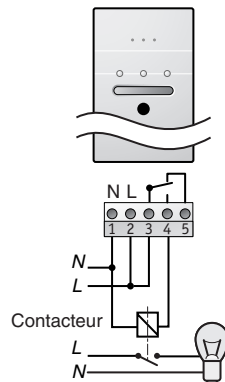

TYXIA 610  
avec un luminaire

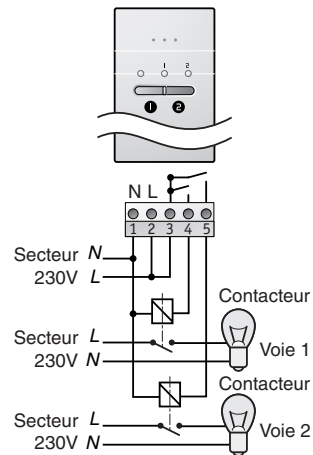

TYXIA 620  
avec un luminaire

## Fonctionnement sur TYXIA 610 ou 620

Un appui sur la touche ● (TYXIA 610), ① ou ② (TYXIA 620) permet de modifier l'état en cours (allumé ou éteint).

Le mode simple allumage peut être commandé par un émetteur TYXIA (interrupteur émetteur, télécommande porte-clefs...).

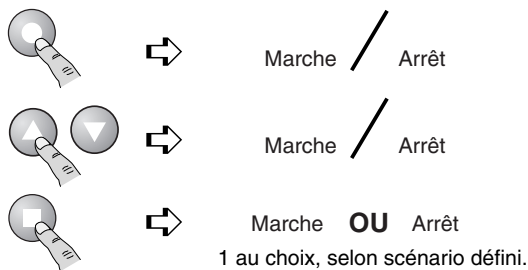

Chaque fonction du récepteur peut enregistrer jusqu'à 8 associations maximum (touches, émetteurs...).

## Associer une touche au récepteur

Sur le récepteur, appuyez sur la touche de la voie concernée

● (TYXIA 610), ① ou ② (TYXIA 620) jusqu'à ce que le voyant correspondant clignote (~3 secondes).

2 choix sont possibles.

### Clignotement lent : mode simple allumage

Clignotement rapide : mode télérupteur.

Pour passer d'un clignotement à l'autre, appuyez sur la touche ● (TYXIA 610), ① ou ② (TYXIA 620) du récepteur. Choisissez le clignotement lent.

Sur l'émetteur, maintenez appuyée la touche ● pendant environ 5 secondes. La touche s'allume, s'éteint puis se rallume à nouveau. Relâchez.

Vérifiez que le voyant du récepteur ne clignote plus.

La touche ● de l'émetteur est associée au récepteur.

## Associer les touches ▲ ▼ au récepteur

Sur le récepteur, appuyez sur la touche de la voie concernée ● (TYXIA 610), ① ou ② (TYXIA 620) jusqu'à ce que le voyant correspondant clignote (~3 secondes). 2 choix sont possibles.

### Clignotement lent : mode simple allumage

Clignotement rapide : mode télérupteur.

Pour passer d'un clignotement à l'autre, appuyez sur la touche ● (TYXIA 610), ① ou ② (TYXIA 620) du récepteur. Choisissez le clignotement lent.

Sur l'émetteur, maintenez appuyées simultanément les touches ▲ et ▼ pendant environ 5 secondes. Les touches s'allument, s'éteignent puis se rallument à nouveau. Relâchez.

Vérifiez que le voyant du récepteur ne clignote plus.

Les touches ▲ et ▼ de l'émetteur sont associées au récepteur.

## Mode simple allumage avec un émetteur TYXIA associé

FR

### Associer une touche au récepteur

Une touche  (scénario) peut piloter différents récepteurs simultanément (volets roulants, variateur, simple allumage...).

**Sur le récepteur**, mettez l'installation dans l'état désiré (exemple : lumière éteinte), puis appuyez sur la touche de la voie concernée ● (TYXIA 610), **1** ou **2** (TYXIA 620) jusqu'à ce que le voyant correspondant clignote (~3 secondes). 2 choix sont possibles.

#### Clignotement lent : mode simple allumage

Clignotement rapide : mode télérupteur.

Pour passer d'un clignotement à l'autre, appuyez sur la touche ● du récepteur. Choisissez le clignotement lent.

**Sur l'émetteur**, maintenez appuyée la touche  pendant environ 5 secondes. La touche s'allume, s'éteint puis se rallume à nouveau. Relâchez.

Vérifiez que le voyant du récepteur ne clignote plus.

**La touche  de l'émetteur est associée au récepteur.**

## Mode simple allumage avec un détecteur TYXAL associé

FR

Le mode simple allumage peut être associé à un détecteur de la gamme TYXAL (ouverture, mouvement, technique...).

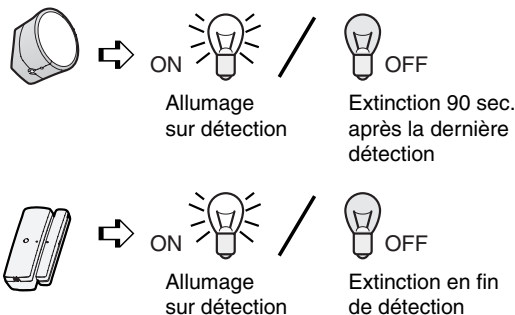

**Sur le récepteur**, appuyez sur la touche de la voie concernée ● (TYXIA 610), **1** ou **2** (TYXIA 620) jusqu'à ce que le voyant correspondant clignote (~3 secondes).

**Sur le détecteur**, appuyez sur la touche Test (il émet un bip).

Vérifiez que le voyant du récepteur ne clignote plus.

**Le détecteur est associé au récepteur.**

Chaque fonction du récepteur peut enregistrer jusqu'à 8 associations maximum (touches, émetteurs...).



## Mode simple allumage avec une centrale TYXAL associée

FR



Le mode simple allumage peut être associé à une centrale d'alarme TYXAL.

**Sur la centrale**, mettre en mode Maintenance (voir notice de la centrale).

**Sur le récepteur**, appuyez sur la touche de la voie concernée ● (TYXIA 610), ① ou ② (TYXIA 620) jusqu'à ce que le voyant correspondant clignote (~3 sec.).

### Clignotement lent :

- ⇔ report d'état d'alarme (*Tyxia 610 ou Tyxia 620 voie 1*)
  - lumière allumée lorsque la centrale est en marche.
  - lumière éteinte lorsque la centrale est en arrêt.
- ⇔ mode report d'alarme (*Tyxia 620 voie 2*)
  - lumière allumée pendant 1 min 30 en cas d'alarme

### Clignotement rapide :

- ⇔ report de mise en marche ou arrêt de l'alarme
  - mise en marche : l'éclairage clignote 1 fois
  - mise en arrêt : l'éclairage clignote 2 fois

Pour passer d'un clignotement à l'autre, appuyez sur la touche de la voie concernée ● (TYXIA 610), ① ou ② (TYXIA 620).

Appuyez sur la touche "Tester" de la centrale.

Vérifiez que le voyant du récepteur ne clignote plus.

**La centrale est associée au récepteur.**

## Mode simple allumage avec un émetteur TYDOM associé

FR

Le mode simple allumage peut être associé à un émetteur TYDOM.



**Transmetteur téléphonique TYDOM 300**  
⇨ TYDOM 300 permet, à distance, le fonctionnement ON/OFF.



**Télécommande multifonctions TYDOM 200**

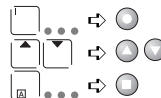

⇨ TYDOM 200 rassemble toutes les fonctionnalités des touches TYXIA :



- Alimentation 230 V, 50 Hz +/-10%
- Isolement classe II
- Consommation : 1 VA
- Puissance maximum (TYXIA 610) : 5A 230 Veff Cos  $\varphi = 1$
- Puissance maximum (TYXIA 620) : 2 x 5A 230 Veff Cos  $\varphi = 1$
- Fréquence radio 868 MHz (Norme EN 300 220)
- Portée radio de 100 à 300 mètres en champ libre selon les équipements associés (portée pouvant être altérée en fonction des conditions d'installation et de l'environnement électromagnétique)
- Nombre d'émetteurs pouvant être associés au récepteur : 8 max.
- Action automatique : type 1.C
- Température de fonctionnement : 0 à +40°C
- Température de stockage : -10 à +70°C
- Dimensions : 170 x 50 x 25 mm
- Indice de protection : IP 40 - IK 04
- Installation en milieu normalement pollué

## Effacer toutes les associations au récepteur TYXIA

Pour associer TYXIA 610 ou 620 aux TYDOM 200 ou TYDOM 300, reportez-vous à leur notice respective.

Maintenez appuyée la touche  (TYXIA 610),  ou  (TYXIA 620). Après 3 secondes, le voyant clignote. Maintenez l'appui jusqu'à ce que le voyant s'éteigne pour confirmer l'effacement de toutes les associations au récepteur.

?	Diagnostic / Solutions
Vous ne pouvez pas associer un émetteur à votre récepteur	<b>Le nombre maxi. d'émetteurs à associer à une fonction du récepteur est de 8.</b> <i>Vérifiez que ce nombre n'est pas atteint.</i>
L'éclairage ne s'allume qu'1 sec. à chaque appui	<b>Vous êtes en mode télérupteur.</b> <i>Passez le produit en mode simple allumage (voir Chapitre mode télérupteur).</i>
Le récepteur ne prend pas en compte la commande d'un émetteur	<ul style="list-style-type: none"> <li>• <b>L'émetteur n'est pas associé au récepteur.</b></li> <li>• <b>Le récepteur est resté en mode association.</b></li> <li>• <b>Les piles de l'émetteur sont usées.</b></li> </ul>

TYXIA 610 y 620 son receptores murales que permiten mandar, respectivamente, uno o dos contactos.

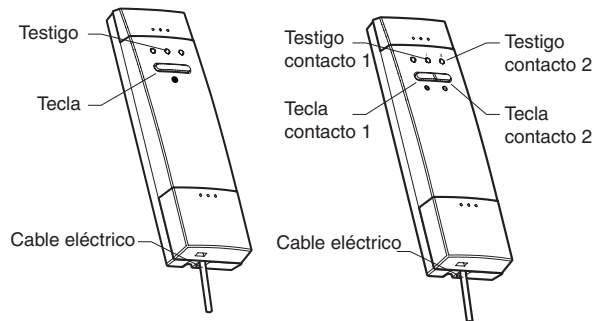

TYXIA 610 para mandar un contacto

TYXIA 620 para mandar dos contactos

### IMPORTANTE :

Para mandar luminarias:

- **Sobre el Tyxia 610 o la vía 1 del Tyxia 620**, puede mandar hasta 250W sin contactor.
- **Sobre la vía 2 del Tyxia 620**, puede mandar hasta 100W sin contactor.

Para una potencia superior se debe, **OBLIGATORIAMENTE**, utilizar un contactor o un telerruptor.

Para mandar lámparas se pueden utilizar también, por ejemplo, los receptores TYXIA 410, 420 o 440.

### Emplazamiento

El receptor se debe fijar a la pared con los dos tornillos.

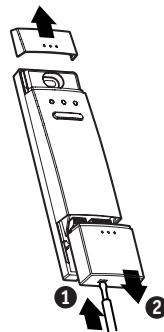

### Desmontar el aparato

Separe las tapas superior e inferior para acceder al emplazamiento de los tornillos.

### Conectar y fijar el aparato

Conecte el aparato (ver pág. conexión) y después fíjelo con los tornillos.

### Volver a montar el aparato

Vuelva a colocar las tapas superior e inferior.

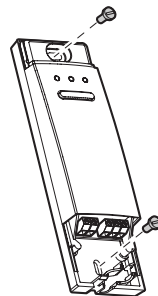

## Conexión

Antes de cualquier intervención corte la corriente eléctrica (magnetotérmico general).

Los esquemas realizados deben retenerse en su principio. No figuran las protecciones u otros accesorios exigidos por las normas. La norma UTE NF C15-100 y las reglas del oficio deben ser respetadas. Es necesario que los aparatos conectados o cercanos no creen perturbaciones demasiado fuertes (directivas CEE 89/336).

## Funcionamiento con TYXIA 610

Una pulsación sobre la tecla ● del receptor permite modificar el estado en curso (encendido o apagado).

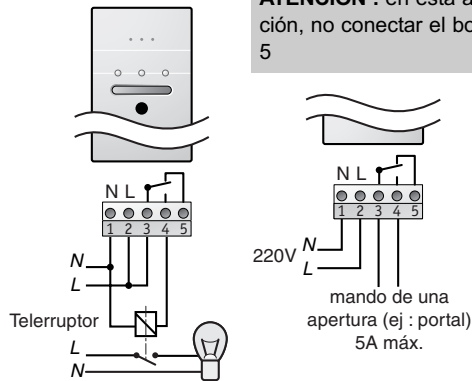

## Funcionamiento con un emisor TYXIA o TYDOM asociado

**IMPORTANTE** : El receptor se suministra en modo simple encendido. Para utilizarlo en modo telerruptor se le debe, **obligatoriamente**, asociar un emisor.

El modo telerruptor sólo se puede mandar con una tecla ● (TYXIA) o □ (TYDOM 200).



Sobre el receptor, pulse la tecla ● hasta que el testigo parpadee (~3 sg.).

2 elecciones posibles:

Parpadeo lento : modo simple encendido.

Parpadeo rápido : modo telerruptor.

Para pasar de un parpadeo al otro, pulse brevemente la tecla ● del receptor. **Elija el parpadeo adecuado al modo de conexión realizada.**

**Sobre el emisor**, mantenga pulsada la tecla ● durante aprox.5 sg.

La tecla, se enciende se apaga y se vuelve a encender.

Deje de pulsar.

Verifique que el testigo del receptor haya dejado de parpadear.

**La tecla ● del emisor está asociada al receptor en modo telerruptor o en modo simple encendido (según lo seleccionado).**

Para asociar TYXIA 610 a un TYDOM 200, ver manual del TYDOM 200.

## Conexión

Antes de cualquier intervención corte la corriente eléctrica (magnetotérmico general).

Los esquemas realizados deben retenerse en su principio. No figuran las protecciones u otros accesorios exigidos por las normas.

La norma UTE NF C15-100 y las reglas del oficio deben ser respetadas.

Es necesario que los aparatos conectados o cercanos no creen perturbaciones demasiado fuertes (directivas CEE 89/336).

## Funcionamiento con TYXIA 620

Una pulsación de la tecla ① o ② de la vía correspondiente permite modificar el estado en curso (encendido o apagado).

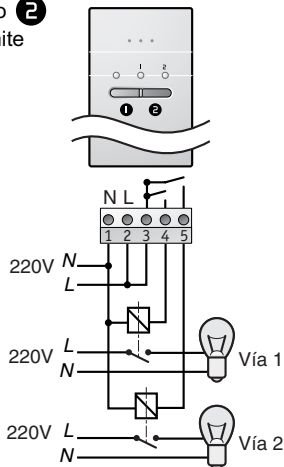

## Funcionamiento con un emisor TYXIA o TYDOM asociado

**IMPORTANTE** : el receptor se suministra en modo simple encendido. Para utilizarlo en modo telerruptor se le debe, **obligatoriamente**, asociar un emisor.

El modo telerruptor sólo se puede mandar con una tecla (TYXIA) o  (TYDOM 200).



**Sobre el receptor**, pulse la tecla de la vía correspondiente ① o ② hasta que el testigo parpadee (~3 sg).

2 elecciones, son posibles:

Parpadeo lento : modo simple encendido.

Parpadeo rápido : modo telerruptor.

Para pasar de un parpadeo al otro, pulse brevemente sobre la tecla ① o ② del receptor. Elija el parpadeo rápido.

**Sobre el emisor**, mantenga pulsada la tecla durante aprox. 5 sg. La tecla se enciende, se apaga y se vuelve a encender. Deje de pulsar.

Verifique que el testigo del receptor haya dejado de parpadear

**La tecla del emisor está asociada al receptor en modo telerruptor.**

Para asociar TYXIA 620 a un TYDOM 200, ver el manual de éste último.

## Conexión

Antes de cualquier intervención corte la corriente eléctrica (magnetotérmico general).

Los esquemas realizados deben retenerse en su principio. No figuran las protecciones u otros accesorios exigidos por las normas.

La norma UTE NF C15-100 y las reglas del oficio deben ser respetadas.

Es necesario que los aparatos conectados o cercanos no creen perturbaciones demasiado fuertes (directivas CEE 89/336).

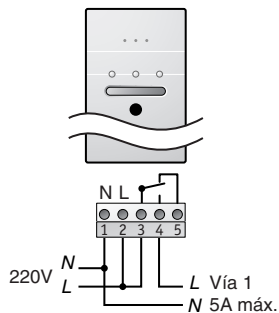

TYXIA 610  
con un aparato  
eléctrico

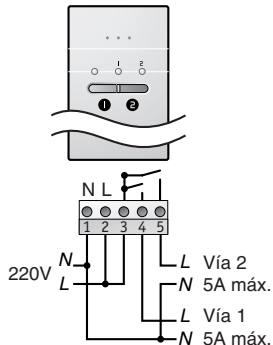

TYXIA 620  
con un aparato  
eléctrico

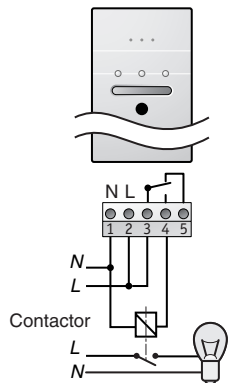

TYXIA 610  
con una luminaria

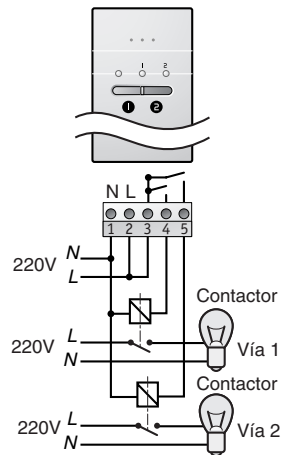

TYXIA 620  
con dos luminarias

## Funcionamiento con TYXIA 610 o 620

Una pulsación sobre la tecla ● (TYXIA 610), ① o ② (TYXIA 620) permite modificar el estado en curso (encendido o apagado).

El modo simple encendido se puede mandar con un emisor TYXIA (interruptor emisor, telemando llavero...).

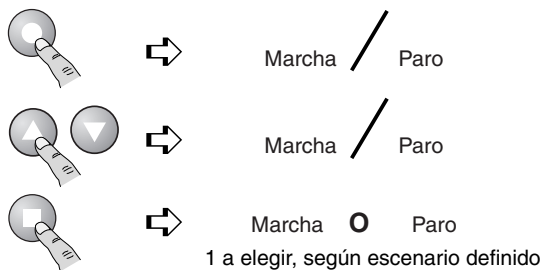

Cada función del receptor puede grabar hasta 8 asociaciones máximo (teclas, emisores...).

## Asociar una tecla al receptor

**Sobre el receptor,** pulse la tecla de la vía correspondiente ● (TYXIA 610), ① o ② (TYXIA 620) hasta que el testigo correspondiente parpadee (~3 sg.).

2 elecciones posibles:

Parpadeo lento : modo simple encendido

Parpadeo rápido : modo telerruptor.

Para pasar de un parpadeo al otro, pulse la tecla ● (TYXIA 610), ① o ② (TYXIA 620) del receptor. Elija el parpadeo lento.

**Sobre el emisor,** mantenga pulsada la tecla ● durante aprox. 5 sg. La tecla se enciende, se apaga y se vuelve a encender. Deje de pulsar.

Verifique que el testigo haya dejado de parpadear.

**La tecla ● del emisor está asociada al receptor.**

## Asociar las teclas ▲ ▼ al receptor

**Sobre el receptor,** pulse la tecla de la vía correspondiente ● (TYXIA 610), ① o ② (TYXIA 620) hasta que el testigo parpadee (~3 sg.).

2 elecciones posibles:

Parpadeo lento : modo simple encendido

Parpadeo rápido : modo telerruptor.

Para pasar de un parpadeo al otro, pulse la tecla ● (TYXIA 610), ① o ② (TYXIA 620) del receptor. Elija el parpadeo lento.

**Sobre el emisor,** mantenga pulsadas simultáneamente las teclas ▲ y ▼ durante 5 sg. aprox. Las teclas se encienden, se apagan y se vuelven a encender. Deje de pulsar.

Verifique que el testigo haya dejado de parpadear



**Las teclas ▲ y ▼ del emisor están asociadas al receptor.**

## Modo simple encendido con un emisor TYXIA asociado

ES

### Asociar una tecla al receptor

Una tecla  (escenario) puede mandar varios receptores simultáneamente (persianas motorizadas, variador, simple encendido...).

**Sobre el receptor**, ponga la instalación en el estado deseado (ejemplo : luz apagada), y después pulse la tecla de la vía correspondiente  (TYXIA 610),  o  (TYXIA 620) hasta que el testigo parpadee (~3 sg.).

2 elecciones son posibles.

**Parpadeo lento : modo simple encendido**

Parpadeo rápido : modo telerruptor.

Para pasar de un parpadeo al otro, pulse la tecla  del receptor. Elija el parpadeo lento.

**Sobre el emisor**, mantenga pulsada la tecla  durante 5 sg. aprox.. La tecla se enciende, se apaga y se vuelve a encender. Deje de pulsar.

Verifique que el testigo haya dejado de parpadear.



**La tecla  del emisor está asociada al receptor.**

## Modo simple encendido con un detector TYXAL asociado

ES

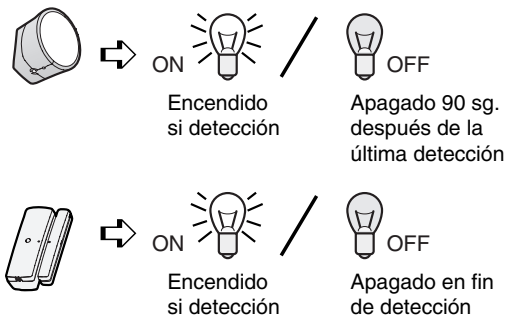
El modo simple encendido se puede asociar a un detector de la gama TYXAL (apertura, movimiento, técnico...).



**Sobre el receptor**, pulse la tecla de la vía correspondiente  (TYXIA 610),  o  (TYXIA 620) hasta que el testigo parpadee (~3 sg.).

**Sobre el detector**, pulse la tecla Test (emite un bip).

Verifique que el testigo del receptor haya dejado de parpadear.

**El detector está asociado al receptor.**

Cada función del receptor puede grabar hasta 8 asociaciones máximo (teclas, emisores...).



## Modo simple encendido con una central TYXAL asociada

ES



El modo simple encendido se puede asociar a una central de alarma TYXAL.

**Sobre la central**, poner en modo Mantenimiento (ver manual de la central).

**Sobre el receptor**, pulse la tecla de la vía correspondiente ● (TYXIA 610), ❶ o ❷ (TYXIA 620) hasta que el testigo correspondiente parpadee (~3 sg.).

### Parpadeo lento :

⇨ modo informe de alarma (*Tyxia 610 o Tyxia 620 vía 1*)  
- testigo encendido cuando la central está en marcha.  
- testigo apagado cuando la central está en paro.

⇨ modo informe de alarma (*Tyxia 620 vía 2*)  
- testigo encendido durante 1 minuto 30 en caso de alarma.

### Parpadeo rápido :

⇨ modo informe de puestas en marcha o en paro de alarma.  
- puesta en marcha: el testigo parpadea 1 vez  
- paro: el testigo parpadea 2 veces

Para pasar de un parpadeo al otro, pulse la tecla de la vía correspondiente ● (TYXIA 610), ❶ o ❷ (TYXIA 620).

Pulse la tecla "Test" de la central.

Verifique que el testigo del receptor haya dejado de parpadear.

**La central está asociada al receptor.**

## Modo simple encendido con un emisor TYDOM asociado

ES

El modo simple encendido se puede asociar a un emisor TYDOM.



Transmisor telefónico TYDOM 300  
TYDOM 300 permite, a distancia, el funcionamiento ON/OFF.



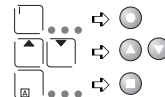

Telemando multifunciones TYDOM 200  
TYDOM 200 reúne todas las funcionalidades de las teclas TYXIA :



Para asociar TYXIA 610 o 620 al TYDOM 200 o al TYDOM 300, ver los manuales correspondientes.

## Borrar todas las asociaciones con un receptor TYXIA

ES

Mantenga pulsada la tecla  (TYXIA 610),  o  (TYXIA 620). Después de 3 sg. el testigo parpadea.

Mantenga la pulsación hasta que el testigo se apague para confirmar el borrado de todas las asociaciones con el receptor.

## Características técnicas

- Alimentación 220 V, 50 Hz +/-10%
- Aislamiento clase II
- Consumo : 1 VA
- Potencia máx. (TYXIA 610) : 5A 230 Veff Cos  $\varphi$  = 1
- Potencia máx. (TYXIA 620) : 2 x 5A 230 Veff Cos  $\varphi$  = 1
- Frecuencia radio 868 MHz (Norma EN 300 220)
- Alcance radio de 100 a 300 m. en campo libre según los equipos asociados (el alcance puede verse alterado en función de las condiciones de la instalación y del entorno electromagnético)
- Cantidad máx. de emisores a asociar al receptor : 8
- Acción automática : tipo 1.C
- Temperatura de funcionamiento : 0 a +40°C
- Temperatura de almacenaje : -10 a +70°C
- Dimensiones : 170 x 50 x 25 mm
- Índice de protección : IP 40 - IK 04

## Mantenimiento

ES

	Diagnóstico /Soluciones
No puede asociar un emisor a su receptor	<b>La cantidad máx. de emisores a asociar a una función del receptor es de 8.</b> <i>Verifique que no se ha alcanzado esa cantidad</i>
La iluminación sólo se enciende durante 1 sg. a cada pulsación	<b>Ud. está en modo telerruptor.</b> <i>Ponga el aparato en modo simple encendido (ver Capítulo modo telerruptor).</i>
El receptor no toma en cuenta el mando de un emisor	<ul style="list-style-type: none"><li>• <b>El emisor no está asociado al receptor.</b></li><li>• <b>El receptor se ha quedado en modo asociación.</b></li><li>• <b>Las pilas del emisor están gastadas.</b></li></ul>

Der TYXIA 610 und 620 sind wandmontierte Empfänger zur Steuerung von einem oder zwei Kontaktschaltern.

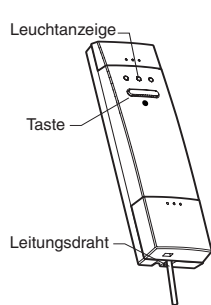

TYXIA 610 zur Steuerung eines Kontaktschalters

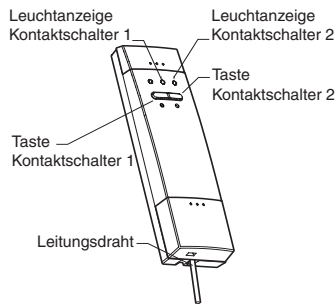

TYXIA 620 zur Steuerung von zwei Kontaktschaltern

### IMPORTANT :

Für die Steuerung von Leuchten:

- **Mit dem Tyxia 610 oder mit der Leitung 1 des Tyxia 620** können bis zu 250 W ohne Kontaktschalter gesteuert werden.
- **Mit der Leitung 2 des Tyxia 620** können bis zu 100 W ohne Kontaktschalter gesteuert werden.

Für die Steuerung von Leuchten mit einer höheren Leistung ist ein Kontakt- bzw. Fernbedienschalter **UNBEDINGT** zu verwenden.

Lampen können z.B. mit den TYXIA-Empfänger 410, 420 und 440 gesteuert werden.

## Einbauort

Der Empfänger wird mit 2 Schrauben an einer Wand angebracht.

## Gerät ausbauen

Obere und untere Abdeckung abklipsen, um die Schrauben freizulegen.

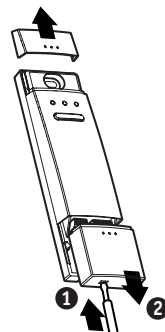

## Gerät anschließen und befestigen

Das Gerät (wie im Abschnitt Anschluss beschrieben) anschließen und mit Schrauben befestigen.

## Gerät wieder einbauen

Obere und untere Abdeckung wieder festklipsen.

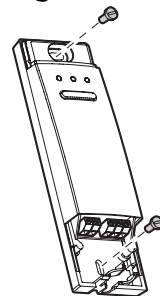

## Anschluß

Vor Eingriffen am Gerät stets den Hauptschalter am Stromzähler ausschalten.

Der Verständlichkeit halber sind die Abbildungen vereinfacht. Schutzvorrichtungen und sonstiges von den Normen vorgeschriebenes Zubehör ist nicht abgebildet. Anschluss gemäß UTE-Norm NF C15-100 und dem Stand der Technik entsprechend. Starke Störungen durch angeschlossene oder in der Nähe befindliche Geräte sind zu vermeiden (EU-Richtlinie CEE 89/336).

## Einsatz mit TYXIA 610

Durch Tastendruck auf die ● Taste des Empfängers wird der aktuelle Betriebszustand (ein oder aus) geändert.

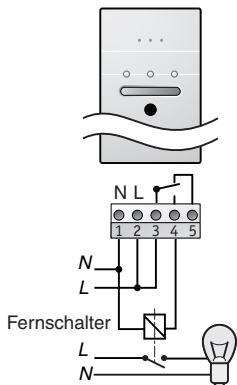

**ACHTUNG** : Die Klemme 5 wird bei der hier gezeigten Anwendung nicht angeschlossen.

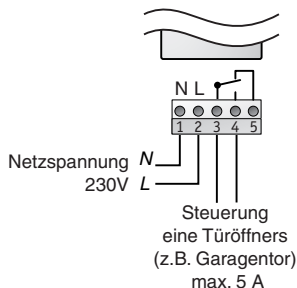

## Kombinierter Einsatz mit einem TYXIA oder TYDOM Sender

**WICHTIG** : Der Empfänger wird im einfachen Einschaltmodus geliefert. Für den Einsatz im Fernschaltmodus ist zusätzlich ein Sender erforderlich. Die Steuerung im Fernschaltmodus ist nur mit einer TYXIA ● oder TYDOM 200 □ Taste möglich.



Am Empfänger die ● Taste so lange drücken bis die Leuchtanzeige blinkt (~3 Sek.). 2 Anzeigearten sind möglich.

Langsames Blinken: einfacher Einschaltmodus

**Schnelles Blinken: Fernschaltmodus**

Zum Umschalten von der einen auf die andere Betriebsart kurz die ● Taste am Empfänger drücken. Schnelles Blinken wählen.

**Am Sender** die ● Taste anschließend ca. 5 Sek. lang gedrückt halten. Die Taste geht an, aus und wieder an. Taste wieder loslassen.

Darauf achten, dass die Leuchtanzeige am Empfänger nicht mehr blinkt.

**Im Fernschaltmodus ist die ● Taste des Senders dem Empfänger zugeordnet.**

Nähere Hinweise zum kombinierten Einsatz des TYXIA 610 mit dem TYDOM 200 entnehmen Sie bitte der Bedienungsanleitung des TXDOM 200.

## Anschluß

Vor Eingriffen am Gerät stets den Hauptschalter am Stromzähler ausschalten.



Der Verständlichkeit halber sind die Abbildungen vereinfacht. Schutzvorrichtungen und sonstiges von den Normen vorgeschriebenes Zubehör ist nicht abgebildet. Anschluss gemäß UTE-Norm NF C15-100 und dem Stand der Technik entsprechend. Starke Störungen durch angeschlossene oder in der Nähe befindliche Geräte sind zu vermeiden (EU-Richtlinie CEE 89/336).

## Einsatz mit TYXIA 620

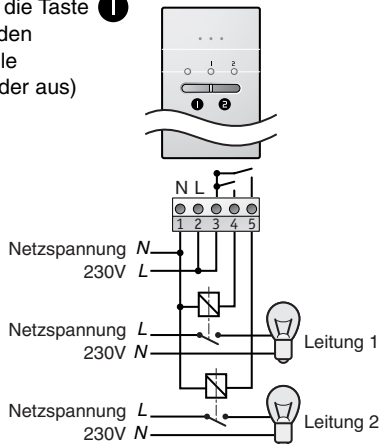
Durch Tastendruck auf die Taste ❶ oder ❷ der betreffenden Leitung wird der aktuelle Betriebszustand (ein oder aus) geändert.



## Kombinierter Einsatz mit einem TYXIA- oder TYDOM-Sender

**WICHTIG** : Der Empfänger wird im einfachen Einschaltmodus geliefert. Für den Einsatz im Fernschaltmodus ist zusätzlich ein Sender erforderlich. Die Steuerung im Fernschaltmodus ist nur mit einer  (TYXIA) oder  (TYDOM 200)-Taste möglich.



**Am Empfänger** die Taste der betreffenden Leitung ❶ oder ❷ so lange drücken, bis die dazugehörige Leuchtanzeige blinkt (~3 Sek). 2 Anzeigearten sind möglich. Langsames Blinken: einfacher Einschaltmodus

### Schnelles Blinken: Fernschaltmodus

Zum Umschalten von der einen auf die andere Betriebsart kurz die Taste ❶ oder ❷ am Empfänger drücken. Schnelles Blinken wählen.

**Am Sender** die  Taste anschließend ca. 5 Sek. lang gedrückt halten. Die Taste geht an, aus und wieder an. Taste wieder loslassen.

Darauf achten, dass die Leuchtanzeige am Empfänger nicht mehr blinkt.

**Im Fernschaltmodus ist die  Taste des Senders dem Empfänger zugeordnet.**

Nähere Hinweise zum kombinierten Einsatz des TYXIA 620 mit dem TYDOM 200 entnehmen Sie bitte der Bedienungsanleitung des TXDOM 200.

## Anschluß

**Vor Eingriffen am Gerät stets den Hauptschalter am Stromzähler ausschalten.**

Der Verständlichkeit halber sind die Abbildungen vereinfacht. Schutzvorrichtungen und sonstiges von den Normen vorgeschriebenes Zubehör ist nicht abgebildet. Anschluss gemäß UTE-Norm NF C15-100 und dem Stand der Technik entsprechend. Starke Störungen durch angeschlossene oder in der Nähe befindliche Geräte sind zu vermeiden (EU-Richtlinie CEE 89/336).

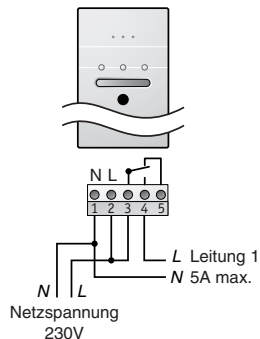

TYXIA 610  
mit Elektrogerät

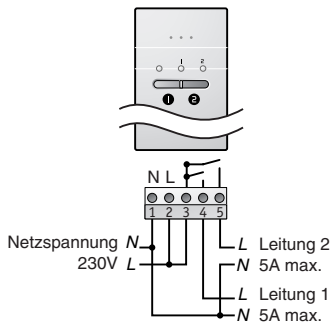

TYXIA 620  
mit Elektrogerät

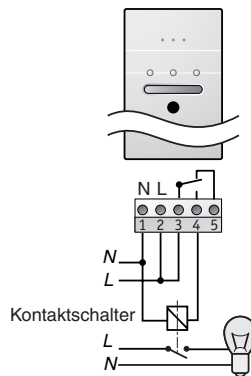

TYXIA 610  
mit Leuchte

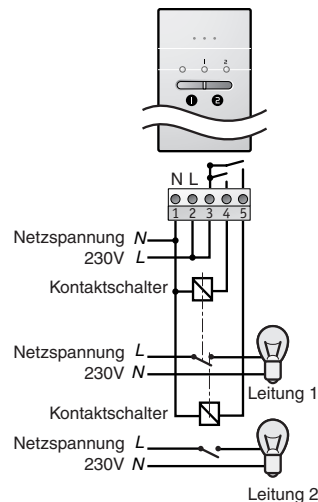

TYXIA 620  
mit Leuchte

## Einsatz mit TYXIA 610 oder 620

Durch Tastendruck auf die Taste ● (TYXIA 610), ① oder ② (TYXIA 620) wird der aktuelle Betriebszustand (ein oder aus) geändert.

Der einfache Einschaltmodus kann mit einem TYXIA-Sender (Schalter mit Sender, Fernbedienung am Schlüsselbund u.ä.) angesteuert werden.

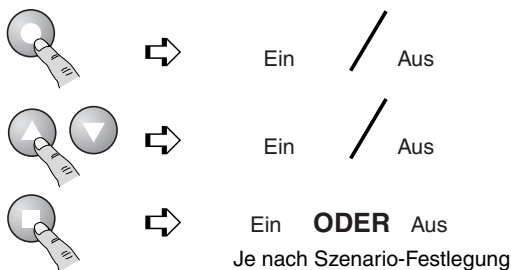

Für jede Empfängerfunktion können bis zu 8 Einsatzkombinationen (Tasten, Sender u.ä.) gespeichert werden.

## Dem Empfänger eine Taste zuordnen

**Am Empfänger** die Taste der betreffenden Leitung ● (TYXIA 610), ① oder ② (TYXIA 620) so lange drücken, bis die dazugehörige Leuchtanzeige blinkt (~3 Sek.). 2 Anzeigarten sind möglich.

### Langsames Blinken: einfacher Einschaltmodus

Schnelles Blinken: Fernschaltmodus

Zum Umschalten von der einen auf die andere Betriebsart kurz die Taste ● (TYXIA 610), ① oder ② (TYXIA 620) am Empfänger drücken. Langsames Blinken wählen.

**Am Sender** die ● Taste anschließend ca. 5 Sek. lang gedrückt halten. Die Taste geht an, aus und wieder an. Taste wieder loslassen.

Darauf achten, dass die Leuchtanzeige am Empfänger nicht mehr blinkt.

Die ● Taste des Senders ist dem Empfänger zugeordnet.

## Dem Empfänger die ▲ ▼ Tasten zuordnen

**Am Empfänger** die Taste der betreffenden Leitung ● (TYXIA 610), ① oder ② (TYXIA 620) so lange drücken, bis die dazugehörige Leuchtanzeige blinkt (~3 Sek.). 2 Anzeigarten sind möglich.

### Langsames Blinken: einfacher Einschaltmodus

Schnelles Blinken: Fernschaltmodus

Zum Umschalten von der einen auf die andere Betriebsart kurz die Taste ● (TYXIA 610), ① oder ② (TYXIA 620) am Empfänger drücken.

Langsames Blinken wählen.

**Am Sender** die ▲ und die ▼ Taste gleichzeitig ca. 5 Sek. lang gedrückt halten.

Die Tasten gehen an, aus und wieder an. Tasten wieder loslassen.

Darauf achten, dass die Leuchtanzeige am Empfänger nicht mehr blinkt.



Die ▲ und die ▼ Taste des Senders sind dem Empfänger zugeordnet.

## Einfacher Einschaltmodus im kombinierten Einsatz mit TYXIA-Sender

DE

### Dem Empfänger eine Taste zuordnen

Mit ein- und derselben  Taste (Szenario) können mehrere Empfänger gleichzeitig gesteuert werden (Rollläden, Dimmer, einfache Einschalter u.ä.).

Die Anlage **am Empfänger** auf die gewünschte Betriebsart (z.B. Licht aus) einstellen und anschließend die Taste  (TYXIA 610),  oder  (TYXIA 620) der betreffenden Leitung so lange drücken, bis die dazugehörige Leuchtanzeige blinkt (~3 Sek.).  
2 Anzeigarten sind möglich.

#### Langsames Blinken: einfacher Einschaltmodus

Schnelles Blinken: Fernschaltmodus

Zum Umschalten von der einen auf die andere Anzeigart kurz die  Taste am Empfänger drücken. Langsames Blinken wählen.

**Am Sender** die  Taste anschließend ca. 5 Sek. lang gedrückt halten. Die Taste geht an, aus und wieder an. Taste wieder loslassen.

Darauf achten, dass die Leuchtanzeige am Empfänger nicht mehr blinkt.



**Die  Taste des Senders ist dem Empfänger zugeordnet.**

## Einfacher Einschaltmodus im kombinierten Einsatz mit TYXAL-Melder

DE

Der einfache Einschaltmodus ermöglicht den kombinierten Einsatz mit einem TYXAL (Bewegungs-, Öffnungs-, technischen o.ä.)-Melder.



**Am Empfänger** die Taste  (TYXIA 610),  oder  (TYXIA 620) der betreffenden Leitung so lange drücken, bis die dazugehörige Leuchtanzeige blinkt (~3 Sek.).

**Am Melder** die Testtaste drücken (Piepton).

Darauf achten, dass die Leuchtanzeige am Empfänger nicht mehr blinkt.

**Der Melder ist dem Empfänger zugeordnet.**

Für jede Empfängerfunktion können bis zu 8 Einsatzkombinationen (Tasten, Sender u.ä.) gespeichert werden.



## Einfacher Einschaltmodus im kombinierten Einsatz mit TYXAL-Anlage

DE



Der einfache Einschaltmodus ermöglicht den kombinierten Einsatz mit einer TYXAL-Alarmanlage.

An der Alarmanlage den Wartungsmodus einschalten (siehe dazugehörige Bedienungsanleitung).

Am Empfänger die Taste der betreffenden Leitung ● (TYXIA 610), ① oder ② (TYXIA 620) so lange drücken, bis die dazugehörige Leuchtanzeige blinkt (~3 Sek.).

### Langsames Blinken :

⇨ Übertragung des Betriebszustandes (Tyxia 610 oder Tyxia 620 Leitung 1)

- Das Licht ist eingeschaltet wenn die Alarmanlage in Betrieb ist.
- Das Licht ist ausgeschaltet wenn die Alarmanlage nicht in Betrieb ist.

⇨ Alarmübertragungsmodus (Tyxia 620 Leitung 2)

- Bei Alarm schaltet sich das Licht 1 Min. 30 Sek. ein

### Schnelles Blinken :

⇨ Übertragung der Alarmein- oder -ausschaltungen

- Alarm wird eingeschaltet : das Licht blinkt 1 Mal
- Alarm wird ausgeschaltet : das Licht blinkt 2 Mal

Zum Umschalten von der einen auf die andere Anzeigeart, die Taste ● (TYXIA 610), ① oder ② (TYXIA 620) der betreffenden Leitung drücken.

Die Testtaste an der Alarmanlage drücken.

Darauf achten, dass die Leuchtanzeige am Empfänger nicht mehr blinkt.

Die Alarmanlage ist dem Empfänger zugeordnet.

## Einfacher Einschaltmodus im kombinierten Einsatz mit TYDOM-Sender

DE

Der einfache Einschaltmodus ermöglicht den kombinierten Einsatz mit einem TYDOM-Sender.



### Telefonsender TYDOM 300

⇨ Der TYDOM 300 ermöglicht ferngesteuerte ON/OFF Schaltvorgänge.



### Multifunktionsfernbedienung TYDOM 200

⇨ Der TYDOM 200 bietet sämtliche Funktionen der TYXIA-Tasten :

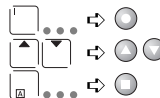

Nähere Hinweise zum kombinierten Einsatz des TYXIA 610 oder 620 mit dem TYDOM 200 oder 300 entnehmen Sie bitte den entsprechenden Bedienungsanleitungen. Maintenez

## Alle zugeordneten Geräte vom TYXIA-Empfänger abkoppeln

DE

Die Taste ● (TYXIA 610), ① oder ② (TYXIA 620) gedrückt halten. Nach 3 Sek. blinkt die Leuchtanzeige. Die Taste weiterhin so lange gedrückt halten, bis Leuchtanzeige wieder ausgeht. Jetzt sind alle mit dem Empfänger kombinierten Geräte abgekoppelt.

## Technische Daten

- Versorgungsspannung 230 V, 50 Hz +/-10%
- Schutzklasse II
- Stromverbrauch: 1 VA
- Höchstleistung (TYXIA 610): 5A 230 Veff Cos  $\varphi = 1$
- Höchstleistung (TYXIA 620): 2 x 5A 230 Veff Cos  $\varphi = 1$
- Funkfrequenz 868 MHz (EN-Norm 300 220)
- Funkwellen-Reichweite 100 - 300 m in hindernisfreier Umgebung je nach Einsatzkombination (Reichweite vom Einbau und möglichen elektromagnetischen Störungen abhängig)
- Anzahl der mit dem Empfänger kombinierbaren Sender: max. 8
- Automatikbetrieb: Typ 1.C
- Betriebstemperatur: 0 bis +40°C
- Lagertemperatur: -10 bis +70°C
- Abmessungen: 170 x 50 x 25 mm
- Schutzart: IP 40 - IK 04
- Einbau in normal verschmutzter Umgebung

## Wartung

DE

?	Störungsdiagnose / behebung
Anschluss eines Senders an Ihren Empfänger nicht möglich.	<b>Jeder Empfängerfunktion können maximal 8 Sender zugeordnet werden.</b> <i>Überprüfen, dass diese Zahl darf nicht überschritten wird.</i>
Die Beleuchtung geht bei jeder Tastenbestätigung nur 1 Sek. lang an	<b>Das Gerät läuft im Fernschaltmodus.</b> <i>Auf einfachen Einschaltmodus umschalten (siehe Abschnitt Fernschaltmodus).</i>
Empfänger spricht auf einen Sender nicht an.	<ul style="list-style-type: none"><li>• <b>Sender ist dem Empfänger nicht zugeordnet.</b></li><li>• <b>Empfänger läuft noch im Kombi-Modus.</b></li><li>• <b>Die Senderbatterien sind leer.</b></li></ul>