

EOC5640GOK
EOC5640GOW
EOC5640GOX



FR Four

Notice d'utilisation



Electrolux

TABLE DES MATIÈRES

| | |
|--|----|
| 1. INFORMATIONS DE SÉCURITÉ..... | 3 |
| 2. CONSIGNES DE SÉCURITÉ..... | 4 |
| 3. DESCRIPTION DE L'APPAREIL..... | 8 |
| 4. AVANT LA PREMIÈRE UTILISATION..... | 8 |
| 5. UTILISATION QUOTIDIENNE..... | 9 |
| 6. FONCTIONS DE L'HORLOGE..... | 12 |
| 7. UTILISATION DES ACCESSOIRES..... | 13 |
| 8. FONCTIONS SUPPLÉMENTAIRES..... | 14 |
| 9. CONSEILS..... | 15 |
| 10. ENTRETIEN ET NETTOYAGE..... | 25 |
| 11. EN CAS D'ANOMALIE DE FONCTIONNEMENT..... | 29 |
| 12. INSTALLATION..... | 32 |
| 13. RENDEMENT ÉNERGÉTIQUE..... | 33 |

NOUS PENSONS À VOUS

Merci d'avoir choisi ce produit Electrolux. Avec ce produit, vous bénéficiez de dizaines d'années d'expérience professionnelle et d'innovation. Ingénieux et élégant, il a été conçu sur mesure pour vous. Grâce à cet appareil, vous savez que chaque utilisation vous apportera satisfaction.

Bienvenue chez Electrolux.

Visitez notre site Internet pour :



Obtenir des conseils d'utilisation, des brochures, de l'aide, des informations :
www.electrolux.com/webselfservice



Enregistrez votre produit pour obtenir un meilleur service :
www.registerelectrolux.com



Acheter des accessoires, consommables et pièces de rechange d'origine pour votre appareil :
www.electrolux.com/shop

SERVICE APRÈS-VENTE

Utilisez toujours des pièces d'origine.

Avant de contacter le service après-vente, assurez-vous de disposer des informations suivantes : Modèle, PNC, numéro de série.

Vous trouverez ces informations sur la plaque signalétique.

 Avertissement/Consignes de sécurité

 Informations générales et conseils

 Informations en matière de protection de l'environnement

Sous réserve de modifications.

1. ⚠ INFORMATIONS DE SÉCURITÉ

Avant d'installer et d'utiliser cet appareil, lisez soigneusement les instructions fournies. Le fabricant ne pourra être tenu pour responsable des blessures et dégâts résultant d'une mauvaise installation ou utilisation. Conservez toujours les instructions dans un lieu sûr et accessible pour vous y référer ultérieurement.

1.1 Sécurité des enfants et des personnes vulnérables

- Cet appareil peut être utilisé par des enfants de plus de 8 ans, ainsi que des personnes dont les capacités physiques, sensorielles et mentales sont réduites ou dont les connaissances et l'expérience sont insuffisantes, à condition d'être surveillés ou d'avoir reçu des instructions concernant l'utilisation sécurisée de l'appareil et de comprendre les risques encourus.
- Ne laissez pas les enfants jouer avec l'appareil.
- Ne laissez pas les emballages à la portée des enfants et jetez-les convenablement.
- Tenez les enfants et les animaux éloignés de l'appareil lorsqu'il est en cours de fonctionnement ou lorsqu'il refroidit. Les parties accessibles sont chaudes.
- Si l'appareil est équipé d'un dispositif de sécurité enfants, nous vous recommandons de l'activer.
- Les enfants ne doivent pas nettoyer ni entreprendre une opération de maintenance sur l'appareil sans surveillance.
- Les enfants de moins de 3 ans doivent être tenus éloignés de l'appareil en permanence lorsqu'il est en fonctionnement.

1.2 Sécurité générale

- L'appareil doit être installé et le câble remplacé uniquement par un professionnel qualifié .

- **AVERTISSEMENT** : L'appareil et ses parties accessibles deviennent chauds pendant son fonctionnement. Veillez à ne pas toucher les éléments chauffants. Les enfants de moins de 8 ans doivent être tenus à l'écart, à moins d'être surveillés en permanence.
- Utilisez toujours des gants de cuisine pour retirer ou enfourner des accessoires ou des plats allant au four.
- Avant toute opération de maintenance, déconnectez l'alimentation électrique.
- Assurez-vous que l'appareil est éteint et débranché avant de remplacer l'éclairage afin d'éviter tout risque de choc électrique.
- N'utilisez pas de nettoyeur vapeur pour nettoyer l'appareil.
- N'utilisez pas de produits abrasifs ni de racloirs pointus en métal pour nettoyer la porte en verre car ils peuvent rayer sa surface, ce qui peut briser le verre.
- Si le câble d'alimentation est endommagé, il doit être remplacé par le fabricant, un service de maintenance agréé ou un technicien qualifié afin d'éviter tout danger lié à l'électricité.
- Retirez le plus gros des salissures avant le nettoyage par pyrolyse. Retirez tous les accessoires du four.
- Pour retirer les supports de grille, tirez d'abord sur l'avant de ceux-ci, puis sur l'arrière, pour les écarter des parois extérieures. Installez les supports de grille selon la même procédure, mais dans l'ordre inverse.

2. CONSIGNES DE SÉCURITÉ

2.1 Installation



AVERTISSEMENT!

L'appareil doit être installé uniquement par un professionnel qualifié.

- Retirez l'intégralité de l'emballage.
- N'installez pas et ne branchez pas un appareil endommagé.
- Suivez scrupuleusement les instructions d'installation fournies avec l'appareil.
- Soyez toujours vigilants lorsque vous déplacez l'appareil car il est lourd. Utilisez toujours des gants de sécurité et des chaussures fermées.
- Ne tirez jamais l'appareil par la poignée.

- Respectez l'espacement minimal requis par rapport aux autres appareils et éléments.
- Vérifiez que l'appareil est installé sous et à proximité de structures sûres.
- Les côtés de l'appareil doivent rester à côté d'appareils ou d'éléments ayant la même hauteur.

2.2 Branchement électrique



AVERTISSEMENT!

Risque d'incendie ou d'électrocution.

- L'ensemble des branchements électriques doit être effectué par un technicien qualifié.
- L'appareil doit être relié à la terre.
- Vérifiez que les données électriques figurant sur la plaque signalétique correspondent à celles de votre réseau. Si ce n'est pas le cas, contactez un électricien.
- Utilisez toujours une prise de courant de sécurité correctement installée.
- N'utilisez pas d'adaptateurs multiprises ni de rallonges.
- Veillez à ne pas endommager la fiche secteur ni le câble d'alimentation. Le remplacement du cordon d'alimentation de l'appareil doit être effectué par notre service après-vente agréé.
- Ne laissez pas les câbles d'alimentation entrer en contact avec la porte de l'appareil, particulièrement lorsque la porte est chaude.
- La protection contre les chocs des parties sous tension et isolées doit être fixée de telle manière qu'elle ne peut pas être enlevée sans outils.
- Ne branchez la fiche d'alimentation à la prise de courant qu'à la fin de l'installation. Assurez-vous que la prise de courant est accessible une fois l'appareil installé.
- Si la prise de courant est lâche, ne branchez pas la fiche d'alimentation secteur.
- Ne tirez jamais sur le câble d'alimentation pour débrancher l'appareil. Tirez toujours sur la fiche.
- N'utilisez que des systèmes d'isolation appropriés : des coupe-

- circuits, des fusibles (les fusibles à visser doivent être retirés du support), un disjoncteur différentiel et des contacteurs.
- L'installation électrique doit être équipée d'un dispositif d'isolement à coupure omnipolaire. Le dispositif d'isolement doit présenter une distance d'ouverture des contacts d'au moins 3 mm.
- Fermez bien la porte de l'appareil avant de brancher la fiche à la prise secteur.
- Cet appareil est conforme aux directives CEE.

2.3 Utilisation



AVERTISSEMENT!

Risque de blessures, de brûlures, d'électrocution ou d'explosion.

- Cet appareil est exclusivement destiné à une utilisation domestique.
- Ne modifiez pas les caractéristiques de cet appareil.
- Assurez-vous que les orifices de ventilation ne sont pas bouchés.
- Ne laissez jamais l'appareil sans surveillance pendant son fonctionnement.
- Éteignez l'appareil après chaque utilisation.
- Soyez prudent lors de l'ouverture de la porte de l'appareil lorsque celui-ci est en fonctionnement. De l'air brûlant peut s'en échapper.
- N'utilisez jamais cet appareil avec les mains mouillées ou lorsqu'il est en contact avec de l'eau.
- N'exercez jamais de pression sur la porte ouverte.
- N'utilisez jamais l'appareil comme plan de travail ou comme plan de stockage.
- Ouvrez prudemment la porte de l'appareil. Si vous utilisez des ingrédients contenant de l'alcool, un mélange d'alcool et d'air facilement inflammable peut éventuellement se former.
- Ne laissez pas des étincelles ou des flammes nues entrer en contact avec

l'appareil lorsque vous ouvrez la porte.

- Ne placez pas de produits inflammables ou d'éléments imbibés de produits inflammables à l'intérieur ou à proximité de l'appareil, ni sur celui-ci.
- N'utilisez pas la fonction micro-ondes pour préchauffer le four.



AVERTISSEMENT!

Risque d'endommagement de l'appareil.

- Pour éviter tout endommagement ou décoloration de l'émail :
 - ne posez pas de plats allant au four ni aucun autre objet directement sur le fond de l'appareil.
 - ne placez jamais de feuilles d'aluminium directement sur le fond de l'appareil.
 - ne versez jamais d'eau directement dans l'appareil lorsqu'il est chaud.
 - une fois la cuisson terminée, ne laissez jamais d'aliments ou de plats humides à l'intérieur de l'appareil.
 - faites attention lorsque vous retirez ou remettez en place les accessoires.
- La décoloration de l'émail est sans effet sur les performances de l'appareil.
- Utilisez un plat à rôtir pour obtenir des gâteaux moelleux. Les jus de fruits causent des taches qui peuvent être permanentes.
- Cet appareil est exclusivement destiné à un usage culinaire. Ne l'utilisez pas pour des usages autres que celui pour lequel il a été conçu, à des fins de chauffage par exemple.
- La porte du four doit toujours être fermée pendant la cuisson.
- Si l'appareil est installé derrière la paroi d'un meuble (par ex. une porte), veuillez à ce que la porte ne soit jamais fermée lorsque l'appareil est en marche. La chaleur et l'humidité peuvent s'accumuler derrière la porte fermée du meuble et provoquer d'importants dégâts sur l'appareil, le

meuble ou le sol. Ne fermez pas la paroi du meuble tant que l'appareil n'a pas complètement refroidi.

2.4 Entretien et nettoyage



AVERTISSEMENT!

Risque de blessure corporelle, d'incendie ou de dommage matériel à l'appareil.

- Avant toute opération d'entretien, éteignez l'appareil et débranchez la fiche de la prise secteur.
- Vérifiez que l'appareil est froid. Les panneaux de verre risquent de se briser.
- Remplacez immédiatement les vitres de la porte si elles sont endommagées. Contactez le service après-vente agréé.
- Soyez prudent lorsque vous démontez la porte de l'appareil. La porte est lourde !
- Nettoyez régulièrement l'appareil afin de maintenir le revêtement en bon état.
- Nettoyez l'appareil avec un chiffon doux humide. Utilisez uniquement des produits de lavage neutres. N'utilisez pas de produits abrasifs, de tampons à récurer, de solvants ni d'objets métalliques.
- Si vous utilisez un spray pour four, suivez les consignes de sécurité figurant sur l'emballage.
- N'utilisez aucun produit détergent pour nettoyer l'émail catalytique (le cas échéant).

2.5 Nettoyage par pyrolyse



Risque de blessures, d'incendie, d'émissions chimiques (fumées) en mode pyrolyse.

- Avant d'utiliser la fonction de nettoyage par pyrolyse ou la fonction Première utilisation, retirez de la cavité du four :
 - tout résidu excessif de nourriture, tout dépôt ou toute éclaboussure de graisse ou d'huile.

- tout objet amovible (y compris les grilles, les rails, etc., fournis avec le produit), en particulier les récipients, plateaux, plaques, ustensiles, etc. anti-adhésifs.
- Lisez attentivement toutes les instructions relatives au nettoyage par pyrolyse.
- Tenez les enfants éloignés de l'appareil lorsque le nettoyage par pyrolyse est en cours. L'appareil devient très chaud et de l'air chaud s'échappe des fentes d'aération avant.
- Le nettoyage par pyrolyse est un processus à haute température qui peut dégager de la fumée provenant des résidus alimentaires et des matériaux dont est fait le four. Par conséquent, nous recommandons à nos clients de suivre les conseils ci-dessous :
 - assurez-vous que la ventilation de l'appareil est adéquate pendant et après chaque phase de nettoyage par pyrolyse.
 - assurez-vous que la ventilation de l'appareil est adéquate pendant et après la première utilisation à température maximale.
- Contrairement aux humains, certains oiseaux et reptiles sont extrêmement sensibles aux fumées pouvant se dégager lors du processus de nettoyage des fours à pyrolyse.
 - Ne laissez aucun animal, en particulier aucun oiseau, à proximité de l'appareil pendant et après un nettoyage par pyrolyse ; la première fois, utilisez la température de fonctionnement maximale dans une pièce bien ventilée.
- Les animaux de petite taille peuvent également être très sensibles aux changements de température survenant à proximité d'un four à pyrolyse lorsque le processus de nettoyage est en cours.
- Les surfaces antiadhésives des ustensiles de cuisine (poêles,

- casseroles, plaques de cuisson, etc.) peuvent être endommagées par la très haute température nécessaire au nettoyage par pyrolyse et peuvent également dégager, dans une moindre mesure, des fumées nocives.
- Les fumées dégagées par les fours à pyrolyse / les résidus de cuisson sont décrites comme étant non nocives pour les êtres humains, y compris pour les enfants en bas âge et les personnes à la santé fragile.

2.6 Éclairage intérieur

- Les ampoules classiques ou halogènes utilisées dans cet appareil sont destinées uniquement à un usage avec des appareils ménagers. Ne les utilisez pas pour éclairer votre logement.



AVERTISSEMENT!

Risque d'électrocution.

- Avant de changer l'ampoule, débranchez l'appareil de la prise secteur.
- N'utilisez que des ampoules ayant les mêmes spécifications.

2.7 Mise au rebut



AVERTISSEMENT!

Risque de blessure ou d'asphyxie.

- Débranchez l'appareil de l'alimentation électrique.
- Coupez le câble d'alimentation au ras de l'appareil et mettez-le au rebut.
- Retirez le dispositif de verrouillage du hublot pour empêcher les enfants et les animaux de s'enfermer dans l'appareil.

2.8 Maintenance

- Pour réparer l'appareil, contactez un service après-vente agréé.
- Utilisez exclusivement des pièces d'origine.

3. DESCRIPTION DE L'APPAREIL

3.1 Vue d'ensemble

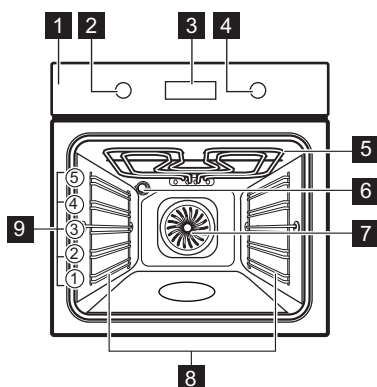

- 1 Bandeau de commande
- 2 Manette de sélection des fonctions du four
- 3 Programmateur électronique
- 4 Manette du thermostat
- 5 Résistance
- 6 Éclairage
- 7 Ventilateur
- 8 Support de grille amovible
- 9 Position des grilles

3.2 Accessoires

- **Grille métallique**
Permet de poser des plats (à rôti, à gratin) et des moules à gâteau/pâtisserie.

- **Plat à rôtir**
Pour cuire et griller ou à utiliser comme plat pour recueillir la graisse.

4. AVANT LA PREMIÈRE UTILISATION



AVERTISSEMENT!
Reportez-vous aux chapitres concernant la sécurité.

4.1 Premier nettoyage

Retirez les supports de grille amovibles et tous les accessoires de l'appareil.



Reportez-vous au chapitre « Entretien et nettoyage ».

Nettoyez l'appareil et les accessoires avant de les utiliser pour la première fois.

Remettez les accessoires et les supports de grille en place.

4.2 Réglage de l'heure

Après le premier branchement à l'alimentation secteur, tous les symboles de l'affichage apparaissent pendant quelques secondes. Pendant les

secondes suivantes, l'affichage montre la version du logiciel utilisée.

Après extinction de la version du logiciel, **hr** et « 12:00 » sont affichés. « 12 » clignote.

1. Appuyez sur **+** ou **-** pour régler les heures.
2. Appuyez sur **⌚** pour confirmer, ou l'heure réglée sera enregistrée automatiquement au bout de 5 secondes.



L'affichage indique **min** et l'heure réglée. « 00 » clignote.

3. Appuyez sur **+** ou **-** pour régler les minutes.
4. Appuyez sur **⌚** pour confirmer, ou les minutes réglées seront enregistrées automatiquement au bout de 5 secondes.

L'affichage indique la nouvelle heure.

4.3 Modification de l'heure



Vous ne pouvez régler l'heure que si le four est éteint.

Appuyez sur  à plusieurs reprises jusqu'à ce que le voyant de l'heure  clignote sur l'affichage.

Pour régler l'heure, reportez-vous au chapitre « Réglage de l'heure ».

4.4 Préchauffage

Préchauffez le four à vide afin de faire brûler les résidus de graisse.

1. Sélectionnez la fonction  et la température maximale.
2. Laissez l'appareil en fonctionnement pendant 1 heure.
3. Sélectionnez la fonction  et réglez la température maximale.
4. Laissez l'appareil en fonctionnement pendant 15 minutes.

Les accessoires peuvent chauffer plus que d'habitude. Une odeur et de la fumée peuvent s'échapper de l'appareil. C'est normal. Assurez-vous que la ventilation dans la pièce est suffisante.

5. UTILISATION QUOTIDIENNE



AVERTISSEMENT!

Reportez-vous aux chapitres concernant la sécurité.

5.1 Manettes rétractables

Pour utiliser l'appareil, appuyez sur la manette de commande. La manette de commande sort de son logement.

1. Tournez la manette des fonctions du four pour sélectionner une fonction.
2. Tournez la manette du thermostat pour sélectionner la température souhaitée.
3. Pour éteindre l'appareil, tournez les manettes des fonctions du four et celle de température en position ARRET.











5.2 Activation et désactivation de l'appareil



Selon le modèle de votre appareil, s'il dispose de symboles de manette, d'indicateurs ou de voyants :

- Le voyant s'allume lorsque l'appareil est en marche.
- Le symbole indique si la manette contrôle les fonctions du four ou la température.
- L'indicateur s'allume lorsque le four monte en température.

5.3 Fonctions du four

| Fonction du four | Utilisation |
|---|---|
|  Position Arrêt | L'appareil est éteint. |
|  Préchauffage Rapide | Pour diminuer le temps de préchauffage. |
|  Chaleur Tour-nante | Pour faire cuire sur 3 niveaux en même temps et pour déshydrater des aliments. Diminuez les températures de 20 à 40 °C par rapport à la Voûte. |
|  Sole Pulsée | Pour cuire des aliments sur un seul niveau et leur donner un brunissement plus intense et une pâte bien croustillante. Diminuez les températures de 20 à 40 °C par rapport à la Convection naturelle. |
|  Voûte | Pour cuire et rôtir des aliments sur un seul niveau. |
|  Sole | Pour cuire des gâteaux à fond croustillant et pour stériliser des aliments. |
|  Décongélation | Vous pouvez utiliser cette fonction pour décongeler des aliments surgelés comme des légumes et des fruits. Le temps de décongélation dépend de la quantité et de l'épaisseur des aliments surgelés. |
|  Chaleur Tour-nante Humide | Pour cuire des pâtisseries dans des moules sur un seul niveau. Pour économiser de l'énergie en cours de cuisson. Cette fonction doit être utilisée en suivant les indications des tableaux de cuisson afin d'atteindre les résultats de cuisson souhaités. Pour obtenir plus d'informations sur les réglages recommandés, reportez-vous aux tableaux de cuisson. Cette fonction est utilisée pour définir la classe d'efficacité énergétique selon la norme EN 60350-1. |
|  Gril Fort | Pour griller des aliments peu épais en grandes quantités et pour griller du pain. |
|  Turbo Gril | Pour rôtir de grosses pièces de viande ou de la volaille sur un seul niveau. Également pour gratiner et faire dorer. |
|  Pyrolyse | Pour activer le nettoyage par pyrolyse automatique du four. Cette fonction permet de brûler les salissures résiduelles à l'intérieur du four. |

5.4 Fonction Préchauffage rapide

La fonction de préchauffage rapide diminue le temps de chauffe.

i Ne placez pas d'aliments dans l'appareil lorsque la fonction Préchauffage rapide est en cours.

1. Réglez la fonction de préchauffage rapide. Reportez-vous au tableau des fonctions du four.

2. Tournez la manette du thermostat pour sélectionner la température. Lorsque l'appareil atteint la température réglée, un signal sonore retentit.

i La fonction de préchauffage rapide ne se désactive pas après le signal sonore. Vous devez désactiver cette fonction manuellement.

3. Réglez une fonction du four.

5.5 Affichage

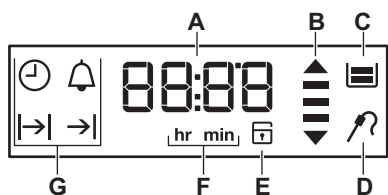

- A. Minuterie
- B. Voyant de chauffe et de chaleur résiduelle
- C. Bac à eau (sur certains modèles uniquement)
- D. Sonde à viande (sur certains modèles uniquement)
- E. Verrouillage de la porte (sur certains modèles uniquement)
- F. Heures/minutes
- G. Fonctions de l'horloge

5.6 Touches

| Touche | Fonction | Description |
|--------|-------------|--|
| | HORLOGE | Pour régler une fonction de l'horloge. |
| | MOINS | Pour régler l'heure. |
| | MINUTEUR | Pour régler le MINUTEUR. Maintenez la touche enfoncée pendant plus de 3 secondes pour activer ou désactiver l'éclairage du four. |
| | PLUS | Pour régler l'heure. |
| | TEMPÉRATURE | Pour vérifier la température du four ou la température de la sonde à viande (si présente). Ne l'utilisez que si une fonction du four est en cours de fonctionnement. |





5.7 Indicateur de chauffe



Lorsque vous activez une fonction du four, les segments s'affichent un à un .



Les barres indiquent l'augmentation ou la diminution de la température du four.

6. FONCTIONS DE L'HORLOGE



6.1 Tableau des fonctions de l'horloge

| Fonction de l'horloge | Utilisation |
|--|--|
|  HEURE | Pour régler, modifier ou vérifier l'heure. Reportez-vous au chapitre « Réglage de l'heure ». |
|  MINUTEUR | Utilisez cette fonction pour régler un compte à rebours (max. 23 heures 59 minutes). Cette fonction est sans effet sur le fonctionnement de l'appareil. Vous pouvez régler le MINUTEUR à tout moment, même lorsque l'appareil est éteint. |
|  DURÉE | Pour régler la durée de fonctionnement de l'appareil. Ne l'utilisez que si une fonction du four est réglée. |
|  FIN | Pour régler l'heure à laquelle l'appareil s'éteint. Ne l'utilisez que si une fonction du four est réglée. Vous pouvez utiliser les fonctions Durée et Fin simultanément (Départ différé) si vous souhaitez que l'appareil s'allume et s'éteigne automatiquement plus tard. |



 Appuyez sur  à plusieurs reprises pour passer d'une fonction de l'horloge à une autre.



 Pour confirmer les réglages des fonctions de l'horloge, appuyez sur  ou attendez 5 secondes pour une confirmation automatique.



6.2 Réglage de la DURÉE ou de la FIN

1. Réglez une fonction du four.
2. Appuyez sur  à plusieurs reprises jusqu'à ce que l'affichage indique  ou .





 ou  clignote sur l'affichage.

3. Appuyez sur  ou  pour régler les valeurs, puis sur  pour confirmer.





Pour la Durée  réglez d'abord les minutes puis les heures ; pour la Fin  réglez d'abord les heures puis les minutes.

Un signal sonore retentit pendant 2 minutes une fois la durée définie écoulée. Le symbole  ou  et le réglage de l'heure clignotent sur l'affichage. Le four s'arrête.

4. Appuyez sur une touche pour arrêter le signal sonore.
5. Tournez la manette de sélection des fonctions du four sur la position Arrêt.





 Si vous appuyez sur  pendant le réglage des heures de la DURÉE , l'appareil passe au réglage de la fonction FIN .

6.3 Réglage du MINUTEUR

1. Appuyez sur .
 et « 00 » clignotent sur l'affichage.
2. Appuyez sur  ou  pour régler le MINUTEUR.
Réglez d'abord les secondes, puis les minutes et enfin les heures. Au départ, le temps est calculé en minutes et en secondes. Lorsque vous réglez une durée supérieure à 60 minutes, le symbole **hr** s'affiche.



L'appareil calcule la durée en heures et minutes.



3. Le MINUTEUR démarre automatiquement au bout de 5 secondes.
Au bout de 90 % du temps défini, un signal sonore retentit.
4. Lorsque la durée réglée s'est écoulée, un signal sonore retentit pendant deux minutes. « 00:00 » et  clignotent sur l'affichage. Appuyez sur une touche pour arrêter le signal sonore.

 Si vous réglez le MINUTEUR alors que la fonction DURÉE  ou FIN  est activée, le symbole  s'affiche.

6.4 Minuteur de durée de fonctionnement

Utilisez le minuteur de durée de fonctionnement pour contrôler la durée de fonctionnement du four. Il se met en fonctionnement dès que le four commence à chauffer.

Pour réinitialiser le minuteur de durée de fonctionnement, appuyez sur les touches  et  et maintenez-les enfoncées. Le minuteur redémarre.

 Le minuteur de durée de fonctionnement ne peut pas être utilisé avec les fonctions : Durée , Fin .

7. UTILISATION DES ACCESSOIRES



AVERTISSEMENT!
Reportez-vous aux chapitres concernant la sécurité.

7.1 Installation des accessoires

Grille métallique :

Poussez la grille entre les barres de guidage des supports de grille et assurez-vous que les pieds sont orientés vers le bas.

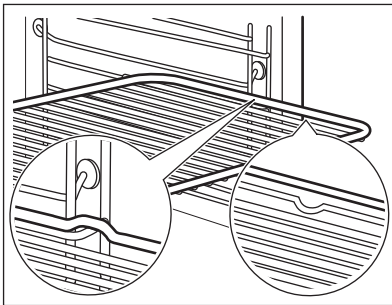

Plat à rôtir :

Poussez le plat à rôtir entre les rails du support de grille choisi.

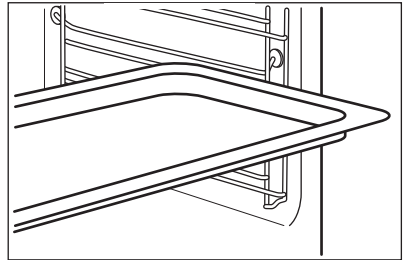

Grille métallique et plat à rôtir ensemble :

Poussez le plat à rôtir entre les rails du support de grille et glissez la grille métallique entre les rails se trouvant juste au-dessus et assurez-vous que les pieds pointent vers le bas.

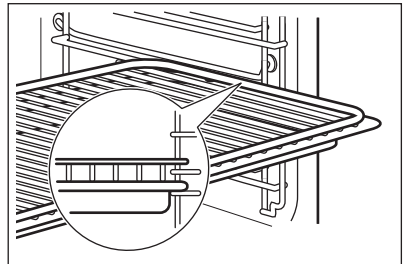



Les petites indentations sur le dessus apportent plus de sécurité. Les indentations sont également des dispositifs anti-bascule. Le rebord élevé de la grille empêche les ustensiles de cuisine de glisser.



8. FONCTIONS SUPPLÉMENTAIRES

8.1 Utilisation de la Sécurité enfants

Lorsque la sécurité enfants est activée, l'appareil ne peut être allumé accidentellement.



La porte est verrouillée, les symboles SAFE et  s'affichent, tout comme lorsque la fonction Pyrolyse est en cours d'utilisation. Vous pouvez le vérifier en regardant la manette.

1. Assurez-vous que la manette de sélection des fonctions du four est sur la position Arrêt.
2. Maintenez les touches  et  enfoncées simultanément pendant 2 secondes.



Un signal sonore retentit. SAFE et  s'affichent.

Pour désactiver la Sécurité enfants, répétez l'étape 2.

8.2 Utilisation de la Touches Verrouil.

Vous ne pouvez activer la fonction Touches Verrouil. que lorsque l'appareil est en fonctionnement.

La fonction Touches Verrouil. permet d'éviter une modification involontaire de la température et de la durée d'une fonction du four en cours.

1. Sélectionnez une fonction du four et réglez-la selon vos préférences
2. Appuyez simultanément sur les touches  et  et maintenez-les

enfoncées pendant au moins 2 secondes.

Un signal sonore retentit. Loc s'affiche.

Pour désactiver la fonction Touches Verrouil., répétez l'étape 2.



Si la fonction Pyrolyse est en cours, la porte est verrouillée et  s'affiche.



Loc s'allume sur l'affichage lorsque vous tournez la manette du thermostat ou que vous appuyez sur une touche. Lorsque vous tournez la manette de sélection des fonctions du four, l'appareil s'éteint.



Lorsque vous désactivez l'appareil alors que la fonction Touches Verrouil. est activée, la fonction Touches Verrouil. passe automatiquement à la fonction Sécurité enfants. Reportez-vous à la section « Utilisation de la sécurité enfants ».

8.3 Voyant de chaleur résiduelle

Lorsque que vous éteignez l'appareil, le voyant de chaleur résiduelle  s'allume si la température à l'intérieur du four est supérieure à 40 °C. Tournez la manette du thermostat vers la gauche ou la droite pour que la température du four s'affiche.

8.4 Arrêt automatique

Pour des raisons de sécurité, l'appareil s'éteint automatiquement au bout d'un certain temps si une fonction du four est en cours et que vous ne modifiez aucun réglage.

| Température (°C) | Arrêt automatique au bout de (h) |
|------------------|----------------------------------|
| 30 - 115 | 12.5 |
| 120 - 195 | 8.5 |
| 200 - 245 | 5.5 |
| 250 - Maximum | 1.5 |

Après un arrêt automatique, appuyez sur une touche pour faire de nouveau fonctionner l'appareil.



L'arrêt automatique ne fonctionne pas avec les fonctions : Éclairage, Durée, Fin.

8.5 Ventilateur de refroidissement

Lorsque l'appareil est en cours de fonctionnement, le ventilateur de refroidissement se met automatiquement en marche pour refroidir les surfaces de l'appareil. Si vous éteignez l'appareil, le ventilateur de refroidissement continue à fonctionner jusqu'à ce que l'appareil refroidisse.

8.6 Thermostat de sécurité

Un mauvais fonctionnement de l'appareil ou des composants défectueux peuvent causer une surchauffe dangereuse. Pour éviter cela, le four dispose d'un thermostat de sécurité interrompant l'alimentation électrique. Le four se remet automatiquement en fonctionnement lorsque la température baisse.

9. CONSEILS



AVERTISSEMENT!

Reportez-vous aux chapitres concernant la sécurité.



La température et les temps de cuisson indiqués sont fournis uniquement à titre indicatif. Ils varient en fonction des recettes ainsi que de la qualité et de la quantité des ingrédients utilisés.

9.1 Intérieur de la porte

Sur certains modèles, vous trouverez à l'intérieur de la porte du four :

- les numéros des niveaux d'enfournement.
- des informations sur les fonctions du four, les niveaux d'enfournement et les températures recommandés pour des plats spécifiques.

9.2 Informations générales

- L'appareil dispose de cinq niveaux de grille. Comptez les niveaux de grille à partir du bas de l'appareil.
- L'appareil est doté d'un système spécial qui permet à l'air de circuler et qui recycle perpétuellement la vapeur. Dans cet environnement, ce système permet de cuisiner des plats tout en maintenant ceux-ci tendres à l'intérieur et croquants à l'extérieur. Le temps de cuisson et la consommation énergétique sont donc réduits au minimum.
- De l'humidité peut se déposer dans l'enceinte du four ou sur les vitres de la porte. C'est normal. Veillez à reculer un peu lorsque vous ouvrez la porte de l'appareil en fonctionnement. Pour diminuer la condensation, faites fonctionner l'appareil 10 minutes avant d'enfourner vos aliments.
- Essayez la vapeur après chaque utilisation de l'appareil.

- Ne placez jamais d'aluminium ou tout autre ustensile, plat et accessoire directement en contact avec la sole de votre four. Cela entraînerait une détérioration de l'émail et modifierait les résultats de cuisson.

9.3 Cuisson de gâteaux

- N'ouvrez la porte du four qu'aux 3/4 du temps de cuisson.
- Si vous utilisez deux plateaux de cuisson en même temps, laissez un niveau libre entre les deux.
- La fonction Convection naturelle avec la température par défaut est idéale pour cuire du pain.

9.4 Cuisson de viande et de poisson

- Pour les aliments très gras, utilisez un plat à rôtir pour éviter de salir le four de manière irréversible.

- Avant de couper la viande, laissez-la reposer pendant environ 15 minutes afin d'éviter que le jus ne s'écoule.
- Pour éviter qu'une trop grande quantité de fumée ne se forme dans le four, ajoutez de l'eau dans le plat à rôtir. Pour éviter que la fumée ne se condense, ajoutez à nouveau de l'eau dans le plat à rôtir à chaque fois qu'il n'en contient plus.

9.5 Temps de cuisson

Le temps de cuisson varie selon le type d'aliment, sa consistance et son volume.

Au départ, surveillez la cuisson lorsque vous cuisinez. Ainsi, vous trouverez les meilleurs réglages (fonction, temps de cuisson, etc.) pour vos ustensiles, vos recettes et les quantités lorsque vous utiliserez l'appareil.

9.6 Tableau de rôtissage et de cuisson des gâteaux

Gâteaux

| Plat | Voûte | | Chaleur tournante | | Durée (min) | Commentaires |
|--------------------------------|------------------|-----------------------|-------------------|-----------------------|-------------|--|
| | Température (°C) | Positions des grilles | Température (°C) | Positions des grilles | | |
| Pâtes à gâteaux | 170 | 2 | 160 | 3 (2 et 4) | 45 - 60 | Dans un moule à gâteau |
| Pâte sablée | 170 | 2 | 160 | 3 (2 et 4) | 20 - 30 | Dans un moule à gâteau |
| Gâteau au fromage | 170 | 1 | 165 | 2 | 80 - 100 | Dans un moule à gâteau de 26 cm |
| Tarte aux pommes ¹⁾ | 170 | 2 | 160 | 2 (gauche et droit) | 80 - 100 | Dans deux moules à gâteau de 20 cm sur une grille métallique |

| Plat | Voûte | | Chaleur tournante | | Durée (min) | Commentaires |
|---|------------------|-----------------------|-------------------|-----------------------|-------------|---------------------------------|
| | Température (°C) | Positions des grilles | Température (°C) | Positions des grilles | | |
| Strudel | 175 | 3 | 150 | 2 | 60 - 80 | Sur un plateau de cuisson |
| Tarte à la confiture | 170 | 2 | 165 | 2 (gauche et droit) | 30 - 40 | Dans un moule à gâteau de 26 cm |
| Génoise/ Gâteau Savoie | 170 | 2 | 150 | 2 | 40 - 50 | Dans un moule à gâteau de 26 cm |
| Gâteau de Noël/Cake aux fruits ¹⁾ | 160 | 2 | 150 | 2 | 90 - 120 | Dans un moule à gâteau de 20 cm |
| Gâteau aux prunes ¹⁾ | 175 | 1 | 160 | 2 | 50 - 60 | Dans un moule à pain |
| Petits gâteaux - sur un seul niveau ¹⁾ | 170 | 3 | 150 - 160 | 3 | 20 - 30 | Sur un plateau de cuisson |
| Petits gâteaux - sur deux niveaux ¹⁾ | - | - | 140 - 150 | 2 et 4 | 25 - 35 | Sur un plateau de cuisson |
| Petits gâteaux - sur trois niveaux ¹⁾ | - | - | 140 - 150 | 1, 3 et 5 | 30 - 45 | Sur un plateau de cuisson |
| Biscuits/ Gâteaux secs/Tresses feuilletées - sur un seul niveau | 140 | 3 | 140 - 150 | 3 | 25 - 45 | Sur un plateau de cuisson |

| Plat | Voûte | | Chaleur tournante | | Durée (min) | Commentaires |
|---|------------------|-----------------------|-------------------|-----------------------|-------------|---------------------------------|
| | Température (°C) | Positions des grilles | Température (°C) | Positions des grilles | | |
| Biscuits/ Gâteaux secs/Tresses feuilletées - sur deux niveaux | - | - | 140 - 150 | 2 et 4 | 35 - 40 | Sur un plateau de cuisson |
| Biscuits/ Gâteaux secs/Tresses feuilletées - sur trois niveaux | - | - | 140 - 150 | 1, 3 et 5 | 35 - 45 | Sur un plateau de cuisson |
| Meringues - sur un seul niveau | 120 | 3 | 120 | 3 | 80 - 100 | Sur un plateau de cuisson |
| Meringues - sur deux niveaux ¹⁾ | - | - | 120 | 2 et 4 | 80 - 100 | Sur un plateau de cuisson |
| Petits pains ¹⁾ | 190 | 3 | 190 | 3 | 12 - 20 | Sur un plateau de cuisson |
| Éclairs - sur un seul niveau | 190 | 3 | 170 | 3 | 25 - 35 | Sur un plateau de cuisson |
| Éclairs - sur deux niveaux | - | - | 170 | 2 et 4 | 35 - 45 | Sur un plateau de cuisson |
| Tourtes | 180 | 2 | 170 | 2 | 45 - 70 | Dans un moule à gâteau de 20 cm |
| Cake aux fruits | 160 | 1 | 150 | 2 | 110 - 120 | Dans un moule à gâteau de 24 cm |

| Plat | Voûte | | Chaleur tournante | | Durée (min) | Commentaires |
|-------------------------------|------------------|-----------------------|-------------------|-----------------------|-------------|---------------------------------|
| | Température (°C) | Positions des grilles | Température (°C) | Positions des grilles | | |
| Gâteau à étages ¹⁾ | 170 | 1 | 160 | 2 (gauche et droit) | 30 - 50 | Dans un moule à gâteau de 20 cm |

¹⁾ Préchauffez le four pendant 10 minutes.

Pain et pizza

| Plat | Voûte | | Chaleur tournante | | Durée (min) | Commentaires |
|----------------------------|------------------|-----------------------|-------------------|-----------------------|-------------|--|
| | Température (°C) | Positions des grilles | Température (°C) | Positions des grilles | | |
| Pain blanc ¹⁾ | 190 | 1 | 190 | 1 | 60 - 70 | 1 à 2 pièces, 500 g par pièce |
| Pain de seigle | 190 | 1 | 180 | 1 | 30 - 45 | Dans un moule à pain |
| Petits pains ¹⁾ | 190 | 2 | 180 | 2 (2 et 4) | 25 - 40 | 6 à 8 petits pains sur un plateau de cuisson |
| Pizza ¹⁾ | 230 - 250 | 1 | 230 - 250 | 1 | 10 - 20 | Sur un plateau de cuisson ou un plat à rôtir |
| Scones ¹⁾ | 200 | 3 | 190 | 3 | 10 - 20 | Sur un plateau de cuisson |

¹⁾ Préchauffez le four pendant 10 minutes.

Préparations à base d'œufs

| Plat | Voûte | | Chaleur tournante | | Durée (min) | Commentaires |
|-----------------|------------------|-----------------------|-------------------|-----------------------|-------------|---------------|
| | Température (°C) | Positions des grilles | Température (°C) | Positions des grilles | | |
| Gratin de pâtes | 200 | 2 | 180 | 2 | 40 - 50 | Dans un moule |

| Plat | Voûte | | Chaleur tournante | | Durée (min) | Commentaires |
|--------------------------|------------------|-----------------------|-------------------|-----------------------|-------------|---------------|
| | Température (°C) | Positions des grilles | Température (°C) | Positions des grilles | | |
| Gratin aux légumes | 200 | 2 | 175 | 2 | 45 - 60 | Dans un moule |
| Quiches ¹⁾ | 180 | 1 | 180 | 1 | 50 - 60 | Dans un moule |
| Lasagnes ¹⁾ | 180 - 190 | 2 | 180 - 190 | 2 | 25 - 40 | Dans un moule |
| Cannelloni ¹⁾ | 180 - 190 | 2 | 180 - 190 | 2 | 25 - 40 | Dans un moule |

1) Préchauffez le four pendant 10 minutes.

Viande

| Plat | Voûte | | Chaleur tournante | | Durée (min) | Commentaires |
|-----------------------------|------------------|-----------------------|-------------------|-----------------------|-------------|---------------------------|
| | Température (°C) | Positions des grilles | Température (°C) | Positions des grilles | | |
| Bœuf | 200 | 2 | 190 | 2 | 50 - 70 | Sur une grille métallique |
| Porc | 180 | 2 | 180 | 2 | 90 - 120 | Sur une grille métallique |
| Veau | 190 | 2 | 175 | 2 | 90 - 120 | Sur une grille métallique |
| Rôti de boeuf, saignant | 210 | 2 | 200 | 2 | 50 - 60 | Sur une grille métallique |
| Rôti de boeuf, cuit à point | 210 | 2 | 200 | 2 | 60 - 70 | Sur une grille métallique |
| Rôti de boeuf, bien cuit | 210 | 2 | 200 | 2 | 70 - 75 | Sur une grille métallique |
| Épaula de porc | 180 | 2 | 170 | 2 | 120 - 150 | Avec couenne |
| Jarret de porc | 180 | 2 | 160 | 2 | 100 - 120 | 2 morceaux |

| Plat | Voûte | | Chaleur tournante | | Durée (min) | Commentaires |
|--------|------------------|-----------------------|-------------------|-----------------------|-------------|--------------|
| | Température (°C) | Positions des grilles | Température (°C) | Positions des grilles | | |
| Agneau | 190 | 2 | 175 | 2 | 110 - 130 | Gigot |
| Poulet | 220 | 2 | 200 | 2 | 70 - 85 | Entier |
| Dinde | 180 | 2 | 160 | 2 | 210 - 240 | Entière |
| Canard | 175 | 2 | 220 | 2 | 120 - 150 | Entier |
| Oie | 175 | 2 | 160 | 1 | 150 - 200 | Entière |
| Lapin | 190 | 2 | 175 | 2 | 60 - 80 | En morceaux |
| Lièvre | 190 | 2 | 175 | 2 | 150 - 200 | En morceaux |
| Faisan | 190 | 2 | 175 | 2 | 90 - 120 | Entier |

Poisson

| Plat | Voûte | | Chaleur tournante | | Durée (min) | Commentaires |
|----------------|------------------|-----------------------|-------------------|-----------------------|-------------|----------------|
| | Température (°C) | Positions des grilles | Température (°C) | Positions des grilles | | |
| Truite/daurade | 190 | 2 | 175 | 2 | 40 - 55 | 3 - 4 poissons |
| Thon/saumon | 190 | 2 | 175 | 2 | 35 - 60 | 4 - 6 filets |

9.7 Gril



Préchauffez votre four à vide pendant 3 minutes avant la cuisson.

| Plat | Quantité | | Température (°C) | Durée (min) | | Positions des grilles |
|----------------|----------|-----|------------------|-------------|---------|-----------------------|
| | Morceaux | (g) | | 1re face | 2e face | |
| Filet de bœuf | 4 | 800 | max. | 12 - 15 | 12 - 14 | 4 |
| Steaks de bœuf | 4 | 600 | max. | 10 - 12 | 6 - 8 | 4 |
| Saucisses | 8 | - | max. | 12 - 15 | 10 - 12 | 4 |

| Plat | Quantité | | Température (°C) | Durée (min) | | Positions des grilles |
|------------------------|----------|------|------------------|-------------|---------|-----------------------|
| | Morceaux | (g) | | 1re face | 2e face | |
| Côtelettes de porc | 4 | 600 | max. | 12 - 16 | 12 - 14 | 4 |
| Poulet (coupé en deux) | 2 | 1000 | max. | 30 - 35 | 25 - 30 | 4 |
| Brochettes | 4 | - | max. | 10 - 15 | 10 - 12 | 4 |
| Escalope de poulet | 4 | 400 | max. | 12 - 15 | 12 - 14 | 4 |
| Steak haché | 6 | 600 | max. | 20 - 30 | - | 4 |
| Filet de poisson | 4 | 400 | max. | 12 - 14 | 10 - 12 | 4 |
| Sandwiches toastés | 4 - 6 | - | max. | 5 - 7 | - | 4 |
| Toasts | 4 - 6 | - | max. | 2 - 4 | 2 - 3 | 4 |

9.8 Turbo grill

Viande de bœuf

| Plat | Quantité | Température (°C) | Durée (min) | Positions des grilles |
|---|--------------------|------------------|-------------|-----------------------|
| Rôti ou filet de bœuf saignant ¹⁾ | Par cm d'épaisseur | 190 - 200 | 5 - 6 | 1 ou 2 |
| Rôti ou filet de bœuf à point ¹⁾ | Par cm d'épaisseur | 180 - 190 | 6 - 8 | 1 ou 2 |
| Rôti ou filet de bœuf bien cuit ¹⁾ | Par cm d'épaisseur | 170 - 180 | 8 - 10 | 1 ou 2 |

¹⁾ Préchauffer le four.

Filet mignon de porc

| Plat | Quantité (kg) | Température (°C) | Durée (min) | Positions des grilles |
|--------------------------------|---------------|------------------|-------------|-----------------------|
| Épaule, collier, jambon à l'os | 1 - 1.5 | 160 - 180 | 90 - 120 | 1 ou 2 |
| Côtelette, côte levée | 1 - 1.5 | 170 - 180 | 60 - 90 | 1 ou 2 |
| Pâté à la viande | 0.75 - 1 | 160 - 170 | 50 - 60 | 1 ou 2 |

| Plat | Quantité (kg) | Température (°C) | Durée (min) | Positions des grilles |
|--------------------------|---------------|------------------|-------------|-----------------------|
| Jarret de porc (précuit) | 0.75 - 1 | 150 - 170 | 90 - 120 | 1 ou 2 |

Veau

| Plat | Quantité (kg) | Température (°C) | Durée (min) | Positions des grilles |
|----------------|---------------|------------------|-------------|-----------------------|
| Rôti de veau | 1 | 160 - 180 | 90 - 120 | 1 ou 2 |
| Jarret de veau | 1.5 - 2 | 160 - 180 | 120 - 150 | 1 ou 2 |

Agneau

| Plat | Quantité (kg) | Température (°C) | Durée (min) | Positions des grilles |
|-------------------------------|---------------|------------------|-------------|-----------------------|
| Gigot d'agneau, rôti d'agneau | 1 - 1.5 | 150 - 170 | 100 - 120 | 1 ou 2 |
| Selle d'agneau | 1 - 1.5 | 160 - 180 | 40 - 60 | 1 ou 2 |

Volaille

| Plat | Quantité (kg) | Température (°C) | Durée (min) | Positions des grilles |
|----------------------|-------------------|------------------|-------------|-----------------------|
| Morceaux de volaille | 0,2 - 0,25 chacun | 200 - 220 | 30 - 50 | 1 ou 2 |
| Demi-poulet | 0.4 - 0.5 chacun | 190 - 210 | 35 - 50 | 1 ou 2 |
| Volaille, poularde | 1 - 1.5 | 190 - 210 | 50 - 70 | 1 ou 2 |
| Canard | 1.5 - 2 | 180 - 200 | 80 - 100 | 1 ou 2 |
| Oie | 3.5 - 5 | 160 - 180 | 120 - 180 | 1 ou 2 |
| Dinde | 2.5 - 3.5 | 160 - 180 | 120 - 150 | 1 ou 2 |
| Dinde | 4 - 6 | 140 - 160 | 150 - 240 | 1 ou 2 |

Poisson (à l'étuvée)

| Plat | Quantité (kg) | Température (°C) | Durée (min) | Positions des grilles |
|----------------|---------------|------------------|-------------|-----------------------|
| Poisson entier | 1 - 1.5 | 210 - 220 | 40 - 60 | 1 ou 2 |

9.9 Chaleur tournante humide



En cours de cuisson, n'ouvrez la porte de l'appareil que si c'est vraiment nécessaire.

| Plat | Température (°C) | Durée (min) | Positions des grilles |
|---------------------------|------------------|-------------|-----------------------|
| Gratin de pâtes | 190 - 200 | 45 - 55 | 2 |
| Gratin de pommes de terre | 160 - 170 | 60 - 75 | 2 |
| Moussaka | 180 - 200 | 75 - 90 | 2 |
| Lasagnes | 160 - 170 | 55 - 70 | 2 |
| Cannelloni | 170 - 190 | 65 - 75 | 2 |
| Pudding | 150 - 160 | 75 - 90 | 2 |
| Riz au lait | 170 - 190 | 45 - 60 | 2 |
| Gâteau aux pommes | 150 - 160 | 75 - 85 | 2 |
| Pain blanc | 180 - 190 | 50 - 60 | 2 |

9.10 Décongélation

| Plat | Quantité (g) | Durée de décongélation (min) | Décongélation complémentaire (min) | Commentaires |
|---------|--------------|------------------------------|------------------------------------|---|
| Poulet | 1000 | 100 - 140 | 20 - 30 | Placez le poulet sur une sous-tasse retournée, posée sur une grande assiette. Retournez à la moitié du temps. |
| Viande | 1000 | 100 - 140 | 20 - 30 | Retournez à la moitié du temps. |
| Viande | 500 | 90 - 120 | 20 - 30 | Retournez à la moitié du temps. |
| Truite | 150 | 25 - 35 | 10 - 15 | - |
| Fraises | 300 | 30 - 40 | 10 - 20 | - |
| Beurre | 250 | 30 - 40 | 10 - 15 | - |
| Crème | 2 x 200 | 80 - 100 | 10 - 15 | La crème fraîche peut être battue même si elle n'est pas complètement décongelée. |
| Gâteau | 1400 | 60 | 60 | - |

9.11 Déshydratation - Chaleur tournante

- Utilisez des plaques recouvertes de papier sulfurisé.
- Pour obtenir un meilleur résultat, arrêtez le four à la moitié de la durée

de déshydratation, ouvrez la porte et laissez refroidir pendant une nuit pour terminer le séchage.

Légumes

| Plat | Température (°C) | Durée (h) | Positions des grilles | |
|---------------------|------------------|-----------|-----------------------|-------------|
| | | | 1 position | 2 positions |
| Haricots | 60 - 70 | 6 - 8 | 3 | 1 / 4 |
| Poivrons | 60 - 70 | 5 - 6 | 3 | 1 / 4 |
| Légumes pour potage | 60 - 70 | 5 - 6 | 3 | 1 / 4 |
| Champignons | 50 - 60 | 6 - 8 | 3 | 1 / 4 |
| Fines herbes | 40 - 50 | 2 - 3 | 3 | 1 / 4 |

Fruits

| Plat | Température (°C) | Durée (h) | Positions des grilles | |
|------------------|------------------|-----------|-----------------------|-------------|
| | | | 1 position | 2 positions |
| Prunes | 60 - 70 | 8 - 10 | 3 | 1 / 4 |
| Abricots | 60 - 70 | 8 - 10 | 3 | 1 / 4 |
| Pommes, lamelles | 60 - 70 | 6 - 8 | 3 | 1 / 4 |
| Poires | 60 - 70 | 6 - 9 | 3 | 1 / 4 |

10. ENTRETIEN ET NETTOYAGE



AVERTISSEMENT!

Reportez-vous aux chapitres concernant la sécurité.

10.1 Remarques concernant l'entretien

- Nettoyez la façade du four à l'aide d'une éponge humide additionnée d'eau savonneuse tiède.
- Utilisez un produit courant destiné au nettoyage des surfaces en métal.
- Nettoyez l'intérieur de l'appareil après chaque utilisation. L'accumulation de graisses ou d'autres résidus alimentaires peut provoquer un

incendie. Ce risque est élevé pour la lèchefrite.

- En cas de salissures importantes, nettoyez à l'aide de produits spécifiques pour four.
- Après chaque utilisation, lavez tous les accessoires et séchez-les. Utilisez un chiffon doux additionné d'eau chaude savonneuse.
- Si vous avez des accessoires anti-adhérents, ne les nettoyez pas avec des produits agressifs, des objets pointus ni au lave-vaisselle. Cela risque d'endommager le revêtement anti-adhésif.

10.2 Appareils en acier inoxydable ou en aluminium

- i** Nettoyez la porte uniquement avec une éponge ou un chiffon humides. Séchez-la avec un chiffon doux. N'utilisez jamais de produits abrasifs ou acides ni d'éponges métalliques car ils peuvent endommager la surface du four. Nettoyez le bandeau de commande du four en observant ces mêmes recommandations.

10.3 Retrait des supports de grille

Pour nettoyer le four, retirez les supports de grille

1. Écartez l'avant du support de grille de la paroi latérale.

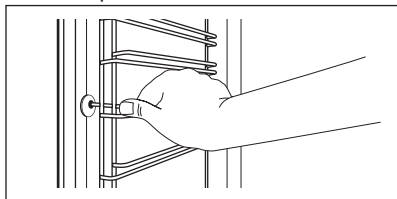

2. Écartez l'arrière du support de grille de la paroi latérale et retirez le support.

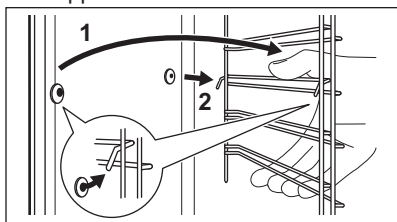

Installez les supports de grille selon la même procédure, mais dans l'ordre inverse.

10.4 Pyrolyse

- !** **ATTENTION!**
Retirez tous les accessoires et les supports de grille amovibles.

- i** Ne lancez pas la Pyrolyse si vous n'avez pas correctement fermé la porte du four. Sur certains modèles, l'affichage indique « C3 » lorsque cette erreur se produit.

- !** **AVERTISSEMENT!**
L'appareil devient très chaud. Risque de brûlure !

- !** **ATTENTION!**
Si un autre appareil est installé dans le même meuble, ne l'utilisez pas en même temps que la fonction Pyrolyse. Vous risqueriez d'endommager l'appareil.

1. Retirez les plus grosses salissures à la main.
2. Nettoyez la partie intérieure de la porte à l'eau chaude afin d'éviter que les résidus qui s'y trouvent ne brûlent lors de la montée en température.
3. Réglez la fonction Pyrolyse. Reportez-vous au chapitre « Fonctions du four ».
4. Lorsque clignote, appuyez sur ou sur pour régler la procédure souhaitée :

| Option | Description |
|--------|---|
| P1 | Si le four n'est pas très sale. Durée de la procédure : 1 h 30 min. |

P2

Si vous ne pouvez pas retirer les salissures facilement. Durée de la procédure : 2 h 30 min.

Appuyez sur  ou tournez la manette de température pour démarrer la procédure.

Vous pouvez utiliser la fonction Fin pour différer le départ de la procédure de nettoyage.

Au cours du nettoyage par pyrolyse, l'éclairage du four est éteint.

5. Lorsque le four atteint la température définie, la porte se verrouille. Le symbole  et les barres indiquant la chaleur apparaissent sur l'affichage jusqu'à ce que la porte se déverrouille.

Pour arrêter le nettoyage par pyrolyse avant qu'il ne s'achève, tournez la manette des fonctions du four sur la position Arrêt.

6. Lorsque le nettoyage par pyrolyse est terminé, l'heure s'affiche à nouveau. La porte du four reste verrouillée.



7. Dès que le four a refroidi, un signal sonore retentit et la porte se déverrouille.

10.5 Nettoyage conseillé

Pour vous rappeler qu'un nettoyage par pyrolyse est nécessaire, PYR clignote pendant 10 secondes sur l'affichage à chaque fois que vous allumez et éteignez l'appareil.



Le symbole « Nettoyage conseillé » s'éteint :

- après la fin de la fonction de nettoyage par pyrolyse.
- si vous appuyez simultanément sur «  » et «  » tandis que PYR clignote sur l'affichage.

10.6 Nettoyage de la porte du four

La porte du four est dotée de quatre panneaux de verre. Vous pouvez retirer la porte du four et les panneaux de verre intérieurs pour les nettoyer.



Si vous tentez d'extraire les panneaux de verre sans avoir au préalable retiré la porte du four, celle-ci peut se refermer brusquement.



ATTENTION!

N'utilisez pas l'appareil sans les panneaux de verre.

1. Ouvrez la porte en grand et identifiez la charnière située à droite de la porte.
2. Poussez le composant de serrage jusqu'à ce qu'il se retire.

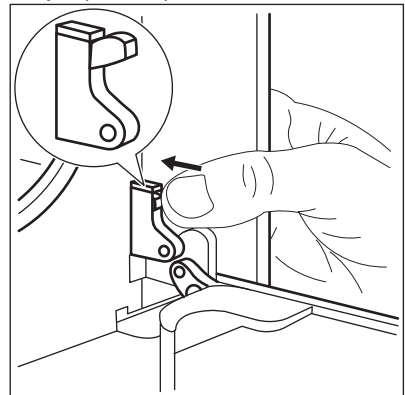

3. D'une main, maintenez le composant que vous venez de pousser. De l'autre main, servez-vous d'un tournevis pour soulever et faire pivoter le levier de la charnière droite.

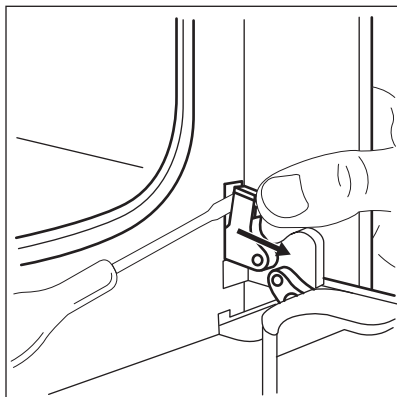

4. Identifiez la charnière à gauche de la porte.

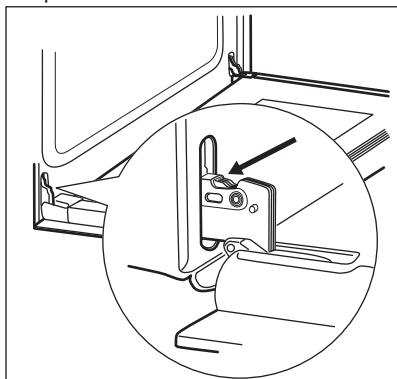

5. Soulevez et faites tourner le levier sur la charnière gauche.

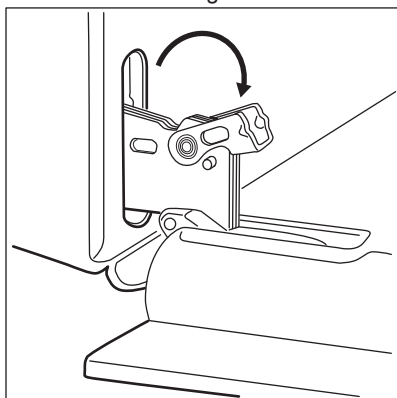

6. Fermez la porte du four à la première position d'ouverture mi-parcours.

Tirez la porte vers l'avant et retirez-la de son logement.

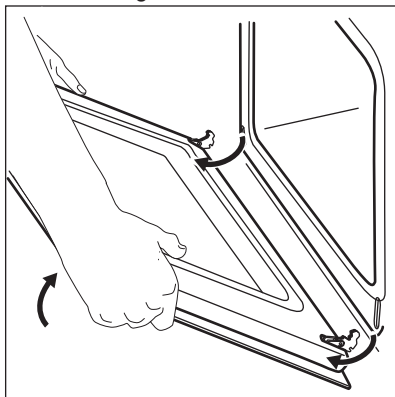

7. Déposez la porte sur une surface stable recouverte d'un tissu doux.
8. Saisissez les deux côtés du cache (B) situé sur l'arête supérieure de la porte et poussez-le vers l'intérieur pour permettre le déverrouillage du système de fermeture.

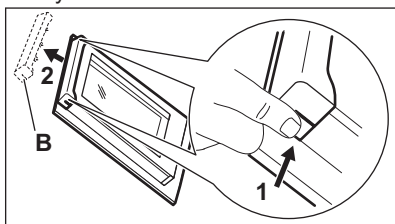

9. Retirez le cache de la porte en le tirant vers l'avant.
10. Prenez les panneaux de verre de la porte par leur bord supérieur et tirez-les doucement, un par un. Commencez par le panneau supérieur. Assurez-vous que la vitre glisse entièrement hors de ses supports.

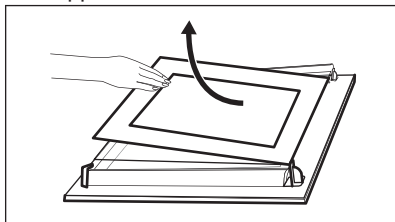

11. Nettoyez les panneaux de verre à l'eau savonneuse. Séchez

soigneusement les panneaux de verre.

Une fois le nettoyage terminé, remettez les panneaux de verre et la porte du four en place. Suivez les étapes ci-dessus dans l'ordre inverse.

Veillez à remettre les panneaux de verre (A, B et C) dans le bon ordre. Le panneau du milieu (B) est décoré d'un motif ornemental. La zone imprimée doit faire face à l'intérieur de la porte. Après l'installation, vérifiez que la surface du panneau de verre (B) où se trouve la zone imprimée est lisse au toucher le relief doit être de l'autre côté.

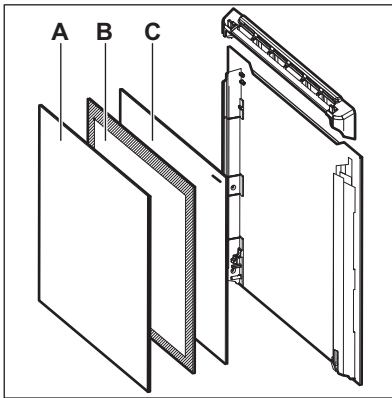

Veillez à installer correctement le panneau de verre du milieu dans son logement.

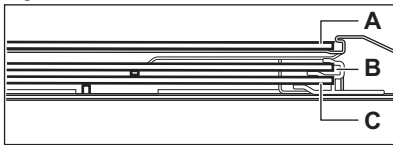

10.7 Remplacement de l'éclairage

Placez un chiffon au fond de la cavité de l'appareil. Cela évitera d'endommager le diffuseur en verre et la cavité.



AVERTISSEMENT!

Risque d'électrocution !
Déconnectez le fusible avant de remplacer l'ampoule.
L'éclairage et le diffuseur en verre peuvent être très chauds.



ATTENTION!

Tenez toujours l'ampoule halogène avec un chiffon afin d'éviter que des résidus de graisse ne brûlent sur l'ampoule.

1. Éteignez l'appareil
2. Retirez les fusibles de la boîte à fusibles ou coupez le disjoncteur.

Éclairage arrière

1. Retirez le diffuseur en verre de l'ampoule en le tournant vers la gauche.
2. Nettoyez le diffuseur en verre.
3. Remplacez l'ampoule par une ampoule adéquate résistant à une température de 300 °C.
4. Remplacez le diffuseur en verre.

11. EN CAS D'ANOMALIE DE FONCTIONNEMENT







AVERTISSEMENT!

Reportez-vous aux chapitres concernant la sécurité.

11.1 En cas d'anomalie de fonctionnement

| Problème | Cause probable | Solution |
|---|---|--|
| Vous ne pouvez pas allumer le four ni le faire fonctionner. | Le four n'est pas branché à une source d'alimentation électrique ou le branchement est incorrect. | Vérifiez que le four est correctement branché à une source d'alimentation électrique (reportez-vous au schéma de branchement). |
| Le four ne chauffe pas. | Le four est éteint. | Mettez le four en marche. |
| Le four ne chauffe pas. | L'horloge n'est pas réglée. | Réglez l'horloge. |
| Le four ne chauffe pas. | Les réglages nécessaires n'ont pas été effectués. | Vérifiez que les réglages sont corrects. |
| Le four ne chauffe pas. | La fonction d'arrêt automatique est activée. | Reportez-vous à « Arrêt automatique ». |
| Le four ne chauffe pas. | La sécurité enfants est activée. | Reportez-vous à la section « Utilisation de la sécurité enfants ». |
| Le four ne chauffe pas. | Le fusible a disjoncté. | Vérifiez que le fusible est bien la cause de l'anomalie. Si les fusibles disjonctent de manière répétée, faites appel à un électricien qualifié. |
| L'éclairage ne fonctionne pas. | L'éclairage est défectueux. | Remplacez l'ampoule. |
| La cuisson des aliments est trop longue ou trop rapide. | La température est trop basse ou trop élevée. | Ajustez la température si nécessaire. Suivez les conseils du manuel d'utilisation. |
| De la vapeur et de la condensation se forment sur les aliments et dans la cavité du four. | Le plat est resté trop longtemps dans le four. | Ne laissez pas les plats dans le four pendant plus de 15 à 20 minutes après la fin de la cuisson. |
| L'affichage indique « C3 ». | La fonction de nettoyage ne fonctionne pas. Vous n'avez pas entièrement fermé la porte du four ou le verrouillage de la porte est défectueux. | Fermez complètement la porte. |

| Problème | Cause probable | Solution |
|---|--|--|
| L'affichage indique « F102 ». | <ul style="list-style-type: none"> • Vous n'avez pas entièrement fermé la porte. • Le verrouillage de la porte est défectueux. | <ul style="list-style-type: none"> • Fermez complètement la porte. • Éteignez le four à l'aide du fusible de l'habitation ou du disjoncteur situé dans la boîte à fusibles, puis allumez-le de nouveau. • Si l'affichage indique de nouveau « F102 », contactez le service après-vente. |
| Un code d'erreur ne figurant pas dans ce tableau s'affiche. | Une anomalie électrique est survenue. | <ul style="list-style-type: none"> • Éteignez le four à l'aide du fusible de l'habitation ou du disjoncteur situé dans la boîte à fusibles, puis allumez-le de nouveau. • Si l'affichage indique de nouveau un code d'erreur, contactez le service après-vente. |
| L'appareil est allumé mais il ne chauffe pas. Le ventilateur ne fonctionne pas. L'affichage indique " De-mo ". | Le mode démo est activé. | <ol style="list-style-type: none"> 1. Éteignez le four. 2. Appuyez sur la touche  et maintenez-la enfoncée. 3. Le premier chiffre sur l'affichage et le voyant Demo commencent à clignoter. 4. Entrez le code 2468 en appuyant sur les touches  ou  pour modifier les valeurs, puis sur  pour confirmer. 5. Le chiffre suivant commence à clignoter. 6. Le mode Demo se désactive lorsque vous confirmez le dernier chiffre et si le code est correct. |

11.2 Informations de maintenance

Si vous ne trouvez pas de solution au problème, veuillez contacter votre revendeur ou le service après-vente.

Les informations à fournir au service après-vente figurent sur la plaque

signalétique. La plaque signalétique se trouve sur le cadre avant de la cavité de l'appareil. Ne retirez pas la plaque signalétique de l'appareil.

| | |
|---|-------|
| Nous vous recommandons de noter ces informations ici : | |
| Modèle (MOD.) | |
| Référence du produit (PNC) | |
| Numéro de série (S.N.) | |

12. INSTALLATION



AVERTISSEMENT!
Reportez-vous aux chapitres concernant la sécurité.

12.1 Encastrement

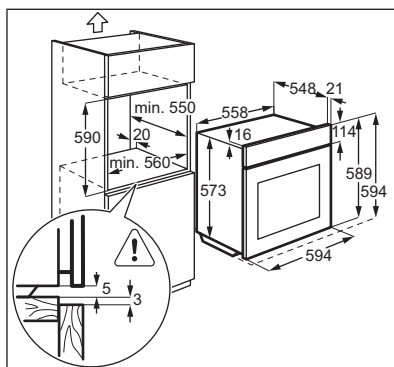
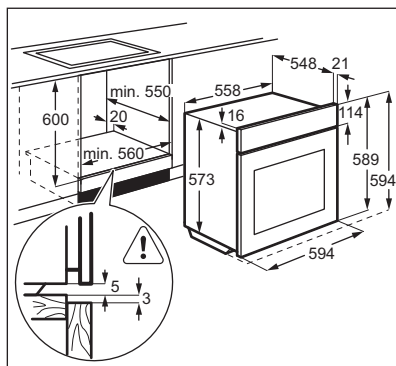

12.2 Fixation de l'appareil au meuble

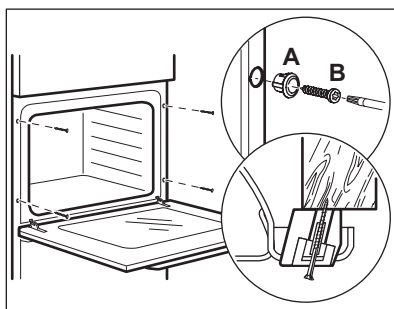

12.3 Installation électrique



Le fabricant ne pourra être tenu pour responsable si vous ne respectez pas les précautions de sécurité du chapitre « Consignes de sécurité ».

Cet appareil n'est fourni qu'avec un câble d'alimentation.

12.4 Câble

Types de câbles compatibles pour l'installation ou le remplacement :

H07 RN-F, H05 RN-F, H05 RRF, H05 VV-F, H05 V2V2-F (T90), H05 BB-F

Pour la section du câble, consultez la puissance totale sur la plaque signalétique. Vous pouvez également consulter le tableau :

| Puissance totale (W) | Section du câble (mm ²) |
|----------------------|-------------------------------------|
| maximum 1 380 | 3 x 0.75 |
| maximum 2 300 | 3 x 1 |
| maximum 3 680 | 3 x 1.5 |

Le fil de masse (fil jaune/vert) doit faire 2 cm de plus que les fils de phase et neutre (fils bleu et marron).

13. RENDEMENT ÉNERGÉTIQUE

13.1 Fiche du produit et informations conformément à la norme EU 65-66/2014

| | | |
|--|--|---------|
| Nom du fournisseur | Electrolux | |
| Identification du modèle | EOC5640GOK EOC5640GOW EOC5640GOX | |
| Index d'efficacité énergétique | 81.2 | |
| Classe d'efficacité énergétique | A+ | |
| Consommation d'énergie avec charge standard et mode traditionnel | 0.93 kWh/cycle | |
| Consommation d'énergie avec charge standard et mode air pulsé | 0.69 kWh/cycle | |
| Nombre de cavités | 1 | |
| Source de chaleur | Électricité | |
| Volume | 72 l | |
| Type de four | Four encastrable | |
| Masse | EOC5640GOK | 35.1 kg |
| | EOC5640GOW | 35.0 kg |
| | EOC5640GOX | 34.9 kg |

EN 60350-1 - Appareils de cuisson domestiques électriques - Partie 1 : Plages, fours, fours à vapeur et grils - Méthodes de mesure des performances.

13.2 Économies d'énergie



Cet appareil est doté de caractéristiques qui vous permettent d'économiser de l'énergie lors de votre cuisine au quotidien.

Conseils généraux

Assurez-vous que la porte du four est correctement fermée lorsque vous faites fonctionner l'appareil, et ouvrez-la le moins possible durant la cuisson.

Utilisez des plats en métal pour augmenter les économies d'énergie .

Si possible, ne préchauffez pas le four avant d'y introduire vos aliments.

Si la cuisson doit durer plus de 30 minutes, réduisez la température du four au minimum 3 à 10 minutes avant la fin de la cuisson, en fonction de la durée de la cuisson. La chaleur résiduelle à l'intérieur du four poursuivra la cuisson.

Utilisez la chaleur résiduelle pour réchauffer d'autres plats.

Cuisson avec ventilation

Si possible, utilisez les fonctions de cuisson avec la ventilation pour économiser de l'énergie.

Chaleur résiduelle

Pour certaines fonctions du four, si un programme avec sélection du temps

(Durée ou Fin) est activé et que le temps de cuisson est supérieur à 30 minutes, les éléments chauffants se désactivent automatiquement 10% plus tôt.

L'éclairage et le ventilateur continuent de fonctionner.

Maintien des aliments au chaud

Sélectionnez la température la plus basse possible pour utiliser la chaleur résiduelle et maintenir le repas au chaud. La température ou l'indicateur de la chaleur résiduelle s'affichent.

Cuisson avec l'éclairage éteint

Désactivez l'éclairage durant la cuisson et réactivez-le uniquement lorsque c'est nécessaire.

Chaleur Tournante Humide

Fonction conçue pour économiser de l'énergie en cours de cuisson. Son fonctionnement est tel que la température dans la cavité du four peut être différente de la température affichée durant le cycle de cuisson et les temps de cuisson peuvent différer des temps de cuisson d'autres programmes.

Lorsque vous utilisez la fonction Chaleur tournante humide, l'éclairage s'éteint au bout de 30 secondes. Vous pouvez réactiver l'éclairage, mais cela réduit les économies d'énergie.

14. EN MATIÈRE DE PROTECTION DE L'ENVIRONNEMENT

Recyclez les matériaux portant le symbole . Déposez les emballages dans les conteneurs prévus à cet effet. Contribuez à la protection de l'environnement et à votre sécurité, recyclez vos produits électriques et

électroniques. Ne jetez pas les appareils portant le symbole  avec les ordures ménagères. Emmenez un tel produit dans votre centre local de recyclage ou contactez vos services municipaux.

www.electrolux.com/shop



8673245 15-B-382016

