

The Samsung logo is located in the top left corner. It consists of the word "SAMSUNG" in a bold, white, sans-serif font, centered within a dark grey, horizontally-oriented oval shape.

**HW-J7500**

**HW-J7501**

**Manuel d'utilisation**

# Curved Soundbar

Imaginez les possibilités

Merci d'avoir choisi un appareil Samsung.

Pour recevoir une assistance plus complète, veuillez enregistrer votre produit sur

[www.samsung.com/register](http://www.samsung.com/register)

# CARACTÉRISTIQUES

## Services de musique en streaming

La Curved Soundbar vous permet d'accéder encore plus facilement à votre musique préférée, grâce à ses fonctionnalités Wi-Fi. Accès facile à l'application Samsung Multiroom pour profiter au maximum des services de musique en streaming disponibles avec votre abonnement Internet.

## Expansion du son ambiophonique

La fonctionnalité Expansion du son ambiophonique ajoute de la profondeur et de la grandeur au son.

## TV SoundConnect

Connectez facilement votre téléviseur à la Soundbar via Bluetooth avec TV SoundConnect. L'absence des câbles qui traînent entre la Soundbar et le téléviseur vous permet de mettre en valeur le design plat et sobre de deux systèmes tout en conservant une apparence soignée de votre salon. Vous contrôlez facilement la Soundbar et le téléviseur depuis une seule télécommande.

## Partage des sources de musique (= lecture Multiroom)

Grâce à Multiroom Link, il est facile de contrôler et de partager une seule source de musique à travers plusieurs périphériques audio à différents emplacements. L'application mobile contrôle le volume et la musique sur votre système à travers différents périphériques, y compris votre téléviseur, la Soundbar, le système audiovisuel et le lecteur de disque Blu-ray. Bénéficiez du son de votre choix, où vous voulez.

## HDMI

L'interface HDMI permet la transmission simultanée des signaux audio et vidéo pour vous offrir une image plus nette.

L'appareil est également équipé de la fonction ARC qui vous permet d'écouter le son de votre téléviseur sur le Soundbar via un câble HDMI. Cette fonction est uniquement disponible si vous connectez l'appareil à un téléviseur compatible ARC.

## Prise en charge de la fonction Hôte USB

Vous pouvez connecter des périphériques de stockage USB externes (lecteur MP3, mémoire flash USB, etc.) afin d'en lire les fichiers musicaux à l'aide de la fonction USB HOST du système Soundbar.

## Fonction Bluetooth

Vous pouvez connecter un périphérique Bluetooth à l'Ensemble Soundbar pour écouter de la musique avec un son stéréo de haute qualité, tout cela sans fil!

## LICENCE



Fabriqué sous licence par Dolby Laboratories. Dolby et le symbole représentant deux D sont des marques de commerce de Dolby Laboratories.



Pour les brevets DTS, consultez le site <http://patents.dts.com>. Fabriqué sous licence de DTS Licensing Limited. DTS, le symbole, & DTS et le symbole qui lui est associé sont des marques déposées, et DTS 2.0 Channel est une marque déposée de DTS, Inc. © DTS, Inc. Tous droits réservés.

## HDMI





Les termes HDMI et HDMI High-Definition Multimedia Interface, et le logo HDMI sont des marques de commerce ou des marques déposées de HDMI Licensing LLC aux États-Unis et dans d'autres pays.

# INFORMATIONS RELATIVES À LA SÉCURITÉ

## AVERTISSEMENTS

POUR ÉVITER LES RISQUES DE CHOC ÉLECTRIQUE, NE DÉMONTÉZ PAS LE CAPOT.

L'APPAREIL NE CONTIENT PAS DE PIÈCES RÉPARABLES PAR L'UTILISATEUR ; S'ADRESSER À UN SERVICE APRÈS-VENTE QUALIFIÉ.

 <div style="border: 1px solid black; padding: 5px; text-align: center;"> <b>ATTENTION</b>          RISQUE DE CHOC ÉLECTRIQUE. NE PAS OUVRIIR       </div> 		Ce symbole avertit l'utilisateur de la présence d'une tension dangereuse à l'intérieur de l'appareil.
		Ce symbole avertit l'utilisateur de la présence de directives importantes dans la documentation accompagnant cet appareil.

**AVERTISSEMENT:** Afin de diminuer les risques d'incendie ou de choc électrique, n'exposez pas cet appareil à la pluie ou à l'humidité.

**ATTENTION :** Pour prévenir les chocs électriques, branchez la fiche au fond, en prenant soin d'insérer la tige large dans la fente large.

- Cet appareil doit toujours être branché à une prise terre.
- Pour déconnecter l'appareil du circuit principal, la prise doit être débranchée de la prise principale ; il est de ce fait nécessaire que la prise principale soit facile d'accès.

### ATTENTION

- Évitez toute projection d'eau sur l'appareil. Ne posez jamais d'objet contenant un liquide (ex : un vase) dessus.
- Pour éteindre complètement l'appareil, vous devez retirer le cordon d'alimentation de la prise murale. Par conséquent, le cordon d'alimentation doit être facilement accessible à tout moment.

## PRÉCAUTIONS

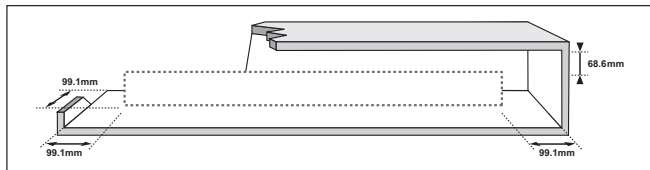

Assurez-vous que l'alimentation électrique de votre maison est conforme à la plaque d'identification située au dos de votre produit. Posez votre produit à plat sur un meuble stable en veillant à laisser un espace de 7 à 10 cm autour de l'appareil afin d'assurer une ventilation correcte de celui-ci. Faites attention à ne pas obstruer les orifices de ventilation. Ne posez pas l'ensemble sur un amplificateur ou un autre appareil susceptible de chauffer. Cet ensemble est conçu pour une utilisation en continu. Pour entièrement éteindre l'appareil, débranchez la fiche CA de la prise murale. Débranchez l'appareil si vous envisagez de ne pas l'utiliser durant une longue période.

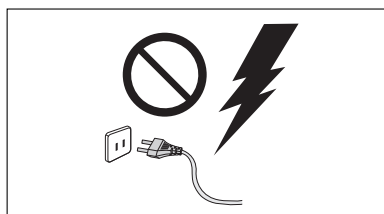

En cas d'orage, débranchez la fiche de l'appareil de la prise murale. Les surtensions occasionnées par l'orage pourraient endommager votre appareil.

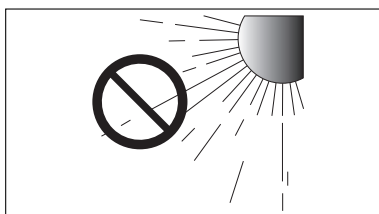

N'exposez pas l'ensemble aux rayons directs du soleil ou à toute autre source de chaleur. Ceci pourrait entraîner une surchauffe et un dysfonctionnement de l'appareil.

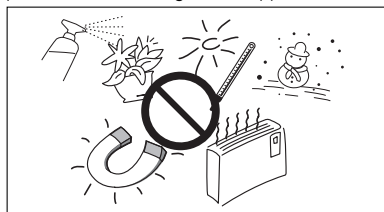

Protégez le produit de l'humidité (comme les vases) et d'une chaleur excessive (comme une cheminée) ou de tout équipement capable de créer des champs magnétiques ou électriques. Débranchez le câble d'alimentation en cas de dysfonctionnement. Votre produit n'est pas prévu pour un usage industriel. Ce produit ne peut être utilisé qu'à des fins personnelles. Une condensation peut se former si le produit ou un disque a été stocké à basse température. Si vous devez transporter l'ensemble pendant l'hiver, attendez environ 2 heures que l'appareil ait atteint la température de la pièce avant de l'utiliser.

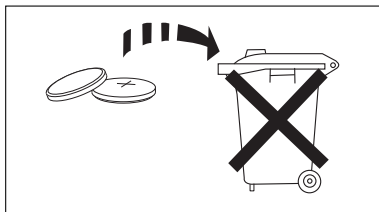

Les piles utilisées dans ce produit peuvent contenir des produits chimiques dangereux pour l'environnement. Ne jetez pas les piles dans votre poubelle habituelle. Ne vous débarrassez pas des piles en les faisant brûler. Ne court-circuitiez pas, ne désassemblez pas ni ne faites pas surchauffer les batteries. Le remplacement incorrect de la batterie entraîne un risque d'explosion. Ne la remplacez que par une batterie du même type.



**ATTENTION, NE PAS INGÉRER LA BATTERIE, RISQUE DE BRÛLURE CHIMIQUE,**  
[Télécommande fournie avec] Ce produit contient une pile par pièce/bouton.

Si vous avalez la pile par pièce/bouton, cela peut entraîner des brûlures internes graves en seulement 2 heures et vous pouvez mourir. Maintenez les piles neuves et usagées hors de portée des enfants. Si le compartiment de la pile ne se ferme pas correctement, arrêter d'utiliser l'appareil et maintenez-le hors de portée des enfants. Si vous pensez qu'il est possible que les piles aient été avalées ou placées à l'intérieur d'une partie du corps, consultez immédiatement un médecin.

# SOMMAIRE

## 2 DÉMARRAGE

- 2 Caractéristiques
- 3 Informations relatives à la sécurité
- 6 Contenu

## 7 DESCRIPTIONS

- 7 Panneau supérieur/façade
- 8 Panneau arrière/inférieur
- 9 Télécommande

## 11 INSTALLATION

- 11 Installation de la Soundbar
- 11 Installation de la Soundbar et du téléviseur sur le montage mural
- 14 Installation de la Soundbar sur le socle du téléviseur
- 15 Installation de la Soundbar sans socle
- 16 Montage de l'attache-câble
- 16 Montage du cache du pied sur le caisson de graves

## 17 BRANCHEMENTS

- 17 Connexion du caisson de graves
- 19 Connexion de l'appareil à un téléviseur
- 19 TV SoundConnect
- 20 Connexions avec le téléviseur à l'aide d'un câble HDMI (numérique)
- 21 Connexions avec le téléviseur à l'aide d'un câble optique (numérique)
- 22 Connexions avec le périphérique externe
- 22 Câble HDMI
- 22 Câble optique ou AUX
- 23 USB

## 25 FONCTIONS

- 25 Mode D'entrée
- 26 Bluetooth
- 28 Utilisation de la fonction Network Standby On
- 28 Utilisation du Multiroom Link
- 30 Mise à jour logicielle

## 32 TÉPANNAGE

- 32 Tépannage

## 33 ANNEXE

- 33 Spécifications



- Les figures et les illustrations du présent Manuel d'utilisation sont fournies à titre de référence uniquement et peuvent différer de l'apparence du produit réel.
- Des frais supplémentaires pourront vous être facturés dans les cas suivants :
  - (a) Vous demandez l'intervention d'un ingénieur, mais il s'avère que l'appareil ne présente aucune anomalie (par ex. vous n'avez pas lu ce Manuel d'utilisation).
  - (b) Vous portez l'unité à un centre de réparation, mais il s'avère que celle-ci ne présente aucune défaillance (par ex. vous n'avez pas lu ce Manuel d'utilisation).
- Le montant de ces frais administratifs vous sera notifié avant que tout travail ou toute visite à votre domicile ne soit effectuée).

# CONTENU

## AVANT DE LIRE LE MANUEL D'UTILISATION









Prenez connaissance des termes suivants avant de lire le manuel d'utilisation.

### ► Icônes utilisées dans le présent manuel

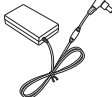
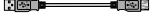
Icône	Terme	Définition
	<b>Attention</b>	Indique une situation pour laquelle une fonction ne fonctionne pas ou que des paramètres peuvent être annulés.
	<b>Remarque</b>	Donne des conseils ou des instructions permettant d'améliorer l'utilisation de chaque fonction.

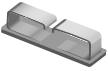
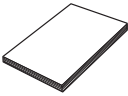
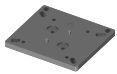
Vérifiez la présence des accessoires fournis présentés ci-dessous.

### Unité principale

				
<b>Télécommande / Batterie Lithium (3V : CR2032)</b>		<b>Cordon d'alimentation</b>	<b>Adaptateur CC</b>	<b>Câble USB</b>
				
<b>Support de pied : 3 pièces</b>	<b>Attache-câble</b>	<b>Manuel d'utilisation</b>	<b>Support fixation</b>	<b>Montage sur téléviseur</b>
				
<b>Vis du support 1 : 4 pièces</b>	<b>Vis du support 2 : 10 pièces</b>	<b>Support-fixation</b>		

### Caisson de basses

			
<b>Cordon d'alimentation</b>	<b>Cache du pied : 4 pièces</b>	<b>Vis taptite : 4 pièces</b>	<b>Pied en caoutchouc : 4 pièces</b>



- L'aspect des accessoires peut légèrement différer des illustrations ci-dessus.
- Utilisez le câble USB dédié pour connecter des périphériques USB à l'unité.

# PANNEAU SUPÉRIEUR/FAÇADE

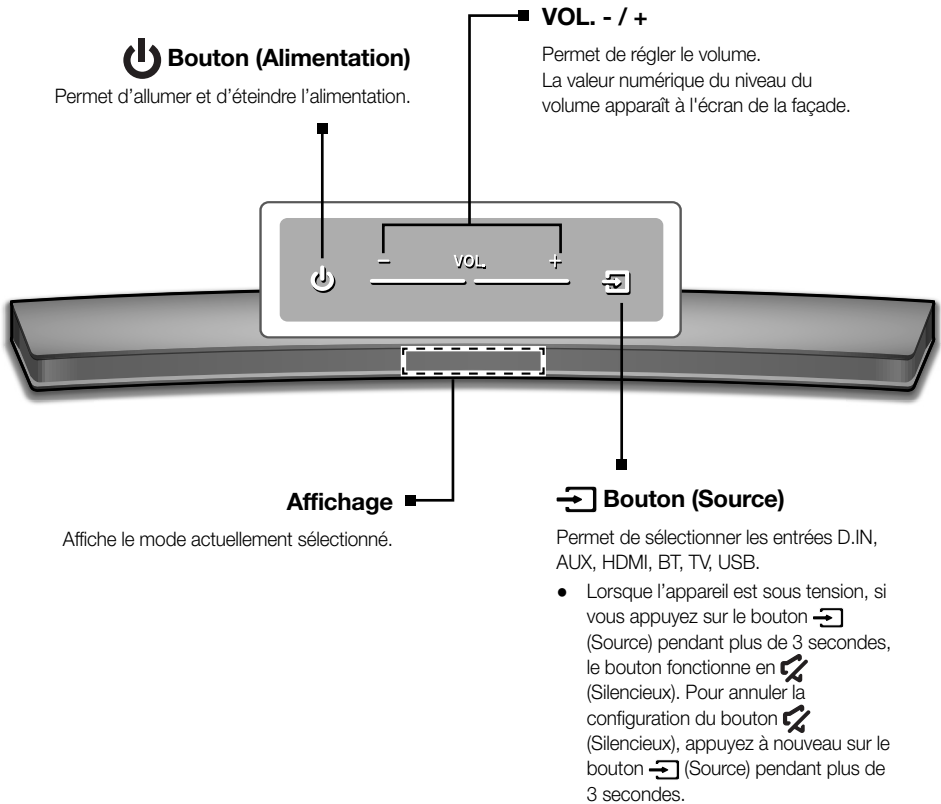

- Pour nettoyer l'appareil, débranchez d'abord le câble d'alimentation de la prise murale, puis essuyez-le avec un chiffon doux et sec. Étant donné que l'aluminium est un matériau électrostatique positif, vous pouvez avoir une décharge statique.



- Lorsque vous branchez le cordon CA, la touche Marche/Arrêt fonctionne pendant 4 à 6 secondes.
- Lorsque vous mettez l'unité sous tension, il faut compter 4 ou 5 secondes de retard avant le déclenchement du son.
- Si vous souhaitez bénéficier du son du Soundbar uniquement, vous devrez éteindre les enceintes du téléviseur depuis le menu Audio Setup de votre téléviseur. Reportez-vous au manuel fourni avec votre téléviseur.

# PANNEAU ARRIÈRE/INFÉRIEUR

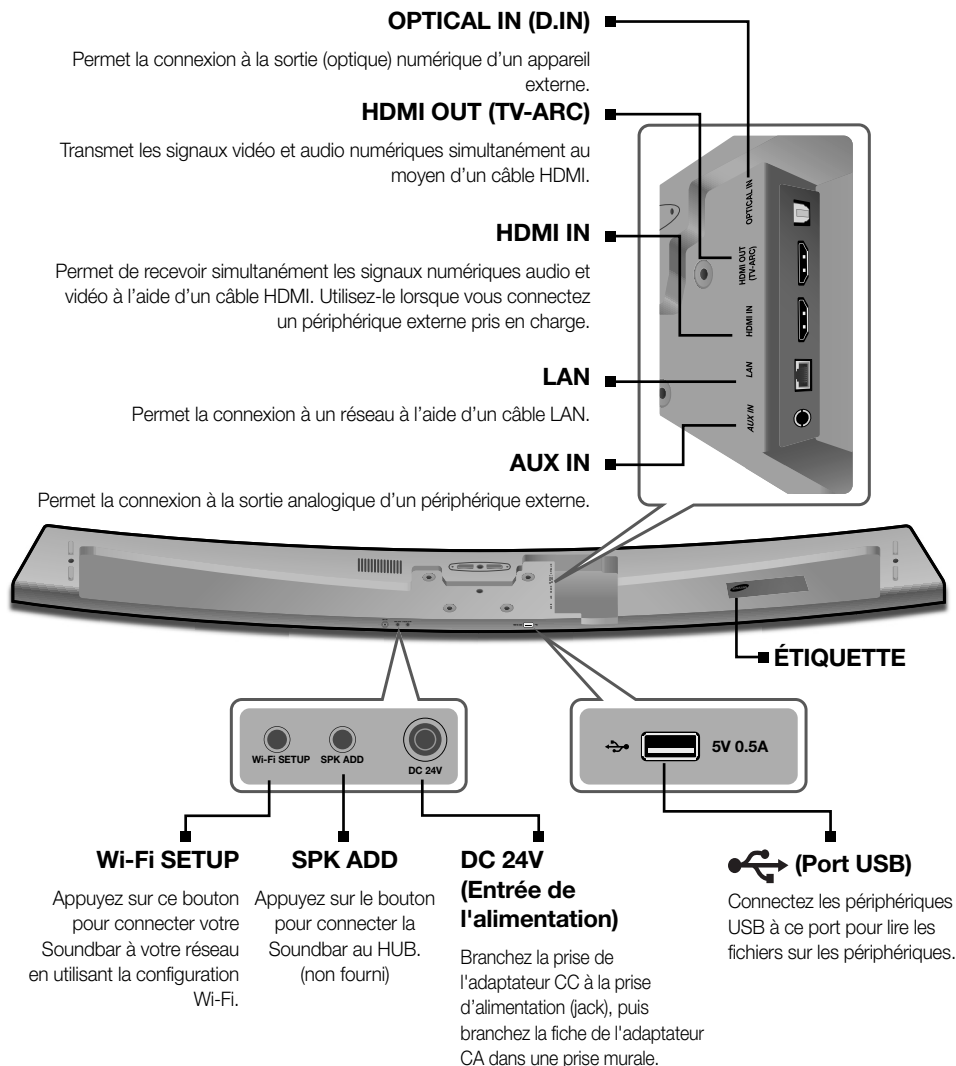

- Lorsque vous débranchez le câble d'alimentation de l'adaptateur CA de la prise murale, veillez à maintenir la fiche. Ne tirez pas sur le câble.
- Ne branchez pas cette unité ou d'autres composants sur une prise CA jusqu'à ce que tous ces branchements entre les composants sont terminés.
- Veillez à ce que l'adaptateur AC / DC soit bien posé à plat sur une table ou sur le sol. Si l'adaptateur AC / DC pend de telle sorte que la prise du cordon d'alimentation secteur soit vers le haut, de l'eau ou d'autres corps étrangers risquent de pénétrer dans l'adaptateur et d'entraîner un dysfonctionnement de l'adaptateur.



# TÉLÉCOMMANDE

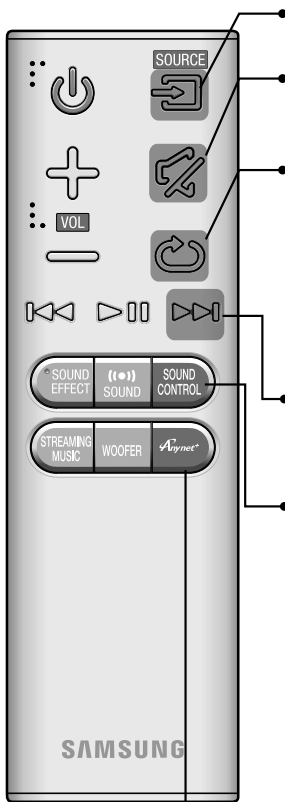

## SOURCE

Permet de sélectionner une source connectée au Soundbar.

## Silencieux

Vous pouvez baisser le volume sur 0 en appuyant sur un bouton. Appuyez à nouveau pour rétablir le son à son niveau de volume précédent.

## Répéter

Vous pouvez régler la fonction Répéter lorsque vous écoutez de la musique à partir d'une clé USB.

**OFF - REPEAT** : Permet d'annuler la lecture répétée.

**TRACK - REPEAT** : Permet de répéter la lecture d'une piste.

**ALL - REPEAT** : Permet de répéter la lecture de toutes les pistes.

**RANDOM - REPEAT** : Permet de lire les plages dans un ordre aléatoire. (Une plage qui a déjà été lue peut être lue à nouveau.)

## Saut en avant

Lorsque le périphérique que vous êtes en train de lire contient deux fichiers ou plus et lorsque vous appuyez sur le bouton ►►, le fichier suivant est sélectionné.

**SOUND CONTROL** (\*Utilisez les boutons ◀◀, ►► pour régler le niveau.)

Permet de sélectionner **TREBLE**, **BASS** ou **AUDIO SYNC**. Puis, utilisez les boutons ◀◀, ►► pour régler le volume sur Aigu ou Basse de -3 à +3.

Appuyez sur le bouton **SOUND CONTROL** pendant environ 5 secondes pour régler le son pour chaque bande de fréquences. Vous pouvez sélectionner 150 Hz, 300 Hz, 600 Hz, 1,2 KHz, 2,5 KHz, 5 KHz et 10 KHz et régler chacune de ces options de -6 à +6.

Si le Soundbar est connecté à un téléviseur numérique et que la vidéo et l'audio ne sont pas synchronisés, appuyez sur les boutons **SOUND CONTROL** pour corriger le problème. Utilisez les boutons ◀◀, ►► pour régler le temps de retard audio entre 0 ms et 300 ms. En mode USB, en mode TV et en mode BT, la fonction Audio Sync peut ne pas fonctionner.

## Anynet+

Appuyez sur le bouton **Anynet+** pour activer ou désactiver la fonction Anynet+. (Par défaut : Auto Power Link OFF, **ON - ANYNET+ / OFF - POWER LINK** ou **OFF - ANYNET+ / ON - POWER LINK**). La fonction Anynet+ vous permet de contrôler la Soundbar avec la télécommande à partir d'un téléviseur Samsung compatible avec Anynet+. La Soundbar doit être connectée au téléviseur via un câble HDMI.

\* Auto Power Link

Permet de synchroniser la Soundbar à une source optique connectée via la prise optique pour que le produit s'allume automatiquement lorsque vous allumez votre télévision. (Reportez-vous à la page 21)

Vous pouvez également activer la fonction **Wi-Fi SETUP** en appuyant longuement sur le bouton **Anynet+** de la télécommande pendant plus de 7 secondes.



- Soundbar est un nom dont Samsung est le propriétaire.
- Faire fonctionner le téléviseur en utilisant sa télécommande.

- Marche/Arrêt**  
Permet d'allumer et d'éteindre l'alimentation.
- Volume**  
Règle le niveau de volume de l'unité.
- Lecture/Pause**  
Appuyez sur le bouton ►|| pour mettre en pause la lecture du fichier temporairement. Appuyez à nouveau sur le bouton ►|| pour lire le fichier sélectionné.
- Saut en arrière**  
Si le périphérique que vous êtes en train de lire contient plus d'un fichier et que vous appuyez sur le bouton ◀◀, le fichier précédent est sélectionné.
- SOUND EFFECT**  
Vous pouvez sélectionner les modes sonores : **STANDARD (Son Original), MUSIC, CLEAR VOICE, SPORTS, MOVIE** et **NIGHT MODE** selon le type de source dont vous souhaitez profiter.
- Sélectionnez le mode **STANDARD** si vous souhaitez apprécier le son d'origine.

- (●●) SOUND**  
La fonction du son ambiophonique permet d'ajouter de la profondeur et de la grandeur au son. Appuyez plusieurs fois sur le bouton (●●) SOUND pour faire défiler les réglages Surr.Sound : **ON - SURROUND SOUND, OFF - SURROUND SOUND**
- STREAMING MUSIC**

Appuyez sur le bouton **STREAMING MUSIC** pour écouter une station de radio Internet. Chaque fois que vous appuyez sur ce bouton, le Soundbar passe sur la station par défaut suivante, il fonctionne en boucle sur les 3 stations par défaut. Pour utiliser la fonction **STREAMING MUSIC**, la Soundbar doit être connectée au réseau. (Reportez-vous à la page 28)

**DRC (Dynamic Range Control) \***

Cette option vous permet d'appliquer un contrôle de plage dynamique de l'audio Dolby Digital.

Appuyez sur le bouton **STREAMING MUSIC** et maintenez-le enfoncé, puis la fonction DRC (Dynamic Range Control) bascule de **ON** à **OFF** et inversement.

**WOOFER**

(\* Utilisez les boutons ◀◀, ▶▶ pour régler le volume du caisson de graves.)

Appuyez sur le bouton **WOOFER**. Puis, utilisez les boutons ◀◀, ▶▶ pour régler le volume du caisson de graves de -12, -6 à +6.

Vous pouvez également activer la fonction **SPK ADD** de la Soundbar en appuyant longuement sur le bouton **WOOFER** de la télécommande pendant plus de 5 secondes.

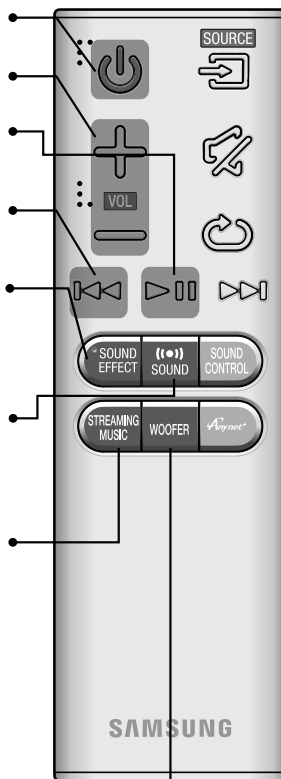

## INSTALLATION DES PILES DANS LA TÉLÉCOMMANDE

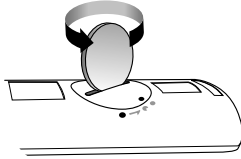
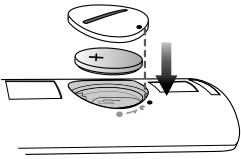
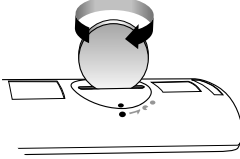
1. Utilisez une pièce de monnaie adaptée pour tourner le couvercle de la batterie de la télécommande dans le sens inverse des aiguilles d'une montre pour le retirer comme indiqué sur la figure ci-dessus.
2. Insérez une pile au lithium de 3V. Veillez à ce que le pôle positif (+) soit orienté vers le haut lors de l'insertion de la pile dans son logement Mettez le couvercle sur la batterie et alignez le repère '+' l'un en face de l'autre comme indiqué sur la figure ci-dessus.
3. Utilisez une pièce de monnaie adaptée pour tourner le couvercle de la batterie de la télécommande dans le sens des aiguilles d'une montre jusqu'en butée pour le remettre en place.

# INSTALLATION DE LA SOUNDBAR

## INSTALLATION DE LA SOUNDBAR ET DU TÉLÉVISEUR SUR LE MONTAGE MURAL



- Ce modèle correspond au modèle de téléviseur courbé Samsung 2015 S8500/S9000 - 55"/65", S9500 - 65". Reportez-vous à la page d'accueil de Samsung Electronics pour consulter la liste détaillée des modèles correspondants.
- Lors du montage de la Soundbar sur un téléviseur de la série JS9500, utilisez la distance du cache de 1,6" comprise dans le kit Samsung Mini Fixation Murale.
- Pour monter la Soundbar et le téléviseur à l'aide de la fixation murale, veillez à monter tout d'abord la Soundbar sur le téléviseur, puis montez le téléviseur.
- Pour monter le téléviseur sur le mur, reportez-vous au manuel d'utilisation joint avec le téléviseur que vous avez acheté.
- Cette Soundbar ne peut pas être fixée sur un téléviseur non compatible, que ce soit sous la forme d'un support ou d'un socle.

Vérifiez la présence des accessoires fournis présentés ci-dessous.



**Vis du support 1 :**  
4 pièces



**Vis du support 2 :**  
10 pièces



**Montage sur téléviseur**



**Support-fixation**

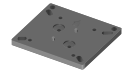

Utilisé pour le modèle de téléviseur S9500, 65"

**Support fixation**

1. Placez la barre audio comme indiqué sur le schéma, en vous assurant qu'aucun des boutons ne soit en contact avec la surface sur laquelle elle se trouve.

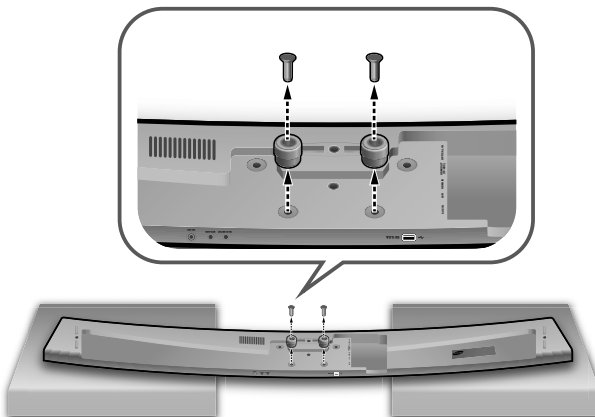

2. Retirez le **Support** (2 pièces) de la Soundbar comme indiqué sur l'illustration.

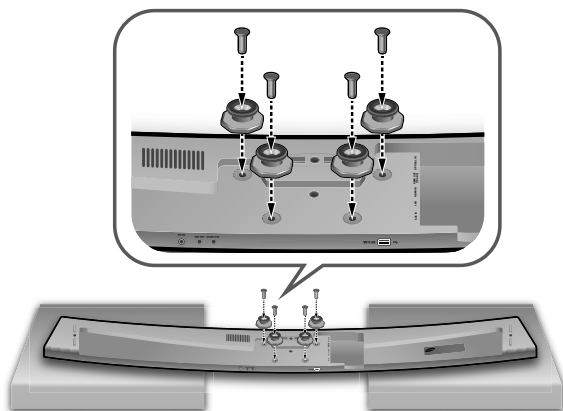

3. Serrez les quatre **Vis du support 1** et quatre des **Vis du support 2** dans les quatre trous de la Soundbar, comme indiqué sur l'illustration.

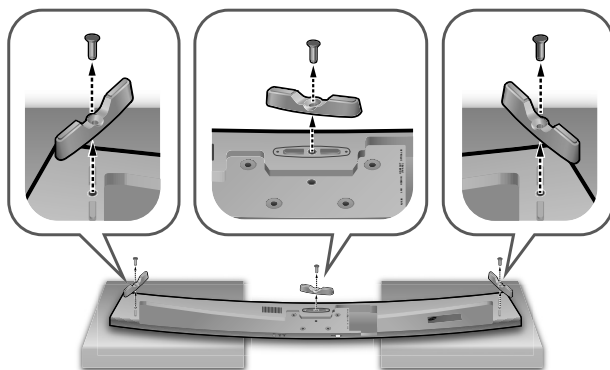

4. Si le **Support de pied** a déjà été monté, retirez-le pour installer le support mural du téléviseur.

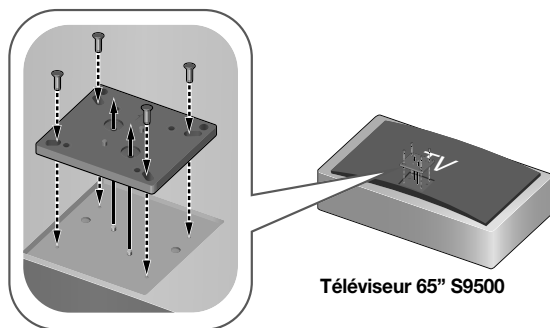

5. **(Lors du montage d'un téléviseur de modèle S9500, 65". Pour d'autres modèles, sautez cette étape.)** Placez le **Support fixation** sur le téléviseur à l'aide du guide du téléviseur, fixez-le en serrant la **Vis du support 2** (4 pièces). Alignez soigneusement l'orifice du **Support fixation** au centre du téléviseur, afin de ne pas le placer plus d'un côté.

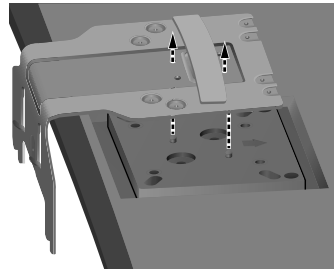
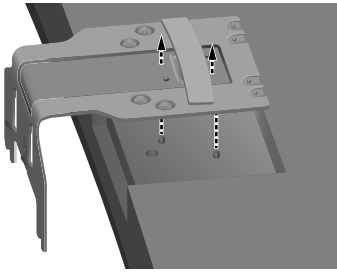

Téléviseur 65" S9500

6. Si vous montez le Soundbar sur un téléviseur Samsung compatible, utilisez le guide du téléviseur pour placer correctement le **Montage sur téléviseur** sur le téléviseur.

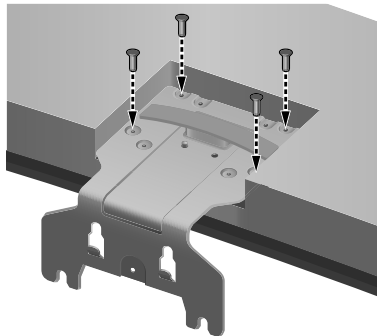

7. Serrez le **Montage sur téléviseur** sur le téléviseur à l'aide des 4 **Vis du support 2** restantes.  
 8. Après avoir monté le **Montage sur téléviseur**, montez le téléviseur sur le mur.

Base de la barre audio

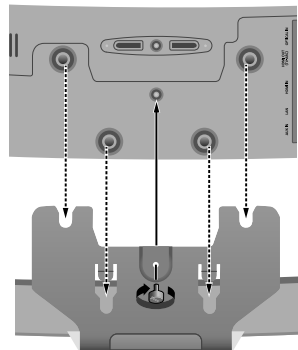
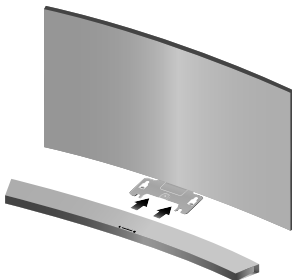

Base du téléviseur, avec  
**Montage sur téléviseur** fixé

9. Poussez la Soundbar sur le **Montage sur téléviseur** aussi loin que possible, comme indiqué sur l'illustration.  
 10. Serrez le **Support-fixation** sur la Soundbar pour fixer la Soundbar sur le **Montage sur téléviseur**.

## INSTALLATION DE LA SOUNDBAR SUR LE SOCLE DU TÉLÉVISEUR

Vous pouvez installer la Soundbar sur le socle du téléviseur si vous avez un téléviseur compatible avec la Soundbar avec ce modèle.

Vérifiez la présence des accessoires fournis présentés ci-dessous.



**Support de pied : 3 pièces**

**Vis du support 2 : 3 pièces**

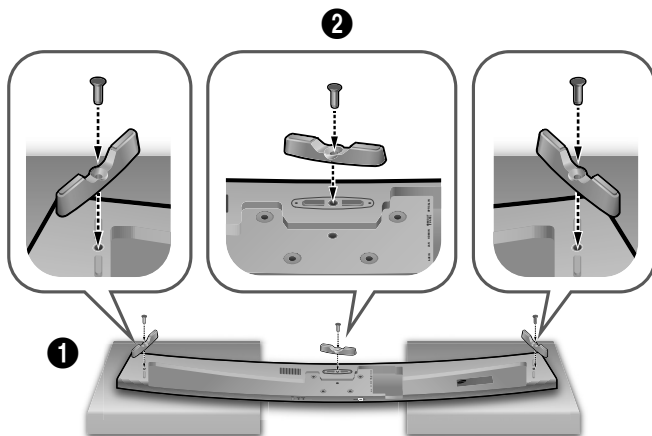

1. Placez la barre audio comme indiqué sur le schéma, en vous assurant qu'aucun des boutons ne soit en contact avec la surface sur laquelle elle se trouve.
2. Fixez le **Support de pied** (3 pièces) et le **Vis du support 2** (3 pièces) sur la Soundbar comme indiqué sur l'illustration.

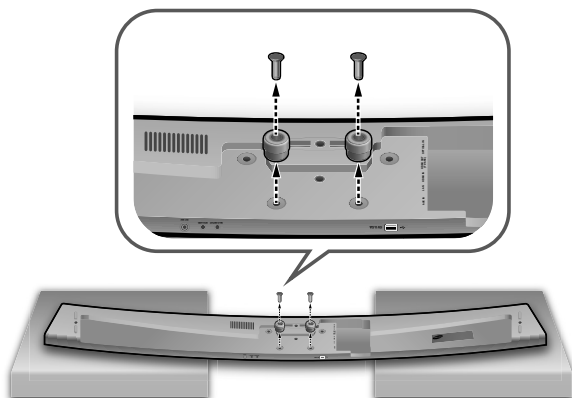

3. Retirez le **Support** (2 pièces) de la Soundbar comme indiqué sur l'illustration.

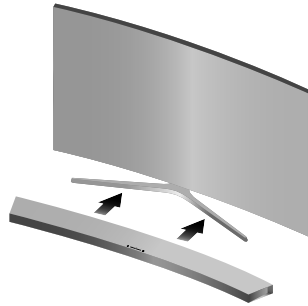

4. Alignez le centre de la barre audio avec le centre de la base du téléviseur, et poussez-le jusqu'au socle aussi loin que possible, comme indiqué sur le schéma. Veillez à ne pas déséquilibrer le téléviseur.

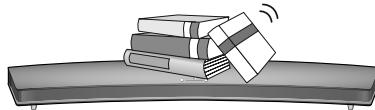

- Ne posez pas d'objets lourds et ne montez pas sur l'appareil.

## INSTALLATION DE LA SOUNDBAR SANS SOCLE



1. Centrez la barre audio sur la zone plate devant le téléviseur.

# MONTAGE DE L'ATTACHE-CÂBLE

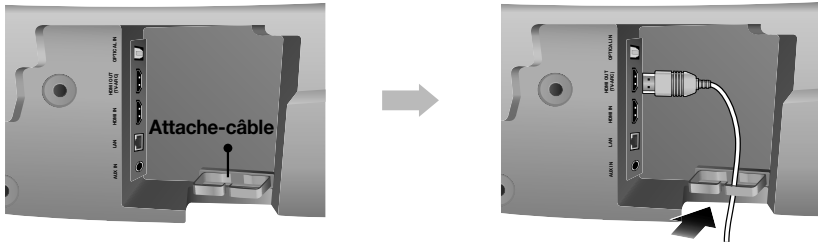

Fixez l'attache-câble à l'unité comme indiqué, puis passez les câbles via l'attache-câble pour une installation soignée.

# MONTAGE DU CACHE DU PIED SUR LE CAISSON DE GRAVES

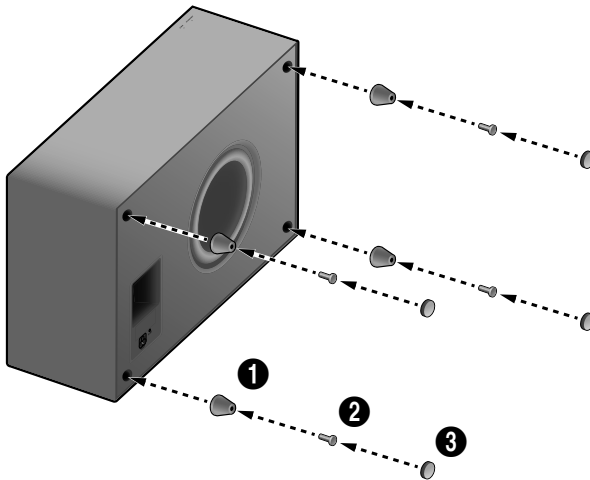

1. Placez chaque **Cache du pied** sur les 4 trous correspondants comme indiqué sur l'illustration.
2. Insérez la **Vis taptite** (4 pièces) dans le trou correspondant du **Cache du pied**.
3. Bouchez les trous avec du **Pied en caoutchouc** (4 pièces) pour terminer.





- Ne branchez pas le cordon d'alimentation de ce produit ou de votre téléviseur dans la prise murale avant que toutes les connexions entre les différents composants n'aient été effectuées.
- Avant de déplacer ou d'installer l'appareil, mettez-le hors tension et débranchez le cordon d'alimentation.

# CONNEXION DU CAISSON DE GRAVES

## CONNEXION AUTOMATIQUE AU CAISSON DE GRAVES

L'unité principale et le caisson de graves doivent être reliés automatiquement (connexion sans fil) lorsque l'unité principale et le caisson de graves sont allumés.

- Si elle est complètement connectée, la DEL bleue dans le caisson de graves arrête de clignoter.

## CONNEXION MANUELLE AU CAISSON DE GRAVES

L'ID de lien du caisson de basses est pré-réglé en usine, et l'unité principale et le caisson doivent se connecter automatiquement (connexion sans fil) à la mise sous tension des deux. Si le témoin Link ne s'allume pas à la mise sous tension de l'unité principale et du caisson de basses, vous devrez régler l'ID tel qu'indiqué dans la procédure suivante.

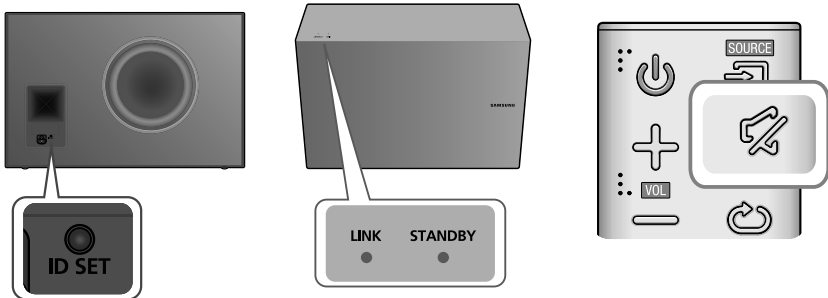

1. Branchez les cordons d'alimentation de l'unité principale et du caisson de graves dans une prise murale CA.
2. Appuyez pendant 5 secondes sur le bouton **ID SET** situé à l'arrière du caisson de graves à l'aide d'un petit objet pointu.
  - Le témoin de veille s'éteint et le témoin de liaison (LED bleue) clignote rapidement.
3. Alors que l'unité principale est hors tension (en mode STANDBY), appuyez sur la touche  (Silencieux) de la télécommande pendant 5 secondes.
4. Le message **ID SET** apparaît sur l'écran de la Soundbar.
5. Pour finaliser le lien, mettez l'unité principale sous tension lorsque la LED bleue du caisson de graves clignote.
  - L'unité principale et le caisson de basses sont à présent liés (connectés).
  - Le témoin de liaison (LED bleue) situé sur le caisson de graves doit être allumé.
  - Si le témoin Link (Lien) ne s'affiche pas en bleu, la liaison a échoué. Éteignez l'unité principale et recommencez à partir de l'étape 2.
  - Vous pouvez mieux profiter du son du caisson de graves sans fil en sélectionnant les effets sonores. (Reportez-vous à la page 10)



- Avant de déplacer ou d'installer l'appareil, mettez-le hors tension et débranchez le cordon d'alimentation.
- Si l'unité principale est hors tension, le caisson de graves sans fil sera en mode veille et la LED de veille située sur la partie supérieure s'allumera 30 secondes après le clignotement du témoin de liaison (LED bleue).
- Si vous utilisez un périphérique utilisant la même fréquence (2,4 GHz) que la barre audio près de la barre audio, l'interférence peut entraîner quelques interruptions de son.
- La distance de transmission d'une onde radioélectrique est d'environ 10 m, mais elle peut varier en fonction de l'environnement de fonctionnement. Si un mur en béton ou une paroi métallique se trouve entre l'unité principale et le module de réception sans fil, le système risque de ne pas fonctionner car les ondes radio ne peuvent pas traverser le métal.
- Si l'unité principale n'effectue pas de connexion sans fil, suivez les étapes 1 à 5 de la page précédente pour rétablir la connexion entre l'unité principale et le caisson de graves sans fil.





- L'antenne de réception sans fil est intégrée au caisson de graves sans fil. Maintenez l'appareil à l'abri de l'eau et de l'humidité.
  - Pour un résultat d'écoute optimal, assurez-vous que la zone autour du caisson de graves sans fil est bien dégagée.
-

# CONNEXION DE L'APPAREIL À UN TÉLÉVISEUR

## TV SOUNDCONNECT

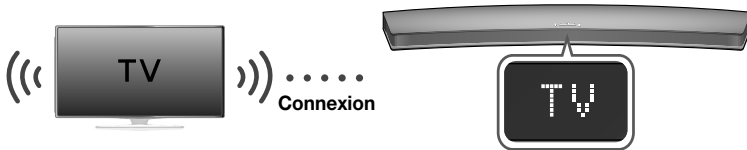
Vous pouvez apprécier le son du téléviseur à travers le Soundbar connecté à un Téléviseur Samsung qui prend en charge la fonction TV SoundConnect.



1. Allumez le téléviseur et le Soundbar.
  - Activez le menu du téléviseur.
  - Accédez aux Réglages des enceintes à partir de l'onglet "Son".
  - Réglez le menu "Ajouter un nouveau périphérique" sur "Activé"
2. Appuyez sur le bouton  (Source) situé sur le panneau supérieur de l'unité principale ou sur le bouton **SOURCE** de la télécommande pour sélectionner le mode **TV**.
3. Sur le téléviseur, un message demandant si vous souhaitez activer la fonction TV SoundConnect apparaît.
4. Sélectionnez **<Oui>** pour terminer la connexion du téléviseur à la Soundbar via la télécommande du téléviseur.





- Commutez le mode du Soundbar de TV à un autre mode met fin automatiquement à la fonction TV SoundConnect.
- Pour connecter le Soundbar à un autre téléviseur, la connexion existante doit être fermée.
- Fermez la connexion au téléviseur existant, puis appuyez sur le bouton  de la télécommande pendant 5 secondes pour établir la connexion à un autre téléviseur.

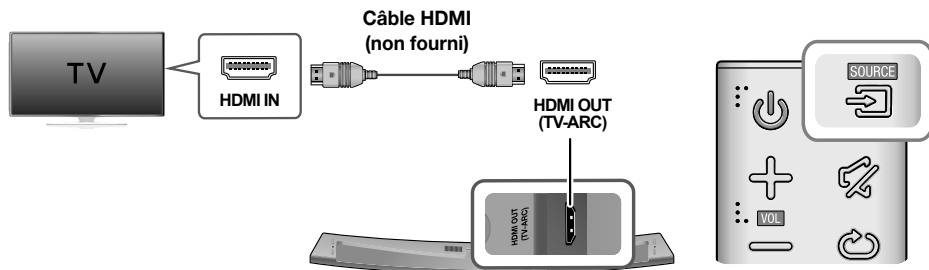

- La fonction TV SoundConnect (SoundShare) est prise en charge par certains téléviseurs Samsung disponibles depuis 2012. Vérifiez si votre téléviseur prend en charge la fonction TV SoundConnect (SoundShare) avant de commencer. (Pour plus d'informations, reportez-vous au manuel d'utilisation du téléviseur.)
- Si votre téléviseur Samsung est sorti avant 2014, vérifiez le menu de réglages SoundShare.
- Si la distance entre le téléviseur et le Soundbar dépasse 10 m, la connexion peut ne pas être stable ou l'audio peut être discontinu. Si tel est le cas, déplacez le téléviseur ou le Soundbar afin qu'il soit dans la plage opérationnelle et rétablissez ensuite la connexion TV SoundConnect.
- Portée pour la plage de fonctionnement de TV SoundConnect:
  - Portée recommandée pour l'appariement : 2 m maxi.
  - Portée de fonctionnement recommandée : 10 m maxi.
- Les boutons Lecture/Pause, Suivant et Précédent situés sur la barre audio ou la télécommande de la barre audio ne commandent pas le téléviseur.

## CONNEXIONS AVEC LE TÉLÉVISEUR À L'AIDE D'UN CÂBLE HDMI (NUMÉRIQUE)





1. À l'aide d'un câble HDMI (non fourni), connectez la prise **HDMI OUT (TV-ARC)** située à l'arrière de l'appareil à la prise HDMI IN de votre téléviseur.
2. Appuyez sur le bouton  (Source) situé sur le panneau supérieur de l'unité principale ou sur le bouton **SOURCE** de la télécommande pour sélectionner le mode **D.IN.**

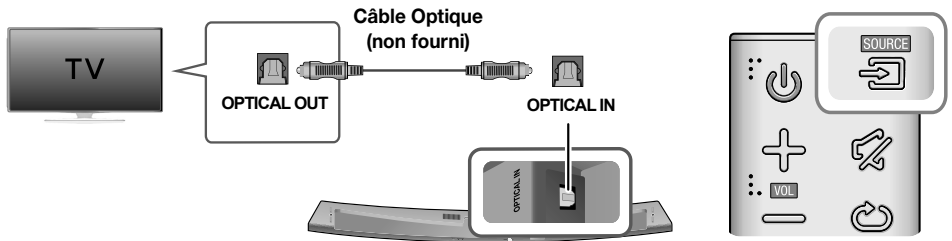

- Le HDMI est une interface qui permet la transmission par voie numérique de données audio et vidéo à l'aide d'un simple connecteur.
- Si le téléviseur fournit un port ARC, connectez le câble HDMI sur le port HDMI IN (ARC).
- Il est recommandé d'utiliser un câble HDMI sans noyau si possible. Si vous utilisez un câble HDMI avec noyau, utilisez-en un dont le diamètre est inférieur à 14 mm.
- La fonction Anynet+ doit être activée.
- La fonction sera indisponible si le câble HDMI ne prend pas en charge ARC.

## CONNEXIONS AVEC LE TÉLÉVISEUR À L'AIDE D'UN CÂBLE OPTIQUE (NUMÉRIQUE)



1. Branchez l'entrée **OPTICAL IN** (Audio) sur le Soundbar de la prise **OPTICAL OUT** du téléviseur.
2. Appuyez sur le bouton  (Source) situé sur le panneau supérieur de l'unité principale ou sur le bouton **SOURCE** de la télécommande pour sélectionner le mode **D.IN.**

### ► Auto Power Link

Si vous avez connecté l'unité principale à un téléviseur à l'aide d'un câble optique numérique, activez la fonction Auto Power de sorte que la barre audio s'allume automatiquement lorsque vous allumez votre téléviseur.

AUTO POWER LINK	Affichage
ACTIVÉ	<b>OFF - ANYNET+ / ON - POWER LINK</b>
DÉSACTIVÉ	<b>ON - ANYNET+ / OFF - POWER LINK</b>

1. Connectez le Soundbar et un téléviseur avec un câble optique (non fourni).
2. Appuyez sur le bouton  (Source) situé sur le panneau supérieur de l'unité principale ou sur le bouton **SOURCE** de la télécommande pour sélectionner le mode **D.IN.**
3. Appuyez sur le bouton **Anynet+** de la télécommande pour activer et désactiver la fonction Auto Power Link.



- Selon le périphérique connecté, la fonction Auto Power Link peut ne pas fonctionner.

# CONNEXIONS AVEC LE PÉRIPHÉRIQUE EXTERNE

## CÂBLE HDMI

HDMI est une interface numérique standard qui permet de connecter des appareils tels qu'un téléviseur, un projecteur, un lecteur de DVD, un lecteur de disques Blu-ray un décodeur, etc.

Comme l'interface HDMI transmet des signaux numériques de la plus haute qualité, vous pouvez profiter d'une qualité vidéo et audio supérieure à la source numérique initialement créée.

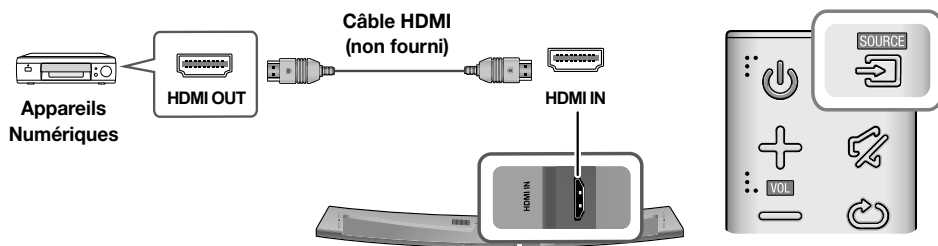

1. À l'aide d'un câble HDMI (non fourni), connectez la prise **HDMI IN** située à l'arrière de l'appareil à la prise HDMI OUT de vos périphériques numériques.
2. Appuyez sur le bouton  (Source) situé sur le panneau supérieur de l'unité principale ou sur le bouton **SOURCE** de la télécommande pour sélectionner le mode **HDMI**.

## CÂBLE OPTIQUE OU AUX

Cet appareil est équipé d'une prise d'entrée numérique optique et d'une prise d'entrée analogique audio, ce qui vous permet de disposer de deux méthodes de connexion à un périphérique externe.

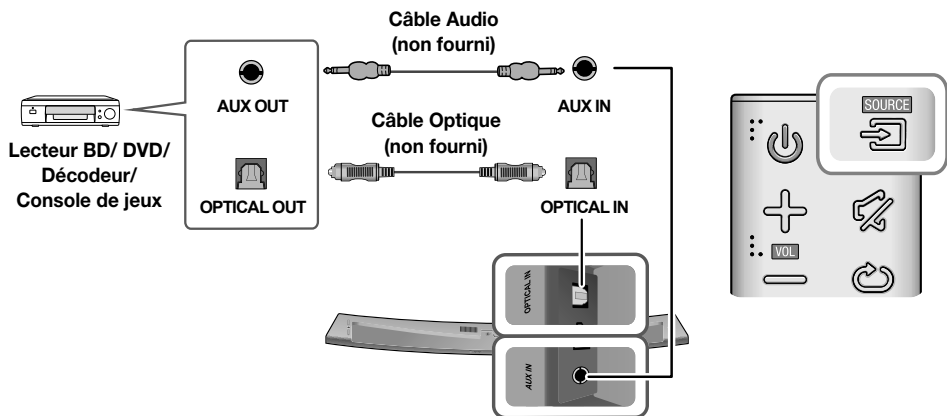

## ► Câble AUX

1. Connectez la prise **AUX IN** (Audio) de l'unité principale à la prise AUDIO OUT du téléviseur ou du périphérique source.
2. Appuyez sur le bouton  (Source) situé sur le panneau supérieur de l'unité principale ou sur le bouton **SOURCE** de la télécommande pour sélectionner le mode **AUX**.

## ► Câble Optique

1. Connectez la prise **OPTICAL IN** (Audio) de l'unité principale à la prise OPTICAL OUT du téléviseur ou du périphérique source.
2. Appuyez sur le bouton  (Source) situé sur le panneau supérieur de l'unité principale ou sur le bouton **SOURCE** de la télécommande pour sélectionner le mode **D.IN**.

## USB

Vous pouvez lire des fichiers musicaux sur les périphériques de stockage USB via la barre audio.

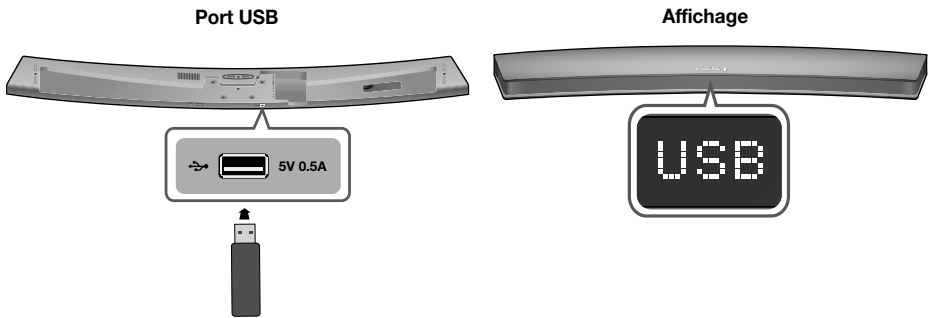

1. Connectez le périphérique USB au port USB de l'appareil.
2. Appuyez sur le bouton  (Source) situé sur le panneau supérieur de l'unité principale ou sur le bouton **SOURCE** de la télécommande pour sélectionner le mode **USB**.
3. **USB** apparaît sur l'écran d'affichage.
  - La connexion Soundbar au périphérique USB est terminée.
  - Il s'éteint automatiquement (Auto Power Off) si aucun périphérique USB n'a été connecté après plus de 15 minutes.

## ► Avant de connecter un périphérique USB

L'utilisateur doit connaître les points suivants :

- Si le nom d'un fichier sur un périphérique USB dépasse 10 caractères, il ne s'affiche pas sur l'écran de la Soundbar.
- Ce produit peut ne pas être compatible avec certains types de support de stockage USB.
- Les systèmes de fichiers FAT16 et FAT32 sont pris en charge.
  - Le système de fichiers NTFS n'est pas pris en charge.
- Connectez un périphérique USB directement au port USB du produit. Dans le cas contraire, vous pouvez rencontrer un problème de compatibilité USB.
- Ne connectez pas plusieurs périphériques de stockage au produit via un lecteur à cartes multiples. Il peut ne pas fonctionner correctement.

## BRANCHEMENTS

- Les protocoles PTP des caméras numériques ne sont pas pris en charge.
- Ne retirez pas le périphérique USB lorsque les fichiers sont en cours de transfert.
- Les fichiers musicaux protégés par la technologie DRM (MP3, WMA) d'un site Web commercial ne peuvent pas être lus.
- Les disques durs externes ne sont pas pris en charge.
- Les téléphones mobiles ne sont pas pris en charge.
- Liste de compatibilités:

Extension	Codec	Débit d'échantillonnage	Débit binaire
*.mp3	MPEG 1 Layer1	32/44,1/48	32 ~ 448 kbps
	MPEG 1 Layer2	32/44,1/48	32 ~ 384 kbps
	MPEG 1 Layer3	32/44,1/48	32 ~ 320 kbps
	MPEG 2 Layer3	16/22,05/24/32/44,1/48	8 ~ 160 kbps
	MPEG 2,5 Layer3	8/11,025/12/16/22,05/24/32/44,1/48	8 ~ 160 kbps
*.wma	Wave_Format_MSAudio1	-	-
	Wave_Format_MSAudio2	-	-
	WMA Professional	Non pris en charge	-
*.wav	-	8 KHz ~ 192 KHz	~ 8,8 Mbps
*.ogg	-	8 KHz ~ 48 KHz	-
*.flac	-	8 KHz ~ 192 KHz	~ 5,6 Mbps
*.m4a	Alac (Apple lossless Audio codec)	8 KHz ~ 192 KHz	~ 1 Mbps
*.aif	Format de fichier interchangeable Audio	8 KHz ~ 192 KHz	~ 4,4 Mbps



- S'il y a trop de dossiers et de fichiers stockés sur la clé USB, la lecture peut prendre un certain temps.



# MODE D'ENTRÉE

Appuyez sur le bouton  (Source) situé sur le panneau supérieur de l'unité principale ou sur le bouton **SOURCE** de la télécommande pour sélectionner le mode que vous souhaitez.

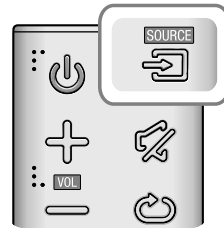
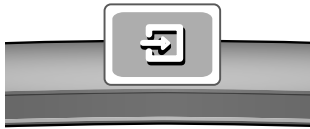

Mode d'entrée	Affichage
Entrée Optique numérique Entrée ARC (SORTIE HDMI)	<b>D.IN</b>
Entrée AUX	<b>AUX</b>
Entrée HDMI	<b>HDMI</b>
Mode BLUETOOTH	<b>BT</b>
TV SoundConnect	<b>TV</b>
Mode USB	<b>USB</b>

L'appareil s'éteint automatiquement sous les conditions suivantes:

- Mode D.IN/HDMI/BT/TV/USB/ARC
  - S'il n'y a aucun signal audio pendant 15 minutes.
- Mode AUX

Pour ON ou OFF la fonction d'allumage/extinction automatique Appuyez sur le bouton  pendant 5 secondes. **ON - AUTO POWER DOWN / OFF - AUTO POWER DOWN** apparaît sur l'écran.

- Si le câble AUX n'est pas connecté pendant 15 minutes.
- Si aucune entrée de TOUCHE n'est reçue durant 8 heures lorsque le câble AUX est branché.

# BLUETOOTH

Vous pouvez connecter un périphérique Bluetooth à l'Ensemble Soundbar pour écouter de la musique avec un son stéréo de haute qualité, tout cela sans fil!

## POUR CONNECTER LE SYSTÈME SOUNDBAR À UN PÉRIPHÉRIQUE BLUETOOTH

Vérifiez si le périphérique Bluetooth prend en charge la fonction des écouteurs stéréo compatible Bluetooth.

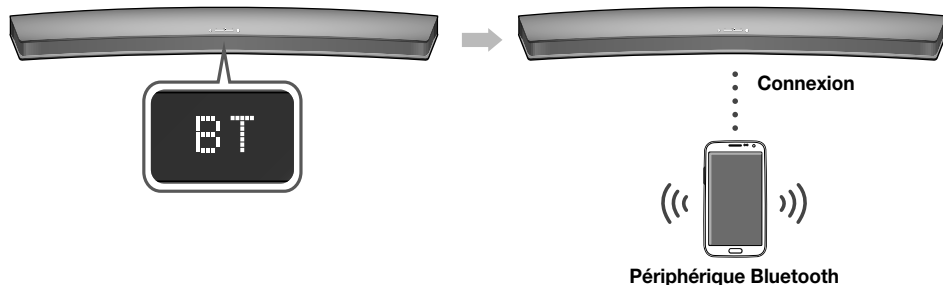

- Appuyez sur le bouton  (Source) situé sur le panneau supérieur de l'unité principale ou sur le bouton **SOURCE** de la télécommande pour sélectionner le mode **BT**.
  - Le message **BT READY** apparaît sur la façade de la Soundbar.
- Sélectionnez le menu Bluetooth sur le périphérique Bluetooth que vous désirez connecter. (Reportez-vous pour cela au manuel d'utilisation de ce périphérique.)
- Sélectionnez « **[Samsung] HW-Jxxxx** » dans la liste.
  - Lorsque le Soundbar est connecté à l'appareil Bluetooth, **[Nom du périphérique Bluetooth]** → **BT** s'affiche à l'écran.
  - Le nom du périphérique peut uniquement être affiché en anglais. Un soulignement " \_ " sera affiché si le nom n'est pas en anglais.
  - Si le fait d'associer le périphérique Bluetooth et le système Soundbar a échoué, supprimez le précédent « **[Samsung] HW-Jxxxx** » identifié par le périphérique Bluetooth et faites-lui rechercher le système Soundbar à nouveau.
- Lisez de la musique sur le périphérique connecté.
  - Vous pouvez écouter de la musique lue sur le périphérique Bluetooth connecté via le système Soundbar.
  - En mode **BT**, les fonctions Lecture/Pause/Suivant/Précédent ne sont pas disponibles. Cependant, ces fonctions sont disponibles dans les périphériques Bluetooth qui prennent en charge la fonctionnalité AVRCP.



- Si le code PIN de sécurité est demandé lors de la connexion d'un périphérique Bluetooth, entrez <0000>.
- Un seul périphérique Bluetooth peut être associé à la fois.
- La connexion Bluetooth sera terminée lorsque le Soundbar sera éteint.
- Le Soundbar peut ne pas effectuer la recherche ou la connexion Bluetooth correctement dans les cas suivants:
  - En présence d'un champ électrique puissant autour du système Soundbar.
  - Si plusieurs périphériques Bluetooth sont associés simultanément au système Soundbar.
  - Si le périphérique Bluetooth est éteint, mal positionné ou s'il connaît des dysfonctionnements.
  - Notez que des appareils tels que des fours à micro-ondes, des adaptateurs LAN sans fil, des lampes fluorescentes et des fours à gaz pour chauffage des locaux utilisent la même plage de fréquences que le périphérique Bluetooth, ce qui peut provoquer des interférences électriques.

- Le Soundbar prend en charge les données SBC (44,1 kHz, 48 kHz).
- Effectuez uniquement la connexion à un périphérique Bluetooth qui prend en charge la fonction A2DP (AV).
- Vous ne pouvez pas connecter le Soundbar à un périphérique Bluetooth qui prend en charge uniquement la fonction HF (Mains libres).
- Lorsque vous avez apparié la barre audio à un périphérique Bluetooth, sélectionner « **[Samsung] HW-Jxxxx** » parmi la liste des périphériques connectés à ce périphérique placera automatiquement la barre audio en mode **BT**.
- Disponible uniquement si le Soundbar est listé dans les périphériques appariés du périphérique Bluetooth. (Le périphérique Bluetooth et le Soundbar doivent être appariés au préalable au moins une fois)
- Le Soundbar apparaîtra dans la liste des périphériques recherchés du périphérique Bluetooth uniquement lorsque le Soundbar affiche **BT READY**.
- En mode TV SoundConnect, le Soundbar ne peut pas être apparié à un autre périphérique Bluetooth.

## POUR DÉCONNECTER LE PÉRIPHÉRIQUE BLUETOOTH DU SYSTÈME SOUNDBAR

Vous pouvez déconnecter le périphérique Bluetooth du système Soundbar. Pour les instructions, reportez-vous au manuel d'utilisation de ce périphérique.

- Le système Soundbar sera déconnecté.
- Lorsque le système Soundbar est déconnecté du périphérique Bluetooth, le système Soundbar affiche **BT DISCONNECTED** en façade.

## POUR DÉCONNECTER LE SYSTÈME SOUNDBAR DU PÉRIPHÉRIQUE BLUETOOTH

Appuyez sur le bouton **SOURCE** de la télécommande ou sur le bouton  (Source) sur le panneau supérieur de l'appareil pour passer du mode **BT** à un autre mode ou éteindre le Soundbar.

- Le périphérique Bluetooth attend un certain temps la réponse du système Soundbar avant de mettre fin à la connexion. (Le temps de déconnexion peut varier en fonction du périphérique Bluetooth.)



- En mode Bluetooth, la connexion sera perdue si la distance entre le système Soundbar et le périphérique Bluetooth dépasse 10 m.
- Le système Soundbar s'éteint après 15 minutes en état Prêt.

### ► À propos du Bluetooth

Le système Bluetooth est une technologie qui permet de connecter facilement entre eux des périphériques compatibles Bluetooth à l'aide d'une liaison sans fil courte distance.

- Ce périphérique Bluetooth peut générer du bruit ou créer des dysfonctionnements en fonction des conditions d'utilisation lorsque:
  - Une partie du corps de l'appareil est en contact avec le système de réception/transmission du périphérique Bluetooth ou du système Soundbar.
  - Il est soumis à des variations électriques provenant d'obstructions provoquées par un mur, un coin ou des cloisonnements de bureaux.
  - Il est exposé à des interférences électriques provenant d'appareils utilisant la même bande de fréquences (exemple : équipements médicaux, fours à micro-ondes et réseaux LAN sans fil).
- Associer le système Soundbar et le périphérique Bluetooth tout en maintenant une faible distance.
- Plus la distance est grande entre l'Soundbar et le périphérique Bluetooth, plus la qualité de la transmission se dégrade. Si la distance excède la plage opérationnelle Bluetooth, la connexion est perdue.
- Dans les zones où la réception est faible, la connexion Bluetooth peut ne pas fonctionner correctement.
- La connexion Bluetooth ne fonctionne que lorsqu'elle est proche de l'appareil. La connexion s'interrompt automatiquement lorsque cette plage est dépassée. Même si la distance est respectée, il est possible que la qualité sonore soit détériorée par des obstacles (ex. : murs, portes).

# UTILISATION DE LA FONCTION NETWORK STANDBY ON

La fonction Network Standby On si la connexion sans fil a été correctement établie entre le périphérique intelligent et la Soundbar. Cette fonction active la Soundbar automatiquement lorsque le périphérique intelligent essaie de se connecter à la Soundbar via Bluetooth ou Wi-Fi. Si la Soundbar a été activée via une connexion Bluetooth, son mode d'entrée est automatiquement défini sur **BT**. L'activation de la Soundbar via Wi-Fi n'est disponible qu'en utilisant l'application. Pour obtenir plus d'informations à ce sujet, reportez-vous au manuel en ligne.

1. Connectez le périphérique intelligent à votre Soundbar.
2. Activez la fonction Network Standby On en appuyant sur le bouton ►► situé sur la télécommande de la Soundbar pendant plus de 5 secondes. Vous pouvez désactiver la fonction en appuyant à nouveau sur le bouton ►► pendant plus de 5 secondes.



- Disponible uniquement si la Soundbar est listée parmi les périphériques associés du périphérique intelligent. (Le périphérique intelligent et la Soundbar doivent avoir été préalablement associés au moins une fois.)
- La Soundbar apparaîtra dans la liste des périphériques recherchés du périphérique intelligent uniquement lorsque la Soundbar affiche [BT READY] ou [WiFi READY].
- Dans le mode TV SoundConnect, la Soundbar peut ne pas être associée à un périphérique intelligent.
- Si la fonction Network Standby On ne marche pas
  - La fonction Network Standby On est désactivée.
- La connexion Wi-Fi à la Soundbar sera interrompue si son cordon d'alimentation est débranché ou si l'alimentation est coupée. Allumez la Soundbar et procédez à une nouvelle connexion.

# UTILISATION DU MULTIROOM LINK

Une fois que la Soundbar est connectée à un périphérique intelligent avec Multiroom App, vous pouvez connecter des périphériques Samsung Multiroom sans fil ensemble.

## AVANT DE DÉMARRER

### ► Bases de communication

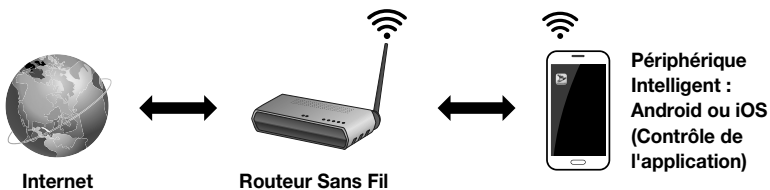

1. Exigences: Routeur sans fil, périphérique intelligent
2. Le routeur sans fil doit être connecté à Internet.
3. Le périphérique intelligent doit être relié au routeur via une connexion Wi-Fi.

## INSTALLATION DE L'APPLICATION SAMSUNG MULTIROOM

Pour utiliser la Soundbar, vous devez télécharger et installer l'application Samsung Multiroom en accédant à l'application via Google play ou App Store. Une fois l'application Samsung Multiroom installée, vous pouvez lire les fichiers musicaux enregistrés dans votre périphérique intelligent, et écouter de la musique depuis les périphériques connectés, depuis d'autres fournisseurs de contenu, et depuis des stations de radio Internet.

### ► Android ou iOS

Téléchargez l'application Samsung Multiroom depuis l'application Google Play ou App Store de votre périphérique intelligent.

\* Recherche de marché : Samsung Multiroom



ou



### ► Accéder à l'application Samsung Multiroom

Pour accéder à l'application Samsung Multiroom, appuyez sur l'icône de l'application Multiroom sur votre périphérique intelligent.

## CONNEXION DE LA SOUNDBAR À VOTRE RÉSEAU

Sélectionnez ensuite l'application Samsung Multiroom sur votre périphérique intelligent.

Suivez les directives sur l'écran de votre périphérique intelligent.



- Pour obtenir plus d'informations à ce sujet, reportez-vous au manuel en ligne.
  - Manuel en ligne : [www.Samsung.com](http://www.Samsung.com) → Assistance → Recherche du nom de produit → Téléchargement du fichier PDF HW-J7500 ou HW-J7501
- Lorsque vous êtes connecté à un réseau câblé, essayez d'utiliser le câble CAT 7 pour vous connecter.

# MISE À JOUR LOGICIELLE

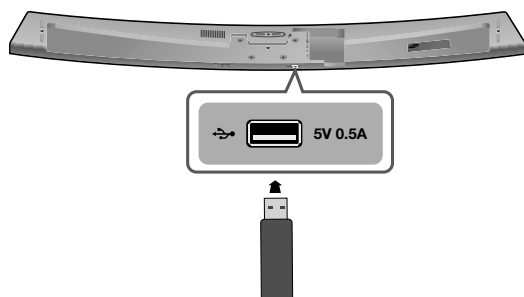

## MISE À JOUR VIA USB

Samsung peut proposer à l'avenir des mises à jour pour le micrologiciel du système de la Soundbar.

Si une mise à jour est proposée, vous pouvez mettre le micrologiciel à jour en connectant un périphérique USB, contenant la mise à jour du micrologiciel, au port USB de votre Soundbar.

Notez qu'en présence de plusieurs fichiers de mise à jour, vous devez simplement les charger sur le périphérique USB et les utiliser pour mettre à jour le micrologiciel l'un après l'autre.

Veuillez visiter le site Web [Samsung.com](http://Samsung.com) ou contacter le centre d'assistance téléphonique de Samsung pour recevoir de plus amples informations concernant le téléchargement des fichiers de mise à jour.

1. Lorsque la Soundbar est désactivée, connectez le périphérique de stockage USB contenant le micrologiciel de mise à jour sur le port USB de la Soundbar.
2. Débranchez le cordon d'alimentation, puis branchez-le à nouveau et allumez l'appareil.
3. Activez la Soundbar. **UPDATE** apparaît à l'écran et la mise à jour commence d'ici 3 minutes.
  - Une fois que la mise à jour est terminée, la Soundbar se désactive et s'active automatiquement.

### ► Si **UPDATE** n'est pas affiché

1. Éteignez la Soundbar, branchez le périphérique de stockage USB contenant les fichiers de mise à jour sur le port USB de la Soundbar.
2. Débranchez le cordon d'alimentation, puis branchez-le à nouveau et allumez l'appareil.



- Insérez un périphérique USB contenant la mise à jour du micrologiciel dans le port USB situé sur l'unité principale.
- La mise à jour du micrologiciel peut ne pas fonctionner correctement si les fichiers audio pris en charge par la barre audio dans le périphérique de stockage USB.
- Ne débranchez pas l'alimentation ni ne retirez pas le périphérique USB alors que les mises à jour sont en cours d'application. L'unité principale s'éteint automatiquement une fois que la mise à jour du micrologiciel est terminée.

- Après la mise à jour, tous les paramètres sont réinitialisés sur leurs valeurs par défaut. Nous vous recommandons de noter vos réglages, vous pourrez ainsi aisément les réinitialiser après la mise à jour. Notez que la mise à jour du micrologiciel réinitialise également la connexion du caisson de graves. Si la connexion au caisson de graves n'est pas ré-établie automatiquement après la mise à jour, reportez-vous à la page 17. En cas d'échec de la mise à jour du micrologiciel, nous vous recommandons de convertir le périphérique USB au format FAT16 et de réessayer la mise à jour.
- Ne formatez pas la clé USB au format NTFS. Le Soundbar ne prend pas en charge le système de fichiers NTFS.
- Tout dépendant du fabricant, le USB pourrait ne pas être compatible.

---

## MISE À JOUR AUTOMATIQUE



Même si la Soundbar est éteinte, elle recherche la dernière version logicielle et se met à jour automatiquement si elle est connectée à Internet.



- La Soundbar est configurée pour se mettre à jour automatiquement par défaut.
  - Pour utiliser la fonction de mise à jour automatique, la Soundbar doit être connectée à Internet.
  - La connexion Wi-Fi à la Soundbar sera interrompue si son cordon d'alimentation est débranché ou si l'alimentation est coupée. Allumez la Soundbar et procédez à une nouvelle connexion.
-

# TÉPANNAGE

Avant de contacter l'assistance, veuillez lire ce qui suit.

<b>L'ensemble ne s'allume pas.</b>	
<ul style="list-style-type: none"> <li>Le cordon d'alimentation est-il branché dans la prise?</li> </ul>	→ Branchez la fiche d'alimentation électrique dans la prise murale.
<b>La fonction ne s'active pas lorsque vous appuyez sur le bouton correspondant.</b>	
<ul style="list-style-type: none"> <li>L'air est-il chargé en électricité statique?</li> </ul>	→ Débranchez la fiche d'alimentation électrique et rebranchez-la.
<b>Aucun son n'est émis.</b>	
<ul style="list-style-type: none"> <li>La fonction Silencieux est-elle activée?</li> <li>Le volume est-il réglé au minimum?</li> </ul>	<ul style="list-style-type: none"> <li>→ Appuyez sur le bouton  (Silencieux) pour annuler la fonction.</li> <li>→ Permet de régler le Volume.</li> </ul>
<b>La télécommande ne fonctionne pas.</b>	
<ul style="list-style-type: none"> <li>Les piles sont-elles usées?</li> <li>La distance entre la télécommande et l'unité principale est-elle trop importante ?</li> </ul>	<ul style="list-style-type: none"> <li>→ Remplacez-les.</li> <li>→ Rapprochez-vous de l'appareil.</li> </ul>
<b>La fonction TV SoundConnect (appariement du téléviseur) a échoué.</b>	
<ul style="list-style-type: none"> <li>Votre téléviseur prend-il en charge TV SoundConnect?</li> <li>La version du micrologiciel du téléviseur est-elle la plus récente?</li> <li>Une erreur s'est-elle produite lors de la connexion?</li> <li>Réinitialisez le mode TV et connectez à nouveau.</li> </ul>	<ul style="list-style-type: none"> <li>→ TV SoundConnect est pris en charge par certains téléviseurs Samsung commercialisés après 2012. Vérifiez si votre téléviseur prend en charge TV SoundConnect.</li> <li>→ Mettez votre téléviseur à jour avec la version du micrologiciel la plus récente.</li> <li>→ Contactez le centre d'appels Samsung.</li> <li>→ Appuyez et maintenez le bouton  pendant 5 secondes pour réinitialiser la connexion TV SoundConnect.</li> </ul>
<b>La LED rouge sur le caisson de graves clignote et le caisson de graves ne produit aucun son.</b>	
<ul style="list-style-type: none"> <li>Votre caisson de graves peut ne pas être connecté au corps principal de l'appareil.</li> </ul>	→ Essayez de reconnecter votre caisson de graves. (Reportez-vous en page 17)
<b>Le caisson de graves bourdonne et vibre sensiblement.</b>	
<ul style="list-style-type: none"> <li>Essayez d'ajuster les vibrations de votre caisson de graves.</li> </ul>	→ Appuyez sur le bouton <b>WOOFER</b> de votre télécommande pour ajuster sa valeur (entre -12, -6 à +6).



# SPÉCIFICATIONS

<b>Nom du modèle</b>		HW-J7500 / HW-J7501		
<b>GÉNÉRAL</b>	<b>USB</b>	5V / 0,5A		
	<b>Poids</b>	<b>Unité principale</b>	4 kg	
		<b>Caisson de basses (PS-WJ7500 / PS-WJ7501)</b>	7,8 kg	
	<b>Dimensions (L x H x P)</b>	<b>Unité principale</b>	1230 x 47,5 x 170 mm	
		<b>Caisson de basses (PS-WJ7500 / PS-WJ7501)</b>	500 x 332 x 161 mm	
	<b>Plage de températures en fonctionnement</b>	de +5 à +35 °C		
<b>Plage d'humidité en fonctionnement</b>	de 10 à 75 %			
<b>AMPLIFICATEUR</b>	<b>Puissance de sortie nominale</b>	<b>Unité principale</b>	20W/CH x 8, 8 OHM, THD=10%, 1KHz	
		<b>Caisson de basses (PS-WJ7500 / PS-WJ7501)</b>	160W, 3 OHM, THD=10%, 100Hz	
	<b>Rapport signal/bruit (entrée analogique)</b>	65 dB		
	<b>Séparation (1 kHz)</b>	65 dB		

\* Le rapport signal/bruit, la distorsion, la séparation et la sensibilité utilisable sont basés sur des mesures effectuées à l'aide des directives AES (Audio Engineering Society).

\* Caractéristiques nominales

- Samsung Electronics Co., Ltd se réserve le droit de modifier les caractéristiques sans préavis.
- Le poids et les dimensions sont approximatifs.
- Pour l'alimentation et la consommation d'énergie, reportez-vous à l'étiquette apposée sur l'appareil.

※ **Attention** : le produit redémarre automatiquement si vous activez/désactivez le Wi-Fi/Ethernet.

<b>Consommation globale d'énergie en veille (W)</b> (Tous les ports du réseau sont en état activé "ON")		7,4W
<b>Wi-Fi/Ethernet</b>	<b>Méthode de désactivation du port</b>	Appuyez sur le bouton <b>Wi-Fi SETUP</b> sur le produit pendant 30 secondes pour activer/désactiver le Wi-Fi/Ethernet.
<b>Bluetooth</b>	<b>Méthode de désactivation du port</b>	Appuyez sur le bouton <b>SPK ADD</b> sur le produit pendant 30 secondes pour activer/désactiver le Bluetooth.

※ **Avis de licence libre**

- Pour toute requête et demande concernant les sources ouvertes, contactez Samsung via e-mail à l'adresse (oss.request@samsung.com).

※  **Spotify Licence**

- Le logiciel Spotify Software fait l'objet de licences tierces trouvées ici : [www.spotify.com/connect/third-party-licenses](http://www.spotify.com/connect/third-party-licenses).
- Pour en savoir plus sur Spotify Connect, veuillez consulter le site Web [www.spotify.com/connect](http://www.spotify.com/connect)



Par la présente, Samsung Electronics déclare que cet équipement est conforme aux exigences principales et autres dispositions relatives à la Directive 1999/5/EC.

La déclaration de conformité originale se trouve sur le site <http://www.samsung.com>, allez sur Support (Assistance) > Search Product Support (Recherche assistance produit) et saisissez le nom du modèle.

Cet appareil peut être utilisé dans tous les pays de l'Union Européenne.

Cet appareil ne peut être utilisé qu'en intérieur.



## Comment contacter Samsung dans le monde

Si vous avez des suggestions ou des questions concernant les produits Samsung, veuillez contacter le Service Consommateurs Samsung.

Area	Contact Centre ☎	Web Site
<b>■ Europe</b>		
U.K	0330 SAMSUNG (7267864)	www.samsung.com/uk/support
EIRE	0818 717100	www.samsung.com/ie/support
GERMANY	0180 6 SAMSUNG bzw. 0180 6 7267864* (*0,20 €/Anruf aus dem dt. Festnetz, aus dem Mobilfunk max. 0,60 €/Anruf)	www.samsung.com/de/support
FRANCE	01 48 63 00 00	www.samsung.com/fr/support
ITALIA	800-SAMSUNG (800.7267864)	www.samsung.com/it/support
SPAIN	0034902172678	www.samsung.com/es/support
PORTUGAL	808 20 7267	www.samsung.com/pt/support
LUXEMBURG	261 03 710	www.samsung.com/support
NETHERLANDS	0900-SAMSUNG (0900-7267864) (€ 0,10/Min)	www.samsung.com/nl/support
BELGIUM	02-201-24-18	www.samsung.com/be/support (Dutch) www.samsung.com/be_fr/support (French)
NORWAY	815 56480	www.samsung.com/no/support
DENMARK	70 70 19 70	www.samsung.com/dk/support
FINLAND	030-6227 515	www.samsung.com/fi/support
SWEDEN	0771 726 7864 (0771-SAMSUNG)	www.samsung.com/se/support
POLAND	801-172-678* lub +48 22 607-93-33* * (koszt połączenia według taryfy operatora)	www.samsung.com/pl/support
HUNGARY	0680SAMSUNG (0680-726-786) 0680PREMIUM (0680-773-648)	www.samsung.com/hu/support
SLOVAKIA	0800 - SAMSUNG (0800-726 786)	www.samsung.com/sk/support
AUSTRIA	0800-SAMSUNG (0800-7267864) [Only for Premium HA] 0800-366661 [Only for Dealers] 0810-112233	www.samsung.com/at/support



**[Élimination des batteries de ce produit]**

### (Applicable aux pays disposant de systèmes de collecte séparés)

Le symbole sur la batterie, le manuel ou l'emballage indique que les batteries de ce produit ne doivent pas être éliminées en fin de vie avec les autres déchets ménagers. L'indication éventuelle des symboles chimiques Hg, Cd ou Pb signifie que la batterie contient des quantités de mercure, de cadmium ou de plomb supérieures aux niveaux de référence stipulés dans la directive CE 2006/66.

Si les batteries ne sont pas correctement éliminées, ces substances peuvent porter préjudice à la santé humaine ou à l'environnement.

Afin de protéger les ressources naturelles et d'encourager la réutilisation du matériel, veillez à séparer les batteries des autres types de déchets et à les recycler via votre système local de collecte gratuite des batteries.

Area	Contact Centre ☎	Web Site
SWITZERLAND	0800 726 78 64 (0800-SAMSUNG)	www.samsung.com/ch/support (German) www.samsung.com/ch_fr/support (French)
CZECH	800 - SAMSUNG (800-726786) Samsung Electronics Czech and Slovak, s.r.o. V Parku 2343/24, 148 00 - Praha 4	www.samsung.com/cz/support
CROATIA	072 726 786	www.samsung.com/hr/support
BOSNIA	055 233 999	www.samsung.com/support
MONTENEGRO	020 405 888	www.samsung.com/support
SLOVENIA	080 697 267 (brezplačna številka) 090 726 786 (0,39 EUR/min) Klicni center vam je na voljo od ponedeljka do petka od 9. do 18. ure.	www.samsung.com/si
SERBIA	011 321 6899	www.samsung.com/rs/support
BULGARIA	800 111 31 , Безплатна телефонна линија	www.samsung.com/bg/support
ROMANIA	08008 726 78 64 (08008 SAMSUNG ) Apel GRATUIT	www.samsung.com/ro/support
CYPRUS	8009 4000 only from landline, toll free	www.samsung.com/dk/support
GREECE	80111-SAMSUNG (80111 726 7864) only from land line (+30) 210 6897691 from mobile and land line	www.samsung.com/gr/support
LITHUANIA	8-800-77777	www.samsung.com/lt/support
LATVIA	8000-7267	www.samsung.com/lv/support
ESTONIA	800-7267	www.samsung.com/ee/support



**Les bons gestes de mise au rebut de ce produit**  
**(Déchets d'équipements électriques & électroniques)**

### (Applicable aux pays disposant de systèmes de collecte séparés)

Ce symbole sur le produit, ses accessoires ou sa documentation indique que ni le produit, ni ses accessoires électroniques usagés (chargeur, casque audio, câble USB, etc.) ne peuvent être jetés avec les autres déchets ménagers. La mise au rebut incontrôlée des déchets présentant des risques environnementaux et de santé publique, veuillez séparer vos produits et accessoires usagés des autres déchets. Vous favoriserez ainsi le recyclage de la matière qui les compose dans le cadre d'un développement durable.

Les particuliers sont invités à contacter le magasin leur ayant vendu le produit ou à se renseigner auprès des autorités locales pour connaître les procédures et les points de collecte de ces produits en vue de leur recyclage.

Les entreprises et particuliers sont invités à contacter leurs fournisseurs et à consulter les conditions de leur contrat de vente. Ce produit et ses accessoires ne peuvent être jetés avec les autres déchets.



**SAMSUNG**

**HW-J7500**

**HW-J7501**

**Manuale utente**

# Curved Soundbar

**Immagina le possibilità**

Grazie per aver acquistato un prodotto Samsung.

Per ricevere un servizio più completo, registrare il prodotto all'indirizzo

[www.samsung.com/register](http://www.samsung.com/register)

# CARATTERISTICHE

## Servizi di streaming musicale

Grazie al supporto del Wi-Fi, la curved soundbar permette di immergersi nei propri brani musicali preferiti in modo semplice come non mai. Basta accedere all'app Samsung Multiroom per provare il meglio dei servizi di streaming musicale ad abbonamento disponibili su Internet.

## Espansione audio surround

La funzione di espansione audio surround aggiunge profondità e senso dello spazio al suono durante l'ascolto.

## TV SoundConnect

Con TV SoundConnect è possibile collegare la TV e la soundbar facilmente attraverso Bluetooth. L'assenza di fili posteriori tra la soundbar e la TV mette in risalto il design sottile e raffinato di entrambi i sistemi, mantenendo un aspetto pulito nell'ambiente in cui sono inseriti. È possibile comandare facilmente la soundbar e la TV da un unico telecomando per TV.

## Condivisione delle sorgenti musicali (= Riproduzione Multiroom)

Con Multiroom Link controllare e condividere una sorgente musicale su più dispositivi audio dislocati in varie posizioni è facile. La app mobile controlla da remoto il volume e la musica sul sistema attraverso diversi dispositivi, fra cui la TV, la soundbar, il sistema Home Entertainment e il lettore di dischi Blu-ray. È così possibile godersi la musica che si desidera da dove si desidera.

## HDMI

HDMI trasmette i segnali video e audio contemporaneamente e fornisce un'immagine più chiara. L'unità è inoltre dotata della funzione ARC che consente di ascoltare l'audio della TV dal Soundbar, attraverso un cavo HDMI. Questa funzione è disponibile solo se si collega l'unità ad un televisore compatibile ARC.

## Supporto host USB

Utilizzando la funzione host USB dell' Soundbar è possibile collegare e riprodurre file musicali da dispositivi di memorizzazione USB esterni come lettori MP3, memorie flash USB ecc.

## Funzione Bluetooth

È possibile collegare un dispositivo Bluetooth al Soundbar per ascoltare musica con audio stereo di alta qualità, tutto senza fili!

## LICENZA



Prodotto su licenza di Dolby Laboratories. Dolby e il simbolo della doppia D sono marchi di Dolby Laboratories.



Per i brevetti DTS, vedere <http://patents.dts.com>. Prodotto su licenza di DTS Licensing Limited. DTS, il simbolo, & DTS e il simbolo insieme sono marchi registrati e DTS 2.0 Channel è un marchio di DTS, Inc. © DTS, Inc. Tutti i diritti riservati.





## HDMI

HDMI, HDMI High-Definition Multimedia Interface e il logo HDMI sono marchi o marchi registrati di HDMI Licensing LLC negli Stati Uniti e in altri Paesi.

# INFORMAZIONI SULLA SICUREZZA

## NORME PER LA SICUREZZA

PER RIDURRE I RISCHI DI FOLGORAZIONE, NON RIMUOVERE IL COPERCHIO (O IL RETRO), ALL'INTERNO NON VI SONO PARTI RIPARABILI DALL'UTENTE. PER L'ASSISTENZA TECNICA FARE RIFERIMENTO A PERSONALE QUALIFICATO.

 <div style="text-align: center;"> <p><b>ATTENZIONE</b></p> <p><b>RISCHIO DIFOLGORAZIONE.</b></p> <p><b>NON APRIRE.</b></p> </div> 		<p>Questo simbolo indica la presenza, all'interno del prodotto, di tensioni pericolose che costituiscono un potenziale rischio di scosse elettriche.</p>
		<p>Questo simbolo indica istruzioni di particolare importanza per il prodotto.</p>

**AVVERTENZA:** Per ridurre i rischi d'incendio e di scosse elettriche non esporre l' apparecchio a pioggia o umidità.

**ATTENZIONE :** PER EVITARE SCOSSE ELETTRICHE, INSERIRE CORRETTAMENTE E COMPLETAMENTE LA SPINA.

- Questo dispositivo deve essere sempre collegato ad una presa elettrica dotata di messa a terra di protezione.
- Per scollegare il dispositivo dalla rete elettrica, lo spinotto deve essere estratto dalla presa, pertanto esso deve essere facilmente raggiungibile.

### ATTENZIONE

- Non schizzare o sgocciolare liquidi sull'apparecchio. Non sistemare oggetti pieni di liquidi, come dei vasi, sull'apparecchio.
- Per spegnere completamente l'apparecchio, estrarre la spina di alimentazione dalla presa di rete. Di conseguenza, la spina di alimentazione deve essere facilmente e prontamente accessibile in qualsiasi momento.

## PRECAUZIONI

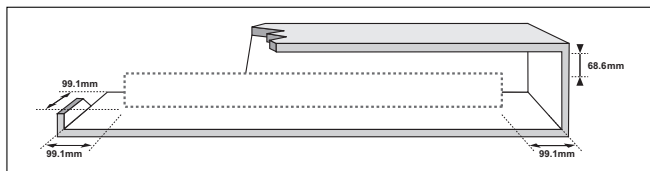

Verificare che le caratteristiche degli alimentatori CA presenti in casa corrispondano all'etichetta di identificazione posta sul retro del prodotto. Installare il prodotto orizzontalmente, su un supporto adeguato (mobile), verificando che vi sia spazio sufficiente per una corretta ventilazione 7 - 10 cm. Assicurarsi che le aperture di ventilazione non siano coperte. Non sistemare l'unità su amplificatori o altri dispositivi che possono diventare caldi. Questa unità è progettata per un uso continuo. Per spegnere completamente l'unità, scollegare il connettore CA dalla presa di rete. Scollegare l'unità dalla presa se si prevede di non utilizzarla per un periodo prolungato.

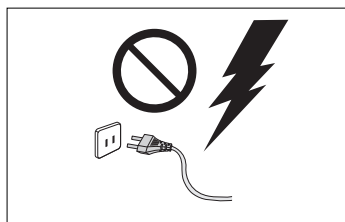

Durante i temporali, scollegare la spina di alimentazione dalla presa. I picchi di alta tensione provocati dai fulmini potrebbero danneggiare l'unità.

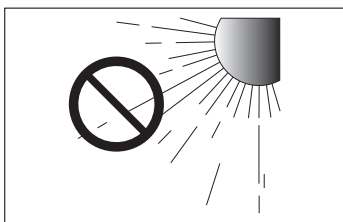

Non esporre l'unità alla luce diretta del sole o ad altre fonti di calore. Questo potrebbe causare il surriscaldamento e il malfunzionamento dell'unità.

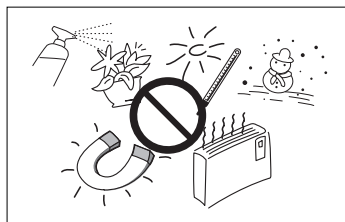

Tenere il prodotto lontano da fonti di umidità (ad es. vasi) e calore eccessivo (ad es. fuoco) o da apparecchi che generano un forte campo magnetico o elettrico. In caso di malfunzionamento dell'unità, scollegare il cavo di alimentazione dalla presa di corrente. Il prodotto non è destinato all'uso industriale. Questo prodotto è destinato esclusivamente all'uso personale. Se il prodotto o il disco vengono conservati a basse temperature, potrebbe formarsi della condensa. Trasportando l'unità in inverno, attendere circa 2 ore prima di utilizzarla, in modo che ritorni a temperatura ambiente.

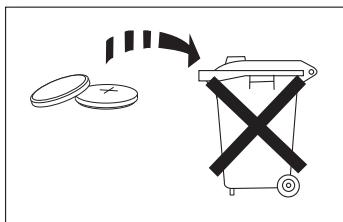

Le batterie utilizzate con questo prodotto contengono sostanze chimiche dannose per l'ambiente. Non smaltirle con i comuni rifiuti domestici. Non gettare le batterie nel fuoco. Non cortocircuitare, smontare o surriscaldare le batterie. Una installazione scorretta delle batterie può causarne l'esplosione. Sostituire solo con batterie dello stesso tipo o equivalenti.



**AVVERTENZA: NON INGERIRE LA BATTERIA, PERICOLO DI USTIONE CHIMICA,**  
 ([Il telecomando fornito con] Il prodotto contiene una batteria a celle a bottone/moneta.

L'ingestione della batteria a celle a bottone/moneta può causare gravi ustioni interne nell'arco di appena 2 ore e può portare alla morte. Tenere le batterie nuove e quelle utilizzate lontano dalla portata dei bambini. Se il vano della batteria non si chiude in modo sicuro, smettere di utilizzare il prodotto e tenerlo lontano dalla portata dei bambini. Se si pensa che le batterie siano state ingerite o introdotte in una parte del corpo, consultare immediatamente un medico.

# SOMMARIO

## 2 PER COMINCIARE

- 2 Caratteristiche
- 3 Informazioni sulla sicurezza
- 6 Accessori forniti

## 7 DESCRIZIONI

- 7 Pannello Superiore / Anteriore
- 8 Pannello Posteriore / Inferiore
- 9 Telecomando

## 11 INSTALLAZIONE

- 11 **Installazione della Soundbar**
  - 11 Installazione della Soundbar e della TV a parete
  - 14 Installazione della Soundbar sulla base TV
  - 15 Installazione della Soundbar su una base indipendente
- 16 **Montaggio del Filo di fissaggio**
- 16 **Montaggio dei piedini del coperchio sul Subwoofer**

## 17 COLLEGAMENTI

- 17 **Collegamento del Subwoofer**
- 19 **Collegamento ad una TV**
  - 19 TV SoundConnect
  - 20 Collegamenti alla TV mediante cavo (digitale) HDMI
  - 21 Collegamenti alla TV mediante cavo (digitale) Ottico
- 22 **Collegamenti ad un dispositivo esterno**
  - 22 Cavo HDMI
  - 22 Cavo Ottico o AUX
  - 23 USB

## 25 FUNZIONI

- 25 **Modo di ingresso**
- 26 **Bluetooth**
- 28 **Utilizzo della funzione Network Standby On**
- 28 **Utilizzo della Multiroom Link**
- 30 **Aggiornamento del Software**

## 32 RISOLUZIONE DEI PROBLEMI

- 32 **Risoluzione dei problemi**

## 33 APPENDICE

- 33 **Specifiche**



- Le figure e le illustrazioni del presente manuale utente sono fornite soltanto come riferimento. Possono differire rispetto all'aspetto effettivo del prodotto.
- È possibile che vengano addebitate delle spese amministrative nei seguenti casi:
  - (a) l'uscita del tecnico in seguito a una chiamata non rileva difetti nel prodotto (ad es. nel caso l'utente abbia ommesso di leggere questo manuale utente).
  - (b) utente ha portato l'unità presso un centro di riparazione che non rileva difetti nel prodotto (ad es. nel caso l'utente abbia ommesso di leggere questo manuale utente).
- L'importo di tali spese amministrative verrà comunicato all'utente prima di eseguire una visita a domicilio o un eventuale intervento di manutenzione.

# ACCESSORI FORNITI

## PRIMA DI LEGGERE IL MANUALE UTENTE

Osservare le seguenti indicazioni prima di leggere il manuale utente.

### ► Icone utilizzate nel manuale

Icona	Indicazione	Definizione
	<b>Attenzione</b>	Indica una situazione in cui una funzione non è attiva o in cui è possibile che le impostazioni vengano cancellate.
	<b>Nota</b>	Indica un suggerimento o un'istruzione nella pagina che aiutano a comprendere il funzionamento dell'unità.

Controllare gli accessori forniti indicati di seguito.

### Unità principale

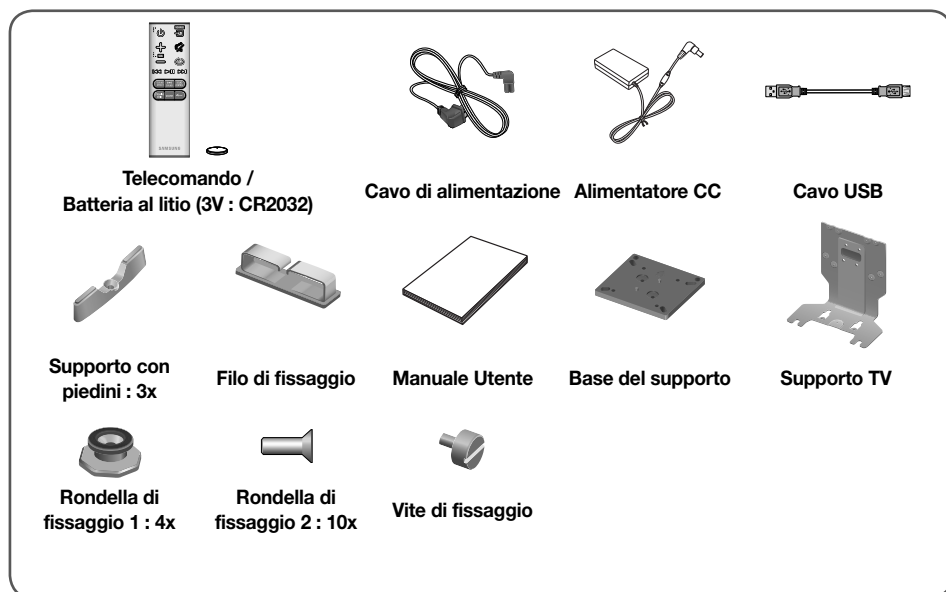

### Subwoofer



- L'aspetto degli accessori può variare leggermente dalle illustrazioni riportate sopra.
- Utilizzare il cavo USB dedicato per collegare i dispositivi USB esterni all'unità.



# PANNELLO SUPERIORE / ANTERIORE

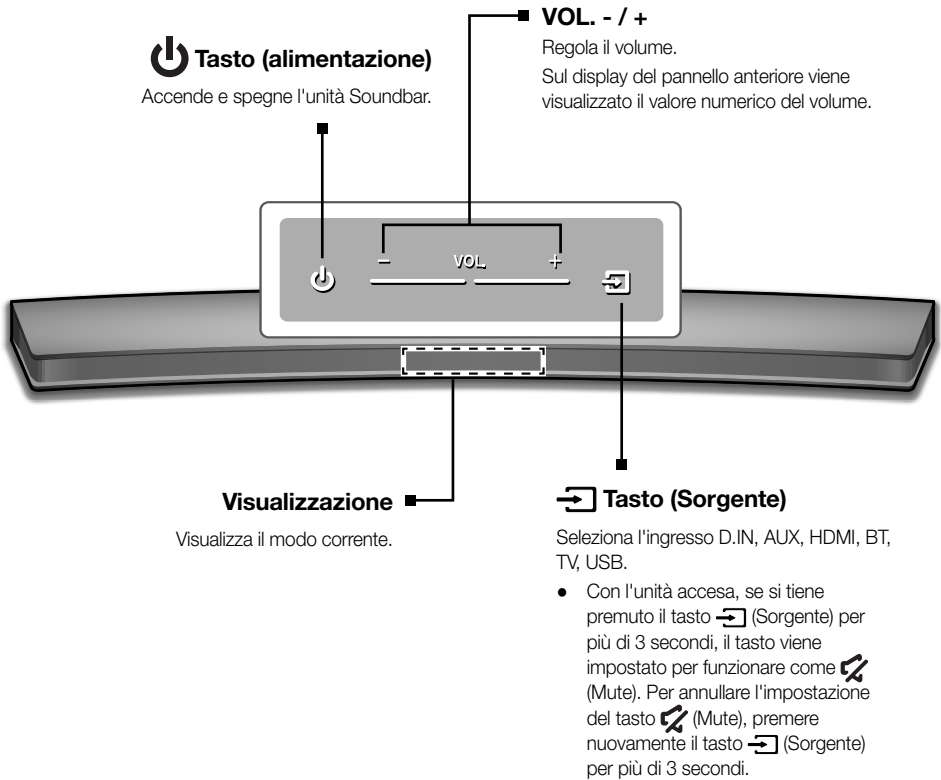

- Per pulire questa apparecchiatura, scollegare il cavo di alimentazione dalla presa a muro, quindi strofinare il prodotto con un panno asciutto e morbido. Poiché l'alluminio è un materiale elettrostatico positivo, si può verificare una scarica statica.



- Quando si inserisce il cavo CA, il tasto di accensione diventa operativo in 4 - 6 secondi.
- Quando si accende l'unità vi è un ritardo di 4, 5 secondi prima che venga riprodotto il suono.
- Per attivare solo l'audio del Soundbar, disattivare i diffusori della TV nel menu di configurazione audio della TV. Vedere il manuale fornito con il televisore.

## PANNELLO POSTERIORE / INFERIORE

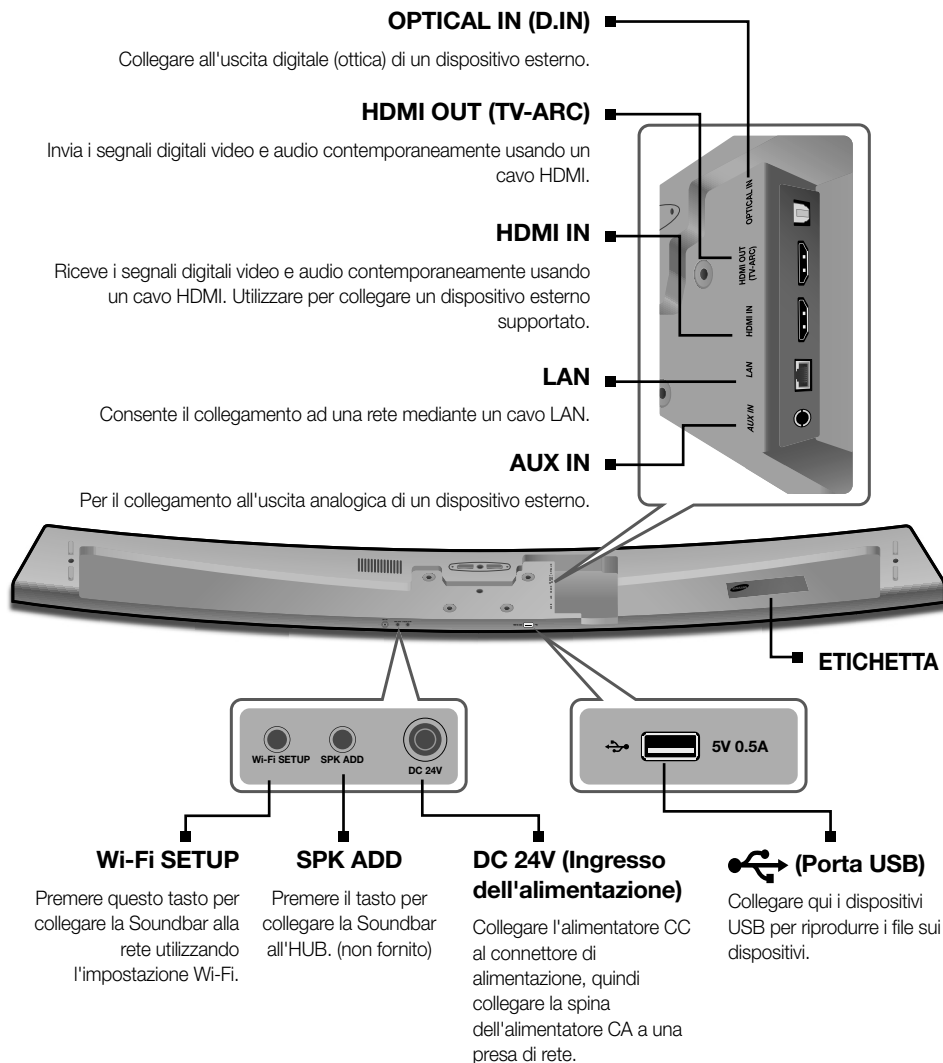

- Tenere l'alimentatore CA dalla spina quando lo si scollega dalla presa di rete. Non tirare il cavo.
- Non collegare questa unità o altri componenti all'uscita CA finché non sono stati collegati tutti i componenti.
- Assicurarsi di appoggiare l'alimentatore di corrente CA/CC in piano su un tavolo o sul pavimento. Lasciandolo pendere infatti in modo che la presa di ingresso del cavo di alimentazione sia rivolto verso l'alto è possibile che vi penetrino acqua o sostanze estranee provocandone il malfunzionamento.

# TELECOMANDO

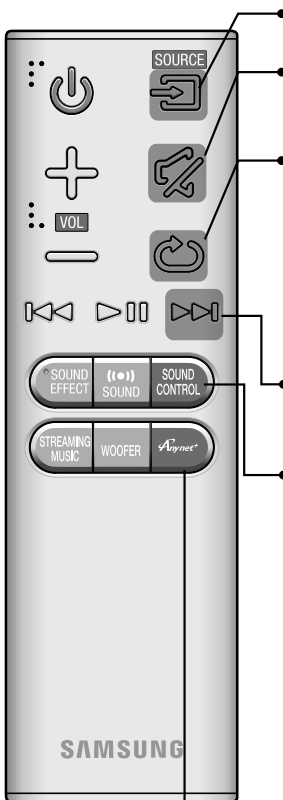

**SOURCE**  
Per selezionare una sorgente collegata al Soundbar.

**Mute**  
Premendo questo tasto è possibile azzerare il volume. Premerlo di nuovo per riportare l'audio al livello precedente.

**Ripeti**  
È possibile impostare la funzione Ripeti durante la riproduzione di un brano di musica da un dispositivo USB.

**OFF - REPEAT** : Annulla la riproduzione ripetuta.

**TRACK - REPEAT** : Per riprodurre ripetutamente una traccia.

**ALL - REPEAT** : Per riprodurre ripetutamente tutte le tracce.

**RANDOM - REPEAT** : Riproduce le tracce in ordine casuale. (Una traccia già riprodotta può essere riprodotta nuovamente).

**Avanzamento**  
Se sul dispositivo che si sta riproducendo sono presenti più file, premendo il tasto ►► viene selezionato il file successivo.

**SOUND CONTROL** (\*Utilizzare i tasti ◀◀, ▶▶ per regolare il livello.)  
Premere per selezionare **TREBLE**, **BASS** o **AUDIO SYNC**. Quindi utilizzare i tasti ◀◀, ▶▶ per regolare il volume degli alti e dei bassi da -3 a +3. Tenere premuto il tasto **SOUND CONTROL** per circa 5 secondi per regolare l'audio per ogni banda di frequenza. È possibile selezionare 150Hz, 300Hz, 600Hz, 1,2KHz, 2,5KHz, 5KHz e 10KHz e ogni opzione può essere regolata su un'impostazione compresa tra -6 e +6.  
Se il Soundbar viene collegato a una TV digitale e le immagini non sono sincronizzate con l'audio, premere i tasti di **SOUND CONTROL** per sincronizzare l'audio con le immagini. Utilizzare i tasti ◀◀, ▶▶ per impostare il ritardo audio tra 0 ms e 300 ms. In modo USB, modo TV e modo BT, la funzione Audio Sync potrebbe non funzionare.

**Anynet+**  
Premere il tasto **Anynet+** per attivare o disattivare la funzione Anynet+. (Impostazione predefinita : Auto Power Link OFF, **ON - ANYNET+ / OFF - POWER LINK** o **OFF - ANYNET+ / ON - POWER LINK**). La funzione Anynet+ permette di controllare la Soundbar con il telecomando da una TV Samsung compatibile Anynet+. La Soundbar deve essere collegata alla TV attraverso un cavo HDMI.

\* Auto Power Link  
Sincronizza la Soundbar con una sorgente ottica collegata attraverso il jack ottico in modo che si accenda automaticamente quando si accende la TV. (Vedere a pagina 21)

È inoltre possibile attivare la funzione **Wi-Fi SETUP** tenendo premuto il tasto **Anynet+** del telecomando per più di 7 secondi.



- Soundbar è un nome proprietario di Samsung.
- Accendere la TV utilizzando il telecomando.

**Alimentazione**

Accende e spegne l'unità Soundbar.

**Volume**

Regola il volume dell'unità.

**Riproduzione/Pausa**

Premere il tasto **▶||** per mettere in pausa temporaneamente la riproduzione del file. Premere nuovamente il tasto **▶||** per riprodurre il file selezionato.

**Riavvolgimento**

Se sul dispositivo che si sta riproducendo sono presenti più file, premendo il tasto **◀◀** viene selezionato il file precedente.

**SOUND EFFECT**

È possibile selezionare i modi audio **STANDARD (Suono Originale)**, **MUSIC**, **CLEAR VOICE**, **SPORTS**, **MOVIE**, e **NIGHT MODE** a seconda del tipo di sorgente da riprodurre.

Selezionare il modo **STANDARD** per ascoltare l'audio originale.

**(●●) SOUND**

Surr.Sound aggiunge profondità e senso dello spazio al suono. Premendo il tasto **(●●) SOUND** ripetutamente vengono visualizzate le impostazioni Surr.

Sound : **ON - SURROUND SOUND**, **OFF - SURROUND SOUND**

**STREAMING MUSIC**

Premere il tasto **STREAMING MUSIC** per ascoltare una stazione radio Internet.

Ogni volta che si preme questo tasto, la Soundbar passa alla successiva stazione predefinita, riproducendo a ciclo le 3 stazioni predefinite.

Per utilizzare la funzione **STREAMING MUSIC**, la Soundbar deve essere collegata alla rete. (Vedere a pagina 28)

**DRC (Dynamic Range Control) \***

Consente di applicare il controllo gamma dinamica sull'audio Dolby Digital.

Tenendo premuto il tasto **STREAMING MUSIC**, la funzione DRC (Dynamic Range Control) commuta tra **ON** e **OFF**.

**WOOFER** (\* Utilizzare i tasti **◀◀**, **▶▶** per regolare il volume del woofer.)

Premere il tasto **WOOFER**. Quindi utilizzare i tasti **◀◀**, **▶▶** per regolare il volume del subwoofer da -12, -6 a +6.

È inoltre possibile attivare la funzione **SPK ADD** della soundbar tenendo premuto il tasto **WOOFER** del telecomando per più di 5 secondi.

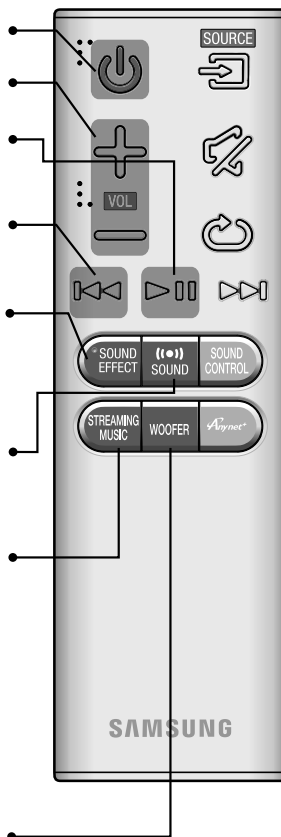
**INSERIMENTO DELLE BATTERIE NEL TELECOMANDO**

1. Utilizzare una moneta adatta per girare il coperchio della batteria del telecomando in senso antiorario e rimuoverlo come indicato nella figura in alto.
2. Inserire una batteria al litio da 3V. Inserire la batteria tenendo il polo positivo (+) rivolto verso l'alto Rimettere il coperchio alla batteria e allineare i segni '●' l'uno accanto all'altro come indicato nella figura in alto.
3. Utilizzare una moneta adatta per girare il coperchio della batteria del telecomando in senso orario fino a battuta e fissarlo in sede.

# INSTALLAZIONE DELLA SOUNDBAR

## INSTALLAZIONE DELLA SOUNDBAR E DELLA TV A PARETE



- Questo modello è compatibile con la TV incurvata serie S8500/S9000 - 55"/65" o serie S9500 - 65" Samsung 2015. Per una lista dettagliata dei modelli corrispondenti, fare riferimento alla pagina iniziale di Samsung Electronics.
- Quando la Soundbar viene installata su una TV serie JS9500, utilizzare il distanziale del coperchio da 1,6" incluso nel mini set per montaggio a parete.
- Per installare a parete sia la Soundbar che la TV, assicurarsi di installare prima la Soundbar sulla TV, poi la TV.
- Per installare a parete la TV, fare riferimento al manuale utente fornito insieme alla TV acquistata.
- Questa soundbar non può essere applicata a una TV non compatibile, indipendentemente dal montaggio o dalla base della TV.

Controllare gli accessori forniti indicati di seguito.

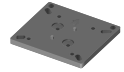

Utilizzato per il modello TV serie S9500, 65"

**Rondella di fissaggio 1 : 4x**

**Rondella di fissaggio 2 : 10x**

**Supporto TV**

**Vite di fissaggio**

**Base del supporto**

1. Disporre la Soundbar come mostrato nella figura, verificando che i pulsanti non siano a contatto con la superficie su cui appoggia.

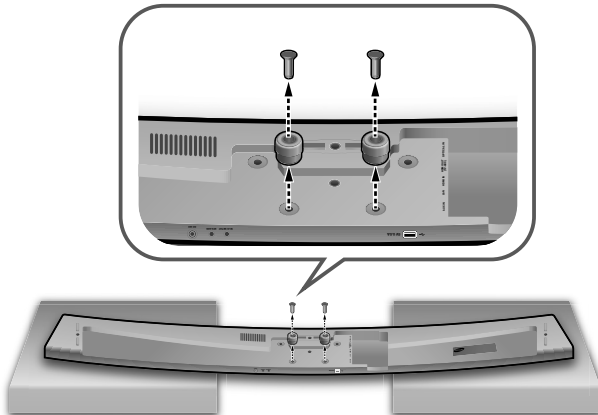

2. Rimuovere la **Base del supporto** (2x) dalla Soundbar come mostrato nella figura.

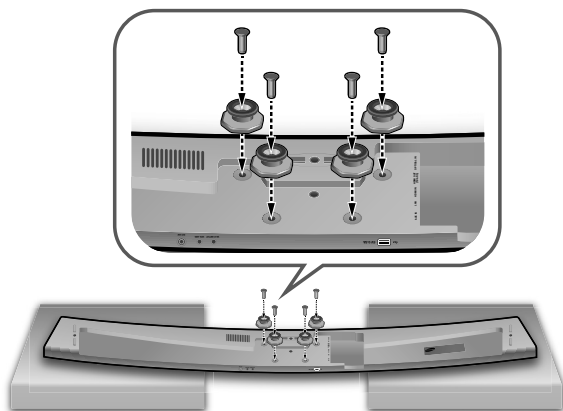

3. Fissare le quattro **Rondella di fissaggio 1** e le quattro **Rondella di fissaggio 2** nei quattro fori presenti sulla Soundbar, come mostrato nella figura.

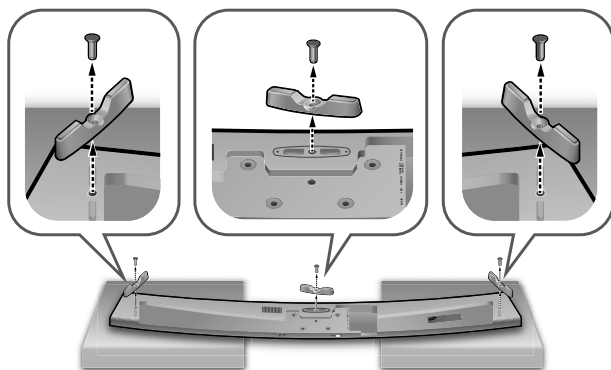

4. Se il **Supporto con piedini** è attaccato, rimuoverlo prima di installare il supporto TV.

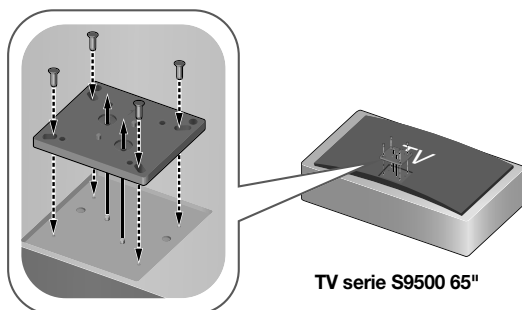

5. **(Quando l'installazione viene effettuata su un modello TV serie S9500, 65". Per gli altri modelli, saltare questo passo).**

Collocare la **Base del supporto** sulla TV seguendo le istruzioni della guida TV e fissarla stringendo la **Rondella di fissaggio 2** (4x). Allineare con precisione il foro della **Base del supporto** centrandolo sulla TV per evitare di installare la base in modo scenterato.

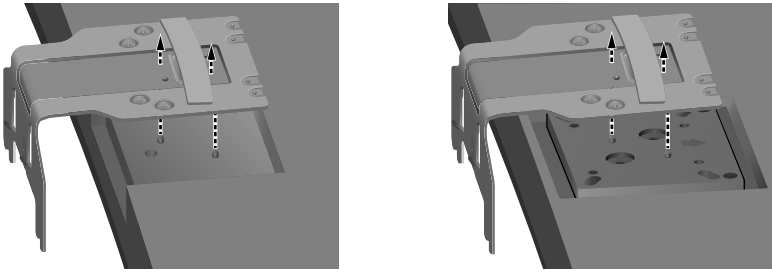

TV serie S9500 65"

6. Se la Soundbar viene installata su una TV Samsung compatibile, fare riferimento alla guida TV per fissare saldamente la **Supporto TV** alla TV.

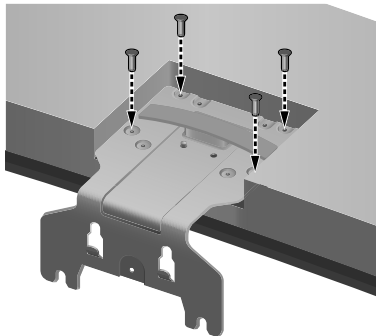

7. Fissare la **Supporto TV** alla TV utilizzando le 4 **Rondella di fissaggio 2** rimanenti.  
 8. Dopo avere fissato la **Supporto TV**, installare la TV a parete.

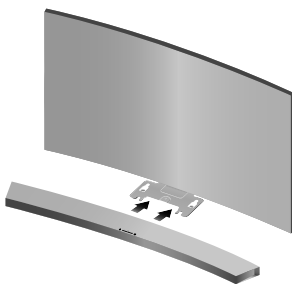

Base della Soundbar

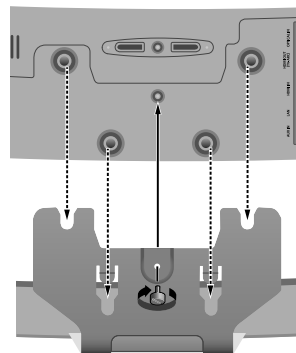

Base della TV, con la **Supporto TV** collegata

9. Spingere la Soundbar fino in fondo nella **Supporto TV** come mostrato nella figura.  
 10. Stringere la **Vite di fissaggio** sulla Soundbar per fissare la Soundbar alla **Supporto TV**.

## INSTALLAZIONE DELLA SOUNDBAR SULLA BASE TV

La Soundbar può essere installata sulla base TV se questo modello prevede una TV compatibile con la Soundbar.

Controllare gli accessori forniti indicati di seguito.

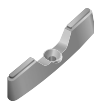

**Supporto con piedini : 3x**

**Rondella di fissaggio 2 : 3x**

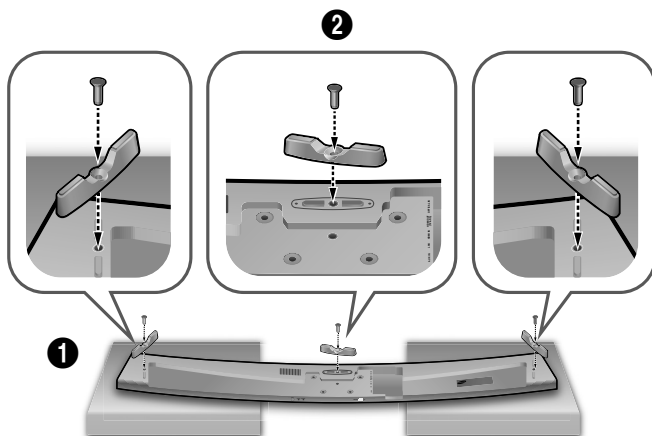

1. Disporre la Soundbar come mostrato nella figura, verificando che i pulsanti non siano a contatto con la superficie su cui appoggia.
2. Fissare il **Supporto con piedini** (3x) e la **Rondella di fissaggio 2** (3x) sulla Soundbar come mostrato nella figura.

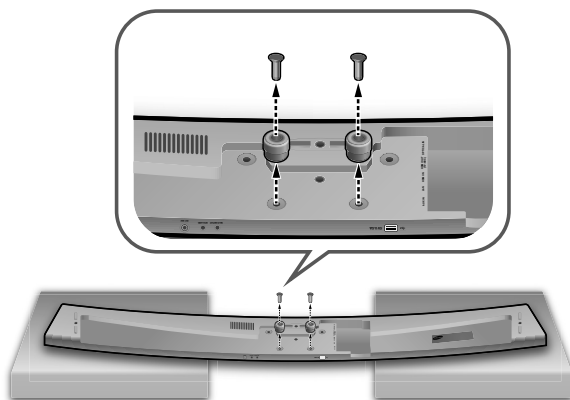

3. Rimuovere la **Base del supporto** (2x) dalla Soundbar come mostrato nella figura.



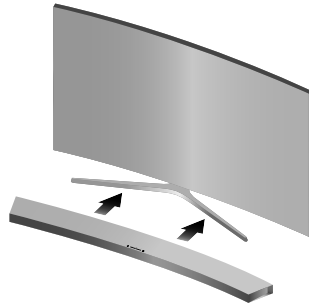

4. Allineare il centro della Soundbar al centro della base della TV, quindi spingere delicatamente nel supporto fino in fondo, come mostrato nella figura. Fare attenzione a non squilibrare la TV.

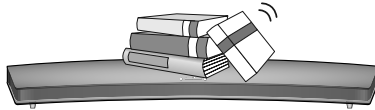

- Non collocare un oggetto pesante sull'unità principale e non calpestarla.

## INSTALLAZIONE DELLA SOUNDBAR SU UNA BASE INDIPENDENTE



1. Allineare la Soundbar al centro dell'area piatta davanti alla TV.

# MONTAGGIO DEL FILO DI FISSAGGIO

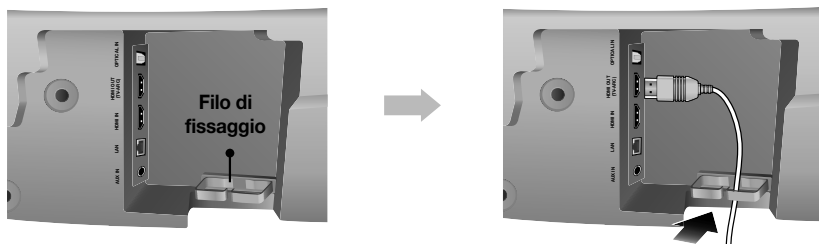

Collegare il filo di fissaggio all'unità come indicato, quindi far passare i cavi attraverso di esso in modo che rimangano ordinati.

# MONTAGGIO DEI PIEDINI DEL COPERCHIO SUL SUBWOOFER

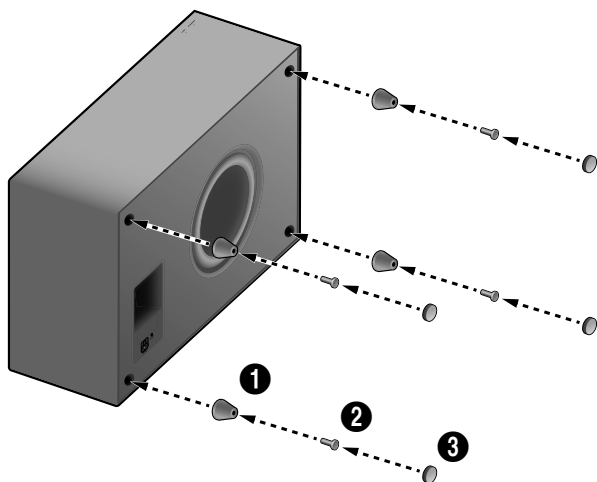

1. Collocare ogni **Piedino del coperchio** nei 4 fori corrispondenti come mostrato nella figura.
2. Inserire la **Vite Taptite** (4x) nel foro corrispondente del **Piedino del coperchio**.
3. Per completare l'operazione,appare i fori con il **Gommino piedini** (4x).



- Non collegare il cavo di alimentazione di questo prodotto o del televisore alla presa di corrente finché non sono stati collegati tutti i componenti.
- Prima di spostare o installare il prodotto, spegnere l'apparecchio e staccare il cavo di alimentazione.

## COLLEGAMENTO DEL SUBWOOFER

### COLLEGAMENTO AUTOMATICO AL SUBWOOFER

L'unità principale e il subwoofer si collegano automaticamente (in modo wireless) quando vengono accesi.

- Quando il collegamento è completato, il LED blu nel subwoofer smette di lampeggiare.

### COLLEGAMENTO MANUALE AL SUBWOOFER

L'ID di collegamento del subwoofer è preimpostato dal produttore; l'unità principale e il subwoofer si collegano automaticamente (in modo wireless) quando vengono accesi. Se la spia di Link non si accende quando l'unità principale e il subwoofer vengono attivati, impostare l'ID seguendo la procedura in basso.

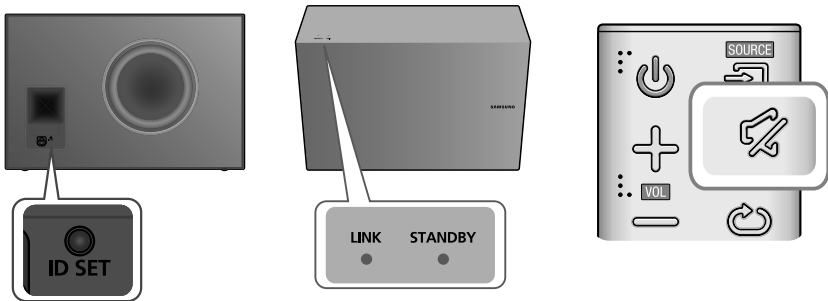

1. Inserire i cavi di alimentazione dell'unità principale e del subwoofer in una presa di corrente.
2. Premere il tasto **ID SET** sul retro del subwoofer con un piccolo oggetto appuntito per 5 secondi.
  - La spia STANDBY si spegne e la spia LINK (LED blu) lampeggia.
3. Quando l'unità principale è spenta (in modo STANDBY), tenere premuto  (Mute) sul telecomando per 5 secondi.
4. Sul display della Soundbar viene visualizzato il messaggio **ID SET**.
5. Per eseguire il collegamento, accendere l'unità principale mentre il LED blu del subwoofer lampeggia.
  - A questo punto l'unità principale e il subwoofer dovrebbero essere collegati.
  - La spia di collegamento (LED blu) sul subwoofer deve essere accesa.
  - Se la spia Link blu non è fissa, il processo di collegamento non è riuscito. Spegnerne l'unità principale e ripetere la procedura dal passo 2.
  - È possibile ottenere un suono migliore dal subwoofer wireless selezionando l'effetto sonoro. (Vedere pagina 10)



- Prima di spostare o installare il prodotto, spegnere l'apparecchio e staccare il cavo di alimentazione.
- Se l'unità principale viene spenta, il subwoofer wireless passa al modo standby e il LED STANDBY sul lato superiore si accende 30 secondi dopo che la spia LINK (LED blu) ha iniziato a lampeggiare.
- Se vicino alla Soundbar si utilizza un dispositivo che utilizza la stessa frequenza (2,4GHz) della Soundbar, l'interferenza può provocare un'interruzione del suono.
- La distanza di trasmissione delle onde radio è di circa 10 m, ma può variare a seconda dell'ambiente di utilizzo.  
In presenza di una parete in cemento armato oppure metallica fra l'unità principale e il modulo ricevitore wireless, il sistema potrebbe non funzionare in quanto l'onda radio non è in grado di penetrare il metallo.
- Se l'unità principale non dispone di una connessione wireless, seguire i passi da 1 a 5 della pagina precedente per resettare la connessione tra l'unità principale e il subwoofer wireless.



- L'antenna ricevente wireless è integrata nel subwoofer wireless. Tenere l'unità lontana da acqua o umidità.
  - Per garantire prestazioni di ascolto ottimali, assicurarsi che l'area attorno al subwoofer wireless sia libera da ostruzioni.
-

# COLLEGAMENTO AD UNA TV

## TV SOUNDCONNECT

È possibile ascoltare l'audio della TV attraverso il Soundbar collegandolo a una TV Samsung che supporta la funzione TV SoundConnect.



1. Accendere la TV e il Soundbar.
  - Attivare il menu della TV.
  - Passare alle impostazioni del diffusore nella scheda "Audio".
  - Impostare il menu "Aggiungi nuovo dispositivo" su "On".
2. Premere il tasto  (Sorgente) sul pannello superiore dell'unità principale o il tasto **SOURCE** del telecomando per selezionare il modo **TV**.
3. Sulla TV viene visualizzato un messaggio in cui si chiede se attivare la funzione TV SoundConnect.
4. Selezionare **<Si>** per collegare la TV e la Soundbar utilizzando il telecomando della TV.



- Se sul Soundbar si passa dal modo TV a un altro modo, TV SoundConnect viene terminato automaticamente.
- Per collegare il Soundbar a un'altra TV, la connessione esistente deve essere terminata.
- Terminare la connessione alla TV esistente, quindi premere il tasto **▶||** del telecomando per 5 secondi per collegarsi a un'altra TV.



- La funzione TV SoundConnect (SoundShare) è supportata da alcune TV Samsung commercializzate a partire dal 2012. Controllare se la TV supporta la funzione TV SoundConnect (SoundShare) prima di cominciare. (Per ulteriori informazioni, vedere il manuale utente della TV).
- Se la TV Samsung è stata commercializzata prima del 2014, controllare il menu delle impostazioni SoundShare.
- Se la distanza tra la TV e il Soundbar supera i 10 m, è possibile che la connessione non sia stabile o che l'audio proceda a scatti. In questo caso, riposizionare la TV o il Soundbar in modo che si trovino entro il raggio d'azione, quindi ristabilire la connessione TV SoundConnect.
- Raggio d'azione di TV SoundConnect
  - Raggio di connessione raccomandato: entro 2 m
  - Raggio d'azione raccomandato: entro 10 m
- I tasti di riproduzione / pausa, avanti e indietro sulla Soundbar o sul telecomando della Soundbar non comandano la TV.

## COLLEGAMENTI ALLA TV MEDIANTE CAVO (DIGITALE) HDMI

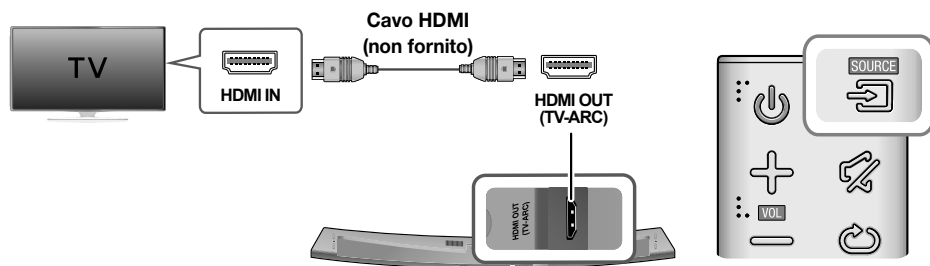



1. Collegare un cavo HDMI (non fornito) tra il connettore **HDMI OUT (TV-ARC)** sulla parte posteriore del prodotto e il connettore HDMI IN della TV.
2. Premere il tasto  (Sorgente) sul pannello superiore dell'unità principale o il tasto **SOURCE** del telecomando per selezionare il modo **D.IN.**

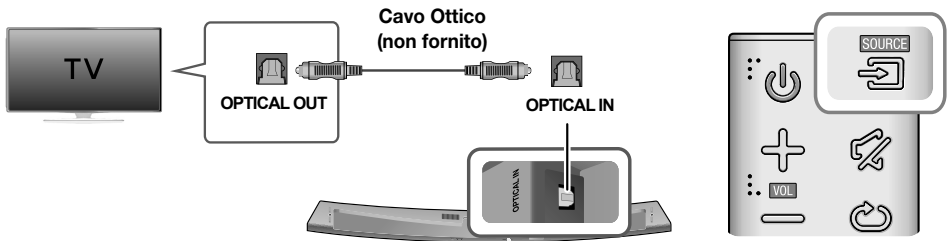

- HDMI è un'interfaccia che consente la trasmissione di dati audio e video digitali usando un solo connettore.
- Se la TV è dotata di porta ARC, collegare il cavo HDMI alla porta HDMI IN (ARC).
- Si raccomanda di utilizzare un cavo HDMI senza anima in ferrite se possibile. Se si utilizza un cavo HDMI con anima in ferrite, il diametro deve essere inferiore a 14 mm.
- Anynet+ deve essere attivato.
- Questa funzione non è disponibile se il cavo HDMI non supporta ARC.

## COLLEGAMENTI ALLA TV MEDIANTE CAVO (DIGITALE) OTTICO



1. Collegare **OPTICAL IN** (audio) della Soundbar al jack di **OPTICAL OUT** della TV.
2. Premere il tasto  (Sorgente) sul pannello superiore dell'unità principale o il tasto **SOURCE** del telecomando per selezionare il modo **D.IN.**

### ► Auto Power Link

Se l'unità principale è stata collegata a una TV con un cavo ottico digitale, attivare la funzione di accensione automatica affinché la Soundbar si accenda automaticamente quando si accende la TV.

AUTO POWER LINK	Visualizzazione
ON	<b>OFF - ANYNET+ / ON - POWER LINK</b>
OFF	<b>ON - ANYNET+ / OFF - POWER LINK</b>

1. Collegare la Soundbar e la TV ad un cavo ottico (non fornito).
2. Premere il tasto  (Sorgente) sul pannello superiore dell'unità principale o il tasto **SOURCE** del telecomando per selezionare il modo **D.IN.**
3. Premere il tasto **Anynet+** del telecomando per attivare e disattivare la funzione Auto Power Link.



- A seconda del dispositivo collegato, la funzione Auto Power Link potrebbe non essere attiva.

# COLLEGAMENTI AD UN DISPOSITIVO ESTERNO

## CAVO HDMI

HDMI è un'interfaccia standard digitale per eseguire il collegamento a dispositivi quali televisori, proiettori, lettori DVD, lettori Blu-ray, set-top box e altro.

Poiché l'HDMI trasmette un segnale digitale di massima qualità, si ottiene una qualità audio e video di livello superiore, pari a quella creata in origine nella sorgente digitale.

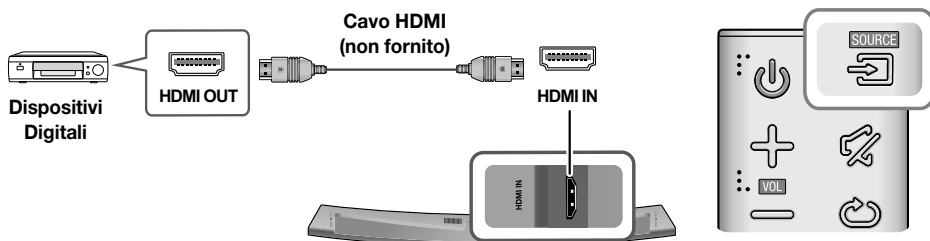

1. Collegare un cavo HDMI (non fornito) tra il connettore **HDMI IN** sulla parte posteriore del prodotto e il connettore HDMI OUT dei dispositivi digitali.
2. Premere il tasto  (Sorgente) sul pannello superiore dell'unità principale o il tasto **SOURCE** del telecomando per selezionare il modo **HDMI**.

## CAVO OTTICO O AUX

L'unità è dotata di un jack di ingresso digitale ottico e di un jack di ingresso analogico audio, offrendo due possibilità di collegamento a un dispositivo esterno.

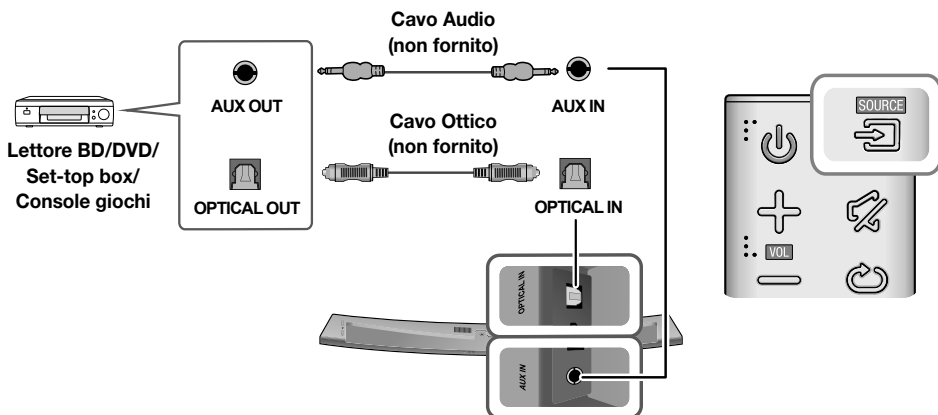



## ► Cavo AUX

1. Collegare **AUX IN** (Audio) sull'unità principale al jack di AUDIO OUT del dispositivo sorgente.
2. Premere il tasto  (Sorgente) sul pannello superiore dell'unità principale o il tasto **SOURCE** del telecomando per selezionare il modo **AUX**.

## ► Cavo Ottico

1. Collegare **OPTICAL IN** (Audio) dell'unità principale al jack di OPTICAL OUT del dispositivo sorgente.
2. Premere il tasto  (Sorgente) sul pannello superiore dell'unità principale o il tasto **SOURCE** del telecomando per selezionare il modo **D.IN.**

## USB

È possibile riprodurre i file musicali memorizzati su dispositivi di memorizzazione USB attraverso la Soundbar.

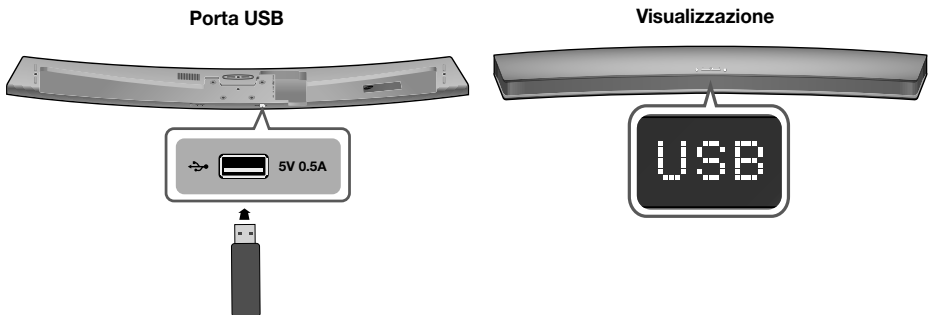

1. Collegare il dispositivo USB alla porta USB del prodotto.
2. Premere il tasto  (Sorgente) sul pannello superiore dell'unità principale o il tasto **SOURCE** del telecomando per selezionare il modo **USB**.
3. Sul display viene visualizzato **USB**.
  - Il collegamento del Soundbar al dispositivo USB è completato.
  - Si spegne automaticamente (Spegnimento automatico disattivato) se per più di 15 minuti non viene collegato nessun dispositivo USB.

## ► Prima di collegare un dispositivo USB

Tenere presente quanto segue:

- Se il nome di un file presente su un dispositivo USB supera i 10 caratteri, non viene visualizzato sul display della soundbar.
- Questo prodotto può non essere compatibile con alcuni tipi di supporto di memorizzazione USB.
- Sono supportati file system FAT16 e FAT32.
  - Il file system NTFS non è supportato.
- Collegare un dispositivo USB direttamente alla porta USB del prodotto. In caso contrario può verificarsi un problema di compatibilità USB.
- Non collegare più dispositivi di memorizzazione al prodotto attraverso un lettore multischede. Potrebbe non funzionare correttamente.

## COLLEGAMENTI

- I protocolli PTP per videocamere digitali non sono supportati.
- Non rimuovere il dispositivo USB mentre sta trasferendo dei file.
- I file musicali protetti da DRM (MP3, WMA) provenienti da un sito Web commerciale non possono essere riprodotti.
- Gli HDD esterni non sono supportati.
- I telefoni cellulari non sono supportati.
- Elenco della compatibilità:

Estensione	Codec	Frequenza di campionamento	Velocità di trasmissione
*.mp3	MPEG 1 Layer1	32/44,1/48	32 ~ 448 kbps
	MPEG 1 Layer2	32/44,1/48	32 ~ 384 kbps
	MPEG 1 Layer3	32/44,1/48	32 ~ 320 kbps
	MPEG 2 Layer3	16/22,05/24/32/44,1/48	8 ~ 160 kbps
	MPEG 2,5 Layer3	8/11,025/12/16/22,05/24/32/44,1/48	8 ~ 160 kbps
*.wma	Wave_Format_MSAudio1	-	-
	Wave_Format_MSAudio2	-	-
	WMA Professional	Senza supporto	-
*.wav	-	8 KHz ~ 192 KHz	~ 8,8 Mbps
*.ogg	-	8 KHz ~ 48 KHz	-
*.flac	-	8 KHz ~ 192 KHz	~ 5,6 Mbps
*.m4a	Alac (Apple lossless Audio codec)	8 KHz ~ 192 KHz	~ 1 Mbps
*.aif	Formato file di scambio audio	8 KHz ~ 192 KHz	~ 4,4 Mbps



- Se il dispositivo USB contiene troppi file e cartelle, la lettura potrebbe richiedere un po' di tempo.

# MODO DI INGRESSO

Premere il tasto  (Sorgente) sul pannello superiore dell'unità principale o il tasto **SOURCE** del telecomando per selezionare il modo desiderato.

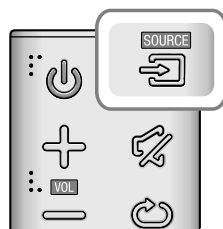

Modo di ingresso	Visualizzazione
Ingresso ottico digitale Ingresso ARC (HDMI OUT)	<b>D.IN</b>
Ingresso AUX	<b>AUX</b>
Ingresso HDMI	<b>HDMI</b>
Modo BLUETOOTH	<b>BT</b>
TV SoundConnect	<b>TV</b>
Modo USB	<b>USB</b>

L'unità si spegne automaticamente nei seguenti casi:

- Modo D.IN / HDMI / BT / TV / USB / ARC
  - In assenza di segnale audio per 15 minuti.
- Modo AUX

Per attivare / disattivare la funzione di spegnimento automatico, tenere premuto il tasto **▶II** per 5 secondi.

Sul display viene visualizzato **ON - AUTO POWER DOWN / OFF - AUTO POWER DOWN**.

- Se il cavo Aux non è collegato per 15 minuti.
- Se non vengono azionati dei TASTI per 8 ore con cavo AUX collegato.

# BLUETOOTH

È possibile collegare un dispositivo Bluetooth al Soundbar per ascoltare musica con audio stereo di alta qualità, tutto senza fili!

## PER COLLEGARE L'SOUNDBAR A UN DISPOSITIVO BLUETOOTH

Verificare che il dispositivo Bluetooth supporti la funzione di auricolare stereo compatibile con Bluetooth.

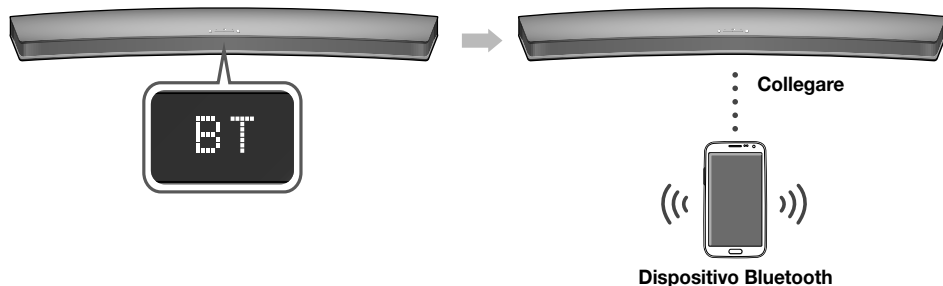

1. Premere il tasto  (Sorgente) sul pannello superiore dell'unità principale o il tasto **SOURCE** del telecomando per selezionare il modo **BT**.
  - Sul display anteriore della Soundbar viene visualizzato **BT READY**.
2. Selezionare il menu Bluetooth sul dispositivo Bluetooth da collegare. (Vedere il manuale utente del dispositivo Bluetooth)
3. Selezionare "**[Samsung] HW-Jxxxx**" dall'elenco.
  - Quando il Soundbar è collegato al dispositivo, sul display frontale viene visualizzato **[Nome del dispositivo Bluetooth] → BT**.
  - Il nome del dispositivo può essere visualizzato soltanto in inglese. Se il nome non è in inglese viene visualizzato un underscore " \_ ".
  - Se il dispositivo Bluetooth non riesce a stabilire il collegamento con l'Soundbar, eliminare il precedente "**[Samsung] HW-Jxxxx**" trovato dal dispositivo Bluetooth e cercare nuovamente l'Soundbar.
4. Riprodurre la musica sul dispositivo collegato.
  - È possibile ascoltare la musica riprodotta sul dispositivo Bluetooth collegato attraverso il sistema Soundbar.
  - Nel modo **BT**, le funzioni Riproduzione / Pausa / Avanti / Indietro non sono disponibili. Queste funzioni sono tuttavia disponibili nei dispositivi Bluetooth che supportano AVRCP.



- Se, al collegamento di un dispositivo Bluetooth, viene richiesto il codice PIN, inserire <0000>.
- È possibile collegare un solo dispositivo Bluetooth per volta.
- La connessione Bluetooth viene terminata quando il Soundbar viene disattivato.
- È possibile che il Soundbar non sia in grado di eseguire la ricerca Bluetooth o di effettuare la connessione correttamente nei seguenti casi:
  - In presenza di un forte campo elettrico attorno all'Soundbar.
  - Se vi sono più dispositivi Bluetooth collegati contemporaneamente all'Soundbar.
  - Se il dispositivo Bluetooth è spento, non è presente o è difettoso.
  - Tenere presente che tutti i dispositivi come forni a microonde, adattatori LAN wireless, luci a fluorescenza e fornelli a gas utilizzano la stessa gamma di frequenza del dispositivo Bluetooth, con possibili interferenze elettriche.

- Il Soundbar supporta i dati SBC (44,1kHz, 48kHz).
- Effettuare il collegamento esclusivamente a un dispositivo Bluetooth che supporti la funzione A2DP (AV).
- Non è possibile collegare il Soundbar a un dispositivo Bluetooth che supporta soltanto la funzione HF (Vivavoce).
- Una volta stabilito il collegamento tra la Soundbar e un dispositivo Bluetooth, selezionando "[Samsung] HW-Jxxx" dall'elenco dei dispositivi trovati, la Soundbar passa automaticamente al modo **BT**.
- Disponibile solo se il Soundbar è elencato tra i dispositivi collegati al dispositivo Bluetooth. (Il dispositivo Bluetooth e il Soundbar devono essere stati collegati in precedenza almeno una volta).
- Il Soundbar appare nell'elenco dei dispositivi cercati del dispositivo Bluetooth solo se il Soundbar visualizza **BT READY**.
- In modo TV SoundConnect, il Soundbar non può essere collegato a un altro dispositivo Bluetooth.

## PER SCOLLEGARE IL DISPOSITIVO BLUETOOTH DAL L'SOUNDBAR

È possibile scollegare il dispositivo Bluetooth dall'Soundbar. Per le istruzioni, vedere il manuale utente del dispositivo Bluetooth.

- L'Soundbar viene scollegato.
- Quando l'Soundbar è scollegato dal dispositivo Bluetooth, l'Soundbar visualizza **BT DISCONNECTED** sul display frontale.

## PER SCOLLEGARE L'SOUNDBAR DAL DISPOSITIVO BLUETOOTH

Premere il tasto **SOURCE** del telecomando o il tasto  (Sorgente) sul pannello superiore del prodotto per passare da **BT** a un altro modo o per spegnere il Soundbar.

- Il dispositivo Bluetooth collegato deve attendere un certo tempo per ottenere una risposta dall'Soundbar prima di terminare la connessione. (Il tempo necessario a scollegarsi può differire a seconda del dispositivo Bluetooth)



- In modo di connessione Bluetooth, la connessione cade se la distanza tra l'Soundbar e il dispositivo Bluetooth supera 10 m.
- L'Soundbar si spegne automaticamente dopo 15 minuti in modo Ready.

### ► Ulteriori informazioni sul Bluetooth

Bluetooth è una tecnologia che permette di collegare facilmente tra di loro dispositivi compatibili con Bluetooth attraverso una connessione wireless a breve raggio.

- Il dispositivo Bluetooth può provocare rumorosità o malfunzionamenti, a seconda delle condizioni di utilizzo, se:
  - Una parte del corpo è a contatto con il sistema di ricezione / di trasmissione del dispositivo Bluetooth o dell'Soundbar.
  - È soggetto a variazioni elettriche dovute a interferenze derivanti da riflessioni dei segnali su pareti, spigoli o tramezzature d'ufficio.
  - È esposto a interferenze elettriche derivanti da dispositivi della stessa banda di frequenza, incluse apparecchiature mediche, forni a microonde e LAN wireless.
- Collegare l'Soundbar al dispositivo Bluetooth mantenendo una distanza ravvicinata.
- Maggiore è la distanza tra l'Soundbar e il dispositivo Bluetooth, peggiore è la qualità. Se la distanza supera il raggio d'azione del Bluetooth, la connessione si interrompe.
- In aree a bassa sensibilità di ricezione, la connessione Bluetooth potrebbe non funzionare correttamente.
- Il collegamento Bluetooth funziona solo nelle vicinanze del dispositivo. La connessione viene automaticamente interrotta se la distanza è superiore a questo limite. La qualità del suono si riduce in presenza di ostacoli quali pareti o porte, anche entro il limite indicato.

# UTILIZZO DELLA FUNZIONE NETWORK STANDBY ON

La funzione Network Standby On diventa disponibile se tra il dispositivo smart e la Soundbar è stata stabilita correttamente la connessione wireless. Questa funzione attiva automaticamente la Soundbar quando un dispositivo smart tenta di collegarsi alla Soundbar via Bluetooth o via Wi-Fi. Se la Soundbar era stata accesa attraverso una connessione Bluetooth, il suo modo di ingresso viene impostato automaticamente su **BT**. L'accensione della Soundbar via Wi-Fi è disponibile solo utilizzando l'app. Per ulteriori informazioni, vedere il manuale Web.

1. Collegare il dispositivo smart alla Soundbar.
2. Attivare la funzione Network Standby On premendo il tasto ►► sulla Soundbar remota per più di 5 secondi. È possibile disattivare la funzione premendo di nuovo il tasto ►► per più di 5 secondi.



- Disponibile solo se la Soundbar è elencata fra i dispositivi collegati del dispositivo smart. (Il dispositivo smart e la Soundbar devono essere stati collegati in precedenza almeno una volta).
- La Soundbar appare nell'elenco dei dispositivi cercati del dispositivo smart solo se la Soundbar visualizza [BT READY] o [WiFi READY].
- In modo TV SoundConnect, la Soundbar non può essere collegata a un altro dispositivo smart.
- Se la funzione Network Standby On non funziona
  - La funzione Network Standby On è disattivata.
- La connessione Wi-Fi alla Soundbar verrà terminata se il suo cavo di alimentazione è stato scollegato o se l'alimentazione è stata interrotta. Accendere la Soundbar e ripetere la connessione.

# UTILIZZO DELLA MULTIROOM LINK

Se la Soundbar è collegata a un dispositivo smart con l'app Multiroom, è possibile collegare più dispositivi Multiroom Samsung in wireless.

## PRIMA DI COMINCIARE

### ► Cenni preliminari

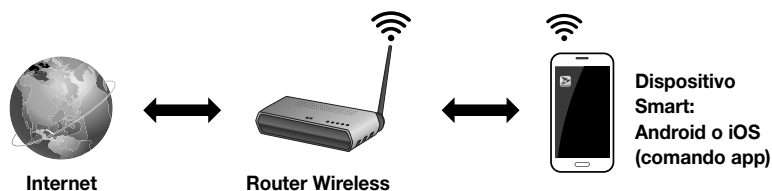

1. Requisiti: Router wireless, Dispositivo smart
2. Il router wireless deve essere collegato a Internet.
3. Il dispositivo smart deve essere collegato al router tramite una connessione Wi-Fi.

## INSTALLAZIONE DELL'APP SAMSUNG MULTIROOM

Per utilizzare la Soundbar, scaricare e installare l'app Samsung Multiroom accedendo all'app da Google Play o dall'App Store. Con l'app Samsung Multiroom installata, è possibile riprodurre la musica memorizzata sul dispositivo smart dai dispositivi collegati e da altri fornitori di contenuti, oltre che dalle stazioni radio Internet.

### ► Android o iOS

Scaricare l'app Samsung Multiroom da Google Play o dall'App Store del dispositivo smart.

\* Ricerca di mercato : Samsung Multiroom



o



### ► Accesso all'app Samsung Multiroom

Per accedere all'app Samsung Multiroom, premere l'icona dell'app Multiroom sul dispositivo smart.

## COLLEGAMENTO DELLA SOUNDBAR ALLA RETE

Sul dispositivo smart, selezionare l'app Samsung Multiroom.

Seguire le indicazioni sulla schermata del dispositivo smart.



- Per ulteriori informazioni, vedere il manuale Web.
  - Manuale Web : [www.Samsung.com](http://www.Samsung.com) → Supporto → Ricerca nome prodotto → Download file PDF HW-J7500 o HW-J7501.
- Dopo aver effettuato il collegamento ad una rete cablata, provare a utilizzare il cavo CAT 7 per collegarsi.

# AGGIORNAMENTO DEL SOFTWARE

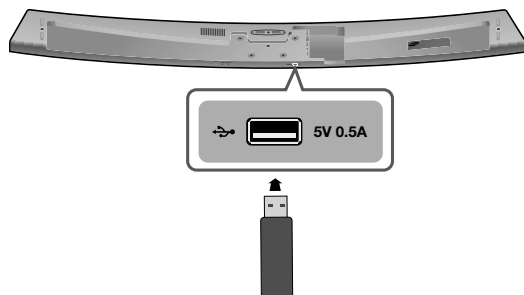

## AGGIORNAMENTO CON USB

È possibile che Samsung offra gli aggiornamenti per la versione del firmware del sistema Soundbar.

Se viene offerto un aggiornamento, è possibile aggiornare il firmware collegando un dispositivo USB contenente l'aggiornamento del firmware alla porta USB della Soundbar.

Se sono presenti diversi file di aggiornamento, questi devono essere caricati singolarmente sul dispositivo USB e utilizzati uno alla volta per aggiornare il firmware.

Per ulteriori informazioni sullo scaricamento dei file di aggiornamento, visitare il sito [Samsung.com](http://Samsung.com) o contattare il call center Samsung.

1. Mentre la Soundbar è disattivata, collegare il dispositivo di memorizzazione USB che contiene il firmware di aggiornamento alla porta USB della Soundbar.
2. Scollegare il cavo di alimentazione, ricollegarlo e accendere la Soundbar.
3. Accendere la Soundbar sul display viene visualizzato **UPDATE** e l'aggiornamento inizia entro i 3 minuti.
  - Al termine dell'aggiornamento, la Soundbar si spegne e si accende automaticamente.

### ► Se UPDATE non è stato visualizzato

1. Spegnerla Soundbar e collegare il dispositivo di memorizzazione USB che contiene i file di aggiornamento alla porta USB della Soundbar.
2. Scollegare il cavo di alimentazione, ricollegarlo e accendere la Soundbar.



- Inserire un dispositivo USB contenente l'aggiornamento del firmware nella porta USB dell'unità principale.
- L'aggiornamento del firmware potrebbe non funzionare correttamente se i file audio supportati dalla Soundbar sono memorizzati nel dispositivo di memorizzazione USB.
- Non scollegare l'alimentazione o rimuovere il dispositivo USB durante l'applicazione degli aggiornamenti. L'unità principale si spegne automaticamente al termine dell'aggiornamento del firmware.



- Dopo l'aggiornamento, vengono ripristinate tutte le impostazioni predefinite. Si consiglia di prendere nota delle impostazioni effettuate in modo da poterle reimpostare facilmente dopo l'aggiornamento. Tenere presente che l'aggiornamento del firmware ripristina anche la connessione del subwoofer. Se la connessione al subwoofer non viene ristabilita automaticamente dopo l'aggiornamento, vedere a pagina 17. Se non si riesce ad effettuare l'aggiornamento del firmware, si raccomanda di formattare il dispositivo USB in FAT16 e riprovare.
- Non formattare l'unità USB nel formato NTFS. Il Soundbar non supporta il file system NTFS.
- A seconda del costruttore, alcuni dispositivi memorizzazione USB potrebbero non essere supportati.

---

## AGGIORNAMENTO AUTOMATICO



Anche quando la Soundbar è spenta, la Soundbar controlla automaticamente l'ultima versione del software e continua l'aggiornamento se era collegata a Internet.



- La Soundbar è configurata per eseguire l'aggiornamento automatico per impostazione predefinita.
  - Per utilizzare la funzione di aggiornamento automatico, la Soundbar deve essere collegata a Internet.
  - La connessione Wi-Fi alla Soundbar verrà terminata se il suo cavo di alimentazione è stato scollegato o se l'alimentazione è stata interrotta. Accendere la Soundbar e ripetere la connessione.
-

# RISOLUZIONE DEI PROBLEMI

Prima di rivolgersi all'assistenza, eseguire i controlli indicati di seguito.

<b>L'unità non si accende.</b>	
• Il cavo di alimentazione è collegato alla presa?	→ Collegare la spina alla presa.
<b>Una funzione non si attiva quando viene premuto il tasto.</b>	
• Nell'aria è presente elettricità statica?	→ Scollegare e ricollegare la spina.
<b>L'audio non viene riprodotto.</b>	
• La funzione di disattivazione dell'audio è attivata?	→ Premere il tasto  (Mute) per annullare l'operazione.
• Il volume è regolato sul minimo?	→ Regolare il volume.
<b>Il telecomando non funziona.</b>	
• Le batterie sono scariche?	→ Sostituire le batterie.
• La distanza tra il telecomando e l'unità principale è troppo elevata?	→ Avvicinarsi all'unità.
<b>La connessione alla TV tramite TV SoundConnect non è riuscita.</b>	
• La TV supporta TV SoundConnect?	→ La funzione TV SoundConnect è supportata da alcune TV Samsung commercializzate dopo il 2012. Verificare che la TV supporti la funzione TV SoundConnect.
• Il firmware della TV è aggiornato?	→ Aggiornare la TV all'ultimo firmware.
• Si è verificato un errore durante la connessione?	→ Contattare il call center Samsung.
• Ripristinare il Modo TV ed effettuare di nuovo il collegamento.	→ Premere il tasto  per 5 secondi per resettare la connessione TV SoundConnect.
<b>Il LED rosso sul subwoofer lampeggia e il subwoofer non emette alcun suono.</b>	
• Il subwoofer potrebbe non essere collegato al corpo principale del prodotto.	→ Tentare di collegare di nuovo il subwoofer. (Vedere a pagina 17)
<b>Il subwoofer emette un ronzio e vibra in modo evidente.</b>	
• Tentare di regolare la vibrazione del subwoofer.	→ Premere il tasto <b>WOOFER</b> del telecomando per regolare il suo valore (tra -12 , -6 e +6)

## SPECIFICHE

<b>Nome del modello</b>		HW-J7500 / HW-J7501	
<b>GENERALE</b>	<b>USB</b>		5 V / 0,5 A
	<b>Peso</b>	<b>Unità principale</b>	4 kg
		<b>Subwoofer (PS-WJ7500 / PS-WJ7501)</b>	7,8 kg
	<b>Dimensioni (L x A x P)</b>	<b>Unità principale</b>	1230 x 47,5 x 170 mm
		<b>Subwoofer (PS-WJ7500 / PS-WJ7501)</b>	500 x 332 x 161 mm
	<b>Temperatura di esercizio</b>		+5 °C e +35 °C
<b>Umidità di esercizio</b>		10 % e 75 %	
<b>AMPLIFICATORE</b>	<b>Potenza di uscita nominale</b>	<b>Unità principale</b>	20W/CH x 8, 8 OHM, THD=10%, 1KHz
		<b>Subwoofer (PS-WJ7500 / PS-WJ7501)</b>	160W, 3 OHM, THD = 10%, 100Hz
	<b>Rapporto S/N (ingresso analogico)</b>		65 dB
	<b>Separation (1kHz)</b>		65 dB

\* I valori rapporto S/N, distorsione, separazione e sensibilità utile si basano sulla misurazione secondo gli standard AES (Audio Engineering Society).

\* Specifica nominale

- Samsung Electronics Co., Ltd si riserva il diritto di modificare le specifiche senza preavviso.
- Peso e dimensioni sono approssimativi.
- Per l'alimentazione e il consumo di energia, vedere l'etichetta applicata al prodotto.

※ **Attenzione** : Il prodotto si riavvia automaticamente quando attiva/disattiva Wi-Fi/Ethernet.

<b>Consumo di energia totale in standby (W) (Tutte le porte di rete sono in condizione "ON")</b>		7,4W
<b>Wi-Fi/Ethernet</b>	<b>Metodo di disattivazione della porta</b>	Premere il tasto <b>Wi-Fi SETUP</b> sul prodotto per 30 secondi per attivare/disattivare Wi-Fi/Ethernet.
<b>Bluetooth</b>	<b>Metodo di disattivazione della porta</b>	Premere il tasto <b>SPK ADD</b> sul prodotto per 30 secondi per attivare/disattivare Bluetooth.

※ **Avviso di licenza Open Source**

- Per inviare richieste e domande sulle open source, contattare Samsung tramite e-mail (oss.request@samsung.com).

※  **Spotify Licenza**

- Il software Spotify è soggetto a licenze di terze parti disponibili su : [www.spotify.com/connect/third-party-licenses](http://www.spotify.com/connect/third-party-licenses).
- Per ulteriori informazioni su Spotify Connect, visitare il sito [www.spotify.com/connect](http://www.spotify.com/connect)



Samsung Electronics dichiara che questa apparecchiatura è conforme ai requisiti essenziali e ad altre disposizioni rilevanti della direttiva 1999/5/CE.

La dichiarazione di conformità originale è reperibile sul sito <http://www.samsung.com>, selezionando Supporto > Seleziona il tuo prodotto e inserendo il nome del modello.

Questo dispositivo può essere utilizzato in tutti i Paesi dell'UE.

Questo dispositivo può essere soltanto utilizzato in luoghi chiusi.



## Contatta SAMSUNG WORLD WIDE

Se avete commenti o domande sui prodotti Samsung, contattate il Servizio Clienti Samsung.

Area	Contact Centre ☎	Web Site
<b>■ Europe</b>		
U.K	0330 SAMSUNG (7267864) 0818 717100	www.samsung.com/uk/support
EIRE		www.samsung.com/ie/support
GERMANY	0180 6 SAMSUNG bzw. 0180 6 7267864* (*0,20 €/Anruf aus dem dt. Festnetz, aus dem Mobilfunk max. 0,60 €/Anruf)	www.samsung.com/de/support
FRANCE	01 48 63 00 00	www.samsung.com/fr/support
ITALIA	800-SAMSUNG (800.7267864)	www.samsung.com/it/support
SPAIN	0034902172678	www.samsung.com/es/support
PORTUGAL	808 20 7267	www.samsung.com/pt/support
LUXEMBURG	261 03 710	www.samsung.com/support
NETHERLANDS	0900-SAMSUNG (0900-7267864) (€ 0,10/Min)	www.samsung.com/nl/support
BELGIUM	02-201-24-18	www.samsung.com/be/support (Dutch) www.samsung.com/be_fr/support (French)
NORWAY	815 56480	www.samsung.com/no/support
DENMARK	70 70 19 70	www.samsung.com/dk/support
FINLAND	030-6227 515	www.samsung.com/fi/support
SWEDEN	0771 726 7864 (0771-SAMSUNG)	www.samsung.com/se/support
POLAND	801-172-678* lub +48 22 607-93-33 * * (koszt połączenia według taryfy operatora)	www.samsung.com/pl/support
HUNGARY	0680SAMSUNG (0680-726-786) 0680PREMIUM (0680-773-648)	www.samsung.com/hu/support
SLOVAKIA	0800 - SAMSUNG (0800-726 786)	www.samsung.com/sk/support
AUSTRIA	0800-SAMSUNG (0800-7267864) [Only for Premium HA] 0800-366661 [Only for Dealers] 0810-112233	www.samsung.com/at/support



**[Corretto smaltimento delle batterie del prodotto]**

### (Applicabile nei Paesi con sistemi di raccolta differenziata)

Il simbolo riportato sulla batteria o sulla sua documentazione o confezione indica che le batterie di questo prodotto non devono essere smaltite con altri rifiuti al termine del ciclo di vita. Dove raffigurati, i simboli chimici Hg, Cd o Pb indicano che la batteria contiene mercurio, cadmio o piombo in quantità superiori ai livelli di riferimento della direttiva UE 2006/66.

Se le batterie non vengono smaltite correttamente, queste sostanze possono causare danni alla salute umana o all'ambiente.

Per proteggere le risorse naturali e favorire il riutilizzo dei materiali, separare le batterie dagli altri tipi di rifiuti e utilizzare il sistema di conferimento gratuito previsto nella propria area di residenza.

Area	Contact Centre ☎	Web Site
SWITZERLAND	0800 726 78 64 (0800-SAMSUNG)	www.samsung.com/ch/support (German) www.samsung.com/ch_fr/support (French)
CZECH	800 - SAMSUNG (800-726786) Samsung Electronics Czech and Slovak, s.r.o. V Parku 2343/24, 148 00 - Praha 4	www.samsung.com/cz/support
CROATIA	072 726 786	www.samsung.com/hr/support
BOSNIA	055 233 999	www.samsung.com/support
MONTENEGRO	020 405 888	www.samsung.com/support
SLOVENIA	080 697 267 (brezplačna številka) 090 726 786 (0,39 EUR/min) klicni center vam je na voljo od ponedeljka do petka od 9. do 18. ure.	www.samsung.com/si
SERBIA	011 321 6899	www.samsung.com/rs/support
BULGARIA	800 111 31 , Безплатна телефонна линија	www.samsung.com/bg/support
ROMANIA	08008 726 78 64 (08008 SAMSUNG ) Apel GRATUIT	www.samsung.com/ro/support
CYPRUS	8009 4000 only from landline, toll free	www.samsung.com/gr/support
GREECE	80111-SAMSUNG (80111 726 7864) only from land line (+30) 210 6897691 from mobile and land line	
LITHUANIA	8-800-77777	www.samsung.com/lt/support
LATVIA	8000-7267	www.samsung.com/lv/support
ESTONIA	800-7267	www.samsung.com/ee/support



**Corretto smaltimento del prodotto (rifiuti elettrici & elettronici)**

### (Applicabile nei Paesi con sistemi di raccolta differenziata)

Il simbolo riportato sul prodotto, sugli accessori o sulla documentazione indica che il prodotto e i relativi accessori elettronici (quali caricabatterie, cuffia e cavo USB) non devono essere smaltiti con altri rifiuti al termine del ciclo di vita. Per evitare eventuali danni all'ambiente o alla salute causati dallo smaltimento dei rifiuti non corretto, si invita l'utente a separare il prodotto e i suddetti accessori da altri tipi di rifiuti, conferendoli ai soggetti autorizzati secondo le normative locali.

Gli utenti domestici sono invitati a contattare il rivenditore presso il quale è stato acquistato il prodotto o l'autorità competente per tutte le informazioni relative alla raccolta differenziata di questo tipo di materiali.

Gli utenti professionali (imprese e professionisti) sono invitati a contattare il proprio fornitore e verificare i termini e le condizioni del contratto di acquisto. Questo prodotto e i relativi accessori elettronici non devono essere smaltiti unitamente ad altri rifiuti commerciali.

The Samsung logo is located in the top left corner. It consists of the word "SAMSUNG" in a bold, white, sans-serif font, centered within a dark grey, horizontally-oriented oval shape.

**HW-J7500**

**HW-J7501**

**Manual del usuario**

# Curved Soundbar

**Imagine las posibilidades**

Gracias por adquirir este producto Samsung.

Para recibir un servicio más completo, registre su producto en

[www.samsung.com/register](http://www.samsung.com/register)

# CARACTERÍSTICAS

## Servicios de transmisión de música

La Curved Soundbar le permite sumergirse en toda su música favorita más fácilmente que nunca, gracias a sus capacidades Wi-Fi. Solo tiene que acceder a Samsung Multiroom App para disfrutar de los mejores servicios de transmisión de música con suscripción de Internet.

## Surround Sound Expansion

La función Surround Sound Expansion añade profundidad y sensación de espacio a su experiencia auditiva.

## TV SoundConnect

Conecte su TV y la Soundbar fácilmente a través de Bluetooth con TV SoundConnect. La ausencia de engorrosos cables entre la Soundbar y el TV permite hacer gala del diseño compacto y elegante de ambos sistemas al mismo tiempo que da un muestra un aspecto despejado a su espacio doméstico. Control sencillo de la Soundbar y el TV desde un solo mando a distancia del TV.

## Uso compartido de la fuente de música (= Reproducción Multisala)

Con Multiroom Link es sencillo controlar y compartir una fuente de música en varios dispositivos de audio situados en diversas ubicaciones. La aplicación móvil controla de forma remota el volumen y la música en su sistema en diferentes dispositivos, incluido el TV, la Soundbar, el Sistema de entretenimiento en casa y el Reproductor de discos Blu-ray. Disfrute del audio que desee, donde quiera.

## HDMI

HDMI transmite simultáneamente señales de audio y de vídeo y proporciona una imagen más clara. La unidad también está equipada con la función ARC que le permite escuchar sonido del TV a través de la Soundbar mediante un cable HDMI. Esta función sólo está disponible si conecta la unidad a un televisor compatible con ARC.

## Soporte de USB Host

Puede conectar y reproducir archivos desde dispositivos de almacenamiento externo USB como reproductores MP3, memoria flash USB, etc. utilizando la función USB HOST de Soundbar.

## Función Bluetooth

Se puede utilizar para conectar el dispositivo Bluetooth al Soundbar para poder disfrutar de la música con un sonido estéreo de gran calidad, sin necesidad de cables.

## LICENCIA



Fabricado con licencia de Dolby Laboratories. Dolby y el símbolo de la doble D marcas comerciales de Dolby Laboratories.



Para patentes de DTS, consulte <http://patents.dts.com>. Fabricado con licencia de DTS Licensing Limited. DTS, el símbolo, & DTS y el símbolo juntos son marcas comerciales registradas y DTS 2.0 Channel es una marca comercial de DTS, Inc. © DTS, Inc. Todos los derechos reservados.

## HDMI





Los términos HDMI, HDMI High-Definition Multimedia Interface y el logotipo de HDMI son marcas comerciales o marcas registradas de HDMI Licensing LLC en Estados Unidos y en otros países.

# INFORMACIÓN DE SEGURIDAD

## ADVERTENCIAS

PARA REDUCIR EL RIESGO DE ELECTROCUCIÓN, NO ABRA ESTA UNIDAD.

NO CONTIENE ELEMENTOS QUE DEBA REEMPLAZAR EL USUARIO. EN CASO DE AVERÍA, SOLICITE LA AYUDA DE PERSONAL ESPECIALIZADO.

 <div style="border: 1px solid black; padding: 5px; text-align: center;"> <b>PRECAUCIÓN</b>          RIESGO DE ELECTROCUCIÓN.          NO ABRIR.       </div> 		Este símbolo indica que existe un voltaje peligroso dentro de esta unidad que puede producir una descarga eléctrica.
		Este símbolo indica que existen instrucciones importantes de funcionamiento y mantenimiento en la documentación que se suministra con esta unidad.

**ADVERTENCIA:** Para reducir el riesgo de incendio o de descarga eléctrica, no exponga este aparato a la lluvia ni a la humedad.

**PRECAUCIÓN :** PARA EVITAR DESCARGAS ELÉCTRICAS, INTRODUZCA TOTALMENTE EL ENCHUFE.

- Este aparato deberá conectarse siempre a una toma de alimentación principal con una conexión a tierra de protección.
- Para desconectar el aparato de la fuente de alimentación, el enchufe deberá ser desconectado de la toma principal, lo que significa que deberá disponer de fácil acceso al enchufe principal.

### PRECAUCIÓN

- No debe exponer este aparato a gotas ni salpicaduras de agua. No coloque en el aparato objetos con líquido, como jarrones.
- Para apagar completamente este aparato, debe desconectar su enchufe de la toma de corriente. Por tanto, el enchufe debe estar accesible en todo momento.

## PRECAUCIONES

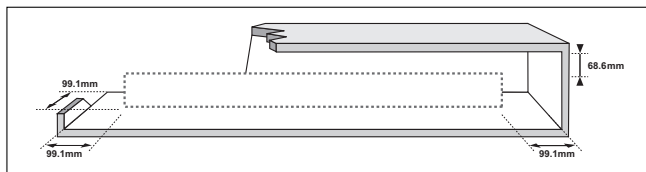

Asegúrese de que la toma de CA de su casa cumpla con los requisitos indicados en la pegatina de identificación de la parte posterior del producto. Instale el producto horizontalmente, sobre una base adecuada (mueble), con espacio suficiente a su alrededor para ventilación 7~10 cm. Asegúrese de que los orificios de ventilación no queden tapados. No coloque la unidad sobre amplificadores o cualquier otro equipo que pueda generar calor. Esta unidad se ha diseñado para utilizarse de forma continua. Para apagar completamente la unidad, desconecte el enchufe de CA de la toma de corriente. Desenchufe la unidad si no va a utilizarla durante un tiempo prolongado.

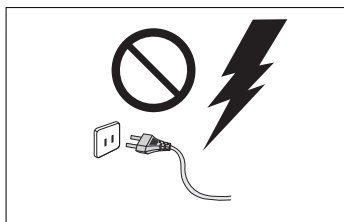

Durante tormentas, desconecte el enchufe principal de CA de la toma de corriente. Los picos de tensión debidos a rayos podrían dañar la unidad.

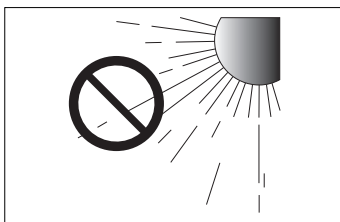

No exponga la unidad a la luz directa del sol ni a otras fuentes de calor. Podrían sobrecalentarla y provocar una avería en la unidad.

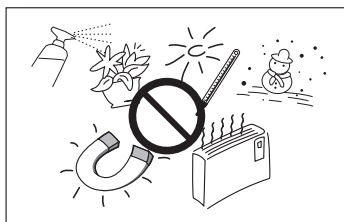

Proteja el reproductor contra la humedad (por ejemplo, jarrones) y calor excesivo (p. ej.: chimeneas) o equipos que creen campos magnéticos o eléctricos potentes. Desconecte el cable de alimentación de la fuente de CA si la unidad no funciona correctamente. El producto no ha sido creado para uso industrial. Este producto es sólo para uso personal. Es posible que se produzca condensación en el producto o en el disco en situaciones de temperaturas bajas. Si tiene que transportar el producto durante el invierno, espere 2 horas aproximadamente antes de usarlo hasta que la unidad haya alcanzado la temperatura de la sala.

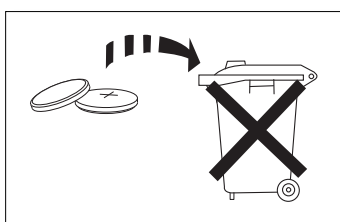

Las pilas utilizadas en este producto contienen productos químicos que son peligrosos para el medio ambiente. No tire las pilas con el resto de la basura doméstica. No tire las pilas al fuego. No cortocircuite, desmonte ni sobrecaliente las baterías. Si la pila no se reemplaza correctamente se corre el riesgo de una explosión. Reemplace la pila solo por una igual o de especificaciones equivalentes.



**ADVERTENCIA, NO INGERIR LA PILA, PELIGRO DE QUEMADURAS QUÍMICAS,**  
[Suministradas con el mando a distancia] Este producto contiene una pila de botón.

Si se ingiere la pila de botón, puede causar serias quemaduras internas en solo 2 horas y puede provocar la muerte. Mantenga las pilas nuevas y las usadas lejos del alcance de los niños. Si el compartimento de la pila no se cierre con seguridad, deje de utilizar el producto y aléjelo del alcance de los niños. Si cree que existe la posibilidad de que las pilas hayan sido ingeridas o se hayan introducido en algún órgano corporal, busque atención médica inmediata.



# ÍNDICE

## 2 INTRODUCCIÓN

- 2 Características
- 3 Información de seguridad
- 6 Introducción

## 7 DESCRIPCIÓN

- 7 Panel Superior / Frontal
- 8 Panel Posterior / Inferior
- 9 Mando a distancia

## 11 INSTALACIÓN

- 11 **Instalación de la Soundbar**
- 11 Instalación de la Soundbar y el TV para el tipo de montaje de pared
- 14 Instalación de la Soundbar en el Soporte de TV
- 15 Instalación de la Soundbar de forma independiente
- 16 **Montaje de la Abrazadera de Cables**
- 16 **Montaje de la Tapa-Pie en el Subwoofer**

## 17 CONEXIONES

- 17 **Conexión del Subwoofer**
- 19 **Conexión a un TV**
- 19 TV SoundConnect
- 20 Conexiones con el TV utilizando un cable HDMI (Digital)
- 21 Conexiones con el TV utilizando un cable Óptico (Digital)
- 22 **Conexiones con el dispositivo externo**
- 22 Cable HDMI
- 22 Cable óptico o AUX
- 23 USB

## 25 FUNCIONES

- 25 **Modo de entrada**
- 26 **Bluetooth**
- 28 **Utilización de la función Network Standby On**
- 28 **Utilización de Multiroom Link**
- 30 **Actualización de software**

## 32 SOLUCIÓN DE PROBLEMAS

- 32 **Solución de problemas**

## 33 APÉNDICE

- 33 **Especificaciones**

- Las figuras e ilustraciones de este Manual del usuario se facilitan solo para referencia y pueden diferir del aspecto real del producto.
- Podría aplicársele una tarifa de administración si:
  - (a) se requiere la asistencia de un ingeniero y el producto no tiene ningún defecto (es decir, no se ha leído el manual del usuario).
  - (b) se lleva la unidad a un centro de reparación y el producto no tiene ningún defecto (es decir, no se ha leído el manual del usuario).
- El importe de dicha tarifa le será notificada antes de realizar el trabajo o de acudir a su domicilio.

# INTRODUCCIÓN

## ANTES DE LEER EL MANUAL DEL USUARIO

Tenga en cuenta lo siguiente antes de leer el manual del usuario.

### ► Iconos que se utilizarán en el manual

Icono	Término	Definición
	<b>Precaución</b>	Indica una situación en la que la función no está operativa o pueden cancelarse los ajustes.
	<b>Nota</b>	Esto implica sugerencias o instrucciones en la página que ayudan a utilizar cada función.

Compruebe los accesorios suministrados que se incluyen a continuación.

### Unidad principal

<b>Mando a distancia / Pila de litio (3V : CR2032)</b>	<b>Cable de alimentación</b>	<b>Adaptador de CC</b>	<b>Cable USB</b>
<b>Pie de soporte : 3</b>	<b>Abrazadera de cables</b>	<b>Manual del usuario</b>	<b>Soporte-Montaje</b>
<b>Montaje de TV</b>	<b>Tornillo de sujeción 1 : 4</b>	<b>Tornillo de sujeción 2 : 10</b>	<b>Fijación de soporte para pared</b>

### Subwoofer

<b>Cable de alimentación</b>	<b>Tapa-Pie: 4</b>	<b>Tornillo-Taptite: 4</b>	<b>Pata de goma: 4</b>



- El aspecto de los accesorios puede diferir ligeramente de las ilustraciones anteriores.
- Indica una situación en la que la función no está operativa o pueden cancelarse los ajustes.

# PANEL SUPERIOR / FRONTAL

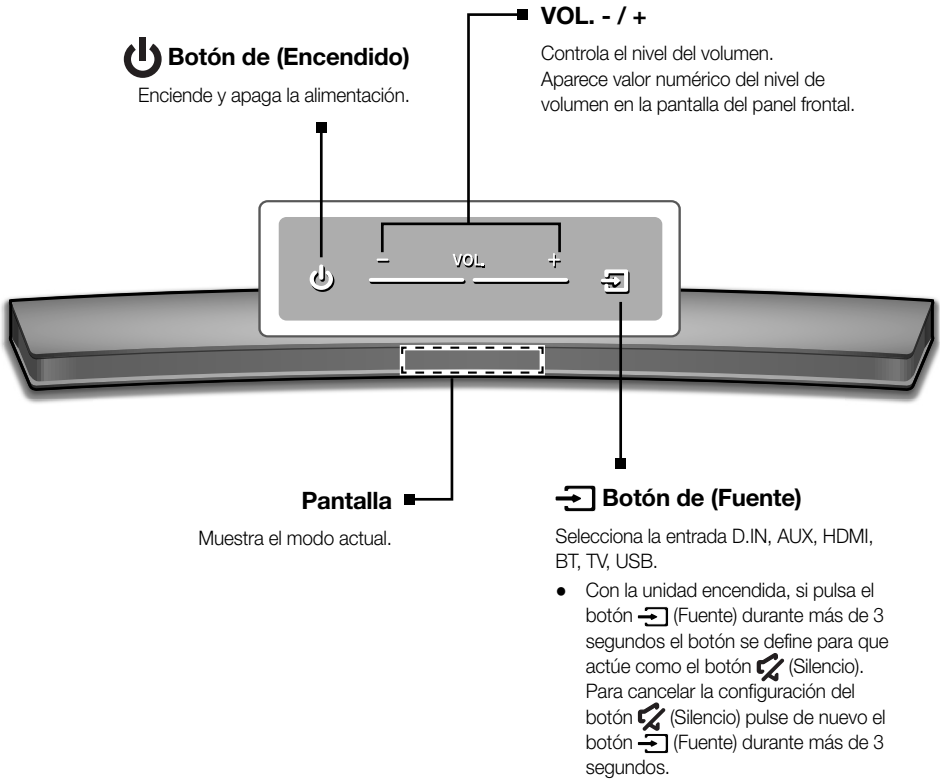

- Para limpiar este aparato, desenchufe el cable de alimentación de la toma de pared y limpie el producto utilizando un paño suave seco. Dado que el aluminio es un material electrostático positivo, se puede producir una descarga estática.



- Cuando enchufe el cable de CA, la tecla de alimentación funcionará transcurridos entre 4 y 6 segundos.
- Cuando encienda la unidad, pasarán entre 4 y 5 segundos antes de poder reproducir sonido.
- Para disfrutar del sonido sólo desde Soundbar, debe apagar los altavoces del TV en el menú Audio Setup del TV. Consulte el manual del TV que se facilita con el TV.

# PANEL POSTERIOR / INFERIOR

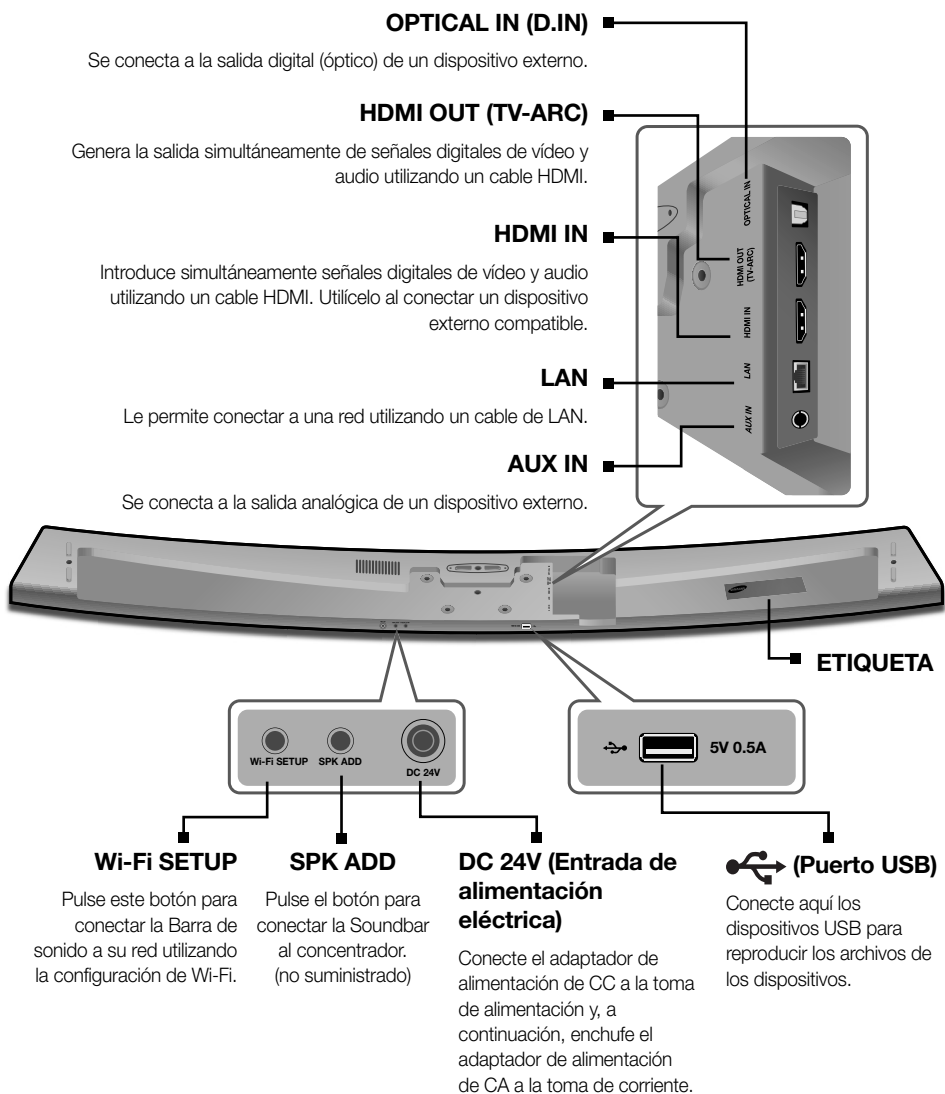

- Al desconectar el cable de alimentación del adaptador de alimentación de CA, sujete el enchufe. No tire del cable.
- No conecte esta unidad u otros componentes a la toma de CA hasta haber realizado todas las conexiones entre componentes.
- Asegúrese de que el adaptador AC/DC queda plano sobre una mesa o el suelo. Si pone el adaptador AC/DC colgando con la entrada del cable AC cara arriba, se puede introducir agua o sustancias extrañas en el adaptador y causar su mal funcionamiento.

# MANDO A DISTANCIA

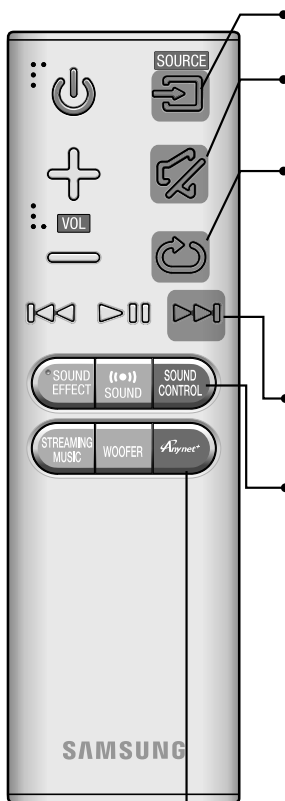

**SOURCE**  
Se pulsa para seleccionar una fuente Soundbar conectada.

**Silencio**  
Puede bajar el volumen a 0 con la pulsación de un botón. Se pulsa de nuevo para recuperar el sonido con el nivel de volumen anterior.

**Repetir**  
Puede definir la función Repetir durante la reproducción de música desde una unidad USB.  
**OFF - REPEAT** : Cancela la repetición de reproducción.  
**TRACK - REPEAT** : Reproduce de forma repetida una pista.  
**ALL - REPEAT** : Reproduce todas las pistas de forma repetida.  
**RANDOM - REPEAT** : Reproduce las pistas en forma aleatoria. (Una pista ya reproducida puede reproducirse de nuevo.)

**Salto Adelante**  
Cuando hay dos o más archivos en el dispositivo que está reproduciendo y pulsa el botón ►►, se selecciona el archivo siguiente.

**SOUND CONTROL** (\* Utilice los botones ◀◀, ►► para ajustar el nivel.)  
Se pulsa para seleccionar **TREBLE**, **BASS** o **AUDIO SYNC**. A continuación, utilice los botones ◀◀, ►► para ajustar el volumen de agudos o graves de -3 a +3. Mantenga pulsado el botón **SOUND CONTROL** durante unos 5 segundos para ajustar el sonido de cada banda de frecuencia. 150 Hz, 300 Hz, 600 Hz, 1,2 KHz, 2,5 KHz, 5 KHz y 10 KHz se pueden seleccionar y ajustar con un ajuste entre -6 y +6.  
Si la Soundbar está conectada a un TV digital y el vídeo aparece desincronizado con el audio, pulse los botones de **SOUND CONTROL** para sincronizar el audio con el vídeo. Utilice los botones ◀◀, ►► para establecer la demora de audio entre 0 ms y 300 ms. En modo USB, el modo TV y el modo BT, es posible que la función de sincronización de audio no esté operativa.

**Anynet+**  
Pulse el botón **Anynet+** para activar o desactivar la función Anynet+.  
(Predeterminado: Auto Power Link OFF, **ON - ANYNET+** / **OFF - POWER LINK** u **OFF - ANYNET+** / **ON - POWER LINK**). La función Anynet+ permite controlar la Soundbar con el mando a distancia desde un TV Samsung compatible con Anynet+. La Soundbar debe conectarse al TV a través de un cable HDMI.  
\* Auto Power Link  
Sincroniza la Soundbar a la fuente óptica conectada a través de la toma óptica para que se encienda automáticamente al encender el TV.  
(Consulte la página 21.)  
También puede activar la función **Wi-Fi SETUP** manteniendo pulsado el botón **Anynet+** del mando a distancia durante más de 7 segundos.



- La Soundbar es una denominación común de Samsung.
- Controle el TV utilizando el mando a distancia del TV.

- Alimentación**  
Enciende y apaga la alimentación.
- Volumen**  
Ajusta el nivel de volumen de la unidad.
- Reproducir/Pausa**  
Pulse el botón ►|| para detener temporalmente la reproducción del archivo.  
Pulse de nuevo el botón ►|| para reproducir el archivo seleccionado.
- Salto Atrás**  
Si hay más de un archivo en un dispositivo que esté reproduciendo y pulsa el botón ◀◀, se selecciona el archivo anterior.
- SOUND EFFECT**  
Puede seleccionar los modos de sonido: **STANDARD (Sonido Original)**, **MUSIC**, **CLEAR VOICE**, **SPORTS**, **MOVIE** y **NIGHT MODE**, según el tipo de fuentes que desee disfrutar.  
Seleccione el modo **STANDARD** si desea disfrutar del sonido original.
- (●●) SOUND**  
Surr.Sound añade profundidad y sensación de espacio al sonido. Pulsar el botón (●●) SOUND de forma repetida, pasa ciclicamente por los ajustes de Surr.Sound: **ON - SURROUND SOUND**, **OFF - SURROUND SOUND**
- STREAMING MUSIC**  
Pulse el botón **STREAMING MUSIC** para escuchar una emisora de radio en Internet. Cada vez que pulse este botón, la Soundbar cambia a la siguiente emisora predeterminada, pasando por las 3 emisoras predeterminadas.  
Para utilizar la función **STREAMING MUSIC**, la Soundbar debe estar conectada a la red. (Consulte la página 28.)
- DRC (Dynamic Range Control) \***  
Permite aplicar el control de rango dinámico al audio Dolby Digital.  
Mantenga pulsado el botón **STREAMING MUSIC**, a continuación la función DRC (Control de rango dinámico) cambia entre **ON** y **OFF**.
- WOOFER** (\* Utilice el botón ◀◀, ▶▶ para ajustar el volumen del woofer.)  
Pulse el botón **WOOFER**. A continuación, utilice los botones ◀◀, ▶▶ para ajustar el volumen del Subwoofer entre -12, -6 y +6.  
También puede activar la función **SPK ADD** manteniendo pulsado el botón **WOOFER** del mando a distancia durante más de 5 segundos.

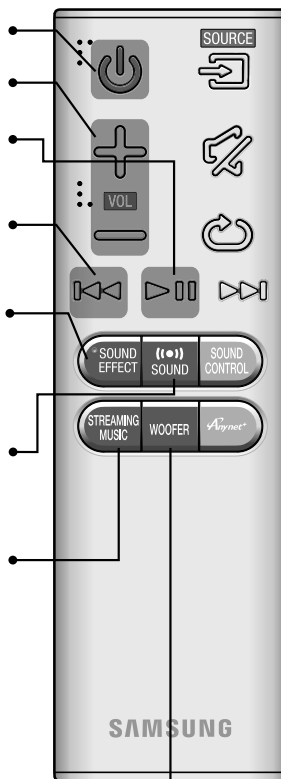

## INSTALACIÓN DE LAS PILAS EN EL MANDO A DISTANCIA

1. Utilice una moneda adecuada para girar la tapa de la pila del mando a distancia hacia la izquierda para extraerla como se muestra en la figura.
2. Inserte una pila de litio de 3V. Mantenga el polo positivo (+) hacia arriba al insertar la pila. Coloque la tapa de la pila y alinee las marcas '●' como se muestra en la figura.
3. Utilice una moneda adecuada para girar la tapa de la pila del mando a distancia a la derecha lo máximo posible hasta colocarla en su sitio.

# INSTALACIÓN DE LA SOUNDBAR

## INSTALACIÓN DE LA SOUNDBAR Y EL TV PARA EL TIPO DE MONTAJE DE PARED



- Este modelo corresponde a los modelos de TV Samsung curvados 2015 S8500/S9000 - 55"/65", S9500 - 65". Consulte la página de inicio de Samsung Electronics para ver la lista detallada de los modelos correspondientes.
- Al montar la Soundbar en un TV de la serie JS9500, utilice la Tapa-Separación de 1,6" que se incluye en el miniconjunto de montaje en pared de Samsung.
- Para montar la Soundbar y TV con el montaje de pared, asegúrese de montar antes la Soundbar en el TV y monte el TV.
- Para montar el TV en la pared, consulte el manual del usuario que se incluye con el TV adquirido.
- Esta Soundbar no se puede instalar en TV no compatibles, no en forma de soporte de TV o base de TV.

Compruebe los accesorios suministrados que se incluyen a continuación.



**Tornillo de sujeción 1 : 4**



**Tornillo de sujeción 2 : 10**



**Montaje de TV**



**Fijación de soporte para pared**

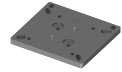

Utilizado para el modelo de TV S9500 de 65"

**Soporte-Montaje**

1. Coloque la Barra de sonido como se muestra en la ilustración, asegurándose de que ninguno de los botones toque la superficie sobre la que descansa.

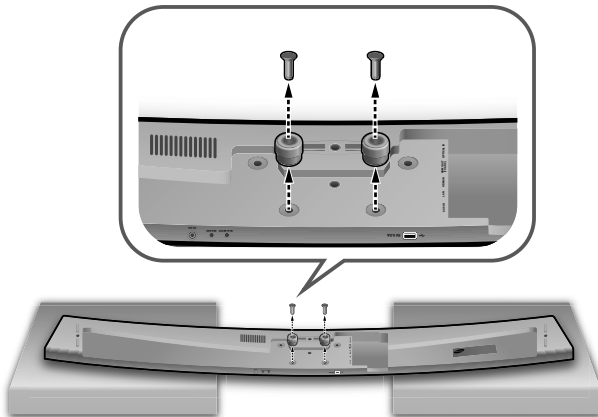

2. Retire el **Soporte de sujeción (2)** de la Soundbar como se muestra en la ilustración.

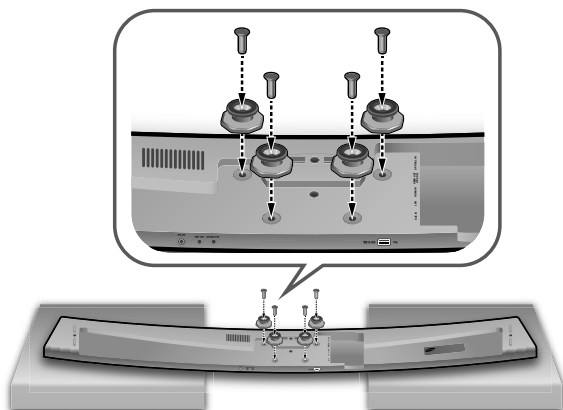

3. Apriete los cuatro **Tornillo de sujeció 1** y los cuatro **Tornillo de sujeció 2** en los cuatro orificios de la Barra de sonido, como se muestra en la ilustración.

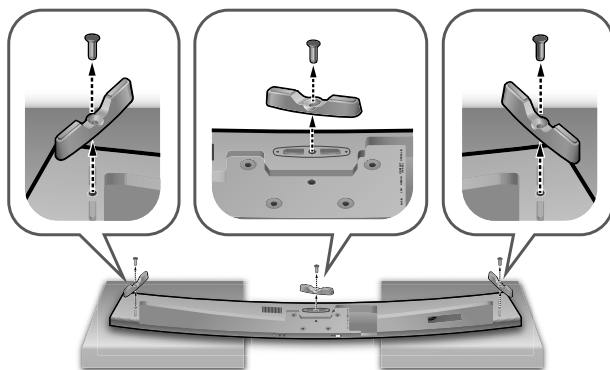

4. Si está colocado el **Pie de soporte**, retírelo primero para instalar el Soporte de TV.

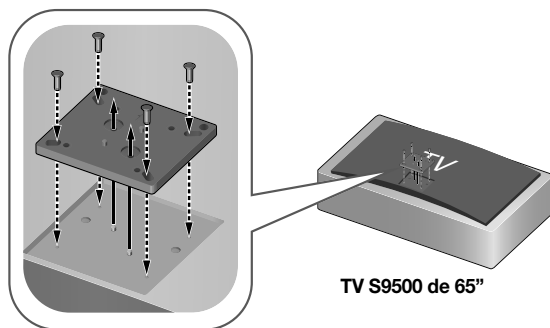

5. **(Al montar en un TV modelo S9500 de 65". Para otros modelos, ignore este paso.)**  
 Coloque el **Soporte-Montaje** en el TV utilizando la guía de TV, fíjelo apretando el **Tornillo de sujeció 2** (4).  
 Alinee con cuidado el orificio del **Soporte-Montaje** en el TV, para no colocarlo en un solo lado.



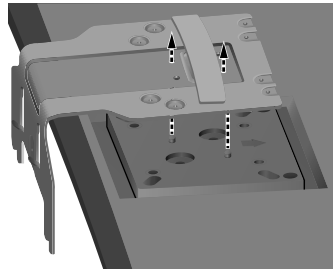
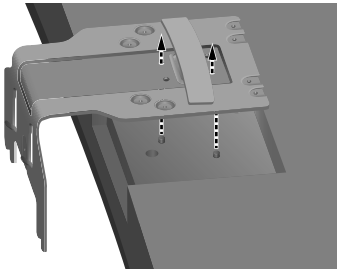

TV S9500 de 65"

6. Si monta la Soundbar en un TV Samsung compatible, utilice la Guía en el TV para colocar la **Montaje de TV** en el TV de forma segura.

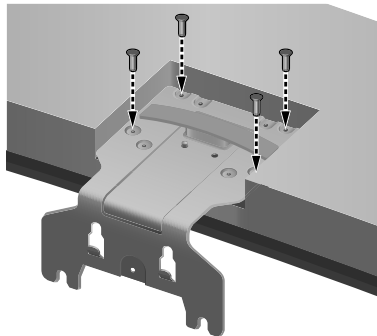

7. Apriete la **Montaje de TV** al TV utilizando los 4 elementos **Tornillo de sujeció 2** restantes.  
 8. Tras montar la **Montaje de TV**, monte el TV en la pared.

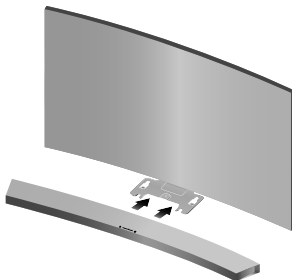

Base de la Barra de sonido

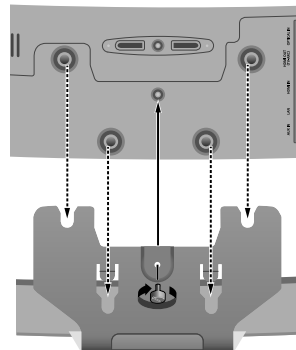

Base de TV, con **Montaje de TV** acoplado

9. Empuje la Soundbar en la **Montaje de TV** lo máximo posible, como se muestra en la ilustración.  
 10. Apriete la **Fijación de soporte para pared** en la Barra de sonido para fijar la Barra de sonido a la **Montaje de TV**.

## INSTALACIÓN DE LA SOUNDBAR EN EL SOPORTE DE TV

Puede instalar la Soundbar en el TV si tiene un modelo de TV compatible con la Soundbar.

Compruebe los accesorios suministrados que se incluyen a continuación.

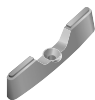

**Pie de soporte : 3**

**Tornillo de sujeció 2 : 3**

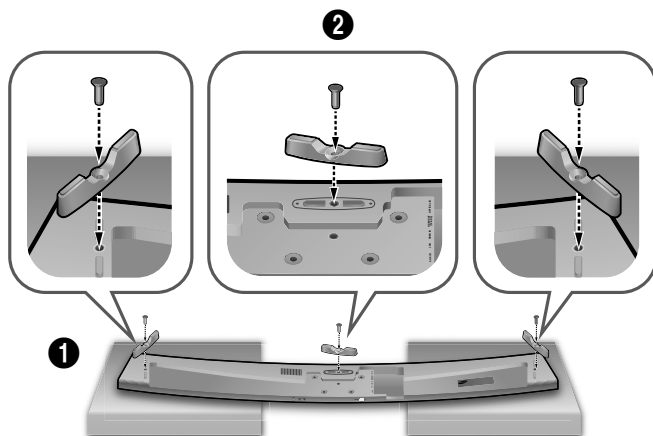

1. Coloque la Barra de sonido como se muestra en la ilustración, asegurándose de que ninguno de los botones toque la superficie sobre la que descansa.
2. Fije el **Pie de soporte** (3) y **Tornillo de sujeció 2** (3) a la Soundbar como se muestra en la ilustración.

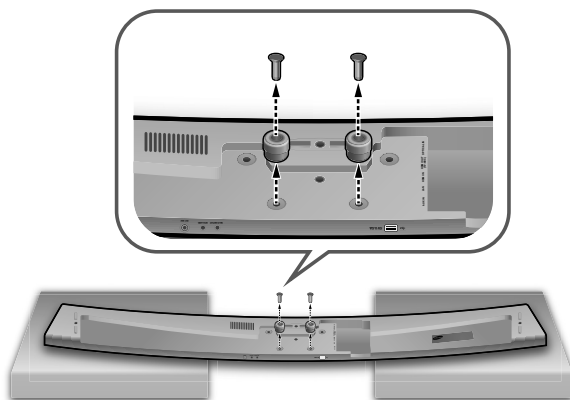

3. Retire el **SopORTE de sujecióN** (2) de la Soundbar como se muestra en la ilustración.

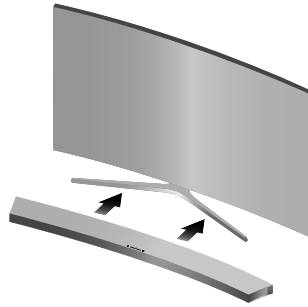

4. Alinee el centro de la Barra de sonido con el centro de la base del TV, y con cuidado insértela en la base todo lo posible, como se muestra en la ilustración. Tenga cuidado de no desequilibrar el TV.

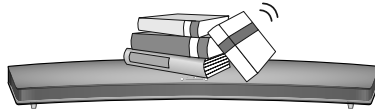

- No coloque ningún objeto pesado ni se suba sobre la unidad principal.

## INSTALACIÓN DE LA SOUNDBAR DE FORMA INDEPENDIENTE



1. Centre la Barra de sonido en el área plana situada frente al TV.

# MONTAJE DE LA ABRAZADERA DE CABLES

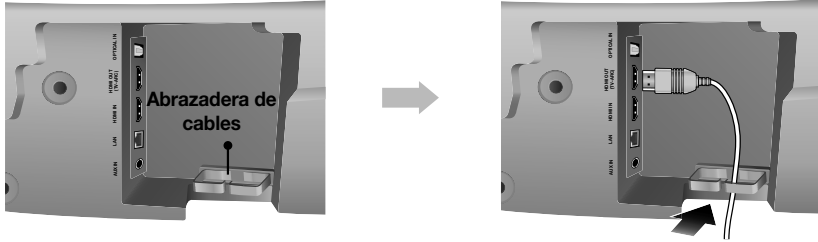

Coloque la abrazadera de cables en la unidad como se muestra y, a continuación, dirija los cables a través de la misma para mantenerlos ordenados.

# MONTAJE DE LA TAPA-PIE EN EL SUBWOOFER

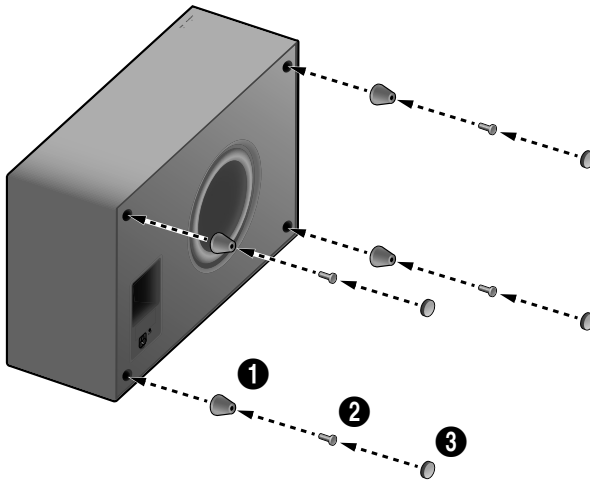

1. Coloque cada **Tapa-Pie** en los 4 orificios correspondientes como se muestra en la ilustración.
2. Inserte los elementos de **Tornillo-Taptite** (4) en los orificios correspondientes de **Tapa-Pie**.
3. Tapone los orificios con el **Pata de goma** (4) para finalizar.



- No conecte el cable de alimentación de este producto del TV a la toma de corriente hasta realizar todas las conexiones entre componentes.
- Antes de trasladar o instalar este producto, asegúrese de apagar y desconectar el cable de alimentación.

## CONEXIÓN DEL SUBWOOFER

### CONEXIÓN AUTOMÁTICA AL SUBWOOFER

La unidad principal y el subwoofer deben vincularse (conectarse de forma inalámbrica) automáticamente cuando se encienda la unidad principal y el subwoofer.

- Si está completamente conectado, el LED azul del subwoofer deja de parpadear.

### CONEXIÓN MANUAL AL SUBWOOFER

El ID de enlace del Subwoofer viene predefinido de fábrica y la unidad principal y el subwoofer deben enlazarse automáticamente (conexión inalámbrica) con la unidad principal y el subwoofer encendidos. Si el indicador Link no se enciende al encender la unidad principal y el subwoofer, defina el ID siguiendo el siguiente proceso.

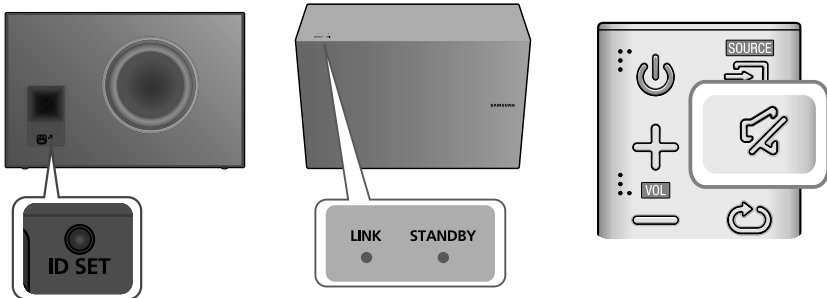

1. Enchufe los cables de alimentación de la unidad principal y del subwoofer a la toma de CA.
2. Pulse el botón **ID SET** de la parte trasera del subwoofer con un objeto punzante pequeño durante 5 segundos.
  - El indicador STANDBY se apaga y el indicador LINK (LED azul) parpadea de forma rápida.
3. Con la unidad apagada (en modo STANDBY), pulse  (Silencio) en el mando a distancia durante 5 segundos.
4. Aparece el mensaje **ID SET** en la pantalla de la Soundbar.
5. Para finalizar la conexión, encienda la unidad principal mientras parpadea el LED azul del subwoofer.
  - La unidad principal y el subwoofer deberían estar vinculados (conectados).
  - El indicador de enlace (LED azul) del subwoofer debería aparecer iluminado.
  - Si el indicador Link no se ilumina de forma permanente en azul, el proceso de enlace ha fallado. Apague la unidad y empiece de nuevo a partir del Paso 2.
  - Puede disfrutar de un mejor sonido en el subwoofer inalámbrico seleccionando el efecto de sonido. (Consulte la página 10)



- Antes de trasladar o instalar el producto, asegúrese de apagar y desconectar el cable de alimentación.
  - Si está apagada la unidad principal, el subwoofer estará en modo de espera y se encenderá el LED de STANDBY de la parte superior después de el indicador de enlace parpadee (LED azul) durante 30 segundos.
  - Si utiliza un dispositivo que use la misma frecuencia (2,4 GHz) que la Soundbar cerca de esta, es posible que se produzcan interferencias y la interrupción del sonido.
  - La distancia de transmisión de la onda de radio es de 10 m aproximadamente, pero puede variar dependiendo del entorno operativo. Si existe un muro de hormigón armado o metálico entre la unidad principal y el módulo receptor inalámbrico, quizá no funcione el sistema porque la onda de radio no puede penetrar el metal.
  - Si la unidad principal no realiza la conexión inalámbrica, siga los pasos del 1 al 5 de la página anterior para restablecer la conexión entre la unidad principal y el subwoofer inalámbrico.
- 



- La antena de recepción inalámbrica está incorporada en el subwoofer inalámbrico. Mantenga la unidad alejada del agua y de la humedad.
  - Para un rendimiento óptimo de la audición, asegúrese de que el área situada alrededor de la localización del subwoofer inalámbrico no tenga ninguna obstrucción.
-

# CONEXIÓN A UN TV

## TV SOUNDCONNECT

Puede disfrutar del sonido del TV a través de la Soundbar conectada a un TV Samsung compatible con la función TV SoundConnect.

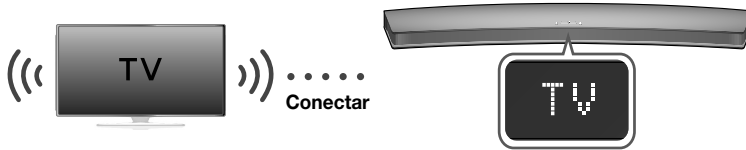

- Encienda el TV y la Soundbar.
  - Abra el menú del TV.
  - Vaya a los ajustes de los altavoces en la ficha "Sonido".
  - Establezca el menú "Añadir nuevo dispositivo" en "Act".
- Pulse el botón (Fuente) del panel superior de la unidad principal o el botón **SOURCE** del mando a distancia para seleccionar el modo **TV**.
- En el TV, aparece un mensaje preguntando si activar la función TV SoundConnect.
- Seleccione **<Sí>** para terminar de conectar el TV y la Soundbar mediante el mando a distancia del TV.





- El cambio del modo de Soundbar del TV a otro, termina automáticamente TV SoundConnect.
- Para conectar la Soundbar a otro TV, debe terminarse la conexión existente.
- Termine la conexión al TV existente y pulse el botón **▶||** del mando a distancia durante 5 segundos para conectar a otro TV.

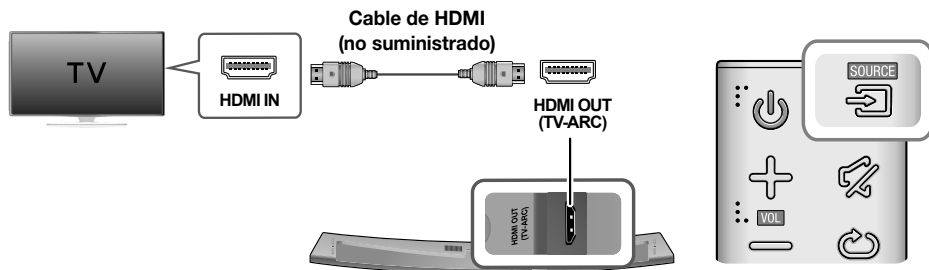

- La función TV SoundConnect (SoundShare) es compatible con algunos TV Samsung comercializados a partir de 2012. Compruebe si el TV es compatible con la función TV SoundConnect (SoundShare) antes de empezar. (Para obtener información adicional, consulte el manual de usuario del TV.)
- Si su TV Samsung se comercializó antes de 2014, compruebe el menú de ajustes de SoundShare.
- Si la distancia entre el TV y la Soundbar supera los 10 m, es posible que la conexión no sea estable o el sonido se interrumpa. Si sucede esto, reubique el TV o la Soundbar de forma que se encuentre dentro del campo de funcionamiento y restablezca la conexión de TV SoundConnect.
- Distancia de funcionamiento de TV SoundConnect:
  - Campo de emparejamiento recomendado: no más de 2 m
  - Alcance de funcionamiento recomendado: no más de 10 m
- Los botones Reproducir/Pausa, Siguiente y Anterior de la Barra de sonido o el mando a distancia de la Barra de sonido no controlan el TV.

## CONEXIONES CON EL TV UTILIZANDO UN CABLE HDMI (DIGITAL)



1. Conecte un cable HDMI (no suministrado) desde la toma **HDMI OUT (TV-ARC)** de la parte trasera del producto a la toma HDMI IN del TV.
2. Pulse el botón  (Fuente) del panel superior de la unidad principal o el botón **SOURCE** del mando a distancia para seleccionar el modo **D.IN**.





- HDMI es una interfaz que permite la transmisión digital de datos de vídeo y audio con un conector único.
- Si el TV proporciona un puerto ARC, conecte el cable HDMI al puerto HDMI IN (ARC).
- Se recomienda utilizar un cable HDMI inalámbrico si fuera posible. Si se utiliza un cable HDMI con núcleo, utilice uno cuyo diámetro sea inferior a 14 mm.
- Anynet+ debe estar activado.
- La función no está disponible si el cable HDMI no admite ARC.

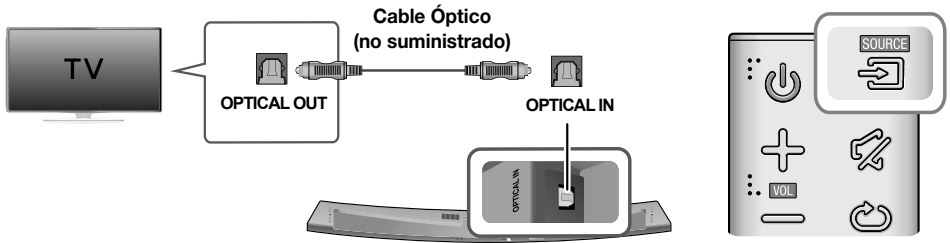

## CONEXIONES CON EL TV UTILIZANDO UN CABLE ÓPTICO (DIGITAL)

SPA



1. Conecte **OPTICAL IN** (Audio) de la Soundbar a la toma **OPTICAL OUT** del TV.
2. Pulse el botón  (Fuente) del panel superior de la unidad principal o el botón **SOURCE** del mando a distancia para seleccionar el modo **D.IN**.

### ► Auto Power Link

Si ha conectado la unidad principal a un TV con un cable óptico digital, active la función de encendido automático para que la Barra de sonido se encienda automáticamente cuando se encienda el TV.

AUTO POWER LINK	Pantalla
ACT	<b>OFF - ANYNET+ / ON - POWER LINK</b>
DES	<b>ON - ANYNET+ / OFF - POWER LINK</b>

1. Conecte la Soundbar y un TV con un cable óptico (no suministrado).
2. Pulse el botón  (Fuente) del panel superior de la unidad principal o el botón **SOURCE** del mando a distancia para seleccionar el modo **D.IN**.
3. Pulse el botón **Anynet+** del mando a distancia para activar y desactivar la función Auto Power Link.



- Según el dispositivo conectado, es posible que Auto Power Link no funcione.

# CONEXIONES CON EL DISPOSITIVO EXTERNO

## CABLE HDMI

HDMI es una interfaz digital estándar para conectar a dispositivos como un TV, un proyector, un reproductor de DVD, un reproductor Blu-ray, un descodificador, etc.

Debido a que HDMI transmite la señal digital con la máxima calidad, puede disfrutar de un vídeo y un audio superiores, como si se hubiera creado en la fuente digital original.

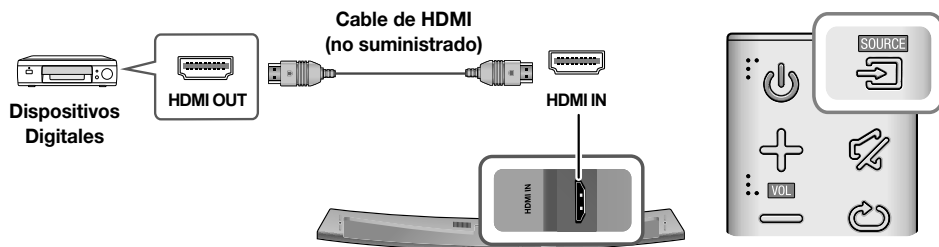

1. Conecte un cable HDMI (no suministrado) desde la toma **HDMI IN** de la parte trasera del producto a la toma HDMI OUT de los dispositivos digitales.
2. Pulse el botón  (Fuente) del panel superior de la unidad principal o el botón **SOURCE** del mando a distancia para seleccionar el modo **HDMI**.

## CABLE ÓPTICO O AUX

Esta unidad viene equipada con una toma digital de entrada óptica y una toma de entrada analógica de audio, de esta manera tiene dos formas de conectarlo a un dispositivo externo.

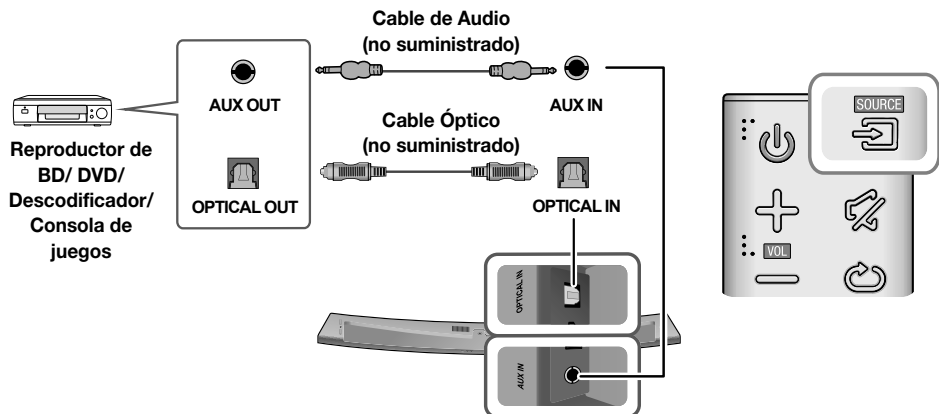

### ► Cable AUX

1. Conecte **AUX IN** (Audio) de la unidad principal a la toma AUDIO OUT del dispositivo de la fuente.
2. Pulse el botón  (Fuente) del panel superior de la unidad principal o el botón **SOURCE** del mando a distancia para seleccionar el modo **AUX**.

### ► Cable Óptico

1. Conecte **OPTICAL IN** (Audio) de la unidad principal a la toma OPTICAL OUT del dispositivo de la fuente.
2. Pulse el botón  (Fuente) del panel superior de la unidad principal o el botón **SOURCE** del mando a distancia para seleccionar el modo **D.IN**.

## USB

Puede reproducir archivos de música ubicados en dispositivos de almacenamiento USB a través de la Soundbar.

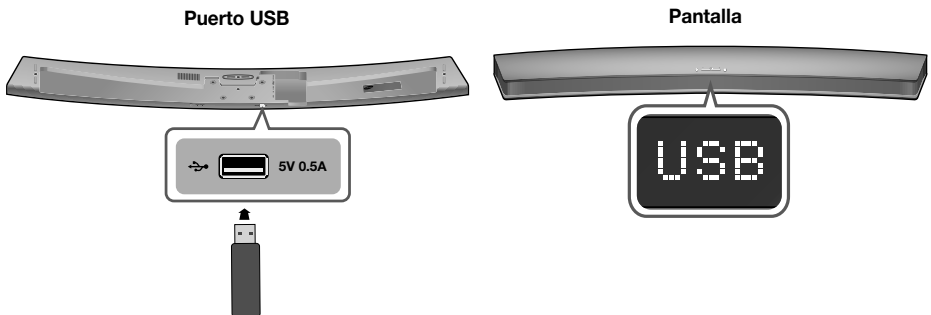

1. Conecte el dispositivo USB al puerto USB del producto.
2. Pulse el botón  (Fuente) del panel superior de la unidad principal o el botón **SOURCE** del mando a distancia para seleccionar el modo **USB**.
3. **USB** aparece en pantalla.
  - La conexión de la Soundbar al dispositivo USB se completa.
  - Se apaga automáticamente (Auto Power Off) si no se ha conectado ningún dispositivo USB durante más de 15 minutos.

### ► Antes de conectar un dispositivo USB

Tenga en cuenta lo siguiente :

- Si el nombre de un archivo en un dispositivo USB supera los 10 caracteres, no aparece en la pantalla de la Soundbar.
- Es posible que este producto no sea compatible con ciertos tipos de soportes de almacenamiento USB.
- Se admiten los sistemas de archivos FAT16 y FAT32.
  - No se admite el sistema de archivos NTFS.
- Conecte el dispositivo USB directamente al puerto USB de este producto. De lo contrario, es posible que detecte un problema de compatibilidad de USB.
- No conecte varios dispositivos de almacenamiento al producto a través del lector de varias tarjetas. Puede que no funcione correctamente.

## CONEXIONES

- No se admiten los protocolos PTP de cámaras digitales.
- No retire el dispositivo USB mientras se transfieren los archivos.
- No se podrán reproducir los archivos de música con protección DRM (MP3, WMA) de un sitio web comercial.
- No se admiten HDD externos.
- No se admiten los dispositivos de teléfonos móviles.
- Lista de compatibilidad:

Extensión	Códec	Velocidad de muestreo	Velocidad en bits
*.mp3	MPEG 1 Layer1	32/44,1/48	32 ~ 448 kbps
	MPEG 1 Layer2	32/44,1/48	32 ~ 384 kbps
	MPEG 1 Layer3	32/44,1/48	32 ~ 320 kbps
	MPEG 2 Layer3	16/22,05/24/32/44,1/48	8 ~ 160 kbps
	MPEG 2,5 Layer3	8/11,025/12/16/22,05/24/32/44,1/48	8 ~ 160 kbps
*.wma	Wave_Format_MSAudio1	-	-
	Wave_Format_MSAudio2	-	-
	WMA Professional	No compatible	-
*.wav	-	8 KHz ~ 192KHz	~ 8,8 Mbps
*.ogg	-	8 KHz ~ 48KHz	-
*.flac	-	8 KHz ~ 192KHz	~ 5,6 Mbps
*.m4a	Alac (Apple lossless Audio codec)	8 KHz ~ 192KHz	~ 1 Mbps
*.aif	Formato de archivo de intercambio de audio	8 KHz ~ 192KHz	~ 4,4 Mbps



- Si hay demasiadas carpetas y archivos almacenados en el dispositivo USB, la lectura puede llevar tiempo.

# MODO DE ENTRADA

Pulse el botón  (Fuente) del panel superior de la unidad principal o el botón **SOURCE** del mando a distancia para seleccionar el modo que desee.

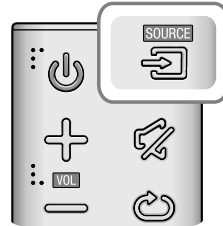
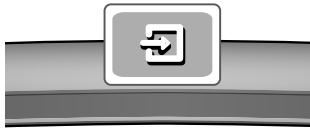

Modo de entrada	Pantalla
Entrada digital óptica Entrada ARC (HDMI OUT)	<b>D.IN</b>
Entrada AUX	<b>AUX</b>
Entrada HDMI	<b>HDMI</b>
Modo BLUETOOTH	<b>BT</b>
TV SoundConnect	<b>TV</b>
Modo USB	<b>USB</b>

La unidad se apaga automáticamente en los siguientes casos:

- Modo D.IN/HDMI/BT/TV/USB/ARC
  - Si no hay señal de audio durante 15 minutos.
- Modo AUX

Para ON o OFF la función de apagado automático mantenga pulsado el botón  durante 5 segundos. Aparece en pantalla **ON - AUTO POWER DOWN / OFF - AUTO POWER DOWN**.

- Si el cable AUX no se conecta antes de 15 minutos.
- Si no se introduce la CLAVE durante 8 horas con el cable AUX conectado.

# BLUETOOTH

Se puede utilizar para conectar el dispositivo Bluetooth al Soundbar para poder disfrutar de la música con un sonido estéreo de gran calidad, sin necesidad de cables.

## PARA CONECTAR EL SOUNDBAR A UN DISPOSITIVO BLUETOOTH

Compruebe si el dispositivo Bluetooth admite la función de cascos con auriculares estéreo compatibles con Bluetooth.

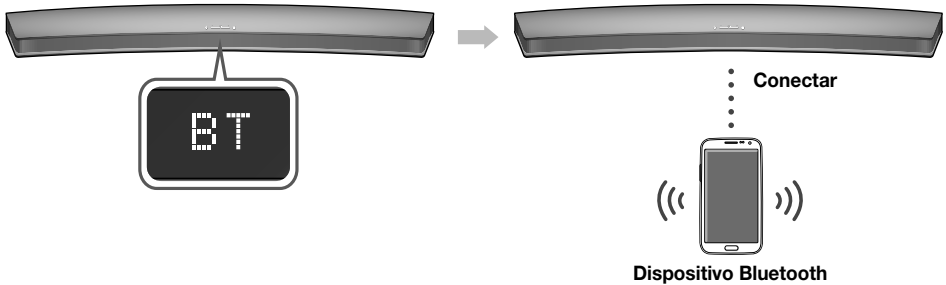

1. Pulse el botón  (Fuente) del panel superior de la unidad principal o el botón **SOURCE** del mando a distancia para seleccionar el modo **BT**.
  - Verá **BT READY** en la pantalla frontal de la Soundbar.
2. Seleccione el menú de Bluetooth o el dispositivo Bluetooth que desea conectar. (Consulte el manual del usuario del dispositivo Bluetooth.)
3. Seleccione "[**Samsung**] HW-Jxxxx" en la lista.
  - Cuando el Soundbar está conectado al dispositivo Bluetooth, mostrará [**Nombre dispositivo Bluetooth**]→ **BT** en la pantalla frontal.
  - El nombre del dispositivo no puede mostrar caracteres especiales. Aparecerá un signo de subrayado " \_ " si el nombre tiene caracteres especiales.
  - Si el dispositivo Bluetooth no se empareja con Soundbar, borre el "[**Samsung**] HW-Jxxxx" anteriormente encontrado por el dispositivo Bluetooth y realice una búsqueda de Soundbar de nuevo.
4. Reproduzca música en el dispositivo conectado.
  - Puede escuchar la música que se esté reproduciendo en el dispositivo Bluetooth conectado desde el sistema Soundbar.
  - El modo **BT**, las funciones Reproducir/Pausa/Siguiente/Anterior no están disponibles. No obstante, estas funciones están disponibles en dispositivos Bluetooth compatibles con AVRCP.



- Si se solicita un código PIN al conectar un dispositivo Bluetooth, introduzca <0000>.
- Sólo es posible emparejar un dispositivo Bluetooth al mismo tiempo.
- La conexión Bluetooth terminará cuando se apague la Soundbar.
- Es posible que la Soundbar no pueda realizar correctamente una búsqueda o una conexión mediante Bluetooth en las siguientes circunstancias:
  - Si hay un campo eléctrico potente alrededor Soundbar.
  - Si varios dispositivos Bluetooth están simultáneamente emparejados con el Soundbar.
  - Si el dispositivo Bluetooth está desactivado, no está en su sitio o sufre una avería.
  - Tenga en cuenta que dispositivos como hornos microondas, adaptadores de LAN inalámbrica, luces fluorescentes y hornos de gas utilizan el mismo rango de frecuencias que el dispositivo Bluetooth, que puede causar interferencias eléctricas.

- La Soundbar admite datos SBC (44,1 kHz, 48 kHz).
- Conecte sólo a un dispositivo Bluetooth que admita la función A2DP (AV).
- No puede conectar la Soundbar a un dispositivo Bluetooth que admita solo la función HF (manos libres).
- Una vez que haya emparejado la Barra de sonido a un dispositivo Bluetooth, si selecciona "[Samsung] HW-Jxxxx" en la lista de dispositivos rastreados, cambiará automáticamente la Barra de sonido al modo **BT**.
- Solo disponible si la Soundbar aparece en la lista de dispositivos emparejados del dispositivo Bluetooth. (El dispositivo Bluetooth y la Soundbar deben emparejarse previamente al menos una vez.)
- La Soundbar aparecerá en la lista de dispositivos buscados del dispositivo Bluetooth solo cuando la Soundbar muestre **BT READY**.
- En el modo TV SoundConnect, la Soundbar no se puede emparejar con otro dispositivo Bluetooth.

## PARA DESCONECTAR EL DISPOSITIVO BLUETOOTH DEL SOUNDBAR

Puede desconectar el dispositivo Bluetooth Soundbar. Para obtener instrucciones, consulte el manual del usuario del dispositivo Bluetooth.

- El Soundbar se desconectará.
- Cuando se desconecte el Soundbar del dispositivo Bluetooth, Soundbar mostrará **BT DISCONNECTED** en la pantalla frontal.

## PARA DESCONECTAR SOUNDBAR DEL DISPOSITIVO BLUETOOTH

Pulse el botón **SOURCE** del mando a distancia o el botón  (Fuente) del panel superior del producto para cambiar desde **BT** a otro modo o apagar la Soundbar.

- El dispositivo Bluetooth conectado esperará una respuesta Soundbar durante cierto tiempo antes de terminar la conexión. (El tiempo de desconexión puede diferir dependiendo del dispositivo Bluetooth.)



- En el modo de conexión Bluetooth, la conexión Bluetooth se perderá si la distancia entre el Soundbar y el dispositivo Bluetooth supera los 10 m.
- Soundbar se apaga automáticamente después de 15 minutos en modo Listo.

### ► Información adicional sobre Bluetooth

Bluetooth es una tecnología que permite que los dispositivos externos compatibles con Bluetooth puedan fácilmente interconectarse entre sí utilizando una conexión inalámbrica corta.

- Un dispositivo Bluetooth puede causar ruidos o un funcionamiento defectuoso, dependiendo del uso, cuando:
  - Una parte del cuerpo está en contacto con el sistema de recepción/transmisión del dispositivo Bluetooth o Soundbar.
  - Exista variación eléctrica por obstrucciones causadas por una pared, un rincón o paneles de división de la oficina.
  - Esté expuesto a interferencias eléctricas de dispositivos con la misma banda de frecuencia incluido equipo médico, hornos microondas y LAN inalámbrica.
- Empareje el Soundbar con el dispositivo Bluetooth a una distancia corta.
- Cuando mayor sea la distancia entre el Soundbar y el dispositivo Bluetooth, peor será la calidad. Si la distancia sobrepasa el alcance de funcionamiento de Bluetooth, se pierde la conexión.
- En áreas con sensibilidad/recepción pobre es posible que la conexión Bluetooth no funcione correctamente.
- La conexión Bluetooth sólo funciona cuando está cerca del equipo. La conexión se corta automáticamente si la distancia es superior a la indicada. Incluso dentro de esta distancia, es posible que la calidad del sonido se degrade debido a obstáculos como muros o puertas.

# UTILIZACION DE LA FUNCION NETWORK STANDBY ON

La función Network Standby On empieza a estar disponible si se ha establecido correctamente la conexión inalámbrica entre el dispositivo inteligente y la Soundbar. Con esta función se enciende automáticamente la Soundbar cuando un dispositivo inteligente intenta conectar a la Soundbar a través de Bluetooth o Wi-Fi. Si la Soundbar se ha encendido a través de una conexión Bluetooth, su modo de entrada se define automáticamente en **BT**. Encender la Soundbar a través de Wi-Fi solo está disponible utilizando la App. Para más información, consulte el manual de web.

1. Conecte el dispositivo inteligente a la Soundbar.
2. Active la función Network Standby On pulsando el botón ►► del mando a distancia de la Soundbar durante más de 5 segundos. Puede desactivar la función pulsando de nuevo el botón ►► durante más de 5 segundos.



- Solo disponible si la Soundbar aparece entre los dispositivos emparejados del dispositivo inteligente. (El dispositivo inteligente y la Soundbar deben haberse emparejado previamente al menos una vez.)
- La Soundbar aparecerá en la lista de dispositivos buscados del dispositivo inteligente solo cuando la Soundbar muestra [BT READY] o [WiFi READY].
- En el modo TV SoundConnect, la Soundbar no se puede emparejar con otro dispositivo inteligente.
- Si Network Standby On no funcionaba
  - La opción Network Standby On se define en Off.
- La conexión Wi-Fi a la Soundbar finalizará si se desconecta el cable de alimentación o se produce un corte de alimentación eléctrica. Encienda la Soundbar y vuelva a conectar.

# UTILIZACIÓN DE MULTIROOM LINK

Una vez que la Soundbar se conecta a un dispositivo inteligente con la app Multiroom, puede interconectar de forma inalámbrica varios dispositivos Multiroom de Samsung.

## ANTES DE EMPEZAR

### ► Aspectos básicos sobre comunicación

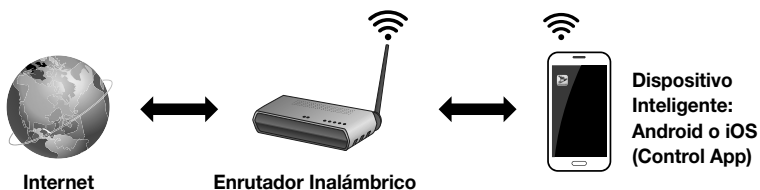

1. Requisitos: Enrutador inalámbrico, Dispositivo inteligente
2. El enrutador inalámbrico debe conectarse a Internet.
3. El dispositivo inteligente debe conectarse al enrutador a través de una conexión Wi-Fi.



## INSTALACIÓN DE LA APP SAMSUNG MULTIROOM

Para utilizar la Soundbar, debe descargar e instalar la app Samsung Multiroom accediendo a la App a través de Google Play o App Store. Con la App Samsung Multiroom instalada, puede reproducir música almacenada en su dispositivo inteligente, desde dispositivos conectados y otros proveedores de contenido, y desde las emisoras de radio en Internet.

### ► Android o iOS

Descargue la app Samsung Multiroom en Google Play o App Store en su dispositivo inteligente.

\* Búsqueda en Market: Samsung Multiroom



o bien



### ► Acceso a la app Samsung Multiroom

Para acceder a la app Samsung Multiroom , pulse el icono de la app Multiroom en su dispositivo inteligente.

## CONEXIÓN DE LA SOUNDBAR A LA RED

En el dispositivo inteligente, seleccione la App Samsung Multiroom.

Siga las directrices de la pantalla del dispositivo inteligente.



- Para más información, consulte el Manual de Web.
  - Manual de web : [www.Samsung.com](http://www.Samsung.com) → Atención al cliente → Buscar nombre de producto → Descarga del archivo HW-J7500 o HW-J7501 PDF.
- Cuando esté conectado a una red de cable, intente utilizar el cable CAT 7 para conectar.

# ACTUALIZACIÓN DE SOFTWARE

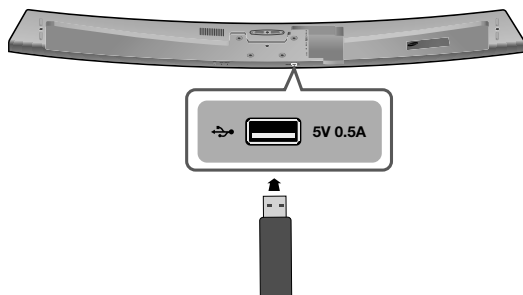

## ACTUALIZACIÓN CON USB

Samsung puede ofrecer en el futuro actualizaciones para el firmware del sistema de la Soundbar.

Si existe una actualización, puede actualizar el firmware conectando un dispositivo USB con la actualización de firmware al puerto USB de la Soundbar.

Tenga en cuenta que si hay varios archivos de actualización, debe cargarlos en el dispositivo USB por separado y usarlos para actualizar el firmware de uno en uno.

Visite [Samsung.com](http://Samsung.com) o póngase en contacto con el centro de atención al cliente de Samsung para recibir información sobre la descarga de archivos de actualizaciones.

1. Mientras la Soundbar está apagada, conecte el dispositivo de almacenamiento USB que contiene el firmware de actualización al puerto USB de la Soundbar.
2. Desconecte el cable de alimentación, vuelva a conectarlo y enciéndalo.
3. Encienda la Soundbar; aparece **UPDATE** en pantalla y la actualización empieza antes de transcurrir 3 minutos.
  - Tras finalizar la actualización, la Soundbar se apaga y se enciende automáticamente.

### ► Si no aparece UPDATE

1. Apague la Soundbar, conecte el dispositivo de almacenamiento USB que contiene archivos de actualización al puerto USB de la Soundbar.
2. Desconecte el cable de alimentación, vuelva a conectarlo y enciéndalo.



- Inserte en el puerto USB de la unidad principal un dispositivo USB que contenga la actualización del firmware.
- Es posible que la actualización del firmware no se realice debidamente si los archivos de audio compatibles con la Soundbar se almacenan en el dispositivo de almacenamiento USB.
- No desconecte el equipo ni retire el dispositivo USB mientras se estén realizando las actualizaciones. La unidad principal se apagará automáticamente tras completar la actualización del firmware.

- Tras la actualización, todos los ajustes se reinician con sus ajustes predeterminados de fábrica. Recomendamos tomar nota de los ajustes para poder reinicializarlos tras la actualización. Tenga en cuenta que al actualizar el firmware se reinicia también la conexión del subwoofer. Si no se establece automáticamente la conexión al subwoofer tras la actualización, consulte la página 17. Si no se actualiza el firmware, se recomienda formatear el dispositivo USB en FAT16 e intentarlo de nuevo.
- No formatee la unidad USB con el formato NTFS. La Soundbar no es compatible con el sistema de archivos NTFS.
- Dependiendo del fabricante, es posible que no se admitan algunos dispositivos de almacenamiento USB.

---

## ACTUALIZACIÓN AUTOMÁTICA

Incluso cuando la Soundbar esté apagada, la Soundbar comprobará automáticamente la versión de software más reciente si está conectada a Internet.



- La Soundbar está configurada para ejecutar de forma predeterminada la actualización automática.
  - Para utilizar la función de actualización automática, la Soundbar debe estar conectada a Internet.
  - La conexión Wi-Fi a la Soundbar finalizará si se desconecta el cable de alimentación o se produce un corte de alimentación eléctrica. Encienda la Soundbar y vuelva a conectar.
-

# SOLUCIÓN DE PROBLEMAS

Antes de solicitar servicio técnico, compruebe lo siguiente:

<b>La unidad no se encenderá.</b>	
<ul style="list-style-type: none"> <li>• ¿Está enchufado el cable de alimentación en la toma de corriente?</li> </ul>	<ul style="list-style-type: none"> <li>→ Conecte el enchufe de alimentación en la toma de corriente.</li> </ul>

<b>Una función no está operativa cuando se pulsa el botón.</b>	
<ul style="list-style-type: none"> <li>• ¿Existe electricidad estática en el ambiente?</li> </ul>	<ul style="list-style-type: none"> <li>→ Desconecte la toma de alimentación y conéctela de nuevo.</li> </ul>

<b>No se produce sonido.</b>	
<ul style="list-style-type: none"> <li>• ¿Está la función de silencio activada?</li> <li>• ¿Tiene el volumen al mínimo?</li> </ul>	<ul style="list-style-type: none"> <li>→ Pulse el botón  (Silencio) para cancelar la función.</li> <li>→ Ajuste el volumen.</li> </ul>

<b>El mando a distancia no funciona.</b>	
<ul style="list-style-type: none"> <li>• ¿Se han agotado las pilas?</li> <li>• ¿Está el mando a distancia situado a demasiada distancia con respecto a la unidad principal?</li> </ul>	<ul style="list-style-type: none"> <li>→ Cambie las pilas.</li> <li>→ Acérquelo más a la unidad principal.</li> </ul>

<b>Fallo en TV SoundConnect (emparejamiento del TV).</b>	
<ul style="list-style-type: none"> <li>• ¿Es su TV compatible con TV SoundConnect?</li> <li>• ¿Tiene la última versión del firmware del TV?</li> <li>• ¿Se produce un error al conectar?</li> <li>• Reinicie el modo TV y conecte de nuevo.</li> </ul>	<ul style="list-style-type: none"> <li>→ TV SoundConnect es compatible en algunos TV Samsung comercializados a partir de 2012. Compruebe si su TV es compatible con TV SoundConnect.</li> <li>→ Actualice el TV con la versión más reciente.</li> <li>→ Póngase en contacto con el centro de atención telefónica de Samsung.</li> <li>→ Mantenga pulsado el botón  durante 5 segundos para reiniciar la conexión de TV SoundConnect.</li> </ul>

<b>El LED rojo del subwoofer parpadea y el subwoofer no genera sonido.</b>	
<ul style="list-style-type: none"> <li>• Es posible que el subwoofer no esté conectado al cuerpo principal del producto.</li> </ul>	<ul style="list-style-type: none"> <li>→ Intente conectar de nuevo el subwoofer. (Consulte la página 17)</li> </ul>

<b>El subwoofer zumba y vibra de forma notable.</b>	
<ul style="list-style-type: none"> <li>• Intente ajustar las vibraciones del subwoofer.</li> </ul>	<ul style="list-style-type: none"> <li>→ Pulse el botón <b>WOOFER</b> del mando a distancia para ajustar su valor (entre -12, -6 y +6).</li> </ul>

# ESPECIFICACIONES

<b>Nombre del modelo</b>	HW-J7500 / HW-J7501		
<b>GENERAL</b>	<b>USB</b>	5V / 0,5A	
	<b>Peso</b>	<b>Unidad principal</b>	4 kg
		<b>Subwoofer (PS-WJ7500 / PS-WJ7501)</b>	7,8 kg
	<b>Dimensiones (Al x An x Pr)</b>	<b>Unidad principal</b>	1230 x 47,5 x 170 mm
		<b>Subwoofer (PS-WJ7500 / PS-WJ7501)</b>	500 x 332 x 161 mm
	<b>Rango de temperatura de servicio</b>	+5 °C a +35 °C	
<b>Rango de humedad de servicio</b>	10 % a 75 %		
<b>AMPLIFICADOR</b>	<b>Potencia nominal de salida</b>	<b>Unidad principal</b>	20 W/can x 8, 8 OHM, THD=10%, 1KHz
		<b>Subwoofer (PS-WJ7500 / PS-WJ7501)</b>	160W, 3 OHM, THD=10%, 100Hz
	<b>Índice S/N (entrada analógica)</b>		65 dB
	<b>Separación (1 kHz)</b>		65 dB

\* El índice S/N, la distorsión, la separación y la sensibilidad utilizable se basan en la medición utilizando las instrucciones de AES (Audio Engineering Society).

\* Especificación nominal

- Samsung Electronics Co., Ltd se reserva el derecho a cambiar las especificaciones sin previo aviso.
- Los pesos y dimensiones son aproximados.
- Para la fuente de alimentación y el consumo de energía, consulte la etiqueta pegada en el producto.

※ **Precaución** : El producto se reiniciará automáticamente si activa/desactiva Wi-Fi/Ethernet.

<b>Consumo energético general en espera (W) (Todos los puertos de red tienen la situación "ON")</b>		7,4W
<b>Wi-Fi/Ethernet</b>	<b>Método de desactivación de puerto</b>	Pulse el botón <b>Wi-Fi SETUP</b> del producto durante 30 segundos para activar/desactivar Wi-Fi/Ethernet.
<b>Bluetooth</b>	<b>Método de desactivación de puerto</b>	Pulse el botón <b>SPK ADD</b> del producto durante 30 segundos para activar/desactivar Bluetooth .

※ **Aviso sobre licencia de código abierto**

- Para enviar consultas sobre fuentes abiertas, póngase en contacto con Samsung a través del correo electrónico (oss.request@samsung.com).

※  **Spotify Licencia**

- El software Spotify está sujeto a licencias de terceros incluidas en el siguiente sitio: [www.spotify.com/connect/third-party-licenses](http://www.spotify.com/connect/third-party-licenses).
- Para obtener información adicional sobre Spotify Connect, visite [www.spotify.com/connect](http://www.spotify.com/connect)



En el presente documento, Samsung Electronics, declara que este equipo está en conformidad con los requisitos esenciales y otras provisiones relevantes de la Directiva 1999/5/EC.

La Declaración de conformidad original puede encontrarse en <http://www.samsung.com>, vaya a Asistencia al cliente > Búsqueda de productos e introduzca el nombre del modelo.

Este equipo puede utilizarse en todos los países de la UE.

Este equipo sólo se puede utilizar en recintos cerrados.



## Contacte con SAMSUNG WORLD WIDE

Si tiene alguna pregunta o comentario acerca de productos Samsung, por favor contacte con el servicio de atención al cliente de SAMSUNG.

Area	Contact Centre ☎	Web Site
<b>■ Europe</b>		
U.K	0330 SAMSUNG (7267864)	<a href="http://www.samsung.com/uk/support">www.samsung.com/uk/support</a>
EIRE	0818 717100	<a href="http://www.samsung.com/ie/support">www.samsung.com/ie/support</a>
GERMANY	0180 6 SAMSUNG bzw. 0180 6 7267864* (*0,20 €/Anruf aus dem dt. Festnetz, aus dem Mobilfunk max. 0,60 €/Anruf)	<a href="http://www.samsung.com/de/support">www.samsung.com/de/support</a>
FRANCE	01 48 63 00 00	<a href="http://www.samsung.com/fr/support">www.samsung.com/fr/support</a>
ITALIA	800-SAMSUNG (800.7267864)	<a href="http://www.samsung.com/it/support">www.samsung.com/it/support</a>
SPAIN	0034902172678	<a href="http://www.samsung.com/es/support">www.samsung.com/es/support</a>
PORTUGAL	808 20 7267	<a href="http://www.samsung.com/pt/support">www.samsung.com/pt/support</a>
LUXEMBURG	261 03 710	<a href="http://www.samsung.com/support">www.samsung.com/support</a>
NETHERLANDS	0900-SAMSUNG (0900-7267864) (€ 0,10/Min)	<a href="http://www.samsung.com/nl/support">www.samsung.com/nl/support</a>
BELGIUM	02-201-24-18	<a href="http://www.samsung.com/be/support">www.samsung.com/be/support</a> <a href="http://www.samsung.com/be_fr/support">www.samsung.com/be_fr/support</a> (French)
NORWAY	815 56480	<a href="http://www.samsung.com/no/support">www.samsung.com/no/support</a>
DENMARK	70 70 19 70	<a href="http://www.samsung.com/dk/support">www.samsung.com/dk/support</a>
FINLAND	030-6227 515	<a href="http://www.samsung.com/fi/support">www.samsung.com/fi/support</a>
SWEDEN	0771 726 7864 (0771-SAMSUNG)	<a href="http://www.samsung.com/se/support">www.samsung.com/se/support</a>
POLAND	801-172-678* lub +48 22 607-93-33 * * (koszt połączenia według taryfy operatora)	<a href="http://www.samsung.com/pl/support">www.samsung.com/pl/support</a>
HUNGARY	0680SAMSUNG (0680-726-786) 0680PREMIUM (0680-773-648)	<a href="http://www.samsung.com/hu/support">www.samsung.com/hu/support</a>
SLOVAKIA	0800 - SAMSUNG (0800-726 786)	<a href="http://www.samsung.com/sk/support">www.samsung.com/sk/support</a>
AUSTRIA	0800-SAMSUNG (0800-7267864) [Only for Premium HA] 0800-366661 [Only for Dealers] 0810-112233	<a href="http://www.samsung.com/at/support">www.samsung.com/at/support</a>



**[Eliminación correcta de las baterías de este producto]**

### (Se aplica en países con sistemas de recolección por separado)

La presencia de esta marca en las baterías, el manual o el paquete del producto indica que cuando haya finalizado la vida útil de las baterías no deberán eliminarse junto con otros residuos domésticos. Los símbolos químicos Hg, Cd o Pb, si aparecen, indican que la batería contiene mercurio, cadmio o plomo en niveles superiores a los valores de referencia admitidos por la Directiva 2006/66 de la Unión Europea. Si las baterías no se desechan convenientemente, estas sustancias podrían provocar lesiones personales o dañar el medioambiente.

Para proteger los recursos naturales y promover el reciclaje, separe las baterías de los demás residuos y recíclelas mediante el sistema de recogida gratuito de su localidad.

Area	Contact Centre ☎	Web Site
SWITZERLAND	0800 726 78 64 (0800-SAMSUNG)	<a href="http://www.samsung.com/ch/support">www.samsung.com/ch/support</a> (German) <a href="http://www.samsung.com/ch_fr/support">www.samsung.com/ch_fr/support</a> (French)
CZECH	800 - SAMSUNG (800-726786) Samsung Electronics Czech and Slovak, s.r.o. V Parku 2343/24, 148 00 - Praha 4	<a href="http://www.samsung.com/cz/support">www.samsung.com/cz/support</a>
CROATIA	072 726 786	<a href="http://www.samsung.com/hr/support">www.samsung.com/hr/support</a>
BOSNIA	055 233 999	<a href="http://www.samsung.com/support">www.samsung.com/support</a>
MONTENEGRO	020 405 888	<a href="http://www.samsung.com/support">www.samsung.com/support</a>
SLOVENIA	080 697 267 (brezplačna številka) 090 726 786 (0,39 EUR/min) Klicni center vam je na voljo od ponedeljka do petka od 9. do 18. ure.	<a href="http://www.samsung.com/si">www.samsung.com/si</a>
SERBIA	011 321 6899	<a href="http://www.samsung.com/rs/support">www.samsung.com/rs/support</a>
BULGARIA	800 111 31, Безплатна телефонна линија	<a href="http://www.samsung.com/bg/support">www.samsung.com/bg/support</a>
ROMANIA	08008 726 78 64 (08008 SAMSUNG ) Apel GRATUIT	<a href="http://www.samsung.com/ro/support">www.samsung.com/ro/support</a>
CYPRUS	8009 4000 only from landline, toll free	
GREECE	80111-SAMSUNG (80111 726 7864) only from land line (+30) 210 6897691 from mobile and land line	<a href="http://www.samsung.com/gr/support">www.samsung.com/gr/support</a>
LITHUANIA	8-800-77777	<a href="http://www.samsung.com/lt/support">www.samsung.com/lt/support</a>
LATVIA	8000-7267	<a href="http://www.samsung.com/lv/support">www.samsung.com/lv/support</a>
ESTONIA	800-7267	<a href="http://www.samsung.com/ee/support">www.samsung.com/ee/support</a>



**[Eliminación correcta de este producto (Residuos de aparatos eléctricos & electrónicos)]**

### (Se aplica en países con sistemas de recolección por separado)

La presencia de este símbolo en el producto, accesorios o material informativo que lo acompañan, indica que al finalizar su vida útil ni el producto ni sus accesorios electrónicos (como el cargador, cascos, cable USB) deberán eliminarse junto con otros residuos domésticos. Para evitar los posibles daños al medio ambiente o a la salud humana que representa la eliminación incontrolada de residuos, separe estos productos de otros tipos de residuos y recíclelos correctamente. De esta forma se promueve la reutilización sostenible de recursos materiales.

Los usuarios particulares pueden contactar con el establecimiento donde adquirieron el producto o con las autoridades locales pertinentes para informarse sobre cómo y dónde pueden llevarlo para que sea sometido a un reciclaje ecológico y seguro.

Los usuarios comerciales pueden contactar con su proveedor y consultar las condiciones del contrato de compra. Este producto y sus accesorios electrónicos no deben eliminarse junto a otros residuos comerciales.

The Samsung logo is located in the top left corner. It consists of the word "SAMSUNG" in a bold, white, sans-serif font, centered within a dark grey, horizontally-oriented oval shape.

**HW-J7500**

**HW-J7501**

**Manual do utilizador**

# Curved Soundbar

Imagine as possibilidades

Obrigado por ter adquirido um produto Samsung.  
Para receber assistência completa, registre o produto em  
[www.samsung.com/register](http://www.samsung.com/register)

# FUNCIONALIDADES

## Transmissão de Serviços de Música

O Curved Soundbar torna mais fácil do que nunca desfrutar da sua música favorita graças às suas funcionalidades Wi-Fi. Basta aceder à aplicação Samsung Multiroom para desfrutar dos melhores serviços de transmissão de música da Internet.

## Expansão de Som Surround

A função de Expansão de Som Surround adiciona profundidade e amplitude à experiência de audição.

## TV SoundConnect

Ligue o seu televisor e o Soundbar facilmente através de Bluetooth com o TV SoundConnect. A inexistência de fios entre o Soundbar e o televisor permite exibir o design elegante e compacto dos dois sistemas, mantendo a divisão com um aspecto funcional. Controle facilmente o Soundbar e o televisor com apenas um controlo remoto.

## Partilha da Origem de Música (= Multiroom Play)

É fácil controlar e partilhar um origem de música em vários dispositivos de áudio e em várias localizações com o Multiroom Link. A aplicação móvel controla remotamente o volume e a música no sistema em diferentes dispositivos, incluindo o televisor, o Soundbar, sistemas de entretenimento em casa e leitores Blu-ray Disc. A aplicação móvel controla remotamente o volume e a música no sistema em diferentes dispositivos, incluindo o televisor, o Soundbar, sistemas de entretenimento em casa e leitores Blu-ray Disc.

## HDMI

A HDMI transmite sinais de vídeo e áudio em simultâneo e proporciona uma imagem mais nítida. A unidade também está equipada com a função ARC, que permite ouvir som do televisor através do Soundbar, utilizando um cabo HDMI. Esta função apenas fica disponível se ligar a unidade a um televisor compatível com ARC.

## Suporte de Anfitrião USB

Podem ligar e reproduzir ficheiros de música a partir de dispositivos de armazenamento USB externos, tais como leitores de MP3, memória flash USB, etc., utilizando a função USB HOST do Soundbar.

## Função Bluetooth

Podem ligar um dispositivo Bluetooth a Soundbar e ouvir música com som estéreo de alta qualidade, sem fios!

## LICENÇAS



Fabricado sob licença da Dolby Laboratories. Dolby e o símbolo de duplo-D são marcas comerciais da Dolby Laboratories.



Para patentes DTS, consulte <http://patents.dts.com>. Fabricado ao abrigo da licença da DTS Licensing Limited. DTS, o símbolo, & DTS e o respectivo símbolo em conjunto são marcas comerciais registadas e DTS 2.0 Channel é uma marca comercial da DTS, Inc. © DTS, Inc. Todos os direitos reservados.

## HDMI





Os termos HDMI e HDMI High-Definition Multimedia Interface e o logótipo HDMI são marcas comerciais ou marcas comerciais registadas da HDMI Licensing LLC nos Estados Unidos e/ou noutros países.



# INFORMAÇÕES DE SEGURANÇA

## COMPONENTES INCLUÍDOS AVISOS DE SEGURANÇA

PARA REDUZIR O RISCO DE CHOQUES ELÉCTRICOS, NÃO RETIRE A TAMPA POSTERIOR. O INTERIOR NÃO CONTÉM PEÇAS PASSÍVEIS DE REPARAÇÃO PELO UTILIZADOR. A MANUTENÇÃO DEVE SER EFECTUADA POR PESSOAL TÉCNICO QUALIFICADO.

	<p><b>CUIDADO</b> RISCO DE CHOQUE ELÉCTRICO. NÃO ABRIR.</p>			<p>Este símbolo indica a existência de "tensão perigosa" no interior do aparelho, o que representa risco de choque eléctrico ou ferimentos.</p>
				<p>Este símbolo identifica informações importantes que acompanham o produto.</p>

**AVISO** : Para reduzir o risco de fogo ou de choque eléctrico, não exponha este aparelho à chuva ou à humidade.

**CUIDADO** : PARA EVITAR CHOQUES ELÉCTRICOS, INSIRA TOTALMENTE A PARTE LARGA DA FICHA NA RANHURA LARGA.

- Este aparelho deve ser sempre ligado a uma tomada com ligação à terra.
- Para desligar o aparelho da corrente, tem de retirar a ficha da tomada eléctrica, pelo que a ficha tem de estar facilmente acessível.

### CUIDADO

- Não exponha o aparelho a gotas ou salpicos. Não coloque objectos com líquidos, tais como vasos, em cima do aparelho.
- Para desligar completamente o aparelho, tem de desligar o cabo de alimentação da tomada de parede. Por este motivo, o cabo de alimentação tem de estar sempre facilmente acessível.

## PRECAUÇÕES

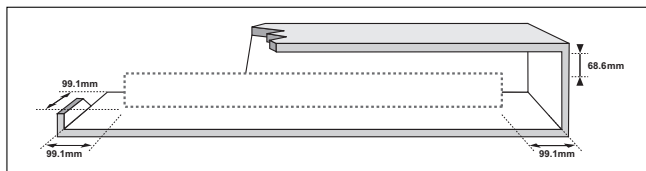

Certifique-se de que a fonte de alimentação de CA em sua casa está em conformidade com o indicado no autocolante de identificação, situado na parte de trás do produto. Instale o produto na horizontal, sobre uma base adequada (móvel), com espaço suficiente para permitir a ventilação 7~10 cm. Certifique-se de que os orifícios de ventilação não estão tapados. Não coloque a unidade sobre amplificadores ou sobre outro tipo de equipamento que possa aquecer. Esta unidade foi concebida para uma utilização contínua. Para desligar completamente a unidade, desligue a ficha CA da tomada de parede. Desligue a unidade quando não tencionar utilizá-la durante muito tempo.

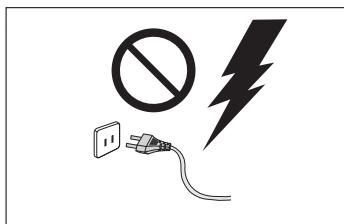

Durante trovoadas, desligue a ficha de corrente da rede eléctrica. Os picos de tensão durante uma trovoadada podem danificar a unidade.

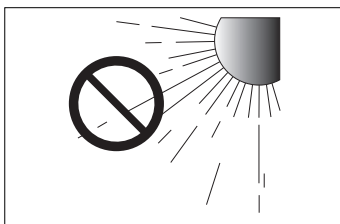

Não exponha a unidade à luz solar directa nem a outras fontes de calor. A unidade poderá sobreaquecer e ficar danificada.

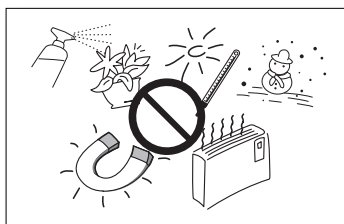

Proteja o produto da humidade (por exemplo, vasos) e de calor (por exemplo, uma lareira) ou de equipamento que crie campos magnéticos ou eléctricos fortes. Desligue o cabo de alimentação da tomada eléctrica se a unidade não funcionar correctamente. O produto não se destina a utilização industrial. Utilize este produto apenas para fins pessoais. Pode ocorrer condensação se o produto ou o disco tiverem sido arm zenados em temperaturas baixas. Se transportar a unidade no Inverno, aguarde aproximadamente 2 horas para que a unidade fique à temper tura ambiente, antes de utilizar.

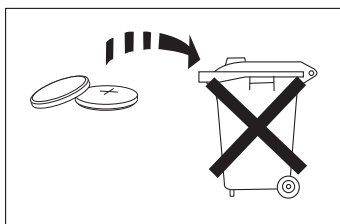

As pilhas utilizadas neste produto contêm químicos nocivos para o ambiente. Não deite as pilhas no lixo doméstico. Não elimine as pilhas através de fogo. Não provoque curto-circuito, não desmonte nem sobreaqueça as pilhas. Pode provocar uma explosão, se substituir as pilhas incorrectamente. Substitua-as apenas pelo mesmo tipo de pilhas ou por um tipo equivalente.



**AVISO: NÃO INGERIR A PILHA. RISCO DE QUEIMADURA QUÍMICA.** [O controlo remoto fornecido com] Este produto contém uma pilha de células. Se a pilha for ingerida, pode causar queimaduras internas graves em apenas 2 horas, podendo causar a morte. Mantenha as pilhas novas e usadas longe do alcance das crianças. Se o compartimento da pilha não fechar correctamente, interrompa a utilização do produto e mantenha o produto afastado do alcance das crianças. Se suspeitar que as pilhas podem ter sido engolidas ou colocadas noutra parte do corpo, procure imediatamente assistência médica.

# CONTEÚDOS

## 2 ANTES DE UTILIZAR

- 2 Funcionalidades
- 3 Informações de segurança
- 6 Componentes incluídos

## 7 DESCRIÇÕES

- 7 Painel superior / anterior
- 8 Painel anterior / inferior
- 9 Controlo Remoto

## 11 INSTALAÇÃO

- 11 Instalar o Soundbar
- 11 Instalar o Soundbar e o Televisor na parede
- 14 Instalar o Soundbar como Suporte do Televisor
- 15 Instalação Independente do Soundbar
- 16 Colocar o grampo de fixação
- 16 Colocar os pinos no subwoofer

## 17 LIGAÇÕES

- 17 Ligar o Subwoofer
- 19 Ligar a um televisor
- 19 TV SoundConnect
- 20 Ligações ao Televisor Utilizando um Cabo HDMI (Digital)
- 21 Ligações ao Televisor Utilizando um Cabo Óptico (Digital)
- 22 Ligações a um Dispositivo Externo
- 22 Cabo HDMI
- 22 Cabo AUX ou Óptico
- 23 USB

## 25 FUNÇÕES

- 25 Mode d'entrée
- 26 Bluetooth
- 28 Utilizar a função Network Standby On
- 28 Utilizar o Multiroom Link
- 30 Atualização de software

## 32 RESOLUÇÃO DE PROBLEMAS

- 32 Resolução de problemas

## 33 APÊNDICE

- 33 Especificações



- As imagens e ilustrações neste Manual do Utilizador são fornecidas apenas para referência, podendo ser diferentes do produto real.
- Poderá ser cobrada uma taxa administrativa se
  - (a) for enviado um técnico a casa do cliente, a pedido do cliente, e não existir qualquer avaria no produto (ou seja, o utilizador não consultou devidamente o manual do utilizador).
  - (b) levar a unidade a um centro de reparação e não existir qualquer avaria no produto (ou seja, o utilizador não consultou devidamente o manual do utilizador).
- O valor dessa taxa administrativa ser-lhe-á comunicado antes de ser realizada qualquer reparação ou visita ao domicílio.

# COMPONENTES INCLUÍDOS

## ANTES DE LER O MANUAL DO UTILIZADOR







Antes de proceder à leitura deste manual, tenha em atenção os seguintes termos.

### ► Ícones utilizados no manual



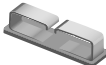

Ícone	Termo	Definição
	<b>Cuidado</b>	Indica uma situação em que uma função não pode ser utilizada ou em que as definições possam ter sido canceladas.
	<b>Nota</b>	Refere-se a sugestões ou instruções na página, que ajudam na utilização de cada função.

Verifique, abaixo, os acessórios fornecidos.

### Unidade principal

			
<b>Controlo remoto / Pilha de lítio (3V: CR2032)</b>	<b>Cabo de alimentação</b>	<b>Transformador de CA</b>	<b>Cabo USB</b>
			
<b>Base-Suporte : 3EA</b>	<b>Grampo de fixação</b>	<b>Manual do utilizador</b>	<b>Suporte para Instalação Televisor</b>
			
<b>Parafuso de Fixação n 1 : 4EA</b>	<b>Parafuso de Fixação n 2 : 10EA</b>	<b>Parafuso de Fixação do Suporte</b>	

### Subwoofer

			
<b>Cabo de alimentação</b>	<b>Pino: 4EA</b>	<b>Parafuso Tapтите: 4EA</b>	<b>Tampa de borracha: 4EA</b>



- O aspecto real dos acessórios poderá ser ligeiramente diferente das seguintes ilustrações.
- Utilize o cabo USB dedicado para ligar dispositivos USB externos à unidade.

# PAINEL SUPERIOR / ANTERIOR

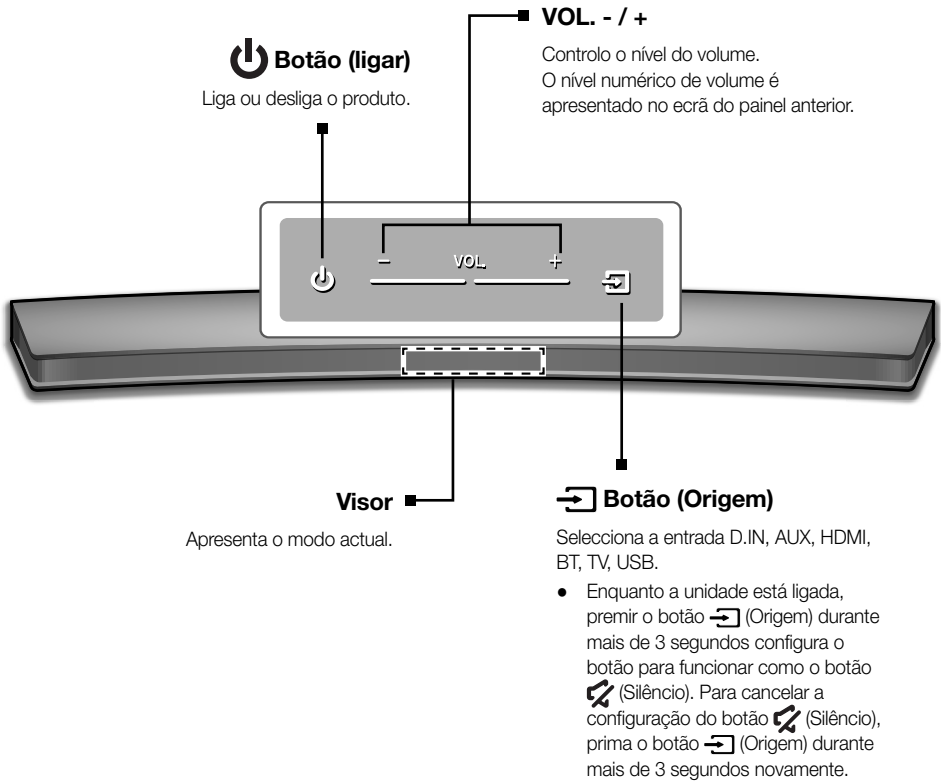

- Para limpar este aparelho, desligue o cabo de alimentação da tomada de parede e limpe o produto utilizando um pano seco e macio. Uma vez que o alumínio é um material electroestático positivo, pode ocorrer uma descarga estática.



- Quando liga o cabo de CA, poderá utilizar o botão de ligar após 4 a 6 segundos.
- Sempre que liga esta unidade, terá de aguardar 4 a 5 segundos até que seja possível reproduzir som.
- Se pretender desfrutar de som apenas a partir do Soundbar, é necessário desligar as colunas do televisor no menu de Configuração de áudio do seu televisor. Consulte o manual fornecido com o televisor.

# PAINEL ANTERIOR / INFERIOR

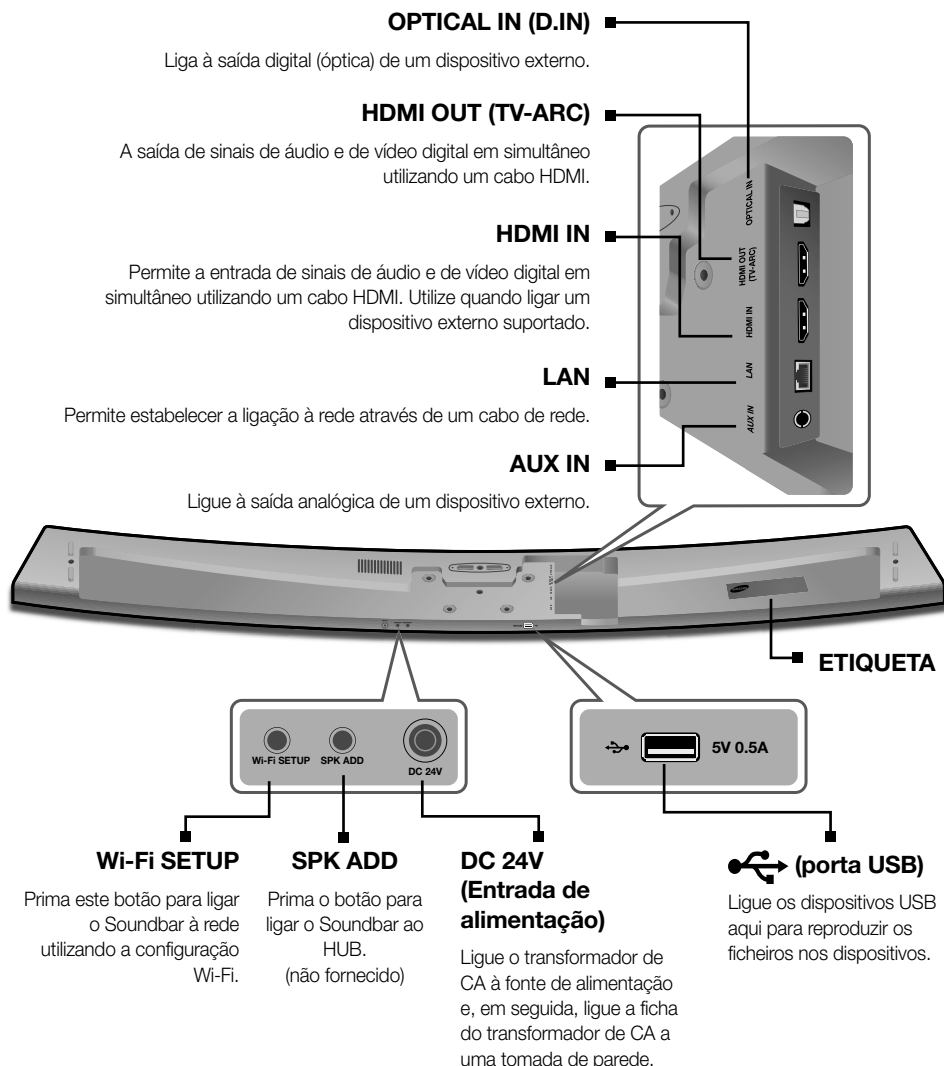

- Ao desligar o cabo de alimentação do transformador de CA da tomada de parede, segure a ficha. Não puxe o cabo.
- Não ligue esta unidade ou outros componentes a uma tomada CA até que todas as ligações entre componentes estejam concluídas.
- Certifique-se de que o adaptador de CA/CC é colocado na horizontal em uma mesa ou no chão. Caso o adaptador de CA/CC seja posicionado de maneira que esteja suspenso com a entrada do cabo de alimentação de CA virada para cima, água ou outras substâncias estranhas podem entrar no adaptador e causar o seu mau funcionamento.

# CONTROLO REMOTO

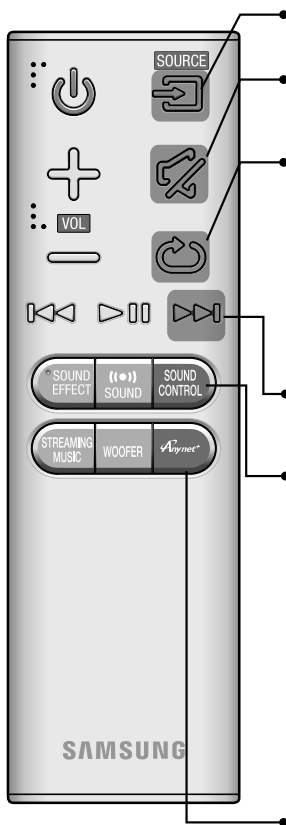

**SOURCE**

Prima para seleccionar uma origem ligada ao Soundbar.

**Silêncio**

Pode reduzir o volume para 0 premindo um botão. Prima novamente para repor o som ao último nível de volume utilizado.

**Repetir**

Pode definir a função Repetir durante a reprodução de música localizada numa unidade USB.

**OFF - REPEAT** : Cancela a reprodução repetitiva.

**TRACK - REPEAT** : Reproduz uma faixa repetidamente.

**ALL - REPEAT** : Reproduz repetidamente todas as faixas.

**RANDOM - REPEAT** : Reproduz as faixas em ordem aleatória.

(É possível que uma faixa que já tenha sido reproduzida seja reproduzida novamente.)

**Avançar**

Se o dispositivo que está a reproduzir incluir dois ou mais ficheiros e premir o botão ►► o ficheiro seguinte é seleccionado.

**SOUND CONTROL** (Utilize os botões ◀◀, ▶▶ para ajustar o nível.)

Prima para seleccionar **TREBLE**, **BASS** ou **AUDIO SYNC**. Em seguida, utilize os botões ◀◀, ▶▶ para ajustar o volume de agudos e baixos de -3 a +3.

Prima sem soltar o botão **SOUND CONTROL** durante cerca de 5 segundos para ajustar o som para cada banda de frequências. Pode seleccionar 150Hz, 300Hz, 600Hz, 1,2KHz, 2,5KHz, 5KHz e 10KHz e cada um dos valores pode ser ajustado entre -6 e +6.

Se o Soundbar estiver ligado a um televisor digital e o vídeo parecer dessincronizado do áudio, prima os botões de **SOUND CONTROL** para sincronizar o áudio com o vídeo. Utilize os botões ◀◀, ▶▶ para definir o atraso de áudio entre 0 ms e 300 ms. No modo USB ou no modo TV e BT, a função Audio Sync poderá não funcionar.

**Anynet+**

Prima o botão **Anynet+** para activar ou desactivar a função Anynet+. (Predefinição : Auto Power Link OFF, **ON - ANYNET+** / **OFF - POWER LINK** ou **OFF - ANYNET+** / **ON - POWER LINK**). A função Anynet+ permite controlar o Soundbar com o controlo remoto de um televisor Samsung compatível com Anynet+. O Soundbar tem de estar ligado ao televisor por cabo HDMI.

\* Auto Power Link  
Sincroniza o Soundbar a uma origem óptica ligada através da ficha Óptica, o que faz com que ligue automaticamente quando ligar o televisor. (Consulte a página 21)

Também pode activar a função **Wi-Fi SETUP** premindo sem soltar o botão **Anynet+** no controlo remoto durante 7 segundos.



- Soundbar é um nome de marca propriedade da Samsung.
- Opere o televisor utilizando o controlo remoto do televisor.

- Ligar**  
Liga ou desliga o produto.
- Volume**  
Ajusta o nível de volume da unidade.
- Reproduzir/Pausa**  
Prima o botão ►|| para colocar temporariamente em pausa a reprodução do ficheiro. Prima o botão ►|| novamente para reproduzir o ficheiro seleccionado.
- Retroceder**  
Se existir mais de um ficheiro no dispositivo que está a reproduzir e premir o botão ◀◀ o ficheiro anterior é seleccionado.
- SOUND EFFECT**  
Pode seleccionar os modos de som - **STANDARD (Som Original), MUSIC, CLEAR VOICE, SPORTS, MOVIE** e **NIGHT MODE** e, consoante o tipo de conteúdo que pretender ouvir.  
Selecione o modo **STANDARD** se pretender desfrutar do som original.
- (●●) SOUND**  
O Som Surround adiciona profundidade e amplitude ao som.  
Premir o botão (●●) SOUND repetidamente percorre as definições de Som Surround : **ON - SURROUND SOUND, OFF - SURROUND SOUND**
- STREAMING MUSIC**  
Prima o botão **STREAMING MUSIC** para ouvir uma estação de rádio na Internet. Sempre que premir este botão, o Soundbar muda para a estação predefinida seguinte, percorrendo as 3 estações predefinidas.  
Para utilizar a função **STREAMING MUSIC**, é necessário que o Soundbar esteja ligado à rede. (Consulte a página 28)
- DRC (Dynamic Range Control) \***  
Permite aplicar o controlo de gama dinâmica para áudio Dolby Digital.  
Prima sem soltar o botão **STREAMING MUSIC** e, em seguida, a função DRC (Dynamic Range Control) alterna entre **ON** e **OFF**.
- WOOFER** (\* Utilize os botões ◀◀, ▶▶ para ajustar o volume.)  
Prima o botão **WOOFER**. Em seguida, utilize os botões ◀◀, ▶▶ para ajustar o volume do de -12, -6 a +6.  
Também pode activar a função **SPK ADD** premindo sem soltar o botão **WOOFER** no controlo remoto durante 5 segundos.

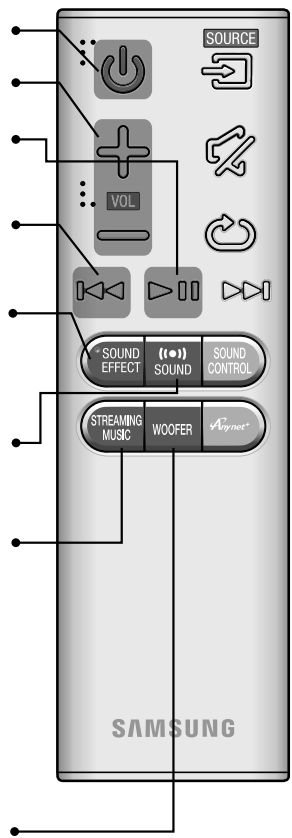

## COLOCAR PILHAS NO CONTROLO REMOTO

- Utilize uma moeda de tamanho adequado para rodar a tampa da pilha do controlo remoto para a esquerda para a retirar, tal como mostrado na figura acima.
- Insira uma pilha de lítio de 3V. Mantenha o pólo positivo (+) virado para cima quando introduzir a bateria. Volte a colocar a tampa da pilha e alinhe as marcas •• lado a lado, conforme mostrado na figura acima.
- Utilize uma moeda de tamanho adequado para rodar a tampa da pilha do controlo remoto para a direita até prender, para fechar.



# INSTALAR O SOUNDBAR

## INSTALAR O SOUNDBAR E O TELEVISOR NA PAREDE



- Este modelo corresponde ao televisor curvo de 2015 da Samsung, modelos S8500 / S9000 - 55" / 65", S9500 - 65". Consulte a página da Samsung Electronics para aceder à lista detalhada de modelos correspondentes.
- Para instalar o Soundbar num televisor da série JS9500, utilize o acessório de 1,6 pol. incluído no conjunto de instalação Samsung Mini Wall Mount.
- Para instalar um Soundbar e o televisor TV utilizando o suporte de parede, certifique-se de que instala primeiro o Soundbar no televisor e, em seguida, o televisor.
- Para instalar o televisor na parede, consulte o manual de utilizador fornecido com o televisor.
- Este Soundbar não pode ser instalado num televisor não compatível, quanto à forma do suporte e da fixação do televisor.

Verifique, abaixo, os acessórios fornecidos.

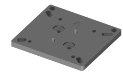

Utilizado para o televisor modelo S9500 de 65 pol.

<b>Parafuso de Fixação n 1 : 4EA</b>	<b>Parafuso de Fixação n 2 : 10EA</b>	<b>Instalação do Televisor</b>	<b>Parafuso de Fixação do Suporte</b>	<b>Suporte para Instalação</b>
--------------------------------------	---------------------------------------	--------------------------------	---------------------------------------	--------------------------------

1. Coloque o Soundbar tal como demonstrado na figura, garantindo que nenhum dos botões toca na superfície de base.

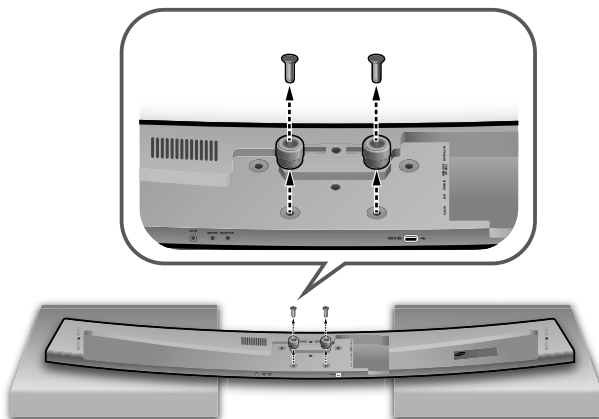

2. Remova o **Fixador do Suporte** (2EA) do Soundbar tal como demonstrado na figura.

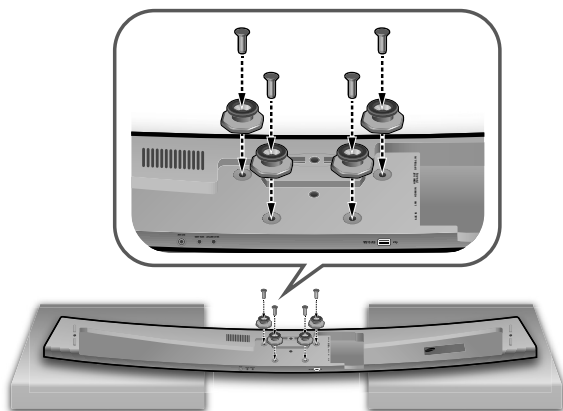

3. Aperte os quatro **Parafuso de Fixação n 1** e quatro **Parafuso de Fixação n 2** nos quatro orifícios no Soundbar, conforme demonstrado na figura.

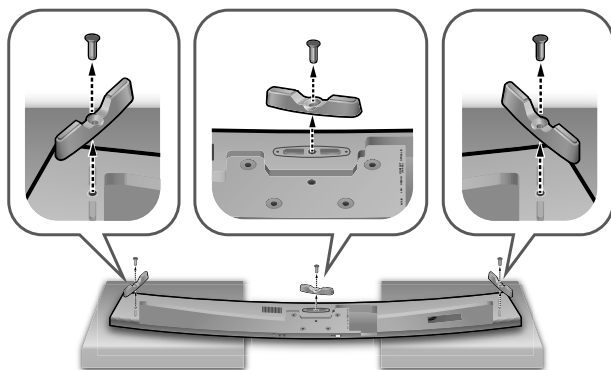

4. Se a **Base-Suporte** estiver colocada, retire-a primeiro para a instalação na parede.

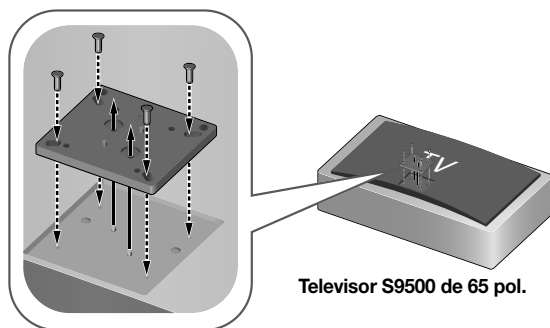

5. **(Ao instalar num televisor S9500 de 65 pol. Para os restantes modelos, ignore este passo.)**

Fixe o **Suporte para Instalação** no televisor utilizando a guia do televisor e fixe apertando os **Parafuso de Fixação n 2** (4EA). Alinhe cuidadosamente o orifício do **Suporte para Instalação**'s no centro do televisor, de forma a que fique bem centrado.

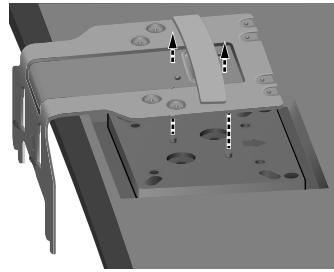
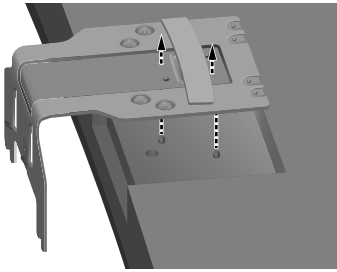

Televisor S9500 de 65 pol.

6. Se instalar o Soundbar num televisor Samsung compatível, utilize a guia no televisor para colocar o **Instalação do Televisor** no televisor de forma segura.

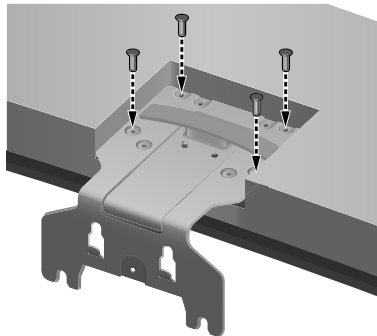

7. Fixe o **Instalação do Televisor** no televisor utilizando os 4 **Parafuso de Fixação n 2** restantes.  
 8. Depois de colocar o **Instalação do Televisor**, instale o televisor na parede.

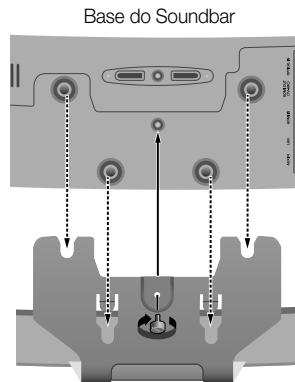
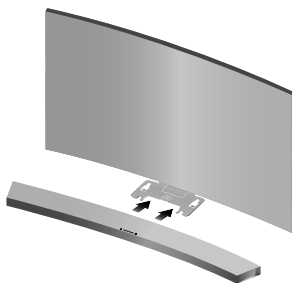

Base do televisor, com o **Instalação do Televisor** colocado

9. Empurre o Soundbar contra o **Instalação do Televisor** até fixar, conforme demonstrado na figura.  
 10. Aperte o **Parafuso de Fixação do Suporte** ao Soundbar para fixar o Soundbar ao **Instalação do Televisor**.

## INSTALAR O SOUNDBAR COMO SUPORTE DO TELEVISOR

Pode instalar o Soundbar num suporte de televisão se o Soundbar for compatível com o modelo do televisor.

Verifique, abaixo, os acessórios fornecidos.



**Base-Suporte : 3EA**

**Parafuso de Fixação n 2 : 3EA**

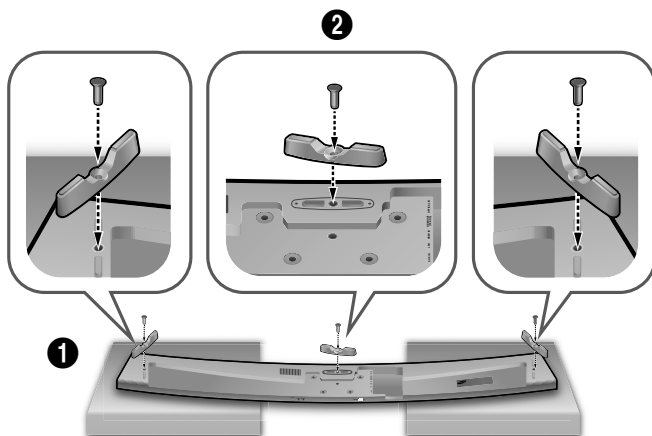

1. Coloque o Soundbar tal como demonstrado na figura, garantindo que nenhum dos botões toca na superfície de base.
2. Fixe a **Base-Suporte (3EA)** e o **Parafuso de Fixação n 2 (3EA)** ao Soundbar, tal como demonstrado na figura.

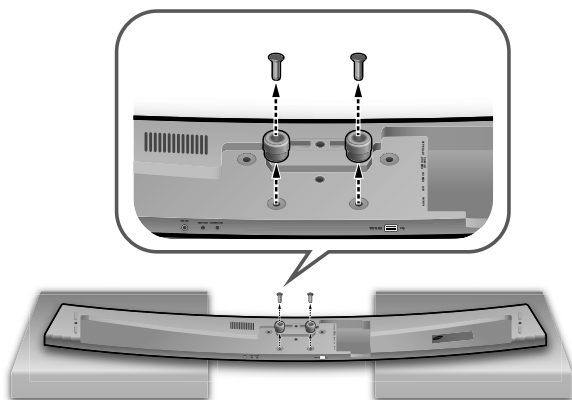

3. Remova o **Fixador do Suporte (2EA)** do Soundbar tal como demonstrado na figura.

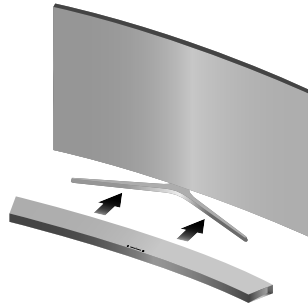

4. Alinhe o centro do Soundbar com o centro da base do televisor e, em seguida, empurre cuidadosamente na direcção do suporte, tal como demonstrado na figura. Tenha cuidado para não desequilibrar o televisor.

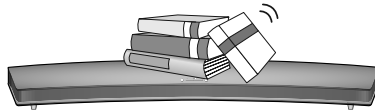

- Não coloque objectos pesados sobre a unidade principal, nem sujeite o aparelho a pressão excessiva.

## INSTALAÇÃO INDEPENDENTE DO SOUNDBAR



1. Centre o Soundbar na área plana em frente ao televisor.

## COLOCAR O GRAMPO DE FIXAÇÃO

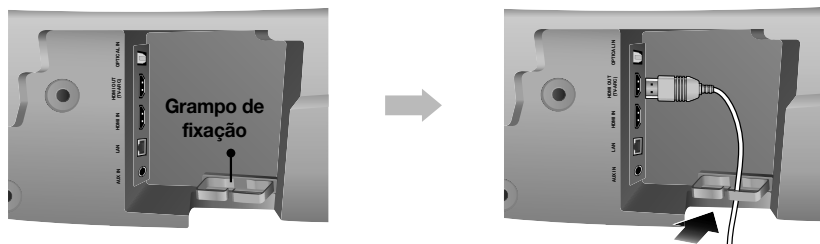

Coloque o grampo de fixação na unidade tal como demonstrado e, em seguida, encaminhe os cabos pelo grampo para que fiquem fixos.

## COLOCAR OS PINOS NO SUBWOOFER

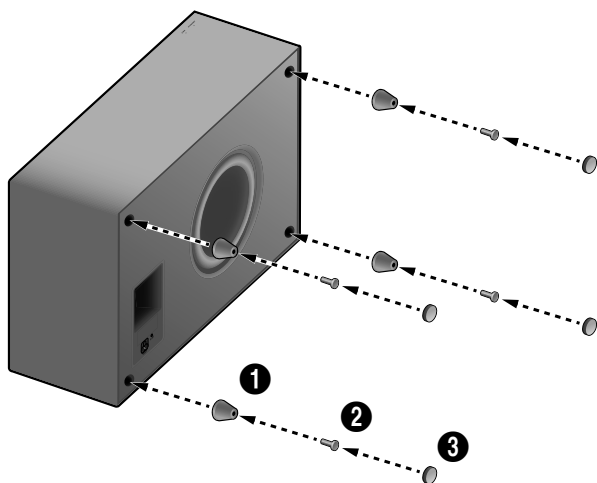

1. Coloque cada **Pino** nos 4 orifícios correspondentes, conforme demonstrado na ilustração.
2. Insira o **Parafuso Taptite** (4EA) no orifício correspondente do **Pino**.
3. Bloqueie os orifícios com a **Tampa de borracha** (4EA) para concluir.



- Não ligue o cabo de alimentação deste produto ou o televisor à rede eléctrica até que todas as ligações entre componentes estejam concluídas.
- Antes de mover ou instalar este produto, certifique-se de que desliga a unidade e o cabo de alimentação.

## LIGAR O SUBWOOFER

### LIGAR AO SUBWOOFER AUTOMATICAMENTE

A unidade principal e o subwoofer devem estabelecer ligação (sem fios) automaticamente quando a unidade principal e o subwoofer são ligados.

- Se a ligação for bem sucedida, o LED azul no subwoofer deixa de estar intermitente.

### LIGAR AO SUBWOOFER MANUALMENTE

O ID de ligação do Subwoofer é predefinido em fábrica e a unidade principal e o subwoofer devem estabelecer ligação (ligação sem fios) automaticamente quando são ligados. Se o indicador Link não se acender quando a unidade principal e o subwoofer se ligam, defina o ID da seguinte forma.

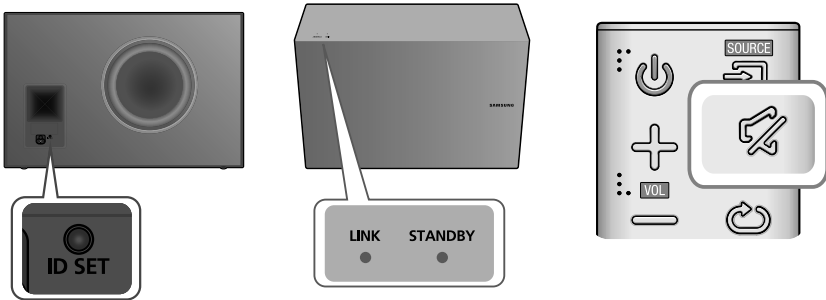

1. Ligue os cabos de alimentação da unidade principal e do subwoofer a uma tomada.
2. Prima o botão **ID SET** no painel posterior do subwoofer com um objecto pontiagudo durante 5 segundos.
  - O indicador **STANDBY** está desligado e o indicador **LINK** (LED azul) fica intermitente rápido.
3. Com a unidade principal desligada (em modo **STANDBY**), prima sem soltar o botão  (Silêncio) no controlo remoto durante 5 segundos.
4. A mensagem **ID SET** é apresentada no visor do Soundbar.
5. Para finalizar a ligação, ligue a unidade principal enquanto o LED azul do subwoofer pisca.
  - A unidade principal e o subwoofer estão agora ligados (conectados).
  - O indicador Link (LED azul) no subwoofer deverá estar aceso.
  - Se o indicador Link não apresentar a cor azul fixo, o processo de ligação falhou. Desligue a unidade principal e repita os passos a partir do Passo 2.
  - Pode desfrutar de um som de qualidade superior do subwoofer sem fios, seleccionando o efeito de som. (Consulte a página 10)



- Antes de deslocar ou instalar o produto, desligue o aparelho e retire o cabo de alimentação.
- Se a unidade principal estiver desligada, o subwoofer sem fios ficará no modo de espera e o LED STANDBY, na parte superior, acender-se-á após o indicador Link (LED azul) ficar intermitente durante 30 segundos.
- Se utilizar um dispositivo que utiliza a mesma frequência (2,4 GHz) que o Soundbar junto do Soundbar, poderão ocorrer interferências no som.
- A distância de transmissão das ondas de rádio é de, aproximadamente, 10 m, mas pode variar conforme o ambiente operativo.  
Se uma parede de cimento ou uma parede metálica estiver entre a unidade principal e o módulo de recepção sem fios, o sistema pode não funcionar porque a onda de rádio pode não conseguir atravessar o metal.
- Se a unidade principal não efectuar uma ligação sem fios, siga os passos de 1 a 5 na página anterior para repor a ligação entre a unidade principal e o subwoofer sem fios.



- A antena de recepção sem fios está incorporada no subwoofer sem fios. Mantenha a unidade afastada de água e humidade.
  - Para obter um desempenho óptimo do som, certifique-se de que a área em torno da localização do subwoofer sem fios não se encontra obstruída.
-



# LIGAR A UM TELEVISOR

## TV SOUNDCONNECT

Pode desfrutar de som do televisor através do Soundbar ligado a um televisor Samsung com suporte da função TV SoundConnect.

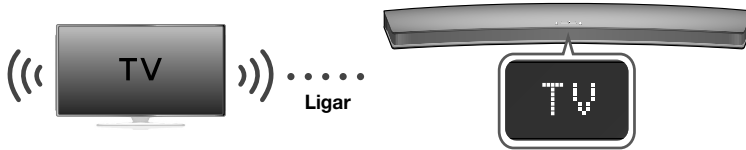

- Ligue o televisor e o Soundbar.
  - Ligue o menu do televisor.
  - Avance para as definições de coluna no separador "Som".
  - Defina o menu "Adicionar novo dispositivo" como "Ligado".
- Prima o botão  (Origem) no painel superior da unidade principal ou o botão **SOURCE** no controlo remoto para seleccionar o modo de **TV**.
- No televisor, é apresentada uma mensagem a confirmar a activação da função TV SoundConnect.
- Seleccione **<Sim>** para terminar de ligar o televisor e o Soundbar com o controlo remoto do televisor.





- Mudar o modo do Soundbar do televisor para outro modo termina automaticamente a ligação de som do televisor.
- Para ligar o Soundbar a outro televisor, é necessário terminar a ligação existente.
- Termine a ligação ao televisor existente e, em seguida, prima o botão **▶||** no controlo remoto durante 5 segundos para ligar a outro televisor.

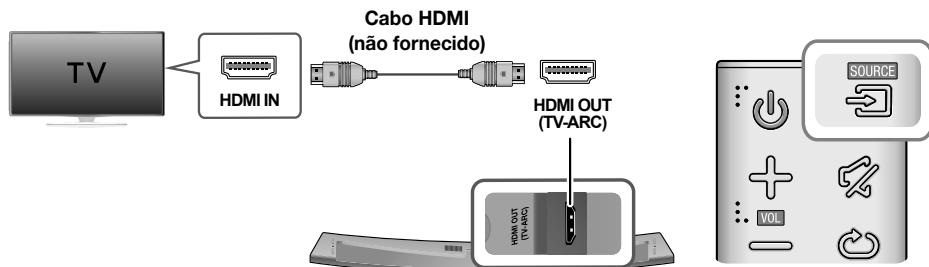

- A função TV SoundConnect (SoundShare) é suportada por alguns televisores Samsung comercializados a partir de 2012. Verifique se o seu televisor é compatível com TV SoundConnect (SoundShare) antes de iniciar. (Para obter mais informações, consulte o manual do utilizador do televisor.)
- Se o seu televisor Samsung tiver sido comercializado antes de 2014, verifique o menu de definições de SoundShare.
- Se a distância entre o televisor e o Soundbar exceder 10 m, a ligação pode não ser estável ou o áudio pode ser reproduzido irregularmente. Neste caso, desloque o televisor ou o Soundbar de forma a respeitar o limite de funcionamento e volte a estabelecer a Ligação de Som do Televisor.
- Intervalo de Funcionamento da TV SoundConnect:
  - Distância de sincronização recomendada: cerca de 2 m
  - Distância de funcionamento recomendada: cerca de 10 m
- Os botões Reproduzir/Pausa, Seguinte e Anterior no Soundbar ou no controlo remoto do Soundbar não controlam o televisor.

## LIGAÇÕES AO TELEVISOR UTILIZANDO UM CABO HDMI (DIGITAL)





1. Ligue um cabo HDMI (não fornecido) entre a tomada **HDMI OUT (TV-ARC)** na parte posterior do produto e a tomada HDMI IN no seu televisor.
2. Prima o botão  (Origem) no painel superior da unidade principal ou o botão **SOURCE** no controle remoto para seleccionar o modo de **D.IN.**

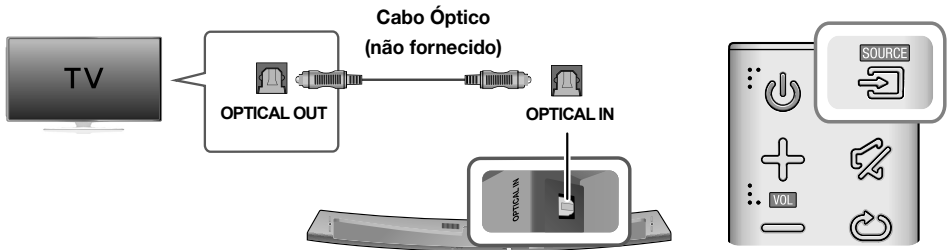

- HDMI é uma interface que permite a transmissão digital de dados de vídeo e áudio com apenas um conector.
- Se o televisor incluir uma porta ARC, ligue o cabo HDMI à porta de entrada HDMI IN (ARC).
- É recomendado utilizar um cabo HDMI sem alma, se possível. Se utilizar um cabo HDMI normal, utilize um cabo com diâmetro inferior a 14 mm.
- A função Anynet+ tem de ser ligada.
- Esta função não está disponível se o cabo HDMI não suportar ARC.

## LIGAÇÕES AO TELEVISOR UTILIZANDO UM CABO ÓPTICO (DIGITAL)



1. Ligue a **OPTICAL IN** (Áudio) no Soundbar à ficha de OPTICAL OUT no televisor.
2. Prima o botão  (Origem) no painel superior da unidade principal ou o botão **SOURCE** no controlo remoto para seleccionar o modo de **D.IN.**

### ► Auto Power Link

Se ligar a unidade principal a um televisor com um cabo óptico digital, active a função Ligar automático para que o Soundbar ligue automaticamente quando ligar o televisor.

AUTO POWER LINK	Visor
LIGADO	<b>OFF - ANYNET+ / ON - POWER LINK</b>
DESLIGADO	<b>ON - ANYNET+ / OFF - POWER LINK</b>

1. Ligue o Soundbar e um televisor com um cabo óptico (não fornecido).
2. Prima o botão  (Origem) no painel superior da unidade principal ou o botão **SOURCE** no controlo remoto para seleccionar o modo de **D.IN.**
3. Prima o botão **Anynet+** no controlo remoto para activar e desactivar a função Ligar automático.



- Conforme o dispositivo ligado, a função Auto Power Link pode não funcionar.

# LIGAÇÕES A UM DISPOSITIVO EXTERNO

## CABO HDMI

HDMI é uma interface digital padrão para a ligação de dispositivos como um televisor, projector, leitor de DVD, leitor de Blu-ray, Set-top Box e outros.

Como HDMI transmite o sinal digital de melhor qualidade, pode desfrutar de vídeo e áudio superior, tal como criado na origem digital.

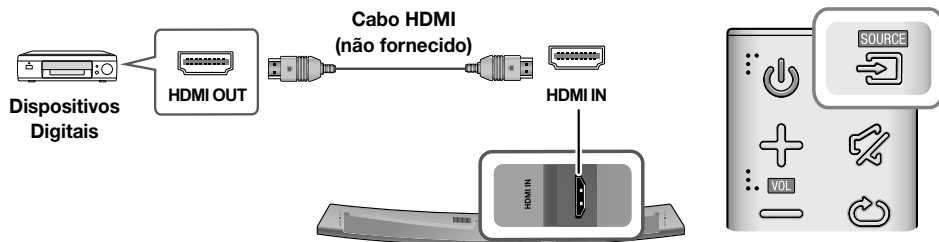

1. Ligue um cabo HDMI (não fornecido) entre a ficha **HDMI IN** na parte posterior do produto e a ficha HDMI OUT nos seus dispositivos digitais.
2. Prima o botão  (Origem) no painel superior da unidade principal ou o botão **SOURCE** no controlo remoto para seleccionar o modo de **HDMI**.

## CABO AUX OU ÓPTICO

Esta unidade está equipada com uma ficha digital óptica e uma ficha de áudio analógico, permitindo duas formas de ligar a dispositivos externos.

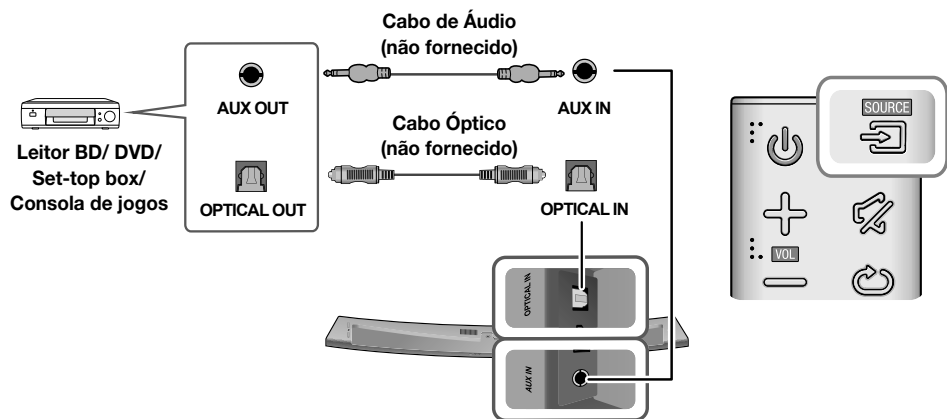

## ► Cabo AUX

1. Ligue a **AUX IN** (Áudio) na unidade principal à ficha de AUDIO OUT do dispositivo fonte.
2. Prima o botão  (Origem) no painel superior da unidade principal ou o botão **SOURCE** no controlo remoto para seleccionar o modo de **AUX**.

## ► Cabo Óptico

1. Ligue a **OPTICAL IN** (Áudio) na unidade principal à ficha de OPTICAL OUT do dispositivo fonte.
2. Prima o botão  (Origem) no painel superior da unidade principal ou o botão **SOURCE** no controlo remoto para seleccionar o modo de **D.IN**.

## USB

Podem reproduzir ficheiros de música localizados nos dispositivos de armazenamento USB através do Soundbar.

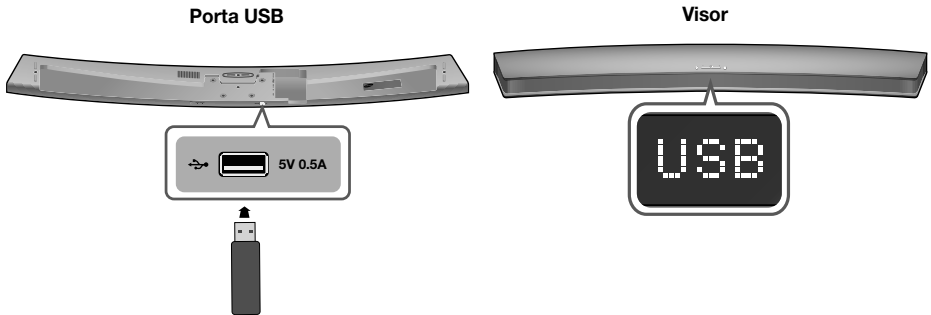

1. Ligue o dispositivo USB à porta USB do produto.
2. Prima o botão  (Origem) no painel superior da unidade principal ou o botão **SOURCE** no controlo remoto para seleccionar o modo de **USB**.
3. **USB** é apresentado no ecrã.
  - A ligação Soundbar ao dispositivo USB está concluída.
  - Desliga-se automaticamente (Desligar automático) se nenhum dispositivo USB for ligado ao fim de 15 minutos.

## ► Antes de ligar um dispositivo USB

Tenha em atenção o seguinte:

- Se o nome de um ficheiro num dispositivo USB exceder os 10 caracteres, não é apresentado no visor do Soundbar.
- Este produto poderá não ser compatível com determinados tipos de suporte de armazenamento USB.
- Os sistemas de ficheiro FAT16 e FAT32 são suportados.
  - O sistema de ficheiros NTFS não é suportado.
- Ligue o dispositivo USB directamente à porta USB do produto. Caso contrário, poderá deparar-se com um problema de compatibilidade USB.
- Não ligue vários dispositivos de armazenamento ao produto através de um leitor de vários cartões. O mesmo poderá não funcionar correctamente.

## LIGAÇÕES

- Não são suportados protocolos PTP para câmaras digitais.
- Não retire o dispositivo USB durante a transferência de ficheiros.
- Ficheiros de música (MP3, WMA) de um sítio da Web comercial com protecção DRM não serão reproduzidos.
- Não são suportados HDDs externos.
- Não são suportados dispositivos móveis.
- Lista de compatibilidade:

Extensão	Codec	Frequência de amostragem	Velocidade de transmissão
*.mp3	MPEG 1 Layer1	32/44,1/48	32 ~ 448 kbps
	MPEG 1 Layer2	32/44,1/48	32 ~ 384 kbps
	MPEG 1 Layer3	32/44,1/48	32 ~ 320 kbps
	MPEG 2 Layer3	16/22,05/24/32/44,1/48	8 ~ 160 kbps
	MPEG 2.5 Layer3	8/11,025/12/16/22.05/24/32/44,1/48	8 ~ 160 kbps
*.wma	Wave_Format_MSAudio1	-	-
	Wave_Format_MSAudio2	-	-
	WMA Professional	Sem Suporte	-
*.wav	-	8 KHz ~ 192 KHz	~ 8,8 Mbps
*.ogg	-	8 KHz ~ 48 KHz	-
*.flac	-	8 KHz ~ 192 KHz	~ 5,6 Mbps
*.m4a	Alac (Apple lossless Audio codec)	8 KHz ~ 192 KHz	~ 1 Mbps
*.aif	Audio Interchange File Format	8 KHz ~ 192 KHz	~ 4,4 Mbps



- Se o dispositivo USB tiver demasiadas pastas e ficheiros, a leitura do dispositivo poderá demorar algum tempo.

# MODE D'ENTRÉE

Prima o botão  (Origem) no painel superior da unidade principal ou o botão **SOURCE** no controlo remoto para seleccionar o modo pretendido.

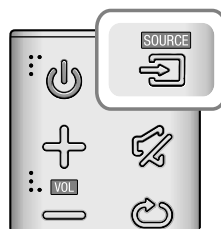

Modo de entrada	Visor
Entrada Digital óptica Entrada ARC (HDMI OUT)	<b>D.IN</b>
Entrada AUX	<b>AUX</b>
Entrada HDMI	<b>HDMI</b>
Modo BLUETOOTH	<b>BT</b>
TV SoundConnect	<b>TV</b>
Modo USB	<b>USB</b>

A unidade desliga-se automaticamente nas seguintes condições:

- Modo D.IN / HDMI / BT / TV / USB / ARC
  - Caso não exista qualquer sinal de áudio durante 15 minutos.
- Modo AUX

Para ligar a função Desligar automático ON ou OFF, prima sem soltar o botão **▶II** durante 5 segundos.

**ON - AUTO POWER DOWN / OFF - AUTO POWER DOWN** é apresentado no ecrã.

- Se o cabo AUX não for ligado durante 15 minutos.
- Se durante 8 horas não for premida qualquer tecla quando o cabo AUX está ligado.

# BLUETOOTH

Podemos ligar um dispositivo Bluetooth a Soundbar e ouvir música com som estéreo de alta qualidade, sem fios!

## PARA LIGAR O SOUNDBAR A UM DISPOSITIVO BLUETOOTH

Verifique se o dispositivo Bluetooth suporta a função de auscultadores estéreo compatíveis com Bluetooth.

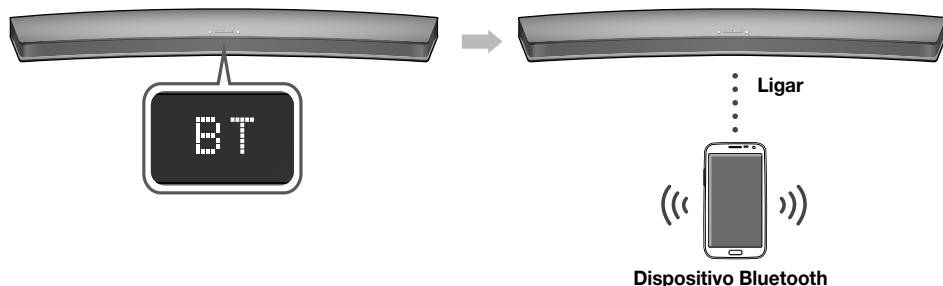

1. Prima o botão  (Origem) no painel superior da unidade principal ou o botão **SOURCE** no controlo remoto para seleccionar o modo de **BT**.
  - A indicação **BT READY** é apresentada no painel anterior do Soundbar.
2. Selecciona o menu Bluetooth no dispositivo Bluetooth que pretende ligar. (consulte o manual do utilizador do dispositivo Bluetooth)
3. Selecciona "[Samsung] HW-Jxxxx" da lista.
  - Quando o Soundbar está ligado ao dispositivo Bluetooth, é apresentada a indicação [nome do dispositivo Bluetooth] → BT no ecrã anterior.
  - O nome do dispositivo só pode ser apresentado em inglês. É apresentado o símbolo " \_ " se o nome não estiver em inglês.
  - Se o emparelhamento do dispositivo Bluetooth com o Soundbar falhar, apague a entrada anterior "[Samsung] HW-Jxxxx" encontrada pelo dispositivo Bluetooth e procure o Soundbar novamente.
4. Reproduza música no dispositivo ligado.
  - Pode ouvir música a ser reproduzida no dispositivo Bluetooth ligado através do sistema Soundbar.
  - No modo **BT**, as funções para Reproduzir / Pausa / Seguinte / Anterior não estão disponíveis. Contudo, estas funções estão disponíveis nos dispositivos Bluetooth com suporte de AVRCP.



- Se for solicitado um código PIN ao ligar ao dispositivo Bluetooth, introduza <0000>.
- Apenas é possível emparelhar um dispositivo Bluetooth de cada vez.
- A ligação Bluetooth será terminada quando o Soundbar é desligado.
- O Soundbar pode não efectuar a procura e ligação de Bluetooth correctamente nas circunstâncias seguintes:
  - Se existir um campo eléctrico forte à volta do Soundbar.
  - Se vários dispositivos Bluetooth estiverem emparelhados com o Soundbar em simultâneo.
  - Se o dispositivo Bluetooth estiver desligado, mal colocado ou avariado.
  - Tenha em atenção que dispositivos como fornos micro-ondas, adaptadores de redes sem fios, luzes fluorescentes e fogões a gás utilizam o mesmo intervalo de frequência que o dispositivo Bluetooth, o que pode provocar interferências eléctricas.



- O Soundbar suporta dados SBC (44,1kHz, 48kHz).
- Estabeleça ligação apenas a um dispositivo Bluetooth que suporte a função A2DP (AV).
- Não é possível ligar o Soundbar a um dispositivo Bluetooth que apenas suporte a função mãos-livres.
- Após sincronizar o Soundbar com um dispositivo Bluetooth, seleccionar "[Samsung] HW-Jxxxx" na lista de dispositivos identificados pelo dispositivo irá mudar automaticamente o Soundbar para o modo **BT**.
- Disponível apenas se o Soundbar constar da lista de dispositivos Bluetooth sincronizados. (É necessário que o dispositivo Bluetooth e o Soundbar tenham sido sincronizados previamente, pelo menos uma vez.)
- O Soundbar é apresentado na lista de procura de dispositivos do dispositivo Bluetooth apenas quando o Soundbar apresenta **BT READY**.
- No modo TV SoundConnect, não é possível sincronizar o Soundbar com outro dispositivo Bluetooth.

## PARA DESLIGAR O DISPOSITIVO BLUETOOTH DO SOUNDBAR

Pode desligar o dispositivo Bluetooth do Soundbar. Para obter instruções, consulte o manual do utilizador do dispositivo Bluetooth.

- O Soundbar será desligado.
- Quando o Soundbar é desligado do dispositivo Bluetooth, apresenta a indicação **BT DISCONNECTED** no visor frontal.

## PARA DESLIGAR O SOUNDBAR DO DISPOSITIVO BLUETOOTH

Prima o botão **SOURCE** no controlo remoto ou o botão  (Origem) no painel superior do produto para mudar modo **BT** para outro modo ou para desligar o Soundbar.

- O dispositivo Bluetooth ligado irá aguardar algum tempo até que o Soundbar responda, antes de interromper a ligação. (O tempo até desligar pode variar conforme o dispositivo Bluetooth)



- No modo de ligação Bluetooth, a ligação Bluetooth será desactivada se a distância entre o sistema Soundbar e o dispositivo Bluetooth for superior a 10 m.
- O Soundbar desliga-se automaticamente ao fim de 15 no estado Ready.

### ► Mais sobre Bluetooth

O Bluetooth é uma tecnologia que permite aos dispositivos compatíveis com Bluetooth serem facilmente interligados, através de uma ligação sem fios de curta distância.

- Um dispositivo Bluetooth pode emitir ruído ou apresentar um funcionamento incorrecto, conforme a respectiva utilização, quando:
  - Uma parte do aparelho está em contacto com o sistema receptor/transmissor do dispositivo Bluetooth ou do Soundbar.
  - Sujeito a variações de corrente resultantes de obstruções provocadas por paredes, esquinas ou divisórias.
  - Exposto a interferências eléctricas de dispositivos com a mesma banda de frequência, incluindo equipamento médico, fornos micro-ondas e redes sem fios.
- Emparelhe o Soundbar com o dispositivo Bluetooth, mantendo uma distância curta.
- Quanto maior for a distância entre o Soundbar e o dispositivo Bluetooth, pior é a qualidade. Se a distância ultrapassar o limite de funcionamento do Bluetooth, a ligação perde-se.
- Em áreas de fraca receptividade, a ligação Bluetooth poderá não funcionar correctamente.
- A ligação Bluetooth funciona apenas quando está próxima do dispositivo. A ligação será automaticamente cortada se a distância for superior a este limite. Mesmo respeitando este limite, a qualidade de som poderá ser inferior na presença de obstáculos como paredes ou portas.

# UTILIZAR A FUNÇÃO NETWORK STANDBY ON

A função Network Standby On fica disponível se tiver sido correctamente definida a ligação sem fios entre o dispositivo inteligente e o Soundbar. Esta função liga automaticamente o Soundbar quando um dispositivo inteligente tenta ligar ao Soundbar por Bluetooth ou Wi-Fi. Se o Soundbar for ligado por ligação Bluetooth, o modo de entrada é definido automaticamente como **BT**. Só é possível ligar o Soundbar por Wi-Fi utilizando a aplicação. Para obter mais informações, consulte o manual da Web.

1. Ligue o dispositivo inteligente ao Soundbar.
2. Ligue a função Network Standby On premindo o botão ►► no controlo remoto do Soundbar durante mais de 5 segundos. Pode desactivar a função premido o botão ►► novamente durante mais de 5 segundos.



- Disponível apenas se o Soundbar constar da lista de dispositivos sincronizados do dispositivo inteligente. (É necessário que o dispositivo inteligente e o Soundbar tenham sido sincronizados previamente pelo menos uma vez.)
- O Soundbar é apresentado na lista de dispositivos de procura do dispositivo inteligente apenas quando o Soundbar apresenta a indicação [BT READY] ou [WiFi READY].
- No modo TV SoundConnect, não é possível sincronizar o Soundbar com outro dispositivo inteligente.
- Se a função Network Standby On não funcionar
  - A função Network Standby On está desactivada.
- A ligação Wi-Fi ao Soundbar será terminada se o respectivo cabo de alimentação for desligado ou a alimentação interrompida. Ligue o Soundbar e volte a ligar.

# UTILIZAR O MULTIROOM LINK

Quando o Soundbar está ligado a um dispositivo inteligente com a aplicação Multiroom, pode ligar vários dispositivos Multiroom da Samsung em conjunto sem fios.

## ANTES DE COMEÇAR

### ► Princípios Básicos Sobre Comunicações

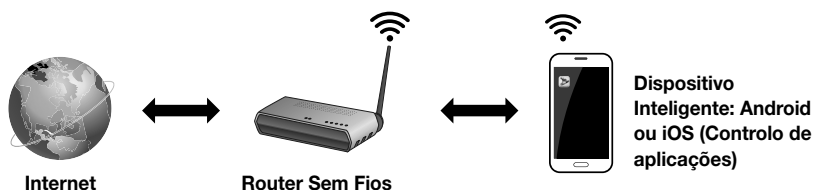

1. Requisitos: Router sem fios, Dispositivo inteligente
2. O router sem fios deve estar ligado à Internet.
3. O dispositivo inteligente deve estar ligado ao router por ligação Wi-Fi.

## INSTALAR A APLICAÇÃO SAMSUNG MULTIROOM

Para utilizar o Soundbar, é necessário transferir e, em seguida, instalar a aplicação Samsung Multiroom acedendo à aplicação no Google play ou App Store. Com a aplicação Samsung Multiroom instalada, pode reproduzir música gravada no seu dispositivo inteligente, de dispositivos gravados e de outros fornecedores de conteúdo, e de estações de rádio da Internet.

### ► Android ou iOS

Transfira a aplicação Samsung Multiroom do Google Play ou da App Store a partir do seu dispositivo inteligente.

\* Procura no mercado : Samsung Multiroom



ou



### ► Aceder à Aplicação Samsung Multiroom

Para aceder à aplicação Samsung Multiroom, prima o ícone de aplicação Multiroom no seu dispositivo inteligente.

## LIGAR O SOUNDBAR À REDE

No dispositivo inteligente, seleccione a aplicação Samsung Multiroom .

Siga as instruções no ecrã do dispositivo inteligente.



- Para obter mais informações, consulte o manual da Web.
  - Manual na Web : [www.Samsung.com](http://www.Samsung.com) → Suporte → Pesquisa por modelo → HW-J7500 ou HW-J7501  
Download de ficheiro PDF
- Quando ligado a uma rede com fios, utilize o cabo CAT 7 para ligar.

# ACTUALIZAÇÃO DE SOFTWARE

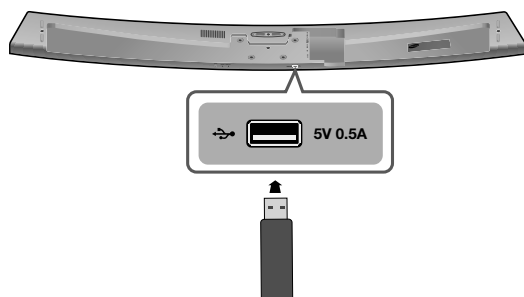

## ACTUALIZAR COM USB

A Samsung poderá vir a disponibilizar actualizações para o firmware do sistema Soundbar.

Se for disponibilizada uma actualização, actualize o firmware ligando uma unidade USB com a actualização do firmware armazenada à porta USB do Soundbar.

Tenha em atenção que se existirem vários ficheiros de actualização, tem de os carregar na unidade USB individualmente e utilizá-los para actualizar o firmware, um de cada vez.

Visite o sítio da Web Samsung.com ou contacte o centro de assistência da Samsung para obter mais informações acerca da transferência de ficheiros de actualização.

1. Com o Soundbar desligado, ligue o dispositivo de armazenamento USB que contém o firmware de actualização à porta USB do Soundbar.
2. Desligue o cabo de alimentação, volte a ligá-lo e ligue o produto.
3. Ligue o Soundbar e a indicação **UPDATE** é apresentada no ecrã e a actualização começa dentro de 3 minutos.
  - Quando a actualização terminar, o Soundbar desliga e liga automaticamente.

### ► Se UPDATE não foi apresentado

1. Desligue o Soundbar, ligue o dispositivo de armazenamento USB que contém os ficheiros de actualização à porta USB do Soundbar.
2. Desligue o cabo de alimentação, volte a ligá-lo e ligue o produto.



- Insira uma unidade USB com a actualização de firmware na porta USB da unidade principal.
- A actualização de firmware pode não funcionar correctamente se existirem ficheiros de áudio suportados pelo Soundbar guardados no dispositivo de armazenamento USB.
- Não desligue a alimentação nem remova o dispositivo USB durante a aplicação de uma actualização. A unidade principal será automaticamente desligada após a conclusão da actualização do firmware.

- Depois de actualizar, todas as definições são repostas nos valores predefinidos. Recomenda-se que tome nota das suas definições para que as possa repor facilmente após a actualização. Tenha em atenção que a actualização de firmware também repõe as definições a ligação subwoofer. Se a ligação ao subwoofer não for restabelecida automaticamente após a actualização, consulte a página 17. Se não for possível actualizar o firmware, é recomendável formatar os dados na unidade USB no formato FAT16 e tentar novamente.
- Não formate a unidade USB no formato NTFS. O Soundbar não é compatível com o sistema de ficheiros NTFS.
- Consoante o fabricante, alguns dispositivos de armazenamento USB poderão não ser suportados.

---

## ACTUALIZAÇÃO AUTOMÁTICA



Mesmo quando o Soundbar é desligado, o Soundbar irá verificar automaticamente a versão mais recente do software e irá continuar a actualização se estiver ligado à Internet.



- Por predefinição, o Soundbar está configurado para executar a actualização automaticamente.
  - Para utilizar a função de actualização, o Soundbar tem de estar ligado à Internet.
  - A ligação Wi-Fi ao Soundbar será terminada se o respectivo cabo de alimentação for desligado ou a alimentação interrompida. Ligue o Soundbar e volte a ligar.
-

## RESOLUÇÃO DE PROBLEMAS

Antes de solicitar assistência, verifique o seguinte.

<b>A unidade não liga.</b>	
• O cabo de alimentação está ligado à tomada?	→ Ligue a ficha à tomada.
<b>Um função não é executada quando se carrega no botão.</b>	
• Há electricidade estática no ar?	→ Desligue a ficha e volte a ligá-la.
<b>Não é emitido som.</b>	
• A função Silêncio está ligada?	→ Prima o botão  (Silêncio) para cancelar a função.
• O volume está no mínimo?	→ Regular o Volume.
<b>O controlo remoto não funciona.</b>	
• As pilhas estão gastas?	→ Substitua-as por pilhas novas.
• A distância entre o controlo remoto e a unidade principal é demasiado grande?	→ Aproxime-se da unidade.
<b>A TV SoundConnect (sincronização com TV) falhou.</b>	
• O seu televisor é compatível com o modo TV SoundConnect?	→ O modo TV SoundConnect é suportado por alguns televisores Samsung comercializados a partir de 2012. Verifique o seu televisor para determinar se é compatível com TV SoundConnect.
• O televisor tem a versão de firmware mais recente?	→ Actualize o televisor com a versão mais recente de firmware.
• Ocorre um erro ao ligar?	→ Contacte o centro de contacto da Samsung.
• Reponha o modo TV e ligue novamente.	→ Prima sem soltar o botão  durante 5 segundos para repor a ligação TV SoundConnect.
<b>O LED vermelho no subwoofer fica intermitente e o subwoofer não emite som.</b>	
• O subwoofer pode não estar ligado à unidade principal do produto.	→ Tente ligar o subwoofer novamente. (Consulte a página 17)
<b>O subwoofer vibra de forma muito perceptível.</b>	
• Tente ajustar a vibração do subwoofer.	→ Prima o botão <b>WOOFER</b> no controlo remoto para ajustar o valor (entre -12, -6 a +6).

# ESPECIFICAÇÕES

<b>Nome do modelo</b>		HW-J7500 / HW-J7501	
<b>GERAL</b>	<b>USB</b>		5V / 0,5 A
	<b>Peso</b>	<b>Unidade principal</b>	4 kg
		<b>Subwoofer (PS-WJ7500 / PS-WJ7501)</b>	7,8 kg
	<b>Dimensões (L x A x P)</b>	<b>Unidade principal</b>	1230 x 47,5 x 170 mm
		<b>Subwoofer (PS-WJ7500 / PS-WJ7501)</b>	500 x 332 x 161 mm
	<b>Limites da temperatura de funcionamento</b>		+5 °C a +35 °C
<b>Limites de humidade de funcionamento</b>		10 % a 75 %	
<b>AMPLIFICADOR</b>	<b>Potência nominal de saída</b>	<b>Unidade principal</b>	20W/CH x 8, 8 OHM, THD=10%, 1KHz
		<b>Subwoofer (PS-WJ7500 / PS-WJ7501)</b>	160W, 3 OHM, THD=10%, 100Hz
	<b>Taxa S/N (entrada analógica)</b>		65 dB
	<b>Separação (1 kHz)</b>		65 dB

\* A relação S/R, a distorção, a separação e a sensibilidade útil baseiam-se numa medição através das linhas de orientação da AES (Audio Engineering Society).

\* Especificação nominal

- A Samsung Electronics Co., Ltd reserva-se ao direito de alterar as especificações sem aviso prévio.
- O peso e as dimensões indicados são aproximados.
- Para obter informações sobre alimentação e consumo de energia, consulte a etiqueta no produto.

※ **Atenção** : O produto irá reiniciar automaticamente se activar/desactivar a ligação Wi-Fi/Ethernet.

<b>Consumo de energia total em modo de espera (W) (Todas as portas de rede estão "ON")</b>		7,4W
<b>Wi-Fi/Ethernet</b>	<b>Método de desactivação de porta</b>	Prima o botão <b>Wi-Fi SETUP</b> no produto durante 30 segundos para activar ou desactivar a ligação Wi-Fi/Ethernet.
<b>Bluetooth</b>	<b>Método de desactivação de porta</b>	Prima o botão <b>SPK ADD</b> no produto durante 30 segundos para activar ou desactivar a ligação Bluetooth.

※ **Aviso de Licença de Open Source**

- Para enviar pedidos e perguntas sobre software open source, contacte a Samsung por e-mail (oss.request@samsung.com).

※  **Spotify Licença**

- O Spotify Software está sujeito a licenças de terceiros que podem ser consultadas aqui: [www.spotify.com/connect/third-party-licenses](http://www.spotify.com/connect/third-party-licenses).
- Para obter mais informações sobre o Spotify Connect, visite [www.spotify.com/connect](http://www.spotify.com/connect)



A Samsung Electronics declara que este equipamento está em conformidade com os requisitos essenciais e com outras provisões relevantes da Directiva 1999/5/EC.

Podem obter a Declaração de Conformidade original no endereço <http://www.samsung.com>, acedendo a Suporte > Encontre Assistência Técnica e introduzindo o nome do modelo.

Este equipamento pode ser utilizado em todos os países da UE.

Este equipamento só pode ser utilizado em interiores.



## Contacte a Samsung Internacional

Se tem algumas dúvidas ou comentários sobre os nossos produtos, por favor contacte a linha de apoio a Clientes Samsung.

Area	Contact Centre ☎	Web Site
<b>Europe</b>		
U.K	0330 SAMSUNG (7267864)	<a href="http://www.samsung.com/uk/support">www.samsung.com/uk/support</a>
EIRE	0818 717100	<a href="http://www.samsung.com/ie/support">www.samsung.com/ie/support</a>
GERMANY	0180 6 SAMSUNG bzw. 0180 6 7267864* (*0,20 €/Anruf aus dem dt. Festnetz, aus dem Mobilfunk max. 0,60 €/Anruf)	<a href="http://www.samsung.com/de/support">www.samsung.com/de/support</a>
FRANCE	01 48 63 00 00	<a href="http://www.samsung.com/fr/support">www.samsung.com/fr/support</a>
ITALIA	800-SAMSUNG (800.7267864)	<a href="http://www.samsung.com/it/support">www.samsung.com/it/support</a>
SPAIN	0034902172678	<a href="http://www.samsung.com/es/support">www.samsung.com/es/support</a>
PORTUGAL	808 20 7267	<a href="http://www.samsung.com/pt/support">www.samsung.com/pt/support</a>
LUXEMBURG	261 03 710	<a href="http://www.samsung.com/su/support">www.samsung.com/su/support</a>
NETHERLANDS	0900-SAMSUNG (0900-7267864) (€ 0,10/Min)	<a href="http://www.samsung.com/nl/support">www.samsung.com/nl/support</a>
BELGIUM	02-201-24-18	<a href="http://www.samsung.com/be/support">www.samsung.com/be/support</a> (Dutch) <a href="http://www.samsung.com/be_fr/support">www.samsung.com/be_fr/support</a> (French)
NORWAY	815 56480	<a href="http://www.samsung.com/no/support">www.samsung.com/no/support</a>
DENMARK	70 70 19 70	<a href="http://www.samsung.com/dk/support">www.samsung.com/dk/support</a>
FINLAND	030-6227 515	<a href="http://www.samsung.com/fi/support">www.samsung.com/fi/support</a>
SWEDEN	0771 726 7864 (0771-SAMSUNG)	<a href="http://www.samsung.com/se/support">www.samsung.com/se/support</a>
POLAND	801-172-678* lub +48 22 607-93-33 * * (koszt połączenia według taryfy operatora)	<a href="http://www.samsung.com/pl/support">www.samsung.com/pl/support</a>
HUNGARY	0680SAMSUNG (0680-726-786) 0680PREMIUM (0680-773-648)	<a href="http://www.samsung.com/hu/support">www.samsung.com/hu/support</a>
SLOVAKIA	0800 - SAMSUNG (0800-726 786)	<a href="http://www.samsung.com/sk/support">www.samsung.com/sk/support</a>
AUSTRIA	0800-SAMSUNG (0800-7267864) [Only for Premium HA] 0800-366661 [Only for Dealers] 0810-112233	<a href="http://www.samsung.com/at/support">www.samsung.com/at/support</a>

Area	Contact Centre ☎	Web Site
SWITZERLAND	0800 726 78 64 (0800-SAMSUNG)	<a href="http://www.samsung.com/ch/support">www.samsung.com/ch/support</a> (German) <a href="http://www.samsung.com/ch_fr/support">www.samsung.com/ch_fr/support</a> (French)
CZECH	800 - SAMSUNG (800-726786) Samsung Electronics Czech and Slovak, s.r.o. V Parku 2343/24, 148 00 - Praha 4	<a href="http://www.samsung.com/cz/support">www.samsung.com/cz/support</a>
CROATIA	072 726 786	<a href="http://www.samsung.com/hr/support">www.samsung.com/hr/support</a>
BOSNIA	055 233 999	<a href="http://www.samsung.com/su/support">www.samsung.com/su/support</a>
MONTENEGRO	020 405 888	<a href="http://www.samsung.com/su/support">www.samsung.com/su/support</a>
SLOVENIA	080 697 267 (brezplačna številka) 090 726 786 (0,39 EUR/min) Klicni center vam je na voljo od ponedeljka do petka od 9. do 18. ure.	<a href="http://www.samsung.com/si">www.samsung.com/si</a>
SERBIA	011 321 6899	<a href="http://www.samsung.com/rs/support">www.samsung.com/rs/support</a>
BULGARIA	800 111 31, Бeзплатна тeлeфонна линиa	<a href="http://www.samsung.com/bg/support">www.samsung.com/bg/support</a>
ROMANIA	08008 726 78 64 (08008 SAMSUNG) Apel GRATUIT	<a href="http://www.samsung.com/ro/support">www.samsung.com/ro/support</a>
CYPRUS	8009 4000 only from landline, toll free	<a href="http://www.samsung.com/gr/support">www.samsung.com/gr/support</a>
GREECE	80111-SAMSUNG (80111 726 7864) only from land line (+30) 210 6897691 from mobile and land line	
LITHUANIA	8-800-77777	<a href="http://www.samsung.com/lt/support">www.samsung.com/lt/support</a>
LATVIA	8000-7267	<a href="http://www.samsung.com/lv/support">www.samsung.com/lv/support</a>
ESTONIA	800-7267	<a href="http://www.samsung.com/ee/support">www.samsung.com/ee/support</a>



**[Eliminação correcta das baterias existentes neste produto]**

### (Aplicável a países cujos sistemas de recolha sejam separados)

Esta marca, apresentada na bateria, manual ou embalagem, indica que as baterias existentes neste produto não devem ser eliminadas juntamente com os resíduos domésticos indiferenciados no final do seu período de vida útil. Onde existentes, os símbolos químicos Hg, Cd ou Pb indicam que a bateria contém mercúrio, cádmio ou chumbo acima dos níveis de referência indicados na Directiva CE 2006/66.

Se as baterias não forem correctamente eliminadas, estas substâncias poderão ser prejudiciais para a saúde humana ou para o meio ambiente.

Para proteger os recursos naturais e promover a reutilização dos materiais, separe as baterias dos outros tipos de resíduos e recicle-as através do sistema gratuito de recolha local de baterias.



**[Eliminação Correcta Deste Produto (Resíduos de Equipamentos & Eléctricos e Electrónicos)]**

### (Aplicável a países cujos sistemas de recolha sejam separados)

Esta marca apresentada no produto, nos acessórios ou na literatura – indica que o produto e os seus acessórios electrónicos (por exemplo, o carregador, o auricular, o cabo USB) não deverão ser eliminados juntamente com os resíduos domésticos no final do seu período de vida útil. Para impedir danos ao ambiente ou à saúde humana causados pela eliminação incontrolada de resíduos, deverá separar estes equipamentos de outros tipos de resíduos e reciclá-los de forma responsável, para promover uma reutilização sustentável dos recursos materiais.

Os utilizadores domésticos deverão contactar o estabelecimento onde adquiriram este produto ou as entidades oficiais locais para obterem informações sobre onde e de que forma podem entregar estes equipamentos para permitir efectuar uma reciclagem segura em termos ambientais.

Os utilizadores profissionais deverão contactar o seu fornecedor e consultar os termos e condições do contrato de compra. Este produto e os seus acessórios electrónicos não deverão ser misturados com outros resíduos comerciais para eliminação.

