

ESSENZA  
MINI  
MY MACHINE



|                                     |   |           |
|-------------------------------------|---|-----------|
| <b>(EN)</b> Instruction manual      | <b>(FR)</b> Guide de l'utilisateur      | <b>3</b>  |
| <b>(DE)</b> Bedienungsanleitung     | <b>(IT)</b> Istruzioni per l'uso        | <b>18</b> |
| <b>(ES)</b> Manual de instrucciones | <b>(PT)</b> Manual de Instruções        | <b>33</b> |
| <b>(HU)</b> Használati útmutató     | <b>(CZ)</b> Návod k použití             | <b>48</b> |
| <b>(PL)</b> Instrukcja obsługi      | <b>(RU)</b> Руководство по эксплуатации | <b>63</b> |
| <b>(GR)</b> Εγχειρίδιο Οδηγιών      |   | <b>80</b> |

Nespresso is an exclusive system creating the ultimate Espresso, time after time. All Nespresso machines are equipped with a unique extraction system that guarantees up to 19 bar pressure. Each parameter has been calculated with great precision to ensure that all the aromas from each capsule can be extracted, to give the coffee body and create an exceptionally thick and smooth crema.

Nespresso est un système incomparable offrant un Espresso parfait, tasse après tasse. Toutes les machines Nespresso sont équipées d'un système d'extraction unique à très haute pression (jusqu'à 19 bars). Chaque paramètre est calculé avec précision pour exprimer la totalité des arômes de chaque capsule, donner du corps au café et lui offrir une crema\* d'une densité et d'une onctuosité exceptionnelles.

\*crema: mousse de café

**⚠ CAUTION:** when you see this sign, please refer to the safety precautions to avoid possible harm and damage.

**i Information:** when you see this sign, please take note of the advice for the correct and safe usage of your coffee machine.

**⚠ ATTENTION:** lorsque ce symbole apparaît, veuillez consulter les consignes de sécurité pour éviter tout danger et dommage éventuel.

**i INFORMATION:** lorsque ce symbole apparaît, veuillez consulter les informations au sujet de l'utilisation de votre appareil afin d'assurer une utilisation conforme et en toute sécurité.

## Content/Table des matières

|  |    |
|--|----|
| Packaging Content / Contenu de l'emballage   | 3  |
| Safety Precautions / Consignes de sécurité   | 4  |
| Machine Overview / Présentation de la machine  | 9  |
| Specifications / Spécifications techniques   | 9  |
| First use or after a long period of non-use / Première utilisation ou après une longue période de non-utilisation  | 10 |
| Coffee Preparation / Préparation du café   | 10 |
| Programming the Water Volume / Programmation du volume d'eau   | 11 |
| Energy saving mode / Mode d'économie d'énergie   | 12 |
| Reset to Factory Settings / Restauration des réglages par défaut   | 12 |
| Cleaning / Nettoyage   | 13 |
| Descaling / Détartrage   | 13 |
| Emptying the system before a period of non-use and for frost protection, or before a repair / Vidange du système avant une période d'inutilisation, pour la protection contre le gel ou avant une réparation | 15 |
| Troubleshooting / Dépannage  | 16 |
| Disposal and environmental protection / Recyclage et protection de l'environnement   | 16 |
| Limited Guarantee / Garantie Nespresso   | 17 |
| Contact the Nespresso Club / Contacter le Club Nespresso   | 17 |

## Packaging Content/Contenu de l'emballage

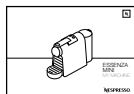

**User manual**  
Manuel d'utilisation



**"Welcome to Nespresso" Folder**  
Pochette de Bienvenue Nespresso



**Nespresso capsule tasting gift**  
Coffret de dégustation de capsules Nespresso

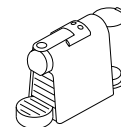

**Coffee Machine**  
Machine à café



**⚠ Caution: when you see this sign, please refer to the safety precautions to avoid possible harm and damage.**

**ℹ Information: when you see this sign, please take note of the advice for the correct and safe usage of your appliance.**

**⚠ Caution: the safety precautions are part of the appliance. Read them carefully before using your new appliance for the first time. Keep them in a place where you can find and refer to them later on.**

- The appliance is intended to prepare beverages according to these instructions.
- Do not use the appliance for anything other than its intended use.
- This appliance has been designed for indoor and non-extreme temperature conditions use only.

- Protect the appliance from direct sunlight effect, prolonged water splash and humidity.
  - This appliance is intended to be used in households and similar applications only such as: staff kitchen areas in shops, offices and other working environments, farm houses; by clients in hotels, motels and other residential environments; bed and breakfast type environments.
  - This appliance may be used by children of at least 8 years of age, as long as they are supervised and have been given instructions about using the appliance safely and are fully aware of the dangers involved. Cleaning and user maintenance shall not be made by children unless they are older than 8 and they are supervised by an adult.
  - Keep the appliance and its cord out of reach of children under 8 years of age.
  - This appliance may be used by persons with reduced physical, sensory or mental capabilities, or whose experience or knowledge is not sufficient, provided they are supervised or have received instruction to use the appliance safely and understand the dangers.
  - Children shall not use the appliance as a toy.
  - The manufacturer accepts no responsibility and the guarantee will not apply for any commercial use, inappropriate handling or use of the appliance, any damage resulting from use for other purposes, faulty operation, non-professionals' repair or failure to comply with the instructions.
- Avoid risk of fatal electric shock and fire.**
- In case of an emergency: immediately remove the plug from the power socket.
  - Only plug the appliance into suitable, easily accessible, earthed mains connections.

Make sure that the voltage of the power source is the same as that specified on the rating plate. The use of an incorrect connection voids the guarantee.

### **The appliance must only be connected after installation.**

- Do not pull the cord over sharp edges, clamp it or allow it to hang down.
- Keep the cord away from heat and damp.
- If the supply cord or the plug are damaged, they must be replaced by the manufacturer, its service agent or similarly qualified persons, in order to avoid all risks.
- If the cord or the plug are damaged, do not operate the appliance. Return the appliance to the *Nespresso* Club or to a *Nespresso* authorized representative.
- If an extension cord is required, use only an earthed cord with a conductor cross-section of at least 1.5 mm<sup>2</sup> or

- matching input power.
- To avoid hazardous damage, never place the appliance on or beside hot surfaces such as radiators, stoves, ovens, gas burners, open flame, or similar.
- Always place it on a horizontal, stable and even surface. The surface must be resistant to heat and fluids, like water, coffee, descaler or similar.
- Disconnect the appliance from the mains when not in use for a long period. Disconnect by pulling out the plug and not by pulling the cord itself or the cord may become damaged.
- Before cleaning and servicing, remove the plug from the mains socket and let the appliance cool down.
- To disconnect the appliance, stop any preparation, then remove the plug from the power socket.
- Never touch the cord with wet hands.

- Never immerse the appliance or part of it in water or other liquid.
- Never put the appliance or part of it in a dishwasher.
- Electricity and water together is dangerous and can lead to fatal electrical shocks.
- Do not open the appliance. Hazardous voltage inside!
- Do not put anything into any openings. Doing so may cause fire or electrical shock!
- The use of accessory attachments not recommended by the manufacturer may result in fire, electric shock or injury to persons.

### **Avoid possible harm when operating the appliance.**

- Never leave the appliance unattended during operation.
- Do not use the appliance if it is damaged, has been dropped or not operating perfectly. Immediately remove the plug from the power socket. Contact the

*Nespresso Club* or *Nespresso* authorized representative for examination, repair or adjustment.

- A damaged appliance can cause electrical shocks, burns and fire.
- Always completely close the lever and never lift it during operation. Scalding may occur.
- Do not put fingers under coffee outlet, risk of scalding.
- Do not put fingers into capsule compartment or the capsule shaft. Danger of injury!
- Water could flow around a capsule when not perforated by the blades and damage the appliance.
- Never use an already used, damaged or deformed capsule.
- If a capsule is blocked in the capsule compartment, turn the machine off and unplug it before any operation. Call the *Nespresso Club* or *Nespresso* authorized representative.
- Always fill the water tank with cold, fresh drinking water.
- Empty water tank if the appliance will not be used for an extended time (holidays, etc.).
- Replace water in water tank when the appliance is not operated for a weekend or a similar period of time.
- Do not use the appliance without the drip tray and drip grid to avoid spilling any liquid on surrounding surfaces.
- Do not use any strong cleaning agent or solvent cleaner. Use a damp cloth and mild cleaning agent to clean the surface of the appliance.
- To clean machine, use only clean cleaning tools.
- When unpacking the machine, remove the plastic film and dispose.
- This appliance is designed for *Nespresso* coffee capsules available exclusively through the *Nespresso Club* or your *Nespresso* authorized

representative.

- All *Nespresso* appliances pass stringent controls. Reliability tests under practical conditions are performed randomly on selected units. This can show traces of any previous use.
- *Nespresso* reserves the right to change instructions without prior notice.

### Descaling

- *Nespresso* descaling agent, when used correctly, helps ensure the proper functioning of your machine over its lifetime and that your coffee experience is as perfect as the first day.
- Descale according to user manual recommendations.

### SAVE THESE INSTRUCTIONS

Pass them on to any subsequent user.

This instruction manual is also available as a PDF at [nespresso.com](http://nespresso.com)



**⚠ Attention: lorsque ce symbole apparaît, veuillez consulter les mesures de sécurité pour éviter d'éventuels dangers et dommages.**

**i Information: lorsque ce symbole apparaît, veuillez prendre connaissance du conseil pour une utilisation sûre et conforme de votre appareil.**

**⚠ Attention: les consignes de sécurité font partie de l'appareil. Veuillez les lire attentivement avant d'utiliser votre nouvel appareil. Gardez-les dans un endroit où vous pourrez les retrouver et vous y référer ultérieurement.**

- L'appareil est conçu pour préparer des boissons conformément à ces instructions.
- N'utilisez pas l'appareil pour

d'autres usages que ceux prévus.

- Cet appareil a été conçu seulement pour un usage intérieur, pour un usage dans des conditions de températures non extrêmes.
  - Protégez votre appareil des effets directs des rayons du soleil, des éclaboussures d'eau et de l'humidité.
  - Cet appareil est prévu seulement pour une utilisation domestique et des utilisations similaires comme: les espaces cuisine dans les magasins, les bureaux ou autres environnements de travail, les fermes; une utilisation par les clients dans les hôtels, les chambres d'hôtes et autres environnements résidentiels ou du type bed&breakfast.
  - Cet appareil peut être utilisé par des enfants âgés d'au moins 8 ans, à condition qu'ils bénéficient d'une surveillance ou qu'ils aient reçu des instructions quant à l'utilisation de l'appareil
- en toute sécurité et qu'ils comprennent bien les dangers encourus. Le nettoyage et l'entretien par l'utilisateur ne doivent pas être effectués par des enfants, à moins qu'ils ne soient âgés de plus de 8 ans et qu'ils soient sous la surveillance d'un adulte.
- Conservez l'appareil et son câble hors de portée des enfants âgés de moins de 8 ans.
  - Cet appareil peut être utilisé par des personnes dont les capacités physiques, sensorielles ou mentales sont réduites ou dont l'expérience ou les connaissances ne sont pas suffisantes, à condition qu'ils bénéficient d'une surveillance ou qu'ils aient reçu des instructions quant à l'utilisation de l'appareil en toute sécurité et en comprenant bien les dangers potentiels.
  - Les enfants ne doivent pas utiliser l'appareil comme un jouet.
  - Le fabricant décline toute

responsabilité et la garantie ne s'appliquera pas en cas d'usage commercial, d'utilisations ou de manipulations inappropriées, de dommages résultant d'un usage incorrect, d'un fonctionnement erroné, d'une réparation par un non professionnel ou du non respect des instructions.

### **Évitez les risques d'incendie et de choc électrique fatal.**

- En cas d'urgence: débranchez immédiatement l'appareil de la prise électrique.
- Branchez l'appareil uniquement à des prises adaptées, facilement accessibles et reliées à la terre. Assurez-vous que la tension de la source d'énergie soit la même que celle indiquée sur la plaque signalétique. L'utilisation d'un branchement inadapté annule la garantie.

### **L'appareil doit être branché uniquement après l'installation.**

- Ne tirez pas le cordon d'alimentation sur des bords tranchants, attachez-le ou laissez-le pendre.
- Gardez le cordon d'alimentation loin de la chaleur et de l'humidité.
- Si le cordon d'alimentation ou la prise sont endommagés, ils doivent être remplacés par le fabricant, son agent après-vente ou des personnes de même qualification, afin d'éviter tous risques.
- Si le cordon d'alimentation ou la prise sont endommagés, ne faites pas fonctionner l'appareil, afin d'éviter un danger. Retournez votre appareil au Club *Nespresso* ou à un revendeur *Nespresso* agréé.
- Si une rallonge électrique s'avère nécessaire, n'utilisez qu'un câble relié à la terre, dont le conducteur a une

section d'au moins 1.5 mm<sup>2</sup>.

- Afin d'éviter de dangereux dommages, ne placez jamais l'appareil sur ou à côté de surfaces chaudes telles que les radiateurs, les cuisinières, les fours, les brûleurs à gaz, les feux nus, ou des sources de chaleur similaires.
- Placez-le toujours sur une surface horizontale, stable et régulière. La surface doit être résistante à la chaleur et aux fluides comme: l'eau, le café, le détartrant ou autres.
- Débranchez l'appareil de la prise électrique lorsqu'il n'est pas utilisé pendant une période prolongée.
- Débranchez en tirant par la fiche et non par le cordon d'alimentation ou il pourrait être endommagé.
- Avant le nettoyage et l'entretien de votre appareil, débranchez-le de la prise électrique et laissez-le refroidir.
- Pour débrancher l'appareil, arrêtez la préparation, puis retirez la fiche de la prise d'alimentation.
- Ne touchez jamais le fil électrique avec des mains mouillées.
- Ne plongez jamais l'appareil, en entier ou en partie, dans l'eau ou dans d'autres liquides.
- Ne mettez jamais l'appareil ou une partie de celui-ci dans un lave-vaisselle.
- L'électricité et l'eau ensemble sont dangereux et peuvent conduire à des chocs électriques mortels.
- N'ouvrez pas l'appareil. Voltage dangereux à l'intérieur.
- Ne mettez rien dans les ouvertures. Cela pourrait provoquer un incendie ou un choc électrique!
- L'utilisation d'accessoires non recommandés par le fabricant peut entraîner un incendie, un choc électrique ou des blessures.

### Évitez les dommages possibles lors de l'utilisation de l'appareil.

- Ne laissez jamais l'appareil sans surveillance pendant son fonctionnement.
- Ne pas utiliser l'appareil s'il est endommagé, s'il est tombé ou s'il ne fonctionne pas parfaitement. Débranchez-le immédiatement de la prise électrique. Contactez le Club *Nespresso* ou un revendeur *Nespresso* agréé, pour la réparation ou le réglage de votre appareil.
- Un appareil endommagé peut provoquer des chocs électriques, brûlures et incendies.
- Refermez toujours bien complètement le levier et ne le soulevez jamais pendant le fonctionnement, des brûlures peuvent se produire.
- Ne mettez pas vos doigts sous la sortie café, il y a un risque de brûlure.
- Ne mettez pas vos doigts dans le compartiment à

capsules ou dans le bac de récupération des capsules. Il existe un risque de blessure.

- L'eau peut s'écouler autour d'une capsule, quand celle-ci n'a pas été perforée par les lames, et endommager l'appareil.
- N'utilisez jamais une capsule usagée, endommagée ou déformée.
- Si une capsule est bloquée dans le compartiment à capsules, éteignez l'appareil et débranchez-le avant toute opération. Appelez le Club *Nespresso* ou un revendeur *Nespresso* agréé.
- Remplissez toujours le réservoir avec de l'eau fraîche, potable et froide.
- Videz le réservoir d'eau si l'appareil n'est pas utilisé pendant une durée prolongée (vacances etc. ...).
- Remplacez l'eau du réservoir d'eau quand l'appareil n'est pas utilisé pendant un week-end ou une période de temps similaire.

- N'utilisez pas l'appareil sans le bac d'égouttage et sa grille afin d'éviter de renverser du liquide sur les surfaces environnantes.
- Ne nettoyez jamais votre appareil avec un produit d'entretien ou un solvant. Utilisez un chiffon humide et un détergent doux pour nettoyer la surface de l'appareil.
- Pour nettoyer la machine, utilisez uniquement du matériel propre.
- Lors du déballage de l'appareil, retirez le film plastique sur la grille d'égouttage.
- Cet appareil est conçu pour des capsules de café *Nespresso* disponibles exclusivement via le Club *Nespresso* ou votre revendeur *Nespresso* agréé.
- Tous les appareils *Nespresso* sont soumis à des contrôles sévères. Des tests de fiabilité, dans des conditions réelles d'utilisation, sont effectués au hasard sur des unités

sélectionnées. Certains appareils peuvent donc montrer des traces d'une utilisation antérieure.

- *Nespresso* se réserve le droit de modifier sans préavis la notice d'utilisation.

### Détartrage

- Lorsqu'il est utilisé correctement, le détartrant *Nespresso* permet d'assurer le bon fonctionnement de votre machine tout au long de sa durée de vie et de vous garantir une expérience de dégustation optimale, tasse après tasse.
- Effectuez le détartrage selon les instructions fournies dans ce manuel.

**CONSERVEZ LES INSTRUCTIONS SUIVANTES Transmettez-les aux utilisateurs ultérieurs. Ce manuel d'instruction est également disponible en version PDF sur [nespresso.com](https://www.nespresso.com)**



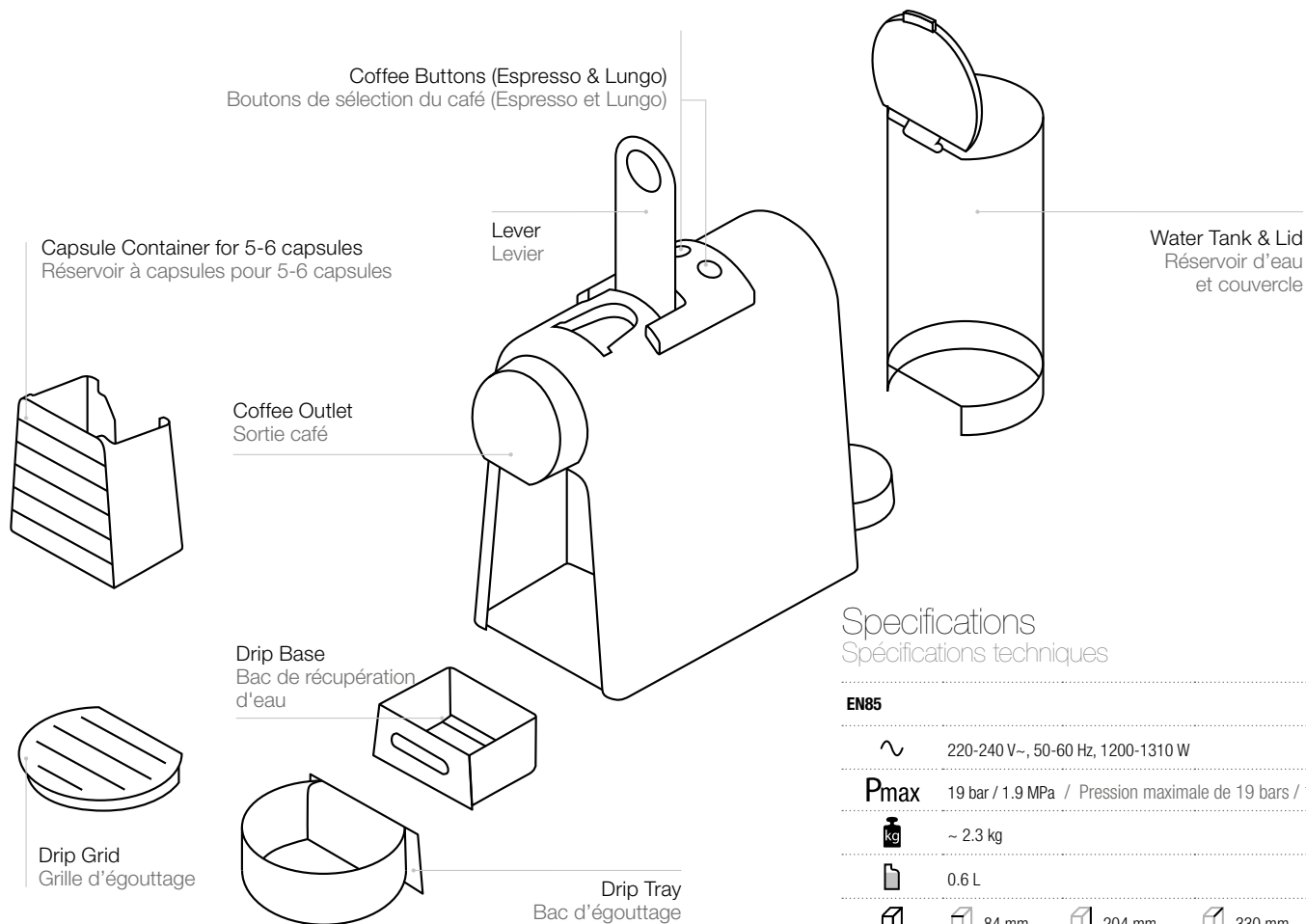

## Specifications Spécifications techniques

### EN85

~ 220-240 V~, 50-60 Hz, 1200-1310 W

**Pmax** 19 bar / 1.9 MPa / Pression maximale de 19 bars / 1.9 MPa

 ~ 2.3 kg

 0.6 L

  84 mm  204 mm  330 mm

EN First use or after a long period of non-use /

FR Première utilisation ou après une longue période de non-utilisation

**⚠ First, read the safety precautions** to avoid risks of fatal electrical shocks and fire.

**⚠ Veuillez lire les consignes de sécurité** pour éviter les risques de décharges électriques mortelles et d'incendie.

**i** **Factory settings:** Espresso cup: 40 ml, Lungo cup: 100 ml, Auto Off mode: 9 mins. 40 ml, Tasse Lungo: 110 ml, Mode veille: 9 min.

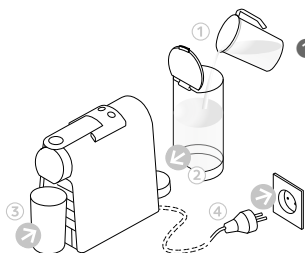

**1 Rinse the water tank** before filling with potable water. Place a container (min. 1 L) under coffee outlet. Plug into mains.

Rincez le réservoir d'eau avant le remplissage avec de l'eau potable. Placez un récipient (min. 1 L) sous la sortie café. Branchez la machine sur une prise électrique.



**2 To turn the machine ON**, press either the Espresso or Lungo button.  
- Blinking Lights: heating up (25 seconds)  
- Steady Lights: ready

Pour allumer la machine, appuyez sur le bouton Espresso ou Lungo.  
Voyants clignotants: la machine est en mode préchauffage (25 secondes)  
Voyants fixes: la machine est prête

**3 Press the Lungo button** to rinse the machine. Repeat 3 times.

Appuyez sur le bouton Lungo pour rincer la machine. Répétez 3 fois cette opération.

**4 To turn the machine off** before automatic Auto Off mode, press both the Espresso and Lungo buttons simultaneously.

Pour éteindre la machine avant le mode de mise hors tension automatique, appuyez simultanément sur les boutons Espresso et Lungo.

## Coffee Preparation / Préparation du café

**1 To turn the machine ON**, press either the Espresso or Lungo button.  
Blinking Lights: heating up (25 seconds)  
Steady Lights: ready

Pour allumer la machine, appuyez sur le bouton Espresso ou Lungo.  
Voyants clignotants: la machine est en mode préchauffage (25 secondes)  
Voyants fixes: la machine est prête

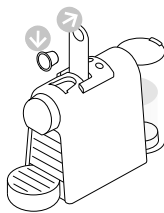

**2 Lift the lever** completely and insert the capsule.

Relevez complètement le levier et insérez une capsule.

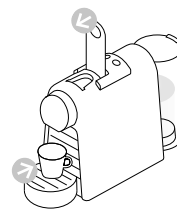

**3 Close the lever** and place a cup under the coffee outlet.

Abaissez le levier et placez votre tasse sous la sortie café.

**⚠ Never lift the lever** during operation and refer to the safety precautions to avoid possible harm when operating the appliance.

**⚠ Ne relevez jamais le levier** lors du fonctionnement de la machine et consultez les consignes de sécurité pour éviter les dommages liés à son utilisation.

**i** **During heat up**, you can press either coffee button while blinking. The coffee will then flow automatically when the machine is ready.

Lors du préchauffage, vous pouvez appuyer sur l'un des boutons de sélection du café qui clignotent. Le café s'écoulera automatiquement lorsque la machine sera prête.



- 4 Press the Espresso (40 ml) or the Lungo (110 ml) button to start.** Preparation will stop automatically. To stop the coffee flow or top up your coffee, press again.

Appuyez sur le bouton Espresso (40 ml) ou Lungo (110 ml) pour démarrer.

La préparation s'arrête automatiquement. Pour interrompre l'écoulement du café ou le prolonger, appuyez de nouveau sur le bouton.

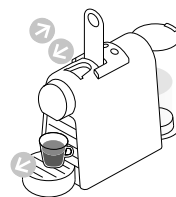

- 5 Remove the cup.** Lift and close the lever to eject the capsule into the used capsule container.

Retirez votre tasse. Relevez le levier pour éjecter la capsule dans le bac à capsules usagées.

## Programming the Water Volume / Programmation du volume d'eau

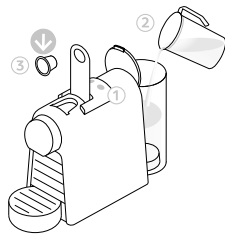

- 1 Turn the machine on** and wait for it to be in ready mode (steady lights). Fill the water tank with fresh potable water and insert the capsule.

Allumez la machine et attendez qu'elle soit prête (voyants fixes).

Remplissez le réservoir d'eau avec de l'eau potable et insérez la capsule.

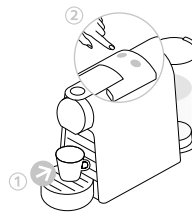

- 2 Place a cup** under the coffee outlet. Press and hold the Espresso or Lungo button. Release button once the desired volume is served. LED will blink fast 3 times to confirm new setting. Water volume level is now stored.

Placez une tasse sous la sortie café.

Appuyez et maintenez enfoncé le bouton Espresso ou Lungo. Relâchez le bouton lorsque la longueur souhaitée est atteinte.

Le voyant clignote rapidement 3 fois pour confirmer le nouveau réglage. Le niveau du volume d'eau est maintenant mémorisé.



**This machine is equipped** with an energy saving feature.  
**Cette machine est équipée** d'une fonction d'économie d'énergie.



**The machine** will automatically enter Auto Off mode after 9 minutes.  
**La machine** s'éteint automatiquement après 9 minutes de non-utilisation.

**To change this setting:** Pour modifier ce réglage:

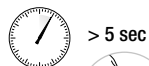

> 5 sec

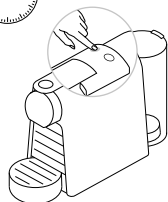

- 1 With machine being turned off**, press and hold the Espresso button for 5 seconds. The Espresso button will blink to indicate the current setting.

Éteignez la machine et appuyez et maintenez le bouton Espresso pendant 5 secondes. Le bouton Espresso clignote pour indiquer le réglage actuel.

- 2 To change this setting** press the Espresso button: One time for Auto Off mode after 30 minutes. One more time for Auto Off mode after 9 minutes.

- ☉ 1x Single blinking: 9 mins mode
- ☉ 2x Double blinking: 30 mins mode

Pour modifier ce réglage, appuyez sur le bouton Espresso: Une fois pour activer le mode de mise hors tension automatique au bout de 30 minutes. Deux fois pour activer le mode de mise hors tension automatique au bout de 9 minutes.

- ☉ 1x Clignotement simple: mise hors tension au bout de 9 min
- ☉ 2x Clignotement double: mise hors tension au bout de 30 min

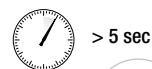

> 5 sec

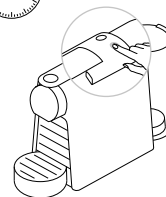

- 3 To exit the energy saving mode** press the Lungo button for 5 seconds.

Pour quitter le mode d'économie d'énergie appuyez sur le bouton Lungo pendant 5 secondes.

## Reset to Factory Settings/Restauration des réglages par défaut

**i Factory settings:** Espresso cup: 40 ml, Lungo cup: 110 ml; Auto Off mode: 9 mins.  
**Réglages par défaut:** longueur de tasse Espresso: 40 ml, longueur de tasse Lungo: 110 ml; mode de mise hors tension automatique: 9 minutes.

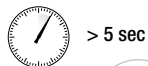

> 5 sec

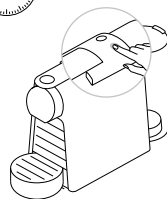

- 1 With machine turned off**, press and hold down the Lungo button for 5 seconds.

Éteignez la machine et appuyez sur le bouton Lungo pendant 5 secondes.

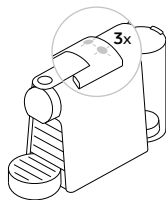

- 2 LEDs will blink fast 3 times** to confirm machine has been reset to factory settings.

Les voyants clignotent rapidement 3 fois pour confirmer que les réglages par défaut de la machine ont été réinitialisés.

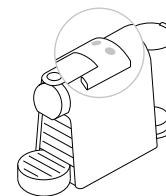

- 3 LEDs will then continue** to blink normally, as heating up, until ready.  
 - Steady Lights: ready

Les voyants continuent de clignoter normalement tout au long de la phase de préchauffage jusqu'à ce que la machine soit prête.  
 - Voyants allumés en continu: prêt

**⚠ Risk of fatal electrical shock and fire.** Never immerse the appliance or part of it in water. / Be sure to unplug the machine before cleaning. / Do not use any strong cleaning agent or solvent cleaner. / Do not use sharp objects, brushes or sharp abrasives. / Do not place in a dishwasher.

**⚠ Risque d'incendie et de décharge électrique mortelle!** Ne plongez jamais la machine, en tout ou partie, dans l'eau. / Pensez à débrancher la machine avant de la nettoyer. / Ne nettoyez jamais votre machine avec un produit d'entretien ou un solvant puissant. / N'utilisez pas d'objets pointus, de brosses ou de produits abrasifs. / Ne placez pas la machine au lave-vaisselle.

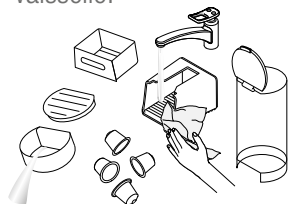

**1 Empty the drip tray, the drip base and the capsule container every day. Also remove the water tank with its lid and clean them all with odorless detergent and rinse with warm / hot water.**

Videz tous les jours le bac d'égouttage, le bac de récupération d'eau et le bac à capsules usagées. Retirez également le réservoir d'eau et son couvercle, nettoyez-les avec un détergent inodore, puis rincez-les à l'eau chaude.

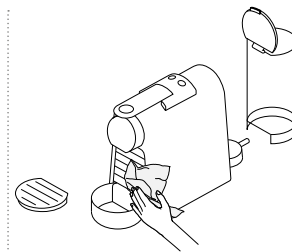

**2 Dry with a fresh and clean towel, cloth or paper and reassemble all parts. Clean the coffee outlet and inside the machine regularly with a damp cloth.**

Séchez-les à l'aide d'une serviette, d'un chiffon ou de papier absorbant propre et doux, puis assemblez de nouveau toutes les pièces. Nettoyez régulièrement la sortie café et l'intérieur de la machine avec un chiffon humide.

## Descaling / Détartrage

[www.nespresso.com/descaling](http://www.nespresso.com/descaling)

**⚠ The descaling solution can be harmful.** Avoid contact with eyes, skin and surfaces. The following table will indicate the descaling frequency required for the optimum performance of your machine, based on water hardness. For any additional questions you may have regarding descaling, please contact your *Nespresso Club*.

**⚠ Le liquide détartrant peut être nocif.** Évitez tout contact avec les yeux, la peau et les surfaces. Selon la dureté de l'eau, le tableau ci-après indique la fréquence de détartrage nécessaire pour garantir un fonctionnement optimal de votre machine. Pour toute question supplémentaire concernant le détartrage, veuillez contacter votre *Club Nespresso*.

**i** **Duration** approximately 15 minutes.  
**Dur e approximative:** 15 minutes.

- 1** **Lift and close** the lever to eject the capsule into the used capsule container.

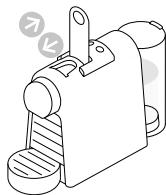

Relevez et fermez le levier pour  jecter la capsule dans le bac   capsules usag es.

- 2** **Empty the drip tray, drip base and used capsule container.**

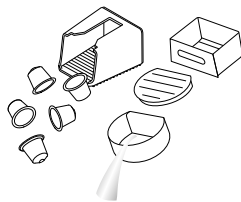

Videz le bac d' gouttage, le bac de r cup ration d'eau et le bac   capsules usag es.

- 3** **Pour 1 Nespresso descaling liquid sachet** into the water tank. Fill the water tank up to the 0.6 L line with potable water.



Versez 1 sachet de d tartrant liquide Nespresso dans le r servoir d'eau. Remplissez le r servoir d'eau potable jusqu'au niveau 0.6 L.

- 4** **Place a container** (min. volume 1 L) under the coffee outlet.

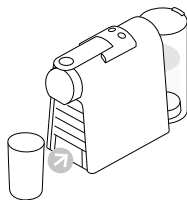

Placez un r cipient (d'au moins 1 L) sous la sortie caf .

- 5** **To enter the descaling mode**, while the machine is turned on, press both the Espresso and Lungo buttons for 5 seconds.

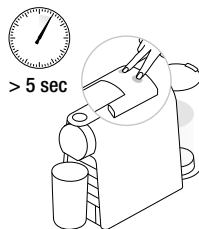

Pour activer le mode de d tartrage lorsque la machine est allum e, appuyez simultan ment sur les boutons Espresso et Lungo pendant 5 secondes.

- 6** **Both LEDs blink.**  
 Les deux voyants clignotent.



- 7** **Press the Lungo button** and wait until the water tank is empty.



Appuyez sur le bouton Lungo et attendez que le r servoir d'eau soit vide.

- 8** **Refill the water tank** with the used descaling solution collected in the container and repeat steps 4 and 7.

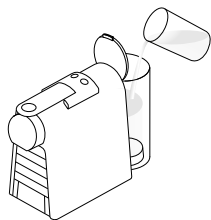

Remplissez de nouveau le r servoir d'eau avec la solution de d tartrage usag e r cup r e dans le r cipient, puis r p tez les  tapes 4 et 7.

- 9** **Empty and rinse the water tank.** Fill with fresh potable water.



Videz et rincez le r servoir d'eau. Remplissez-le d'eau potable.

- 10 **When ready, repeat steps 4 and 7 to now rinse the machine. Repeat twice.**

Répétez ensuite les étapes 4 et 7 pour rincer la machine. Répétez cette opération deux fois.

- 11 **To exit the descaling mode, press both the Espresso and Lungo buttons for 5 seconds.**

Pour quitter le mode de détartrage, appuyez simultanément sur les boutons Espresso et Lungo pendant 5 secondes.



- 12 **Empty the drip base.**

Videz le bac de récupération d'eau.

Water hardness / Dureté de l'eau:

|                        | fH | dH | CaCO <sub>3</sub> | Descaling after: /<br>Détartrage après:   |
|------------------------|----|----|-------------------|---|
|                        |    |    |                   |  (40 ml) |
| H (HIGH) / (ÉLEVÉE)    | 36 | 20 | 360 mg/l          | 300   |
| M (MEDIUM) / (MODÉRÉE) | 18 | 10 | 180 mg/l          | 600   |
| L (LOW) / (FAIBLE)     | 0  | 0  | 0mg/l             | 1200  |

fH French degree / Degré français

dH German Grade / Degré allemand

CaCO<sub>3</sub> Calcium Carbonate / Carbonate de calcium

Emptying the system before a period of non-use and for frost protection, or before a repair

Vidange du système avant une période d'inutilisation, pour la protection contre le gel ou avant une réparation

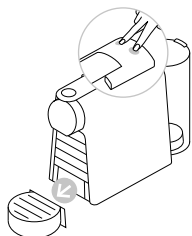

- 1 **To enter the emptying mode, press both the Espresso and Lungo buttons to turn the machine off.**

Pour procéder à la vidange, appuyez simultanément sur les boutons Espresso et Lungo afin d'éteindre la machine.

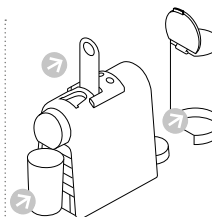

- 2 **Remove the water tank and open the lever. Place a container under the coffee outlet.**

Retirez le réservoir et relevez le levier. Placez un récipient sous la sortie café.

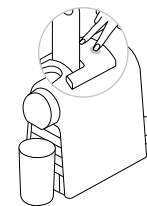

- 3 **Press both the Espresso and Lungo buttons for 5 seconds. Both LEDs blink alternatively.**

Appuyez simultanément sur la touche Espresso et Lungo pendant 5 secondes. Les deux voyants clignotent alternativement.

- 4 **Emptying process begins. Machine switches off automatically when procedure is finished.**

Le processus de vidange commence. La machine s'éteint automatiquement lorsque la procédure est terminée.

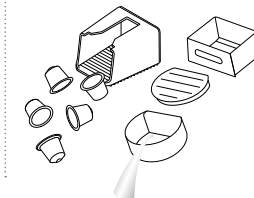

- 5 **Close the lever. Empty and clean the used capsule container, the drip tray and the drip base.**

Abaissez le levier. Videz et nettoyez le bac à capsules usagées, le bac d'égouttage et le bac de récupération d'eau.

**No light indicator.** - **Check** the mains, plug, voltage, and fuse. In case of problems, **call** the *Nespresso* Club.

**No coffee, no water.** - First use: **fill** water tank with warm water (max. 55° C) and **run through** machine according to instructions on page 8.  
- Water tank is empty. **Fill** water tank.  
- **Descale** if necessary; see Descaling section.

**Coffee comes out very slowly.** - Flow speed depends on the coffee variety.  
- **Descale** if necessary; see Descaling section.

**Coffee is not hot enough.** - **Preheat** cup.  
- **Descale** if necessary.

**Capsule area is leaking (water in capsule container).** - **Position** capsule correctly. If leakages occur, **call** the *Nespresso* Club.

**Irregular blinking.** - **Send** appliance to repair or **call** the *Nespresso* Club.

**No coffee, just water runs out (despite inserted capsule).** - In case of problems, **call** the *Nespresso* Club.

**Aucun voyant lumineux.** - **Vérifiez** l'alimentation secteur, la prise, la tension et le fusible. En cas de problèmes, **appelez** le Club *Nespresso*.

**Aucun écoulement de café ou d'eau.** - Première utilisation: **remplissez** le réservoir d'eau chaude (à 55 °C maximum) et **faites la couler** dans la machine conformément aux instructions de la page 10.  
- Le réservoir d'eau est vide. **Remplissez** le réservoir d'eau.  
- **Détartrez** la machine si nécessaire ; voir la section Détartrage.

**Écoulement très lent du café.** - La vitesse d'écoulement dépend de la variété du café.  
- **Détartrez** si nécessaire; voir section Détartrage.

**Le café n'est pas assez chaud.** - **Préchauffez** la tasse.  
- **Détartrez** la machine si nécessaire.

**Fuite autour de la capsule (présence d'eau dans le bac à capsules).** - **Insérez** correctement la capsule. En cas de fuite, **appelez** le Club *Nespresso*.

**Clignotement intermittent.** - **Envoyez** la machine au service réparation ou **appelez** le Club *Nespresso*.

**Aucun écoulement de café, distribution d'eau uniquement (malgré la présence d'une capsule).** - En cas de problème, **appelez** le Club *Nespresso*.

## Disposal and environmental protection / Recyclage et protection de l'environnement

**This appliance complies** with the EU Directive 2012/19/EC. Packaging materials and appliance contain recyclable materials.

Your appliance contains valuable materials that can be recovered or can be recycled. Separation of the remaining waste materials into different types facilitates the recycling of valuable raw materials. Leave the appliance at a collection point. You can obtain information on disposal from your local authorities.

To know more about *Nespresso* sustainability strategy, go to [www.nespresso.com/positive](http://www.nespresso.com/positive)

**Cette machine est conforme** à la directive européenne 2012/19/CE. Les éléments d'emballage et la machine contiennent des matériaux recyclables. Votre machine a été conçue à partir de matériaux de valeur pouvant être récupérés ou recyclés. Le tri des déchets restants en différentes catégories facilite le recyclage de ces matières premières. Déposez votre machine dans un point de collecte. Renseignez-vous auprès de vos autorités locales sur les modes de collecte.

Pour plus d'informations sur la stratégie de *Nespresso* en matière de développement durable, rendez-vous sur [www.nespresso.com/positive](http://www.nespresso.com/positive)



**De'Longhi** warrants this product against defects in materials and workmanship for a period of two years from the date of purchase. During this period, De'Longhi will either repair or replace, at its discretion, any defective product at no charge to the owner. Replacement products or repaired parts will be guaranteed for only the unexpired portion of the original warranty or six months, whichever is greater. This limited warranty does not apply to any defect resulting from accident, misuse, improper maintenance, or normal wear and tear. Except to the extent allowed by applicable law, the terms of this limited warranty do not exclude, restrict or modify, and are in addition to, the mandatory statutory rights applicable to the sale of the product to you. If you believe your product is defective, contact De'Longhi for instructions on where to send or bring it for repair.

**De'Longhi** garantit ce produit contre tous les défauts matériels et de fabrication pour une période de deux ans à compter de la date d'achat. Pendant cette période, De'Longhi réparera ou remplacera, à sa discrétion, tout produit défectueux sans frais supplémentaires pour son propriétaire. Les produits de remplacement ou les pièces réparées seront exclusivement garantis pour la part non expirée de la garantie initiale ou pendant six mois, la durée retenue étant la plus longue. Cette garantie limitée ne s'applique pas à un quelconque défaut résultant d'un accident, d'un usage inapproprié de la machine, d'un mauvais entretien ou d'une usure normale. Sauf si cela est prévu par la législation en vigueur, les conditions de cette garantie limitée n'excluent, ni ne restreignent, ni ne modifient les droits légaux obligatoires relatifs à votre achat, voire y sont complémentaires. Si vous estimez que votre produit est défectueux, contactez De'Longhi pour obtenir des précisions sur l'adresse à laquelle il convient de l'envoyer ou de l'apporter pour réparation.

---

## Contact the Nespresso Club / Contactez le Club Nespresso

**As we may not have foreseen all uses of your appliance**, should you need any additional information, in case of problems or simply to seek advice, call the *Nespresso* Club or your *Nespresso* authorized representative.

Contact details for your nearest *Nespresso* Club or your *Nespresso* authorized representative can be found in the "Welcome to *Nespresso*" folder in your machine box or at [nespresso.com](http://nespresso.com)

**N'ayant pas envisagé toutes les conditions d'utilisation de votre machine**, appelez le Club *Nespresso* ou votre revendeur *Nespresso* agréé si vous avez besoin d'informations supplémentaires, en cas de problème ou tout simplement pour obtenir un conseil. Les coordonnées de votre Club *Nespresso* ou de votre revendeur *Nespresso* agréé le plus proche se trouvent dans la pochette «Bienvenue chez *Nespresso*» glissée dans l'emballage de votre machine ou disponible sur [www.nespresso.com](http://www.nespresso.com)

Nespresso ist ein exklusives System, das zu jeder Zeit den perfekten Espresso zubereitet. Alle Nespresso Maschinen sind mit einem patentierten Extraktionssystem ausgestattet, das einen Druck von bis zu 19 bar garantiert. Jeder einzelne Parameter wurde strengen Kontrollen unterzogen, um die Aromenvielfalt, den Körper sowie die unvergleichbare Crema zum Ausdruck zu bringen.

Nespresso è un sistema esclusivo per la preparazione di un Espresso eccezionale, tazzina dopo tazzina. Tutte le macchine Nespresso sono dotate di un sistema unico che garantisce l'estrazione a 19 bar di pressione. Ogni parametro è stato calcolato con la massima precisione affinché siano estratti tutti gli aromi da ogni capsula, per dare corpo al caffè e ottenere una crema particolarmente densa e morbida.

**⚠ VORSICHT:** Wenn Sie dieses Zeichen sehen, halten Sie sich bitte an die Sicherheitshinweise, um mögliche Gefahren und Schäden zu vermeiden.

**i INFORMATION:** Wenn Sie dieses Zeichen sehen, befolgen Sie den Hinweis für einen sicheren und einwandfreien Betrieb Ihrer Kaffeemaschine.

**⚠ ATTENZIONE:** in presenza di questo simbolo, leggere le precauzioni di sicurezza per evitare eventuali danni.

**i INFORMAZIONI:** in presenza di questo simbolo, leggere le indicazioni per un uso sicuro e adeguato dell'apparecchio.

## Inhalt / Contenuto

|   |       |
|---|-------|
| Verpackungsinhalt / Contenuto della confezione  | 18    |
| Sicherheitshinweise / Precauzioni di sicurezza  | 19-23 |
| Maschinenübersicht / Panoramica della macchina  | 24    |
| Spezifikationen / Specifiche tecniche   | 24    |
| Erste Inbetriebnahme oder nach längerer Zeit von Nichtgebrauch / Primo utilizzo o dopo un lungo periodo di inutilizzo   | 25    |
| Kaffeezubereitung / Preparazione del caffè  | 25-26 |
| Programmierung der Tassenfüllmenge / Programmazione della quantità di acqua   | 26    |
| Energiesparmodus / Risparmio energetico   | 27    |
| Wiederherstellen der Werkseinstellungen / Ripristino delle impostazioni di fabbrica   | 27    |
| Reinigung / Pulizia   | 28    |
| Entkalkung / Decalcificazione   | 28-30 |
| Leeren des Systems vor längerer Nichtbenutzung, zum Frostschutz oder vor einer Reparatur / Svuotamento del sistema prima di lunghi periodi di inutilizzo, per la protezione antigelo o prima di una riparazione | 30    |
| Fehlerbehebung / Ricerca e risoluzione guasti   | 31    |
| Entsorgung und Umweltschutz / Smaltimento e protezione ambientale   | 31    |
| Gewährleistung / Garanzia limitata  | 32    |
| Kontaktieren Sie den Nespresso Club / Contattare il Nespresso Club  | 32    |

## Verpackungsinhalt / Contenuto della confezione

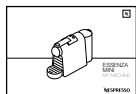

Bedienungsanleitung  
Istruzioni per l'uso



Broschüre "Herzlich Willkommen"  
Brochure di benvenuto Nespresso



Nespresso Kapselset  
Set degustazione di capsule Nespresso

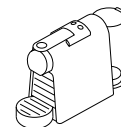

Kaffeemaschine  
Macchina da caffè



**⚠ Vorsicht: Wenn Sie dieses Zeichen sehen, halten Sie sich bitte an die Sicherheitshinweise, um mögliche Gefahren und Schäden zu vermeiden.**

**ℹ Information: Wenn Sie dieses Zeichen sehen, befolgen Sie den Hinweis für einen sicheren und einwandfreien Betrieb Ihrer Kaffeemaschine.**

**⚠ Vorsicht: Die Sicherheitsvorkehrungen sind Bestandteil des Gerätes. Bitte lesen Sie die Anweisungen und Sicherheitshinweise vor der Inbetriebnahme des Gerätes. Bewahren Sie die Sicherheitshinweise auf, um diese bei Bedarf schnell einsehen zu können.**

- Das Gerät ist dazu bestimmt, Getränke nach diesen Anweisungen zuzubereiten.
- Benutzen Sie das Gerät

ausschließlich für den bestimmungsgemäßen Gebrauch.

- Dieses Gerät wurde ausschließlich für die Nutzung innerhalb von Gebäuden und unter normalen Temperaturbedingungen entwickelt.
- Schützen Sie das Gerät vor direktem Sonnenlicht, Spritzwasser und Feuchtigkeit.
- Dieses Gerät ist für den Gebrauch im Haushalt und in ähnlichen Anwendungen, wie z.B.: in Mitarbeiterküchen, in Geschäften, Büros und anderen Arbeitsumgebungen, Bauernhöfen, für den Gebrauch durch Gäste in Hotels, Motels und anderen Unterkunfts- und Übernachtungs-Einrichtungen bestimmt.
- Dieses Gerät kann von Kindern ab einem Alter von mindestens 8 Jahren verwendet werden, wenn sie bei der Verwendung beaufsichtigt werden sowie die Anweisung zum sicheren

Gebrauch des Gerätes erhalten und die damit verbundenen Gefahren verstanden haben.

- Reinigung und Wartung der Maschine sollten nicht von Kindern durchgeführt werden, es sei denn, sie sind älter als 8 Jahre und werden von einem Erwachsenen beaufsichtigt.
- Halten Sie das Gerät und das Kabel außerhalb der Reichweite von Kindern unter 8 Jahren.
- Dieses Gerät kann von Personen mit eingeschränkten körperlichen, sensorischen oder mentalen Fähigkeiten oder von Personen, denen es an Erfahrung und Kenntnis mangelt verwendet werden, wenn sie bei der Verwendung beaufsichtigt werden sowie die Anweisung zum sicheren Gebrauch des Gerätes erhalten und die damit verbundenen Gefahren verstanden haben.
- Kinder sollten das Gerät nicht als Spielzeug verwenden.
- Bei kommerziellem Gebrauch, bei Zweckentfremdung, falscher Bedienung, unsachgemäßem

Gebrauch, nicht fachgerechter Reparatur oder bei Nichtbeachtung der Anweisungen übernimmt der Hersteller keine Haftung für eventuelle Schäden. Ebenso sind Gewährleistungen in solchen Fällen ausgeschlossen.

## **Vermeiden Sie Risiken wie tödlichen Stromschlag und Feuer.**

- Im Notfall: ziehen Sie sofort den Stecker aus der Steckdose.
- Schließen Sie das Gerät nur an eine geeignete, geerdete Netzsteckdose an. Vergewissern Sie sich, dass die Netzspannung dieselbe ist wie auf dem Typenschild angegeben. Bei falschem Anschluss verfällt die Gewährleistung.

## **Das Gerät darf erst nach korrektem Aufbau angeschlossen werden.**

- Ziehen Sie das Kabel nicht über scharfe Kanten. Befestigen Sie es oder lassen Sie es hängen.
- Halten Sie das Kabel von Hitze und Feuchtigkeit fern.

- Wenn das Netzkabel oder der Stecker beschädigt sind, müssen sie vom Hersteller, seinem Kundendienst oder einer ähnlich qualifizierten Person ersetzt werden, um Risiken zu verhindern.
- Das Gerät nicht in Betrieb nehmen, wenn das Netzkabel oder der Stecker beschädigt sind. Sollte Ihr Gerät einen Defekt aufweisen, wenden Sie sich an den *Nespresso* Club oder einen von *Nespresso* bevollmächtigten Vertreter.
- Falls Sie ein Verlängerungskabel benötigen, verwenden Sie nur ein geerdetes Kabel mit einem Leitungsdurchmesser von mindestens 1,5 mm<sup>2</sup>.
- Um gefährliche Schäden zu vermeiden, stellen Sie das Gerät nie auf oder neben eine heiße Oberfläche wie Heizkörper, Kochplatten, Gaskocher, offene Flammen oder ähnliches.
- Stellen Sie das Gerät immer auf eine stabile und ebene Oberfläche. Die Oberfläche muss gegen Hitze und Flüssigkeiten wie

Wasser, Kaffee, Entkalklösung o.ä. resistent sein.

- Ziehen Sie den Netzstecker, falls Sie das Gerät für längere Zeit nicht benutzen. Beim Trennen vom Netz, ziehen Sie den Stecker und zerran Sie nicht am Kabel, das Kabel könnte sonst beschädigt werden.
- Ziehen Sie vor der Reinigung den Netzstecker und lassen Sie das Gerät abkühlen.
- Um den Aeroccino auszuschalten, stoppen Sie die Zubereitung und ziehen Sie anschließend den Netzstecker.
- Berühren Sie das Kabel nie mit feuchten Händen.
- Tauchen Sie das Gerät oder Teile davon niemals in Wasser oder andere Flüssigkeiten.
- Stellen Sie das Gerät oder Teile davon niemals in die Spülmaschine.
- Die Verbindung von Elektrizität und Wasser ist gefährlich und kann zu tödlichen Stromschlägen führen.
- Öffnen Sie das Gerät nicht. Die im Inneren vorhandene

Spannung ist gefährlich!

- Stecken Sie nichts in die Öffnungen. Dies kann zu einem Brand oder einem Stromschlag führen!
- Die Verwendung von Zubehörtteilen, die vom Hersteller nicht empfohlen werden, kann zu Brand, elektrischem Schock oder Verletzungen führen.

### **Vermeiden Sie mögliche Schäden bei der Bedienung des Geräts.**

- Lassen Sie das Gerät während der Anwendung nicht unbeaufsichtigt.
- Nehmen Sie das Gerät nicht in Betrieb, wenn es beschädigt ist oder nicht ordnungsgemäß funktioniert. Ziehen Sie sofort den Stecker aus der Steckdose. Wenden Sie sich zur Prüfung, Reparatur oder Einstellung des Gerätes an den *Nespresso* Club.
- Ein beschädigtes Gerät kann zu Stromschlag, Verbrennungen und Brand führen.
- Schließen Sie immer den Hebel und öffnen Sie diesen niemals,

wenn das Gerät in Betrieb ist. Dies könnte zu Verbrühungen führen.

- Halten Sie den Finger nicht unter den Kaffeeauslauf - Verbrühungsgefahr!
- Stecken Sie den Finger nicht in das Kapselfach oder den Kapselgang. Verletzungsgefahr!
- Wasser könnte um die Kapsel fließen, falls sie nicht von den Klingen durchstochen wurde und das Gerät beschädigen.
- Benutzen Sie keine bereits verwendete, beschädigte oder verformte Kapsel.
- Sollte eine Kapsel im System feststecken, schalten Sie die Maschine aus und ziehen Sie den Netzstecker. Kontaktieren Sie den *Nespresso* Club.
- Füllen Sie den Wassertank lediglich mit frischem Leitungswasser.
- Leeren Sie den Wassertank, wenn Sie das Gerät für einen längeren Zeitraum nicht benutzen (Urlaub usw.).
- Ersetzen Sie das Wasser im Wassertank, wenn Sie das Gerät

während des Wochenendes oder einen längeren Zeitraum nicht benutzt haben.

- Verwenden Sie das Gerät nicht ohne Tropfschale und Tropfgitter, um jeglichen Flüssigkeitsaustritt auf umliegende Flächen zu vermeiden.
- Verwenden Sie keine starken Reinigungs- oder Lösungsmittel. Benutzen Sie ein weiches, feuchtes Tuch zur Reinigung der Geräteoberfläche.
- Zur Reinigung Ihrer Maschine verwenden Sie bitte lediglich saubere Reinigungsmaterialien.
- Wenn Sie die Maschine auspacken, entfernen Sie die Kunststoffolie und entsorgen Sie diese.
- Diese Maschine wurde speziell für die Verwendung mit Nespresso Kapseln entwickelt, die nur über den Nespresso Club erhältlich sind.
- Alle Nespresso Maschinen durchlaufen strenge Qualitätskontrollen. Belastungstests unter realen Bedingungen werden im

Zufallsbetrieb mit ausgewählten Produktionseinheiten durchgeführt. Einige Geräte können daher Spuren eines vorherigen Gebrauchs aufweisen.

- Nespresso behält sich das Recht vor, Anweisungen ohne vorherige Ankündigung zu ändern.

### Entkalkung

- Das Nespresso Entkalkerset hilft bei korrekter Anwendung, die einwandfreie Funktion Ihrer Maschine und ein perfektes Kaffee-Erlebnis wie am ersten Tag während ihrer gesamten Lebensdauer zu erhalten.
- Entkalken Sie entsprechend der Empfehlung in der Bedienungsanleitung.

**BEWAHREN SIE DIESE GEBRAUCHSANWEISUNG AUF. Geben Sie sie an alle weiteren Benutzer weiter. Diese Bedienungsanleitung ist ebenfalls als PDF-Datei auf [www.nespresso.com](http://www.nespresso.com) verfügbar.**



**⚠️ **Attensione: in presenza di questo simbolo, leggere le precauzioni di sicurezza per evitare eventuali danni.****

**ℹ️ **Informazioni: in presenza di questo simbolo, leggere le indicazioni per un uso sicuro e adeguato dell'apparecchio.****

**⚠️ **Avvertenza: Le precauzioni di sicurezza sono parte integrante dell'apparecchio. Leggere attentamente le precauzioni di sicurezza prima di utilizzare l'apparecchio per la prima volta. Conservare le presenti istruzioni in un luogo facilmente accessibile per poterle consultare quando necessario.****

- L'apparecchio è destinato alla preparazione di bevande

- secondo le presenti istruzioni.
- Non utilizzare l'apparecchio per un uso diverso da quello previsto.
  - L'apparecchio è stato concepito per uso interno e in condizioni termiche non estreme.
  - Proteggere l'apparecchio dalla luce diretta del sole, da schizzi d'acqua e dall'umidità.
  - L'apparecchio è destinato a un uso esclusivamente domestico o simile: cucina di negozi, uffici e altri ambienti lavorativi; agriturismo; per clienti di alberghi, motel, BB e altri tipi di strutture d'accoglienza.
  - Il presente apparecchio può essere utilizzato da bambini di almeno 8 anni, purché siano controllati, abbiano ricevuto istruzioni per un uso sicuro e siano pienamente consapevoli dei pericoli inerenti. La pulizia e la manutenzione non devono essere effettuati da bambini a meno che non abbiano un'età superiore agli 8 anni e non

siano controllati da un adulto.

- Tenere l'apparecchio e il cavo fuori dalla portata dei bambini sotto gli 8 anni di età.
- Il presente apparecchio può essere utilizzato da persone con ridotte capacità fisiche, sensoriali o mentali o da coloro privi di una sufficiente conoscenza o esperienza, purché siano controllati o abbiano ricevuto istruzioni sull'utilizzo sicuro dell'apparecchio e abbiano compreso i pericoli inerenti.
- I bambini non dovrebbero utilizzare questo apparecchio come un giocattolo.
- In caso di uso commerciale, di uso non conforme alle istruzioni, di eventuali danni derivanti dall'uso per altri scopi, di cattivo funzionamento, di riparazione non professionale o di inosservanza delle istruzioni, il produttore declina qualsiasi responsabilità ed è autorizzato a non applicare i termini di garanzia.

### **Evitare rischi di scosse elettriche letali e incendi.**

- In caso di emergenza: scollegare l'apparecchio dalla presa di alimentazione.
- Collegare l'apparecchio solo alle prese con la messa a terra adeguate e facilmente accessibili. Verificare che la tensione riportata sull'apparecchio corrisponda alla tensione di alimentazione. L'uso di collegamenti errati rende nulla la garanzia.

### **L'apparecchio deve essere collegato solo dopo l'installazione.**

- Non accostare il cavo a bordi taglienti, fissarlo o lasciarlo pendere.
- Tenere il cavo lontano da fonti di calore e umidità.
- Se il cavo di alimentazione o la presa risultano danneggiati, devono essere sostituiti dal produttore o da personale qualificato, in modo da evitare qualunque rischio. Se il cavo o la presa

sono danneggiati, non utilizzare l'apparecchio. Portare l'apparecchio al *Nespresso Club* oppure a un rappresentante autorizzato di *Nespresso*.

- Nel caso in cui occorra una prolunga, utilizzare solo un cavo con conduttore di messa a terra con sezione di almeno 1.5 mm<sup>2</sup> o potenza di ingresso corrispondente.
  - Per evitare eventuali danni, non posizionare mai l'apparecchio accanto o su ripiani caldi come caloriferi, piano cottura, fiamme o simili.
  - Posizionare l'apparecchio su una superficie orizzontale, piana e stabile. La superficie deve essere resistente al calore e ai liquidi come acqua, caffè, decalcificanti e simili.
  - Durante lunghi periodi di non utilizzo, scollegare l'apparecchio dalla presa di alimentazione. Per evitare di provocare danni al cavo, scollegare l'apparecchio tirando la spina e non il cavo.
- Prima della pulizia e della manutenzione, togliere la spina dalla presa di corrente e lasciare raffreddare l'apparecchio.
  - Per scollegare l'apparecchio, interrompere eventuali preparazioni in corso, quindi rimuovere la spina dalla presa.
  - Non toccare mai la spina con le mani bagnate.
  - Non immergere mai l'apparecchio, o parti di esso, in acqua o altri liquidi.
  - Non mettere mai l'apparecchio o parti di esso in lavastoviglie.
  - L'acqua in presenza di elettricità genera pericolo e può essere causa di scariche elettriche.
  - Non aprire l'apparecchio. Pericolo di scariche elettriche!
  - Non inserire alcun oggetto nelle aperture dell'apparecchio. Pericolo d'incendio o di scariche elettriche!
  - L'uso di accessori non consigliati dal produttore può provocare incendi, scosse elettriche o danni alle persone.

## Evitare possibili danni durante il funzionamento dell'apparecchio.

- Non lasciare mai l'apparecchio incustodito durante il funzionamento.
- Non usare l'apparecchio in caso di danni o di funzionamento anomalo. Staccare subito la spina dalla presa di corrente. Contattare il *Nespresso* Club o un rappresentante autorizzato *Nespresso*, affinché l'apparecchio sia esaminato, riparato o regolato.
- Un apparecchio danneggiato può causare scariche elettriche, ustioni e incendi.
- Richiudere sempre la leva completamente e non aprirla quando l'apparecchio è in funzione. Rischio di scottature.
- Non inserire le dita sotto l'erogatore di caffè. Rischio di scottature.
- Non inserire le dita all'interno della vaschetta e del contenitore di capsule. Rischio di lesioni!

- Qualora la capsula non sia correttamente perforata l'acqua potrebbe scorrere attorno alla capsula e causare danni all'apparecchio.
- Non utilizzare capsule usate, danneggiate o deformate.
- Se una capsula fosse bloccata nel vano capsula, spegnere la macchina e staccare la spina prima di qualsiasi operazione. Chiamare il *Nespresso* Club o un rappresentante autorizzato *Nespresso*.
- Riempire il serbatoio dell'acqua con acqua fresca e potabile.
- Svuotare il serbatoio dell'acqua se l'apparecchio non verrà utilizzato per un periodo prolungato (vacanze, ecc).
- Cambiare l'acqua del serbatoio se la macchina non viene utilizzata da più di due giorni.
- Non utilizzare l'apparecchio senza il vassoio raccogli gocce e la griglia, per evitare fuoriuscite di liquidi sulle superfici circostanti.
- Non utilizzare detersivi abrasivi o solventi. Utilizzare un panno umido e un detergente delicato per pulire la superficie della macchina.
- Per pulire la macchina, usare solo accessori puliti.
- Quando si apre l'imballo della macchina, rimuovere la pellicola di plastica presente sulla griglia.
- Questo apparecchio è progettato per capsule *Nespresso*, disponibili esclusivamente al *Nespresso* Club. L'unione delle capsule *Nespresso* e delle macchine a sistema *Nespresso* offre il piacere di un caffè corposo, ricco di aromi e con una crema densa, tazzina dopo tazzina.
- Tutte gli apparecchi *Nespresso* passano attraverso controlli severi. Devono superare test rigorosi in condizioni reali che vengono eseguiti, su selezionate unità, in modo casuale. Per questo motivo, possono essere presenti tracce di utilizzo.
- *Nespresso* si riserva il diritto di

modificare le presenti istruzioni senza alcun preavviso.

## Decalcificazione

- La soluzione decalcificante *Nespresso*, se usata correttamente, contribuisce a garantire il corretto funzionamento della macchina e un'esperienza di degustazione straordinaria come il primo giorno.
- Decalcificare secondo quanto indicato nel manuale d'uso.

## CONSERVARE QUESTE ISTRUZIONI

**Consegnarle a qualsiasi consumatore successivo. Le presenti istruzioni per l'uso sono disponibili anche in formato PDF su [www.nespresso.com](http://www.nespresso.com)**

DE

## Maschinenübersicht / Panoramica della macchina

IT

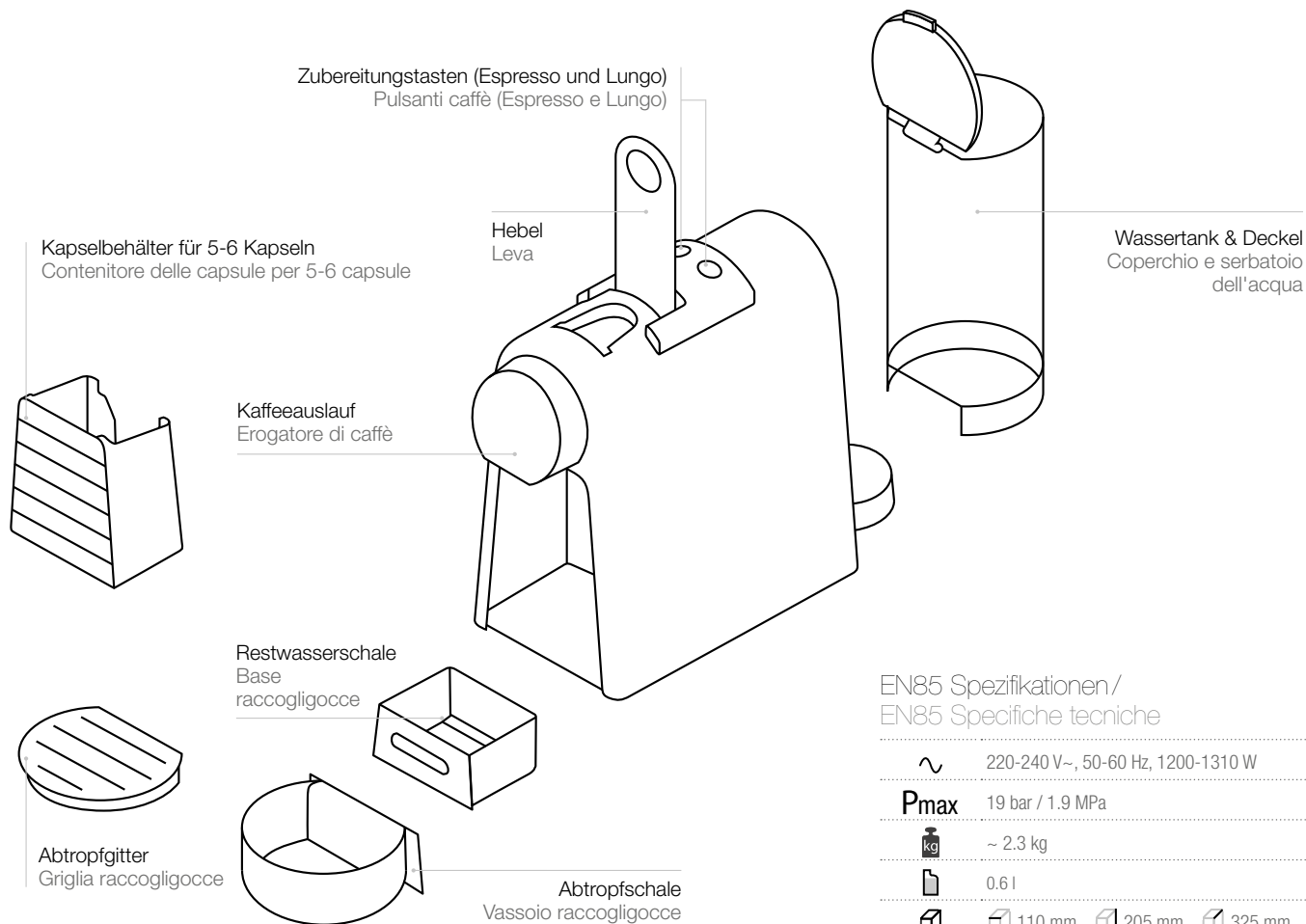
EN85 Spezifikationen /  
EN85 Specifiche tecniche

~ 220-240 V~, 50-60 Hz, 1200-1310 W

**P<sub>max</sub>** 19 bar / 1.9 MPa ~ 2.3 kg 0.6 l  110 mm  205 mm  325 mm



Erste Inbetriebnahme oder nach längerer Zeit von Nichtgebrauch /

Primo utilizzo o dopo un lungo periodo di inutilizzo

**⚠ Lesen Sie zunächst die Sicherheitshinweise**, um Risiken wie Stromschlag oder Feuer zu vermeiden.

**⚠ Leggere prima le precauzioni di sicurezza** per evitare rischi di scariche elettriche e incendi.

**i Werkseinstellungen:** Espresso: 40 ml, Lungo: 110 ml, Auto Power Off Modus: 9 Minuten.  
**Impostazioni di fabbrica:** Tazzina Espresso: 40 ml, Tazza Lungo: 110 ml, Modalità stand-by: 9 min.

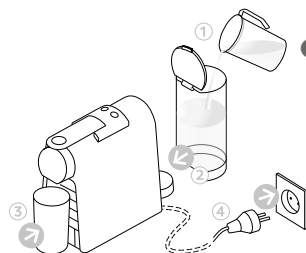

**1 Spülen Sie den Wassertank aus**, bevor Sie ihn mit frischem Wasser füllen. Stellen Sie einen Behälter (mind. 1L) unter den Kaffeeauslauf. Schließen Sie die Maschine an das Stromnetz an.

**Sciagquare e riempire il serbatoio dell'acqua** con acqua potabile. Posizionare un contenitore (capacità min. 1 L) sotto l'erogatore di caffè. Collegare alla rete elettrica.



**2 Drücken Sie die Espresso- oder Lungotaste**, um die Maschine einzuschalten.  
- Tasten blinken: Aufheizphase (25 Sekunden).  
- Tasten leuchten konstant: betriebsbereit.

**Premere il pulsante**, Espresso o Lungo per accendere la macchina.  
- Luci intermittenti: riscaldamento (25 sec)  
- Luci fisse: macchina pronta

**3 Drücken Sie die Lungotaste**, um die Maschine zu spülen. Diesen Vorgang dreimal wiederholen.

Premere il pulsante Lungo per risciacquare la macchina. Ripetere 3 volte.

**4 Um die Maschine auszuschalten**, bevor sie automatisch in den Power Off-Modus wechselt, drücken Sie die Espresso- und Lungotaste gleichzeitig.

Per spegnere la macchina, prima dello stand-by automatico, premere contemporaneamente i pulsanti Espresso e Lungo.

## Kaffe Zubereitung / Preparazione del caffè

**1 Um die Maschine einzuschalten**, drücken Sie die Espresso- oder Lungotaste.  
Tasten blinken: Aufheizphase (25 Sekunden)  
Tasten leuchten konstant: betriebsbereit

Premere il pulsante Espresso o Lungo per accendere la macchina.  
Luci intermittenti: riscaldamento (25 sec)  
Luci fisse: macchina pronta

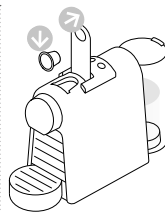

**2 Öffnen Sie den Hebel vollständig**, um die Kapsel einzulegen.

Sollevare completamente la leva e inserire la capsula.

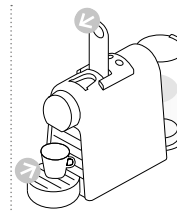

**3 Schließen Sie den Hebel** und stellen Sie eine Tasse unter den Kaffeeauslauf.

Chiudere la leva e posizionare una tazzina sotto l'erogatore di caffè.

**⚠ Öffnen Sie den Hebel** niemals während der Zubereitung und lesen Sie sorgfältig die Sicherheitshinweise, um mögliche Gefahren während der Anwendung zu vermeiden.

**⚠ Non sollevare mai la leva** durante il funzionamento e leggere le precauzioni di sicurezza per evitare possibili danni durante il funzionamento dell'apparecchio.

**i** **Während der Aufheizphase** können Sie die gewünschte Zubereitungstaste drücken. Die Kaffe Zubereitung beginnt automatisch, wenn die Maschine betriebsbereit ist. **Durante il riscaldamento**, è possibile premere uno dei due pulsanti caffè mentre lampeggia. Il caffè sarà automaticamente erogato quando la macchina è pronta.



**4 Drücken Sie die Espresso-** (40 ml) oder **Lungotaste** (110 ml). Die Zubereitung stoppt automatisch. Um den Kaffeefluss manuell zu stoppen oder die Kaffeemenge zu erhöhen, drücken Sie erneut.

Premere il pulsante Espresso (40 ml) o il pulsante Lungo (110 ml). La preparazione si fermerà automaticamente. Per fermare l'erogazione di caffè o per aumentare la quantità di caffè, premere nuovamente il pulsante.

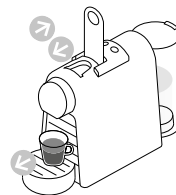

**5 Entfernen Sie die Tasse.** Öffnen und schließen Sie den Hebel, um die gebrauchte Kapsel in den Kapselbehälter auszuwerfen.

**Togliere la tazzina.** Sollevare e chiudere la leva per espellere la capsula usata nel contenitore delle capsule usate.

## Programmieren der Tassenfüllmenge / Programmazione della quantità di acqua



**1 Schalten Sie die Maschine** ein und warten Sie, bis sie betriebsbereit ist. (Tasten leuchten)  
Füllen Sie den Wassertank mit frischem Wasser und legen Sie eine Kapsel ein.

**Accendere la macchina** e attendere che sia in modalità pronta (luci fisse).  
Riempire il serbatoio dell'acqua con acqua potabile e inserire la capsula.

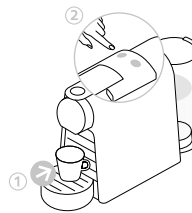

**2 Stellen Sie eine Tasse** unter den Kaffeeauslauf.  
Drücken Sie die Espresso- oder Lungotaste und halten Sie diese gedrückt.

Lassen Sie die Taste los, wenn die gewünschte Tassenfüllmenge erreicht ist.  
Die LED blinkt dreimal, um die neue Einstellung zu bestätigen.  
Die neue Tassenfüllmenge ist nun gespeichert.

**Posizionare una tazzina** sotto l'erogatore di caffè.  
Tenere premuto il pulsante Espresso o Lungo.  
Rilasciare il pulsante una volta raggiunta la quantità desiderata.  
Il LED lampeggerà velocemente per 3 volte per confermare la nuova impostazione.  
Il livello di acqua è stato memorizzato.

 Diese Maschine ist mit einer Energiesparfunktion ausgestattet.  
Questa macchina è dotata della modalità risparmio energetico.

 Nach 9-minütiger Nichtbenutzung schaltet sie sich automatisch aus.  
La macchina entrerà automaticamente in modalità spegnimento automatico dopo 9 minuti.

Um diese Einstellungen zu ändern: Per cambiare queste impostazioni:

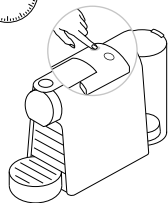
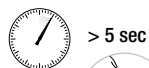

- 1 Drücken Sie bei ausgeschalteter Maschine die Espressotaste und halten Sie sie für 5 Sekunden gedrückt.**  
Die Espressotaste blinkt, um die derzeitige Einstellung anzuzeigen.

Con la macchina spenta, tenere premuto il pulsante Espresso per 5 secondi.  
Il pulsante Espresso lampeggerà per indicare l'impostazione corrente.

- 2 Um die Einstellung zu ändern, Espressotaste drücken:**  
Einmaliges Drücken aktiviert den Power Off-Modus nach 30 Minuten.  
Erneutes Drücken aktiviert den Power Off-Modus nach 9 Minuten.

-  1x Einmaliges Blinken: 9 Minuten Modus
-  2x Doppelpertes Blinken: 30 Minuten Modus

Per cambiare l'impostazione premere il pulsante Espresso:  
Una volta per lo spegnimento automatico dopo 30 minuti.  
Un'altra volta per lo spegnimento automatico dopo 9 minuti.

-  1x Le luci lampeggiano 1 volta: modalità 9 minuti
-  2x Le luci lampeggiano 2 volte: modalità 30 minuti

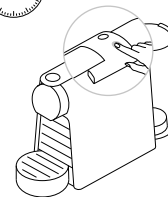
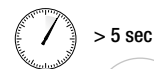

- 3 Um den Energiesparmodus zu verlassen, halten Sie die Lungotaste für 5 Sekunden gedrückt.**

Per uscire dalla modalità di risparmio energetico premere il pulsante Lungo per 5 secondi.

## Wiederherstellen der Werkseinstellungen / Ripristino delle impostazioni di fabbrica

 **Werkseinstellungen:** Espresso: 40 ml, Lungo: 110 ml, Auto Power Off Modus: 9 Minuten.  
Impostazioni di fabbrica: Tazzina Espresso: 40 ml, Tazza Lungo: 110 ml, Modalità spegnimento automatico: 9 min.

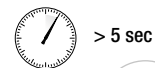

- 1 Drücken Sie die Lungotaste bei ausgeschalteter Maschine und halten Sie sie für 5 Sekunden gedrückt.**

Con la macchina spenta, tenere premuto il pulsante Lungo per 5 secondi.

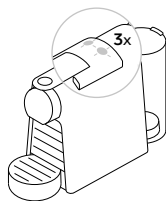

- 2 Schnelles, dreimaliges Blinken** der Tasten bestätigt das Rücksetzen auf die Werkseinstellungen.

I LED lampeggeranno velocemente per 3 volte per confermare che la macchina è stata ripristinata con le impostazioni di fabbrica.

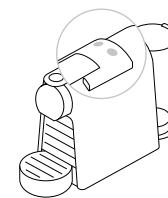

- 3 Anschließend blinken** die Tasten in der Aufheizphase, bis die Maschine betriebsbereit ist.  
- Tasten leuchten konstant: Maschine betriebsbereit.

I LED continueranno a lampeggiare normalmente, come nella fase di riscaldamento, fino a quando la macchina non sarà pronta.  
- Luci fisse: macchina pronta

- ⚠ Stromschlag- und Brandgefahr.** Tauchen Sie die Maschine oder Teile davon niemals ins Wasser. / Stellen Sie sicher, dass die Maschine vor der Reinigung vom Stromnetz getrennt wird. / Verwenden Sie keine aggressiven Reinigungs- oder Lösungsmittel. / Verwenden Sie keine scharfen Gegenstände, Bürsten oder Scheuermittel. / Stellen Sie das Gerät niemals in die Spülmaschine.
- ⚠ Rischio di scossa elettrica fatale e incendio.** Non immergere mai l'apparecchio o parti di esso nell'acqua. / Assicurarsi di scollegare la spina prima della pulizia. / Non utilizzare detersivi abrasivi o solventi. / Non usare prodotti abrasivi, oggetti appuntiti o spazzole. / Non lavare in lavastoviglie.

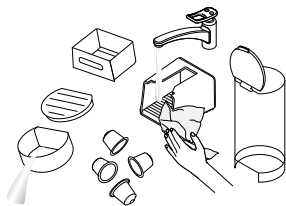

- 1 Leeren Sie die Restwasserschale, die Abtropfschale und den Kapselbehälter täglich.** Entfernen Sie ebenfalls Wassertank und Deckel, reinigen Sie sie mit einem sanften Reinigungsmittel und spülen sie anschließend mit warmem Wasser aus.

**Svuotare il vassoio raccogliogocce, la base raccogliogocce e il contenitore delle capsule usate ogni giorno.** Rimuovere anche il serbatoio dell'acqua ed il suo coperchio e pulirli con detersivi inodore. Risciacquare con acqua tiepida o calda.

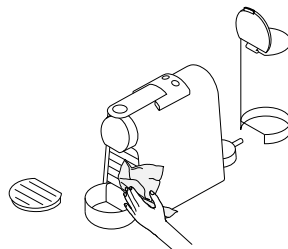

- 2 Trocknen Sie alles mit einem sauberen Tuch, einem Stück Stoff oder Papier und setzen Sie alle Komponenten wieder zusammen.** Reinigen Sie regelmäßig den Kaffeeauslauf und nach Herausnahme von Kapselbehälter und Restwasserschale auch vorsichtig den Bereich dahinter mit einem feuchtem Tuch.

**Asciugare tutti i componenti con un panno o un asciugamano asciutto o con carta assorbente, poi riasssemblarli.** Pulire regolarmente l'erogatore di caffè e l'interno della macchina con un panno umido.

## Entkalken/Decalcificazione

- ⚠ Die Entkalkerlösung kann schädlich sein.** Vermeiden Sie Kontakt mit Auge, Haut und Oberflächen. Verwenden Sie keine anderen Produkte (z.B. Essig), die den Geschmack des Kaffees beeinträchtigen können. Die folgende Tabelle bestimmt die nötige Entkalkungshäufigkeit für einen optimalen Betrieb Ihrer Maschine basierend auf der Wasserhärte. Für zusätzliche, weiterführende Informationen bezüglich der Entkalkung wenden Sie sich bitte an Ihren *Nespresso Club*.
- ⚠ La soluzione decalcificante può essere nociva.** Evitare il contatto con gli occhi, la pelle e altre superfici. La seguente tabella indica, in base alla durezza dell'acqua, la frequenza di decalcificazione necessaria per un funzionamento ottimale della macchina. Per ulteriori informazioni sulla decalcificazione, contattare il *Nespresso Club*.

**i** Dauer der Entkalkung: ca. 15 Minuten.  
Durata: circa 15 minuti.

- 1 Hebel öffnen und schließen**, um die Kapsel in den Kapselbehälter auszuwerfen.

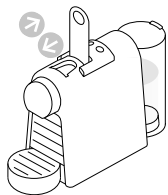

Sollevare e chiudere la leva per espellere la capsula usata nel contenitore delle capsule usate.

- 2 Leeren Sie die Restwasserschale, die Abtropfschale und den Kapselbehälter.**

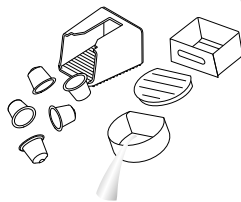

Svuotare il vassoio raccogli gocce, la base raccogli gocce e il contenitore delle capsule usate.

- 3 Füllen Sie den Wassertank mit einem Beutel Nespresso Entkalkeriösung und 0,6 L Leitungswasser auf.**



Versare la soluzione decalcificante Nespresso nel serbatoio. Quindi riempirlo con 0,6 L di acqua potabile.

- 4 Platzieren Sie ein Gefäß (mind. 1 L) unter dem Kaffeeauslauf.**

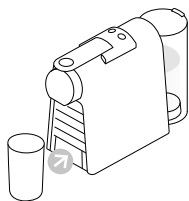

Posizionare un contenitore (capacità min. 1 L) sotto l'erogatore di caffè.

- 5 Um den Entkalkungsvorgang zu starten, während die Maschine eingeschaltet ist, halten Sie 5 Sekunden lang gleichzeitig die Espresso- und Lungotaste gedrückt.**

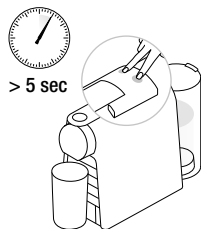

Per entrare nella modalità di decalcificazione premere entrambi i pulsanti Espresso e Lungo per 5 secondi, con la macchina accesa.

- 6 Beide Tasten blinken. Entrambi i LED lampeggiano.**

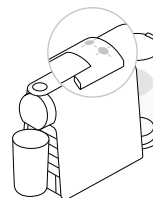

- 7 Drücken Sie die Lungotaste und warten Sie, bis der Wassertank leer gelaufen ist.**



Premere il pulsante Lungo e attendere fino a quando il serbatoio dell'acqua non sarà vuoto.

- 8 Füllen Sie den Wassertank erneut mit der gebrauchten Entkalkeriösung auf und wiederholen Sie die Punkte 4 und 7.**

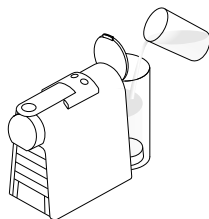

Riempire il serbatoio dell'acqua con la soluzione raccolta nel contenitore e ripetere i punti 4 e 7.

- 9 Leeren und spülen Sie den Wassertank. Füllen Sie ihn mit frischem Trinkwasser.**



Svuotare e sciacquare il serbatoio dell'acqua. Riempire con acqua potabile.

- 10 **Anschließend wiederholen Sie die Schritte 4 und 7, um die Maschine zu spülen.**

Quando pronta, ripetere i punti 4 e 7 per sciacquare la macchina. Ripetere 2 volte.

- 11 **Um den Entkalkungsmodus zu verlassen, halten Sie gleichzeitig die Espresso- und Lungotaste für 5 Sekunden gedrückt.**

Per uscire dalla modalità di decalcificazione, premere entrambi i pulsanti Espresso e Lungo per 5 secondi.



- 12 **Leeren Sie die Restwasserschale. Svuotare la base raccogliogocce.**

Wasserhärte: / Durezza dell'acqua:

|                      | fH | dH | CaCO <sub>3</sub> | Entkalkung nach: / Decalcificare dopo:  |
|----------------------|----|----|-------------------|---|
|                      |    |    |                   |  (40 ml) |
| H (HART) / (ALTO)    | 36 | 20 | 360 mg/l          | 300   |
| M (MITTEL) / (MEDIO) | 18 | 10 | 180 mg/l          | 600   |
| L (WEICH) / (BASSO)  | 0  | 0  | 0 mg/l            | 1200  |

fH Französische Skala / Livello francese

dH Deutsche Skala / Livello tedesco

CaCO<sub>3</sub> Kalium Karbonat / Carbonato di calcio

Leeren des Systems vor längerer Nichtbenutzung, zum Frostschutz oder vor einer Reparatur /

Svuotamento del sistema prima di lunghi periodi di inutilizzo, per la protezione antigelo o prima di una riparazione

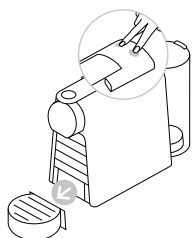

- 1 **Wenn Sie das System entleeren möchten, drücken Sie gleichzeitig die Espresso- und Lungotaste, um die Maschine auszuschalten.**

Per entrare nella modalità di svuotamento, premere insieme i pulsanti Espresso e Lungo per spegnere la macchina.

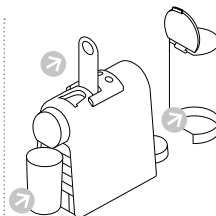

- 2 **Entnehmen Sie den Wassertank und öffnen Sie den Hebel. Stellen Sie einen Behälter unter den Kaffeeauslauf.**

Rimuovere il serbatoio dell'acqua e sollevare la leva. Posizionare un contenitore sotto l'erogatore di caffè.

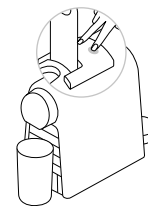

- 3 **Halten Sie gleichzeitig die Espresso- und Lungotaste für 5 Sekunden gedrückt. Beide Tasten blinken abwechselnd.**

Premere insieme i pulsanti Espresso e Lungo per 5 secondi. Entrambi i LED lampeggiano alternativamente.

- 4 **Der Entleerungsvorgang startet.**

Die Maschine schaltet sich automatisch ab, wenn sie leer ist.

Inizia lo svuotamento.

La macchina si spegnerà automaticamente a serbatoio vuoto.

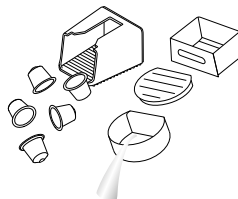

- 5 **Schließen Sie den Hebel.**

Entleeren und reinigen Sie den Kapselbehälter, die Restwasserschale und die Abtropfschale.

Chiudere la leva.

Svuotare e pulire il contenitore capsule usate, il vassoio raccogliogocce e la base raccogliogocce.

**Die Kontrollleuchten leuchten nicht.**

- Stromversorgung, Stecker, Spannung und Sicherungen **prüfen**.
- Wenden Sie sich** bei Problemen an den *Nespresso Club*.

**Kein Kaffee, kein Wasser.**

- Inbetriebnahme: Maschine mit maximal 55 °C warmem Wasser gemäß Anweisungen auf Seite 25 spülen.
- Der Wassertank ist leer. Den Wassertank **füllen**.
- Falls notwendig Maschine **entkalken**; siehe Abschnitt Entkalken.

**Der Kaffee läuft sehr langsam heraus.**

- Die Durchlaufgeschwindigkeit ist abhängig von der Kaffeesorte.
- Falls notwendig Maschine **entkalken**; siehe Abschnitt Entkalken.

**Der Kaffee ist nicht heiß genug.**

- Tasse **vorwärmen**.
- Falls notwendig Maschine **entkalken**; siehe Abschnitt Entkalken.

**Der Kapselbereich ist undicht (Wasser im Kapselbehälter).**

- **Position** der Kapsel **korrigieren**. Besteht das Problem immer noch, **wenden Sie sich** an den *Nespresso Club*.

**Unregelmäßiges Intervallblinken.**

- **Wenden Sie sich** an den *Nespresso Club*.

**Es läuft kein Kaffee, sondern nur Wasser heraus (trotz eingelegerter Kapsel).**

- Bei Problemen **wenden Sie sich** bitte an den *Nespresso Club*.

**Nessun indicatore luminoso è acceso.**

- **Controllare** la presa, la spina, la tensione e il fusibile. In caso di problemi, **contattare** il *Nespresso Club*.

**Nessuna erogazione di caffè o acqua.**

- Al primo utilizzo: riempire il serbatoio dell'acqua con acqua calda (max. 55°C) e avviare la macchina come da istruzioni a pagina 25.
- Il serbatoio dell'acqua è vuoto. **Riempire** il serbatoio dell'acqua.
- **Se necessario**, eseguire la decalcificazione. Fare riferimento al paragrafo Decalcificazione.

**Il caffè è erogato molto lentamente.**

- La velocità di erogazione dipende dalla varietà di caffè.
- Se necessario, eseguire la **decalcificazione**. Fare riferimento al paragrafo Decalcificazione.

**Il caffè non è abbastanza caldo.**

- **Preiscaldare** la tazzina.
- Se necessario, eseguire la **decalcificazione**.

**L'area delle capsule perde (acqua nel contenitore capsule).**

- **Posizionare** la capsula correttamente. Se la perdita persiste, **contattare** il *Nespresso Club*.

**Luci intermittenti irregolari.**

- **Inviare** l'apparecchio al servizio di riparazione o **contattare** il *Nespresso Club*.

**Non esce caffè, ma solo acqua (nonostante l'inserimento della capsula).**

- In caso di problemi, **contattare** il *Nespresso Club*.

## Entsorgung und Umweltschutz / Smaltimento e protezione ambientale

**Dieses Gerät entspricht** der EU-Richtlinie 2012/19/EC. Verpackungsmaterialien und Geräte enthalten recycelfähige Stoffe. Ihr Gerät enthält wertvolle Materialien, die wiedergewonnen und recycelt werden können. Die Trennung der verschiedenen Abfallmaterialien erleichtert das Recycling des wiederverwertbaren Materials. Bringen Sie das Gerät zu einem Recycling- bzw. Wertstoffhof. Mehr Informationen zur Wiederverwertung erhalten Sie bei Ihren örtlichen Behörden. Erfahren Sie mehr über die *Nespresso* Nachhaltigkeitsstrategie «The Positive Cup» auf [www.nespresso.com/positive](http://www.nespresso.com/positive)

**Questo apparecchio** è conforme alla direttiva 2012/19/UE. I materiali dell'imballaggio e il contenuto dell'apparecchio sono materiali riciclabili. Il Suo apparecchio contiene materiali di valore che possono essere recuperati o riciclati. La separazione dei rifiuti rimanenti nei diversi materiali facilita il riciclo delle materie prime preziose. Lasciare l'apparecchio in un'isola ecologica. Può ottenere maggiori informazioni contattando le autorità locali.

Per sapere di più sulla strategia di sostenibilità di *Nespresso*, visitare il sito [www.nespresso.com/positive](http://www.nespresso.com/positive)

**De'Longhi** gewährt eine Garantie von 2 Jahren ab dem Kauf des Geräts gegen Materialdefekte und Fehler in der handwerklichen Ausführung. Während dieser Zeitspanne wird De'Longhi jedes defekte Produkt nach eigenem Ermessen reparieren oder austauschen, ohne Kosten für den Besitzer. Die Austauschprodukte oder reparierten Einzelteile unterstehen der noch verbleibenden Original-Garantiedauer oder einer Garantiedauer von sechs Monaten, je nachdem, was länger ist. Diese beschränkte Garantie kommt nicht zur Anwendung bei Beschädigungen, die durch einen Unfall, Missbrauch, unsachgemäße Pflege oder normalem Verschleiss verursacht wurden. Ausgenommen im durch das anwendbare Recht zulässigen Umfang, nehmen die Bestimmungen dieser eingeschränkten Garantie keine Ausschließungen, Einschränkungen, Änderungen oder Ergänzungen bezüglich des auf Ihren Maschinenkauf zwingend anwendbaren Rechts vor. Wenn Sie der Meinung sind, dass Ihr Produkt fehlerhaft ist, kontaktieren Sie den Nespresso Club, um Anweisungen zu erhalten, wohin Sie es senden oder zur Reparatur bringen können.

**De'Longhi** garantisce questo prodotto contro eventuali difetti di fabbricazione o dei materiali per un periodo di due anni dalla data d'acquisto. Durante tale periodo De'Longhi riparerà o sostituirà gratuitamente, a sua discrezione, qualunque prodotto difettoso. I prodotti sostituiti o i componenti riparati saranno garantiti solamente per la parte di garanzia originale non scaduta o per i successivi sei mesi, a seconda di quale sia il periodo più lungo. Nei limiti e termini previsti dalla legge vigente, questa garanzia limitata non vale per difetti dovuti a incidenti, uso non corretto, manutenzione inadeguata o normale usura. Le condizioni di questa garanzia non escludono, riducono o modificano quanto previsto dalla legge vigente applicabile alla vendita del prodotto al consumatore. In caso si ritenga che il prodotto sia difettoso, si prega di contattare De'Longhi che Le indicherà come procedere per la riparazione.

---

## Kontakt Nespresso Club / Contattare il Nespresso Club

**Für jegliche weiterführende Information**, bei auftretenden Problemen oder auch wenn Sie nur Rat suchen, kontaktieren Sie den *Nespresso Club*. Kontakteinheiten zum *Nespresso Club* finden Sie in den Willkommensunterlagen im Maschinenkarton oder auf [www.nespresso.com](http://www.nespresso.com)

**È possibile che non siano stati elencati tutti** gli usi del Suo apparecchio. Qualora desiderasse ulteriori informazioni, o semplicemente chiedere consigli, o in caso di problemi, contatti il *Nespresso Club* o un rappresentante autorizzato *Nespresso*. Le informazioni per contattare il *Nespresso Club* più vicino o uno dei rivenditori autorizzati *Nespresso* sono disponibili nella brochure di benvenuto *Nespresso* oppure su [www.nespresso.com](http://www.nespresso.com)



Nespresso es un sistema exclusivo para crear el Espresso perfecto siempre, sin excepción. Todas las máquinas Nespresso están equipadas con un sistema de extracción único que garantiza hasta 19 bares de presión. Cada parámetro ha sido calculado con gran precisión para garantizar que se extraen todos los aromas de cada cápsula, dar cuerpo al café y crear una crema excepcionalmente espesa y suave.

Nespresso é um sistema exclusivo que cria o Espresso perfeito, de forma constante. Todas as máquinas Nespresso estão equipadas com um sistema de extração único que assegura uma pressão até 19 bar. Cada parâmetro foi calculado com grande precisão para garantir que todos os aromas podem ser extraídos, para dar corpo ao café e criar um creme excepcionalmente suave e encorpado.

**⚠ ATENCIÓN:** cuando vea este símbolo, consulte las instrucciones de seguridad para evitar posibles daños o lesiones.

**i INFORMACIÓN:** cuando vea este símbolo, siga los consejos para una utilización correcta y segura de su máquina de café.

**⚠ ATENÇÃO:** Quando vir este símbolo, consulte as precauções de segurança para evitar possíveis danos e lesões.

**i INFORMAÇÃO:** quando vir este símbolo, tenha em consideração os conselhos para a utilização correta e segura da sua máquina de café.

## Índice / Índice

|  |       |
|--|-------|
| Contenido de la caja / Conteúdo da Embalagem   | 33    |
| Precauciones de seguridad / Precauções de Segurança  | 34-38 |
| Descripción general de la máquina / Visão Geral da Máquina   | 39    |
| Especificaciones / Especificações técnicas   | 39    |
| Primer uso después de un periodo prolongado de inactividad / Primeira utilização ou após um longo período e não utilização   | 40    |
| Preparación de café / Preparação de café   | 40-41 |
| Programación del volumen de agua / Programar o volume de água  | 41    |
| Modo de ahorro de energía / Modo de poupança de energia  | 42    |
| Restablecer los ajustes programados de fábrica / Repor as Definições de Origem   | 42    |
| Limpieza / Limpeza   | 43    |
| Descalcificación / Descalcificação   | 43-45 |
| Vaciar el sistema antes de un largo periodo de inactividad, para evitar la congelación o antes de su reparación / Esvaziar o Sistema antes de um período de não utilização ou para proteção contra congelação, ou antes de uma reparação | 45    |
| Resolución de problemas / Resolução de Problemas   | 46    |
| Eliminación y protección del medio ambiente / Eliminação e Proteção Ambiental  | 46    |
| Garantía limitada / Garantia Limitada  | 47    |
| Contactar con el Club Nespresso / Contacte o Clube Nespresso   | 47    |

## Contenido de la caja / Conteúdo da Embalagem

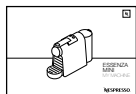

Manual del usuario  
Manual do utilizador



Carpeta "Bienvenido a Nespresso"  
Pastas de Boas-vindas Nespresso



Cápsulas Nespresso de muestra  
Oferta para degustação de cápsula Nespresso

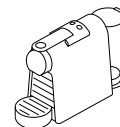

Máquina de café  
Máquina de café



**⚠ Atención:** cuando vea este símbolo, consulte las instrucciones de seguridad para evitar posibles lesiones o daños.

**i Información:** cuando vea este símbolo, siga los consejos indicados para un uso correcto y seguro de la máquina.

**⚠ Atención:** las instrucciones de seguridad forman parte de la máquina. Léalas detenidamente antes de utilizar su nueva máquina por primera vez. Guárdelas donde pueda encontrarlas fácilmente para futuras consultas.

- Esta máquina está destinada a la elaboración de bebidas según indica el presente manual.
- No la utilice para usos distintos a los previstos.
- Esta máquina ha sido diseñada para usarse exclusivamente en

interiores y en condiciones de temperatura no extremas.

- Proteja la máquina de la luz solar directa, del contacto prolongado con salpicaduras de agua y de la humedad.
- Esta máquina está pensada para un uso exclusivamente doméstico y en aplicaciones similares como: cocinas para el personal en tiendas, oficinas y otros entornos de trabajo; agroturismos; para clientes de hoteles, moteles, albergues y otros alojamientos.
- Esta máquina puede ser utilizada por niños a partir de ocho años siempre que lo hagan bajo control y que hayan recibido instrucciones sobre cómo usar la máquina de forma segura y que sean plenamente conscientes de los posibles peligros derivados de su uso. Los niños no podrán llevar a cabo la limpieza y el mantenimiento de esta máquina a menos que sean mayores de ocho años y siempre bajo la supervisión de un adulto.

- Mantenga la máquina y el cable fuera del alcance de los niños menores de ocho años.
- Esta máquina puede ser utilizada por personas con discapacidades físicas, sensoriales o mentales o que no tengan experiencia o conocimientos suficientes, siempre que lo hagan bajo supervisión o hayan recibido instrucciones sobre cómo usar la máquina de forma segura y sean conscientes de los posibles peligros.
- Los niños no deben utilizar el aparato como si fuera un juguete.
- El fabricante no asumirá ninguna responsabilidad y la garantía quedará anulada en caso de uso comercial o manipulación/utilización inadecuada de la máquina, así como por cualquier daño que resulte de su uso para otros propósitos, manejo incorrecto, reparación por parte de personal no cualificado o incumplimiento de las

instrucciones.

### **Evite el riesgo de descargas eléctricas mortales y de incendios.**

- En caso de emergencia: desenchufe inmediatamente de la toma de corriente.
- Enchufe la máquina únicamente a una toma de corriente adecuada, de fácil acceso y con toma de tierra. Asegúrese de que la tensión de red se corresponde con la indicada en la placa de especificaciones. El uso de una conexión incorrecta anulará la garantía.

### **La máquina solo debe conectarse tras su instalación.**

- No tense el cable sobre bordes afilados, no lo fije ni lo deje colgando.
- Mantenga el cable apartado del calor y la humedad.
- Si el cable de alimentación o el enchufe está dañado, deberá sustituirlo el fabricante, el servicio de mantenimiento que

este designe o personas con una cualificación similar a fin de evitar todos los riesgos.

- Si el cable o el enchufe está dañado, no ponga en funcionamiento el aparato. Envíe el aparato al Club *Nespresso* o a un representante autorizado de *Nespresso*.
- Si necesita un cable de prolongación, emplee únicamente uno cuyo conductor tenga una sección como mínimo 1.5 mm<sup>2</sup> o que sea adecuado a la potencia especificada.
- Para evitar daños graves, jamás coloque la máquina encima o al lado de superficies calientes, como radiadores, fogones, hornos, hornillos de gas, llamas o similares.
- Colóquela siempre sobre una superficie horizontal, uniforme y estable. La superficie debe ser resistente al calor y a líquidos como agua, café, productos descalcificadores o similares.
- Desconecte la máquina de la red eléctrica cuando no vaya a utilizarla durante un largo periodo de tiempo. Desconéctela extrayendo el enchufe sin tirar del cable, ya que este podría resultar dañado.
- Antes de realizar cualquier operación de mantenimiento o limpieza, desenchufe la máquina de la toma de corriente y deje que se enfríe.
- Para desconectar el aparato, detenga cualquier preparación en curso y desenchúfelo de la toma de corriente.
- Nunca toque el cable con las manos mojadas.
- Nunca sumerja la máquina total ni parcialmente en agua u otro líquido.
- Nunca introduzca la máquina ni ninguna de sus partes en un lavavajillas.
- La combinación de agua y electricidad es peligrosa y puede provocar descargas eléctricas mortales.
- No abra la máquina, ya que podría recibir una descarga eléctrica.
- No introduzca ningún objeto por

las aberturas, ya que podría provocar un incendio o una descarga eléctrica.

- El uso de accesorios complementarios no recomendados por el fabricante puede provocar fuego, descargas eléctricas o lesiones.

### **Evite posibles daños durante la utilización de la máquina.**

- Nunca desatienda la máquina mientras está funcionando.
- No utilice la máquina si presenta algún daño, si se ha caído o no funciona correctamente. Desenchúfela inmediatamente de la toma de corriente. Póngase en contacto con el Club *Nespresso* o un representante autorizado de *Nespresso* para su examen, reparación o ajuste.
- Una máquina estropeada puede causar descargas eléctricas, quemaduras e incendios.
- Baje siempre la palanca completamente y nunca la levante durante su funcionamiento para evitar quemaduras.
- No coloque los dedos debajo de la salida del café, ya que podría sufrir quemaduras.
- No introduzca los dedos en el compartimento o el tubo de las cápsulas, ya que podría sufrir lesiones.
- Puede salir agua alrededor de la cápsula si ésta no es perforada por las cuchillas y podría dañar la máquina.
- Nunca debe usarse una cápsula usada, dañada o deformada.
- Si una cápsula queda atascada en el compartimento de las cápsulas, apague la máquina y desconéctela de la alimentación antes de realizar cualquier operación. Póngase en contacto con el Club *Nespresso* o con un representante autorizado *Nespresso*.
- Llene el depósito de agua solo con agua potable.
- Vacíe el depósito de agua si no va a usar la máquina durante un largo periodo de tiempo, como por ejemplo durante las vacaciones.

- Cambie el agua del depósito si la máquina no se ha utilizado durante un fin de semana o un periodo de tiempo similar.
- No utilice la máquina sin la bandeja ni la rejilla antigoteo para evitar que se produzcan derrames sobre las superficies próximas.
- No utilice productos de limpieza agresivos ni disolventes. Use un paño húmedo y un producto de limpieza suave para limpiar la superficie de la máquina.
- Para limpiar la máquina utilice únicamente utensilios de limpieza limpios.
- Al desembalar la máquina, retire la película de plástico y deséchela.
- Esta máquina utiliza cápsulas de café *Nespresso* disponibles exclusivamente a través del Club *Nespresso* o de su representante autorizado *Nespresso*.
- Todas las máquinas *Nespresso* se someten a estrictos controles. Las pruebas de fiabilidad se llevan a cabo en

condiciones de funcionamiento reales sobre unidades seleccionadas de forma aleatoria. Por ello, algunas máquinas pueden presentar señales de un uso previo.

- *Nespresso* se reserva el derecho a cambiar las instrucciones sin previo aviso.

### Descalcificación

- El uso correcto del producto descalcificador *Nespresso* ayuda a garantizar un funcionamiento correcto de su máquina durante su vida útil, lo que hará que su café sea tan perfecto como el primer día.
- Realice la descalcificación según las recomendaciones del manual.

**CONSERVE ESTAS INSTRUCCIONES**  
**Entrégueselas a cualquier posible futuro usuario.**  
**Este manual de instrucciones también está disponible en formato PDF en [nespresso.com](https://www.nespresso.com)**



**⚠ Atención: Quando vir este símbolo, consulte as precauções de segurança para evitar possíveis danos e lesões.**

**ℹ Informação: Quando vir este símbolo, tenha em consideração os conselhos para a utilização correta e segura da sua máquina de café.**

**⚠ Atenção: As precauções de segurança fazem parte da máquina de café. Leia atentamente estas instruções antes de utilizar a sua nova máquina de café *Nespresso* pela primeira vez. Guarde estas instruções num local onde possam ser facilmente localizadas para consulta.**

- O aparelho destina-se à preparação de bebidas segundo as instruções apresentadas.
- Não utilize o aparelho para

- outros fins que não os previstos.
- Este aparelho foi concebido apenas para utilização no interior e em condições de temperatura não extrema.
- Proteja o aparelho dos efeitos da luz solar direta, do contacto prolongado com salpicos de água e da humidade.
- Esta máquina está concebida apenas para utilização doméstica e aplicações similares, tais como: áreas de copa de pessoal em lojas, escritórios e outros ambientes profissionais; por clientes em hotéis, motéis e outros espaços residenciais.
- Este aparelho pode ser utilizado por crianças com pelo menos 8 anos de idade, desde que sejam supervisionadas e tenham recebido instruções acerca de como utilizar o aparelho com segurança e estejam plenamente conscientes dos perigos envolvidos. A limpeza e a manutenção do aparelho pelo utilizador não devem ser realizadas por crianças com

menos de 8 anos, e devem ser supervisionadas por um adulto.

- Mantenha o aparelho e o seu cabo de alimentação fora do alcance de crianças com idade inferior a 8 anos de idade.
- Este aparelho pode ser utilizado por pessoas com capacidades físicas, sensoriais ou mentais reduzidas, ou cuja experiência ou conhecimento não seja suficiente, desde que sejam supervisionadas ou tenham recebido instruções para utilizar o aparelho com segurança e compreendam os perigos.
- As crianças não devem utilizar o dispositivo como um brinquedo.
- O fabricante não aceita qualquer responsabilidade e a garantia não será aplicável para qualquer utilização comercial, manipulação ou utilização inadequada do aparelho, qualquer dano decorrente da utilização para outros fins, funcionamento defeituoso, reparação por não profissionais ou não cumprimento das instruções.

### **Evite o risco de choque elétrico fatal e incêndio.**

- Em caso de uma emergência: retire imediatamente a ficha da tomada elétrica.
- Ligue o aparelho apenas a ligações com terra adequadas e facilmente acessíveis. Verifique se a tensão da corrente elétrica coincide com a indicada na placa de classificação. A utilização de ligações erradas implica a anulação da garantia.

### **O aparelho só deve ser ligado após a instalação.**

- Não puxe o cabo sobre arestas cortantes, não o aperte nem permita que fique suspenso.
- Mantenha o cabo afastado do calor e da humidade.
- Se o cabo ou a ficha de alimentação estiverem danificados, devem ser substituídos pelo fabricante, pelo agente autorizado ou por pessoal qualificado, a fim de evitar todos os riscos.
- Se o cabo de alimentação estiver danificado, deve ser

substituído pelo fabricante, pelo agente autorizado ou por pessoal qualificado, a fim de evitar todos os riscos.

- Se for necessário utilizar uma extensão, utilize apenas uma com ligação à terra e com um corte transversal do condutor de pelo menos 1.5 mm<sup>2</sup> ou potência de entrada correspondente.
- Para evitar perigo devido a danos, nunca coloque o aparelho sobre ou ao lado de superfícies quentes, tais como radiadores, fogões, fornos, bicos de gás, chamas ou locais semelhantes.
- Coloque-o sempre numa superfície horizontal, estável e uniforme. A superfície deve ser resistente ao calor e a líquidos, como a água, café, descalcificante ou líquidos idênticos.
- Desligue o aparelho da tomada quando não estiver em utilização durante um longo período. Desligue o aparelho retirando a ficha e sem puxar pelo cabo de alimentação, caso contrário o cabo pode ficar danificado.
- Antes de proceder à limpeza ou manutenção, retire a ficha da tomada e deixe o aparelho arrefecer.
- Para desligar o aparelho, pare qualquer preparação e, em seguida, retire a ficha da tomada.
- Nunca toque no cabo com as mãos molhadas.
- Nunca mergulhe o aparelho ou parte dele em água ou outro líquido.
- Nunca coloque o aparelho ou parte dele numa máquina de lavar louça.
- A eletricidade e a água juntas são perigosas e podem levar a choques elétricos fatais.
- Não abra o aparelho. Perigo de alta tensão!
- Não coloque nada sobre as aberturas. Fazê-lo pode causar um incêndio ou choque elétrico!
- A utilização de acessórios não recomendados pelo fabricante podem resultar em fogo,

choque elétrico ou ferimentos em pessoas.

### **Evite possíveis danos durante a utilização do aparelho.**

- Nunca deixe o aparelho sem vigilância durante o funcionamento.
- Não utilize se estiver danificado, se sofreu uma queda ou não estiver a funcionar corretamente. Retire imediatamente a ficha da tomada. Contacte o Clube *Nespresso* ou o um Serviço de Assistência Técnica autorizado *Nespresso* para avaliação, reparação ou afinação.
- Um aparelho danificado pode causar choques elétricos, queimaduras e incêndio.
- Feche sempre o manípulo por completo e nunca o levante durante a utilização. Risco de queimaduras.
- Não coloque os dedos sob a saída de extração do café, corre o risco de queimaduras.
- Não coloque os dedos no compartimento das cápsulas ou no eixo da cápsula. Perigo de ferimento!
- A água pode fluir em torno de uma cápsula se esta não for perfurada pelas lâminas e danificar o aparelho.
- Nunca utilize uma cápsula já utilizada, danificada ou deformada.
- Se uma cápsula estiver bloqueada no compartimento das cápsulas, desligue a máquina e retire a ficha da tomada elétrica antes de qualquer operação. Contacte o Clube *Nespresso* ou o um Serviço de Assistência Técnica autorizado *Nespresso*.
- Encha o depósito de água com água potável.
- Esvazie o depósito de água se a máquina de café não for utilizada durante um longo período de tempo (férias, etc.).
- Substitua a água do depósito de água antes de utilizar novamente a máquina de café depois de um fim-de-semana ou outro período de inatividade semelhante.
- Não utilize o aparelho sem a

gaveta de recolha de pingos e respetiva grelha para evitar o derramamento de qualquer líquido nas superfícies circundantes.

- Não utilize produtos de limpeza fortes ou solventes. Utilize um pano húmido e detergente suave para limpar a o corpo do aparelho.
- Para limpar a máquina utilize apenas artigos de limpeza limpos.
- Quando retirar a máquina da embalagem, remova a película e deite-a fora.
- Este aparelho foi concebido para as cápsulas de café *Nespresso* disponíveis exclusivamente através do Clube *Nespresso* ou do seu representante autorizado *Nespresso*.
- Todas as máquinas *Nespresso* são submetidas a rigorosos testes de controlo de qualidade. São ainda efetuados testes de fiabilidade em condições reais de funcionamento em máquinas selecionadas aleatoriamente. Deste modo, podem ser

detetados sinais de utilização anterior da máquina.

- A *Nespresso* reserva-se o direito de alterar as instruções sem aviso prévio.

### **Descalcificação**

- Descalcificante *Nespresso*, quando utilizado corretamente, ajuda a assegurar o correto funcionamento da sua máquina ao longo da vida útil e que a sua experiência de café seja tão perfeita como no primeiro dia.
- Descalcificar de acordo com as instruções no manual de utilizador.

### **GUARDE ESTAS INSTRUÇÕES**

**Entregue-as a qualquer utilizador subsequente. Este manual de instruções também está disponível em formato PDF em [nespresso.com](https://www.nespresso.com)**

# Descripción general de la máquina/Visão Geral da Máquina

ES

PT

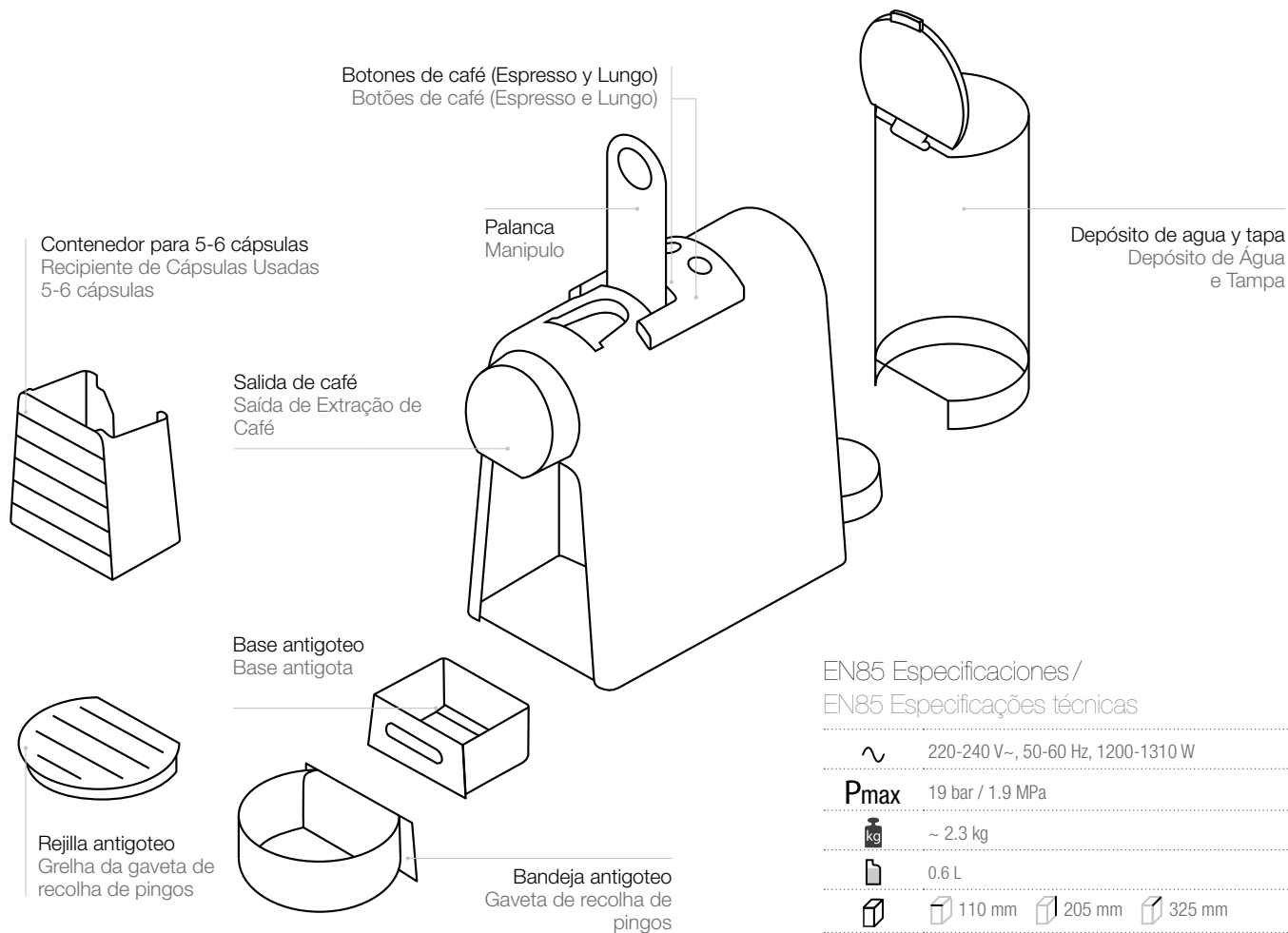

ES

Primer uso después de un periodo prolongado de inactividad/

PT

Primeira utilização ou após um longo período e não utilização

**⚠ Lea en primer lugar las precauciones de seguridad** para evitar posibles riesgos de descarga eléctrica e incendio.

**⚠ Em primeiro lugar, leia as precauções de segurança** para evitar riscos de choque elétrico fatal e incêndio.

**i Ajustes programados de fábrica:** Taza Espresso: 40 ml, taza Lungo: 110 ml, modo de apagado automático: 9 min.  
Definições de origem: Espresso (40 ml), Lungo (110 ml), Modo desligar automático: 9 min

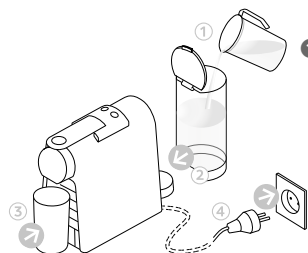

**1 Enjuague el depósito de agua** antes de llenarlo con agua potable. Coloque un recipiente (mín. 1 l) debajo de la salida de café.  
Enchufe la máquina.

Lave o depósito de água antes de encher com água potável. Coloque um recipiente (mín. 1 L) por baixo da saída de café.  
Ligar à corrente.

**3 Pulse el botón Lungo** para limpiar la máquina. Repita la operación 3 veces.

Pressione o botão Lungo para enxaguar a máquina. Repita esta operação 3 vezes.



**2 Para encender la máquina** pulse el botón Espresso o Lungo.

- Luces intermitentes: la máquina se está calentando (25 segundos)
- Luces fijas: la máquina está lista

Para ligar a máquina, pressione o botão Espresso ou o botão Lungo.

- Luces a piscar: em aquecimento (25 segundos)
- Luces fixas: pronta

**4 Para apagar la máquina** antes de que pase al modo de apagado automático, pulse los botones Espresso y Lungo simultáneamente.

Para desligar a máquina antes que passe para o modo de desligar automático, pressione simultaneamente o botão Espresso e Lungo.

## Preparación de café/Preparação de café

**1 Para encender la máquina** pulse el botón Espresso o Lungo.

Luces intermitentes: la máquina se está calentando (25 segundos)

Luces fijas: la máquina está lista

Para ligar a máquina, pressione o botão Espresso ou o botão Lungo.

Luces a piscar: em aquecimento (25 segundos)

Luces fixas: pronta

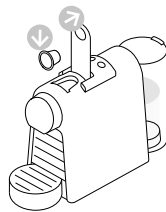

**2 Levante la palanca** por completo e introduzca la cápsula.

Levante o manipulô e insira a cápsula.

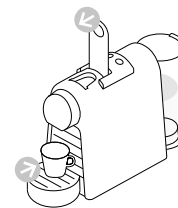

**3 Cierre la palanca** y coloque una taza debajo de la salida de café.

Feche o manipulô e coloque uma chávena por baixo da saída de café.



**⚠ Nunca levante la palanca** durante el funcionamiento. Consulte las precauciones de seguridad para evitar daños cuando la máquina está funcionando.

**⚠ Nunca levante o manípulo** durante a extração durante a a extração do café e consulte as instruções de segurança para evitar possíveis danos durante a utilização do aparelho.

**i** **Durante el calentamiento**, puede pulsar cualquier botón de café mientras parpadee. El café fluirá de forma automática cuando la máquina esté lista.  
**Durante o aquecimento**, pode pressionar qualquer um dos botões de café enquanto pisca. O café sairá automaticamente quando a máquina estiver pronta.



- 4 Pulse el botón Espresso (40 ml) o el botón Lungo (110 ml)** para empezar. La preparación se detendrá automáticamente. Para detener el flujo de café o rellenar su taza, pulse de nuevo.
- Para iniciar pressione o botão Espresso (40ml) ou o botão Lungo (110ml) A preparação irá parar automaticamente. Pressione de novo para parar o fluxo ou encher mais a sua chávena.



- 5 Retire la taza.** Levante y cierre la palanca para expulsar la cápsula al recipiente de cápsulas usadas.
- Retire a chávena.** Levante e feche o manípulo para ejetar a cápsula no recipiente de cápsulas usadas.

## Programación del volumen de agua/Programar o volume de água



- 1 Encienda la máquina** y espere a que esté en modo listo (luces fijas). Llene el depósito de agua con agua potable e inserte la cápsula.
- Ligue a máquina e espere até estar pronta (luces fijas). Encha o depósito de água com água potável e insira a cápsula.

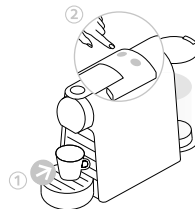

- 2 Coloque una taza** debajo de la salida de café. Mantenga pulsado el botón Espresso o Lungo. Suelte el botón una vez alcanzada la cantidad deseada. El LED parpadeará rápidamente 3 veces para confirmar la nueva configuración. El volumen de agua ha quedado memorizado.
- Coloque uma chávena** por baixo da saída de café. Mantenha pressionados os botões de Espresso e Lungo. Liberte o botão quando tiver o volume desejado. O LED irá piscar 3 vezes para confirmar a nova configuração. O volume de água está agora memorizado.

**Esta máquina está equipada** con una función de ahorro de energía.  
**A máquina está equipada** com um modo de poupança de energia.

**La máquina pasará al modo de apagado de forma automática** tras 9 minutos.  
**A máquina irá automaticamente entrar en modo Desligar Automático** após 9 minutos.

**Para cambiar este ajuste:** Para alterar esta configuração:



> 5 sec

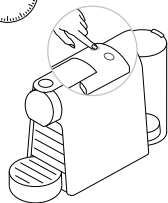

- 1 **Con la máquina apagada**, pulse el botón Espresso durante 5 segundos. El botón Espresso parpadeará indicando el ajuste actual.

**Com a máquina desligada**, mantenha pressionado o botão Espresso durante 5 segundos. O botão Espresso irá piscar para indicar a configuração atual.

- 2 **Para cambiar este ajuste pulse** el botón Espresso: Una vez para el modo de apagado automático tras 30 minutos. Otra vez para el modo de apagado automático tras 9 minutos.

☉ 1x Un solo parpadeo: modo 9 minutos

☉ 2x Dos parpadeos: modo 30 minutos

**Para alterar esta configuração** pressione o botão Espresso: Uma vez para Modo Desligar Automático após 30 minutos. Uma vez mais para Modo Desligar Automático após 9 minutos.

☉ 1x Pisca uma vez: modo 9 min

☉ 2x Pisca duas vezes: modo 30 min

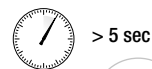

> 5 sec

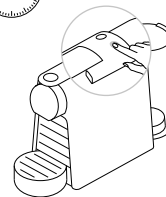

- 3 **Para salir del modo de ahorro de energía** pulse el botón Lungo durante 5 segundos.

**Para sair do modo de poupança de energia** pressione o botão Lungo durante 5 segundos.

## Restablecer los ajustes programados de fábrica/Repôr as Definições de Origem

**Ajustes programados de fábrica:** Taza Espresso: 40 ml, taza Lungo: 110 ml; modo de apagado automático: 9 min  
**Definições de origem:** Chávèna Espresso: 40 ml, Chávèna Lungo 110ml; Modo Desligar Automático: 9 min

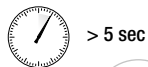

> 5 sec

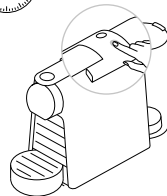

- 1 **Con la máquina apagada**, pulse el botón Lungo durante 5 segundos.

**Com a máquina desligada**, mantenha pressionado o botão Lungo durante 5 segundos.

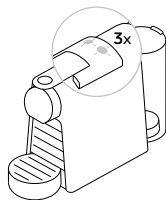

- 2 **El LED parpadeará** rápidamente 3 veces para confirmar que la máquina ha restablecido los ajustes programados de fábrica.

**Os LEDs irão piscar** 3 vezes rapidamente para confirmar que foram repostas as definições de origem.

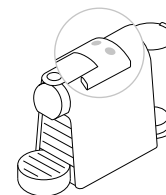

- 3 **Los LED continuarán** parpadeando normalmente mientras la máquina se calienta hasta que esté lista.  
- Luces fijas: está lista.

**Os LEDs irão continuar a** piscar normalmente durante o aquecimento e até estar pronta.  
- Luces fixas: pronta.

- ⚠ Riesgo de descargas eléctricas e incendio.** Nunca sumerja el aparato, ni total ni parcialmente, en el agua. / Asegúrese que la máquina está desconectada antes de limpiarla. / No utilice productos de limpieza agresivos ni disolventes. / No utilice objetos afilados, cepillos o productos abrasivos. / No coloque ningún componente en el lavavajillas.
- ⚠ Risco de choque elétrico fatal e incêndio.** Nunca mergulhe o aparelho ou parte dele na água. / Cerifique-se de que desligou a máquina antes de limpar. / Não utilize produtos de limpeza agressivos nem solventes. / Não utilize escovas, objetos cortantes ou abrasivos. / Não coloque na máquina de lavar louça.

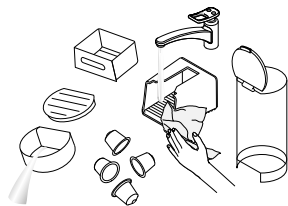

- 1 Vacíe la bandeja antigoteo, la base antigoteo y el contenedor de cápsulas cada día.** Retire también el depósito de agua y su tapa y límpielos con detergente sin olor enjuagando con agua templada o caliente.

Esvazie a gaveta de recolha de pingos, e respetiva base e o recipiente de cápsulas usadas diariamente. Retire a tampa e o depósito de água e limpe-os com detergente inodoro e enxague com água morna/quente.

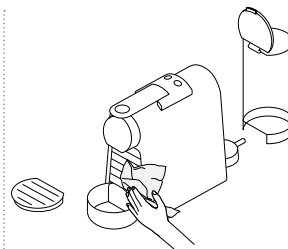

- 2 Seque todas las piezas con una toalla, un paño o una toallita de papel limpios y vuelva a montarlas.** Limpie la salida de café y el interior de la máquina con regularidad utilizando un paño húmedo.

Seque com um pano limpo. Limpe regularmente a saída de extração de café e o interior da máquina com um pano húmido.

## Descalcificación/Descalcificação

- ⚠ La solución descalcificadora puede ser nociva.** Evite el contacto con los ojos, la piel y superficies. En la tabla siguiente se indica la frecuencia de descalcificación necesaria para el óptimo rendimiento de la máquina, en función de la dureza del agua. Para cualquier otra pregunta que pueda tener acerca de la descalcificación, póngase en contacto con el Club Nespresso.
- ⚠ A solução de descalcificação pode ser prejudicial.** Evite o contacto com os olhos, a pele e as superfícies. A tabela abaixo indica a frequência de descalcificação necessária para obter o melhor desempenho da sua máquina, com base na dureza da água. Para qualquer dúvida adicional que possa ter em relação à descalcificação, por favor contacte o Clube Nespresso.

**i** Duración aproximada: 15 minutos.  
Duração aproximada de 15 minutos.

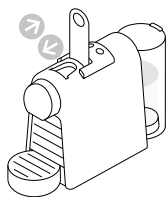

**1 Levante y cierre** la palanca para expulsar la cápsula al recipiente de cápsulas usadas.

Levante e baixe o manipulô para ejetar a cápsula usada para o recipiente de cápsulas usadas.

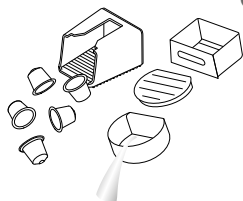

**2 Vacíe la bandeja** antigoteo, la base antigoteo y el contenedor de cápsulas usadas.

Esvazie a gaveta de recolha de pingos, respetiva base e recipiente de cápsulas usadas.



**3 Vierta 1 sobre de líquido** descalcificador de Nespresso en el depósito de agua. Llene el depósito de agua hasta la línea de 0,6 l con agua potable.

Deite no depósito de água uma saqueta de descalcificante Nespresso. Encha o depósito de água até 0,6L com água potável.

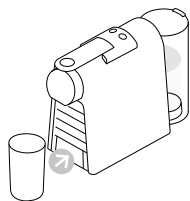

**4 Coloque un recipiente** (volumen mín. 1 L) debajo de la salida de café.

Coloque um recipiente (mín. 1 L) por baixo da saída de café.

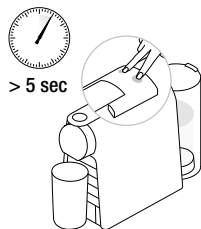

**5 Para entrar en el modo de** descalcificación, mientras la máquina arranca, pulse los botones Espresso y Lungo simultáneamente durante 5 segundos.

Para entrar em modo de descalcificação, com a máquina ligada, pressione durante 5 segundos os botões de Espresso e Lungo.



**6 Ambos LED parpadean.** Ambos os LEDs piscam.



**7 Pulse el botón Lungo** y espere hasta que se vacíe el depósito de agua.

Pressione o botão Lungo e espere até o depósito de água ficar vazio.

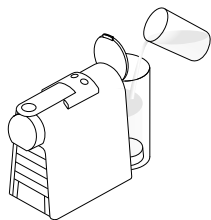

**8 Rellene el depósito de agua** con la solución descalcificadora utilizada, recogida en el recipiente, y repita los pasos 4 y 7.

Encha novamente o depósito de água com a solução do descalcificante usado que se encontra no recipiente.



**9 Vacíe y enjuague el** depósito de agua. Llénelo con agua potable.

Esvazie e lave o depósito de água. Encha com água potável.

- 10 Cuando esté listo, repita los pasos 4 y 7 para enjuagar la máquina. Repita este proceso dos veces.

Quando estiver pronto, repita os passos 4 e 7 para enxaguar a máquina. Repita esta operação 3 vezes.

- 11 Para salir del modo de descalcificación, pulse los botones Espresso y Lungo simultáneamente durante 5 segundos.

Para sair do modo de descalcificação, pressione durante 5 segundos ambos os botões de Espresso e Lungo.



- 12 Vacíe la base antigoteo.

Esvazie a gaveta de recolha de pingos.

Dureza del agua:/ Dureza da água:

|                        | fH | dH | CaCO <sub>3</sub> |  (40 ml) |
|------------------------|----|----|-------------------|---|
| H (ALTO) / H (Elevado) | 36 | 20 | 360 mg/l          | 300   |
| M (MEDIO) / M (Médio)  | 18 | 10 | 180 mg/l          | 600   |
| L (BAJO) / L (Baixo)   | 0  | 0  | 0mg/l             | 1200  |

Descalcificar después:/  
Descalcificação depois de:

fH Grado francés/ Grau francês

dH Grado alemán/ Grau Alemão

CaCO<sub>3</sub> Carbonato cálcico/ Carbonato de cálcio

Vaciar el sistema antes de un largo periodo de inactividad para evitar la congelación o antes de una reparación/

Esvaziar o sistema antes de um período de não utilização ou para proteção contra congelação, ou antes de uma reparação

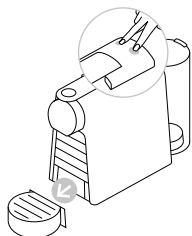

- 1 Para entrar en el modo de vaciado, pulse los botones Espresso y Lungo a la vez para apagar la máquina.

Para entrar no modo de esvaziamento, desligue a máquina pressionando ambos os botões de Espresso e Lungo.

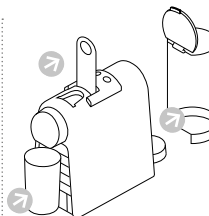

- 2 Retire el depósito de agua y abra la palanca. Coloque un contenedor debajo de la salida de café.

Remova o depósito de água e levante o manipul. Coloque um recipiente por baixo da saída de café.

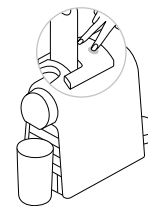

- 3 Pulse los botones Espresso y Lungo simultáneamente durante 5 segundos. Ambos LED parpadean alternadamente.

Pressione durante 5 segundos ambos os botões de Espresso e Lungo. Ambos os LEDs piscam alternadamente.

- 4 Empezará el proceso de vaciado. La máquina se apagará automáticamente cuando el procedimiento finalice.

Inicia o processo de esvaziamento. Quando o processo terminar a máquina desliga-se automaticamente.

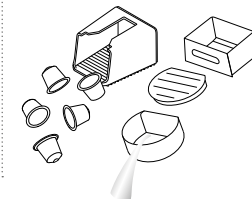

- 5 Cierre la palanca.

Vacíe y limpie el contenedor de cápsulas usadas, la bandeja antigoteo y la base antigoteo.

Baixe o manipul.

Esvazie e limpe o recipiente de cápsulas usadas, a gaveta de recolha de pingos e respetiva base.

**Indicadores luminosos apagados.**

- **Compruebe** la alimentación, el enchufe, el voltaje y el fusible. En caso de problemas, **llame** al Club *Nespresso*.

**No sale café ni agua.**

- Primer uso: **llene** el depósito de agua con agua templada (máx. 55 °C) y **revise** la máquina según las instrucciones de la página 40.  
 - El depósito de agua está vacío. **Llene** el depósito de agua.  
 - **Descalcifique la máquina** si es necesario; consulte el apartado Descalcificación.

**El café sale muy lentamente.**

- La velocidad del flujo depende de la variedad de café.  
 - **Descalcifique la máquina** si es necesario; consulte el apartado Descalcificación.

**El café no está lo bastante caliente.**

- **Precaliente** la taza.  
 - **Descalcifique la máquina** si es necesario.

**El área de cápsulas gotea (hay agua en el recipiente para cápsulas).**

- **Coloque** la cápsula correctamente. Si observa una fuga, **llame** al Club *Nespresso*.

**Parpadeo irregular.**

- Envíe el aparato a reparar o **llame** al Club *Nespresso*.

**No sale café y el agua se agota a pesar de haber introducido una cápsula.**

- En caso de problemas, **llame** al Club *Nespresso*.

**Sem indicador luminoso.**

- **Verifique** as ligações, tomadas, tensão e fusível. Em caso de problemas, **contacte** o Clube *Nespresso*.

**Sem café, sem água.**

- Primeira utilização: **encha** o depósito de água com água morna (max. 55°C) e **utilize** a máquina de acordo com as instruções na página 40.  
 - Depósito de água está vazio. **Encha** o depósito de água  
 - **Descalcifique** se necessário; veja secção de Descalcificação.

**Café sai muito lentamente.**

- O fluxo depende da variedade do café.  
 - **Descalcifique** se necessário; veja secção de Descalcificação.

**O café não fica suficientemente quente.**

- **Preaqueça** a chávena.  
 - **Descalcifique** se necessário.

**Área das cápsulas a verter água (água no recipiente das cápsulas).**

- **Coloque** a cápsula corretamente. Se ocorrer uma fuga, **contacte** o Clube *Nespresso*.

**Piscar irregular.**

- **Envie** a máquina para reparação ou **contacte** o Clube *Nespresso*.

**Sem café, apenas sai água (apesar de inserida uma cápsula).**

- Em caso de problemas, **contacte** o Clube *Nespresso*.

## Eliminación y protección del medio ambiente / Eliminação e Proteção do Ambiente

**Este aparato cumple** con la Directiva de 2012/19/CE de la Unión Europea. Los materiales de embalaje y el aparato contienen materiales reciclables. Su aparato contiene materiales valiosos que se pueden recuperar y reciclar. La separación del resto de materiales de desecho en diferentes tipos facilita el reciclaje de valiosas materias primas. Deje el aparato en un punto de recogida. Puede obtener la información necesaria de las autoridades locales.

Si desea más información sobre la estrategia en sostenibilidad de *Nespresso*, consulte la página [www.nespresso.com/positive](http://www.nespresso.com/positive)

**Este aparelho está em conformidade com** a diretiva EU 2012/19/CE. Tanto a embalagem como o aparelho contém materiais recicláveis. O seu aparelho contém materiais valiosos que podem ser recuperados ou podem ser reciclados. A separação dos restantes materiais residuais por tipo facilita a reciclagem de matérias-primas valiosas. Deixe o aparelho num ponto de recolha. Pode obter informações sobre a eliminação junto das autoridades locais.

Para saber mais sobre a estratégia de sustentabilidade *Nespresso*, consulte a página [www.nespresso.com/positive](http://www.nespresso.com/positive)

## Garantía limitada / Garantia limitada

**De'Longhi** garantiza este producto contra todos los defectos de materiales y de fabricación por un periodo de dos años a partir de la fecha de compra. Durante este periodo, De'Longhi reparará o sustituirá, según su criterio, todo producto defectuoso sin cargo alguno para el propietario. Los productos de sustitución o las piezas reparadas tendrán una garantía que cubrirá el plazo restante de la garantía inicial o bien de seis meses, el periodo que sea más largo de los dos. Esta garantía limitada no se aplicará a los defectos resultantes de un accidente, un uso incorrecto, un mantenimiento defectuoso o el desgaste normal. Salvo en la medida en que esté previsto por la legislación en vigor, los términos de esta garantía limitada no excluyen, restringen ni modifican los derechos legales obligatorios relativos a la compra del producto, y les son complementarios. Si cree que su producto es defectuoso, póngase en contacto con De'Longhi para obtener la dirección a la que hay que enviar o llevar la máquina para su reparación.

**A De'Longhi** assegura garantia a este produto contra defeitos em materiais e de fabrico por um período de dois anos, a partir da data de compra. Durante este período, a De'Longhi repara ou substitui, ao seu critério, qualquer produto defeituoso, sem custos para o proprietário. Os produtos de substituição ou peças reparadas, estão em garantia até ao final da garantia original ou por 6 meses, prevalecendo o maior período. Esta garantia limitada não se aplica a defeitos resultantes de acidentes, uso incorreto, manutenção indevida, ou desgaste normal. Excetuando alguma medida prevista na lei em vigor, os termos desta garantia limitada não excluem, restringem, ou modificam, e são complementares aos direitos legais obrigatórios aplicáveis à venda de produtos. Se acredita que este produto é defeituoso, contacte a De'Longhi para instruções sobre como colocá-lo em reparação.

ES

PT

---

## Contactar con el Club Nespresso / Contacte o Clube Nespresso

**Es probable que no hayamos previsto todos los usos del aparato.** Por ello, si necesita alguna otra información, si se le presenta algún problema o, sencillamente, si necesita ayuda, llame al Club Nespresso o a su representante autorizado de Nespresso. Los datos de contacto del Club Nespresso o de su representante autorizado Nespresso más cercanos se encuentran en la carpeta "Bienvenido a Nespresso" incluida en la caja de la máquina, o en [nespresso.com](http://nespresso.com)

**Como podemos não ter previsto todas as utilizações do seu aparelho,** se necessitar de qualquer informação adicional, em caso de problemas ou simplesmente para obter conselhos, contacte o Clube Nespresso ou o seu representante autorizado Nespresso. As informações de contacto para o Clube Nespresso ou para o seu representante autorizado Nespresso podem ser encontradas na pasta "Bem-vindo à Nespresso" na caixa da sua máquina ou em [nespresso.com](http://nespresso.com)

# HU Használati útmutató / Návod k použití

CZ

A Nespresso exkluzív rendszerével nap mint nap tökéletes eszpresszót készíthet. Minden kávégép egy egyedülálló kivonó-rendszerrel van ellátva, mely maximum 19 bar nyomást biztosít. Minden paramétert a lehető legpontosabban számítottunk ki, hogy az összehasonlíthatatlanul sűrű és selymes krémben kibontakozhasson a kávéőrlemények minden aromája.

Nespresso je exkluzivním systémem pro přípravu výjimečné kávy Espresso, každý den. Všechny kávovary jsou vybaveny jedinečným extrakčním systémem, který zaručuje tlak až 19 barů. Každý parametr byl vypočítán s vysokou přesností tak, aby bylo možné vyjádřit veškeré aroma každé kávy, dodat jí tělo a vytvořit nesrovnatelnou a bohatou cremu.

**⚠ Figyelem:** ha ezt a jelet látja, az esetleges sérülések és károk megelőzése érdekében olvassa el a biztonsági előírásokat.

**i INFORMÁCIÓ:** ha ezt a jelet látja, a készülék biztonságos és megfelelő használata érdekében vegye figyelembe az adott tanácsot.

**⚠ POZOR:** pokud uvidíte tento symbol, přečtěte si bezpečnostní pokyny, abyste předešli možnému úrazu nebo poškození přístroje.

**i INFORMACE:** pokud uvidíte tento symbol, vezměte na vědomí doporučení pro bezpečné a správné používání vašeho přístroje.

## Tartalom / Obsah

|   |       |
|---|-------|
| Csomag tartalma / Obsah balení  | 48    |
| Biztonsági előírások / Bezpečnostní pokyny  | 49-53 |
| Készülék áttekintése / Popis přístroje  | 54    |
| Műszaki adatok / Technické údaje  | 54    |
| Első használat alkalmával vagy hosszabb használaton kívüli időszak után / První použití nebo použití po dlouhé době nečinnosti  | 55    |
| Kávé készítés / Příprava kávy   | 55-56 |
| Mennyiségek programozása / Programování objemu vody   | 56    |
| Energiatakarékos üzemmód / Koncept úspory energie   | 57    |
| Gyári értékek visszaállítása / Obnovení továrního nastavení   | 57    |
| Tisztítás / Čištění   | 58    |
| Vízkömentesítés / Odvápňení   | 58-60 |
| Víztelenítés hosszabb használaton kívüli időszak előtt vagy fagykár megelőzése céljából / Vypuštění systému před delší dobou nečinnosti, před opravou nebo jako ochrana před mrazem | 60    |
| Hibaelhárítás / Odstraňování poruch   | 61    |
| Megsemmisítés és Környezetvédelem / Likvidace odpadu a ochrana životního prostředí  | 61    |
| Korlátozott Garancia / Záruka   | 62    |
| Lépjén kapcsolatba a Nespresso Club / Kontaktujte Nespresso club  | 62    |

## Csomag tartalma / Obsah balení

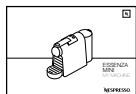

Használati útmutató  
Uživatelská příručka



"Üdvözljük a Nespressonál" mappa  
Úvitací desky Nespresso



Nespresso kóstoló kapszulaszett  
Nespresso testovací balíček

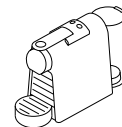

Kávéfőző  
Kávovar





**⚠ Figyelmeztetés: ha ezt a jelet látja, az esetleges sérülések és károk megelőzése érdekében olvassa el a biztonsági előírásokat.**

**ℹ Információ: ha ezt a jelet látja, a készülék biztonságos és megfelelő használata érdekében vegye figyelembe az adott tanácsot.**

**⚠ Figyelem: a biztonsági előírások a készülék részét képezik. Olvassa el figyelmesen az első használat előtt. Tartsa a készülék mellett, vagy olyan helyen ahol később is megtalálja.**

- A készülék az útmutatóban található előírásoknak megfelelően italok készítésére szolgál.
- A készüléket kizárólag rendeltetésének megfelelően

használja.

- A készüléket beltéri, nem szélsőséges hőmérsékleti viszonyok melletti használatra tervezték.
- Ügyeljen arra, hogy a készüléket ne érje közvetlen napsugárzás, illetve ne tartsa nedves vagy párás környezetben.
- A készülék kizárólag háztartási és ahhoz hasonló célú felhasználásra szolgál, mint például: üzletekben kialakított dolgozói konyhákban, irodákban és egyéb munkahelyeken, hotelés motelvendégek számára, egyéb lakókörnyezetekben és szálláshelyeken.
- A készüléket 8 év feletti gyermekek csak felügyelettel használhatják, és ha a biztonságos használatról illetve a használatl kapcsolatos veszélyekről tájékoztatást kaptak. A tisztítást és karbantartást gyermekek ne végezzék, kivéve ha idősebbek 8 évesnél, és egy

felnőtt felügyeli őket.

- A készüléket és a kábelét tartsa távol a 8 év alatti gyermekektől.
- A készüléket korlátozott fizikai, érzékszervi vagy szellemi képességekkel rendelkező, vagy kevés tapasztalattal és szakismerettel rendelkező személyek csak felügyelettel használhatják, vagy ha a biztonságos használatról illetve a használatl kapcsolatos veszélyekről tájékoztatást kaptak.
- Gyermekek ne játszanak a készülékkel.
- A gyártó nem vállal felelősséget a készülék kereskedelmi vagy nem megfelelő használatáért, az előírtaktól eltérő célú használatból következő károkért, hibás működtetésért, nem szakszerű javításért, illetve az utasítások be nem tartásáért, és ezekben az esetekben a garancia sem érvényes.

**Kerülje az áramütést és tüzet okozó helyzeteket.**

- Kerülje az áramütést és tüzet okozó helyzeteket.
- A készüléket csak megfelelő, könnyen elérhető, földelt elektromos hálózati csatlakozóhoz csatlakoztassa. Győződjön meg arról, hogy a hálózati feszültség megegyezik a készülék adattábláján feltüntetett feszültségértékkel. Nem megfelelő csatlakozás használata érvényteleníti a garanciát.

**A készüléket csak a telepítést követően csatlakoztassa.**

- Ne vezesse át a kábelt éles felületeken, ne szorítsa össze és ne hagyja lelogni.
- Védje a kábelt hőhatástól és nedvességtől.
- A sérült tápkábelt vagy csatlakozót kizárólag a gyártó, annak szervizpartnere vagy hasonló képesítésű szakember cserélheti ki a veszélyek elkerülése végett.

- Ha a kábel sérült vagy a csatlakozó, ne üzemeltesse a készüléket. A készüléket juttassa vissza a *Nespresso Club* címére vagy a *Nespresso* hivatalos képviselőjéhez.
- Ha szükség van hosszabbítókábelre, kizárólag legalább 1,5 mm<sup>2</sup> keresztmetszetű vagy a bemeneti áramnak megfelelő földelt vezetőkábelt használjon.
- A veszélyes sérülések elkerülése érdekében soha ne helyezze a készüléket forró felületre vagy annak közelébe, például radiátor, fűzőlap, sütő, gázégő vagy hasonló eszközök és nyílt láng közelébe.
- A készüléket mindig vízszintes, stabil és sima felületre tegye. A felületnek ellenállónak kell lennie a hővel és folyadékokkal – vízzel, kávéval, vízkőoldóval és hasonlókkal – szemben.
- Ha hosszabb ideig nem használja a készüléket, húzza ki a tápkábelt a hálózathoz. Ilyenkor mindig a konnektordugót fogja, és soha ne a kábelt húzza, mert a kábel megsérülhet!
- Tisztítás és javítás előtt húzza ki a dugót a konnektorból, és hagyja kihűlni a készüléket.
- A készülék hálózatról való leválasztásához állítsa le a működést, majd húzza ki a csatlakozót a fali aljzatból.
- Soha ne fogja meg a kábelt nedves kézzel!
- A készüléket vagy alkatrészeit nem szabad vízbe vagy más folyadékba meríteni.
- A készüléket vagy alkatrészeit soha ne tegye mosogatógépbe.
- A vízzel érintkező elektromos részek veszélyesek, halálos áramütést okozhatnak.
- A készülék nyílásaiba ne dugjon semmit! Tűz és áramütés lehet a következménye!
- A gyártó által nem javasolt tartozékok használata tüzet, elektrosokkot illetve személyi sérülést okozhat.

### **A készülék használatakor kerülje a lehetséges sérüléseket.**

- Működtetés közben soha ne hagyja felügyelet nélkül a készüléket.
- Ne használja a készüléket, ha a készülék sérült vagy nem működik megfelelően. Azonnal húzza ki a dugót a konnektorból. Ellenőrzésre, javításra vagy beállításra a készüléket juttassa el a *Nespresso Club* címére vagy a *Nespresso* hivatalos képviselőjéhez.
- A sérült készülék áramütést, égési sérülést és tüzet okozhat.
- A készülék működése közben mindig zárja le teljesen a kapszulakart, és soha ne nyissa fel. Ilyenkor leforrázhatja magát.
- Ne tegye az ujját a kávékifolyó alá, mert leforrázhatja magát.
- Ne dugja be az ujját a kapszularekeszbe vagy a kapszulatartóba. Sérülést okozhat!
- Ha a kapszulát a pengék nem fűrik át, a víz a kapszula köré folyhat, és a készülék megsérülhet.
- Soha ne használjon sérült, deformálódott vagy használt kapszulát.
- Ha kapszula szorult a kapszularekeszbe, a további használat előtt kapcsolja ki a gépet, és húzza ki a dugót a konnektorból. Hívja a *Nespresso Club* munkatársát vagy a *Nespresso* hivatalos képviselőjét.
- Csak friss ivóvizet töltsön a víztartályba.
- Ha a készüléket huzamosabb ideig nem használja (pl. vakáció), a víztartályt ürítse ki.
- Ha a készüléket a hétévégen vagy néhány napig nem használta, cserélje ki a víztartályban lévő vizet.
- Ne érintse meg a forró felületeket. Használjon fogót, védett felületeket vagy fogantyúkat.
- Ne használjon erős súroló- vagy oldószert. A készüléket

nedves ruhával és kímélő tisztítószerrel tisztítsa meg.

- A gép tisztításához csak tiszta eszközöket használjon.
- Amikor kicsomagolja a készüléket, vegye le és dobja ki a műanyag fóliát.
- A készüléket *Nespresso* kávékapszulákkal való használatra tervezték, amelyeket a *Nespresso Club-on* keresztül vagy a *Nespresso* hivatalos képviselőjénél szerezhet be.
- Minden *Nespresso* készüléknek szigorú követelményeknek kell megfelelnie. A megbízhatóság ellenőrzésére szolgáló tesztek véletlenszerűen kiválasztott készülékeken, gyakorlati használat során hajtjuk végre. Néhány készüléken ezért látszódnak korábbi használatra utaló jelek.
- A *Nespresso* fenntartja a jogot az utasítások előzetes figyelmeztetés nélkül történő megváltoztatására.

## Vízkömentesítés

- Helyes használat esetén a *Nespresso* vízkömentesítő elősegíti gépe megfelelő működését a készülék élettartama alatt, és gondoskodik arról, hogy az Ön kávéja ugyanolyan tökéletes legyen, mint az első alkalommal.
- A vízkömentesítést a használati útmutató leírása alapján végezze.

**ŐRIZZE MEG EZT A HASZNÁLATI ÚTMUTATÓT Adja át a készülék későbbi használojának. A használati utasítás letölthető PDF formátumban a [www.nespresso.com](http://www.nespresso.com) oldalról.**



**⚠️ Pozor: pokud uvidíte tento symbol, přečtete si bezpečnostní pokyny, abyste předešli možnému úrazu nebo poškození přístroje.**

**ℹ️ Informace: pokud uvidíte tento symbol, vemte na vědomí doporučení pro bezpečné a správné používání vašeho přístroje.**

**⚠️ Pozor: bezpečnostní pokyny jsou součástí přístroje. Pozorně si je přečtete před prvním použitím vašeho nového přístroje. Uchovávejte je na místě, kde budou kdykoli k dispozici.**

- Přístroj je určen pro přípravu nápojů v souladu s těmito pokyny.
- Nepoužívejte přístroj k jinému, než danému účelu.
- Přístroj byl navržen pro

použití v interiéru, pouze za standardních teplotních podmínek.

- Chraňte přístroj před přímým slunečním svitem, vlhkostí a delším působením vody.
- Tento přístroj je určen pro používání v domácnosti a podobné využití, jako: v zaměstnaneckých kuchyňkách obchodů, kanceláři a jiných pracovištích; klienty v hotelech, motelech a ostatních ubytovacích zařízeních.
- Děti ve věku od 8 let mohou přístroj používat jen pod dohledem nebo byly-li seznámeny s bezpečnostními pokyny a jsou si plně vědomy rizika s manipulací souvisejícím. Čištění a údržbu nesmí provádět děti bez dozoru.
- Zajistěte, aby byl přístroj i přírodní kabel mimo dosah dětí mladších 8 let.
- Osoby se sníženými fyzickými, smyslovými či duševními schopnostmi nebo

s nedostatkem znalostí a zkušeností mohou přístroj používat jen pod dohledem nebo byly-li seznámeny s bezpečnostními pokyny a jsou si vědomy rizika s manipulací souvisejícím.

- Dohlédněte na děti, aby si s přístrojem nehrály.
- Výrobce nepřebírá žádnou odpovědnost a záruka se nevztahuje na: komerční využití přístroje, nevhodné zacházení či použití, škody způsobené používáním k jiným účelům, nesprávnou činností, neprofesionálními opravami nebo nedodržováním bezpečnostních pokynů.

### **Ochrana před úrazem elektrickým proudem a proti požáru.**

- V případě nebezpečí: ihned vytáhněte zástrčku ze zásuvky.
- Přístroj připojujte pouze do vhodných, snadno dostupných a uzemněných elektrických zásuvek. Ujistěte se, že napětí

elektrického zdroje je stejné jako napětí uvedené na štítku přístroje. Nesprávné připojení vede k zániku záruky.

### **Přístroj může být zapojen do sítě až po kompletní instalaci.**

- Netahejte kabel přes ostré hrany, přisvorkujte jej nebo nechte volně viset.
- Ujistěte se, že kabel není vystaven nadměrnému žáru ani vlhkosti.
- Pokud jsou kabel nebo zástrčka je poškozené, musí být, z důvodu bezpečnosti, vyměněn výrobcem, jeho servisem nebo jinou kvalifikovanou osobou.
- Pokud jsou kabel nebo zástrčka poškozené, přístroj nepoužívejte. Obráťte se na *Nespresso Club* nebo autorizovaného zástupce *Nespresso*.
- Je-li nutné použít prodlužovací kabel, používejte pouze uzemněný kabel s vodičem o průměru alespoň 1,5 mm a

odpovídajícího příkonu.

- Abyste předešli nebezpečí, nikdy neumísťujte přístroj na/k horkým plochám, jako jsou radiátory, trouby, plynové hořáky apod.
- Přístroj postavte na vodorovný, stabilní a rovný povrch. Povrch musí být odolný vůči teplotě a tekutinám, jako jsou káva, voda, odvláňovací prostředek apod.
- Odpojte přístroj ze sítě, pokud jej nebudete delší dobu používat. Odpojte přístroj vytažením zástrčky, nikoli tahem za kabel, mohlo by dojít k poškození kabelu.
- Před čištěním a servisem přístroje jej odpojte od elektrického proudu a nechte vychladnout.
- Chcete-li přístroj odpojit, ukončete veškerou přípravu nápojí a následně vyjměte koncovku kabelu ze zásuvky.
- Nikdy nesahejte na kabel mokřýma rukama.
- Nikdy neponořujte přístroj či jeho části do vody ani jiné tekutiny.
- Nikdy nevkládejte přístroj či jeho části do myčky nádobí.
- Elektrický proud je v kombinaci s vodou nebezpečný a může vést ke smrtelnému úrazu.
- Přístroj nerozebírejte. Je pod napětím!
- Do otvorů přístroje nevkládejte žádné předměty. V opačném případě může dojít k požáru či úrazu elektrickým proudem!
- Používání příslušenství, které není doporučeno výrobcem může způsobit požár, úraz elektrickým proudem nebo zranění osob.

### **Ochrana před úrazem během provozu přístroje.**

- Nikdy nenechávejte přístroj během provozu bez dozoru.
- Nepoužívejte přístroj, pokud je poškozený nebo nepracuje správně. Okamžitě vytáhněte zástrčku ze zásuvky. Kontaktujte *Nespresso Club* nebo autorizovaného zástupce *Nespresso* pro opravy, servisní

- zásahy nebo úpravy přístroje.
- Poškozený přístroj může způsobit úraz elektrickým proudem, popálení a požár.
  - Vždy zcela uzavřete páku přístroje a neotevírejte ji za chodu přístroje. Nebezpečí opaření!
  - Nikdy nesahejte pod výpuště kávy, hrozí nebezpečí opaření.
  - Nikdy nesahejte do prostoru pro vkládání a odstraňování kapslí. Nebezpečí úrazu!
  - Při neproražení kapsle čepelemi může dojít k protékání vody okolo kapsle a poškození přístroje.
  - Nikdy nepoužívejte již použité, poškozené nebo deformované kapsle.
  - Pokud je kapsle zablokována v prostoru pro kapsle, vypněte přístroj a odpojte jej z elektrického proudu. Kontaktujte *Nespresso Club* nebo autorizovaného zástupce *Nespresso*.
  - Naplňte nádobu na vodu čerstvou pitnou vodou.
  - Vyprázdněte nádobu na vodu,

pokud nebudete přístroj delší dobu používat.

- Vyměňte vodu v nádobě na vodu, pokud jste přístroj nepoužívali během víkendů či jiného delšího časového úseku.
- Nepoužívejte přístroj bez odkapávací nádoby a mřížky, abyste předešli riziku vylití či vystříknutí tekutiny na okolní plochy.
- Nepoužívejte žádný agresivní čisticí prostředek. Povrch přístroje otírejte vlhkým hadříkem a jemným čisticím prostředkem.
- K čištění kávovaru používejte pouze čisté vhodné pomůcky.
- Při vybalování přístroje odstraňte plastovou fólii z odkapávací mřížky a vyhod'te ji.
- Tento přístroj je navržen pro *Nespresso* kávové kapsle, které jsou dostupné výhradně v *Nespresso Clubu* a *Nespresso Boutiques*.
- Všechny *Nespresso* přístroje procházejí přísnými

kontrolními testy. Testy kvality se v praxi provádějí na náhodně vybraných kávovarech, proto mohou být patrné stopy předchozího použití.

- *Nespresso* si vyhrazuje právo na změnu návodu k použití bez předchozího upozornění.

## Odvápnění

- *Nespresso* odvápnovací prostředek, je-li používán správně, pomáhá zajistit řádné fungování vašeho přístroje po dobu jeho životnosti a zajistí dokonalý požitek z kávy, den za dnem.
- Odvápnějte podle instrukcí uvedených v návodu k použití.

## USCHOVEJTE TENTO NÁVOD

**Předajte jej ďalšiemu užívateľovi.**

**Tento návod k použití je k dispozici také v PDF verzi na [www.nespresso.com](http://www.nespresso.com)**

HU Készülék áttekintése / Popis přístroje

CZ

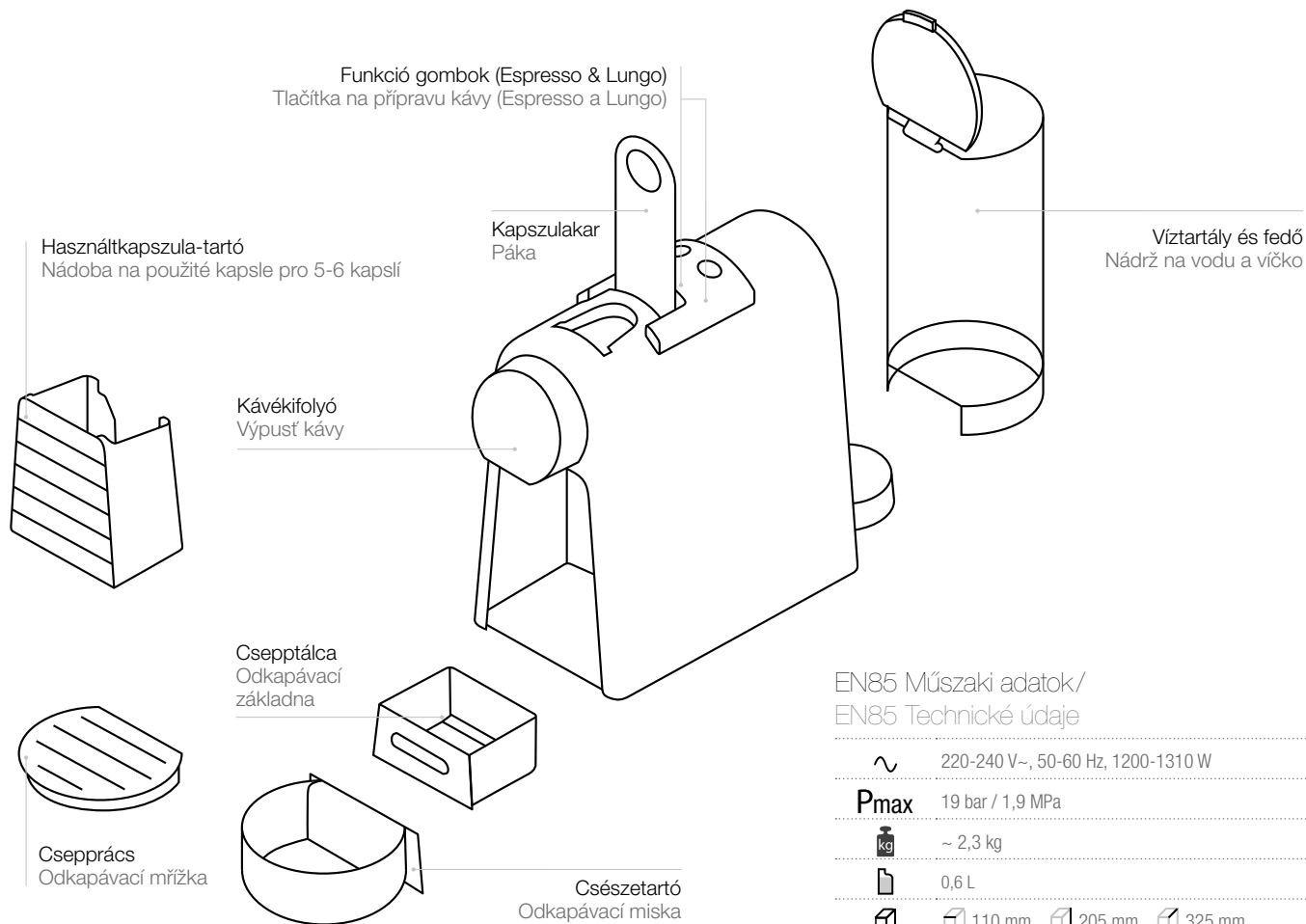

EN85 Műszaki adatok/  
EN85 Technické údaje

~ 220-240 V~, 50-60 Hz, 1200-1310 W

**P<sub>max</sub>** 19 bar / 1,9 MPa

 ~ 2,3 kg

 0,6 L

 110 mm  205 mm  325 mm

Első használat alkalmával vagy hosszabb használaton kívüli időszak után /

První použití nebo použití po delší době nečinnosti

**⚠ Először olvassa el a biztonsági utasításokat,** a halálos áramütés illetve tűz kockázatának elkerülése érdekében.

**⚠ Nejdříve si přečtěte bezpečnostní pokyny,** vyhněte se tak riziku zásahu elektrickým proudem a požáru.

**i** Gyári beállítások: Espresso: 40 ml, Lungo 110 ml, Automatikus kikapcsolás: 9 perc.  
További nastavení: Espresso: 40 ml, Lungo: 110 ml, Automatické vypnutí: 9 minut.



**1 Öblítse ki a víztartályt** mielőtt feltölti tiszta, friss vízzel. Helyezzen egy edényt (min. 1 L) a kávékifolyó alá. Csatlakoztassa a készüléket a hálózathoz.

**Opláchnéte nádobu** na vodu předtím, než ji naplníte pitnou vodou. Postavte pod výpusť kávy nádobu o objemu minimálně 1 litr. Zapojte přístroj do zásuvky.



**2 A készülék bekapcsolásához** nyomja meg az Espresso vagy a Lungo gombot.

- A gombok villogása a felfűtést jelzi (25 másodperc)
- Folyamatos fény: A gép készenlében van

**Pro aktivaci přístroje** stiskněte tlačítko Espresso nebo Lungo.

- Tlačítka blikají: nahřívání (25 vteřin)
- Tlačítka svítí: přístroj je připraven k použití

**3 Nyomja meg a Lungo gombot** a készülék átöblítéséhez.

Stiskněte tlačítko Lungo pro vypláchnutí přístroje. Opakujte třikrát.

**4 A készülék kikapcsolásához** nyomja le röviden egyszerre az Espresso és Lungo gombokat.

Chcete-li přístroj vypnout před automatickým vypnutím, stiskněte současně tlačítka Espresso a Lungo.

## Kávé készítés / Příprava kávy

**1 A készülék bekapcsolásához** nyomja le az Espresso vagy Lungo gombot.

A gombok villogása a felfűtést jelzi (25 másodperc)  
Folyamatos fény: A gép készenlében van

**Přístroj zapněte** stiskem tlačítka Espresso nebo Lungo.

Tlačítka blikají: nahřívání (25 vteřin)  
Tlačítka svítí: přístroj je připraven k použití

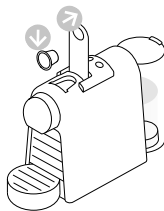

**2 Nyissa fel teljesen a kapszulakart,** és helyezzen be egy kapszulát.

**Zvedněte úplně páku** a vložte kapsli.

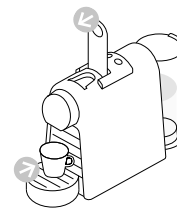

**3 Zárja le a kapszulakart,** és helyezzen egy csészét a kifolyó alá.

**Zavřete páku** a umístěte šálek pod výpusť kávy.

**⚠ Sose nyissa fel a kapszulakart** működés közben. A készülék működtetése közbeni lehetséges veszélyekkel kapcsolatban olvassa el a biztonsági útmutatót.

**⚠ Nikdy nevedejte:** páku za chodu přístroje a řiďte se bezpečnostními pokyny. Předejdete tak úrazu.

**i Felfűtés közben** is kiválaszthatja az Önnek megfelelő programot. A felfűtés befejeztével, a kávéfőzés automatikusan elindul. Již během nahřívání můžete stisknout tlačítka na přípravu kávy. Příprava kávy začne po nahřátí.



**4 Nyomja meg az Espresso (40 ml.) vagy Lungo (110 ml.) gombot** a kávéfőzés elindításához. A kávéfőzés automatikusan megáll. Ha szeretné megszakítani a kávéfőzést, vagy többet szeretne főzni nyomja meg a gombot még egyszer.

Stísknőte tlačítka Espresso (40 ml) nebo Lungo (110 ml). Příprava kávy se ukončí automaticky. Pro předčasné zastavení průtoku nebo doplnění šálku stisknőte znovu totőz tlačítka.

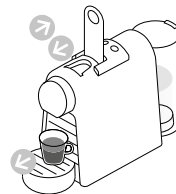

**5 Vegye el a csészét.** A kapszula kiejtéséhez nyissa fel, majd zárja le a kapszulakart.

Odeberte šálek. Zvednőte a zavřete páku, použitá kapsle bude odstraněna do kontejneru na použitě kapsle.

## Mennyiségek programozása / Programování objemu vody

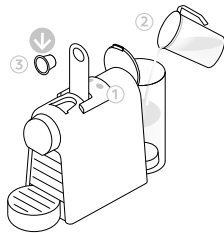

**1 Kapcsolja be a készüléket,** és várja meg amíg az felfűt. Töltsse fel a víztartályt friss, tiszta vízzel és helyezzen be egy kapszulát.

Zapnőte přístroj a počkejte, až bude připraven k použití (tlačítka svítí). Naplnőte nádobu na vodu pitnou vodou a vložte kapsli.

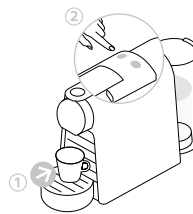

**2 Tegyen egy csészét** a kifolyó alá. Nyomja le és tartsa lenyomva a programozni kívánt gombot. Ha eléri a kívánt mennyiséget, engedje el a gombot. A gomb megerősítésként 3x felvillan. Az új mennyiséget a készülék eltárolta.

Postavte šálek pod výpusť kávy. Stisknőte a držte tlačítka Espresso nebo Lungo. Pusťte tlačítka, jakmile dosáhnete požadovaného objemu. LED kontrolka třikrát zabliká a potvrdí nové nastavení. Objem vody je nyní nastaven pro daně tlačítka.





**A készüléket ellátták energiatakarékos üzemmóddal.**  
Tento kávovar je vybaven funkci úspory energie.



**A kávéfőző 9 perc tétlenség után automatikusan kikapcsol.**  
Přístroj se automaticky vypne po 9 minutách nečinnosti.

**Beállítás változtatása: Změna tohoto nastavení:**

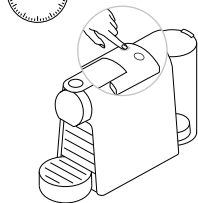
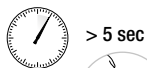

- 1 Kikapcsolt állapotban** nyomja le az Espresso gombot 5 másodpercig. Az Espresso gomb villogása mutatja az aktuális beállítást.

**Přístroj je vypnutý,** stiskněte a držte tlačítko Espresso po dobu 5 vteřin.  
Tlačítko Espresso zablíkává a potvrdí stávající nastavení.

- 2 A beállítás megváltoztatásához** nyomja le az Espresso gombot. Ha azt szeretné hogy a gép 30 perc tétlenség után kapcsoljon ki akkor 1x nyomja le a gombot. Ha szeretne visszatérni a 9 perces beállításhoz, akkor nyomja le még egyszer a gombot.

- 1x egyszerű villogás: 9 perc
- 2x dupla villogás: 30 perc

**Pro změnu stávajícího** nastavení stiskněte tlačítko Espresso: Jedenkrát pro automatické vypnutí po 30 minutách. Dvakrát pro automatické vypnutí po 9 minutách.

- 1x Jedno bliknutí: vypnutí po 9 minutách
- 2x Dvě bliknutí: vypnutí po 30 minutách

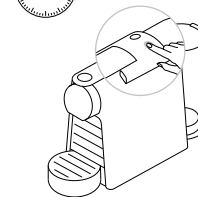
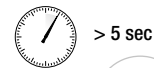

- 3 Az energiatakarékos üzemmód beállításából való kilépéshez** nyomja le a Lungo gombot 5 másodpercig.

**Opustte nastavení úspory energie** stiskem tlačítka Lungo po dobu 5 vteřin.

## Gyári beállítások visszaállítása / Obnovení továrního nastavení



**Gyári beállítások:** Espresso 40 ml, Lungo: 110 ml, Automatikus kikapcsolás: 9 perc.  
Výrobní nastavení: Espresso: 40 ml, Lungo: 110 ml, Automatické vypnutí: 9 minut.

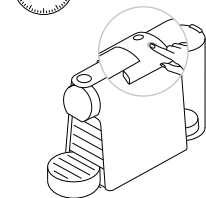
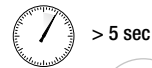

- 1 Kikapcsolt állapotban** nyomja le és tartsa lenyomva 5 másodpercig a Lungo gombot.

**Přístroj je vypnutý,** stiskněte a držte tlačítko Lungo po dobu 5 vteřin.

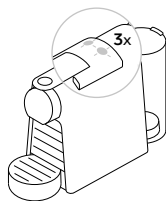

- 2 A művelet megerősítéséért** a gombot 3x felvillanik.

**LED kontrolky třikrát** rychle zablíkají pro potvrzení obnovení výrobního nastavení.

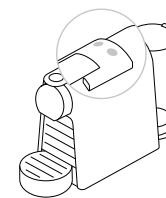

- 3 Ezt követően elkezdődik a** felfűtés normál villogással.  
- Folyamatos fény: A gép készenlében van.

**Poté budou LED diody** blikat stejně jako při nahřívání, dokud nebude přístroj připraven k použití.  
- Tlačítka svítí: přístroj je připraven k použití.

**⚠ Fennáll a halálos áramütés vagy tűz kialakulásának veszélye.** A készüléket vagy alkatrészeit ne merítse vízbe. / Győződjön meg róla, hogy tisztítás előtt áramtalanította a készüléket. / Ne használjon agresszív tisztítószeret. / Ne használjon éles vagy durva felületű eszközöket a tisztításhoz. / Ne tegye mosogatógépbe.

**⚠ Nebezpečí úrazu elektrickým proudem a požáru.** Nikdy neponořujte přístroj nebo jeho části do vody. / Ujistěte se, že je přístroj před čištěním odpojen ze sítě. Nepoužívejte žádný agresivní čisticí prostředek. / Nepoužívejte ostré ani drsné předměty nebo kartáče. / Nemyjte přístroj v myčce nádobí.

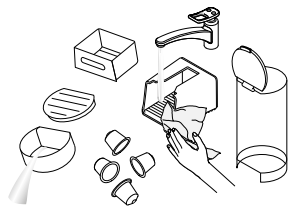

**1 Úrite ki a cseptálcát és a kapszulakukát minden nap.**

Távolítsa el a víztartályt és a fedőt majd mossa el őket szagtalan mosogatószerrel illetve öblítse el tiszta meleg vízzel.

**Vyprázdněte odkapávací misku, základnu a nádobu na použité kapsle každý den.**

Vyjměte také nádobu na vodu a víčko a vyčistěte je saponátem bez vůně a opláchněte teplou/horkou vodou.

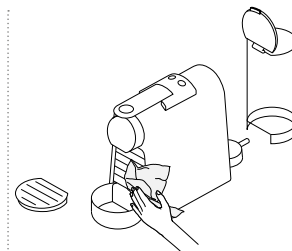

**2 Szárítsa meg egy tiszta ruhával, majd rakja össze az alkatrészeket.** Nedves ruha segítségével törölje meg a készülék belsejét és a kifolyót.

**Vysušte všechny části čistým hadříkem, utěrkou nebo papírovou utěrkou a sestavte je.** Pravidelně čistěte výpusť kávy a vnitřek přístroje vlhkým hadříkem.

## Vízkómentesítés / Odvápňení

**⚠ A vízkőoldó folyadék ártalmas lehet.** Ne kerüljön szembe, bőrre, illetve egyéb felületekre. Az alábbi oldalakon található táblázat segítségével meghatározhatja a vízkőmentesítés gyakoriságát a kávéfőzéshez használt víz keménysége alapján. A vízkőmentesítéssel kapcsolatos további kérdéseivel keresse a *Nespresso Club*bot.

**⚠ Roztok pro odvápňení může být škodlivý.** Vyhněte se kontaktu s očima, pokožkou a jakýmkoli povrchem. Nikdy nepoužívejte jiný výrobek než *Nespresso* odvápňovací sadu, aby nedošlo k poškození vašeho přístroje. Následující tabulka vám ukáže, jak často je potřeba provést odvápňení, aby váš kávovar fungoval optimálně. Toto závisí na tvrdosti vody. Dodatečné informace ohledně odvápňení získáte ve vašem *Nespresso Clubu*.

**i** A vízkömentesítés kb. 15 percet vesz igénybe.  
Doba trvání cca 15 minut.

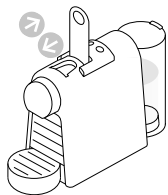

**1** A kapszula kiejtéséhez nyissa fel majd csukja le a kapszulakart.

Zvedněte a zavřete páku.

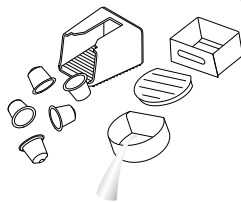

**2** Űrítse ki a cseptálcát, a csészetartót, és a használtkapszula-tartót.

Vyprázdněte odkapávací misku, základnu a nádobu na použité kapsle.



**3** Töltsön egy adag Nespresso vízköoldót a víztartályba. Tölts fel a víztartályt 0,6 L tiszta vízzel.

Nalijte 1 sáček Nespresso odvápňovacího roztoku do nádoby na vodu. Doplněte vodou až po linku (0,6 L).

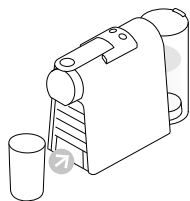

**4** Helyezzen egy (min. 1 L) edényt a kifolyó alá.

Postavte pod výpust kávy nádobu o objemu minimálně 1 L.

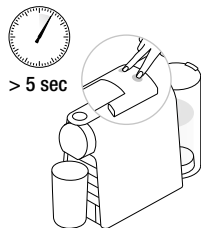

**5** A vízkömentesítő mód eléréséhez bekapcsolt készüléken nyomja le és tartsa lenyomva az Espresso és Lungo gombot 5 másodpercig.

Pro vstup do režimu odvápňení stiskněte a přidrže tlačítka Espresso a Lungo po dobu 5 vteřin.



**6** Mindkét gomb villog.

Obě LED diody blikají.



**7** Nyomja meg a Lungo gombot és várja meg míg a víztartály kiürül.

Stiskněte tlačítko Lungo a počkejte, dokud se nádoba na vodu zcela nevyprázdní.

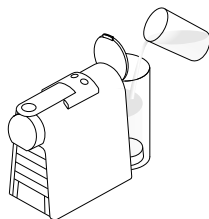

**8** A kifolyt és összegyűjtött vízköoldót töltsé vissza a víztartályba és ismételje meg a 4. és 7. lépést.

Naplňte nádobu na vodu použitým odvápňovacím roztokem a zopakujte kroky 4 a 7.



**9** Űrítse ki és öblítse el a víztartályt tiszta friss vízzel.

Vyprázdněte a důkladně vypláchněte nádobu na vodu. Naplňte ji pitnou vodou.

**10** A készülék öblítéséhez ismétlje meg a 4. és 7 lépést két alkalommal.

Poté spustíte proces proplachování zopakováním kroků 4 a 7. Dvakrát zopakujte.

**11** A vízkömentesítő üzemmódból való kilépéshez nyomja le és tartsa lenyomva az Espresso és Lungo gombokat 5 másodpercig.

Pro ukončení režimu odvápňení stiskněte a přidrže tlačítka Espresso a Lungo po dobu 5 vteřin.



**12** Üritse ki a cseptálcát.

Vyprázdněte odkapávací základnu.

Vízkeménység: / Tvrdost vody:

|                           | fH | dH | CaCO <sub>3</sub> | Vízkömentesítés esedékes: /<br>Odvápňení po:  |
|---------------------------|----|----|-------------------|---|
|                           |    |    |                   |  (40 ml) |
| M (MAGAS) / H (VYSOKÁ)    | 36 | 20 | 360 mg/l          | 300   |
| K (KÖZEPES) / M (STŘEDNÍ) | 18 | 10 | 180 mg/l          | 600   |
| A (ALACSONY) / L (NÍZKÁ)  | 0  | 0  | 0mg/l             | 1200  |

fH Francia keménységi fok / Fr. stupnice

dH Német keménységi fog / Ném. stupnice

CaCO<sub>3</sub> Kalcium Karbonát / Uhlíčitán vápenatý

Víztelenítés hosszabb használaton kívüli időszak előtt vagy fagykár megelőzése céljából /

Vypuštění systému před delší dobou nečinnosti, před opravou nebo jako ochrana před mrazem

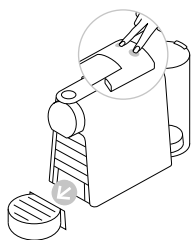

**1** A rendszer üritésének indításához kapcsolja ki a készüléket az Espresso és a Lungo gombok egyszerre történő rövid lenyomásával.

Pro vstup do režimu vypouštění stiskněte současně tlačítka Espresso a Lungo, čímž vypnete přístroj.

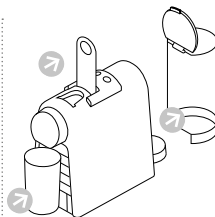

**2** Távolítsa el a víztartályt és nyissa fel a kapszulakart. Helyezzen egy edényt a kifolyó alá.

Vyjměte nádobu na vodu a zvedněte páku. Pod výpust kávy umístěte nádobu.

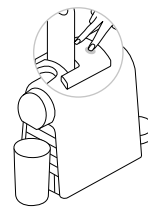

**3** Nyomja le az Espresso és Lungo gombokat egyszerre 5 másodpercig. A két gomb felváltva kezd villogni.

Stiskněte a přidrže tlačítka Espresso a Lungo po dobu 5 vteřin. Obě LED diody střídavě blikají.

**4** Az ürtési folyamat megkezdődik. A folyamat végén a készülék automatikusan kikapcsol.

Spustí se proces vypouštění. Kávovar se automaticky vypne jakmile je proces ukončen.

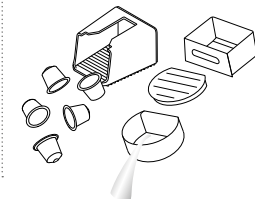

**5** Csukja le a kapszulakart.

Üritse ki és tisztítsa meg a használtkapszula-tartót a cseptálcát, és a csészetartót.

Zavéte páku.

Vymyjte kontejner na použité kapsle, odkapávací misku a základnu.

|  |   |
|--|---|
| <b>Nem világít semmi a készüléken.</b>                                       | - Ellenőrizze a hálózati csatlakozót, a feszültséget, és a biztosítékot. Szükség esetén hívja a <i>Nespresso Club</i> -ot.  |
| <b>Sem víz, sem kávé nem folyik.</b>   | - <b>Első használatnál:</b> Töltse fel a víztartályt meleg vízzel (max. 55°C) és <b>folyassa át a készüléken</b> a 55 oldalon leírtaknak megfelelően.<br>- Úres a víztartály. Töltse fel vízzel.<br>- Vízkömentesítsen, ha szükséges. További információt a Vízkömentesítés fejezetben talál. |
| <b>Lassan folyik a kávé.</b>   | - A lefőzés sebessége függ a választott őrleménytől.<br>- <b>Vízkömentesítsen</b> , ha szükséges. További információt a Vízkömentesítés fejezetben talál.   |
| <b>Nem elég meleg a kávé.</b>  | - Használat előtt melegítse fel a csészét.<br>- <b>Vízkömentesítsen</b> , ha szükséges. További információt a Vízkömentesítés fejezetben talál.   |
| <b>A kapszula körül ereszt a készülék. (víz a használtkapszula tartóban)</b> | - <b>Ügyeljen rá, hogy</b> a kapszulát megfelelően helyezze a készülékbe. Ha a hiba továbbra is fennáll, hívja a <i>Nespresso Club</i> -ot.   |
| <b>Szabálytalan villogás.</b>  | - <b>Küldje</b> a készüléket szervízbe, illetve hívja a <i>Nespresso Club</i> -ot.  |
| <b>Csak víz folyik, kávé nem. ( a berakott kapszula ellenére)</b>            | - <b>Hívja</b> a <i>Nespresso Club</i> -ot.   |

|  |   |
|--|---|
| <b>Tlačítka nesvítí.</b>   | - <b>Zkontrolujte</b> elektrický přívod, zástrčku, napětí a pojistky. V případě problémů <b>kontaktujte</b> <i>Nespresso Club</i> .   |
| <b>Neteče káva / voda.</b>   | - První použití: podle instrukcí na str. 55 <b>propláchněte</b> kávovar teplou vodou o maximální teplotě 55° C.<br>- Nádoba na vodu je prázdná. <b>Naplňte</b> ji.<br>- <b>Odvápněte</b> kávovar v případě potřeby; viz část Odvápňení. |
| <b>Káva vytéká velmi pomalu.</b>                                     | - Průtok vody závisí na druhu zvolené kávy.<br>- <b>Odvápněte</b> kávovar v případě potřeby; viz část Odvápňení.  |
| <b>Káva není dostatečně horká.</b>                                   | - <b>Předehejte</b> šálek.<br>- <b>Odvápněte</b> kávovar v případě potřeby.   |
| <b>Hlava kávovaru netěsní (voda v kontejneru na použité kapsle).</b> | - <b>Zkontrolujte</b> , zda je správně vložená kapsle. V případě problémů <b>kontaktujte</b> <i>Nespresso Club</i> .  |
| <b>Tlačítka nepravidelně blikají.</b>                                | - V případě problémů <b>kontaktujte</b> <i>Nespresso Club</i> .   |
| <b>Neteče káva, vytéká pouze voda (ačkoli je vložena kapsle).</b>    | - V případě problémů <b>kontaktujte</b> <i>Nespresso Club</i> .   |

## Megsemmisítés és Környezetvédelem / Likvidace odpadu a ochrana životního prostředí

**Ez a készülék megfelel** a 2012/19/EC direktíva irányelveinek. A csomagolás és a készülék újrahasznosítható anyagokat tartalmaz. A készülékben értékes, összegyűjthető vagy újrahasznosítható anyagok találhatóak. A szelektív hulladékgyűjtés lehetővé teszi az értékes nyersanyagoknak az újrahasznosítását. Adja le a készüléket egy gyűjtőhelyen. Az ártalmatlanítás módjáról a helyi hatóságoktól kaphat információkat. Ha szeretne többet tudni a *Nespresso* fenntarthatósági stratégiájáról, látogasson el a [www.nespresso.com/positive](http://www.nespresso.com/positive) weboldalra.

**Tento přístroj odpovídá** směrnici EU 2012/19/EC. Obaly a přístroj obsahují recyklovatelné materiály. Váš přístroj obsahuje cenný materiál, který může být obnoven nebo recyklován. Třídění ostatního odpadu na jednotlivé druhy zjednodušuje recyklaci cenných surovin. Odložte přístroj na sběrném místě. Informace o likvidaci můžete získat od místních správních orgánů. Pokud se chcete dozvědět více o *Nespresso* strategii udržitelnosti, navštivte [www.nespresso.com/positive](http://www.nespresso.com/positive)

**A De'Longhi** készülékgaranciája anyaghibára és gyártási hibára terjed ki a vásárlásától számított két évig. A garancia ideje alatt a De'Longhi saját döntése szerint díjmentesen megjavítja vagy kicseréli a hibás termékeket. A kijavított vagy kicserélt termék garanciája az eredeti garanciából hátralévő időre, vagy 6 hónapra érvényes (amelyik több). A koriatozott garancia nem érvényes akkor, ha a meghibásodás baleset, nem rendeltetésszerű használat, nem megfelelő karbantartás vagy a rendeltetésszerű használatból fakadó elhasználódás miatt következik be. A koriatozott garancia feltételei nem zárják ki, koriatozzák vagy módosítják az Önre – a termék megvásárlásával megszerzett – kötelező érvényű, törvényerejű jogokat, hanem azok kiegészítéseként szolgálnak. Ha úgy véli, hogy terméke hibás, forduljon a De'Longhi ügyfélszolgálatához, ahol tájékoztatják arról, hova küldje vagy vigye a javítandó készüléket.

**De'Longhi** poskytuje u tohoto produktu záruku na vady materiálu a práce po dobu dvou let od data nákupu. Během tohoto období vám společnost De'Longhi opraví nebo nahradí, dle vlastního uvážení, jakýkoli vadný produkt bez dalších nákladů pro majitele. Náhradní produkty nebo opravené části budou mít záruku po dobu zbylé části původní záruky nebo po dobu šesti měsíců, podle toho, které období je delší. Tato záruka neplatí na vady způsobené nehodou, špatným používáním, nevhodnou údržbou, nebo běžným opotřebením. Kromě rozsahu, definovaného platným zákonem, tyto záruční podmínky nevylučují, neomezují ani neupravují povinná statutární práva, platná pro prodej produktu a jsou jejich rozšířením. Pokud jste přesvědčeni, že tento produkt je vadný, kontaktujte společnost De'Longhi ohledně pokynů pro zaslání nebo odevzdání přístroje do opravy.

---

## Lépjén kapcsolatba a Nespresso Club-val / Kontaktujte Nespresso Club

**Az előbbiek rövid összefoglalását adják**, a készülékkel kapcsolatos esetleges hibalehetőségeknek. Amennyiben további információra, tanácsra van szüksége, vagy valamilyen problémával szembesül, kérjük hogy hívja a Nespresso Club-ot vagy lépjén kapcsolatba a Nespresso hivatalos képviselőjével. A Nespresso Club vagy Nespresso hivatalos képviselőjének elérhetőségét az üdvözlőmappában találja, vagy látogasson el a [www.nespresso.com](http://www.nespresso.com) weboldalra.

**Potřebujete-li asistenci v případě potíží nebo odbornou radu**, kontaktujte Nespresso Club nebo autorizovaného prodejce. Kontakt na nejbližší Nespresso Club nebo na nejbližšího autorizovaného prodejce najdete v deskách s informacemi o Nespresso systému, které jsou součástí balení, nebo na [www.nespresso.com](http://www.nespresso.com)

*Nespresso* to ekskluzywny system, który pozwala ci stworzyć idealne Espresso za każdym razem. Wszystkie ekspresy *Nespresso* wyposażone są w niepowtarzalny system ekstrakcji, który gwarantuje ciśnienie na poziomie do 19 barów. Każdy z parametrów urządzenia został bardzo precyzyjnie obliczony, aby zapewnić możliwość wydobycia wszystkich aromatów z każdej kapsułki, nadać kawie odpowiednią konsystencję i uzyskać niezwykle gęstą i delikatną piankę (creme).

*Nespresso* - это система приготовления идеального эспрессо чашка за чашкой. Все кофемашины *Nespresso* оснащены помпой высокого давления 19 бар, которая обеспечивает безупречную экстракцию. Каждый параметр системы вычислен с предельной точностью, чтобы гарантировать максимальное раскрытие ароматов бленда, создание тела кофе и плотной бархатистой пенки crema.

**⚠ OSTROŻNIE:** gdy pojawi się ten znak, należy zapoznać się z zasadami bezpieczeństwa, aby uniknąć ewentualnych obrażeń ciała lub uszkodzenia ekspresu.

**ℹ INFORMACJA:** gdy pojawi się ten znak, należy zapoznać się ze wskazówkami dotyczącymi prawidłowego i bezpiecznego użytkowania ekspresu.

**⚠ ВНИМАНИЕ:** Если Вы видите этот знак, обратитесь к инструкции по мерам предосторожности во избежание возможных травм и повреждений.

**ℹ ИНФОРМАЦИЯ:** Если Вы видите этот знак, следуйте рекомендациям по корректному и безопасному использованию устройства.

## Spis treści/Обзор

|  |       |
|--|-------|
| Zawartość opakowania / Содержимое упаковки   | 63    |
| Zasady bezpieczeństwa / Меры предосторожности  | 64-70 |
| Opis urządzenia / Обзор кофемашины   | 71    |
| Dane techniczne / Технические характеристики   | 71    |
| Użycie ekspresu po raz pierwszy (lub po długim okresie nieużytkowania) / Первое использование или после длительного периода неиспользования  | 72    |
| Przygotowanie kawy / Приготовление кофе  | 72-73 |
| Programowanie ilości wody / Программирование объема воды   | 73    |
| Tryb oszczędzania energii / Режим экономии энергии   | 74    |
| Przywracanie ustawień fabrycznych / Возврат к заводским настройкам   | 74    |
| Czyszczenie / Очистка  | 75    |
| Odkamienianie / Очистка от накипи  | 75-77 |
| Opróżnianie układu przed okresem nieużytkowania, w celu ochrony przed mrozem lub przed naprawą / Опустошение системы на время неиспользования, для защиты от замерзания или перед ремонтом | 77    |
| Utylizacja i ochrona środowiska / Устранение неисправностей  | 78    |
| Utylizacja i ochrona środowiska / Утилизация и охрана окружающей среды   | 78    |
| Ograniczona gwarancja / Условия гарантии   | 79    |
| Kontakt z klubem <i>Nespresso</i> / Контакты клуба <i>Nespresso</i>  | 79    |

## Zawartość opakowania/Содержимое упаковки

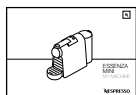

Instrukcja obsługi  
Инструкция по эксплуатации



Broszura „Witamy w *Nespresso*”  
Буклет «Добро пожаловать в *Nespresso*»



Zestaw degustacyjny kapsulek *Nespresso* w prezencie  
Дегустационный набор капсул кофе *Nespresso*

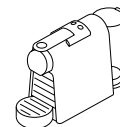

Ekspres do kawy  
Кофемашина



**⚠ Uwaga: gdy pojawi się ten znak, należy zapoznać się z zasadami bezpieczeństwa, aby uniknąć ewentualnych obrażeń ciała lub uszkodzenia ekspresu.**

**ℹ Informacja: gdy pojawi się ten znak, należy zapoznać się ze wskazówkami dotyczącymi prawidłowego i bezpiecznego użytkowania ekspresu.**

**⚠ Uwaga: zasady bezpieczeństwa są częścią urządzenia. Należy je uważnie przeczytać przed użyciem nowego urządzenia po raz pierwszy. Proszę zachować je na przyszłość i korzystać z nich w razie potrzeby.**

- Urządzenie służy do przygotowywania napojów zgodnie z niniejszą instrukcją.
- Urządzenia należy używać wyłącznie zgodnie z przeznaczeniem.
- Urządzenie zostało zaprojektowane do użytku wewnątrz pomieszczeń. Nie należy go używać w temperaturach ekstremalnych.
- Należy chronić urządzenie przed bezpośrednim działaniem promieni słonecznych, długotrwałym kontaktem z wodą i wilgocią.
- Urządzenie przeznaczone do wykorzystywania w warunkach domowych oraz w kuchniach sklepów, biur i innych miejsc pracy, przez klientów w hotelach, motelach oraz innych miejscach pobytu, takich jak pensjonaty typu bad and breakfast.
- Urządzenie może być użytkowane przez dzieci w wieku co najmniej 8 lat,

pod warunkiem, że znajdują się one pod nadzorem lub zostały poinstruowane o sposobie bezpiecznej obsługi urządzenia i są w pełni świadomi wszelkich zagrożeń. Czynności w zakresie czyszczenia oraz konserwacji nie mogą wykonywać dzieci, chyba że mają one więcej niż 8 lat i znajdują się pod nadzorem.

- Urządzenie i jego przewód należy przechowywać z dala od dzieci poniżej 8 roku życia.
- Urządzenie nie jest przeznaczone do użytku przez osoby, których sprawność fizyczna, zmysłowa czy umysłowa jest ograniczona oraz które nie mają doświadczenia ani odpowiedniej wiedzy, chyba że znajdują się one pod nadzorem lub zostały poinstruowane o sposobie bezpiecznej obsługi urządzenia i rozumieją związane z tym zagrożenia.

- Dzieci nie powinny używać urządzenia jako zabawki.
- Producent nie ponosi odpowiedzialności, a gwarancja nie obejmuje wykorzystania urządzenia w celach komercyjnych, nieprawidłowego postępowania z urządzeniem lub, uszkodzeń powstałych w wyniku użytkowania urządzenia niezgodnie z jego przeznaczeniem, niewłaściwej obsługi, samodzielnych napraw, a także przypadków nieprzestrzegania instrukcji użytkowania.

### **Unikać ryzyka porażenia prądem i pożaru.**

- W przypadku awarii: natychmiast wyjąć wtyczkę z gniazdka.
- Urządzenie podłączać wyłącznie do odpowiedniego, łatwo dostępnego gniazdka elektrycznego z uziemieniem. Sprawdzić, czy napięcie źródła zasilania odpowiada



napięciu określonymu na tabliczce znamionowej urządzenia. Niewłaściwe podłączenie urządzenia spowoduje utratę gwarancji.

### **Urządzenie należy podłączyć do źródła zasilania dopiero po instalacji.**

- Nie przeciągać przewodu po ostrych powierzchniach, nie dociskać go oraz nie dopuszczać do jego zwisania.
- Chronić przewód przed wysoką temperaturą i wilgocią.
- Jeżeli przewód zasilający lub wtyczka są uszkodzone, muszą one zostać wymienione przez producenta, pracownika serwisu lub osobę o podobnych kwalifikacjach. Podjęcie takich działań pozwoli uniknąć wszelkich potencjalnych zagrożeń.
- W przypadku uszkodzenia przewodu lub wtyczki, nie używać urządzenia.

Zwrócić urządzenie do Klubu *Nespresso* lub autoryzowanego przedstawiciela *Nespresso*.

- Jeżeli konieczne jest zastosowanie przedłużacza, należy użyć wyłącznie przedłużacza uziemionego, o przekroju przewodu wynoszącym co najmniej 1.5 mm<sup>2</sup> lub odpowiadającego mocy wejściowej.
- Aby uniknąć wystąpienia niebezpiecznych uszkodzeń, nie należy umieszczać urządzenia na gorących powierzchniach, takich jak np. grzejniki, piece, kuchenki, palniki gazowe czy źródła otwartego ognia, ani w ich pobliżu.
- Urządzenie należy zawsze ustawiać w pozycji pionowej, na stabilnej i równej powierzchni. Powierzchnia ta musi być odporna na wysoką temperaturę i kontakt z płynami, takimi jak woda, kawa, odkamieniacz itp.

- Urządzenie nieużywane przez dłuższy czas należy odłączyć od źródła zasilania. Urządzenie należy odłączyć, wyciągając wtyczkę, a nie pociągając za przewód. W przeciwnym razie przewód może ulec uszkodzeniu.
- Przed przystąpieniem do czyszczenia i konserwacji urządzenia należy wyjąć wtyczkę z gniazdka i pozwolić urządzeniu ostygnąć.
- Aby odłączyć urządzenie, należy przerwać wszelkie czynności, a następnie wyjąć wtyczkę z gniazdka.
- Nie dotykać przewodu mokrymi rękami.
- Nie zanurzać urządzenia ani jego części w wodzie ani w żadnym innym płynie.
- Nie myć urządzenia ani jego części w zmywarce.
- Kontakt energii elektrycznej z wodą jest bardzo niebezpieczny i może prowadzić do śmiertelnego porażenia prądem.

- Nie otwierać urządzenia pod groźbą porażenia prądem!
- Nie umieszczać niczego w otworach. Nieprzestrzeganie tego zakazu może skutkować pożarem lub porażeniem prądem!
- Użycie akcesoriów nie zalecanych przez producenta, może doprowadzić do pożaru, porażenia prądem lub zranienia.

### **Unikać możliwych zagrożeń podczas obsługi urządzenia.**

- Nie pozostawiać działającego urządzenia bez nadzoru.
- Nie używać urządzenia w przypadku jego uszkodzenia lub niewłaściwego działania. Niezwłocznie wyjąć wtyczkę z gniazdka. Należy skontaktować się z Klubem *Nespresso* lub z autoryzowanym przedstawicielem *Nespresso* w celu przeprowadzenia kontroli, wykonania naprawy lub regulacji.

- Uszkodzone urządzenie może spowodować porażenie prądem, oparzenia i pożar.
- Należy zawsze dokładnie zamykać dźwignię i nie podnosić jej w czasie działania urządzenia. Nieprzestrzeganie tego zakazu może skutkować poparzeniem.
- Nie umieszczać palców pod wylotem kawy, ponieważ grozi to poparzeniem.
- Nie wkładać palców do komory ani do kanału na kapsułki. Ryzyko urazu!
- Jeżeli ostrza nie przebiją kapsułki, woda może wydostać się poza nią i doprowadzić do uszkodzenia urządzenia.
- Nigdy nie używaj użytej, uszkodzonej lub zniekształconej kapsułki.
- Jeżeli kapsułka zablokuje się w komorze, należy wyłączyć ekspres i odłączyć go od źródła zasilania przed podjęciem jakichkolwiek działań. Następnie należy skontaktować się z Klubem *Nespresso* lub z autoryzowanym przedstawicielem *Nespresso*.
- Zbiornik na wodę należy napełniać wyłącznie świeżą wodą pitną.
- Jeżeli urządzenie ma być nieużywane przez dłuższy okres czasu (podczas dni wolnych od pracy itp.), należy opróżnić zbiornik na wodę.
- Jeżeli urządzenie nie było używane podczas weekendu lub w podobnym okresie czasu, należy wymienić wodę w zbiorniku.
- Nie używać urządzenia bez tacki i kratki ociekowej, aby nie dopuścić do rozlewania się płynów na sąsiednie powierzchnie.
- Nie stosować silnych środków czyszczących ani środków na bazie rozpuszczalnika. Do czyszczenia powierzchni urządzenia używać wilgotnej ściereczki i łagodnego środka czyszczącego.
- Do czyszczenia ekspresu używać wyłącznie czystych narzędzi.
- Po rozpakowaniu ekspresu należy zdjąć i wyrzucić folię zabezpieczającą.
- Urządzenie przystosowane jest tylko do kapsułek *Nespresso* dostępnych wyłącznie w Klubie *Nespresso* lub za pośrednictwem autoryzowanego przedstawiciela *Nespresso*.
- Wszystkie urządzenia *Nespresso* przechodzą rygorystyczne kontrole. Losowo wybrane egzemplarze poddawane są praktycznym testom niezawodności prowadzonym w warunkach praktycznych, niektóre urządzenia mogą więc nosić ślady wcześniejszego użytkowania.
- *Nespresso* zastrzega sobie prawo do zmiany treści instrukcji bez uprzedniego powiadomienia.

## Odkamienianie

- Prawidłowo stosowany środek odkamieniający *Nespresso* pomaga zapewnić właściwe funkcjonowanie urządzenia i zagwarantować, że kawa zawsze będzie smakować tak samo doskonale jak pierwszego dnia.
- Odkamieniać zgodnie z zaleceniami instrukcji obsługi.

**PROSZĘ ZACHOWAĆ  
NINIEJSZĄ INSTRUKCJĘ  
Instrukcję przekazać  
ewentualnemu kolejnemu  
użytkownikowi.  
Niniejsza instrukcja  
obsługi dostępna jest  
także w formacie PDF na  
stronie [nespresso.com](https://www.nespresso.com)**



**⚠ Внимание:** Если Вы видите этот знак, обратитесь к инструкции по мерам предосторожности во избежание возможных травм и повреждений.

**ℹ Информация:** Если Вы видите этот знак, следуйте рекомендациям по корректному и безопасному использованию устройства.

**⚠ Внимание:** Данные меры предосторожности являются неотъемлемой частью кофемашины. Внимательно изучите их перед первым использованием

**кофемашины. Храните их в доступном месте, чтобы при необходимости обратиться к ним.**

- Кофемашина предназначена для приготовления напитков в соответствии с данной инструкцией.
- Не используйте данную кофемашину не по назначению.
- Данная кофемашина разработана для использования в закрытом помещении в нормальных температурных условиях.
- Не допускайте попадания прямых солнечных лучей, длительного воздействия брызг воды и влажности.

- Данная кофе-машина предназначена для домашнего использования или аналогичного, например: персоналом магазинов в зоне кухни, офисах и других рабочих помещениях; клиентами в отелях, мотелях и прочих типах проживания, а также в мини- отелях.
- Данную кофемашину могут использовать (под присмотром взрослых) дети, достигшие 8 лет и старше, если они проинструктированы касательно безопасного использования и осознают опасность при неправильной эксплуатации. Очистка и ремонт кофемашины детьми без присмотра недопустимы.

- Храните кофемашину и ее шнур в месте, недоступном для детей младше 8 лет.
- Данная кофемашина может использоваться лицами с ограниченными физическими, сенсорными или умственными способностями или отсутствием опыта и знаний, если они проинструктированы касательно безопасного использования и осознают опасность при неправильной эксплуатации.
- Дети не должны играть с кофемашиной.
- Производитель не несет ответственности, и действие гарантии не распространяется на повреждения, возникшие в результате

коммерческого использования кофемашины, неправильного использования или использования не по назначению, а также непрофессионального ремонта или несоблюдения настоящей инструкции.

**Берегитесь возникновения пожара и поражения электрическим током.**

- В случае опасности немедленно отключите кофемашину от сети, выдернув вилку из розетки.
- Включайте кофемашину только в подходящую и легко доступную электрическую розетку с заземлением. Убедитесь, что напряжение в сети

соответствует рабочему напряжению кофемашины, указанному на табличке технических данных. При неправильном подключении кофемашины к сети гарантия аннулируется.

**Кофемашина должна быть подключена к сети только после ее установки.**

- Не протягивайте кабель около острых углов. Закрепите так, чтобы он не свисал вниз.
- Не допускайте нагревания или попадания влаги на кабель.
- Если кабель или вилка повреждены, их необходимо заменить. Для этого следует вернуть кофемашину производителю, в

сервисный центр или лицам аналогичной квалификации. Не используйте кофемашину, если ее кабель или вилка повреждены. Для возврата кофемашины обратитесь в Клуб *Nespresso* или к официальным представителям *Nespresso*.

- Если во время использования требуется подключение с помощью удлинителя, используйте только заземленный удлинитель с сечением кабеля не менее 1,5мм<sup>2</sup> или соответствующий входной мощности.
- Во избежание повреждения не ставьте кофемашину на горячие поверхности или вблизи таковых,

например, радиаторов, плит, газовых горелок, открытого огня и пр.

- Всегда ставьте кофемашину на ровные горизонтальные, устойчивые поверхности. Поверхность должна быть стойкой к нагреванию и жидкостям, таким как вода, кофе, средства от накипи и пр.
- Отключайте кофемашину от сети в случае длительного неиспользования. При отключении кофемашины от сети, вынимая вилку из розетки, не тяните за провод во избежание его повреждения.
- Перед очисткой и ремонтом выньте вилку из розетки и дайте кофемашине остыть.

- Чтобы отключить устройство, остановите приготовление напитка и извлеките вилку из розетки.
  - Никогда не трогайте кабель мокрыми руками.
  - Никогда не погружайте кофемашину или ее части в воду или другую жидкость.
  - Никогда не используйте посудомоечную машину для очистки кофемашины или ее частей.
  - Взаимодействие воды и тока опасно и может привести к летальному исходу вследствие поражения электрическим током.
  - Кофемашина находится под напряжением - никогда не вскрывайте ее во избежание удара электрическим током.
  - Не вставляйте посторонние предметы в отверстия кофемашины. Это может привести к поражению электрическим током или возгоранию.
  - Использование прибора не по назначению, рекомендованному производителем, может вызвать возгорание, поражение электрическим током или причинить вред здоровью.
- Избегайте возможных травм при использовании кофемашины.**
- Не оставляйте кофемашину без присмотра во время работы.
  - Не используйте кофемашину, если она повреждена или неправильно работает. Немедленно отсоедините кофемашину от сети. Свяжитесь с клубом *Nespresso* или официальным представителем *Nespresso* для диагностики, устранения неисправности или ремонта.
  - Эксплуатация поврежденной кофемашины может вызвать поражение электрическим током, ожоги и возгорания.
  - Всегда закрывайте рычаг и никогда не поднимайте его во время работы. Это может привести к ошпариванию.
  - Не подставляйте пальцы под носик подачи кофе во избежание ошпаривания.
  - Избегайте попадания пальцев в отверстие для капсул. Это может привести к травмам.
  - Вода может протечь вокруг капсулы, не проткнутой лезвиями, и повредить кофемашину.
  - Настоятельно рекомендуется не использовать отработанные, поврежденные или деформированные капсулы. В случае застревания капсулы в отделении капсулодержателя выключите кофемашину и отсоедините от сети, прежде чем предпринимать какие-либо действия. Позвоните в Клуб *Nespresso* или

официальному представителю *Nespresso*.

- Заполняйте резервуар только чистой питьевой водой.
- Если Вы планируете длительное время не использовать кофемашину (например, во время отпуска и т.д.), опорожняйте резервуар для воды.
- Замените воду в резервуаре на свежую, если Вы не использовали кофемашину в течение нескольких дней.
- Не используйте кофемашину без поддона для сбора капель и решетки, чтобы не допустить попадания жидкостей на окружающие поверхности.
- Не используйте агрессивное чистящее

средство или растворители для химической чистки. Используйте влажную ткань и мягкое чистящее средство для очистки поверхности кофемашины.

- Для очистки кофемашины используйте только рекомендованные средства.
- Вынимая кофемашину из упаковки, снимите пленку с поддона для сбора капель и утилизируйте ее.
- Данная кофемашина работает только с капсулами, созданными *Nespresso*, которые можно приобрести исключительно в Клубе *Nespresso*, Бутиках *Nespresso*, Интернет-Бутике *Nespresso* или с помощью мобильного

приложения *Nespresso*.

- Все кофемашины *Nespresso* проходят строгий контроль качества. На случайно отобранных кофемашинах проводятся тесты в условиях фактической эксплуатации. Поэтому на некоторых машинах могут остаться следы предыдущего использования.
- *Nespresso* оставляет за собой право изменить инструкции без предварительного уведомления.

#### **Очистка от накипи**

- При правильном использовании средства от накипи *Nespresso* гарантирует исправную работу кофемашины в течение всего срока

службы и неизменно превосходный вкус кофе.

- Проводите очистку от накипи в соответствии с рекомендациями в инструкции и оповещениями.

**СОХРАНИТЕ ДАННУЮ ИНСТРУКЦИЮ**  
**Передайте инструкцию человеку, который будет пользоваться кофемашинной впоследствии.**  
**Данную инструкцию можно найти в формате PDF на сайте [nespresso.com](https://www.nespresso.com)**

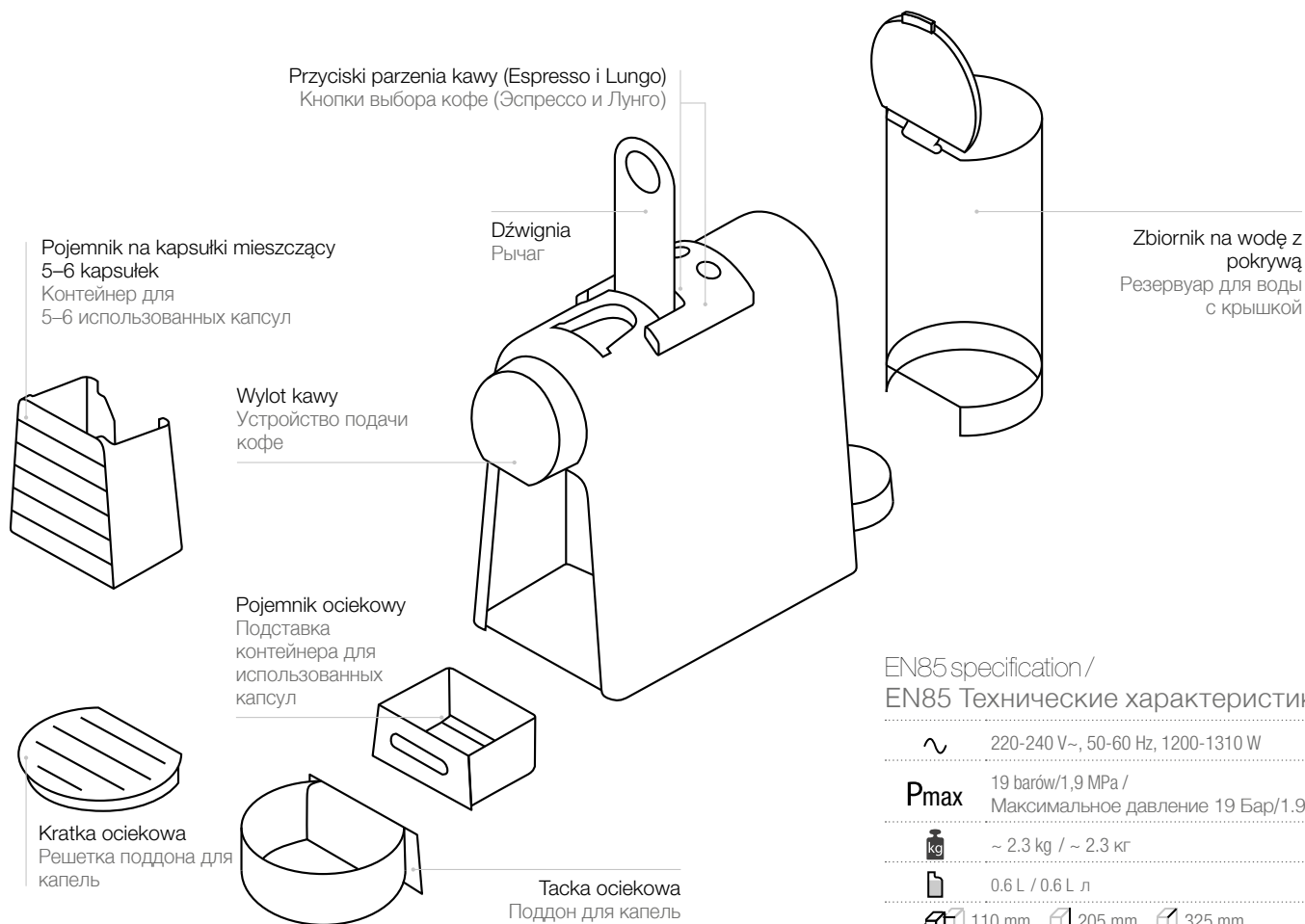

## EN85 specification / EN85 Технические характеристики

~ 220-240 V~, 50-60 Hz, 1200-1310 W

**P<sub>max</sub>** 19 barów/1,9 MPa /  
Максимальное давление 19 Бар/1.9 Мпа

**kg** ~ 2.3 kg / ~ 2.3 кг

**l** 0.6 L / 0.6 л

**mm** 110 mm 205 mm 325 mm

PL

Użycie ekspresu po raz pierwszy (lub po długim okresie nieużytkowania) /

RU

Первое использование или после длительного периода неиспользования

**⚠️ OSTROŻNIE:** w pierwszej kolejności należy zapoznać się z zasadami bezpieczeństwa, aby uniknąć śmiertelnego porażenia prądem i pożaru.

**⚠️ ВНИМАНИЕ:** В первую очередь ознакомьтесь с мерами безопасности во избежание риска смертельного поражения электрическим током или пожара.



**Ustawienia fabryczne:** filiżanka Espresso: 40 ml, filiżanka Lungo: 110 ml, tryb automatycznego wyłączenia: po 9 min.

**Заводские настройки:** чашка Эспрессо: 40 мл, чашка Лунго: 110 мл, автовыключение: через 9 мин.



**1 Przepłukać zbiornik** na wodę przed napełnieniem go wodą pitną. Umieścić pojemnik (o pojemności min. 1 L) pod wylotem kawy. Podłączyć ekspres do źródła zasilania.

**Промойте** резервуар перед заполнением питьевой водой. Разместите контейнер (объемом мин. 1 л) под носик подачи кофе. Включите кофемашину в сеть.



**2 Włączyć ekspres,** naciskając przycisk Espresso lub Lungo.

- Lampki migają: nagrzewanie (25 sekund)
- Lampki świecą się światłem stałym: urządzenie jest gotowe do pracy

**Нажмите кнопку** Эспрессо или Лунго для включения кофемашины.

- Индикатор мигает: происходит нагрев (25 сек)
- Индикатор светится: кофемашина готова

**3 Nacisnąć przycisk Lungo** w celu przepłukania ekspresu. Powtórzyć trzykrotnie.

**Нажмите** кнопку Лунго для промывки кофемашины. Повторите 3 раза.

**4 Aby wyłączyć ekspres,** zanim wyłączy się automatycznie, nacisnąć jednocześnie przyciski Espresso i Lungo.

**Для выключения** кофемашины (до режима автоматического выключения) нажмите одновременно кнопки Эспрессо и Лунго.

## Przygotowanie kawy / Приготовление кофе

**1 Włączyć ekspres,** naciskając przycisk Espresso lub Lungo.

- Lampki migają: nagrzewanie (25 sekund)
- Lampki świecą się światłem stałym: urządzenie jest gotowe do pracy

**Для включения** кофемашины нажмите кнопку Эспрессо или Лунго.

- Индикатор мигает: происходит нагрев (25 сек)
- Индикатор светится: кофемашина готова

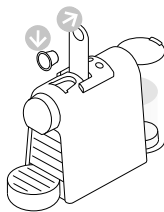

**2 Podnieść dźwignię do końca i włożyć kapsułkę.**

**Полностью** поднимите рычаг и вставьте капсулу.

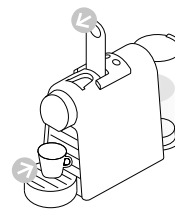

**3 Zamknąć dźwignię i umieścić filiżankę pod wylotem kawy.**

**Опустите рычаг** и поместите чашку под устройство подачи кофе.



- ⚠ **Nigdy nie podnosić** dźwigni podczas pracy. Zapoznać się z zasadami bezpieczeństwa, aby uniknąć ewentualnych obrażeń podczas użytkowania ekspresu.
- ⚠ **Никогда не поднимайте** рычаг во время работы кофемашины, обязательно ознакомьтесь с мерами предосторожности перед началом эксплуатации.

**i** **Podczas nagrzewania** można nacisnąć dowolny migający przycisk parzenia kawy. Gdy ekspres będzie gotowy do pracy, kawa zacznie nalewać się automatycznie.  
**Во время нагрева** Вы можете нажать любую кнопку подачи кофе. Кофе будет подаваться автоматически по мере готовности.



- 4 Nacisnąć przycisk Espresso (40 ml) lub Lungo (110 ml), aby rozpocząć przygotowywanie kawy.** Proces ten zakończy się automatycznie. Aby zatrzymać nalewanie lub dolać kawy, nacisnąć przycisk ponownie.

**Для подачи кофе нажмите** кнопку Espresso (40 мл) или Lungo (110 мл). Приготовление кофе остановится автоматически. Для остановки подачи кофе или добавки кофе нажмите кнопку еще раз.

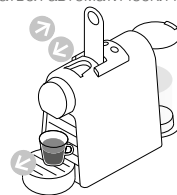

- 5 Zabrać filiżankę.** Podnieść i zamknąć dźwignię, aby usunąć kapsułkę do pojemnika na zużyte kapsułki.

**Уберите чашку** Поднимите и опустите рычаг для извлечения капсулы в контейнер для использованных капсул.

## Programowanie ilości wody / Программирование объема воды

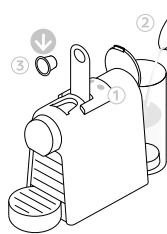

- 1 Włączyć ekspres** i poczekać, aż będzie gotowy do pracy (lampki będą się świecić światłem stałym). Napełnić zbiornik na wodę wodą pitną i włożyć kapsułkę.

**Включите кофемашину** и подождите режима готовности (постоянное свечение индикаторов). Наполните резервуар питьевой водой и вставьте капсулу.

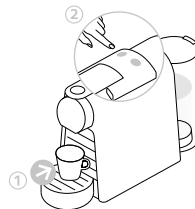

- 2 Umieścić filiżankę** pod otworem wylotu kawy. Nacisnąć i przytrzymać wybrany przycisk Espresso lub Lungo. Zwolnić przycisk po uzyskaniu żądanej ilości kawy. Diody programowanego przycisku zamiga trzykrotnie, aby potwierdzić nowe ustawienie. Ilość wody została zapisana.

**Поставьте чашку** под устройство подачи кофе. Нажмите и удерживайте кнопку Espresso или Lungo. Отпустите кнопку при достижении желаемого объема. Индикаторы мигнут 3 раза для подтверждения новых настроек. Уровень объема воды сохранился в памяти.



**Ekspres jest wyposażony w funkcję oszczędzania energii.**  
**Кофемашина оснащена функцией энергосбережения.**



**Ekspres wyłącza się automatycznie po 9 minutach.**  
**Кофемашина автоматически переходит в режим выключения через 9 минут.**

**Aby zmienić to ustawienie: Для изменения настроек:**

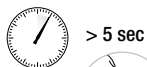

> 5 sec

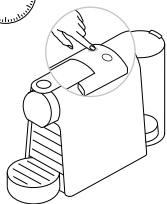

- 1** Gdy ekspres jest wyłączony naciśnij i przytrzymaj przycisk Espresso przez 5 sekund. Przycisk Espresso zamiga, aby potwierdzić bieżące ustawienie.

**При выключенной** кофемашине нажмите и удерживайте кнопку Espresso в течение 5 секунд. Кнопка Espresso начнет мигать, показывая текущие настройки.

- 2** Aby zmienić to ustawienie, nacisnąć przycisk Espresso: Jeden raz, aby ekspres wyłączał się automatycznie po 30 minutach. Dwa razy, aby ekspres wyłączał się automatycznie po 9 minutach.

- 1x pojedyncze mignięcie: tryb 9 min.
- 2x podwójne mignięcie: tryb 30 min.

**Для смены значения** нажмите кнопку Espresso: Один раз для установки отключения через 30 минут. Два раза для установки отключения через 9 минут.

- 1x одинарное мигание: выключение через 9 мин.
- 2x двойное мигание: выключение через 30 мин.

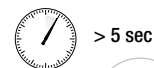

> 5 sec

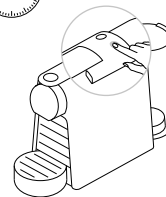

- 3** Aby wyjść z trybu oszczędzania energii, naciskać przycisk Lungo przez 5 sekund.

**Для выхода** из режима энергосбережения нажмите и удерживайте кнопку Лунго в течение 5 секунд.

## Przywracanie ustawień fabrycznych/ Возврат к заводским настройкам

**i** **Ustawienia fabryczne:** Filiżanka Espresso: 40 ml, filiżanka Lungo: 110 ml, tryb automatycznego wyłączenia: 9 min.  
**Заводские настройки:** чашка Espresso: 40 мл, чашка Lungo: 110 мл, автоматическое выключение через 9 мин.

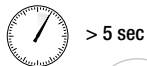

> 5 sec

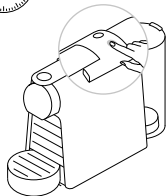

- 1** Gdy ekspres jest wyłączony, naciśnij i przytrzymaj przycisk Lungo przez 5 sekund.

**При выключенной** кофемашине нажмите кнопку Lungo и удерживайте в течение 5 секунд.

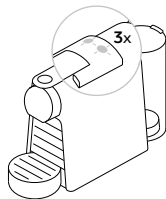

- 2** Diody przycisków zamigają trzykrotnie, aby potwierdzić przywrócenie ustawień fabrycznych ekspresu.

**Индикаторы быстро** мигнут 3 раза для подтверждения сброса к заводским настройкам.

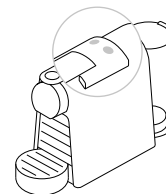

- 3** Następnie diody będą migać normalnie, jak w przypadku nagrzewania, dopóki urządzenie nie będzie gotowe do pracy.  
- Światło stałe: urządzenie jest gotowe do pracy

**Индикаторы продолжают** мигать, как при нагреве, до готовности.  
- Индикаторы горят постоянно: кофемашина готова

- ⚠ Ryzyko śmiertelnego porażenia prądem i pożaru.** Nie zanurzać urządzenia ani jego części w wodzie. / Przed przystąpieniem do czyszczenia upewnić się, że ekspres został odłączony od zasilania. / Nie stosować silnych środków czyszczących ani środków na bazie rozpuszczalnika. / Nie używać ostrych przedmiotów, szczotek ani materiałów ściernych. / Nie myć w zmywarce.
- ⚠ Риск поражения электрическим током.** Никогда не погружайте кофемашину или ее части в воду. / Перед очисткой убедитесь что кофемашина отключена от сети. / Не используйте агрессивные чистящие средства или чистящие средства на основе растворителей. / Не рекомендуется использовать острые предметы, щетки или абразивные средства. / Не допускается мойка в посудомоечной машине.

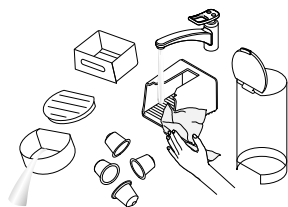

**1** Codziennie opróżniać pojemnik ociekowy i pojemnik na kapsułki. Wyjąć także zbiornik na wodę z pokrywą i wyczyścić je za pomocą bezwonnoego detergentu, a następnie spłukać ciepłą/gorącą wodą.

Опустошайте поддон для капель, подставку контейнера для использованных капсул и контейнер для капсул ежедневно. Также снимите резервуар для воды с крышкой и промойте их моющим средством без запаха, сполосните теплой/горячей водой.

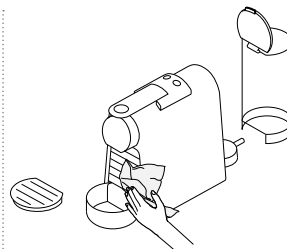

**2** Osuszyć czystym ręcznikiem, szmatką lub ręczniczką papierowym, a następnie zamontować wszystkie części. Regularnie czyścić wilgotną ściereczką wylot kawy i wnętrze ekspresu.

Высушите все части при помощи чистого полотенца, тканевой салфетки или бумаги и снова соберите все детали. Регулярно очищайте устройство подачи кофе и внутреннее пространство кофемашины влажной тканью.

## Odkamienianie / Очистка от накипи

- ⚠ Środek do odkamieniania może być szkodliwy.** Unikać kontaktu z oczami, skórą i powierzchniami. Pozwoli to uniknąć uszkodzenia ekspresu. W poniższej tabeli podano częstotliwość przeprowadzania procedury odkamieniania wymaganą dla optymalnego działania urządzenia, ustaloną na podstawie twardości wody. W celu uzyskania dodatkowych informacji dotyczących odkamieniania proszę skontaktować się z Klubem *Nespresso*.
- ⚠ Жидкость для очистки от накипи может быть опасна.** Избегайте контакта с глазами, кожей и поверхностями материалов. Следующая таблица поможет Вам определить регулярность очистки от накипи. Если у Вас возникнут дополнительные вопросы относительно очистки от накипи, обратитесь в Клуб *Nespresso*.

**i** Czas trwania procesu: około 15 minut.

**Процесс очистки** от накипи занимает около 15 минут.

- 1** Podnieść i zamknąć dźwignię, aby usunąć kapsułkę do pojemnika na zużyte kapsułki.

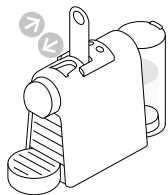

**Поднимите и опустите рычаг** для извлечения капсулы в контейнер для использованных капсул.

- 2** Opróżnić pojemnik ociekowy i pojemnik na zużyte kapsułki.

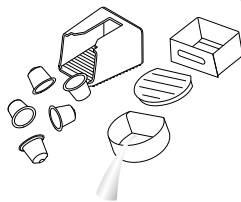

**Опустошите поддон** для капель, подставку контейнера для использованных капсул и контейнер для капсул.

- 3** Wlać zawartość jednej saszetki z płynem odkamieniającym Nespresso do zbiornika na wodę. Napełnić zbiornik na wodę wodą pitną do poziomu 0.6 L.

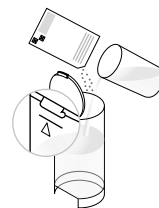

**Налейте** 1 пакет средства для удаления накипи Nespresso в резервуар для воды. Наполните резервуар для воды 0.6 л. питьевой воды.

- 4** Umieścić pojemnik (o pojemności min. 1 L) pod wylotem kawy.

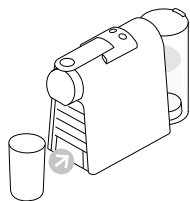

**Поставьте** контейнер (минимум 1 л) под устройство подачи кофе.

- 5** Aby uruchomić tryb odkamieniania, należy przy włączonym ekspresie nacisnąć i przytrzymać przez 5 sekund przyciski Espresso i Lungo.

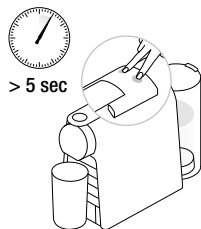

**Для активации режима удаления накипи,** нажмите и удерживайте кнопки Эспрессо и Lungo в течение 5 секунд при включенной кофемашине.

- 6** Oba przyciski migają. Оба индикатора мигают.



- 7** Nacisnąć przycisk Lungo i poczekać, aż zbiornik na wodę zostanie opróżniony.



**Нажмите** на кнопку Lungo и дождитесь полного слива воды из резервуара.

- 8** Ponownie napełnić zbiornik na wodę użytym wcześniej roztworem do odkamieniania i powtórzyć czynności 4 i 7.

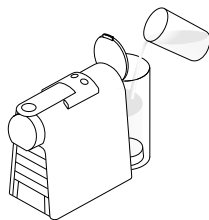

**Налейте** использованный раствор в резервуар и повторите шаги 4 и 7.

- 9** Opróżnić i przepłukać zbiornik na wodę. Napełnić wodą pitną.



**Слейте раствор** и промойте резервуар для воды. Наполните питьевой водой.

- 10 **Po napełnieniu** powtórzyc czynności 4 i 7, aby przepłukać ekspres. Powtórzyc dwukrotnie.

**Когда всё** будет готово, повторите шаги 4 и 7 для повторной промывки кофемашины. Повторите дважды.

- 11 **Aby wyjść** z trybu odkamieniania, należy nacisnąć i przytrzymać przez 5 sekund przyciski Espresso i Lungo.

**Для выхода** из режима удаления накипи нажмите и удерживайте одновременно кнопки Espresso и Lungo в течение 5 секунд.



- 12 **Opróżnić** pojemnik ociekowy.

**Опустошите** подставку контейнера для использованных капсул.

**Twardość wody / Жесткость воды:**

|                           | fH | dH | CaCO <sub>3</sub> | Odkamienić po /<br>Очистка от<br>накипи после:  |
|---------------------------|----|----|-------------------|---|
|                           |    |    |                   |  (40 ml) |
| D (DUŻA) / В (ВЫСОКАЯ)    | 36 | 20 | 360 mg/l          | 300   |
| S (ŚREDNIA) / С (СРЕДНЯЯ) | 18 | 10 | 180 mg/l          | 600   |
| M (MAŁA) / Н (НИЗКАЯ)     | 0  | 0  | 0mg/l             | 1200  |

fH Skala francuska / Французский стандарт

dH Skala niemiecka / Немецкий стандарт

CaCO<sub>3</sub> Węgiel wapnia / Карбонат кальция

**Opróżnianie układu** Przed okresem nieużytkowania, w celu ochrony przed mrozem lub przed naprawą /

**Опустошение системы** На время неиспользования, для защиты от замерзания или перед ремонтом

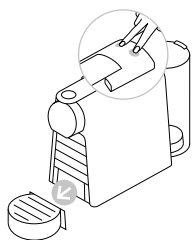

- 1 **Aby uruchomić** tryb opróżniania układu, należy nacisnąć jednocześnie przyciski Espresso i Lungo, co spowoduje wyłączenie ekspresu.

**Для входа** в режим опустошения системы одновременно нажмите кнопки Эспрессо и Lungo для отключения кофемашины.

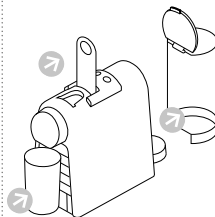

- 2 **Wyjąć** zbiornik na wodę i otworzyć dźwignię. Umieścić pojemnik pod wylotem kawy.

**Отсоедините резервуар** для воды и поднимите рычаг. Поставьте контейнер под устройство подачи кофе.

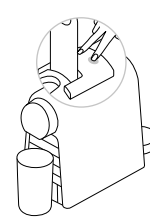

- 3 **Nacisnąć** i przytrzymać przez 5 sekund przyciski Espresso i Lungo. Obie diody będą migać na przemian.

**Нажмите** и удерживайте кнопки Эспрессо и Lungo в течение 5 секунд одновременно. Оба индикатора мигают попеременно.

- 4 **Rozpoczyna się** proces opróżniania. Po zakończeniu procedury urządzenie wyłączy się automatycznie.

**Начинается процесс** опустошения кофемашины. Кофемашина отключится автоматически по завершении процесса.

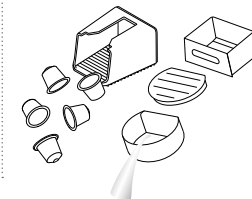

- 5 **Zamknąć dźwignię.** Opróżnić i wyczyścić pojemnik na zużyte kapsułki oraz pojemnik ociekowy.

**Закройте рычаг.** Опустошите и очистите контейнер для использованных капсул, поддон для капель и подставку контейнера для использованных капсул.

**Nie świecą się żadne diody.** - Sprawdźcie sieć, wtyczkę, napięcie i bezpiecznik. W razie problemów **skontaktować się** z Klubem *Nespresso*.

**Urządzenie nie nalewa kawy ani wody.** - Pierwsze użycie: **napęlnić** zbiornik na wodę ciepłą wodą (maks. 55°C) i **przepuścić** ją przez ekspres, postępując zgodnie z instrukcjami podanymi na stronie 72.  
- Zbiornik na wodę jest pusty. **Napęlnić** zbiornik na wodę.  
- W razie potrzeby **odkamienić** ekspres; zob. punkt Odkamienianie.

**Kawa nalewa się bardzo wolno.** - Prędkość wypływu kawy zależy od jej odmiany.  
- W razie potrzeby **odkamienić** ekspres; zob. punkt Odkamienianie.

**Kawa nie jest wystarczająco gorąca.** - **Podgrzać** filiżankę.  
- W razie potrzeby **odkamienić** ekspres.

**Wyciek z głowicy parzącej (w pojemniku na kapsułki znajduje się woda).** - **Ustawić** kapsułkę we właściwej pozycji. Jeżeli będą występować wycieki, **skontaktować się** z Klubem *Nespresso*.

**Nieregularne miganie.** - W razie problemów **skontaktować się** z Klubem *Nespresso*

**Brak kawy, nalewa się sama woda (mimo włożonej kapsułki).** - W razie problemów **skontaktować się** z Klubem *Nespresso*.

**Не горит индикатор.**

- **Проверьте** подключение к сети: розетку, напряжение, предохранитель. При возникновении проблем **позвоните** в Клуб *Nespresso*.

**Нет подачи кофе и/или воды.**

- Первое использование: **заполните** резервуар для воды теплой водой (макс. 55°C) и действуйте согласно инструкциям на стр. 72.  
- Резервуар для воды пуст. **Заполните** резервуар для воды.  
- При необходимости **удалите накипь**; см. раздел «Очистка от накипи».

**Слабый ток кофе.**

- Ток кофе зависит от его сорта.  
- Если необходима очистка от накипи; см. раздел «Очистка от накипи».

**Кофе недостаточно горячий.** - **Подогрейте** чашку.  
- **Удалите накипь** при необходимости.

**Протечка через контейнер (вода в контейнере).**

- **Правильно** установите капсулу. При протечке позвоните в Клуб *Nespresso*.

**Мигание с нерегулярными интервалами.**

- **Отправьте** прибор в ремонт или позвоните в Клуб *Nespresso*.

**Нет кофе (течет только вода (несмотря на вставленную капсулу)).**

- В случае проблем, **позвоните** в Клуб *Nespresso*.

## Utylizacja i ochrona środowiska / Утилизация и охрана окружающей среды

**Urządzenie spełnia wymagania dyrektywy** EU Directive 2012/19/EC. Opakowanie i urządzenie zawierają surowce wtórne. Urządzenie zostało wyprodukowane przy użyciu cennych materiałów, które mogą zostać odzyskane i przetworzone. Segregacja odpadów ułatwia przetwarzanie cennych surowców. Urządzenie przeznaczone do utylizacji należy pozostawić w punkcie odbioru. Informacji na temat utylizacji udzielają lokalne władze. [www.nespresso.com/positive](http://www.nespresso.com/positive)

**Данная кофемашина соответствует директиве** EU Directive 2012/19/EC. Упаковочный материал и кофемашина содержат материалы, которые могут быть вторично переработаны. Ваша кофемашина содержит ценные материалы, которые могут быть восстановлены или вторично переработаны. Разделение утилизируемых отходов по типам облегчает повторную переработку ценного сырья. Оставьте вашу кофемашину в пункте сбора. Вы можете получить информацию об утилизации от ваших местных властей. Узнать больше о программе утилизации *Nespresso* Вы можете на сайте [www.nespresso.com/positive](http://www.nespresso.com/positive)

**De'Longhi** udziela gwarancji na niniejszy produkt w zakresie wad materiałowych i wykonania, na okres dwóch lat od daty zakupu. W ciągu tego okresu, De'Longhi, zgodnie z własnym uznaniem, dokona naprawy lub wymiany wszelkich niesprawnych urządzeń bez kosztów dla właściciela. Wymiana produktu lub naprawionych części objęta jest gwarancją przez okres trwania oryginalnej gwarancji lub sześć miesięcy, w zależności od tego, który z tych okresów jest dłuższy. Niniejsza ograniczona gwarancja nie ma zastosowania do jakichkolwiek usterek spowodowanych na wypadek, nieprawidłowego użytkowania, niewłaściwej konserwacji lub normalnego zużycia. Za wyjątkiem sytuacji określonych przez przepisy prawa, warunki niniejszej ograniczonej gwarancji nie wyłączają, nie ograniczają i nie zmieniają wszelkich praw związanych z transakcją sprzedaży produktu. W przypadku podejrzenia usterki urządzenia, proszę skontaktować się z Klubem Nespresso w celu uzyskania wskazówek, co do przesłania urządzenia do naprawy.

**De'Longhi** гарантирует отсутствие дефектов материалов и сборки в течение двух лет с даты приобретения кофе-машины. В течение этого периода De'Longhi обязуется бесплатно отремонтировать или заменить (по своему усмотрению) все неисправные детали. Гарантия на отремонтированные или замененные в процессе ремонта запчасти - 6 месяцев или до конца действия первоначального гарантийного периода. Данная гарантия не распространяется на любые неисправности возникшие в результате несчастных случаев, неправильной эксплуатации или обычного износа. За исключением законодательных норм, условия данной гарантии не могут быть сокращены или изменены и соответствуют нормам «Закона о защите прав потребителей». Если Вы считаете, что Ваша кофе-машина неисправна свяжитесь с Клубом De'Longhi.

---

## Kontakt z klubem Nespresso / Контакты клуба Nespresso

**Być może nie udało nam się przewidzieć** wszystkich zastosowań ekspresu, dlatego w celu uzyskania dodatkowych informacji, w razie wystąpienia problemów lub w celu uzyskania porady proszę skontaktować się z Klubem Nespresso lub autoryzowanym przedstawicielem Nespresso. Dane kontaktowe Klubu Nespresso lub autoryzowanego przedstawiciela Nespresso można znaleźć w broszurze «Witamy w Nespresso» dołączonej do ekspresu lub na stronie internetowej pod adresem [nespresso.com](http://nespresso.com)

**В случае возникновения дополнительных проблем** или при необходимости получить какую-либо дополнительную информацию обратитесь в Клуб Nespresso. Контакты Клуба Nespresso или ближайшего представителя Nespresso можно найти в буклете "Добро пожаловать в Nespresso", а также в разделе «Контакты» на сайте [www.nespresso.com](http://www.nespresso.com)

*Nespresso*: ένα αποκλειστικό σύστημα για να δημιουργείτε τον τέλειο καφέ, κάθε φορά. Όλες οι μηχανές *Nespresso* είναι εξοπλισμένες με ένα αποκλειστικό σύστημα εκχύλισης που εγγυάται πίεση έως και 19 bar. Κάθε παράμετρος έχει υπολογιστεί με μεγάλη ακρίβεια εξασφαλίζοντας ότι όλα τα αρώματα κάθε Εκλεκτής Ποικιλίας μπορούν να απελευθερωθούν χαρίζοντας στον καφέ σώμα και δημιουργώντας μία εξαιρετικά παχιά και βελούδινη κρέμα.

**⚠ ΠΡΟΣΟΧΗ:** Όταν εμφανίζεται αυτό το σήμα, παρακαλούμε αναφερθείτε στα μέτρα ασφαλείας για να αποφευχθεί οποιαδήποτε ζημία και βλάβη.

**i ΠΛΗΡΟΦΟΡΙΕΣ:** Όταν βλέπετε αυτό το σήμα, παρακαλούμε λάβετε υπόψη σας τη συμβουλή που δίνεται για την ορθή και ασφαλή χρήση της συσκευής σας.

## Περιεχόμενα

|  |       |
|--|-------|
| Περιεχόμενα συσκευασίας  | 80    |
| Μέτρα ασφαλείας  | 81-84 |
| Επισκόπηση μηχανής   | 85    |
| Πρώτη χρήση ή μετά από περίοδο αχρησίας  | 86    |
| Παρασκευή καφέ   | 86-87 |
| Προγραμματισμός όγκου νερού  | 87    |
| Εξοικονόμηση ενέργειας   | 88    |
| Επαναφορά εργοστασιακών ρυθμίσεων  | 88    |
| Καθαρισμός   | 89    |
| Αφαίρεση καταλατώσεων  | 89-91 |
| Αδειάζοντας το σύστημα όταν προβλέπεται μεγάλο διάστημα αχρησίας, προστασία από τον παγετό ή πριν από μία επίσκεψη | 91    |
| Αντιμέτωπη προβλημάτων   | 92    |
| Διάθεση απορριμάτων και προστασία του περιβάλλοντος  | 92    |
| Τεχνικά χαρακτηριστικά   | 92    |
| Περιορισμένη εγγύηση   | 93    |
| Επικοινωνία με το <i>Nespresso Club</i>  | 93    |

## Περιεχόμενα συσκευασίας

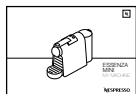

Εγχειρίδιο Χρήστη



Φάκελος Καλωσορίσματος *Nespresso*



Κουτί Γευστικών Προτάσεων *Nespresso*

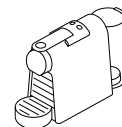

Μηχανή Καφέ





**⚠ Προσοχή: Όταν εμφανίζεται αυτό το σήμα, παρακαλούμε αναφερθείτε στα μέτρα ασφάλειας για να αποφευχθεί οποιαδήποτε ζημία και βλάβη.**

**ℹ Πληροφορίες: Όταν βλέπετε αυτό το σήμα, παρακαλούμε λάβετε υπόψη σας τη συμβουλή που δίνεται για την ορθή και ασφαλή χρήση της συσκευής σας.**

**⚠ Προσοχή: Τα μέτρα ασφάλειας αποτελούν μέρος της συσκευής. Διαβάστε τα προσεκτικά πριν χρησιμοποιήσετε τη νέα σας συσκευή για πρώτη φορά. Φυλάξτε τα σε μία θέση όπου μπορείτε να τα βρείτε εύκολα και να**

## **αναφέρεστε σε αυτά στο μέλλον.**

- Η συσκευή προορίζεται για την παρασκευή ροφημάτων σύμφωνα με τις συγκεκριμένες οδηγίες.
- Μην χρησιμοποιείτε τη συσκευή για άλλον σκοπό εκτός από αυτόν για τον οποίο προορίζεται.
- Η συσκευή αυτή έχει σχεδιαστεί μόνο για χρήση σε εσωτερικό χώρο και σε μη ακραίες συνθήκες θερμοκρασίας.
- Προστατέψτε τη συσκευή από την άμεση έκθεση σε ηλιακή ακτινοβολία, το συχνό πιτσίλισμα από νερό και την υγρασία.
- Η εν λόγω συσκευή προορίζεται να χρησιμοποιηθεί μόνο σε νοικοκυριά ή για παρόμοιες εφαρμογές, όπως: στο χώρο της

- κουζίνας του προσωπικού σε καταστήματα, γραφεία ή άλλα εργασιακά περιβάλλοντα, από πελάτες σε ξενοδοχεία, μοτέλ και άλλα περιβάλλοντα διαμονής, σε περιβάλλον τύπου «bed and breakfast».
- Η συσκευή μπορεί να χρησιμοποιηθεί από παιδιά τουλάχιστον 8 ετών και άνω, εφόσον επιβλέπονται και τους έχουν δοθεί οδηγίες για την ασφαλή χρήση της συσκευής και συνειδητοποιούν πλήρως τους εμπλεκόμενους κινδύνους. Ο καθαρισμός και η συντήρηση δε θα γίνονται από παιδιά εκτός εάν είναι πάνω από 8 ετών και επιβλέπονται από ενήλικα.
- Φυλάξτε τη συσκευή και το καλώδιό της μακριά από παιδιά κάτω των 8

- ετών.
- Η συσκευή μπορεί να χρησιμοποιηθεί από άτομα με μειωμένη φυσική, αισθητηριακή ή νοητική ικανότητα ή από άτομα που δεν διαθέτουν επαρκή γνώση ή εμπειρία, υπό τον όρο ότι επιβλέπονται ή έχουν λάβει οδηγίες για την ασφαλή χρήση της συσκευής και κατανοούν τους κινδύνους.
- Τα παιδιά δε θα χρησιμοποιούν τη συσκευή ως παιχνίδι.
- Ο κατασκευαστής δεν αποδέχεται καμία ευθύνη και η εγγύηση δε θα ισχύει σε καμία περίπτωση εμπορικής χρήσης, ακατάλληλου χειρισμού ή χρήσης της συσκευής, καθώς και για οποιαδήποτε βλάβη προκληθεί από χρήση για άλλους σκοπούς, κακή

## Μέτρα ασφάλειας

λειτουργία, ερασιτεχνική επισκευή ή αδυναμία συμμόρφωσης με τις εν λόγω οδηγίες.

### Αποφύγετε κινδύνους μοιραίου ηλεκτροσόκ και πυρκαγιάς.

- Σε περίπτωση εκτάκτου ανάγκης: βγάλτε αμέσως το φικ από την πρίζα παροχής ρεύματος.
- Συνδέετε τη συσκευή μόνο σε κατάλληλη, εύκολα προσβάσιμη, γειωμένη παροχή ρεύματος. Σιγουρευτείτε ότι η τάση της παροχής ρεύματος είναι η ίδια με την αναγραφόμενη στον πίνακα χαρακτηριστικών. Η χρήση ακατάλληλης σύνδεσης επισύρει ακύρωση της εγγύησης.

### Η συσκευή θα πρέπει να συνδέεται με το ρεύμα μόνο μετά την

### εγκατάστασή της.

- Μην τραβάτε το καλώδιο πάνω από αιχμηρά άκρα, χρησιμοποιήστε κατάλληλο τρόπο συγκράτησης ή αφήστε το να κρέμεται ελεύθερα.
- Κρατήστε το καλώδιο μακριά από θερμότητα και υγρασία.
- Αν το καλώδιο ρεύματος ή η πρίζα έχει καταστραφεί, απαιτείται αντικατάσταση από τον κατασκευαστή, εξουσιοδοτημένο προσωπικό συντήρησης ή άλλο άτομο αντίστοιχης κατάρτισης, για την αποφυγή τυχόν κινδύνων.
- Μην θεσέτε τη συσκευή σε λειτουργία αν το καλώδιο ή η πρίζα έχει καταστραφεί. Επιστρέψτε τη συσκευή στο Nespresso Club ή σε εξουσιοδοτημένο αντιπρόσωπο της

### Nespresso.

- Εάν απαιτείται καλώδιο επέκτασης, χρησιμοποιήστε μόνο γειωμένο καλώδιο με διατομή αγωγού τουλάχιστον 1.5 mm<sup>2</sup> ή που να ανταποκρίνεται στο παρεχόμενο ρεύμα.
- Για την αποφυγή επικίνδυνης βλάβης, μην τοποθετείτε ποτέ τη συσκευή πάνω ή δίπλα σε επιφάνειες με θερμότητα, όπως θερμομαντικά σώματα, εστίες κουζίνας, καυστήρες γκαζιού, ακάλυπτη φλόγα, ή παρόμοιες πηγές.
- Πάντα ακουμπάτε τη συσκευή πάνω σε μία οριζόντια, σταθερή κι ομαλή επιφάνεια. Η επιφάνεια θα πρέπει να είναι ανθεκτική σε θερμότητα και υγρά, όπως νερό, καφέ, καθαριστικό

καθαλατώσεων ή παρόμοια.

- Αποσυνδέετε τη συσκευή από την παροχή ρεύματος, όταν δεν την χρησιμοποιείτε για μεγάλα διαστήματα. Όταν αποσυνδέετε τη συσκευή τραβήξτε το φικ και όχι το ίδιο το καλώδιο, για να μην προκαλέσετε ζημιά στο καλώδιο.
- Πριν τον καθαρισμό ή τη συσκευασία, βγάλτε το φικ από την πρίζα κι αφήστε τη συσκευή να κρυώσει.
- Για να αποσυνδέσετε τη συσκευή, σταματήστε ό,τι ετοιμάζετε, κι έπειτα βγάλτε το φικ από την πρίζα παροχής ρεύματος.
- Ποτέ μη πιάνετε το καλώδιο με βρεγμένα χέρια.
- Ποτέ μη μυθίζετε τη συσκευή ή μέρος αυτής σε νερό ή άλλο υγρό.

- Ποτέ μη τοποθετείτε τη συσκευή ή μέρος αυτής σε πλυντήριο πιάτων.
- Ο συνδυασμός ηλεκτρισμού και νερού είναι επικίνδυνος και μπορεί να προκαλέσει μοιραία ηλεκτροπληξία.
- Μην ανοίγετε τη συσκευή. Η τάση του ρεύματος στο εσωτερικό είναι επικίνδυνη!
- Μην τοποθετείτε τίποτα στα ανοίγματα της συσκευής. Εάν το κάνετε, μπορεί να προκαλέσετε φωτιά ή ηλεκτροσόκ!
- Η χρήση εξαρτημάτων που δε συνίσταται από τον κατασκευαστή μπορεί να οδηγήσει σε φωτιά, ηλεκτροσόκ ή τραυματισμό.

### **Αποφεύγοντας πιθανή βλάβη κατά τη λειτουργία της συσκευής.**

- Ποτέ μην αφήνετε τη

συσκευή χωρίς επίβλεψη όταν είναι σε λειτουργία.

- Μη χρησιμοποιείτε τη συσκευή στις περιπτώσεις που είναι κατεστραμμένη, έχει πέσει ή δε λειτουργεί τέλεια. Βγάλτε αμέσως το φιν από την πρίζα παροχής ρεύματος. Επικοινωνήστε με το *Nespresso Club* ή εξουσιοδοτημένο εκπρόσωπο της *Nespresso* για έλεγχο, επισκευή ή ρύθμιση της συσκευής.
- Μία κατεστραμμένη συσκευή μπορεί να προκαλέσει ηλεκτροσόκ, εγκαύματα και φωτιά.
- Πάντα κλείνετε το μοχλό μέχρι το τέλος της διαδρομής του, και ποτέ μην τον σηκώνετε, ενώ η συσκευή είναι σε λειτουργία. Μπορεί να προκληθεί έγκαυμα.
- Μη βάζετε τα δάχτυλά

σας κάτω από το στόμιο εκκροής καφέ, κίνδυνος εγκαύματος.

- Μη βάζετε τα δάχτυλά σας στο τμήμα καψουλών ή στον αγωγό καψουλών. Κίνδυνος τραυματισμού!
- Το νερό μπορεί να ρέει γύρω από την κάψουλα, όταν αυτή δεν έχει διατρυθεί από τις λεπίδες, προκαλώντας βλάβη στη συσκευή.
- Μη χρησιμοποιείτε μία κάψουλα που έχει ήδη χρησιμοποιηθεί, καταστραφεί ή παραμορφωθεί.
- Εάν μία κάψουλα έχει μπλοκάρει μέσα στο τμήμα καψουλών, σβήστε τη μηχανή και βγάλτε τη από την πρίζα, πριν προβείτε σε οποιαδήποτε ενέργεια. Καλέστε το *Nespresso Club* ή εξουσιοδοτημένο εκπρόσωπο της

*Nespresso*.

- Γεμίστε το δοχείο νερού με φρέσκο πόσιμο νερό.
- Αδειάζετε το δοχείο νερού, όταν η συσκευή δεν πρόκειται να χρησιμοποιηθεί για μεγάλο διάστημα (διακοπές, κ.λπ.).
- Αντικαταστήστε το νερό στο δοχείο νερού, εάν η συσκευή δεν έχει λειτουργήσει για ένα σαββατοκύριακο ή παρόμοιο χρονικό διάστημα.
- Μη χρησιμοποιείτε τη συσκευή χωρίς το δίσκο και το πλέγμα αποστράγγισης για να αποφευχθεί η διαρροή υγρών σε γειτονικές επιφάνειες.
- Μη χρησιμοποιείτε κανένα δυνατό καθαριστικό προϊόν ή διάλυμα καθαρισμού. Χρησιμοποιήστε ένα

βρεγμένο πανί και μαλακό καθαριστικό προϊόν για να καθαρίσετε τις επιφάνειες της μηχανής.

- Για να καθαρίσετε τη συσκευή, χρησιμοποιήστε μόνο καθαρά εργαλεία καθαρισμού.
- Όταν αποσυσκευάζετε τη μηχανή, αφαιρέστε την πλαστική μεμβράνη και πετάξτε τη.
- Η συσκευή έχει σχεδιαστεί για να χρησιμοποιεί κάψουλες καφέ *Nespresso* που διατίθενται αποκλειστικά από το *Nespresso Club* τον εξουσιοδοτημένο εκπρόσωπο της *Nespresso*.
- Όλες οι συσκευές *Nespresso* υποβάλλονται σε αυστηρούς ελέγχους. Πραγματοποιούνται τεστ αξιοπιστίας υπό συνθήκες πρακτικής χρήσης κατά τυχαία διαστήματα σε

επιλεγμένες μονάδες. Για το λόγο αυτό, η μηχανή σας μπορεί να έχει ίχνη προηγούμενης χρήσης.

- Η *Nespresso* διατηρεί το δικαίωμα να αλλάξει τις οδηγίες χωρίς πρότερη ειδοποίηση.

### **Αφαίρεση καθαλατώσεων**

- Το διάλυμα καθαρισμού καθαλατώσεων της *Nespresso*, όταν χρησιμοποιείται σωστά, βοηθά στο να διασφαλιστεί η σωστή λειτουργία της μηχανής σας καθόλη τη διάρκεια ζωής της και η εμπειρία καφέ που έχετε να είναι τόσο τέλεια όσο την πρώτη ημέρα που δοκιμάσατε τον καφέ.
- Πραγματοποιήστε την αφαίρεση καθαλατώσεων όπως αναφέρεται στο εγχειρίδιο χρήστη.

### **ΦΥΛΑΞΤΕ ΑΥΤΕΣ ΤΙΣ ΟΔΗΓΙΕΣ**

**Δώστε τις στον επόμενο χρήστη.**

**Οι εν λόγω «οδηγίες χρήσης» διατίθενται και σε μορφή αρχείου PDF στη διεύθυνση [www.nespresso.com](http://www.nespresso.com)**

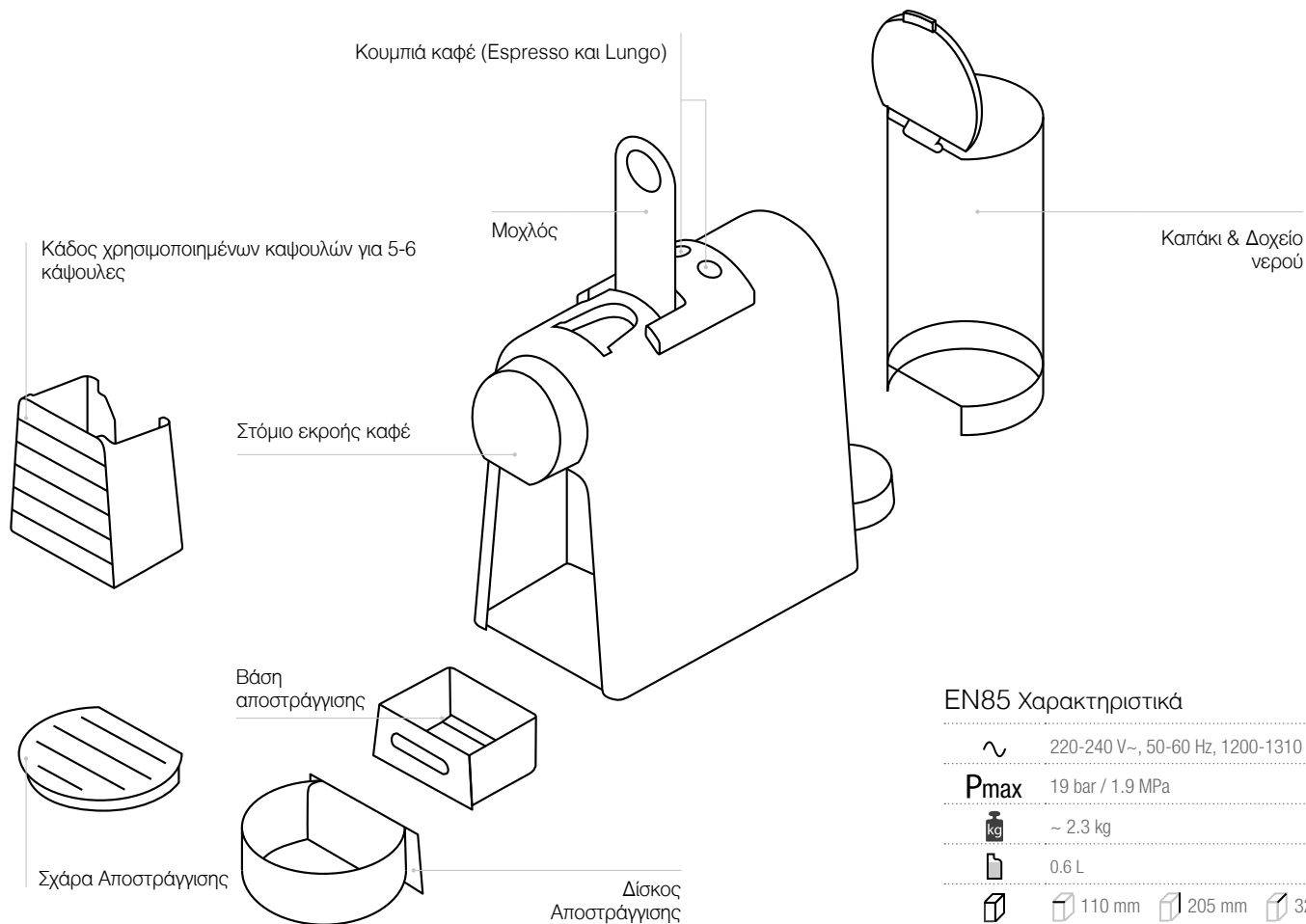

## EN85 Χαρακτηριστικά

|                        |                                   |
|------------------------|-----------------------------------|
| ~                      | 220-240 V~, 50-60 Hz, 1200-1310 W |
| <b>P<sub>max</sub></b> | 19 bar / 1.9 MPa                  |
|                        | ~ 2.3 kg                          |
|                        | 0.6 L                             |
|                        | 110 mm  205 mm  325 mm            |

## Πρώτη χρήση ή μετά από περίοδο αχρησίας

**⚠ ΠΡΟΣΟΧΗ:** καταρχήν διαβάστε τα μέτρα ασφάλειας για την αποφυγή κινδύνων μοιραίας ηλεκτροπληξίας και πυρκαγιάς.

**i** **Εργοστασιακές ρυθμίσεις:**  
Espresso: 40 ml, Lungo: 110 ml, Λειτουργία αυτόματης απενεργοποίησης: 9 λεπτά.



**1 Ξεπλύνετε το δοχείο** νερού πριν το γεμίσετε με πόσιμο νερό.

Τοποθετήστε ένα δοχείο (κατ' ελάχιστο 1 L) κάτω από το στόμιο εκροής καφέ. Βάλτε τη μηχανή στην πρίζα.

**3 Πατήστε** το κουμπί Lungo για να ξεπλυθεί η μηχανή.

Επαναλάβετε 3 φορές.



**2 Πατήστε το κουμπί** Espresso ή Lungo για να ενεργοποιήσετε τη μηχανή.

- Φως που αναβοσβήνει: προθέρμανση (25 δευτερόλεπτα)
- Σταθερό φως: μηχανή έτοιμη για λειτουργία

**4 Για να σβήσετε** τη μηχανή πριν περάσει αυτόματα λειτουργία αυτόματης απενεργοποίησης, πατήστε ταυτόχρονα τα κουμπιά Espresso και Lungo.

## Παρασκευή καφέ

**1 Πατήστε** το κουμπί Espresso ή Lungo για να ενεργοποιήσετε τη μηχανή.

- Φως που αναβοσβήνει: προθέρμανση (25 δευτερόλεπτα)
- Σταθερό φως: μηχανή έτοιμη για λειτουργία

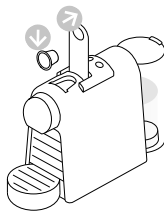

**2 Ανασηκώστε** τελείως το μοχλό και εισάγετε την κάψουλα.

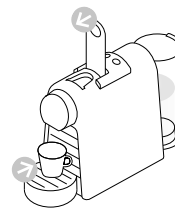

**3 Κλείστε** το μοχλό και τοποθετήστε μία κούπα κάτω από το στόμιο εκροής του καφέ.

**⚠ Μη σηκώνετε** το μοχλό όταν η μηχανή είναι σε λειτουργία και αναφερθείτε στα μέτρα ασφάλειας για την αποφυγή πιθανού κινδύνου κατά τη λειτουργία της συσκευής.

**i** **Κατά τη διάρκεια** της προθέρμανσης, μπορείτε να πατήσετε όποιο από τα δύο κουμπιά καφέ όταν τα φώτα αναβοσβήνουν. Ο καφές θα αρχίσει να ρέει αυτόματα όταν η μηχανή είναι έτοιμη.



**4 Πατήστε** το κουμπί Espresso (40 ml) ή Lungo (110 ml) για να ξεκινήσει η διαδικασία. Η παρασκευή θα σταματήσει αυτόματα. Για να σταματήσετε την εκροή του καφέ ή για να απογεμίσετε τον καφέ σας, πατήστε ξανά.

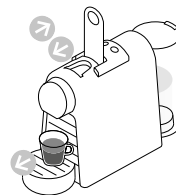

**5 Απομακρύνετε** την κούπα. Ανασηκώστε και ξανακλείστε το μοχλό για να εξαχθεί η κάψουλα μέσα στον κάδο χρησιμοποιημένων καψουλών.

## Προγραμματισμός όγκου νερού

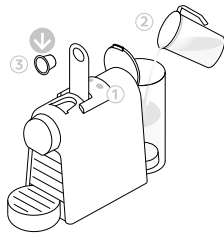

**1 Ανάψτε** τη μηχανή και περιμένετε μέχρι να είναι έτοιμη (φώτα ανάβουν σταθερά). Γεμίστε το δοχείο νερού με πόσιμο νερό και εισάγετε την κάψουλα.

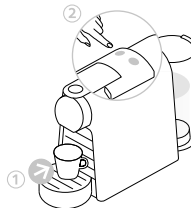

**2 Τοποθετήστε** μια κούπα κάτω από το στόμιο εκροής. Πατήστε και κρατήστε πατημένο το κουμπί Espresso ή Lungo. Αφήστε το κουμπί όταν η επιθυμητή δόση έχει παραχθεί. Τα φώτα θα αναβοσβήσουν γρήγορα 3 φορές για επιβεβαίωση. Το επίπεδο του όγκου νερού έχει τώρα αποθηκευτεί.

## GR Εξοικονόμηση ενέργειας

**i** Η μηχανή είναι εξοπλισμένη με λειτουργία εξοικονόμησης ενέργειας. Η μηχανή θα μπει σε λειτουργία αυτόματης απενεργοποίησης μετά από 9 λεπτά.

Για να αλλάξετε αυτή τη ρύθμιση:

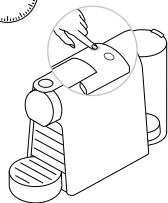
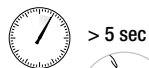

**1** Με τη μηχανή σβησμένη, πατήστε και κρατήστε πατημένο το κουμπί Espresso για 5 δευτερόλεπτα. Το κουμπί Espresso θα αναβοσβήσει για να δείξει την τρέχουσα ρύθμιση.

**2** Για να αλλάξετε τη ρύθμιση αυτή πατήστε το κουμπί Espresso:  
Μία φορά για τη λειτουργία αυτόματης απενεργοποίησης μετά από 30 λεπτά.  
Μία ακόμα φορά για τη λειτουργία αυτόματης απενεργοποίησης μετά από 9 λεπτά.

- ☀ 1x Μία φορά: 9 λεπτά
- ☀ 2x Δύο φορές: 30 λεπτά

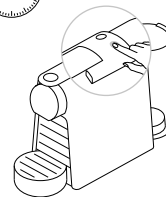

**3** Για να βγείτε από τη λειτουργία εξοικονόμησης ενέργειας πατήστε το κουμπί Lungo για 5 δευτερόλεπτα.

## Επαναφορά εργοστασιακών ρυθμίσεων

**i** Εργοστασιακές ρυθμίσεις:  
Espresso: 40 ml, Lungo: 110 ml, Λειτουργία αυτόματης απενεργοποίησης: 9 λεπτά.

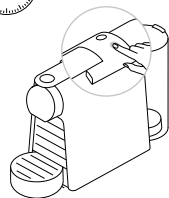
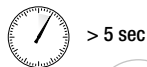

**1** Με τη μηχανή σβησμένη, πατήστε και κρατήστε πατημένο το κουμπί Lungo για 5 δευτερόλεπτα.

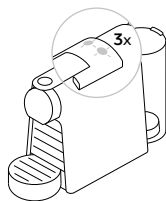

**2** Τα φώτα αναβοσβήνουν γρήγορα 3 φορές για να επιβεβαιώσουν ότι η μηχανή έχει επανέλθει στις εργοστασιακές ρυθμίσεις.

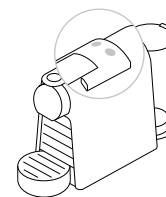

**3** Έπειτα, τα φώτα θα αναβοσβήνουν κανονικά κατά την προθέρμανση μέχρι να είναι έτοιμη η μηχανή. Σταθερό φως: η μηχανή είναι έτοιμη.



**⚠ Κινδύνος μοιραίου ηλεκτροσόκ και πυρκαγιάς.** Ποτέ μη βυθίζετε τη συσκευή ή μέρος αυτής σε νερό. /Σιγουρευτείτε ότι έχετε βγάλει τη μηχανή από την πρίζα πριν τον καθαρισμό. /Μη χρησιμοποιείτε κανένα δυνατό καθαριστικό προϊόν ή διάλυμα καθαρισμού. /Μη χρησιμοποιήτε αιχμηρά αντικείμενα, βούρτσες ή τραχιά λειαντικά μέσα. /Μην τοποθετείτε σε πλυντήριο πιάτων.

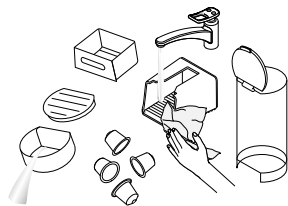

**1 Αδειάζετε** το δίσκο αποστράγγισης, τη βάση αποστράγγισης και το δοχείο χρησιμοποιημένων καψουλών κάθε μέρα. Επίσης αφαιρέστε το δοχείο νερού και το καπάκι του, καθαρίστε τα με υγρό πιάτων και ξεπλύνετε με χλιαρό/ζεστό νερό.

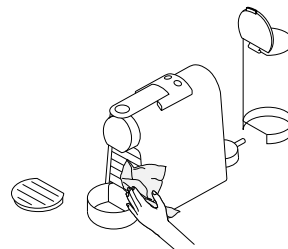

**2 Στεγνώστε** με μία καθαρή, στεγνή πετσέτα ή ύφασμα που δεν χαράσει και επανα συναρμολογήστε όλα τα μέρη. Καθαρίζετε τακτικά το στόμιο εκροής καφέ με βρεγμένο πανί.

## Αφαίρεση καθυαλατώσεων

**⚠ Το διάλυμα αφαίρεσης καθυαλατώσεων μπορεί να είναι επιβλαβές.** Αποφύγετε την επαφή με τα μάτια, το δέρμα κα τις επιφάνειες. Ο ακόλουθος πίνακας παρουσιάζει τη συχνότητα αφαίρεσης των καθυαλατώσεων που απαιτείται για τη βέλτιστη λειτουργία της μηχανής σας, σύμφωνα με τη σκληρότητα του νερού. Για οποιοσδήποτε πρόσθετες πληροφορίες επιθυμείτε σχετικά με την αφαίρεση των καθυαλατώσεων, παρακαλούμε επικοινωνήστε με το *Nespresso Club*.

**i** Διάρκεια  
περίπου 15 λεπτά.

- 1 Αφαιρέστε** την κάψουλα και κλείστε το μοχλό.

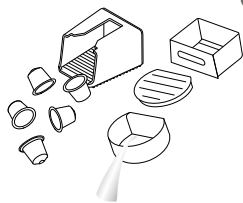
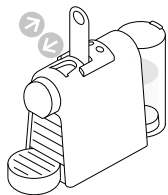

- 2 Αδειάστε** το δίσκο αποστράγγισης, τη βάση αποστράγγισης και το κάδο χρησιμοποιημένων καψουλών.



- 3 Προσθέστε** 1 υγρό καθαρισμού Nespresso μέσα στο δοχείο νερού. Γεμίστε το δοχείο νερού με 0.6 L νερό.

- 4 Τοποθετήστε** ένα δοχείο (κατ' ελάχιστο 1 L) κάτω από το στόμιο εκροής καφέ.

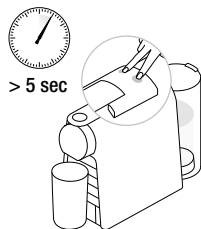
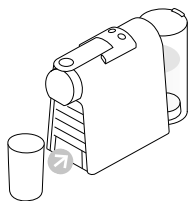

- 5 Για να μπει** σε λειτουργία καθαρισμού καθυαλατώσεων, όταν η μηχανή είναι αναμένη, πατήστε και τα δύο κουμπιά Espresso και Lungo για 5 δευτερόλεπτα.



- 6 Και τα δύο φώτα LED αναβοσβήνουν.**

- 7 Πατήστε** το κουμπί Lungo και περιμένετε μέχρι να αδειάσει το δοχείο νερού.

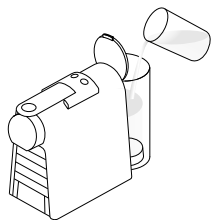

- 8 Ξαναγεμίστε** το δοχείο νερού με το χρησιμοποιημένο διάλυμα καθαριστικού που έχει συγκεντρωθεί στο δοχείο και επαναλάβετε τα βήματα 4 και 7.



- 9 Αδειάστε και ξεπλύνετε** το δοχείο νερού. Γεμίστε το με πόσιμο νερό.

- 10 Όταν είναι έτοιμη, επαναλάβετε τα βήματα 4 και 7 για να ξεπλύνετε τώρα τη μηχανή.

- 11 Για να βγείτε από τη λειτουργία καθαρισμού καθαλιτώσεων, πατήστε και τα δύο κουμπιά Espresso και Lungo για 5 δευτερόλεπτα.



- 12 Αδειάστε τη βάση αποστράγγισης.

#### Σκληρότητα νερού:

|            | fH | dH | CaCO <sub>3</sub> | Αφαίρεση αλάτων μετά από:   |
|------------|----|----|-------------------|---|
| H (υψηλή)  | 36 | 20 | 360 mg/l          | 300  (40 ml) |
| M (μέτρια) | 18 | 10 | 180 mg/l          | 600   |
| L (χαμηλή) | 0  | 0  | 0mg/l             | 1200  |

fH Γαλλική κλίμακα

dH Γερμανική κλίμακα

CaCO<sub>3</sub> Ανθρακικό ασβέστιο

**Αδειάζοντας το σύστημα** όταν προβλέπεται μεγάλο διάστημα αχρησίας, προστασία από τον παγετό ή πριν από μία επισκευή

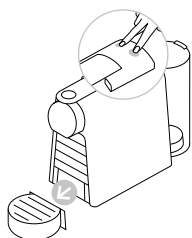

- 1 Για να μπείτε σε λειτουργία αδειάσματος, πατήστε και τα δύο κουμπιά Espresso και Lungo για να σβήσετε τη μηχανή.

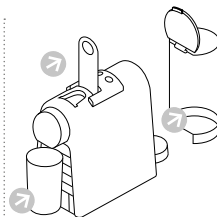

- 2 Αφαιρέστε το δοχείο νερού κι ανοίξτε το μοχλό. Τοποθετήστε ένα δοχείο κάτω από το στόμιο εκροής.

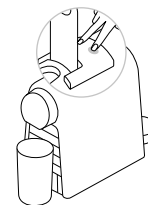

- 3 Αφαιρέστε το δοχείο νερού κι ανοίξτε το μοχλό. Τοποθετήστε ένα δοχείο κάτω από το στόμιο εκροής.

- 4 Η διαδικασία αδειάσματος ξεκινά. Η μηχανή σβήνει αυτόματα όταν θα τελειώσει η διαδικασία.

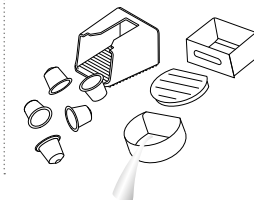

- 5 Κλείστε το μοχλό. Αδειάστε και καθαρίστε τον κάδο χρησιμοποιημένων καψουλών, το δίσκο αποστράγγισης και τη βάση αποστράγγισης.

|  |   |
|--|---|
| <b>Καμία φωτεινή ένδειξη.</b>  | - <b>Ελέγξτε</b> το καλώδιο, το φιλτράκι, την τάση και την πρίζα. Σε περίπτωση προβλήματος, καλέστε το <i>Nespresso Club</i> .  |
| <b>Δεν βγαίνει καφές, ούτε νερό.</b>   | - Πρώτη χρήση: ξεπλύνετε τη μηχανή με ζεστό νερό έως 55°C, <b>ακολουθώντας τις οδηγίες</b> στη σελίδα 86.<br>- Το δοχείο νερού είναι άδειο. <b>Γεμίστε</b> το δοχείο νερού.<br>- <b>Αν χρειαστεί</b> , καθαρίστε τα άλατα. Βλ. ενότητα Αφαίρεση καθάλατώσεων. |
| <b>Ο καφές πέφτει πολύ αργά.</b>   | - Η ταχύτητα της ροής εξαρτάται από την ποικιλία του καφέ.<br>- <b>Αν χρειαστεί</b> , καθαρίστε τα άλατα. Βλ. ενότητα Αφαίρεση καθάλατώσεων.  |
| <b>Ο καφές δεν είναι αρκετά ζεστός.</b>  | - <b>Προθερμάνετε</b> το φλυτζάνι.<br>- <b>Αν χρειαστεί</b> , καθαρίστε τα άλατα. Βλ. ενότητα Αφαίρεση καθάλατώσεων.  |
| <b>Η θήκη της κάψουλας παρουσιάζει διαρροή (βγαίνει νερό στο δοχείο καψουλών).</b> | - <b>Τοποθετήστε</b> την κάψουλα σωστά. Αν η διαρροή συνεχιστεί, καλέστε το <i>Nespresso Club</i> .   |
| <b>Τα πλήκτρα αναβοσβήνουν ακανόνιστα.</b>   | - <b>Στείλτε</b> τη συσκευή για επισκευή ή καλέστε το <i>Nespresso Club</i> .   |
| <b>Δεν τρέχει καφές, μόνο νερό (παρόλο που έχει τοποθετηθεί κάψουλα).</b>          | - <b>Σε περίπτωση</b> προβλημάτων, καλέστε το <i>Nespresso Club</i> .   |

## Διάθεση απορριμάτων και προστασία του περιβάλλοντος

**Η συσκευή αυτή είναι σύμφωνη με την Οδηγία ΕΕ 2012/19/ΕΚ** Τα υλικά συσκευασίας και η συσκευή περιέχουν ανακυκλώσιμα υλικά. Η συσκευή σας περιέχει πολύτιμα υλικά τα οποία μπορούν να επαναχρησιμοποιηθούν ή να ανακυκλωθούν. Ο διαχωρισμός των εναπομεινάντων απορριμμάτων σε διαφορετικές κατηγορίες διευκολύνει την ανακύκλωση πολύτιμων πρώτων υλών. Αφήστε τη συσκευή σας σε ένα σημείο συλλογής. Πληροφορίες σχετικά με τη διάθεση απορριμμάτων μπορείτε να έχετε από τις τοπικές αρχές. Για παραπάνω πληροφορίες σχετικά με τις δεσμεύσεις της *Nespresso* για τη διατηρησιμότητα επισκευθείτε το: [www.nespresso.com](http://www.nespresso.com)

**H De'Longhi** παρέχει εγγύηση για το συγκεκριμένο προϊόν κατά σφαλμάτων υλικών και εργασιών, για δύο έτη από την ημερομηνία αγοράς. Κατά τη διάρκεια αυτής της περιόδου, η De'Longhi θα επισκευάσει ή θα αντικαταστήσει, κατά την κρίση της, οποιοδήποτε ελαττωματικό προϊόν, ανεξόδως για τον αγοραστή. Τα αντικατασταθέντα προϊόντα ή τα επισκευασμένα μέρη καλύπτονται με εγγύηση, η οποία θα έχει διάρκεια τον χρόνο που απομένει από την αρχική εγγύηση ή έξι μήνες, όποιο διάστημα είναι μεγαλύτερο. Η παρούσα περιορισμένη εγγύηση δεν ισχύει για οποιοδήποτε ελάττωμα οφείλεται σε ατύχημα, κακή χρήση, ακατάλληλη συντήρηση ή κανονική φθορά. Εκτός από το βαθμό που επιτρέπεται από την ισχύουσα νομοθεσία, οι όροι της παρούσας περιορισμένης ευθύνης δεν αποκλείουν, περιορίζουν ή τροποποιούν, αλλά ισχύουν επιπρόσθετα στα επιβεβλημένα νόμιμα δικαιώματα που αφορούν την πώληση του προϊόντος σε εσάς. Εάν πιστεύετε ότι το προϊόν που έχετε είναι ελαττωματικό, επικοινωνήστε με την De'Longhi για οδηγίες σχετικά με το που θα το στείλετε ή θα το φέρετε για επισκευή.

---

## Επικοινωνία με το *Nespresso Club*

**Επειδή μπορεί να μην έχουμε προβλέψει όλες τις χρήσεις της συσκευής σας**, εάν θέλετε πρόσθετες πληροφορίες ή συμβουλές, καλέστε το *Nespresso Club* ή τον εξουσιοδοτημένο αντιπρόσωπό σας *Nespresso*. Τα στοιχεία επικοινωνίας του κοντινότερού σας *Nespresso Club* ή εξουσιοδοτημένου αντιπροσώπου *Nespresso* βρίσκονται στον φάκελο "Καλωσορίσατε στη *Nespresso*" μέσα στο κουτί της μηχανής σας ή στο [www.nespresso.com](http://www.nespresso.com)



**ENERG** IE IA



ESSENZA MINI  
EN85



**A+**

**40**  
kWh/annum

08/2016





EN85  
*by Nespresso*

