

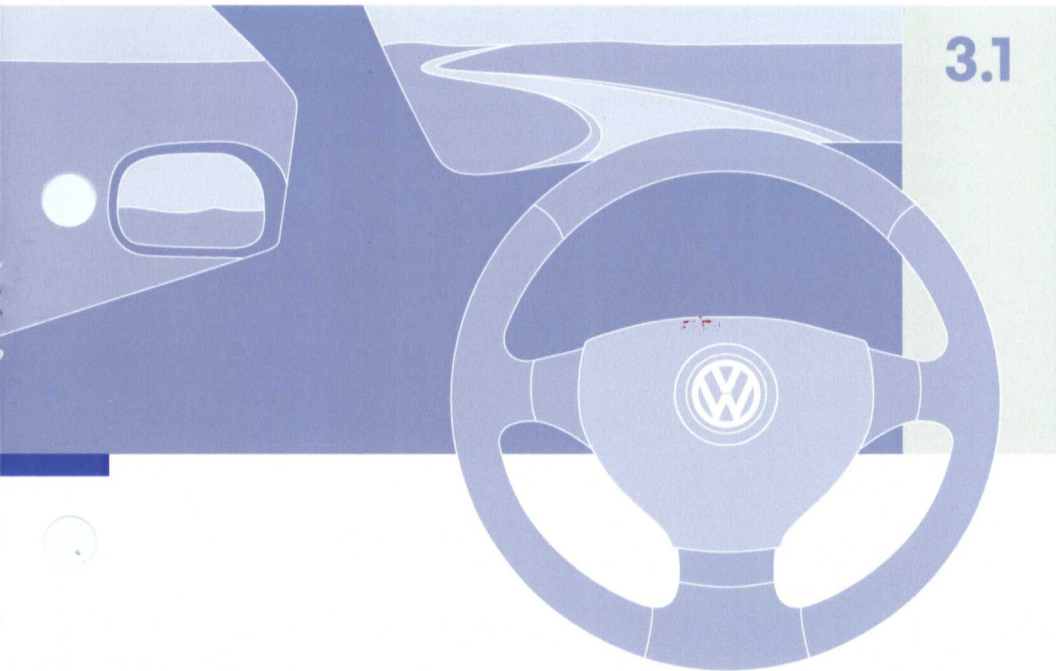

## **3.1 Utilisation**

*Golf*

**3.1**



# À propos de cette brochure

Cette brochure contient des informations, astuces, suggestions et mises en garde importantes sur l'utilisation de votre véhicule. Vous trouverez, dans les autres brochures de votre Livre de Bord, d'autres informations importantes concernant votre propre sécurité et celle de vos passagers.

Assurez-vous que cette brochure se trouve toujours dans le véhicule. Cette précaution est valable en particulier lorsque vous prêtez le véhicule à un tiers ou lorsque vous le revendez.

La présente brochure décrit la **dotation en équipements** du véhicule à la clôture de la rédaction. Certains des équipements décrits ne seront disponibles qu'ultérieurement ou sont réservés à des marchés spécifiques.

Certaines sections de cette brochure ne s'appliquent pas à tous les véhicules. Dans ce cas, le **type de véhicule** concerné est indiqué en début de section, par ex. : « Valable pour les véhicules : avec sacs gonflables de tête ».

Les **illustrations** peuvent différer de votre véhicule sur certains détails et doivent être considérées comme schémas de principe.

Vous trouverez un **index alphabétique** à la fin de cette brochure.

Les éventuels **Suppléments** se trouvent au début du Livre de Bord, directement après la brochure *Sommaire et index généraux*.

Sauf mention contraire, les **indications de direction** se rapportent au sens de marche du véhicule.

- ▶ La section continue sur la page suivante.
- ◀ Marque la **fin d'une section**.
- ® Les marques déposées sont identifiées par un ®. L'omission éventuelle de ce sigle ne constitue en aucun cas une garantie de libre utilisation de ces noms de marques.

⇒ ⚠ Renvoi à un texte « ATTENTION ! » au sein d'une section. Lorsque le numéro de la page est mentionné, ceci signifie que les avertissements ATTENTION ! se trouvent hors de la section.

⇒ ⚠ Renvoi à un texte « Prudence ! » au sein d'une section. Lorsque le numéro de la page est mentionné, ceci signifie que les avertissements « Prudence ! » se trouvent hors de la section.

## ATTENTION !

Les textes repérés par ce symbole contiennent des informations destinées à votre sécurité et attirent votre attention sur d'éventuels risques d'accident ou de blessures.

## Prudence !

Les textes repérés par ce symbole sont destinés à attirer votre attention sur les dégâts éventuels pouvant être causés à votre véhicule.

## Conseil antipollution

Les textes repérés par ce symbole contiennent des remarques relatives à la protection de l'environnement.

## Nota

Les textes repérés par ce symbole contiennent des informations supplémentaires.



Volkswagen AG œuvre en permanence au perfectionnement de tous ses types et modèles. Nous vous remercions de votre compréhension, des modifications de l'ensemble de livraison étant en effet possibles à tout moment, que ce soit sur le plan de la forme, de l'équipement ou de la technique. Les indications concernant l'ensemble de livraison, l'aspect, les performances, les cotes, les poids, la consommation de carburant, les normes et les fonctions des véhicules sont conformes aux informations disponibles à la clôture de la rédaction. Il se peut que certains équipements ne soient livrables qu'à une date ultérieure (renseignez-vous auprès de votre distributeur et/ou réparateur agréé Volkswagen) ou ne soient proposés que sur des marchés spécifiques. Les indications, illustrations et descriptions figurant dans la présente notice ne

revêtent par conséquent aucun caractère contractuel.

Toute réimpression, reproduction ou traduction, même partielle, est interdite sans l'autorisation écrite de Volkswagen AG.

Tous droits expressément réservés au profit de Volkswagen AG, conformément à la législation sur les droits d'auteur. Sous réserve de modifications.

Traduit et imprimé en Allemagne

© Volkswagen AG



**Conseil antipollution**

Ce papier a été fabriqué à partir de pâte blanchie sans chlore.



# Sommaire

<b>Poste de conduite</b> .....	3	<b>Sièges et rangements</b> .....	65
Synoptique .....	3	Pourquoi le réglage des sièges est-il si important ? .....	65
Témoins d'alerte et de contrôle .....	4	Appuie-tête .....	66
Combiné d'instruments .....	8	Sièges avant .....	68
Afficheur dans le combiné d'instruments ..	11	Banquette arrière .....	74
Menus dans l'afficheur du combiné d'instruments .....	17	Rangements .....	76
Volant de direction .....	23	Cendriers, allume-cigare et prises de courant .....	81
Téléphone .....	25	Coffre à bagages .....	84
<b>Ouvrir et fermer</b> .....	28	Galerie porte-bagages .....	86
Clés .....	28	<b>Climatisation</b> .....	88
Verrouillage centralisé .....	29	Chauffage .....	88
Clé à radiocommande .....	33	Climatic .....	89
Alarme antivol .....	35	Climatronic .....	93
Hayon .....	37	Remarques générales .....	97
Lève-glaces électriques .....	41	Chauffage d'appoint (chauffage stationnaire) .....	98
Toit ouvrant coulissant/relevable .....	44	<b>Conduite</b> .....	103
<b>Éclairage et vision</b> .....	49	Contact-démarrreur .....	103
Éclairage .....	49	Démarrage et arrêt du moteur .....	104
Éclairage intérieur .....	55	Boîte automatique / boîte DSG .....	108
Vision .....	57	Frein à main .....	114
Essuie-glace .....	58	Régulateur de vitesse (GRA) .....	118
Pare-brise .....	61	<b>Index</b> .....	121
Rétroviseurs .....	62		

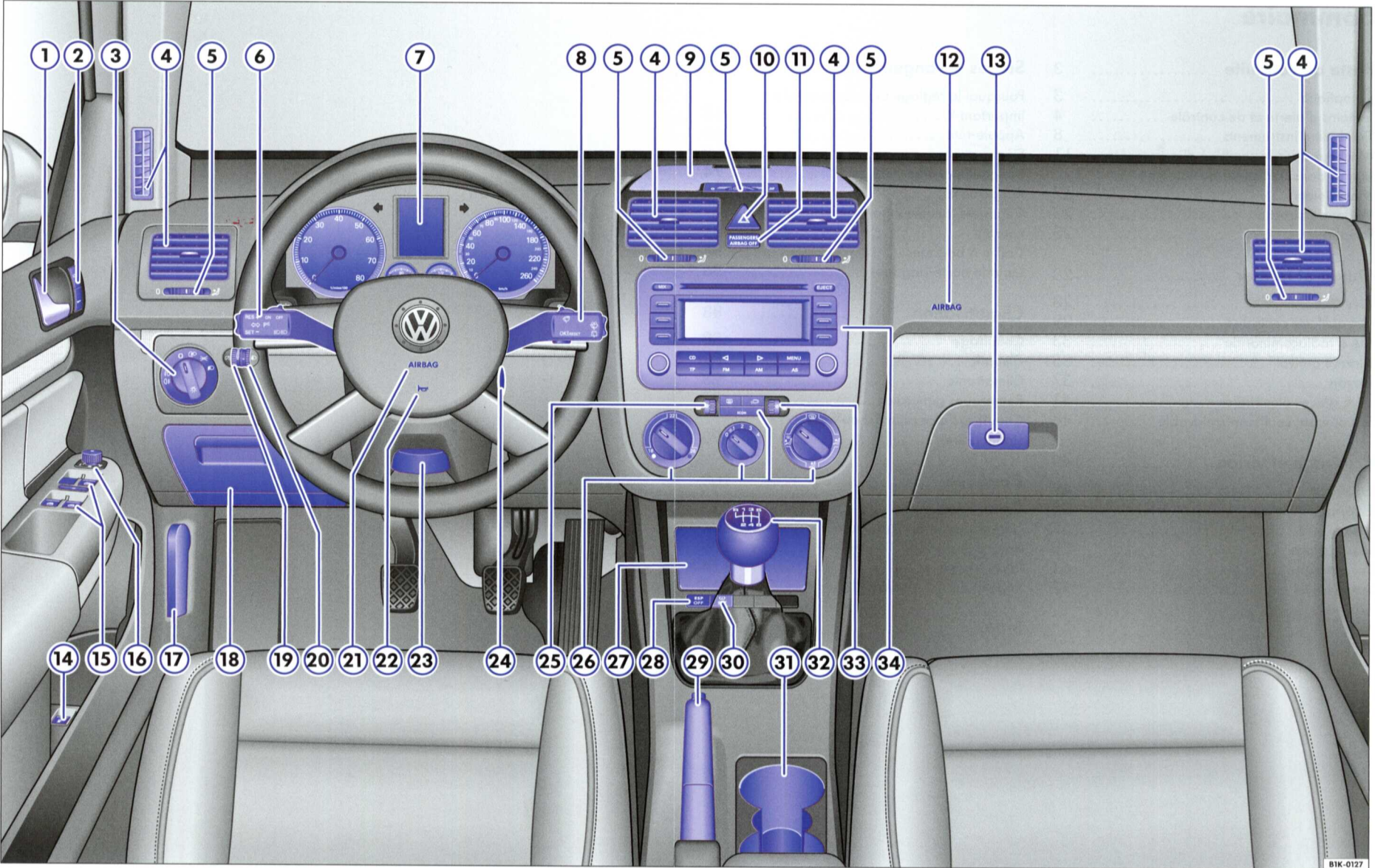

BIK-0127

Fig. 1 Synoptique





# Poste de conduite

## Synoptique

Ce synoptique doit vous permettre de vous familiariser rapidement avec les différents indicateurs et éléments de commande de votre véhicule.

① Levier d'ouverture de porte	
② Touche de verrouillage centralisé pour le verrouillage et le déverrouillage du véhicule	31
③ Commande d'éclairage	49
④ Diffuseur d'air	
⑤ Molette d'ouverture et de fermeture du diffuseur d'air	
⑥ Levier des / du	
– Clignotants et inverseur-codes	53
– Régulateur de vitesse	118
⑦ Combiné d'instruments :	
– Cadrons	8
– Afficheur	11
– Témoins d'alerte et de contrôle	4
⑧ Levier des / de la	
– Essuie-glace et lave-glace	60
– Commande de l'indicateur multifonction	14
⑨ Vide-poches ou diffuseur d'air pour ventilation indirecte	95
⑩ Touche d'activation et de désactivation du signal de détresse	52
⑪ Témoin de désactivation du sac gonflable du passager avant ⇒ brochure 2.1 « La sécurité avant tout »	
⑫ Sac gonflable frontal du passager avant ⇒ brochure 2.1, chap. « Système de sacs gonflables (airbags) »	
⑬ Levier d'ouverture avec serrure de la boîte à gants	76
⑭ Touche de déverrouillage de la trappe à carburant ⇒ brochure 3.2 « Conseils pratiques »	
⑮ Touches d'ouverture et de fermeture des glaces	41
⑯ Commande de réglage des rétroviseurs extérieurs	63
⑰ Poignée de déverrouillage du capot-moteur ⇒ brochure 3.2 « Conseils pratiques »	
⑱ Rangement	
⑲ Rhéostat d'éclairage des cadrans et des commandes	51
⑳ Molette de réglage du site des projecteurs	51
㉑ Sac gonflable frontal du conducteur ⇒ brochure 2.1 « La sécurité avant tout »	
㉒ Avertisseur sonore (fonctionne seulement lorsque le contact d'allumage est mis)	
㉓ Levier de réglage de la colonne de direction	24
㉔ Contact-démarrreur	103
㉕ Molette du chauffage de siège gauche	72
㉖ Éléments de commande pour	
– Chauffage et ventilation	88
– Climatic	89
– Climatronic	93
㉗ Cendrier	81
– Allume-cigare	82
㉘ Touche de désactivation de l'ESP ou de l'ASR ⇒ brochure 3.2 « Conseils pratiques », chap. « Technique intelligente »	
㉙ Frein à main	114
㉚ Touche de l'indicateur de contrôle de la pression des pneus ⇒ brochure 3.2 « Conseils pratiques », chap. « Indicateur de contrôle de la pression des pneus »	
㉛ Porte-boissons	80
㉜ Levier de vitesses (boîte mécanique) ou levier sélecteur (boîte automatique ou boîte DSG)	107, 108



- 33 Molette du chauffage de siège droit  
.....
- 34 Autoradio ⇒ brochure 3.4

72

**i** Nota

Certains des équipements présentés ici ne sont montés que sur certaines versions ou sont disponibles en option. ◀

## Témoins d'alerte et de contrôle

### Synoptique des témoins d'alerte et de contrôle

Les témoins d'alerte et de contrôle signalent certaines fonctions ou certains dysfonctionnements.

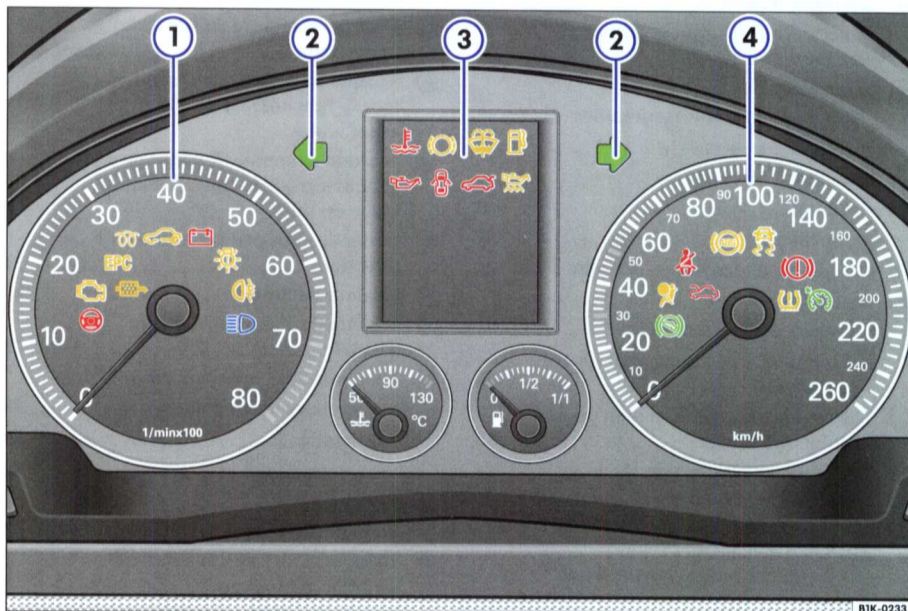









Fig. 2 Combiné d'instruments avec témoins d'alerte et de contrôle. Certains des témoins d'alerte et de contrôle présentés ici n'existent que sur certaines versions ou constituent des options.

#### 1 Témoins dans le compte-tours

	Fonctionnement limité de la direction assistée électromécanique - rendez-vous dans un atelier spécialisé	⇒ brochure 3.2 « Conseils pratiques », chap. « Direction électromécanique »
	Direction assistée électromécanique défaillante - rendez-vous dans un atelier spécialisé	













	Dysfonctionnement du système d'échappement - rendez-vous dans un atelier spécialisé	⇒ brochure 3.2 « Conseils pratiques », chap. « Catalyseur »
<b>EPC</b>	Dysfonctionnement de la gestion moteur (pour moteurs à essence) - rendez-vous dans un atelier spécialisé	⇒ brochure 3.2 « Conseils pratiques », chap. « Dysfonctionnement du moteur à essence »
	<b>Allumé</b> : le dispositif de préchauffage est activé.	⇒ page 105
	<b>Clignote</b> : dysfonctionnement de la gestion moteur (moteurs diesel) – rendez-vous dans un atelier spécialisé	⇒ brochure 3.2 « Conseils pratiques », chap. « Dysfonctionnement du moteur diesel »
	Antidémarrage électronique	⇒ page 104
	Dysfonctionnement de l'alternateur - rendez-vous dans un atelier spécialisé	⇒ brochure 3.2 « Conseils pratiques », chap. « Témoin d'alternateur »
	Défaillance d'ampoule	⇒ brochure 3.2 « Conseils pratiques », chap. « Témoin de défaillance d'ampoules »
	Feu arrière de brouillard activé	⇒ page 49
	Feux de route activés	⇒ page 53
	Filtre à particules	⇒ brochure 3.2 « Conseils pratiques », chap. « Filtre à particules »

## ② Témoins des clignotants













	Clignotants gauches activés	⇒ page 53
	Clignotants droits activés	



### ③ Témoins dans l'afficheur

	Température de liquide de refroidissement trop élevée ou niveau de liquide de refroidissement trop bas : arrêtez-vous et laissez refroidir le moteur. Contrôlez le niveau de liquide de refroidissement.	⇒ brochure 3.2 « Conseils pratiques », chap. « Témoin de température et de niveau de liquide de refroidissement »
	Plaquettes de freins avant usées - rendez-vous dans un atelier spécialisé	⇒ brochure 3.2 « Conseils pratiques », chap. « Témoin d'usure des plaquettes de frein »
	Niveau de liquide de lave-glace dans le réservoir de lave-glace trop bas	⇒ brochure 3.2 « Conseils pratiques », chap. « Appoint de liquide de lave-glace »
	Niveau de carburant insuffisant (réserve atteinte)	⇒ brochure 3.2 « Conseils pratiques », chap. « Ravitaillement en carburant »
	Pression d'huile-moteur trop faible - coupez le moteur et contrôlez le niveau d'huile	⇒ brochure 3.2 « Conseils pratiques », chap. « Témoin de pression d'huile-moteur trop basse »
	Une ou plusieurs portes ouvertes. Veillez à ce que toutes les portes soient entièrement fermées (jusqu'au deuxième cran).	⇒ page 32
	Hayon ouvert	⇒ page 37
	Niveau d'huile-moteur trop bas - contrôlez le niveau d'huile	⇒ brochure 3.2 « Conseils pratiques », chap. « Témoin de pression d'huile-moteur trop basse »

#### ④ Témoins dans le tachymètre

	Appuyez sur la pédale de frein (pour boîte automatique).	⇒ page 110
	Système de sacs gonflables défectueux - rendez-vous dans un atelier spécialisé	⇒ brochure 2.1, chap. « Système de sacs gonflables (air-bags) »
	Sac gonflable frontal du passager avant désactivé	⇒ brochure 2.1 « Désactivation du sac gonflable frontal du passager avant »
	Système de rétracteurs de ceintures défectueux - rendez-vous dans un atelier spécialisé	⇒ brochure 2.1, chap. « Rétracteurs de ceintures »
	Capot-moteur ouvert	⇒ brochure 3.2 « Conseils pratiques », chap. « Ouverture du capot-moteur »
	Bouclez les ceintures de sécurité !	⇒ brochure 2.1, chap. « Ceintures de sécurité »
	Dysfonctionnement du dispositif antiblocage (ABS) - rendez-vous dans un atelier spécialisé	⇒ brochure 3.2 « Conseils pratiques », chap. « Témoin d'ABS »
	<b>Clignote</b> : le programme électronique de stabilisation (ESP) est en phase de régulation <b>Allumé</b> : dysfonctionnement ou désactivation de l'ESP	⇒ brochure 3.2 « Conseils pratiques », chap. « Programme électronique de stabilisation (ESP) »
	Frein à main serré	⇒ page 114
	Manque de liquide de frein - coupez le moteur et contrôlez le liquide de frein	⇒ brochure 3.2 « Liquide de frein »
	Dysfonctionnement du système de freinage - rendez-vous dans un atelier spécialisé	⇒ brochure 3.2 « Freins »
	Pression de gonflage d'une roue insuffisante - contrôlez la pression de gonflage des pneus <b>ou</b> il y a défaut du système - rendez-vous dans un atelier spécialisé	⇒ brochure 3.2 « Conseils pratiques », chap. « Indicateur de contrôle de la pression des pneus »
	Le régulateur de vitesse (GRA) est activé	⇒ page 118

**⚠ ATTENTION !**

- La non-observation des témoins d'alerte et de contrôle qui s'allument et des descriptions et avertissements correspondants risque d'entraîner de graves blessures corporelles ou l'endommagement du véhicule.
- Un véhicule en panne représente un grand risque d'accident. Utilisez un triangle de pré-signalisation pour que les autres usagers de la route remarquent votre véhicule à l'arrêt.
- Le compartiment-moteur de tout véhicule est une zone dangereuse ! Avant d'ouvrir le capot-moteur et avant toute intervention sur le moteur ou dans le compartiment-moteur : arrêtez le moteur et laissez-le refroidir pour réduire les risques de brûlures dues aux liquides bouillants ou d'autres blessures. Lisez

**⚠ ATTENTION ! (suite)**

les avertissements de la → brochure 3.2 « Interventions dans le compartiment-moteur » et respectez-les impérativement.

**i Nota**

- Sur les véhicules dont l'afficheur n'indique pas de messages d'avertissement ou d'information, les dysfonctionnements sont exclusivement indiqués par l'allumage du témoin respectif.
- Sur les véhicules dont l'afficheur indique des messages d'avertissement ou d'information, les dysfonctionnements sont indiqués par l'allumage du témoin respectif, accompagné d'un message d'avertissement ou d'information. ◀

## Combiné d'instruments

### Synoptique des cadrans

Les cadrans indiquent certains états de fonctionnement du véhicule.

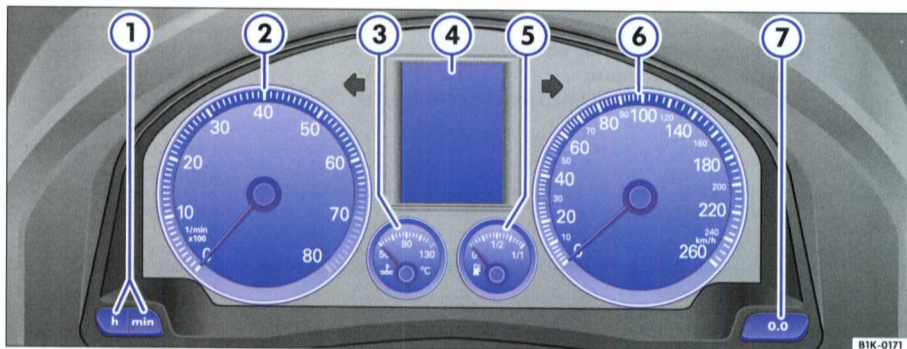

Fig. 3 Détail du tableau de bord : combiné d'instruments

- ① Touches de réglage de la montre ⇒ page 9
- ② Compte-tours ⇒ page 9
- ③ Indicateur de température de liquide de refroidissement ⇒ page 10
- ④ Afficheur d'indications diverses ⇒ page 11
- ⑤ Indicateur de niveau de carburant ⇒ page 11
- ⑥ Tachymètre (compteur de vitesse)
- ⑦ Touche de remise à zéro du totalisateur partiel ⇒ page 12 ◀

## Réglage de la montre

La montre se trouve dans l'afficheur du combiné d'instruments.



Fig. 4 Détail du combiné d'instruments : touches de réglage de la montre

- Appuyez sur la touche de gauche ⇒ fig. 4 **h** pour régler les heures. Appuyez brièvement sur la touche pour faire défiler les heures par pas de une heure.
- Appuyez sur la touche de droite **min** pour régler les minutes. Appuyez brièvement sur la touche pour faire défiler les minutes par pas de une minute. ◀

## Compte-tours

Le compte-tours indique le nombre de tours par minute (régime) du moteur.

Le début de la zone rouge du compte-tours ⇒ page 8, fig. 3 ② représente, pour chaque vitesse, le régime maximal autorisé du moteur rodé et à sa température normale de fonctionnement. Il est recommandé d'engager la vitesse immédiatement supérieure, de placer le levier sélecteur en position **D** ou de lever le pied de l'accélérateur avant que l'aiguille n'atteigne cette zone.

### ! Prudence !

L'aiguille du compte-tours ne doit pas se trouver de manière prolongée dans la zone rouge de l'échelle graduée – risque d'avarie du moteur !

### 🌸 Conseil antipollution

Une montée en rapport précoce vous permet d'économiser du carburant et d'atténuer les bruits de fonctionnement du moteur. ◀



## Indicateur de température de liquide de refroidissement

L'indicateur de température de liquide de refroidissement indique la température du liquide de refroidissement.

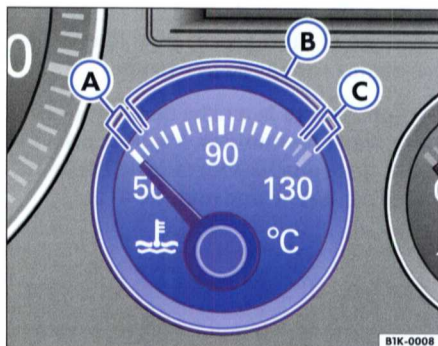



Fig. 5 Détail du combiné d'instruments : indicateur de température de liquide de refroidissement



### Aiguille dans la zone froide (A)

Évitez de rouler à haut régime et de solliciter fortement le moteur  $\Rightarrow$  fig. 5.

### Aiguille dans la zone normale (B)

En conduite normale, l'aiguille doit se stabiliser dans la zone centrale de l'échelle graduée. Si le moteur est fortement sollicité – en particulier lorsque la température extérieure est élevée – l'aiguille peut aussi se déplacer loin vers la droite. Ne vous inquiétez pas tant que le témoin d'alerte  ne s'allume pas ou qu'aucun message d'avertissement n'apparaît sur l'afficheur du combiné d'instruments.

### Aiguille dans la zone d'alerte (C)

Si l'aiguille se trouve dans la zone d'alerte, le témoin  s'allume  $\Rightarrow$  brochure 3.2 « Conseils pratiques », chap. « Témoin de température et de niveau de liquide de refroidissement ». Le message d'avertissement<sup>1)</sup> **STOP! CONTRÔLEZ LIQUIDE REFROID.! NOTICE D'UTILISATION!** peut en plus apparaître sur l'afficheur du combiné d'instruments. **Arrêtez-vous et coupez le moteur.** Contrôlez le niveau de liquide de refroidissement  $\Rightarrow$  brochure 3.2, chap. « Liquide de refroidissement »  $\Rightarrow$  .

Même si le niveau de liquide de refroidissement est correct, **ne continuez pas** votre route, mais faites appel à un spécialiste.

### ATTENTION !

Avant toute intervention sur le moteur ou dans le compartiment-moteur, suivez les consignes de sécurité  $\Rightarrow$  brochure 3.2 « Interventions dans le compartiment-moteur ».

### Prudence !

Le montage de pièces rapportées devant la prise d'air frais affaiblit l'effet refroidissant du liquide de refroidissement. Vous risquez donc de provoquer une surchauffe du moteur si vous le sollicitez fortement lorsque la température extérieure est élevée.  $\blacktriangleleft$

<sup>1)</sup> En fonction du modèle

## Indicateur de niveau de carburant

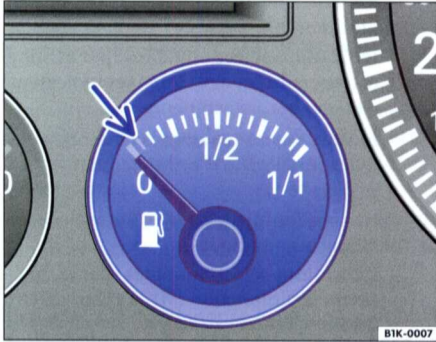



Fig. 6 Détail du combiné d'instruments : indicateur du niveau de carburant

Le réservoir à carburant a une contenance d'environ 55 litres (celui des versions à transmission intégrale 60 litres).

Lorsque l'aiguille atteint le repère rouge de réserve ⇒ fig. 6 - flèche-, le témoin  s'allume dans l'afficheur ⇒ brochure 3.2 « Conseils pratiques », chap. « Ravitaillement en carburant ». Le message<sup>2)</sup> **FAITES LE PLEIN SVP !** peut apparaître sur l'afficheur du combiné d'instruments. Simultanément, un signal sonore retentit **pour vous rappeler de ravitailler votre véhicule**. Il reste alors environ 7 litres de carburant dans le réservoir (8 litres dans celui des versions à transmission intégrale). ◀

## Afficheur dans le combiné d'instruments

### Zones d'affichage

L'afficheur dans le combiné d'instruments indique, entre autres, l'heure, les kilométrages total et partiel, ainsi que les positions du levier sélecteur.

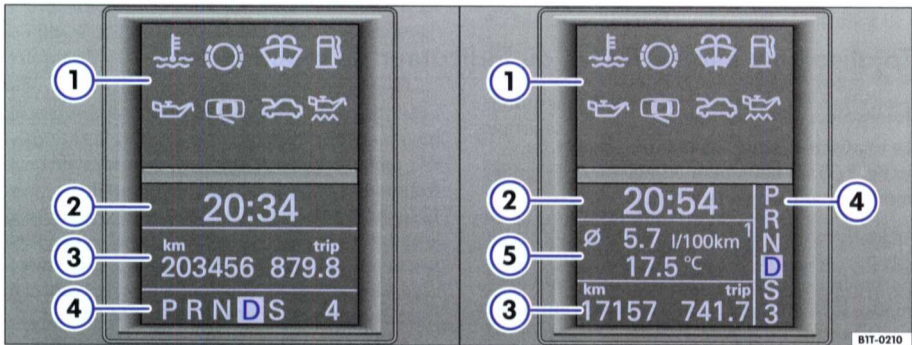

Fig. 7 Afficheurs de combiné d'instruments : à gauche sans indicateur multifonction, à droite avec indicateur multifonction

<sup>2)</sup> En fonction du modèle

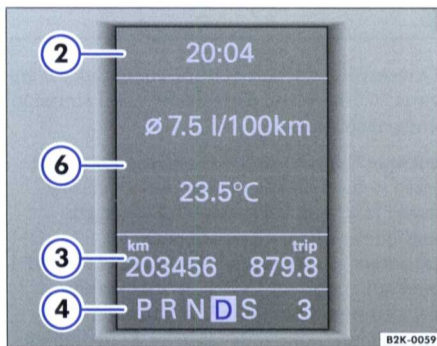

Fig. 8 Afficheur dans le combiné d'instruments : indicateur multifonction sur les véhicules avec système de navigation ou chauffage stationnaire

- ① Témoins d'alerte et de contrôle ⇒ page 4
- ② Montre ⇒ page 9. Certains véhicules sont dotés d'un indicateur de température extérieure situé à droite de la montre.
- ③ Totalisateurs kilométriques ou indicateur de maintenance ⇒ page 12
- ④ Indicateur de position du levier sélecteur de boîte automatique<sup>3)</sup>. La position du levier sélecteur ou la vitesse engagée (en cas de ti-

ptronic) apparaît en surbrillance dans la zone d'affichage.

- ⑤ Cette zone fournit des indications sélectionnables et automatiques.
  - **Indications sélectionnables** : par ex. indicateur multifonction (MFA) et indicateur de température extérieure
  - **Indications automatiques** : messages d'information ou d'avertissement ⇒ page 16
- ⑥ Cette zone fournit des indications sélectionnables et automatiques.
  - **Indications sélectionnables** : par ex. indicateur multifonction (MFA) et indicateur de température extérieure
  - **Indications automatiques** : messages d'information ou d'avertissement ⇒ page 16
  - Dans l'afficheur sont également affichés les menus qui vous informent et qui vous permettent d'effectuer différents réglages ⇒ page 17.



### Nota

Il existe différents combinés d'instruments, c'est pourquoi les versions et les indications apparaissant sur l'afficheur peuvent varier. ◀

## Totalisateurs kilométriques ou indicateur de maintenance

### Totalisateurs kilométriques

Le totalisateur situé à gauche ⇒ page 11, fig. 7, ⇒ fig. 8 ③ sur l'afficheur enregistre la distance totale parcourue par le véhicule.

Le totalisateur situé à droite ③ enregistre les trajets partiels. Le dernier chiffre du totalisateur partiel indique les hectomètres. Vous pouvez remettre le totalisateur partiel à zéro en appuyant sur le bouton de remise à zéro ⇒ page 8, fig. 3 ⑦.

### Indicateur de maintenance pour véhicules à service classique asservi à la durée ou au kilométrage

Lorsqu'un entretien doit arriver à échéance prochainement, un **avertissement préalable d'entretien** apparaît dans l'afficheur. Un symbole de

« clé à fourche » apparaît en même temps que le message « km » indiquant le nombre de kilomètres restants à parcourir d'ici l'échéance de l'entretien. Cet affichage change au bout de 10 secondes environ. Un symbole de « montre » apparaît en même temps que le nombre de jours restants d'ici l'échéance de l'entretien. Le message suivant apparaît sur l'afficheur du combiné d'instruments : **SERVICE DANS ...KM OU ...JOURS**. Le message d'entretien s'éteint environ 20 secondes après l'établissement du contact d'allumage ou lorsque le moteur tourne. Vous pouvez également passer à l'affichage normal en appuyant sur la touche de remise à zéro du totalisateur partiel ou sur la commande à bascule ⇒ page 14, fig. 9 ⑧.

<sup>3)</sup> Équipement optionnel





Si un **entretien est arrivé à échéance**, un gong retentit et le symbole « clé à fourche » clignote pendant environ 20 secondes. Le message suivant apparaît sur l'afficheur du combiné d'instruments : **SERVICE MAINTENANT!**

Lorsque le contact d'allumage est mis, vous pouvez **consulter le message d'entretien** actuel à tout instant en maintenant enfoncée pendant 2 secondes la touche de remise à zéro du totalisateur partiel.

Un **entretien en retard** est indiqué par le signe moins avant le nombre de kilomètres ou de jours affiché.

### Indicateur de maintenance à affichage variable sur les véhicules bénéficiant du Service Longue Durée (LongLife)

Le progrès technique permet de réduire considérablement la maintenance. Avec le Service Longue Durée (LongLife), Volkswagen met en œuvre une technologie grâce à laquelle vous n'avez à faire effectuer un Service Périodique qu'au moment où votre véhicule en a besoin. Sa particularité réside dans le fait que les conditions d'utilisation individuelles et le style de conduite personnel sont pris en compte pour déterminer le Service Périodique (période s'étalant sur 2 ans au maximum).

L'indication peut apparaître sur l'afficheur du combiné d'instruments au lieu du totalisateur kilométrique.

Lorsqu'un entretien doit arriver à échéance prochainement, un **avertissement préalable d'entretien** apparaît sur les totalisateurs kilométriques ou sur l'afficheur. Un symbole de « clé à fourche » apparaît en même temps que le message « km » indiquant le nombre de kilomètres restants à parcourir d'ici l'échéance de l'entretien. Cet affichage change au bout de 10 secondes environ. Un symbole de « montre » apparaît en même temps que le nombre de jours restants d'ici l'échéance de l'entretien. Le message suivant apparaît sur l'afficheur du combiné d'instruments : **SERVICE DANS ...KM OU ...JOURS**. Le message d'entretien s'éteint environ 20 secondes après l'établissement du con-

tact d'allumage ou lorsque le moteur tourne. Vous pouvez également passer à l'affichage normal en appuyant sur le bouton de remise à zéro du totalisateur partiel ou sur la commande à bascule de l'indicateur multifonction ⇒ page 14, fig. 9

Si un **entretien est arrivé à échéance**, un gong retentit et le symbole « clé à fourche » clignote pendant environ 20 secondes. Le message suivant apparaît sur l'afficheur du combiné d'instruments : **SERVICE MAINTENANT!**

Lorsque le contact d'allumage est mis, vous pouvez **consulter le message d'entretien** actuel à tout instant en maintenant enfoncée pendant 2 secondes la touche de remise à zéro du totalisateur partiel.

Un **entretien en retard** est indiqué par le signe moins avant le nombre de kilomètres ou de jours affiché.

### Remise à zéro de l'indicateur de maintenance

Si l'entretien n'a pas été effectué par un réparateur agréé et/ou distributeur Volkswagen, l'indicateur de maintenance doit être remis à zéro comme suit :

- Le contact d'allumage étant coupé, maintenez enfoncée la touche de remise à zéro du totalisateur partiel.
- Mettez le contact d'allumage et relâchez la touche de remise à zéro.
- Appuyez sur la touche des minutes de la montre. L'afficheur repasse en mode d'affichage normal.

### Nota

- Si vous remettez l'indicateur de maintenance à zéro vous-même, le prochain service s'affiche après un parcours de 15 000 km ou au bout d'un an. La périodicité de l'entretien n'est pas calculée individuellement.
- Ne remettez pas l'indicateur à zéro entre deux entretiens – sinon l'affichage ne correspond plus. ◀

Valable pour les véhicules: avec indicateur multifonction (MFA)

## Indicateur multifonction (MFA)

L'indicateur multifonction (MFA) vous affiche différentes données de route et valeurs de consommation.

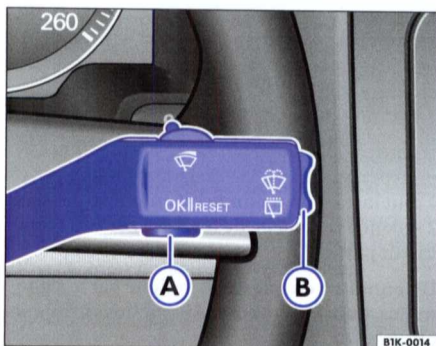

Fig. 9 Levier d'essuie-glace : touche (A) et commande à bascule (B)



Fig. 10 Afficheur dans le combiné d'instruments : indicateur multifonction avec affichage de la température extérieure

L'indicateur multifonction est doté de deux mémoires automatiques : 1 - **Mémoire de trajet** et 2 - **Mémoire de voyage**. La mémoire sélectionnée apparaît en haut à droite de l'afficheur ⇒ fig. 10.

### Sélection de la mémoire

– Le contact d'allumage étant mis, appuyez brièvement sur la touche ⇒ fig. 9 (A) sur le levier d'essuie-glace/de lave-glace pour passer d'une mémoire à l'autre.

### Effacement de la mémoire

- Sélectionnez la mémoire que vous souhaitez effacer.
- Maintenez la touche (A) du levier d'essuie-glace enfoncée pendant au moins deux secondes.

La **Mémoire de trajet 1** mémorise les données de voyage et les valeurs de consommation depuis l'établissement du contact d'allumage jusqu'à sa coupure. Si vous poursuivez votre trajet moins de deux heures après avoir coupé le contact d'allumage, les nouvelles données et va-

leurs viennent alors s'ajouter à la mémoire. Si vous interrompez votre trajet pendant plus de deux heures, la mémoire est automatiquement effacée.

La **Mémoire de voyage 2** mémorise les données de voyage d'un nombre quelconque de trajets (même si le contact d'allumage a été coupé durant plus de deux heures) jusqu'à une durée de voyage totale de 99 heures et 59 minutes, une distance parcourue de 9 999 km et une consommation de carburant de 999 litres. Lorsque l'une des valeurs indiquées est dépassée, la mémoire est automatiquement effacée.

### Indications des mémoires

Dans l'indicateur multifonction (MFA), actionnez la commande à bascule ⇒ fig. 9 (B) du levier d'essuie-glace/ de lave-glace pour faire défiler les indications suivantes :

- Durée du trajet
- Vitesse moyenne
- Distance parcourue
- Autonomie
- Consommation moyenne de carburant
- Consommation momentanée de carburant ▶



**min - Durée du trajet**

L'indication correspond à la durée du trajet effectué une fois que vous avez mis le contact d'allumage.

La valeur maximale indiquée dans les deux mémoires est de 99 heures et 59 minutes. Si cette valeur est dépassée, la mémoire correspondante est effacée.

**Ø km/h - Vitesse moyenne**

La vitesse moyenne est indiquée après l'établissement du contact d'allumage et déjà après une distance de 100 mètres environ. Jusqu'à ce moment-là, la valeur correspondante est remplacée par des tirets. Lorsque le véhicule roule, la valeur indiquée est actualisée toutes les 5 secondes.

**km - Distance parcourue**

L'indication correspond à la distance parcourue après la mise du contact d'allumage.

La valeur maximale indiquée dans les deux mémoires est 9 999 km. Si cette valeur est dépassée, la mémoire correspondante est effacée.

** km - Autonomie**

L'autonomie est calculée à partir de la contenance du réservoir et de la consommation momentanée en carburant. Elle indique le nombre de kilomètres que le véhicule peut encore parcourir si le conducteur conserve le même style de conduite.

**Ø l/100 km - Consommation moyenne de carburant**

La consommation moyenne ⇒ page 14, fig. 10 est indiquée après l'établissement du contact d'allumage et déjà après une distance de 100 mètres environ. Jusqu'à ce moment-là, la valeur correspondante est remplacée par des tirets. Lorsque le véhicule roule, la valeur indiquée est actualisée toutes les 5 secondes. La quantité de carburant consommée n'est pas indiquée.

**l/100 km ou l/h - Consommation momentanée de carburant**

La consommation momentanée est indiquée en l/100 km lorsque le véhicule roule ou en l/h (li-

tres/heure) lorsque le véhicule est à l'arrêt et que le moteur tourne.

Cette indication vous permet de constater l'incidence du style de conduite sur la consommation ⇒ brochure 3.2, chap. « Conduite économique et respectueuse de l'environnement ».

**Alerte vitesse --- km/h**

Cette fonction peut vous aider à respecter les limitations de vitesses. Pour mémoriser la vitesse actuelle, appuyez sur la touche **OK/RESET** située sur le levier d'essuie-glace. L'afficheur indique par ex. : **Alerte vitesse 120 km/h**. Lorsque la vitesse mise en mémoire est dépassée, un signal sonore d'avertissement retentit et un message d'avertissement apparaît jusqu'à ce que la vitesse soit de nouveau 4 km/h inférieure à la vitesse mémorisée. Vous désactivez cette fonction en appuyant de nouveau sur la touche **OK/RESET**. L'afficheur indique **Alerte vitesse --- km/h**.

**Affichage de la température extérieure**

La plage de mesure s'étend de -40 °C à +50 °C. Lorsque la température extérieure est comprise entre -40 °C et +4 °C, le symbole « cristal de glace » (signal de verglas) apparaît en plus de l'indication de la température extérieure. Ce symbole clignote d'abord pendant environ 5 secondes, puis reste allumé tant que la température extérieure ne dépasse pas +4 °C.

** ATTENTION !**

Même si le symbole « cristal de glace » n'apparaît pas pour prévenir du danger, il peut y avoir du verglas. Ne vous fiez donc pas seulement à cet affichage – risque d'accident !

** Nota**

- Il existe différents combinés d'instruments, c'est pourquoi l'affichage de l'indicateur multifonction peut différer.
- Lorsque le véhicule est à l'arrêt ou roule à vitesse très réduite, la température affichée peut être légèrement supérieure à la température extérieure réelle en raison de la chaleur de rayonnement du moteur. ◀

Valable pour les véhicules: avec indicateur multifonction (MFA) de série, système de navigation ou chauffage stationnaire

## Messages d'avertissement ou d'information de l'afficheur

Les dysfonctionnements sont indiqués sur l'afficheur par des témoins et sous forme de messages d'avertissement ou d'information.

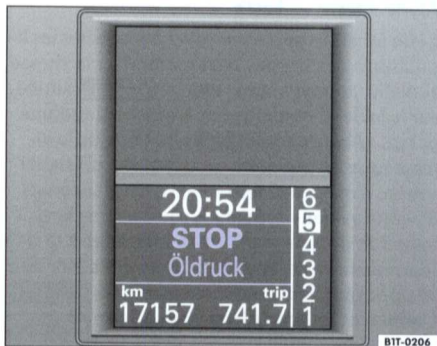

Fig. 11 Message d'avertissement dans l'afficheur : STOP PRESSION D'HUILE

Au moment où vous mettez le contact d'allumage ou pendant la marche, certaines fonctions et l'état de certains composants du véhicule sont contrôlés. Les dysfonctionnements sont indiqués sur l'afficheur par des symboles d'alerte assortis de messages d'avertissement ou d'information et sont éventuellement accompagnés d'un signal sonore. Selon la version du combiné d'instruments, la présentation peut varier.

### Témoins d'alerte

Il existe des témoins d'alerte rouges (priorité 1) et des témoins d'alerte jaunes (priorité 2).

### Exemples de messages d'avertissement de priorité 1 (rouge)

- Symbole du système de freinage accompagné du message d'avertissement **STOP! LIQUIDE DE FREIN NOTICE D'UTILISATION!**
- Symbole du liquide de refroidissement accompagné du message d'avertissement **STOP! CONTRÔLEZ LIQUIDE REFRROID.! NOTICE D'UTILISATION!**
- Symbole de pression d'huile-moteur accompagné du message d'avertissement **STOP! PRESSION HUILE ARRÊTEZ LE MOTEUR! NOTICE D'UTILIS.!**

En présence de l'un de ces dysfonctionnements, le témoin correspondant clignote ou s'allume et **trois signaux sonores d'avertissement successifs** retentissent. Ces témoins signalent un **danger**. Arrêtez-vous et coupez le moteur. Contrôlez la fonction défaillante et faites éliminer le dysfonctionnement. Il peut être éventuellement nécessaire de faire appel à un spécialiste.

En présence de plusieurs dysfonctionnements de priorité 1, les symboles correspondants sont affichés successivement pendant environ 2 secondes chacun. Les témoins clignotent jusqu'à ce que le défaut soit éliminé.

Tant qu'est affiché un message d'avertissement de priorité 1, aucun menu n'apparaît sur l'afficheur → page 17.

### Exemples de messages d'avertissement de priorité 2 (jaune)

- Symbole de l'huile-moteur accompagné du message d'information **CONTRÔLEZ LE NIVEAU D'HUILE**.
- Témoin de réserve de carburant accompagné du message d'information **FAITES LE PLEIN SVP!**
- Symbole du liquide de lave-glace accompagné du message d'information **REMPLISSEZ LE RÉSERVOIR DU LAVE-GLACE**.
- Témoin de plaquette de frein accompagné du message d'information **CONTRÔLEZ LA GARNITURE DE FREIN**.
- Symbole de l'antidémarrage accompagné du message d'information **ANTIDÉMARRAGE ACTIVÉ**.

En présence de l'un de ces dysfonctionnements, le témoin correspondant s'allume et **un signal sonore d'avertissement** retentit. Vérifiez la fonction correspondante dès que possible.

En présence de plusieurs messages d'avertissement de priorité 2, les témoins correspondants s'affichent successivement pendant environ 2 secondes chacun. Après un temps d'attente, le ▶

message d'information disparaît et le témoin s'allume à titre de rappel au bord de l'écran.

Les messages d'avertissement de **priorité 2** ne sont affichés qu'en l'absence de message d'avertissement de **priorité 1**.

### Messages d'information

En plus des messages d'avertissement indiqués en raison d'un dysfonctionnement, l'afficheur

vous donne des informations sur certains processus ou vous invite à effectuer certaines manipulations.

### Nota

Sur l'afficheur sans messages d'avertissement ou d'information, les dysfonctionnements sont exclusivement indiqués par des témoins. ◀

## Menus dans l'afficheur du combiné d'instruments

Valable pour les véhicules: avec système de navigation ou chauffage d'appoint

### Le menu principal

Lorsque le contact d'allumage est établi, vous pouvez accéder aux différentes fonctions de l'afficheur par l'intermédiaire de menus.

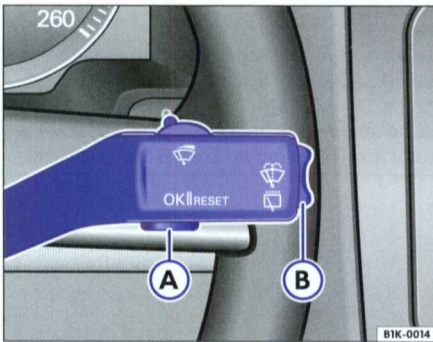

Fig. 12 Levier d'essuie-glace : touche (A) pour valider les options et commande à bascule (B) pour changer de menu



Fig. 13 Afficheur dans le combiné d'instruments : menu principal

### Accès au menu principal

- Mettez le contact d'allumage. Un pictogramme symbolisant le véhicule s'affiche.
- Appuyez une fois sur la touche ⇒ fig. 12 (A) du levier d'essuie-glace.
- Maintenez la commande à bascule (B) enfoncée pendant deux secondes pour retourner au menu principal à partir d'un autre menu. Si nécessaire, répétez cette opération jusqu'à ce que le menu principal apparaisse.

### Sélection d'un menu dans le menu principal

- Appuyez sur la partie supérieure ou inférieure de la touche à bascule pour sélectionner une option. L'option repérée se trouve entre les deux lignes horizontales.
- Appuyez sur la touche (A) pour accéder à l'option sélectionnée.

Exemple d'utilisation des menus ⇒ page 19. ▶





Menu principal	Fonction
Indicateur multifonction	Indicateur multifonction (MFA) ⇒ page 14
Audio	Lorsque l'autoradio est allumé, la station en cours d'écoute s'affiche.
Navigation	Cette option n'existe que sur les véhicules équipés d'un système de navigation. Le système de navigation doit être activé. Lorsque le guidage est actif, des flèches de changement de direction et des barres d'approche sont affichées. La représentation ressemble au mode symboles du système de navigation ⇒ brochure 3.3. Si aucun guidage n'est activé, la direction (fonction boussole) et le nom de la rue empruntée sont indiqués.
État véhicule	Ce menu affiche les messages d'avertissement ou d'information actuels ⇒ page 20. Cette option clignote lorsqu'il y a des messages d'avertissement ou d'information.
Configuration	Réglages de l'heure, de l'alerte de vitesse en cas de pneus d'hiver, des unités, de la langue, du chauffage stationnaire, de l'éclairage & vision ainsi que des options confort.
Éteindre affichage	L'afficheur se désactive. Il est de nouveau activé lorsque vous accédez au menu principal ou lorsqu'un message d'avertissement, de dysfonctionnement ou de maintenance apparaît. Après la mise du contact d'allumage, le menu principal apparaît pendant 5 secondes avant que l'afficheur ne désactive de nouveau.



### Nota

Les menus apparaissant dans l'afficheur dépendent de l'équipement électronique du véhicule et de ses options. ◀

Valable pour les véhicules: avec système de navigation ou chauffage d'appoint

## Exemple d'utilisation des menus

Vous pouvez utiliser tous les menus de l'afficheur du combiné d'instruments selon le principe décrit ci-après.

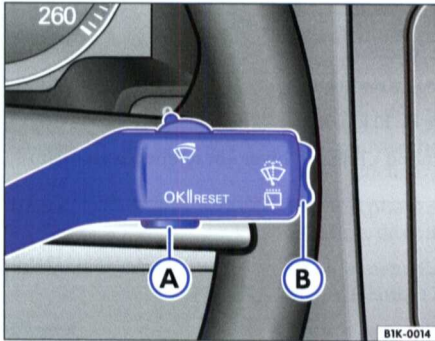

Fig. 14 Levier d'essuie-glace : touche (A) pour valider les options et commande à bascule (B) pour changer de menu

L'utilisation des menus est expliquée ci-après par le biais d'un exemple : le réglage de l'alerte de vitesse. Celui-ci peut être utile si vous utilisez des pneus d'hiver qui ne sont pas conçus pour la vitesse maximale du véhicule.

### 1. Accès au menu principal

- Mettez le contact d'allumage. Un pictogramme symbolisant le véhicule s'affiche.
- Appuyez une fois sur la touche ⇒ fig. 14 (A) du levier d'essuie-glace.
- Maintenez la commande à bascule (B) enfoncée pendant deux secondes pour retourner au menu principal à partir d'un autre menu. Si nécessaire, répétez cette opération jusqu'à ce que le menu principal apparaisse.

### 2. Accès au menu « Configuration »

- Appuyez sur la partie supérieure ou inférieure de la touche à bascule pour sélectionner une option. L'option repérée se trouve entre les deux lignes horizontales. À droite figure en plus un triangle ◀.
- Sélectionnez l'option **Configuration**.
- Appuyez sur la touche (A) du levier d'essuie-glace. Vous accédez alors au menu **Configuration**.

### 3. Accès au menu « Pneus d'hiver »

- Sélectionnez l'option **Pneus d'hiver** à l'aide de la commande à bascule.
- Appuyez sur la touche (A). Vous accédez alors au menu **Pneus d'hiver**.

### 4. Réglage de l'alerte de vitesse

- À l'aide de la commande à bascule, sélectionnez l'option **+ 10 km/h** ou **- 10 km/h** et appuyez sur la touche pour augmenter ou réduire la vitesse apparaissant en haut dans l'afficheur.

### 5. Activation ou désactivation de l'alerte de vitesse

- À l'aide de la commande à bascule, sélectionnez l'option **Activ./désactiv.** et appuyez sur la touche pour activer ou désactiver l'alerte de vitesse. Lorsque l'alerte de vitesse est désactivée, trois tirets --- apparaissent en haut dans l'afficheur.

### 6. Quitter le menu « Pneus d'hiver »

- Sélectionnez l'option **Retour**.

La fonction « Pneus d'hiver » émet un avertissement sonore et visuel lorsque la vitesse réglée est dépassée. ▶





Le menu « Pneus d'hiver » en exemple

Sur l'afficheur	Fonction
Pneus d'hiver	Nom du menu affiché
X km/h ou ---	Affichage de la vitesse actuellement réglée ou de tirets lorsque la fonction est désactivée.
Activ./Désact.	Active ou désactive la fonction.
+10 km/h	Augmente la valeur réglée de 10 km/h.
-10 km/h	Réduit la valeur réglée de 10 km/h.
Retour	Vous quittez alors le menu « Pneus d'hiver » et retournez au menu affiché en dernier.



### Nota

Les menus apparaissant dans l'afficheur dépendent de l'équipement électronique du véhicule et de ses options. ◀

Valable pour les véhicules: avec système de navigation ou chauffage d'appoint

## Menu État véhicule

*Ce menu affiche des messages d'avertissement ou d'information.*

### Accès au menu État véhicule

– Sélectionnez l'option **État véhicule** dans le menu principal ⇒ page 17 et appuyez sur la touche dans le levier d'essuie-glace.

Les messages d'avertissement de priorité 2 et les messages d'information ⇒ page 16 sont effacés automatiquement au bout d'un certain temps

pour être enregistrés dans le menu « État véhicule ».

Vous pouvez afficher les messages d'avertissement ou d'information dans ce menu. S'il n'y a pas de message, **OK** apparaît sur l'afficheur. S'il existe plusieurs messages, chaque message est affiché pendant quatre secondes. ◀

Valable pour les véhicules: avec système de navigation ou chauffage d'appoint

## Menu Configuration

*Dans le menu Configuration, vous pouvez procéder à différents réglages relatifs aux fonctions du véhicule.*

### Accès au menu Configuration

– Sélectionnez l'option **Configuration** dans le menu principal ⇒ page 17 et appuyez sur la touche dans le levier d'essuie-glace.

Exemple d'utilisation des menus ⇒ page 19. ▶



Configuration	Fonction
Heure	Vous pouvez régler les heures et les minutes de la montre dans le combiné d'instruments et dans le système de navigation. Vous pouvez choisir entre un affichage 12 ou 24 heures et régler la montre sur l'heure d'été (la lettre <b>S</b> apparaît en haut dans l'afficheur)
Pneus d'hiver	Vous pouvez ici indiquer si vous désirez une alerte visuelle et sonore à partir d'une certaine vitesse. Utilisez cette fonction par exemple lorsque votre véhicule est équipé de pneus d'hiver qui ne sont pas conçus pour la vitesse maximale de votre véhicule ⇒ brochure 3.4 « Conseils pratiques », chap. « Roues ».
Langue	Vous pouvez choisir entre sept langues pour l'affichage des textes dans l'afficheur et dans le système de navigation.
Unités	Ici, vous pouvez régler les unités de mesure pour les valeurs de température, de consommation et de distance.
Éclairage & vision	Dans le menu Éclairage & vision, vous pouvez effectuer divers réglages relatifs à l'éclairage du véhicule ⇒ page 21.
Confort	Dans le menu Confort, vous pouvez effectuer divers réglages relatifs aux fonctions de confort du véhicule ⇒ page 22.
Chauffage stationnaire	Cette option existe uniquement sur les véhicules dotés du chauffage stationnaire (chauffage d'appoint). À ce niveau, vous activez ou désactivez le chauffage stationnaire et vous sélectionnez les horaires d'enclenchement ⇒ page 100.
Retour	Vous retournez au menu principal.

### Nota

Les menus apparaissant dans l'afficheur dépendent de l'équipement électronique du véhicule et de ses options. ◀

Valable pour les véhicules: avec système de navigation ou chauffage d'appoint

## Menu Éclairage & vision

*Dans le menu Éclairage & vision, vous pouvez effectuer divers réglages portant sur l'éclairage du véhicule.*

### Accès au menu Éclairage & vision

– Sélectionnez l'option **Configuration** dans le menu principal ⇒ page 17 et appuyez sur la touche dans le levier d'essuie-glace.

– Sélectionnez l'option **Éclair. et vision** et appuyez sur la touche dans le levier d'essuie-glace.

Exemple d'utilisation des menus ⇒ page 19. ▶



Éclairage & vision	Fonction
Retour maison	À ce niveau, vous pouvez régler la durée pendant laquelle l'éclairage doit rester allumé après le verrouillage du véhicule.
Départ maison	À ce niveau, vous pouvez régler la durée pendant laquelle l'éclairage doit rester allumé après le déverrouillage du véhicule.
Écl. plancher	Vous pouvez ici régler l'intensité de l'éclairage de plancher lorsque les portes sont fermées.
Clignotement confort	Lorsque le clignotement confort est activé et que vous clignotez, au moins trois signaux de clignotement sont émis ⇒ page 53.
Réglage usine	Remet les fonctions de ce menu sur les réglages effectués en usine.
Retour	Vous retournez au menu Configuration.



**Nota**

Les menus apparaissant dans l'afficheur dépendent de l'équipement électronique du véhicule et de ses options. ◀

Valable pour les véhicules: avec système de navigation ou chauffage d'appoint

## Menu Confort

*Dans le menu Confort, vous pouvez effectuer différents réglages relatifs aux fonctions de confort du véhicule.*

### Accès au menu Confort

– Sélectionnez l'option **Configuration** dans le menu principal ⇒ page 17 et appuyez sur la touche intégrée au levier d'essuie-glace.

– Sélectionnez l'option **Confort** dans le menu Configuration et appuyez sur la touche dans le levier d'essuie-glace.

Confort	Fonction
Valid. alarme	L'activation de l'alarme antivol peut être signalée sur demande.
Ouvert. porte	À ce niveau, vous pouvez programmer l'ouverture individuelle des portes ou le verrouillage des portes en fonction de la vitesse (Verrouill. auto).
Comm. confort	Commande confort des lève-glaces : fait en sorte que toutes les glaces s'ouvrent ou se ferment au moment du verrouillage ou du déverrouillage. Cette fonction peut être activée uniquement pour la porte conducteur.
Réglage usine	Remet les fonctions de ce menu sur les réglages effectués en usine.
Retour	Vous retournez au menu Configuration.

 **Nota**

Les menus apparaissant dans l'afficheur dépendent de l'équipement électronique du véhicule et de ses options. ◀

## Volant de direction

Valable pour les véhicules:

### Volant multifonction

Ces éléments de commande vous permettent d'exécuter différentes fonctions sans lâcher le volant.

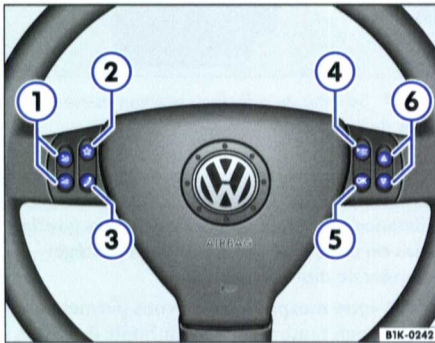









Fig. 15 Volant multifonction avec commandes du téléphone et de la source audio

Les éléments de commande du volant multifonction ne fonctionnent que lorsque le contact d'allumage est mis.

- ① Touches  et  pour augmenter et baisser le volume sonore de l'autoradio ou d'une conversation téléphonique<sup>4)</sup>
- ② Touche  de mise en veille silencieuse de l'autoradio
- ③ Touche  pour réceptionner et refuser un appel téléphonique<sup>5)</sup> ou y mettre fin
- ④ Touche  permettant d'accéder au menus dans l'afficheur du combiné d'instruments et de naviguer entre le menus
- ⑤ Touche  permettant la validation d'une option ou d'une entrée
- ⑥ Touches  et  pour déplacer la barre de sélection vers le haut et vers le bas dans un menu de l'afficheur du combiné d'instruments ◀

<sup>4)</sup> Équipement optionnel

<sup>5)</sup> En fonction du modèle



Valable pour les véhicules: avec volant de direction réglable

## Réglage de la position du volant de direction

*La position du volant de direction peut être réglée en continu en hauteur et en profondeur.*

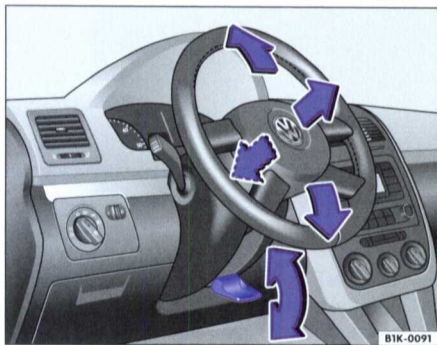

Fig. 16 Réglage de la position du volant de direction

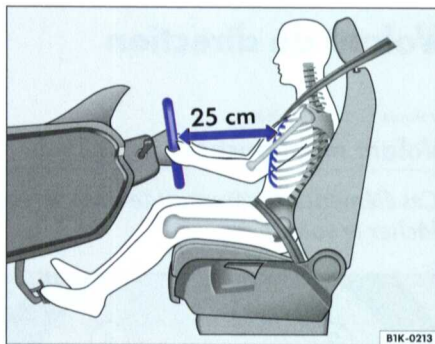



Fig. 17 Schéma de principe : position assise correcte du conducteur

- Réglez correctement le siège du conducteur.
- Basculez le levier  $\Rightarrow$  fig. 16 situé sous la colonne de direction vers le bas  $\Rightarrow$  .
- Réglez le volant jusqu'à ce que vous obteniez la position souhaitée  $\Rightarrow$  fig. 17.
- Repoussez ensuite le levier fermement vers le haut  $\Rightarrow$  .

### ATTENTION !

Un mauvais réglage de la position du volant de direction et une position de conduite inadéquate peuvent entraîner des blessures graves.

- Pour éviter toute situation critique ou tout accident, ne réglez le volant de direction que lorsque le véhicule est à l'arrêt – risque d'accident !
- Réglez le siège du conducteur ou le volant de direction de sorte que la distance entre celui-ci et votre sternum soit d'au moins 25 cm  $\Rightarrow$  fig. 17. Si vous ne respectez pas cette

### ATTENTION ! (suite)

distance minimale, le système de sacs gonflables est dans l'incapacité de vous protéger – danger de mort !

- Si votre morphologie ne vous permet pas de respecter une distance minimale de 25 cm, mettez-vous en rapport avec le service après-vente Volkswagen Service<sup>®</sup>. Ce service jugera avec vous s'il convient d'installer des dispositifs spéciaux appropriés.
- Si le volant de direction est davantage orienté vers votre visage, la protection qu'offre le sac gonflable du conducteur est moins importante en cas d'accident. Assurez-vous que le volant de direction soit orienté vers votre thorax.
- Lorsque vous conduisez, tenez le volant en plaçant vos deux mains à la périphérie dans les positions 9 h 00 et 3 h 00. Ne tenez jamais le volant en position 12 h 00 ou autrement (par ex. par le milieu ou dans sa partie centrale). De telles positions peuvent entraîner des blessures graves aux bras, aux mains et à la tête en cas de déclenchement du sac gonflable du conducteur. 



## Assistance de direction

L'assistance de direction est une fonction de sécurité complémentaire de l'ESP. Cette fonction facilite au conducteur la stabilisation du véhicule dans des situations critiques.

### Exemple :

Vous devez fortement freiner sur une chaussée présentant des conditions d'adhérence variables. Durant cette opération, le véhicule peut décrocher vers la droite ou vers la gauche selon les conditions physiques. L'ESP détecte cette situation et aide le conducteur à contre-braquer

en fournissant des efforts d'actionnement de la direction supplémentaires.

### ATTENTION !

L'assistance de direction intégrée à l'ESP donne au conducteur seulement une recommandation en matière de direction dans des situations critiques. Le véhicule ne braque pas lui-même grâce à cette fonction ! Le conducteur reste responsable de la direction de son véhicule. ◀

## Téléphone

Valable pour les véhicules: avec prééquipement téléphone

### Prééquipement téléphone



Fig. 18 Prééquipement téléphone

Les véhicules équipés d'un prééquipement téléphone ont, sur le tableau de bord, un logement destiné au support de téléphone.

Un support de téléphone adapté à votre téléphone est disponible en tant qu'accessoire auprès du service après-vente Volkswagen. Avant de fixer le support de téléphone, retirez le cache ⇒ fig. 18 (flèche).

En faisant fonctionner votre téléphone dans le support de téléphone adéquat, vous assurez les fonctions suivantes :

- Le téléphone est relié à l'antenne de toit.
- Le téléphone est relié au microphone situé près du plafonnier avant.
- Les conversations sont restituées par les haut-parleurs du véhicule. L'autoradio de première monte est alors mis en veille silencieuse.
- L'accumulateur du téléphone est chargé si nécessaire.

### ATTENTION !

Veuillez accorder en priorité votre attention à la circulation. N'utilisez le téléphone que si les conditions de circulation le permettent.



### Nota

Les touches intégrées au volant multifonction<sup>6)</sup> vous permettent de réceptionner ou de refuser un appel et d'y mettre fin ⇒ page 23. ◀

<sup>6)</sup> Équipement optionnel

Valable pour les véhicules: avec touches d'appels informatif et de dépannage sur le support de téléphone

## Appels informatif et de dépannage

Les touches  et  du support de téléphone vous permettent d'appeler le centre d'urgence et de services du Call Center Volkswagen Service.



Fig. 19 Touches d'appels informatif et de dépannage

### Appel informatif

– Maintenez la touche  enfoncée pendant plus de 2 secondes. La communication s'établit.

### Appel de dépannage

– Maintenez la touche  enfoncée pendant plus de 2 secondes. La communication s'établit.







Deux touches de numérotation rapide  $\Rightarrow$  fig. 19 vous permettent de contacter le centre d'urgence et de services du Call Center Volkswagen Service. Ce centre vous permet d'obtenir de l'aide en cas de panne ou vous fournit des informations sur la circulation et sur votre voyage.

Le système essaie alors automatiquement de vous mettre en communication avec un centre de services de votre pays (ce service n'est proposé que dans certains pays).

### ATTENTION !

- Accordez en priorité votre attention à la circulation ! N'utilisez le téléphone que si les conditions de circulation le permettent.
- Dans les régions où le réseau de radiocommunication mobile est insuffisant voire inexistant et, dans certains cas, aussi dans les tunnels, garages et passages souterrains, il n'est pas possible d'établir de communication téléphonique – ni de passer un appel d'urgence !

### Nota

- Un appel effectué à l'aide des touches  ou  du support de téléphone a une priorité plus élevée qu'un appel normal. Si vous appuyez sur la touche  ou  lors d'une conversation téléphonique normale, il est mis fin à celle-ci et l'appel informatif ou de dépannage est effectué.
- Si vous appuyez sur la touche d'appel de dépannage  lorsqu'un appel informatif est en cours, ce dernier est interrompu et l'appel de dépannage effectué. Inversement, un appel de dépannage en cours est interrompu par un appel informatif.
- Un réseau de radiocommunication mobile doit être disponible pour les appels informatif et de dépannage. Il est possible que, dans quelques pays, un service ne soit pas disponible.
- Pour les pays ne possédant pas de numéro d'« appel informatif », l'appel de dépannage s'effectue lorsque vous appuyez sur la touche .
- VOLKSWAGEN AG s'efforce de vous proposer ces services à des prix aussi économiques que possible. Pour connaître les tarifs pratiqués dans votre pays, adressez-vous à votre réparateur agréé ou distributeur Volkswagen.  $\blacktriangleleft$



## Nokia 6310i dans le support de téléphone

Pour pouvoir entendre une sonnerie lorsque vous recevez un appel, vous devez effectuer une seule fois la procédure suivante :

- Mettez le téléphone mobile en marche et établissez le contact d'allumage.
- Insérez le téléphone mobile dans son support.
- Lorsque le symbole d'un véhicule apparaît sur l'afficheur, retirez le téléphone mobile de son support.
- Appuyez sur la touche menu du téléphone mobile.
- Sélectionnez l'option **PARAMÈTRES**.
- Sélectionnez l'option **PARAMÈTRES ACCESSOIRES**.
- Sélectionnez **MAINS LIBRES**.
- Sélectionnez **MODE PAR DÉFAUT**.
- Sélectionnez le mode **GÉNÉRAL**.

- Appuyez sur la touche rouge du combiné pour quitter le menu.

Le téléphone mobile sonne alors avec la sonnerie sélectionnée dans le mode **GÉNÉRAL** lorsqu'il est inséré dans son support et que vous recevez un appel.

### Nota

- Si vous effectuez ultérieurement des modifications dans le mode **GÉNÉRAL** (par ex. si vous changez la sonnerie), ces changements se répèteront aussi sur le mode mains libres.
- Toute mise à jour du logiciel du téléphone mobile a pour effet d'effacer vos paramètres, vous devez alors régler de nouveau la sonnerie comme indiqué.
- Si votre véhicule est équipé en première monte d'un support de téléphone et du téléphone mobile Nokia 6310i, vous ne pouvez utiliser que ce téléphone mobile dans son support.
- Si l'éclairage de l'afficheur doit rester allumé pendant la marche du véhicule, activez-le dans le menu Paramètres / Paramètres accessoires / Mains libres / Éclairage. ◀



# Ouvrir et fermer

## Clés

### Jeu de clés

Outre les clés à radiocommande, le jeu de clés comporte aussi une languette en matière plastique sur laquelle figure le numéro de clé.

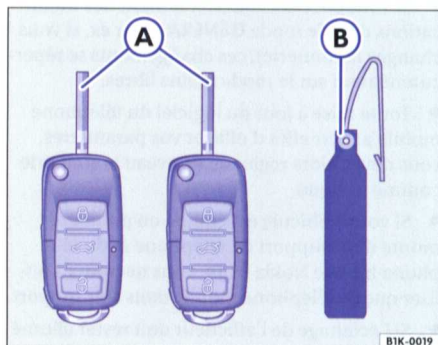

Fig. 20 Jeu de clés

Le jeu de clés livré avec votre véhicule comprend les éléments suivants :

- Deux clés à radiocommande ⇒ fig. 20 (A) avec panneton escamotable
- Une languette en matière plastique (B) sur laquelle figure un numéro.

#### Languette en matière plastique (B)

Un double de clé ne peut être réalisé qu'à l'aide du numéro figurant sur la languette en matière plastique ⇒ fig. 20 (B). C'est pourquoi :

- Conservez la languette en matière plastique en lieu sûr.
- Ne laissez jamais cette languette en matière plastique à bord du véhicule.

À la revente de votre véhicule, veuillez également remettre à l'acheteur la languette en matière plastique.

#### Remplacement de la clé

Si vous avez besoin d'une clé de rechange, adressez-vous au service après-vente Volk-

swagen Service® en vous munissant de la languette en matière plastique.

#### ATTENTION !

- Ne laissez jamais seuls à bord des enfants ou des personnes dépendant de l'aide d'autrui. Ils ne sont pas à même de sortir seuls du véhicule ou de se porter secours à eux-mêmes dans une situation d'urgence.
- Ne laissez jamais de clé de contact sans surveillance ou à bord du véhicule ! Tout usage impropre des clés, par ex. par des enfants, peut entraîner des blessures graves et des accidents.
  - Le moteur pourrait démarrer de manière incontrôlée.
  - Si le contact d'allumage est mis, des équipements électriques peuvent être actionnés – risque de contusions, par ex. par les lève-glaces électriques.
  - Les portes du véhicule peuvent avoir été verrouillées avec la clé à radiocommande, de sorte que les secours seront plus difficiles à apporter dans une situation d'urgence.
  - C'est pourquoi vous devez toujours vous munir de la clé lorsque vous quittez le véhicule.
- Ne retirez jamais la clé du contact-démarrreur tant que le véhicule n'est pas arrêté. Le dispositif de blocage de la direction peut s'enclencher subitement et vous perdez alors le contrôle du véhicule.

#### Prudence !

Chacune des clés renferme des composants électroniques. Conservez la clé à l'abri de l'hu- ▶



midité et ne lui faites pas subir de fortes secousses. ◀

## Verrouillage centralisé

### Description du verrouillage centralisé

*Le verrouillage centralisé permet de verrouiller et de déverrouiller centralement toutes les portes et le hayon.*

Vous pouvez commander le verrouillage centralisé à l'aide des systèmes de fermeture suivants :

- Mécaniquement avec la clé dans la porte côté conducteur ⇒ page 28
- Clé à radiocommande ⇒ page 33
- Touche de verrouillage centralisé ⇒ page 31.

#### Ouverture individuelle des portes

Le service après-vente Volkswagen Service® peut programmer une ouverture individuelle des portes.

Dans le menu Confort<sup>7)</sup>, vous pouvez programmer une ouverture individuelle des portes ⇒ page 22.

Seule la porte du conducteur est déverrouillée lorsque vous tournez la clé dans la serrure de la porte du conducteur une fois dans le sens de l'ouverture ou lorsque vous appuyez une fois sur la touche ⇒ page 33, fig. 24  de la clé à radiocommande.

Ce n'est qu'après avoir tourné deux fois la clé dans le sens d'ouverture ou avoir appuyé deux fois sur la touche  que toutes les portes et le hayon sont déverrouillés.

#### ATTENTION !

- Personne ne doit rester à bord du véhicule lorsque celui-ci est fermé à clé de l'extérieur parce qu'il n'est alors plus possible d'ouvrir les portes de l'intérieur ! Lorsque les portes sont verrouillées, les secouristes ont plus de mal à pénétrer dans l'habitacle en cas d'urgence pour venir en aide aux personnes en danger. En situation d'urgence, les personnes enfermées ne pourraient plus sortir du véhicule.
- Ne fermez jamais une porte sans faire attention ou sans contrôle. Vous pouvez vous blesser sérieusement ou blesser sérieusement d'autres personnes ! Assurez-vous toujours que personne ne se trouve dans le débattement d'une porte.

#### Nota

En cas de déclenchement des sacs gonflables au cours d'un accident, le véhicule se déverrouille à tous les niveaux. Ce n'est qu'après la coupure du contact d'allumage et son rétablissement qu'il est possible de verrouiller le véhicule de l'intérieur. Il n'est pas possible de verrouiller le véhicule de l'extérieur à la suite d'un accident, veuillez vous adresser à un atelier spécialisé. ◀

<sup>7)</sup> Équipement optionnel



## Dispositif de sécurité « Safe »

Lorsque le véhicule est verrouillé, le dispositif de sécurité « Safe » met les leviers d'ouverture des portes et la touche de verrouillage centralisé hors fonction afin de rendre plus difficiles les effractions du véhicule.

### Activation du dispositif de sécurité « Safe »

- Appuyez *une fois* sur la touche de verrouillage  de la clé à radiocommande ou
- Tournez la clé dans la serrure de la porte du conducteur *une fois* dans la direction de fermeture. L'état opérationnel du dispositif de sécurité « Safe » est indiqué par le clignotement d'un témoin intégré à la porte du conducteur.

### Désactivation du dispositif de sécurité « Safe » lorsque le véhicule est verrouillé

- Appuyez *deux fois* sur la touche de verrouillage  de la clé à radiocommande ou

- Tournez la clé dans la serrure de la porte du conducteur *deux fois* dans la direction de fermeture. Le véhicule est maintenant verrouillé sans le dispositif « Safe ».

Lorsque le dispositif de sécurité « Safe » est désactivé, vous pouvez déverrouiller le véhicule de l'intérieur. Pour cela, tirez une fois le levier d'ouverture de porte. Tirez de nouveau le levier pour ouvrir la porte. L'alarme antivol<sup>8)</sup> ⇒ page 35 est également désactivée lorsque le dispositif de sécurité « Safe » est désactivé.

### ATTENTION !

Une fois le dispositif de sécurité « Safe » activé, personne ne doit rester à bord du véhicule car il n'est alors plus possible d'ouvrir les portes de l'intérieur. Lorsque les portes sont verrouillées, les secouristes ont plus de mal à pénétrer dans l'habitacle en cas d'urgence pour venir en aide aux personnes en danger. En situation d'urgence, les personnes enfermées ne pourraient plus sortir du véhicule. ◀

<sup>8)</sup> Équipement optionnel



## Touche de verrouillage centralisé

La touche de verrouillage centralisé dans la porte du conducteur permet de verrouiller et de déverrouiller le véhicule de l'intérieur.



Fig. 21 Détail de la porte du conducteur : touche de verrouillage centralisé

### Verrouillage du véhicule

- Appuyez sur la touche ⇒ fig. 21 ⇒

### Déverrouillage du véhicule

- Appuyez sur la touche .

La touche de verrouillage centralisé fonctionne aussi lorsque le contact d'allumage est coupé. La touche de verrouillage centralisé ne permet pas d'activer ou de désactiver le dispositif de sécurité « Safe » et l'alarme antivol\*. La touche de verrouillage centralisé ne fonctionne pas lorsque le dispositif de sécurité « Safe » est activé.

Lorsque votre véhicule est verrouillé à l'aide de la touche de verrouillage centralisé :

- Le dispositif de sécurité « Safe » et l'alarme antivol<sup>9)</sup> **ne sont pas** activés lors de l'actionnement de la touche .

- Il n'est pas possible d'ouvrir les portes et le hayon de l'extérieur (sécurité, par ex. à l'arrêt aux feux de circulation).
- Si la porte du conducteur est ouverte, elle ne sera pas verrouillée. Cela empêche le verrouillage accidentel de l'extérieur.
- Vous pouvez déverrouiller les portes individuellement de l'intérieur. Pour cela, tirez *une fois* le levier d'ouverture de porte. Tirez de nouveau le levier pour ouvrir la porte.

### Verrouill. auto (verrouillage automatique)

Dans le menu Confort<sup>10)</sup>, vous pouvez programmer la fonction Condam. auto ⇒ page 22. Lorsque cette fonction est active, toutes les portes et le hayon sont verrouillés automatiquement dès que la vitesse dépasse 15 km/h. Une fois le véhicule à l'arrêt, celui-ci est déverrouillé lorsque vous retirez la clé de contact ou lorsque vous appuyez sur la touche de déverrouillage du verrouillage centralisé.

### ATTENTION !

Un véhicule verrouillé peut devenir un piège pour les enfants et les personnes dépendant de l'aide d'autrui.

- Ne laissez jamais seuls à bord des enfants ou des personnes dépendant de l'aide d'autrui. Les portes se verrouillent lorsque la touche de verrouillage centralisé est actionnée. Les enfants ou personnes dépendant de l'aide d'autrui ne peuvent pas sortir seuls du véhicule ou se porter assistance à eux-mêmes en cas d'urgence. En cas d'accident ou d'urgence, le fait que les portes soient verrouillées peut rendre plus difficiles les secours apportés aux occupants du véhicule. ◀

<sup>9)</sup> Équipement optionnel

<sup>10)</sup> Équipement optionnel

## Fermeture des portes

Si elles ne sont pas correctement fermées, les portes peuvent s'ouvrir pendant la marche du véhicule.

Si une porte n'est pas correctement fermée, le témoin  s'allume dans le combiné d'instruments ou un message apparaît sur l'afficheur<sup>11)</sup>. Le message apparaît également lorsque le contact d'allumage est coupé et disparaît 15 secondes après le verrouillage du véhicule.

- Stoppez le véhicule.
- Ouvrez la porte correspondante et refermez-la jusqu'au deuxième cran.

### ATTENTION !

Une porte mal fermée peut s'ouvrir de façon inopinée et risque de provoquer des blessures et des accidents !

- Ne fermez jamais une porte sans faire attention ou sans contrôle. Vous risquez de vous blesser ou de blesser d'autres personnes ! Assurez-vous toujours que personne ne se trouve dans le débattement de la porte que vous fermez. ◀

## Sécurité enfants

La sécurité enfants empêche l'ouverture des portes arrière de l'intérieur.

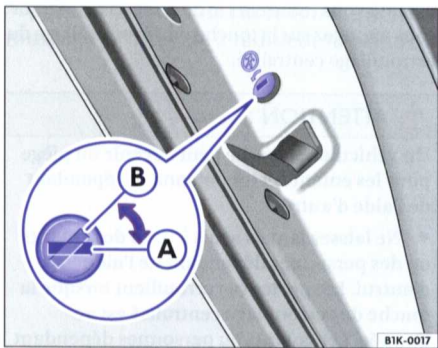

Fig. 22 Sécurité enfants sur la porte gauche : A désactivée, B activée

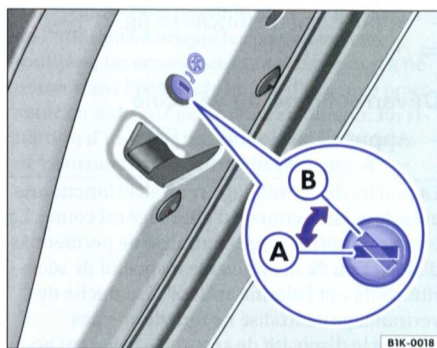

Fig. 23 Sécurité enfants sur la porte droite : A désactivée, B activée

### Activation de la sécurité enfants

- Déverrouillez le véhicule et ouvrez la porte sur laquelle vous désirez activer la sécurité.
- La porte étant ouverte, tournez la fente en position ⇒ fig. 22 (B) ou ⇒ fig. 23 (B) avec la clé du véhicule.

### Désactivation de la sécurité enfants

- Déverrouillez le véhicule et ouvrez la porte sur laquelle vous désirez désactiver la sécurité.
- La porte étant ouverte, tournez la fente en position (A) avec la clé du véhicule. ▶

<sup>11)</sup> Équipement optionnel

Vous pouvez activer la sécurité enfants pour empêcher les enfants d'ouvrir une porte par inadvertance en cours de route. Lorsque la sécurité

enfants est activée, la porte ne peut être ouverte que de l'extérieur. La sécurité enfants s'active et se désactive avec la clé dans la porte ouverte. ◀

## Clé à radiocommande

### Verrouillage et déverrouillage du véhicule

Avec la clé à radiocommande, vous pouvez verrouiller et déverrouiller votre véhicule à distance.

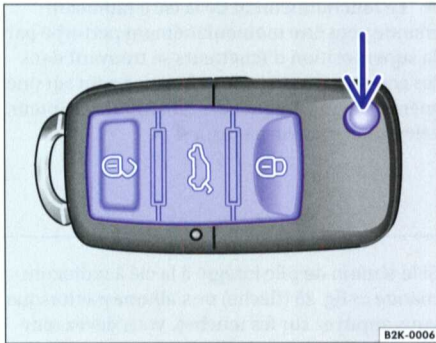



Fig. 24 Touches dans la clé à radiocommande

#### Déverrouillage du véhicule

– Appuyez sur la touche ⇒ fig. 24  de la clé à radiocommande pour déverrouiller toutes les portes et le hayon.

#### Verrouillage du véhicule

– Appuyez sur la touche  de la clé à radiocommande pour verrouiller toutes les portes et le hayon.

#### Déverrouillage du hayon

– Maintenez la touche  de la clé à radiocommande enfoncée pendant environ une seconde. Die Heckklappe schwenkt selbsttätig nach oben.

En appuyant sur la touche dans la clé à radiocommande ⇒ fig. 24 (flèche), vous déverrouillez le panneton.

Lorsque vous appuyez sur une touche, le témoin de pile intégré à la clé à radiocommande ⇒ page 34, fig. 25 (flèche) s'allume.

#### ATTENTION !

- Ne laissez jamais seuls à bord des enfants ou des personnes dépendant de l'aide d'autrui. Ils ne sont pas à même de sortir seuls du véhicule ou de se porter secours à eux-mêmes dans une situation d'urgence.

- Ne laissez jamais de clé de contact sans surveillance ou à bord du véhicule ! Tout usage impropre des clés, par ex. par des enfants, peut entraîner des blessures graves et des accidents.

- Le moteur pourrait démarrer de manière incontrôlée.

- Si le contact d'allumage est mis, des équipements électriques peuvent être actionnés – risque de contusions, par ex. par les lève-glaces électriques.

- Les portes du véhicule peuvent avoir été verrouillées avec la clé à radiocommande, de sorte que les secours seront plus difficiles à apporter dans une situation d'urgence.

- C'est pourquoi vous devez toujours vous munir de la clé lorsque vous quittez le véhicule.

- Ne retirez jamais la clé du contact-démarrateur tant que le véhicule n'est pas arrêté. Le dispositif de blocage de la direction peut s'enclencher subitement et vous perdez alors le contrôle du véhicule. ▶



## Nota

- Vous pouvez programmer une ouverture individuelle de porte via le menu Confort<sup>12)</sup> ⇒ page 22 ou le faire programmer par le Service après-vente Volkswagen Service<sup>®</sup>. À la première pression sur la touche de déverrouillage (🔓) de la clé à radiocommande, seule la porte du conducteur est alors déverrouillée. À la deuxième pression sur la touche de déverrouillage, toutes les portes et le hayon sont déverrouillés. Le service après-vente Volkswagen Service<sup>®</sup> se tient à votre disposition pour de plus amples informations concernant l'activation de cette possibilité.
- L'émetteur alimenté par piles est logé dans la clé à radiocommande. Le récepteur se trouve dans l'habitacle. La portée peut être considérablement diminuée par des obstacles situés entre la clé à radiocommande et le véhicule, les mau-

vaises conditions météorologiques et la décharge des piles.

- Lorsque vous déverrouillez le véhicule et que vous n'ouvrez ni porte ni hayon dans les 30 secondes suivantes, le véhicule se verrouille de nouveau automatiquement. Cette fonction empêche que le véhicule reste déverrouillé involontairement durant une période prolongée.
- Si vous ne parvenez pas à ouvrir ou à fermer le véhicule à l'aide de la clé à radiocommande, vous devez procéder à une nouvelle synchronisation de la clé à radiocommande ⇒ page 35 ou changer la pile de la clé à radiocommande.
- Le fonctionnement de la clé à radiocommande peut être momentanément perturbé par la superposition d'émetteurs se trouvant dans les environs du véhicule et fonctionnant sur une même plage de fréquences (émetteur-récepteur, téléphone mobile, par ex.). ◀

## Remplacement de la pile

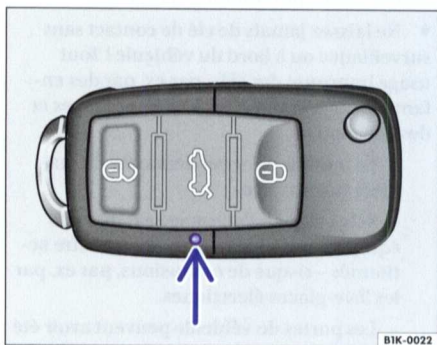

Fig. 25 Témoin de pile intégré à la clé à radiocommande

Si le témoin de pile intégré à la clé à radiocommande ⇒ fig. 25 (flèche) ne s'allume pas lorsque vous appuyez sur les touches, vous devez remplacer la pile de votre clé sous peu.

Nous vous recommandons de faire remplacer la pile dans un atelier spécialisé.

## Prudence !

Une pile inappropriée peut endommager la clé à radiocommande. Remplacez la pile usagée par une pile neuve de même intensité et de même taille.

## Conseil antipollution

La pile usée doit être éliminée dans le respect de l'environnement. ◀

<sup>12)</sup> Équipement optionnel



## Synchronisation de la clé à radiocommande

### Synchronisation de la clé à radiocommande

- Déverrouillez le véhicule à l'aide de la clé.
- Mettez le contact d'allumage.

Si vous appuyez fréquemment sur la touche  ⇒ page 33, fig. 24 en dehors du périmètre d'action de la clé à radiocommande, vous ne pourrez

plus ouvrir ou fermer le véhicule à l'aide de la clé à radiocommande. Il faut alors procéder à une nouvelle synchronisation de la clé à radiocommande.

Vous pouvez vous procurer des clés à radiocommande supplémentaires auprès du service après-vente Volkswagen Service® qui doit procéder à leur nouvelle synchronisation.

Quatre clés à radiocommande peuvent être utilisées au maximum. ◀

## Alarme antivol

Valable pour les véhicules: avec alarme antivol

### Description de l'alarme antivol

*L'alarme antivol déclenche l'alarme en cas de détection de manipulations non autorisées sur le véhicule.*

#### Activation de l'alarme antivol

- Verrouillez le véhicule.

#### Désactivation de l'alarme antivol

- Déverrouillez le véhicule à l'aide de la touche de déverrouillage de la clé à radiocommande ou en insérant la clé de contact dans le contact-démarreur.

#### Déverrouillage mécanique du véhicule (ouverture d'urgence)

- En cas de défaillance de la clé à radiocommande, vous pouvez ouvrir le véhicule avec la clé. Procédez comme suit :
- Dégagez le panneton en appuyant sur le bouton ⇒ page 33, fig. 24 (flèche).
- Déverrouillez le véhicule avec la clé sur la porte du conducteur. L'alarme antivol reste activée, mais l'alarme n'est pas encore déclenchée.

- Mettez le contact d'allumage en l'espace de 15 secondes. Au moment où vous mettez le contact d'allumage, l'antidémarrage électronique détecte une clé de véhicule valable et désactive l'alarme antivol. Si vous ne mettez pas le contact d'allumage, l'alarme se déclenche 15 secondes plus tard.

L'alarme antivol a pour fonction de rendre plus difficiles les tentatives d'effraction et le vol du véhicule. L'alarme déclenche des signaux acoustiques et optiques en cas de déverrouillage avec la clé mécanique et en cas d'intrusion dans le véhicule.

#### Quand l'alarme se déclenche-t-elle ?

Lorsque le véhicule verrouillé subit les actions non autorisées suivantes :

- Ouverture mécanique du véhicule avec la clé du véhicule et pas d'établissement du contact d'allumage en l'espace de 15 secondes
- Ouverture d'une porte
- Ouverture du capot-moteur
- Ouverture du hayon
- Mise du contact d'allumage ▶



- Mouvement à l'intérieur du véhicule (pour véhicules avec protection volumétrique)
- Remorquage du véhicule (sur véhicules avec protection volumétrique)
- Soulèvement du véhicule (sur véhicules avec protection volumétrique)

Lors du déclenchement de l'alarme, il y a émission de signaux sonores pendant environ

30 secondes et de signaux optiques pendant deux minutes au maximum.

### Nota

Si l'intrus accède à une autre zone sous protection après l'extinction du signal d'alarme (par ex. s'il ouvre le hayon après l'ouverture d'une porte), le signal d'alarme se déclenche de nouveau. ◀

Valable pour les véhicules: avec alarme antivol, protection volumétrique et protection anti-soulèvement

## Protection volumétrique et protection anti-soulèvement

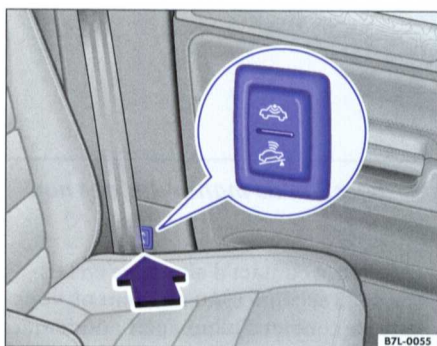



Fig. 26 Touche de désactivation de la protection volumétrique et de la protection anti-soulèvement

### Désactivation de la protection volumétrique

- Coupez le contact d'allumage et appuyez sur le haut de la touche ⇒ fig. 26  pour désactiver la protection volumétrique. Un témoin s'allume dans la touche jusqu'à ce que le véhicule soit verrouillé ou il s'éteint environ 60 secondes plus tard.
- Verrouillez le véhicule dans les 30 secondes qui suivent. La protection volumétrique est désactivée jusqu'au prochain verrouillage du véhicule.

### Désactivation de la protection anti-soulèvement

- Coupez le contact d'allumage et appuyez sur le bas de la touche  pour désactiver la protection anti-soulèvement. Un témoin s'allume dans la touche jusqu'à ce que le véhicule soit verrouillé ou il s'éteint environ 60 secondes plus tard.
- Verrouillez le véhicule dans les 30 secondes qui suivent. La protection anti-soulèvement est désactivée jusqu'au prochain verrouillage du véhicule.

Si vous désirez désactiver la protection volumétrique et la protection anti-soulèvement lorsque toutes les portes et le hayon sont fermés, appuyez d'abord sur la partie supérieure de la touche, puis sur sa partie inférieure.

La protection volumétrique et la protection anti-soulèvement (capteur d'inclinaison) sont automatiquement activées en même temps que l'alarme antivol.

Il convient par ex. de désactiver la protection volumétrique lorsque vous laissez pour une courte durée des animaux dans le véhicule verrouillé, sans quoi leurs mouvements dans l'habitacle auraient pour effet de déclencher l'alarme.

La protection anti-soulèvement doit être désactivée lorsque le véhicule doit être chargé ou remorqué avec un essieu en suspension, par exemple.

Il faut désactiver de nouveau la protection volumétrique ou la protection anti-soulèvement avant chaque verrouillage, sans quoi elles sont ▶



activées automatiquement lors du prochain verrouillage du véhicule. ◀

## Hayon

### Ouverture du hayon

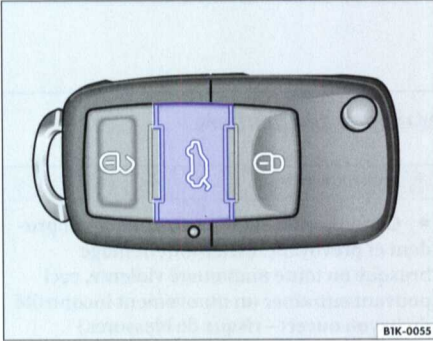



Fig. 27 Clé à radiocommande avec touche de déverrouillage pour le hayon

#### Déverrouillage du hayon

– Appuyez sur la touche ⇒ fig. 27  de la clé à radiocommande jusqu'à ce que tous les clignotants du véhicule s'allument brièvement. Le hayon est déverrouillé. Ouvrez le hayon dans les 2 minutes qui suivent, sinon il sera de nouveau verrouillé.

#### Ouverture du hayon

– Appuyez avec le pouce sur le haut de l'emblème Volkswagen ⇒ fig. 28 et faites-le basculer par le bas. Introduisez la main sous l'emblème et ouvrez le hayon.

Si le hayon est ouvert ou mal fermé, le témoin  s'allume dans le combiné d'instruments ou un message apparaît dans l'afficheur.<sup>13)</sup>

Si vous fermez le hayon mais ne le verrouillez pas, il sera verrouillé automatiquement dès que la vitesse dépassera 7 km/h. Le véhicule à l'arrêt,

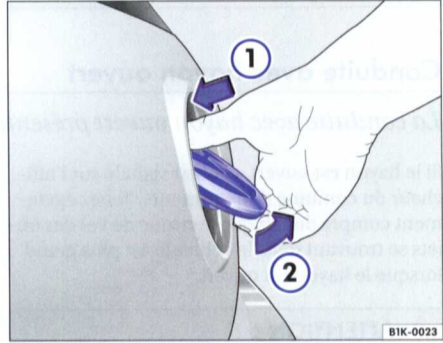



Fig. 28 Ouverture du hayon de l'extérieur

vous pouvez déverrouiller de nouveau le hayon en ouvrant la porte du conducteur ou du passager avant ou en appuyant sur la touche  de verrouillage centralisé intégrée à la porte du conducteur.

#### ATTENTION !

Si, dans des circonstances particulières, vous devez circuler avec le hayon ouvert, veuillez tenir compte des avertissements suivants :

- Afin de réduire le risque d'intoxication dû à la pénétration des gaz d'échappement dans l'habitable :

- Fermez toutes les glaces.
- Fermez le toit ouvrant coulissant/relevable.
- Désactivez le recyclage de l'air ambiant.
- Ouvrez les diffuseurs d'air dans le tableau de bord.
- Réglez la soufflante sur la vitesse la plus élevée.

<sup>13)</sup> Équipement optionnel



### ATTENTION ! (suite)

- Conduisez en étant particulièrement prudent et prévoyant. Évitez tout freinage brusque ou toute manœuvre violente, ceci pouvant entraîner un mouvement incontrôlé du hayon ouvert – risque de blessures !
- Rangez tous les objets en toute sécurité dans le coffre à bagages. Des objets non attachés peuvent tomber du véhicule et blesser les

### ATTENTION ! (suite)

usagers de la route circulant derrière votre véhicule.

- Retirez dans tous les cas le porte-bagages monté sur le hayon ainsi que son chargement si vous devez circuler avec le hayon ouvert.
- Veuillez lire et respecter les consignes de sécurité sur l'utilisation du hayon  
⇒ page 40. ◀

## Conduite avec hayon ouvert

*La conduite avec hayon ouvert présente des risques particuliers.*

Si le hayon est ouvert, ceci est signalé sur l'afficheur du combiné d'instruments. Tenez également compte du fait que le risque de vol des objets se trouvant dans le véhicule est plus grand lorsque le hayon est ouvert.

### ATTENTION !

Si, dans des circonstances particulières, vous devez circuler avec le hayon ouvert, veuillez tenir compte des avertissements suivants :

- Afin de réduire le risque d'intoxication dû à la pénétration des gaz d'échappement dans l'habitacle :
  - Fermez toutes les glaces.
  - Fermez le toit ouvrant coulissant/relevable.
  - Désactivez le recyclage de l'air ambiant.
  - Ouvrez les diffuseurs d'air dans le tableau de bord.
  - Réglez la soufflante sur la vitesse la plus élevée.

### ATTENTION ! (suite)

- Conduisez en étant particulièrement prudent et prévoyant. Évitez tout freinage brusque ou toute manœuvre violente, ceci pouvant entraîner un mouvement incontrôlé du hayon ouvert – risque de blessures !
- Les objets dépassant du coffre à bagages doivent être signalés bien visiblement – risque d'accident ! Veuillez respecter les règlements en vigueur dans ce domaine.
- Rangez tous les objets en toute sécurité dans le coffre à bagages. Des objets non attachés peuvent tomber du véhicule et blesser les usagers de la route circulant derrière votre véhicule.
- Retirez dans tous les cas le porte-bagages monté sur le hayon ainsi que son chargement si vous devez circuler avec le hayon ouvert.
- Veuillez lire et respecter les consignes de sécurité sur l'utilisation du hayon  
⇒ page 40. ◀

## Fermeture du hayon

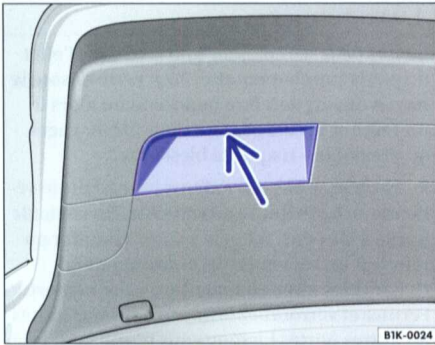

Fig. 29 Détail du revêtement intérieur du hayon : poignée concave pour la fermeture

### Fermeture du hayon

– Passez la main dans l'une des poignées concaves ⇒ fig. 29 (flèche) situées dans le revêtement intérieur du hayon ⇒ ⚠ et tirez le hayon vers le bas.

Si, le véhicule étant verrouillé, vous ne déverrouillez que le hayon avec la clé à radiocommande, celui-ci sera immédiatement reverrouillé automatiquement après sa fermeture. Ce verrouillage est indiqué par l'allumage des cli-notants.

Si le hayon n'est pas correctement fermé, ceci est signalé sur l'afficheur du combiné d'instruments.

### ⚠ ATTENTION !

Un hayon qui n'est pas fermé correctement peut être dangereux.

- Ne fermez pas le hayon en appuyant sur la glace arrière. La glace arrière pourrait voler en éclats – risque de blessures !
- Assurez-vous que le verrouillage est enclenché après avoir fermé le hayon. Le hayon pourrait sinon s'ouvrir subitement pendant la marche.
- Ne laissez pas des enfants jouer dans le véhicule ou à proximité du véhicule. Un véhicule fermé à clé peut, selon la saison, chauffer ou refroidir extrêmement et entraîner de sérieuses blessures ou maladies, voire la mort. Fermez et verrouillez le hayon ainsi que toutes les portes lorsque vous n'utilisez pas le véhicule.
- Ne fermez jamais le hayon sans faire attention ou sans contrôle. Vous pouvez vous blesser sérieusement ou blesser sérieusement d'autres personnes ! Assurez-vous toujours que personne ne se trouve dans le débattement du hayon. ◀





## Consignes de sécurité relatives à l'utilisation du hayon

### ATTENTION !

Pour des raisons de sécurité, maintenez le hayon toujours parfaitement fermé pendant la conduite. Un hayon qui n'est pas fermé correctement peut être dangereux.

- Assurez-vous, après avoir fermé le hayon, que le verrouillage est entièrement et correctement encliqueté. Il pourrait sinon s'ouvrir subitement pendant la marche.
- Ne fermez jamais le hayon sans faire attention ou sans contrôle. Vous pouvez vous blesser sérieusement ou blesser sérieusement d'autres personnes ! Assurez-vous toujours que personne ne se trouve dans le débattement du hayon.
- Des objets non attachés peuvent provoquer des blessures en tombant lorsque vous ouvrez le hayon.
- Befinden sich z. B. Fahrräder auf einem montierten Gepäckträger an der Heckklappe, kann sich unter Umständen die Gepäckraumklappe nicht selbsttätig öffnen. Un hayon

### ATTENTION ! (suite)

ouvert peut se rabaisser tout seul sous l'effet du poids supplémentaire. Pour cette raison, le hayon ouvert doit être maintenu ou alors il faut retirer le chargement du porte-bagages au préalable – risque de blessures !

- Ne laissez pas des enfants jouer dans le véhicule ou à proximité du véhicule. Un véhicule fermé à clé peut, selon la saison, chauffer ou refroidir extrêmement et entraîner de sérieuses blessures ou maladies, voire la mort. Fermez et verrouillez le hayon ainsi que toutes les autres portes lorsque vous n'utilisez pas le véhicule. Assurez-vous auparavant que personne ne se trouve à bord du véhicule.
- Si, dans des circonstances particulières, vous devez circuler avec le hayon ouvert, veuillez dans tous les cas tenir compte des remarques ⇒ page 38, afin notamment de réduire les risques d'intoxication dus aux gaz d'échappement qui peuvent pénétrer dans l'habitacle. ◀

## Lève-glaces électriques

### Ouverture ou fermeture des glaces

Les éléments de commande intégrés à la porte du conducteur permettent de commander toutes les glaces. Les autres portes comportent des touches séparées pour la glace respective.

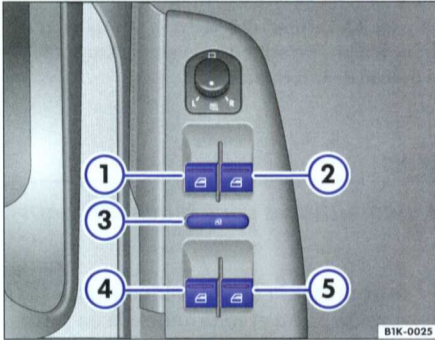

Fig. 30 Détail de la porte du conducteur : touches pour les glaces avant et arrière

### Ouverture et fermeture des glaces

- Pour ouvrir une glace, appuyez sur la touche ⇒ fig. 30 correspondante.
- Pour fermer une glace, soulevez la touche correspondante ⇒ .

Lorsque vous garez le véhicule ou le laissez sans surveillance, fermez toujours les glaces entièrement ⇒ .

Une fois le contact d'allumage coupé, vous pouvez encore actionner les lève-glaces pendant 10 minutes environ, tant que la porte du conducteur ou du passager avant n'est pas ouverte.

#### Touches dans la porte du conducteur

- ① Touche pour la glace de la porte avant gauche
- ② Touche pour la glace de la porte avant droite
- ③ Commande de sécurité<sup>14)</sup> pour la désactivation des touches de lève-glaces sur les portes arrière

- ④ Touche<sup>14)</sup> pour la glace de la porte arrière gauche
- ⑤ Touche<sup>14)</sup> pour la glace de la porte arrière droite

#### Commande de sécurité<sup>14)</sup>

La commande de sécurité ③ située dans la porte du conducteur vous permet de désactiver les commandes de lève-glaces sur les portes arrière.

Commande de sécurité non encliquetée : les touches intégrées aux portes arrière sont opérationnelles.

Commande de sécurité encliquetée : les touches intégrées aux portes arrière sont désactivées.

#### ATTENTION !

Tout usage impropre des lève-glaces électriques peut entraîner des blessures !

- Ne fermez jamais les glaces sans faire attention ou sans contrôle. Vous pouvez vous blesser sérieusement ou blesser sérieusement d'autres personnes ! Vous devez donc vous assurer que personne ne se trouve dans la zone de fonctionnement des glaces.
- Munissez-vous toujours de la clé lorsque vous quittez le véhicule.
- Ne laissez pas seuls à bord des enfants ou des personnes dépendant de l'aide d'autrui – en particulier s'ils ont accès à la clé du véhicule. Tout usage impropre des clés, par ex. par des enfants, peut entraîner des blessures graves et des accidents.
  - Le moteur pourrait démarrer de manière incontrôlée.
  - Si le contact d'allumage est mis, des équipements électriques peuvent être actionnés – risque de contusions, par ex. par les lève-glaces électriques.

<sup>14)</sup> Équipement optionnel



### ATTENTION ! (suite)

- Les portes du véhicule peuvent avoir été verrouillées avec la clé à radiocommande, de sorte que les secours seront plus difficiles à apporter dans une situation d'urgence.
- C'est pourquoi vous devez toujours vous munir de la clé lorsque vous quittez le véhicule.
- Les lève-glaces sont désactivés lorsque le contact d'allumage est coupé et l'une des portes avant est ouverte.

### ATTENTION ! (suite)

- Si nécessaire, désactivez les lève-glaces arrière avec la commande de sécurité. Assurez-vous ensuite qu'ils sont bien désactivés.

### Nota

Si le processus de remontée d'une glace est entravé par un coulisement difficile ou un obstacle, la glace se rabaisse immédiatement ⇒ page 43. Vérifiez, dans ce cas, pourquoi la glace n'a pas pu remonter avant d'essayer de nouveau de la fermer. ◀

## Remontée et abaissement automatiques

*Les fonctions de remontée et d'abaissement automatiques vous évitent de maintenir la touche en position.*

Les touches ⇒ page 41, fig. 30 des glaces sont dotées de deux niveaux respectifs pour l'ouverture et la fermeture de la glace. Il est ainsi plus simple de contrôler le processus d'ouverture et de fermeture.

### Remontée automatique

- Soulevez brièvement la touche de lève-glace correspondante jusqu'au deuxième niveau. La glace se ferme entièrement.

### Abaissement automatique

- Enfoncez brièvement la touche de lève-glace correspondante jusqu'au deuxième niveau. La glace s'ouvre entièrement.

### Rétablissement de la fonction remontée/abaissement automatiques

- Si la batterie du véhicule a été déconnectée ou si elle était déchargée, la fonction remontée/abaissement automatiques est inopérante et doit être rétablie.
- Fermez toutes les glaces et toutes les portes du véhicule.

- Introduisez la clé du véhicule dans la serrure de porte et maintenez-la en position de fermeture pendant au moins une seconde. La remontée et l'abaissement automatiques fonctionnent alors de nouveau.

Lorsque vous enfoncez ou soulevez une touche jusqu'au premier niveau, la glace s'ouvre ou se ferme tant que vous actionnez la touche. Lorsque vous enfoncez ou tirez brièvement la touche jusqu'au deuxième niveau, la glace s'ouvre automatiquement (*abaissement automatique*) ou se ferme automatiquement (*remontée automatique*). Si vous appuyez sur la touche pendant que la glace s'abaisse ou remonte, la glace s'immobilise.

Une fois le contact d'allumage coupé, la remontée automatique ne fonctionne plus.

En cas de perturbation, la remontée et l'abaissement automatiques ainsi que le dispositif anti-pincement ne fonctionnent pas correctement. Dans ce cas, rendez-vous dans un atelier spécialisé. ◀





## Dispositif anti-pincement des glaces

*Le dispositif anti-pincement des lève-glaces électriques réduit le risque de contusions lors de la remontée d'une glace.*

- Lorsque la fermeture d'une glace en mode remontée automatique est entravée par un coulisement difficile ou un obstacle, la glace s'arrête à cet endroit et se rouvre immédiatement ⇒ .
- Dans les 10 secondes suivantes, vérifiez pourquoi la glace ne se ferme pas avant d'effectuer une nouvelle tentative de fermeture. Une fois ces 10 secondes écoulées, la force de fermeture de la glace augmente automatiquement.
- Si la glace ne peut toujours pas se fermer en raison d'un coulisement difficile ou d'un obstacle, elle s'arrête à cet endroit.
- Si vous ne pouvez pas identifier la cause empêchant la glace de se fermer, essayez de la remonter de nouveau dans les 10 secondes suivantes. **Le dispositif anti-pincement est maintenant désactivé. La glace se ferme avec la force maximale.**

Si vous attendez plus de 10 secondes, la glace s'abaisse de nouveau complètement lors de l'actionnement de la commande et la remontée automatique est de nouveau active.

En cas de perturbation, la remontée et l'abaissement automatiques ainsi que le dispositif anti-pincement ne fonctionnent pas correctement. Dans ce cas, rendez-vous dans un atelier spécialisé.

### ATTENTION !

Tout usage impropre des lève-glaces électriques peut entraîner des blessures !

- Lorsque vous quittez votre véhicule, ne serait-ce que pour un instant, retirez dans tous les cas la clé de contact. N'oubliez pas que les enfants ne doivent jamais rester sans surveillance dans le véhicule.
- Les lève-glaces ne sont désactivés que lorsque, le contact d'allumage étant coupé, l'une des portes avant est ouverte.
- Ne fermez jamais les glaces sans faire attention ou sans contrôle. Vous pouvez vous blesser sérieusement ou blesser sérieusement d'autres personnes ! Vous devez donc vous assurer que personne ne se trouve dans la zone de fonctionnement des glaces.
- Ne laissez jamais personne à bord lorsque vous verrouillez votre véhicule de l'extérieur – en cas d'urgence, il n'est plus possible d'ouvrir les glaces !
- Le dispositif anti-pincement n'empêche pas la compression des doigts ou d'autres parties du corps contre le cadre d'une glace – risque de blessures.

### Nota

Le dispositif anti-pincement n'est pas actif lors de la fermeture confort des glaces de l'extérieur avec la clé à radiocommande ⇒ page 43. ◀

## Ouverture et fermeture confort

*Il est possible d'ouvrir et de fermer les glaces de l'extérieur.*

– **Par l'intermédiaire de la clé à radiocommande :** appuyez sur la touche de déverrouillage ou de verrouillage de la clé à radiocommande ⇒ page 33, pendant environ 3 secondes. Toutes les glaces équipées de lève-glaces électriques sont ouvertes ou fermées.

– Pour interrompre cette fonction, relâchez la touche de déverrouillage ou de verrouillage. ▶



- Par l'intermédiaire de la serrure de porte : maintenez la clé en position d'ouverture ou de fermeture dans la porte du conducteur jusqu'à ce que toutes les glaces équipées de lève-glaces électriques s'ouvrent ou se ferment.
- Pour interrompre cette fonction, lâchez la clé.

**⚠ ATTENTION !**

Ne fermez jamais les glaces de façon incontrôlée. Vous pouvez vous blesser sérieusement ou blesser sérieusement d'autres personnes ! Lors de la fermeture confort, les glaces se ferment en activant le dispositif anti-pincement. Vous devez cependant toujours vous assurer que personne ne se trouve dans la zone de fonctionnement des glaces. ◀

## Toit ouvrant coulissant/relevable

Valable pour les véhicules: avec toit ouvrant coulissant/relevable électrique

### Ouverture et fermeture du toit ouvrant coulissant/relevable

*Le contact d'allumage étant mis, le toit ouvrant coulissant/relevable s'ouvre ou se ferme à l'aide de la commande rotative.*

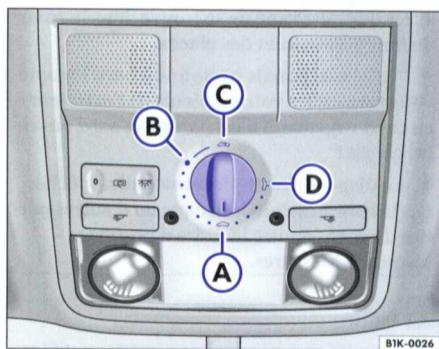

Fig. 31 Détail du ciel de pavillon : commande rotative du toit ouvrant coulissant/relevable

#### Ouverture par coulissement du toit ouvrant coulissant/relevable

- Tournez la commande rotative en position ⇒ fig. 31 (B). Le toit s'ouvre jusqu'à la position confort, dans laquelle les bruits aérodynamiques sont atténués.
- Pour ouvrir le toit encore davantage, tournez la commande rotative en position (C) et maintenez-la en position jusqu'à ce que le toit atteigne la position souhaitée.

#### Relèvement du toit ouvrant coulissant/relevable

- Tournez la commande rotative en position (D).

#### Fermeture du toit ouvrant coulissant/relevable

- Tournez la commande rotative en position (A) ⇒ ⚠.

Lorsque vous gardez le véhicule ou le laissez sans surveillance, fermez toujours entièrement le toit ouvrant coulissant/relevable ⇒ ⚠.

Après la coupure du contact d'allumage, le toit ouvrant coulissant/relevable peut encore être ouvert ou fermé pendant environ 10 minutes, tant que la porte du conducteur ou du passager avant n'est pas ouverte.

#### Pare-soleil

Le pare-soleil s'ouvre en même temps que le toit ouvrant coulissant/relevable. Vous pouvez le fermer par coulissement quand le toit est fermé.

**⚠ ATTENTION !**

Tout usage impropre du toit ouvrant coulissant/relevable peut entraîner des blessures. ▶

**⚠ ATTENTION ! (suite)**

- Ne fermez jamais le toit ouvrant coulissant/relevable sans faire attention ou sans contrôle. Vous pouvez vous blesser sérieusement ou blesser sérieusement d'autres personnes ! Vous devez donc vous assurer que personne ne se trouve dans la zone de fonctionnement du toit ouvrant coulissant/relevable.
- Munissez-vous toujours de la clé du véhicule lorsque vous le quittez.
- Ne laissez jamais seuls à bord des enfants ou des personnes dépendant de l'aide d'autrui – en particulier s'ils ont accès à la clé du véhicule. Tout usage sans surveillance de la clé du

**⚠ ATTENTION ! (suite)**

véhicule par des tiers peut entraîner le démarrage du moteur ou l'activation d'équipements électriques (par ex. toit ouvrant coulissant/relevable à commande électrique) – risque d'accident ! Les portes du véhicule peuvent avoir été verrouillées avec la clé à radiocommande, de sorte que les secours seront plus difficiles à apporter dans une situation d'urgence.

- Le toit ouvrant coulissant/relevable n'est désactivé que lorsque, le contact d'allumage étant coupé, l'une des portes avant est ouverte. ◀

Valable pour les véhicules: avec toit ouvrant coulissant/relevable électrique

## Fermeture confort

- **Par l'intermédiaire de la clé à radiocommande :** appuyez sur la touche de verrouillage de la clé à radiocommande pendant environ 3 secondes. Le toit ouvrant coulissant/relevable se ferme.
- Pour interrompre cette fonction, appuyez sur la touche d'ouverture.
- **Par l'intermédiaire de la serrure de porte :** maintenez la clé en position de fermeture dans la serrure de la porte du conducteur jusqu'à ce que le toit ouvrant coulissant/relevable soit fermé.
- Pour interrompre cette fonction, lâchez la clé.

Dans le cas de la fermeture confort, ce sont d'abord les glaces qui sont fermées, puis le toit coulissant.

**⚠ ATTENTION !**

Ne fermez jamais le toit ouvrant coulissant/relevable de façon incontrôlée. Vous pouvez vous blesser sérieusement ou blesser sérieusement d'autres personnes ! Lors de la fermeture confort, le toit ouvrant coulissant/relevable se ferme en activant le dispositif anti-pincement. Vous devez cependant toujours vous assurer que personne ne se trouve dans la zone de fonctionnement du toit ouvrant coulissant/relevable.

**i Nota**

Lorsque vous activez la fermeture confort depuis l'extérieur, la commande rotative du toit ouvrant coulissant/relevable reste dans la position sélectionnée en dernier lieu et doit être repositionnée au début du trajet suivant. ◀



Valable pour les véhicules: avec toit ouvrant coulissant/relevable électrique

## Dispositif anti-pincement du toit ouvrant coulissant/relevable

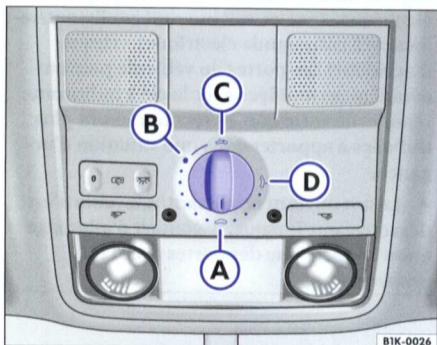

Fig. 32 Détail du ciel de pavillon : commande rotative du toit ouvrant coulissant/relevable

Le toit ouvrant coulissant/relevable est équipé d'un *dispositif anti-pincement* qui empêche de coincer les objets d'une certaine taille lors de la fermeture du toit. Le dispositif anti-pincement n'empêche pas la compression des doigts contre la baie du toit ouvrant. Si quelque chose bloque

le toit ouvrant coulissant/relevable à sa fermeture, il s'arrête et se ouvre immédiatement.

Si le toit ouvrant coulissant/relevable a été ouvert à plusieurs reprises par le dispositif anti-pincement, vous pouvez le fermer en maintenant la commande rotative à l'avant en position => fig. 32 (A) jusqu'à la fermeture complète du toit. Notez qu'à ce moment le toit ouvrant coulissant/relevable se ferme sans intervention du dispositif anti-pincement.

### ATTENTION !

Tout usage impropre du toit ouvrant coulissant/relevable peut entraîner des blessures.

- Ne fermez jamais le toit ouvrant coulissant/relevable sans faire attention. Vous pouvez vous blesser sérieusement ou blesser sérieusement d'autres personnes ! Vous devez donc vous assurer que personne ne se trouve dans la zone de fonctionnement du toit ouvrant coulissant/relevable. ◀



Valable pour les véhicules: avec commande à distance programmable

## Commande à distance programmable

*Vous pouvez transférer les fonctions de trois radiocommandes au maximum aux touches situées dans le pare-soleil.*

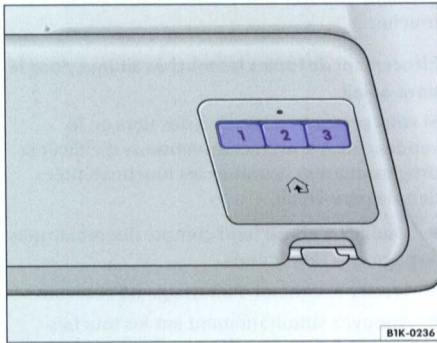

**Fig. 33** Unité de commande : touches et module émetteur pour la commande à distance programmable située dans le pare-soleil

### Généralités

Vous pouvez transférer sur les touches ⇒ fig. 33 ①, ② et ③ les fonctions de trois radiocommandes au maximum de certains produits (par ex. les commandes électriques d'un portail ou d'une porte de garage, d'une alarme domestique ou d'installations d'éclairage).

Les radiocommandes fonctionnent avec un code fixe ou un code changeant. La programmation de produits compatibles à code fixe n'implique rien de particulier dont il faut tenir compte. Dans le cas des produits à code changeant, il faut cependant synchroniser le système ⇒ page 48, « Synchronisation d'une télécommande à code changeant » une fois la programmation terminée.

Nous vous recommandons de vous adresser au service après-vente Volkswagen Service® avant l'achat d'une radiocommande. Vous saurez ainsi quels produits sont compatibles avec la commande à distance programmable. Vous pouvez immédiatement utiliser les produits compatibles avec notre commande à distance programmable. Dans le cas de tous les autres systèmes qui ne sont pas compatibles, un spécialiste doit installer en plus un récepteur universel pour assurer la compatibilité.

Lisez les instructions du fabricant du produit avant de programmer la commande à distance.

Garez le véhicule, en toute sécurité, à la portée du produit concerné et mettez le contact d'allumage pendant la programmation.

La distance requise pour la programmation entre la commande à distance programmable et la radiocommande du produit dépend du système que vous voulez programmer. Plusieurs essais peuvent être nécessaires. Il convient de maintenir chaque position tentée durant au moins 15 secondes avant d'essayer une autre position.

### Programmation

- Veuillez d'abord tenir compte des remarques ⇒ page 47, « Généralités ».
- Effectuez les opérations suivantes en l'espace de 60 secondes.
- Appuyez sur les touches ⇒ fig. 33 ① et ③ jusqu'à ce que le témoin situé au-dessus de la touche ② commence à clignoter. Relâchez alors immédiatement les deux touches. Ceci a pour effet d'effacer le réglage effectué en usine. Vous n'avez plus à répéter cette opération pour programmer les autres touches. Si, cependant, vous maintenez ces touches enfoncées plus longtemps, le réglage effectué en usine est rétabli. Vous devez alors recommencer depuis le début.
- Maintenez la radiocommande du produit (par ex. la télécommande d'une porte de garage) à environ 0 à 30 cm des touches situées dans le pare-soleil ⇒ fig. 33.
- Appuyez sur la touche souhaitée de la radiocommande du produit et maintenez-la enfoncée en même temps que la touche ①, ② ou ③ jusqu'à ce que le témoin situé au-dessus de la touche ② se mette à clignoter lentement, puis rapidement.
- Relâchez ensuite les touches. La fonction du produit a maintenant été transférée sur la touche correspondante. Pour transférer d'autres fonctions sur les autres touches de la commande à distance, répétez la procédure décrite ci-



dessus avec la touche que vous souhaitez programmer.

### Commande

Votre véhicule doit se trouver à la portée de la commande d'une porte de garage ou d'un portail.

- Mettez le contact d'allumage du véhicule.
- Appuyez sur la touche correspondante dans l'unité de commande située dans le pare-soleil ⇒ page 47, fig. 33 pour faire exécuter la fonction souhaitée ⇒ .

### Changement de programmation d'une touche

Si la fonction de la même radiocommande ou d'une autre radiocommande d'un produit doit être transférée sur une touche déjà occupée, effectuez les opérations suivantes. La programmation existante est alors effacée.

- Veuillez d'abord tenir compte des remarques ⇒ page 47, « Généralités ».
- Maintenez la radiocommande du produit (par ex. la télécommande d'une porte de garage) à environ 0 à 30 cm du module émetteur ⇒ page 47, fig. 33.
- Appuyez sur la touche de la radiocommande du produit et maintenez-la enfoncée en même temps que la touche ①, ② ou ③ jusqu'à ce que le témoin situé au-dessus de la touche ② se mette à clignoter lentement, puis rapidement.
- Relâchez ensuite les touches. La fonction correspondante de la radiocommande du produit a maintenant été transférée à la touche.

### Synchronisation d'une télécommande à code changeant

- Veuillez d'abord tenir compte des remarques ⇒ page 47, « Généralités ».
- Munissez-vous du manuel de l'utilisateur du fabricant de la porte de garage ou du portail et cherchez-y la « touche de réglage » située sur le moteur de commande et servant à la synchronisation d'une nouvelle radiocommande.

- Vous devez appuyer sur la touche ⇒ page 47, fig. 33 ①, ② ou ③ au plus tard 30 secondes après avoir appuyé sur la « touche de réglage » du moteur de commande. Appuyez sur la même touche une deuxième fois pour terminer la procédure. Sur certains systèmes, vous devez cependant appuyer une troisième fois sur la touche.

### Effacement de toutes les touches situées dans le pare-soleil

Si vous prêtez le véhicule à des tiers ou le vendez, nous vous recommandons d'effacer la programmation de toutes les touches situées dans le pare-soleil.

- Veuillez d'abord tenir compte des remarques ⇒ page 47, « Généralités ».
- Mettez le contact d'allumage du véhicule.
- Appuyez simultanément sur les touches ⇒ page 47, fig. 33 ① et ③ jusqu'à ce que le témoin situé au-dessus de la touche ② commence à clignoter rapidement. Relâchez alors immédiatement les touches. Toutes les programmations sont effacées.
- Pour effectuer maintenant une nouvelle programmation, procédez comme décrit à la ⇒ page 47, « Programmation ».



### ATTENTION !

**Tout usage impropre de la commande à distance programmable peut entraîner des blessures !**

- **Lorsque vous fermez la porte du garage par exemple, veillez à ce que personne ne se trouve dans son débattement. Il peut s'ensuivre de graves blessures !**



### Nota

Pour plus d'informations sur la commande à distance programmable ou sur la programmation d'un système à code changeant, adressez-vous au service après-vente Volkswagen Service®. ◀

# Éclairage et vision

## Éclairage

### Activation et désactivation de l'éclairage





Fig. 34 Détail du tableau de bord : commandes d'éclairage, des projecteurs antibrouillards et du feu arrière de brouillard

#### Activation des feux de jour (pour certains pays d'exportation seulement)

- Pour activer les feux de jour, mettez le contact d'allumage en laissant la commande d'éclairage en position 0.

#### Activation de l'allumage automatique des projecteurs<sup>15)</sup>

- Pour activer l'allumage automatique des projecteurs, tournez la commande d'éclairage  $\Rightarrow$  fig. 34 en position   $\Rightarrow$  .

#### Activation des feux de position

- Tournez la commande d'éclairage en position   $\Rightarrow$  .



#### Activation des feux de croisement

- Tournez la commande d'éclairage en position .



#### Désactivation de l'éclairage

- Tournez la commande d'éclairage en position 0.



#### Activation des projecteurs antibrouillard<sup>15)</sup>

- Tirez la commande se trouvant en position  ou  vers l'extérieur jusqu'au premier cran. Le témoin  de la commande d'éclairage s'allume.

#### Activation du feu arrière de brouillard (véhicules sans projecteurs anti-brouillard)

- Tirez la commande se trouvant en position  au maximum vers l'extérieur. Un témoin  s'allume alors dans le combiné d'instruments.

#### Activation du feu arrière de brouillard (véhicules avec projecteurs antibrouillards)

- À partir de la position  ou , tirez la commande vers l'extérieur jusqu'au second cran. Un témoin  s'allume alors dans le combiné d'instruments.

Les feux de croisement ne s'allument que si le contact d'allumage est mis. Au démarrage du moteur et après la coupure du contact d'allumage, l'éclairage passe automatiquement en feux de position.

#### Allumage automatique des projecteurs

Lorsque l'allumage automatique des projecteurs est activé, un capteur crépusculaire allume 

<sup>15)</sup> Équipement optionnel





automatiquement les feux de croisement, par exemple, si vous entrez de jour dans un tunnel.

La fonction Autoroute allume les feux de croisement lorsque le véhicule roule à plus de 140 km/h pendant plus de 10 secondes. Les feux de croisement sont éteints lorsque le véhicule roule à moins de 65 km/h pendant plus de 150 secondes.

Lorsque le détecteur de pluie est activé, la fonction Pluie allume les feux de croisement lorsqu'un balayage permanent est actif pendant plus de 5 secondes. Les feux de croisement sont de nouveau désactivés lorsqu'il ne s'est pas produit de balayage permanent ou intermittent pendant plus de 255 secondes ⇒ page 58.

### Feu arrière de brouillard

Le feu arrière de brouillard est tellement lumineux qu'il peut éblouir les véhicules suivants. Utilisez le feu arrière de brouillard uniquement en cas de visibilité très limitée.

Si, avec votre véhicule, vous tractez une remorque dotée d'un feu arrière de brouillard à l'aide d'un **dispositif d'attelage** de première monte, le feu arrière de brouillard du véhicule tracteur s'éteint automatiquement.

### ATTENTION !

- Ne roulez jamais en feux de position – risque d'accident ! Les feux de position ne sont pas assez lumineux pour éclairer suffisamment la route devant vous et pour que les autres usagers de la route vous voient. C'est pourquoi vous devez toujours allumer les feux de croisement lorsqu'il fait sombre ou en cas de mauvaise visibilité.
- Lorsque l'« allumage automatique des projecteurs » est activé, les feux de croisement ne sont pas allumés par temps de brouillard par exemple. Vous devez allumer les feux de croisement à l'aide de la commande d'éclairage. La responsabilité du bon éclairage du véhicule en déplacement incombe toujours au conducteur. L'« allumage automatique des projecteurs » est un simple outil assistant le conducteur. Le cas échéant, vous devez mettre

### ATTENTION ! (suite)

en marche manuellement l'éclairage du véhicule par le biais de la commande d'éclairage.

### Nota

- Si vous retirez la clé de contact sans avoir auparavant éteint l'éclairage, un signal d'avertissement retentit tant que la porte du conducteur est ouverte. Ceci vous rappelle que vous devez éteindre l'éclairage. Sur les véhicules dotés de l'**allumage automatique des projecteurs**, un signal sonore d'avertissement retentit seulement lorsque la commande d'éclairage se trouve en position .
- Le feu arrière de brouillard est tellement lumineux qu'il peut éblouir les véhicules suivants. Utilisez le feu arrière de brouillard uniquement en cas de visibilité très limitée.
- Si vous tractez une remorque dotée d'un feu arrière de brouillard à l'aide d'un *dispositif d'attelage* de première monte, le feu arrière de brouillard du véhicule tracteur s'éteint automatiquement.
- Pour l'utilisation des dispositifs d'éclairage décrits, respectez les prescriptions du Code de la route.
- Lorsque l'« allumage automatique des projecteurs » est activé, vous ne pouvez pas allumer en plus les projecteurs antibrouillard ou le feu arrière de brouillard.
- Par temps frais ou humide, l'intérieur des projecteurs peut momentanément s'embruer.
  - Le facteur déterminant est la différence de température entre l'intérieur et l'extérieur du verre de projecteur.
  - Lorsque les feux de croisement sont allumés, la surface de diffusion de la lumière se désembue rapidement, alors que les bords de l'intérieur du verre de projecteur peuvent encore être embués.
  - Ce phénomène peut concerner aussi les feux arrière et les clignotants.
  - Ce phénomène n'a cependant aucune répercussion sur la longévité de l'éclairage de votre véhicule. ◀





Valable pour les véhicules: avec fonction Retour maison/Départ maison

## Fonction Retour maison - Départ maison (éclairage d'orientation)

La fonction Retour maison / Départ maison est commandée par un capteur crépusculaire. Pour que la fonction Retour maison fonctionne, les feux de croisement doivent avoir été allumés auparavant.

### Fonction Retour maison

Lorsque la commande d'éclairage ⇒ page 49, fig. 34 est en position « Allumage automatique des projecteurs  » ou en position « feux de croisement  » et que vous coupez alors le contact d'allumage, l'éclairage d'orientation est activé par la fonction Retour maison pour la durée du post-éclairage.

Si vous **ne retirez pas** la clé de contact, l'éclairage se remet en feux de position une fois la durée du post-éclairage écoulée. Une fois la clé de contact retirée, les feux de position sont aussi désactivés. Si les feux de position doivent rester allumés, ils doivent être allumés à l'aide de la commande d'éclairage.

### Fonction Départ maison

Lorsque vous déverrouillez le véhicule, la fonction Départ maison active l'éclairage d'orientation. Cet éclairage s'éteint dès que vous mettez le contact d'allumage.

### Nota

- Lorsque la fonction Retour maison ou Départ maison est activée, les feux de croisement et les feux de position, ainsi que les éclairateurs intégrés aux rétroviseurs extérieurs sont allumés à l'avant, tandis qu'à l'arrière ce sont les feux rouges arrière et l'éclairage de la plaque de police qui sont actifs.
- Si vous retirez la clé de contact sans avoir auparavant éteint l'éclairage et que vous ouvriez la porte du conducteur, **aucun** signal d'avertissement ne retentit si la fonction Retour maison est activée.
- Vous pouvez régler la durée de post-éclairage de la fonction Retour maison dans le menu « Confort » ⇒ page 22, si celui-ci apparaît dans l'afficheur de votre véhicule. ◀

## Rhéostat d'éclairage des cadrans et des commandes / Réglage du site des projecteurs

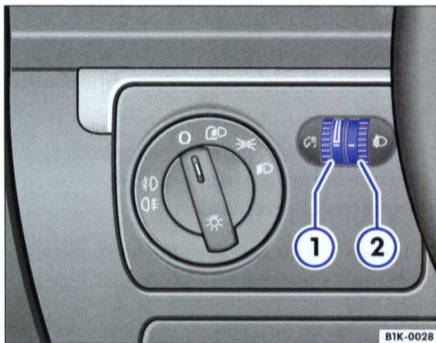

Fig. 35 Détail du tableau de bord : molettes du rhéostat d'éclairage des cadrans et des commandes et du réglage du site des projecteurs

### Rhéostat d'éclairage des cadrans et des commandes ①

Lorsque l'éclairage est allumé, la luminosité du rhéostat d'éclairage des cadrans et des commandes peut être réglée en continu en tournant la molette ⇒ fig. 35 ①.

### Réglage du site des projecteurs ②

Le réglage électrique du site des projecteurs ② vous permet d'ajuster en continu les projecteurs à l'état de chargement du véhicule. Cela permet de limiter l'éblouissement des usagers de la route circulant en sens inverse. En même temps, le réglage correct des projecteurs assure une visibilité optimale au conducteur.

Les projecteurs ne peuvent être réglés que si les feux de croisement sont allumés. Pour abaisser le faisceau lumineux, tournez la molette ② vers le bas à partir de sa position de base 0. ▶

Les valeurs de réglage sur la molette correspondent environ aux états de chargement suivants :

-	Sièges avant occupés et coffre à bagages vide.
1	Toutes les places assises sont occupées et le coffre à bagages est vide.
2	Toutes les places assises sont occupées et le coffre à bagages est chargé complètement. Traction d'une remorque avec faible poids sur flèche.
3	Seul le siège du conducteur est occupé et le coffre à bagages est chargé complètement. Traction d'une remorque avec poids sur flèche maximal.

En cas d'autres chargements du véhicule, vous pouvez choisir des positions intermédiaires.

### Réglage dynamique du site des projecteurs

Les véhicules avec **lampes à décharge**<sup>16)</sup> (« éclairage au xénon ») sont dotés d'un **réglage dynamique du site des projecteurs**. Ce qui signifie que, lors de l'allumage des projecteurs, le site des projecteurs est ajusté à l'état de chargement du véhicule et que les « mouvements de plongée » pendant le démarrage ou le freinage sont automatiquement compensés.

#### **ATTENTION !**

Les feux de croisement allumés doivent être réglés en fonction du chargement au moyen du réglage du site des projecteurs pour éviter l'éblouissement des véhicules venant en sens inverse – risque d'accident !

- Abaissez le faisceau lumineux en fonction du chargement au moyen du réglage du site des projecteurs. ◀

## Signal de détresse

Le signal de détresse sert à attirer l'attention des autres usagers de la route sur votre véhicule en cas de danger.



Fig. 36 Détail du tableau de bord : commande du signal de détresse

Si votre véhicule devait tomber en panne :

1. Garez votre véhicule à une distance de sécurité suffisante de la circulation.

2. Appuyez sur la touche ⇒ fig. 36 pour activer le signal de détresse ⇒ .

3. Arrêtez le moteur.

4. Serrez à fond le frein à main.

5. Engagez la 1<sup>re</sup> dans le cas d'une boîte mécanique ou amenez le levier sélecteur en position P dans le cas d'une boîte automatique.

6. Utilisez le triangle de présignalisation pour que les autres usagers de la route remarquent votre véhicule.



7. Lorsque vous quittez le véhicule, munissez-vous toujours de la clé.

Activez le signal de détresse, par ex. si :

- Vous approchez d'un embouteillage,
- Vous êtes en situation de détresse,

<sup>16)</sup> Équipement optionnel

- Votre véhicule tombe en panne en raison d'un défaut technique.
- Vous remorquez un autre véhicule ou votre propre véhicule est remorqué.

Lorsque le signal de détresse est activé, tous les clignotants du véhicule clignotent en même temps. Les témoins de clignotants  et le témoin intégré à la commande  clignotent également. Le signal de détresse fonctionne aussi lorsque le contact d'allumage est coupé.

Lorsque votre véhicule est remorqué avec le signal de détresse activé et le contact d'allumage mis, vous pouvez quand même indiquer tout changement de direction. Actionnez le levier des clignotants dans la direction souhaitée. Le signal de détresse s'interrompt pendant la durée du fonctionnement du clignotant. Dès que le levier des clignotants est de nouveau en position neutre, le signal de détresse est de nouveau activé automatiquement.

 **ATTENTION !**

- Un véhicule en panne représente un grand risque d'accident. Utilisez toujours le signal de détresse et un triangle de présignalisation pour que les autres usagers de la route remarquent votre véhicule à l'arrêt.
- En raison des températures élevées du catalyseur, il convient de ne jamais garer le véhicule à proximité de matières facilement inflammables, comme des herbes sèches ou des fuites d'essence – risque d'incendie !

 **Nota**

- La batterie du véhicule se décharge (également lorsque le contact d'allumage est coupé) si le signal de détresse reste activé durant une période prolongée.
- Lors de l'utilisation du signal de détresse, respectez les prescriptions du Code de la route. 

## Levier des clignotants et de l'inverseur-codes

Outre les clignotants et les feux de route, le levier des clignotants et de l'inverseur-codes permet également d'allumer les feux de stationnement et d'actionner l'avertisseur optique.

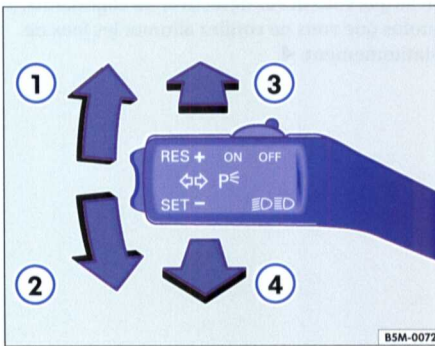

Fig. 37 Levier des clignotants et de l'inverseur-codes

Le levier des clignotants et de l'inverseur-codes a les fonctions suivantes :



### Activation des clignotants

- Soulevez le levier jusqu'en butée  $\Rightarrow$  fig. 37 ① pour activer les clignotants droits ou abaissez-le jusqu'en butée ② pour activer les clignotants gauches.

### Indication de changement de voie

- Soulevez le levier uniquement jusqu'au point dur ① ou abaissez-le uniquement jusqu'au point dur ②, puis relâchez-le. Le clignotant clignote alors trois fois. Le témoin correspondant clignote également.

### Activation et désactivation des feux de route

- Tournez la commande d'éclairage en position .
- Poussez le levier vers l'avant  $\Rightarrow$  fig. 37 ③ pour activer les feux de route. 





– Pour éteindre les feux de route, tirez le levier et ramenez-le à sa position initiale.

### Actionnement de l'avertisseur optique

– Pour actionner l'avertisseur optique, tirez le levier vers le volant ④.

### Activation des feux de stationnement

– Coupez le contact d'allumage et retirez la clé du contact-démarrreur.

– Soulevez ou abaissez le levier des clignotants pour allumer les feux de stationnement droits ou gauches.

### Désactivation du clignotement confort

Sur les véhicules dotés du système de navigation ou du chauffage d'appoint, le clignotement confort peut être désactivé via les menus dans le combiné d'instruments ⇒ page 21.

Sur les autres véhicules, la fonction peut être désactivée par le service après-vente Volkswagen Service®.





### ATTENTION !

Les feux de route éblouissent fortement les autres conducteurs – risque d'accident ! De ce fait, utilisez les feux de route ou l'avertisseur optique uniquement lorsque personne ne risque d'être ébloui.



### Nota

- Les *clignotants* ne fonctionnent que lorsque le contact d'allumage est mis. Le témoin correspondant (↔ ou ↔) clignote également dans le combiné d'instruments.
- Lorsque le signal de détresse est activé, les deux témoins clignotent simultanément.
- En cas de défaillance d'un clignotant avant ou arrière sur le véhicule ou d'un clignotant de remorque, le témoin clignote environ deux fois plus vite.
- Les *feux de route* ne peuvent être allumés que si les feux de croisement sont allumés. Le témoin  s'allume alors dans le combiné d'instruments.
- L'*avertisseur optique* reste allumé aussi longtemps que vous maintenez le levier tiré – même si l'éclairage n'est pas activé. Le témoin  s'allume alors dans le combiné d'instruments.
- Lorsque les *feux de stationnement* sont allumés, le projecteur et le feu arrière sont allumés du côté correspondant du véhicule. Les feux de stationnement ne s'allument que lorsque la clé de contact est retirée.
- Lorsque vous retirez la clé de contact alors que le levier des clignotants est activé, un signal sonore d'avertissement retentit tant que la porte du conducteur est ouverte. Ce signal vous rappelle que vous devez désactiver les clignotants, à moins que vous ne vouliez allumer les feux de stationnement. ◀



# Éclairage intérieur

## Plafonnier avant



Fig. 38 Détail du ciel de pavillon : plafonnier avant

La commande à bascule ⇒ fig. 38 vous permet de sélectionner les positions suivantes :

### Contacteur de porte

Si la commande à bascule se trouve en position médiane, le contacteur de porte est activé. Les plafonniers avant et arrière s'allument automatiquement dès que vous déverrouillez le véhicule ou retirez la clé de contact. Il s'éteint environ 20 secondes après la fermeture des portes. Lorsque vous verrouillez le véhicule ou mettez le contact d'allumage, l'éclairage intérieur s'éteint également.

### Plafonnier activé

Appuyez sur le symbole  de la commande à bascule pour que les plafonniers avant et arrière restent allumés.

### Plafonnier désactivé 0

Appuyez sur le symbole 0 de la commande à bascule pour que les plafonniers avant et arrière restent éteints.

### Éclaireur de boîte à gants

L'éclaireur s'allume lors de l'ouverture de la boîte à gants et s'éteint lors de la fermeture de cette dernière.

### Éclaireur de coffre à bagages

L'éclaireur s'allume automatiquement lors de l'ouverture du hayon et s'éteint lors de sa fermeture.

### Nota

Lorsque les portes du véhicule ne sont pas toutes fermées, l'éclairage intérieur s'éteint environ 10 minutes après le retrait de la clé et l'activation du contacteur de porte. Cela empêche la batterie du véhicule de se décharger. ◀



## Lampes de lecture avant



Fig. 39 Détail du ciel de pavillon : lampes de lecture avant

### Activation des lampes de lecture

Appuyez sur la touche correspondante ⇒ fig. 39 pour allumer la lampe de lecture.

### Désactivation des lampes de lecture

Réappuyez sur la touche correspondante pour éteindre la lampe de lecture. ◀

## Éclairage d'ambiance

*L'éclairage d'ambiance éclaire les éléments de commande dans la console centrale.*

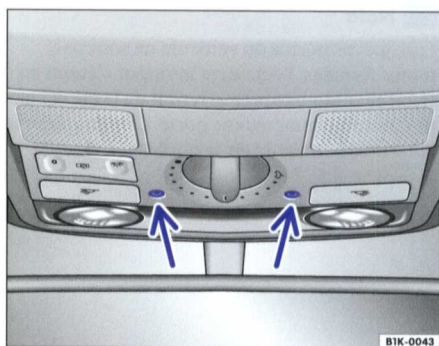

Fig. 40 Détail du ciel de pavillon : éclairage d'ambiance

L'éclairage d'ambiance ⇒ fig. 40 -flèches- fonctionne lorsque l'allumage ainsi que les feux de position et de croisement sont activés. La console centrale est éclairée par le haut. ◀

## Plafonnier et lampes de lecture arrière

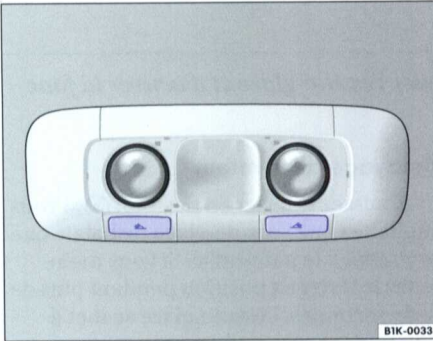

Fig. 41 Détail du ciel de pavillon : plafonnier et lampes de lecture arrière

### Plafonnier

La commande à bascule ⇒ page 55, fig. 38 permet de commander simultanément le plafonnier arrière et le plafonnier avant.

### Activation des lampes de lecture

Appuyez sur la touche correspondante ⇒ fig. 41 pour allumer la lampe de lecture.

### Désactivation des lampes de lecture

Réappuyez sur la touche correspondante pour éteindre la lampe de lecture.

### Nota

Lorsque les portes du véhicule ne sont pas toutes fermées, l'éclairage intérieur s'éteint environ 10 minutes après le retrait de la clé et l'activation du contacteur de porte. Cela empêche la batterie du véhicule de se décharger. ◀

## Vision

### Pare-soleil

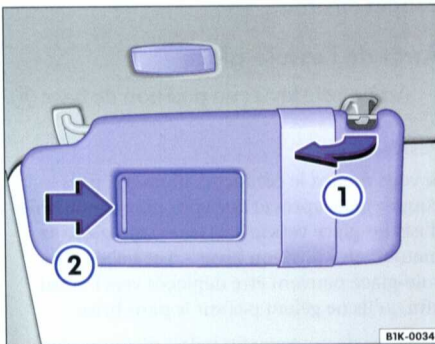

Fig. 42 Pare-soleil côté conducteur

Vous pouvez extraire le pare-soleil côté conducteur et celui côté passager avant de leur fixation au centre du véhicule pour les faire pivoter vers

les portes ⇒ fig. 42 ①. En outre, vous pouvez déplacer les pare-soleil en arrière dans le sens de la longueur.

Les miroirs de courtoisie des pare-soleil sont dotés de volets d'occultation. Lorsque vous ouvrez ② le volet d'occultation, un éclairage s'allume dans le ciel de pavillon.

L'éclairage intégré au ciel de pavillon s'éteint lorsque vous fermez le volet d'occultation du miroir de courtoisie ou lorsque vous rabattez le pare-soleil vers le haut.

### Nota

Lorsque la clé de contact est retirée, l'éclairage situé dans le ciel de pavillon s'éteint au bout de 10 minutes environ. Cela empêche la batterie du véhicule de se décharger. ◀

## Essuie-glace

### Essuie-glace du pare-brise

Le levier d'essuie-glace permet de commander l'essuie-glace et d'activer la fonction lavage/balayage automatique.

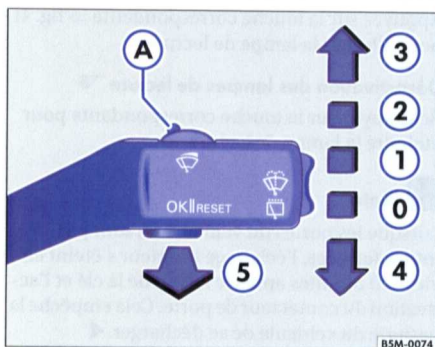

Fig. 43 Levier d'essuie-glace et de lave-glace

Le levier d'essuie-glace ⇒ fig. 43 est doté des positions suivantes :

#### Balayage intermittent

- Soulevez le levier jusqu'au cran ①.
- Déplacez la commande A vers la gauche ou vers la droite pour régler l'intermittence du balayage. Commande vers la gauche : intermittence longue ; commande vers la droite : intermittence brève. La molette A vous permet de sélectionner quatre degrés d'intermittence.

#### Balayage lent

- Soulevez le levier jusqu'au cran ②.

#### Balayage rapide

- Soulevez le levier jusqu'au cran ③.

#### Balayage aller-retour

- Abaissez le levier en position ④ si vous souhaitez que l'essuie-glace ne balaie que brièvement le pare-brise. Si vous maintenez le levier en position pendant plus de deux secondes, l'essuie-glace se met à fonctionner plus rapidement.

#### Lavage/balayage automatique

- Tirez le levier vers le volant de direction – position ⑤. Le lave-glace se met immédiatement en marche alors que l'essuie-glace ne commence à balayer qu'un peu plus tard. Lorsque la vitesse du véhicule dépasse 120 km/h, le lave-glace et l'essuie-glace fonctionnent simultanément.
- Relâchez le levier. L'essuie-glace continue à fonctionner pendant quatre secondes environ.

#### Arrêt de l'essuie-glace

- Amenez le levier en position de base ①.

#### Position hiver

Si vous mettez le contact d'allumage, puis le coupez juste après et que vous poussiez le levier d'essuie-glace vers le bas, les essuie-glace se mettent en « position hiver ». Les balais d'essuie-glace peuvent être déplacés vers l'avant afin qu'ils ne gèlent pas sur le pare-brise.

Rabattez de nouveau les balais d'essuie-glace sur le pare-brise avant de prendre le volant. Les balais d'essuie-glace reviennent dans leur position initiale une fois que vous avez démarré.

#### ATTENTION !

S'ils sont usés ou sales, les balais d'essuie-glace réduisent la visibilité et la sécurité.



**ATTENTION !** (suite)

- Par températures hivernales, n'utilisez pas le lave-glace sans avoir auparavant réchauffé le pare-brise à l'aide du système de chauffage et de ventilation. Le liquide de lave-glace pourrait sinon geler sur le pare-brise et limiter la visibilité vers l'avant.
- Respectez toujours les avertissements de la ⇒ brochure 3.2, chap. « Remplacement des balais d'essuie-glace »

**! Prudence !**

En cas de gel, vérifiez, avant la première mise en marche de l'essuie-glace, si les balais ne sont pas collés ! Si vous activez l'essuie-glace alors que les balais sont bloqués par le gel, vous risquez d'endommager et les balais et le moteur d'essuie-glace !

**i Nota**

- Les essuie-glace ne fonctionnent que lorsque le contact d'allumage est mis et que le capot-moteur est fermé.

Valable pour les véhicules: avec détecteur de pluie

## Détecteur de pluie

*Le détecteur de pluie règle la vitesse de balayage des essuie-glace en fonction de la quantité de pluie qui tombe.*

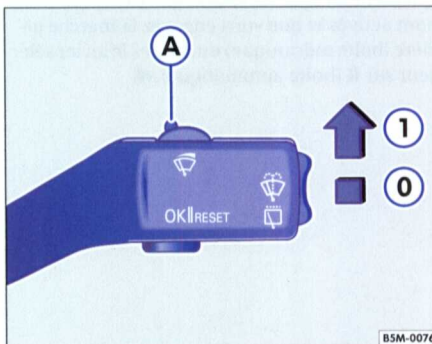

**Fig. 44** Levier d'essuie-glace et de lave-glace : réglage du détecteur de pluie (A)

- Si le véhicule s'arrête lorsque le cran ⇒ page 58, fig. 43 (2) ou (3) a été sélectionné, le cran immédiatement inférieur est automatiquement sélectionné. Si le véhicule repart, le cran sélectionné précédemment est à nouveau sélectionné.
- Lorsque le véhicule roule, un second balayage est effectué environ cinq secondes après l'actionnement du « lavage/balayage automatique ».
- Pendant le « lavage/balayage automatique », le climatiseur est mis automatiquement en mode recyclage de l'air ambiant pendant env. 30 secondes pour éviter que l'odeur du liquide de lave-glace ne pénètre dans l'habitacle.
- Lorsque la fonction « balayage intermittent » a été activée, l'intermittence est asservie à la vitesse, c'est-à-dire que plus la vitesse est élevée, plus l'intermittence est brève.
- Lorsqu'un obstacle se trouve sur le pare-brise, l'essuie-glace essaie de le balayer sur le côté. Si l'obstacle continue à bloquer l'essuie-glace, ce dernier reste immobile. Retirez l'obstacle et actionnez à nouveau l'essuie-glace. ◀

### Activation du détecteur de pluie

- Amenez le levier des essuie-glace en position ⇒ fig. 44 (1).
- Déplacez la commande (A) vers la gauche ou vers la droite pour régler la sensibilité du détecteur de pluie à votre convenance. Commande vers la droite - haute sensibilité. Commande vers la gauche - faible sensibilité.

Le détecteur de pluie fait partie de la fonction de balayage intermittent. Le détecteur de pluie doit être de nouveau activé après la coupure du contact d'allumage. Il vous faut, à cette fin, arrêter le balayage intermittent, puis le remettre en marche. ◀

## Essuie-glace arrière

Le levier d'essuie-glace permet de commander l'essuie-glace et d'activer la fonction lavage/balayage automatique de la glace arrière.

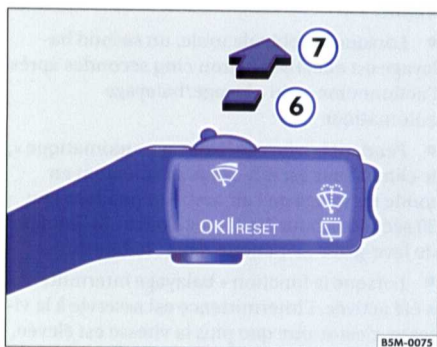

Fig. 45 Levier d'essuie-glace et de lave-glace : essuie-glace arrière

### Activation du balayage intermittent

– Poussez le levier vers l'avant jusqu'au cran ⇒ fig. 45 ⑥. L'essuie-glace fonctionne environ toutes les 6 secondes.

### Désactivation du balayage intermittent

– Tirez le levier vers le volant hors du cran ⑥. Si vous avez désactivé le balayage intermittent alors qu'il était en marche, il est possible que l'essuie-glace continue brièvement son balayage.

### Activation du lavage/balayage automatique

– Poussez le levier entièrement vers l'avant en position ⇒ fig. 45 ⑦. Le lave-glace fonctionne immédiatement alors que l'essuie-glace ne commence à balayer qu'un peu plus tard. Tant que vous maintenez le levier dans cette position, l'essuie-glace et le lave-glace fonctionnent simultanément.

– Relâchez le levier. L'essuie-glace fonctionne encore approximativement 4 secondes, puis reprend son balayage intermittent.

### ATTENTION !

- S'il est usé ou sale, le balai d'essuie-glace réduit la visibilité et la sécurité de conduite.
- Respectez toujours les avertissements de la ⇒ brochure 3.2, chap. « Remplacement des balais d'essuie-glace »

### Prudence !

En cas de gel, vérifiez, avant la première mise en marche de l'essuie-glace, si le balai n'est pas collé ! Si vous actionnez l'essuie-glace alors que son balai est bloqué par le gel, vous risquez d'endommager et le balai et le moteur d'essuie-glace !

### Nota

- L'essuie-glace arrière et le lave-glace arrière ne fonctionnent que lorsque le contact d'allumage est mis et que le hayon est fermé.
- L'essuie-glace arrière est activé automatiquement lorsque les essuie-glace du pare-brise sont activés et que vous engagez la marche arrière (boîte mécanique) ou mettez le levier sélecteur sur R (boîte automatique). ◀

Valable pour les véhicules: avec lave-projecteurs

## Lave-projecteurs

*Le lave-projecteurs nettoie le verre des projecteurs.*

Après la mise du contact d'allumage, les projecteurs sont aussi nettoyés lors du premier actionnement du lave-glace avant, puis tous ses cinq actionnements, lorsque vous maintenez le levier d'essuie-glace ⇒ page 58  tiré vers le volant et si les feux de croisement ou de route sont allumés. Il est toutefois recommandé d'éliminer à intervalles réguliers les salissures (telles que les restes d'insectes) adhérant fortement à la glace

des projecteurs, par exemple lors du ravitaillement en carburant.

### Nota

Pour assurer le bon fonctionnement du lave-projecteurs également en hiver, il convient de débarrasser de la neige les porte-gicleurs situés dans le pare-chocs et de les dégivrer à l'aide d'un aérosol dégivrant. ◀

## Pare-brise

Valable pour les véhicules: avec pare-brise réfléchissant

### Pare-brise réfléchissant



Fig. 46 Pare-brise réfléchissant avec fenêtre de communication (surface bleue)

Les véhicules avec pare-brise réfléchissant (comportant des couches de particules métalliques dans le vitrage qui renvoient une partie des rayons infrarouges) sont dotés d'une zone non traitée au-dessus du rétroviseur intérieur (fe-

nêtre de communication) ⇒ fig. 46. Cette zone permet le fonctionnement de composants électroniques en provenance du secteur des accessoires. ◀

## Rétroviseurs

### Rétroviseur intérieur

Pour rouler en toute sécurité, il est important d'avoir une bonne rétrovision par la glace arrière.

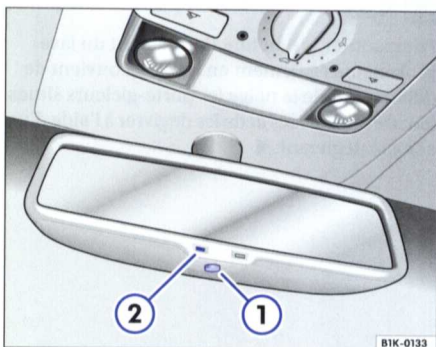

Fig. 47 Rétroviseur intérieur photosensible

#### Rétroviseur intérieur jour/nuit manuel

Lorsque le rétroviseur est en position de base, le levier situé sur le bord inférieur du rétroviseur doit être orienté vers l'avant. Pour sélectionner la position nuit, tirez le levier vers l'arrière.

#### Rétroviseur intérieur photosensible<sup>17)</sup>

En fonction de la lumière incidente venant de l'arrière, le rétroviseur intérieur passe *automatiquement* en mode antiéblouissement, tant que le contact d'allumage est mis. Lorsque vous passez la marche arrière, le rétroviseur revient au mode standard.

Vous pouvez activer et désactiver le mode antiéblouissement automatique à l'aide de la commande sur le rétroviseur intérieur => fig. 47 ①. Lorsque le mode antiéblouissement automatique est activé, le témoin ② est allumé. ◀

<sup>17)</sup> Équipement optionnel



Valable pour les véhicules: avec rétroviseurs extérieurs à réglage électrique

## Rétroviseurs extérieurs

Les rétroviseurs extérieurs se règlent à l'aide du bouton rotatif situé sur la porte du conducteur.

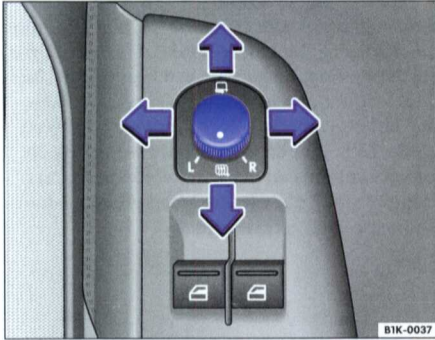



Fig. 48 Détail de la porte du conducteur : bouton rotatif pour les rétroviseurs extérieurs

### Réglage initial des rétroviseurs extérieurs

1. Tournez le bouton rotatif ⇒ fig. 48 en position **L** (rétroviseur extérieur gauche).
2. Réglez le rétroviseur en faisant pivoter le bouton rotatif de sorte que vous ayez une bonne vue vers l'arrière.
3. Tournez le bouton rotatif en position **R** (rétroviseur extérieur droit).
4. Réglez le rétroviseur en faisant pivoter le bouton rotatif de sorte que vous ayez une bonne vue vers l'arrière ⇒ .

### Activation du dégivrage des rétroviseurs extérieurs

- Tournez le bouton rotatif ⇒ fig. 48 en position  pour activer le dégivrage des rétroviseurs extérieurs.

### Désactivation du dégivrage des rétroviseurs extérieurs

- Tournez le bouton rotatif en position **L** ou **R** pour désactiver le dégivrage des rétroviseurs extérieurs.

### Rabattement électrique des rétroviseurs extérieurs <sup>18)</sup>

- Tournez le bouton rotatif ⇒ fig. 48 en position  pour rabattre les rétroviseurs extérieurs. Pour éviter tout dégât, il est conseillé de toujours rabattre les rétroviseurs extérieurs lorsque vous passez dans une installation de lavage automatique.

### Remise en place électrique des rétroviseurs extérieurs <sup>18)</sup>

- Tournez le bouton rotatif dans une autre position pour remettre en place les rétroviseurs extérieurs ⇒ .

### Réglage synchrone des rétroviseurs

1. Tournez le bouton rotatif en position **L** (rétroviseur extérieur gauche).
2. Réglez le rétroviseur en faisant pivoter le bouton rotatif de sorte que vous ayez une bonne vue vers l'arrière. Le **rétroviseur extérieur droit** est alors réglé simultanément (de manière synchrone). Si nécessaire, corrigez le réglage du rétroviseur droit.

#### ATTENTION !

- Les rétroviseurs à miroir bombé (convexes ou asphériques) agrandissent le champ de vision. Ils font cependant apparaître les objets plus petits et plus éloignés. Si vous utilisez ces rétroviseurs pour déterminer la distance qui

<sup>18)</sup> Équipement optionnel



### ATTENTION ! (suite)

vous sépare des véhicules suiveurs lors d'un changement de voie, vous pourriez faire une erreur d'estimation – risque d'accident !

- Utilisez, si possible, le rétroviseur intérieur pour déterminer la distance vous séparant des véhicules suiveurs.
- Lors de la remise en place des rétroviseur extérieurs, faites attention de ne pas vous coincer les doigts entre le rétroviseur et le pied de rétroviseur – risque de blessures !



### Conseil antipollution

Il est conseillé de ne laisser le dégivrage des rétroviseurs extérieurs activé que le temps nécessaire. Sinon, vous consommez inutilement du carburant.



### Nota

- Si le réglage électrique des deux rétroviseurs extérieurs tombe en panne, vous pouvez les régler manuellement en appuyant sur le bord des miroirs.
- Sur les véhicules dotés de rétroviseurs extérieurs rabattables électriquement, tenez compte de ce qui suit : lorsque le boîtier de rétroviseur a été déplacé par une action extérieure (choc lors d'un stationnement, par ex.), les rétroviseurs doivent être rabattus **électriquement** jusqu'en butée. Le boîtier de rétroviseur ne doit être en aucun cas remis en place manuellement, ceci risquant sinon d'avoir une incidence sur le fonctionnement du rétroviseur. ◀



# Sièges et rangements

## Pourquoi le réglage des sièges est-il si important ?

*Le réglage correct des sièges est important, notamment pour garantir une efficacité optimale des ceintures de sécurité et du système de sacs gonflables.*

Votre véhicule a en tout **cinq** places assises. Deux places assises à l'avant et trois sur la banquette arrière. Chaque place assise est équipée d'une ceinture de sécurité trois points à enrouleur automatique.

Les sièges du conducteur et du passager avant peuvent être adaptés de diverses façons à la morphologie des occupants. Le réglage correct des sièges est particulièrement important pour :

- Un accès aisé et rapide à tous les éléments de commande du tableau de bord.
- Une position décontractée, peu fatigante.
- Une conduite sûre ⇒ brochure 2.1 « La sécurité avant tout ».
- Une efficacité optimale des ceintures de sécurité et du système de sacs gonflables ⇒ brochure 2.1 « La sécurité avant tout ».

### ATTENTION !

Une position assise incorrecte du conducteur et des occupants peut entraîner des blessures graves.

- Ne prenez jamais plus de passagers à bord qu'il n'existe de places assises dans le véhicule.
- Chaque occupant du véhicule doit ajuster correctement et porter la ceinture de sécurité affectée à sa place assise. Les enfants doivent être protégés par un système de retenue pour enfants adéquat ⇒ brochure 2.1, chap. « Sécurité des enfants ».
- Les sièges avant et tous les appuie-tête doivent toujours être réglés à votre taille et les ceintures de sécurité toujours correctement ajustées afin de vous faire bénéficier, à vous-

### ATTENTION ! (suite)

même et à vos passagers, d'une protection optimale.

- Pendant la marche du véhicule, les pieds doivent toujours rester au plancher – ne les posez jamais sur le tableau de bord ou sur les assises et ne les faites pas dépasser au dehors ! Cette recommandation s'adresse aussi aux passagers. En adoptant une position assise incorrecte, vous vous exposez à des risques de blessures plus graves en cas de freinage ou d'accident. Si vous n'êtes pas correctement assis, vous risquez de subir des blessures mortelles en cas de déploiement du sac gonflable.
- Il est important que le conducteur et le passager avant respectent une distance d'au moins 25 cm par rapport au volant de direction ou au tableau de bord. Si vous ne respectez pas cette distance minimale, le système de sacs gonflables est dans l'incapacité de vous protéger – danger de mort ! La distance entre le conducteur et le volant ou entre le passager avant et le tableau de bord doit toujours être aussi grande que possible.
- Ne réglez le siège du conducteur ou du passager avant que lorsque le véhicule est à l'arrêt. Votre siège risquerait sinon de se déplacer inopinément et être ainsi à l'origine de situations routières dangereuses pouvant entraîner des blessures. De plus, vous adoptez une position assise incorrecte lors du réglage des sièges – danger de mort !
- Des consignes toutes particulières sont applicables à l'installation d'un siège pour enfants sur le siège du passager avant. Lors du montage d'un siège pour enfants, tenez impérativement compte des avertissements dans la ⇒ brochure 2.1, chap. « Sécurité des enfants ». ◀



## Appuie-tête

### Réglage correct des appuie-tête

Le réglage correct des appuie-tête constitue un élément essentiel de la protection des occupants et permet de limiter les risques de blessures dans la plupart des accidents.

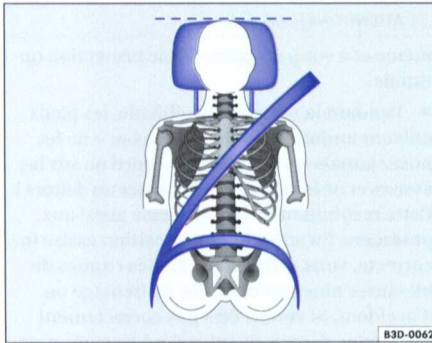

Fig. 49 Vue de face : appuie-tête convenablement réglé et ceinture correctement ajustée

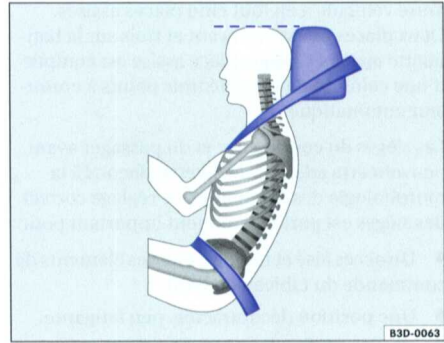

Fig. 50 Vue de côté : appuie-tête convenablement réglé et ceinture correctement ajustée

- Réglez l'appuie-tête de telle manière que son bord supérieur soit à la même hauteur que la partie supérieure de votre tête ⇒ fig. 49 et ⇒ fig. 50.

Réglage des appuie-tête ⇒ page 67.

#### ATTENTION !

La conduite avec des appuie-tête déposés ou mal réglés augmente le risque de blessures graves.

#### ATTENTION ! (suite)

- Un mauvais réglage des appuie-tête peut entraîner la mort en cas de collision ou d'accident.
- Un mauvais réglage des appuie-tête augmente également les risques de blessures en cas de manœuvres de conduite et de freinage brusques ou inattendues.
- Les appuie-tête doivent toujours être ajustés à la taille des occupants. ◀

## Réglage ou dépose des appuie-tête

Les appuie-tête se règlent par coulissement vertical.

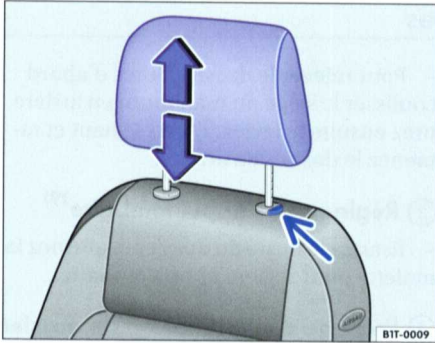

Fig. 51 Réglage ou dépose de l'appuie-tête avant

### Réglage en hauteur

- Saisissez l'appuie-tête par les côtés.
- Déplacez l'appuie-tête dans le sens de la flèche vers le haut ou, en maintenant la touche ⇒ fig. 51 (flèche) enfoncée, vers le bas. Hauteur adéquate ⇒ page 66.
- Veillez à ce que l'appuie-tête s'enclenche fermement dans une position.

### Dépose de l'appuie-tête

- Déplacez l'appuie-tête au maximum vers le haut.

- Appuyez sur la touche ⇒ fig. 51 -flèche-.
- Maintenez la touche enfoncée et extrayez simultanément l'appuie-tête.

### Repose de l'appuie-tête

- Insérez l'appuie-tête dans les guides du dossier correspondant.
- Déplacez l'appuie-tête vers le bas.
- Ajustez l'appuie-tête à la taille de l'occupant.

### ATTENTION !

Ne roulez jamais avec des appuie-tête déposés  
- risque de blessures !

- Après leur repose, ajustez toujours les appuie-tête à la taille des occupants afin de garantir une protection optimale.
- Tenez compte des avertissements ⇒ page 66, « Réglage correct des appuie-tête ».

### Nota

L'appuie-tête central de la banquette arrière ne peut pas être réglé en hauteur. ◀

## Réglage ou dépose des appuie-tête

Les appuie-tête se règlent par coulissement vertical.

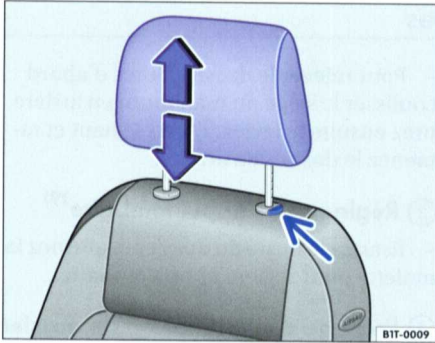

Fig. 51 Réglage ou dépose de l'appuie-tête avant

### Réglage en hauteur

- Saisissez l'appuie-tête par les côtés.
- Déplacez l'appuie-tête dans le sens de la flèche vers le haut ou, en maintenant la touche ⇒ fig. 51 (flèche) enfoncée, vers le bas. Hauteur adéquate ⇒ page 66.
- Veillez à ce que l'appuie-tête s'enclenche fermement dans une position.

### Dépose de l'appuie-tête

- Déplacez l'appuie-tête au maximum vers le haut.

- Appuyez sur la touche ⇒ fig. 51 -flèche-.
- Maintenez la touche enfoncée et extrayez simultanément l'appuie-tête.

### Repose de l'appuie-tête

- Insérez l'appuie-tête dans les guides du dossier correspondant.
- Déplacez l'appuie-tête vers le bas.
- Ajustez l'appuie-tête à la taille de l'occupant.

### ATTENTION !

Ne roulez jamais avec des appuie-tête déposés  
– risque de blessures !

- Après leur repose, ajustez toujours les appuie-tête à la taille des occupants afin de garantir une protection optimale.
- Tenez compte des avertissements ⇒ page 66, « Réglage correct des appuie-tête ».

### Nota

L'appuie-tête central de la banquette arrière ne peut pas être réglé en hauteur. ◀



## Sièges avant

Valable pour les véhicules: avec sièges avant mécaniques

### Réglage des sièges avant mécaniques

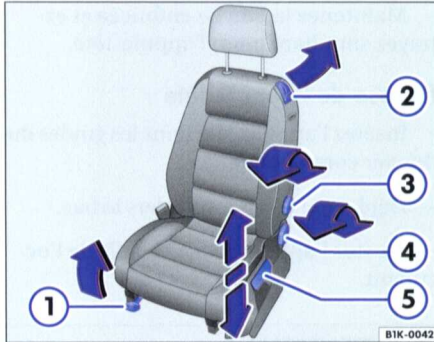

Fig. 52 Éléments de commande du siège avant gauche

Les éléments de commande ⇒ fig. 52 du siège avant droit sont disposés de façon symétriquement opposée à ceux du siège avant gauche.

#### ① Réglage du siège en longueur

- Soulevez le levier et faites coulisser le siège vers l'avant ou l'arrière.
- Relâchez le levier ① et déplacez le siège jusqu'à ce que le verrouillage de siège s'enclenche.

#### ② Escamotage et relèvement du dossier de siège

- Pour **escamoter** le dossier, tirez le levier ② vers le haut (uniquement sur les véhicules à deux portes) et rabattez le dossier vers l'avant. Vous pouvez simultanément déplacer le siège vers l'avant pour faciliter l'entrée à l'arrière du véhicule.

- Pour **relever** le dossier, faites d'abord coulisser le siège **au maximum** en arrière, tirez ensuite le levier ② vers le haut et ramenez le dossier en arrière.

#### ③ Réglage de l'appui lombaire<sup>19)</sup>

- Écartez le buste du dossier et tournez la molette pour régler l'appui lombaire.

#### ④ Réglage de l'inclinaison du dossier

- Écartez le buste du dossier et tournez la molette.

#### ⑤ Réglage en hauteur du siège<sup>19)</sup>

- Soulevez ou abaissez le levier (si nécessaire plusieurs fois) à partir de la position de base. Le siège monte ou descend alors progressivement.

La partie rembourrée s'incurve plus ou moins dans la zone lombaire en fonction du réglage effectué. Elle assure ainsi un soutien particulièrement efficace de la cambrure de la colonne vertébrale.

#### ATTENTION !

- Ne réglez jamais le siège du conducteur ou du passager avant pendant la marche du véhicule. Vous adoptez en effet une position assise incorrecte lors du réglage des sièges – danger de mort ! Ne réglez le siège du conducteur ou du passager avant que lorsque le véhicule est à l'arrêt.
- Afin de réduire les risques de blessures pour le conducteur et le passager avant en cas de freinage brusque ou d'accident, les dossiers des sièges ne doivent en aucun cas être trop inclinés vers l'arrière pendant la marche – risque de blessures ! Les ceintures de sécurité ne peuvent offrir une protection optimale que si le dossier du siège est en position verticale et

<sup>19)</sup> Équipement optionnel

**⚠ ATTENTION ! (suite)**

que le conducteur et le passager avant ont correctement ajusté leur ceinture de sécurité. Plus le dossier est incliné en arrière, plus les risques de blessures dues à un mauvais ajustement de la ceinture sont élevés !

**⚠ ATTENTION ! (suite)**

- Prudence lors du réglage en hauteur ou en longueur des sièges ! Un réglage distrait ou accidentel du siège avant peut entraîner des contusions – risque de blessures ! ◀

Valable pour les véhicules: avec dossier de siège de passager avant escamotable

## Escamotage du dossier de siège du passager avant (pour chargement d'objets longs)

*Pour pouvoir transporter des objets longs, vous pouvez escamoter le dossier de siège du passager avant.*

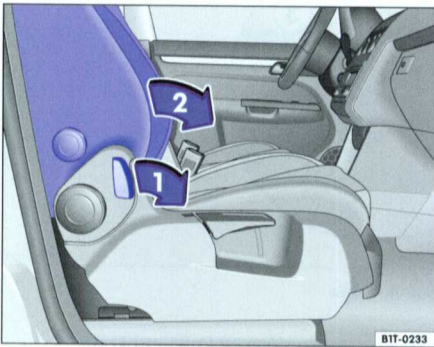

Fig. 53 Escamotage du dossier de siège du passager avant

### Escamotage du dossier de siège du passager avant

- Réglez le siège du passager avant le plus bas possible ⇒ page 68.
- Déverrouillez le dossier de siège du passager avant dans le sens de la flèche ①.
- Rabattez le dossier du siège du passager avant dans le sens de la flèche ② vers l'avant pour l'amener à l'horizontale. Veillez à ce que le dossier du siège du passager avant s'encliquette.

### Remise en place du dossier de siège du passager avant

- Pour remettre le dossier en place, déverrouillez-le de nouveau ①.
- Remettez le dossier en arrière jusqu'à ce qu'il s'encliquette.

L'escamotage du dossier de siège du passager avant n'est prévu qu'aux fins de transport d'objets longs.

**⚠ ATTENTION !**

Les bagages ou autres objets non attachés dans l'habitacle peuvent provoquer des blessures graves.

- Prudence lors du réglage en hauteur du siège ou lors de l'escamotage et du relèvement du dossier de siège ! Un réglage distrait ou accidentel du siège avant peut entraîner des contusions – risque de blessures !
- En cas de brusques manœuvres de freinage ou d'accident, les objets non attachés dans l'habitacle peuvent être projetés vers l'avant et blesser les occupants du véhicule.
- En particulier pour les objets lourds, utilisez des sangles de maintien appropriées.
- Si vous transportez des objets lourds, n'oubliez pas qu'une modification du centre de gravité peut également entraîner une modification des qualités routières du véhicule.
- Veuillez tenir compte des remarques et des avertissements sur la sécurité de conduite ⇒ brochure 2.1.

**⚠ ATTENTION ! (suite)**

- Désactivez le sac gonflable frontal du passager avant si vous transportez des objets sur le siège du passager avant ⇒ brochure 2.1. ◀

Valable pour les véhicules: avec sièges à réglage électrique

## Commandes de réglage électrique de siège

Ces éléments de commande fonctionnent également lorsque le contact d'allumage est coupé.

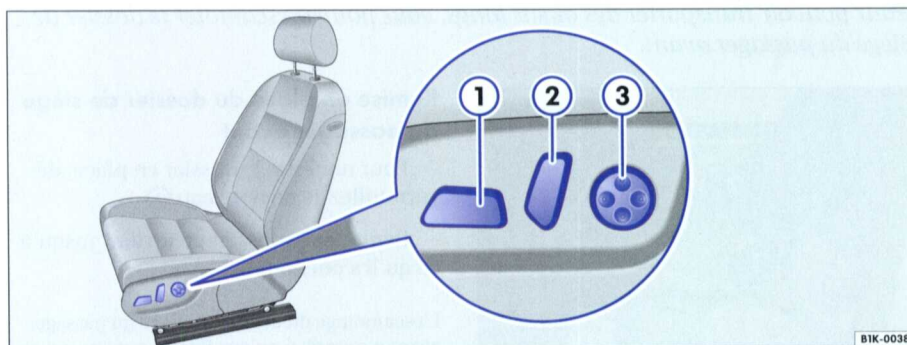

Fig. 54 Éléments de commande pour le réglage électrique du siège

Manipulez la commande correspondante ⇒ fig. 54 pour adapter le siège avant à votre morphologie ⇒ ⚠ au chap. « Réglage du siège avant », page 71.

- |  |      |
|--|------|
| ① Réglage du siège en longueur et de l'assise en hauteur et en inclinaison ..... | 71   |
| ② Réglage de l'inclinaison du dossier  | 71   |
| ③ Réglage de l'appui lombaire .....  | 71 ◀ |



Valable pour les véhicules: avec sièges à réglage électrique

## Réglage du siège avant

Les commandes représentent un siège avant vu de côté. Le siège, l'assise, le dossier et l'appui lombaire suivent les mouvements de chacune des commandes.

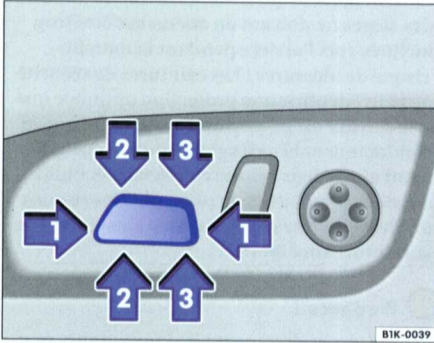

Fig. 55 La commande permet de régler le siège en longueur ainsi que l'assise en hauteur et en inclinaison.

### Réglage du siège en longueur et de l'assise en hauteur et en inclinaison

- Actionnez la commande dans le sens de la flèche ⇒ fig. 55 ① pour régler le siège avant en longueur ⇒ ⚠.
- Actionnez la commande dans le sens de la flèche ② ou ③ pour régler en hauteur l'avant ou l'arrière de l'assise. Actionnez la commande dans le sens des flèches ② et ③ simultanément pour régler le siège en hauteur.

### Réglage du dossier de siège

- Actionnez la commande ⇒ fig. 56 A dans le sens de la flèche ① pour régler le dossier plus vers l'horizontale.
- Actionnez la commande dans le sens de la flèche ② pour régler le dossier plus vers la verticale.

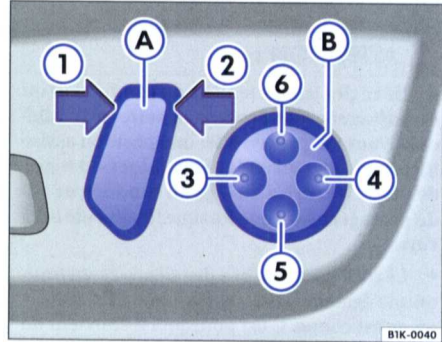

Fig. 56 La commande A permet de régler le dossier et la commande B l'appui lombaire.

### Appui lombaire<sup>20)</sup>

- Appuyez sur la partie ③ de la commande ⇒ fig. 56 B pour faire bomber davantage la partie rembourrée du siège.
  - Appuyez sur la partie ④ de la commande pour que la partie rembourrée du siège soit moins bombée.
  - Appuyez sur la partie ⑤ de la commande pour déplacer l'appui lombaire vers le bas.
  - Appuyez sur la partie ⑥ de la commande pour déplacer l'appui lombaire vers le haut.
- La commande ⇒ fig. 55 vous permet d'effectuer un réglage continu du siège en longueur et de l'assise en hauteur. L'assise peut alors être inclinée ou réglée en hauteur dans son intégralité.
  - La commande ⇒ fig. 56 A vous permet de régler en continu l'inclinaison du dossier de siège.

<sup>20)</sup> Équipement optionnel





- La commande **B** vous permet de régler en continu l'appui lombaire aussi bien en hauteur qu'en profondeur. La partie rembourrée s'incurve plus ou moins dans la zone lombaire en fonction du réglage effectué. Elle assure ainsi un soutien particulièrement efficace de la cambrure de la colonne vertébrale.

### ⚠ ATTENTION !

- Ne réglez jamais le siège du conducteur ou du passager avant pendant la marche du véhicule. Vous adoptez en effet une position assise incorrecte lors du réglage des sièges – danger de mort ! Ne réglez le siège du conducteur ou du passager avant que lorsque le véhicule est à l'arrêt.
- Le réglage électrique des sièges avant fonctionne également lorsque le contact d'allumage est coupé. C'est pourquoi il convient de ne jamais laisser d'enfants sans surveillance à l'intérieur du véhicule – risque de blessures !
- Prudence lors du réglage en hauteur ou en longueur des sièges ! Un réglage distrait ou ac-

### ⚠ ATTENTION ! (suite)

cidental du siège avant peut entraîner des contusions – risque de blessures !

- Afin de réduire les risques de blessures pour le conducteur et le passager avant en cas de freinage brusque ou d'accident, les dossiers des sièges ne doivent en aucun cas être trop inclinés vers l'arrière pendant la marche – risque de blessures ! Les ceintures de sécurité ne peuvent offrir une protection optimale que si le dossier est en position verticale et que le conducteur et le passager avant ont correctement ajusté leur ceinture de sécurité. Plus le dossier est incliné en arrière, plus les risques de blessures dues à un mauvais ajustement de la ceinture sont élevés !

### ⚠ Prudence !

Pour ne pas endommager les composants électriques du siège avant, évitez de vous agenouiller sur les sièges avant ou de concentrer une charge en un point précis de l'assise ou du dossier. ◀

Valable pour les véhicules: avec chauffage de siège

## Chauffage de siège

*L'assise et le dossier des sièges avant peuvent être chauffés électriquement.*



Fig. 57 Molettes de réglage du chauffage des sièges avant

- Tournez la molette correspondante ⇒ fig. 57 pour activer le chauffage de siège. En position initiale 0, le chauffage de siège est désactivé.

Les chauffages de sièges ne fonctionnent que lorsque le contact d'allumage est mis. La molette gauche correspond au siège gauche et la molette droite au siège droit.

### ⚠ Prudence !

Pour ne pas endommager les résistances du chauffage de siège, évitez de vous agenouiller sur les sièges ou de concentrer une charge en un point précis de l'assise ou du dossier.



### Conseil antipollution

Il est conseillé de ne laisser le chauffage de siège activé que le temps nécessaire. Sinon, vous consommez inutilement du carburant. ◀

Valable pour les véhicules: avec accoudoir avant

## Accoudoir central avant

*L'accoudoir central se règle en hauteur et en longueur.*

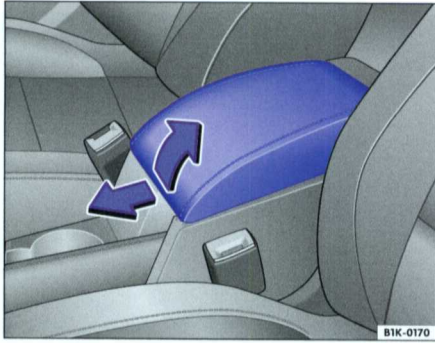

Fig. 58 Accoudoir central avant

### Réglage de l'accoudoir en hauteur

- Soulevez l'accoudoir dans le sens de la flèche ⇒ fig. 58 par crans jusqu'à ce que la position souhaitée soit atteinte.
- Pour abaisser l'accoudoir, vous devez le relever complètement. Ensuite, vous pouvez abaisser l'accoudoir.

### Réglage de l'accoudoir en longueur

- Tirez l'accoudoir central au maximum vers l'avant jusqu'à ce qu'il s'encliquette ou repoussez-le au maximum en arrière. ◀

Valable pour les véhicules: avec accoudoir arrière

## Accoudoir central arrière

- Tirez sur la dragonne et rabattez l'accoudoir vers l'avant.
- Pour relever l'accoudoir, soulevez-le pour le rabattre en arrière jusqu'en butée. ◀



## Banquette arrière

### Escamotage du dossier

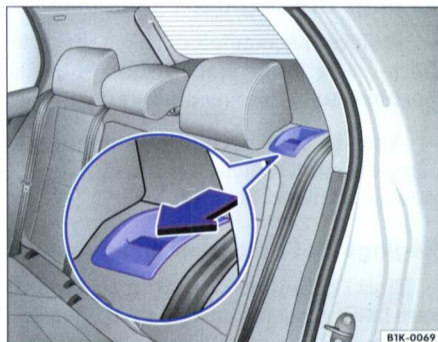

Fig. 59 Banquette arrière : déverrouillage du dossier

– Tirez la touche de déverrouillage respective ⇒ page 74, fig. 59 (sur les dossiers en deux parties) intégrée au dossier dans le sens de la flèche vers l'avant.



Fig. 60 Dossier escamoté de la banquette arrière

– Rabattez le dossier vers l'avant ⇒ fig. 60. Si les sièges avant sont réglés trop en arrière, déposez si nécessaire les appuie-tête avant de rabattre le dossier ⇒ page 67. ◀

### Relèvement du dossier

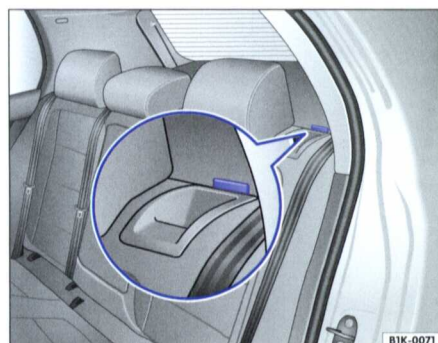

Fig. 61 Verrouillage du dossier de la banquette arrière

– Relevez le dossier vers l'arrière et poussez-le fermement pour qu'il s'enclenche dans le verrouillage. Le repère rouge ne doit pas être visible ⇒ fig. 61.

#### **⚠ ATTENTION !**

Prudence lors du relèvement du dossier ! Un relèvement brutal ou accidentel du dossier peut entraîner des contusions. ◀



Valable pour les véhicules: avec trappe de chargement

## Trappe de chargement

La trappe de chargement vous permet de transporter des objets longs (des skis, par ex.) dans l'habitacle du véhicule.

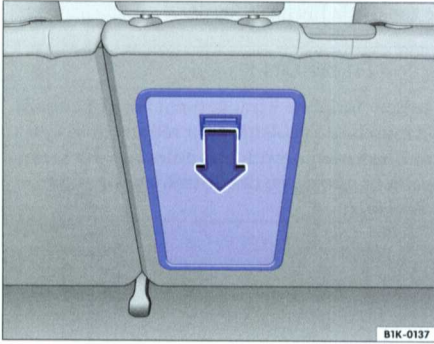



Fig. 62 Ouverture de la trappe de chargement

### Ouverture

- Ouvrez le hayon.
- Appuyez sur la touche de déverrouillage dans le sens de la flèche vers le bas et rabattez le couvercle de la trappe de chargement vers l'avant.
- Faites glisser les objets depuis le coffre à bagages à travers la trappe de chargement.
- Fixez les objets à l'aide de la ceinture de sécurité ⇒ .

- Fermez le hayon.

### Fermeture

- Ouvrez le hayon.
- Retirez les objets de la trappe de chargement.
- Relevez le couvercle de la trappe à chargement en arrière jusqu'à ce qu'il s'enclenche. Le repère rouge ne doit pas être visible.
- Fermez le hayon.

### ATTENTION !

Fixez toujours les objets à l'aide de la ceinture de sécurité afin qu'ils ne puissent pas être projetés dans l'habitacle lors d'un freinage brusque – risque d'accident.

### Nota

Pour ne pas salir l'habitacle de votre véhicule, nous vous conseillons d'envelopper les objets sales dans une couverture, par exemple, avant de les faire passer par la trappe de chargement. ◀



## Rangements

### Rangement côté conducteur

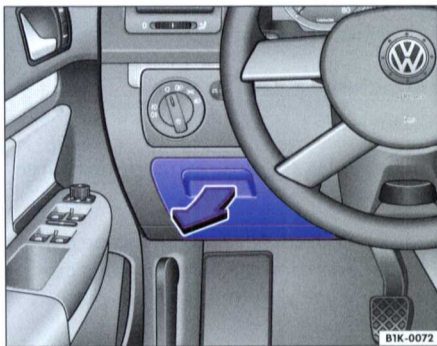

Fig. 63 Côté conducteur : rangement

Pour ouvrir le rangement, tirez la poignée dans le sens de la flèche ⇒ fig. 63.

#### ATTENTION !

Laissez toujours le rangement fermé pendant la marche du véhicule pour réduire les risques de blessures pouvant être entraînés par le rangement ouvert, en cas de freinage brusque ou d'accident. ◀

### Boîte à gants côté passager avant

*De l'air réfrigéré peut être envoyé dans la boîte à gants.*



Fig. 64 Boîte à gants

Vous ouvrez la boîte à gants en tirant sur le levier d'ouverture ⇒ fig. 64. La boîte à gants est verrouillée lorsque la fente de la serrure est à l'horizontale.

#### Casier de rangement pour Livre de Bord

Le Livre de Bord ⇒ fig. 65 (A) doit toujours se trouver dans la boîte à gants.

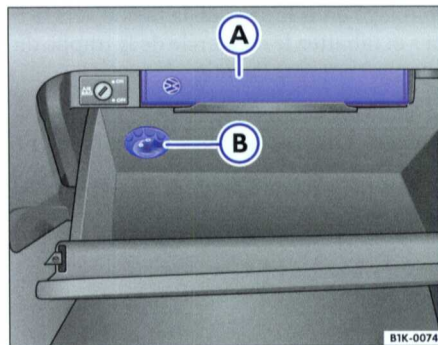

Fig. 65 Côté passager avant : boîte à gants ouverte avec Livre de Bord (A) et diffuseur d'air (B)

#### Réfrigération de la boîte à gants

À gauche dans la paroi arrière se trouve un diffuseur d'air (B) ; il diffuse de l'air réfrigéré dans la boîte à gants lorsque le climatiseur est activé. Vous ouvrez et fermez le diffuseur d'air en le tournant.

**ATTENTION !**

Laissez toujours le couvercle de la boîte à gants fermé pendant la marche du véhicule pour réduire les risques de blessures pouvant être causés par le couvercle ouvert en cas de freinage brusque ou d'accident. ◀

## Vide-poches dans l'accoudoir central avant

*L'accoudoir abrite un rangement.*

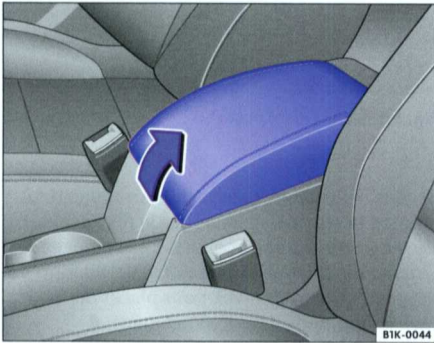

Fig. 66 Accoudoir central avant avec vide-poches

### Ouverture ou fermeture du rangement

- Pour ouvrir le rangement, soulevez l'accoudoir dans le sens de la flèche ⇒ fig. 66.
- Pour fermer le rangement, rabaissez l'accoudoir.

### Réfrigération ou chauffage du rangement

Sur les véhicules avec climatisation<sup>21)</sup>, le vide-poches (sans changeur de CD) est doté d'un diffuseur d'air<sup>21)</sup> qui lui envoie de l'air réfrigéré ou réchauffé suivant le réglage des commandes avant ⇒ page 89 ou ⇒ page 93. Vous ouvrez et fermez le diffuseur d'air en le tournant.

**ATTENTION !**

Laissez toujours le rangement fermé pendant la marche du véhicule pour réduire les risques de blessures pouvant être entraînés par l'accoudoir relevé en cas de freinage brusque ou d'accident.

**Nota**

Le changeur de CD disponible en première monte se trouve dans ce rangement. ◀

<sup>21)</sup> Équipement optionnel

Valable pour les véhicules: avec rangement dans la console centrale avec décapsuleur

### Rangement dans la console centrale avec décapsuleur

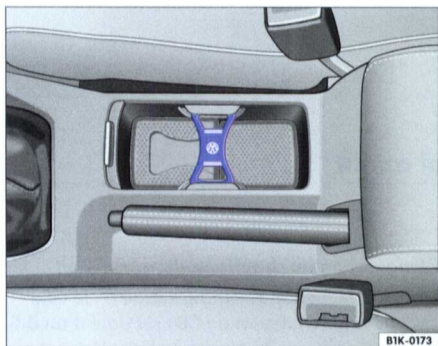

Fig. 67 Rangement ouvert servant de porte-boissons

- Faites coulisser le cache vers l'avant.
- Placez la bouteille ou la canette dans le porte-boissons et faites coulisser le décapsuleur ⇒ fig. 67 en avant ou en arrière jusqu'à ce qu'il enserre bien la boisson.

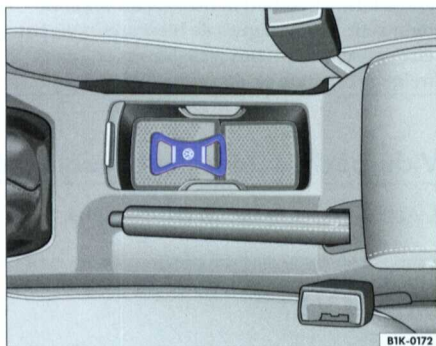

Fig. 68 Rangement ouvert

Si vous ne souhaitez pas utiliser ce rangement comme porte-boissons, retirez le décapsuleur de ses guides latéraux par le haut et coincez-le, comme représenté dans la ⇒ fig. 68, au fond du rangement. Ainsi pouvez-vous placer des objets plus volumineux dans le rangement. ◀

Valable pour les véhicules: avec tiroirs sous les sièges avant

### Tiroirs sous les sièges avant

*Un tiroir et un rangement se trouvent sous chaque siège avant.*

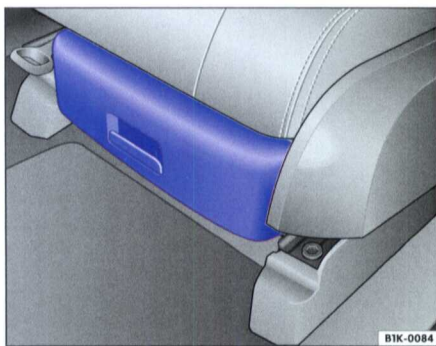

Fig. 69 Tiroir sous les sièges avant

Pour ouvrir le tiroir sous les sièges avant ⇒ fig. 69, tirez-le vers l'avant. ◀



## Range-lunettes dans le pavillon

Le rangement intégré au pavillon se trouve dans la console de pavillon.

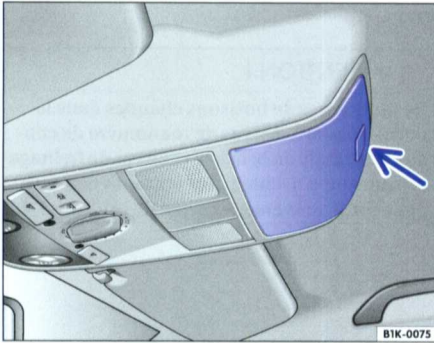

Fig. 70 Range-lunettes dans le pavillon

- Appuyez sur le couvercle dans le sens de la flèche ⇒ fig. 70. Le couvercle s'ouvre automatiquement.
- Pour fermer le couvercle, appuyez dessus jusqu'à ce qu'il s'encliquette.

### ATTENTION !

Laissez toujours le couvercle du rangement fermé pendant la marche du véhicule pour réduire les risques de blessures en cas de freinage brusque ou d'accident et pour éviter toute projection d'objets à travers l'habitacle. ◀

## Autres rangements

Vous trouverez d'autres rangements dans les revêtements de portes (à l'avant et à l'arrière).

Les patères se trouvent sur les poignées de maintien arrière intégrées au pavillon. De plus, le coffre à bagages est doté de crochets pour accrocher les sacs.

### ATTENTION !

- Ne posez aucun objet sur le tableau de bord. Ces objets risquent d'être projetés à travers l'habitacle (en cas d'accélération, de freinage ou dans un virage) et de détourner votre attention de la circulation.
- Assurez-vous que, pendant la marche du véhicule, aucun objet ne puisse glisser de la console centrale ou d'autres rangements et se

### ATTENTION ! (suite)

retrouver au plancher dans la zone du conducteur. En cas de freinage brusque, vous risquez de ne plus pouvoir freiner, débrayer ou accélérer – risque d'accident !

- Les vêtements accrochés ne doivent pas gêner la visibilité du conducteur – risque d'accident ! Les patères ont été conçues pour supporter uniquement des vêtements légers. Ne laissez aucun objet dur, coupant ou lourd dans les vêtements accrochés aux patères. En cas de freinage brusque ou d'accident, en particulier avec déclenchement de sacs gonflables, ces objets peuvent blesser les occupants. ◀

## Porte-boissons dans la console centrale

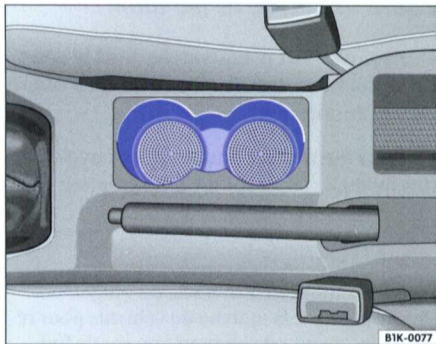

Fig. 71 Console centrale : porte-boissons

Deux porte-boissons<sup>22)</sup> ⇒ fig. 71 se trouvent dans la console centrale située entre les sièges avant.

### ATTENTION !

Ne mettez pas de boissons chaudes dans le porte-boissons. En cas de manœuvre de conduite normale ou brusque et en cas de freinage brusque ou d'accident, les boissons chaudes peuvent se renverser – risque de brûlures ! ◀

## Porte-boissons arrière

Selon l'équipement du véhicule, la console centrale arrière est dotée d'un porte-boissons ouvert ou escamotable.

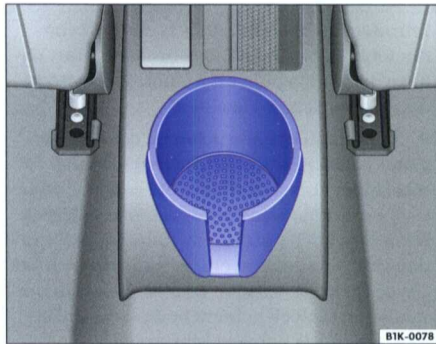

Fig. 72 Dans la console centrale arrière : porte-boissons ouvert

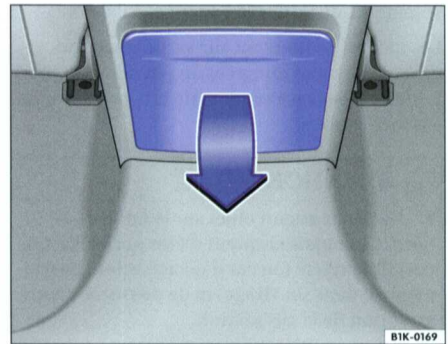

Fig. 73 Dans la console centrale arrière : porte-boissons escamotable

### Ouverture et fermeture du porte-boissons escamotable

- Pour ouvrir le porte-boissons, abaissez le cache ⇒ fig. 73 dans le sens de la flèche.
- Pour fermer le porte-boissons, soulevez le cache.

### ATTENTION !

Ne mettez pas de boissons chaudes dans le porte-boissons. En cas de manœuvre de conduite normale ou brusque et en cas de freinage brusque ou d'accident, les boissons chaudes peuvent se renverser – risque de brûlures ! ◀

<sup>22)</sup> Équipement optionnel

## Cendriers, allume-cigare et prises de courant

Valable pour les véhicules: avec cendrier

### Cendrier avant



Fig. 74 Ouverture du cendrier avant



Fig. 75 Cendrier avant

#### Ouverture ou fermeture du cendrier

- Pour ouvrir le cendrier, appuyez brièvement dans le sens de la flèche ⇒ fig. 74 sur le cache du cendrier. Le cache s'ouvre alors automatiquement.
- Pour fermer le cendrier, abaissez le cache au maximum.

#### Vidage du cendrier

- Ouvrez le cendrier.

- Saisissez l'insert de cendrier à la surface de saisie latérale ⇒ fig. 75 -flèche- et retirez-le par le haut.
- Après avoir vidé l'insert de cendrier, replacez-le dans le cendrier par le haut.

#### ATTENTION !

Ne mettez jamais de papier dans le cendrier. La cendre chaude risque d'enflammer le papier contenu dans le cendrier. ◀



Valable pour les véhicules: avec cendrier

### Cendrier arrière

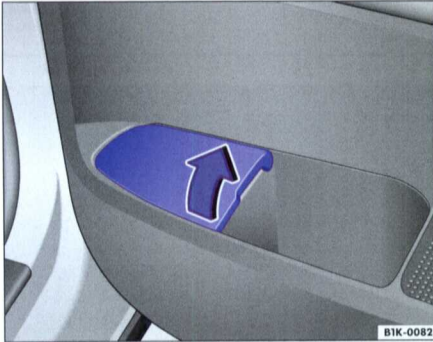

Fig. 76 Cendrier arrière

#### Ouverture ou fermeture du cendrier

– Pour ouvrir le cendrier situé dans la porte arrière droite, soulevez le couvercle dans le sens de la flèche ⇒ fig. 76. Pour le fermer, abaissez le couvercle dans le sens opposé à la flèche.

#### Vidage du cendrier

- Une fois le cendrier ouvert, retirez le cendrier complet vers le haut en le tenant par le couvercle, puis videz-le.
- Remplacez ensuite le cendrier dans le revêtement de porte par le haut.

#### ATTENTION !

Ne mettez jamais de papier dans le cendrier. La cendre chaude risque d'enflammer le papier contenu dans le cendrier. ◀

Valable pour les véhicules: avec allume-cigare

### Allume-cigare



Fig. 77 Allume-cigare dans le cendrier

- Ouvrez le cendrier ⇒ page 81, fig. 74.
- Enfoncez le bouton de l'allume-cigare ⇒ fig. 77 ⇒ .

- Attendez que le bouton de l'allume-cigare sorte légèrement.
- Retirez l'allume-cigare et allumez votre cigarette à la spirale incandescente.

#### ATTENTION !

- Une utilisation non conforme de l'allume-cigare peut provoquer des blessures ou être à l'origine d'un incendie.
- Soyez prudent lorsque vous utilisez l'allume-cigare ! Une utilisation distraite ou incontrôlée de l'allume-cigare peut provoquer des brûlures – risque de blessures !
- L'allume-cigare fonctionne également lorsque le contact d'allumage est coupé ou la clé de contact retirée. C'est pourquoi il convient de ne jamais laisser d'enfants sans surveillance à l'intérieur du véhicule – risque d'incendie ! ◀



## Prises de courant

Chaque prise de courant 12 volts permet de raccorder des accessoires électriques.

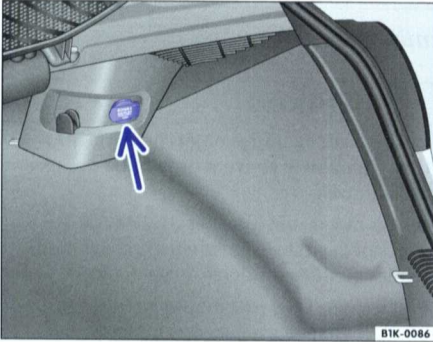

Fig. 78 Prise de courant dans le coffre à bagages

La prise de courant 12 volts dans l'allume-cigare ainsi que la prise de courant<sup>23)</sup> dans le coffre à bagages ⇒ fig. 78 peuvent être utilisées pour des accessoires électriques. La puissance absorbée ne doit toutefois pas dépasser 120 watts pour chaque prise de courant.

### ⚠ ATTENTION !

Les prises de courant et les accessoires électriques qui y sont raccordés fonctionnent également lorsque le contact d'allumage est coupé ou la clé de contact retirée. Une utilisation non conforme des prises de courant ou des accessoires électriques peut provoquer des blessures graves ou être à l'origine d'un incendie. C'est pourquoi il convient de ne jamais laisser d'enfants sans surveillance à l'intérieur du véhicule – risque de blessures !

### i Nota

- La batterie du véhicule se décharge lorsque le moteur est à l'arrêt et que des accessoires sont en circuit.
- Avant tout achat d'accessoires, tenez compte des remarques ⇒ brochure 3.2, chap. « Accessoires, modifications et remplacement de pièces ». ◀

## Boîte de premiers secours et triangle de présignalisation

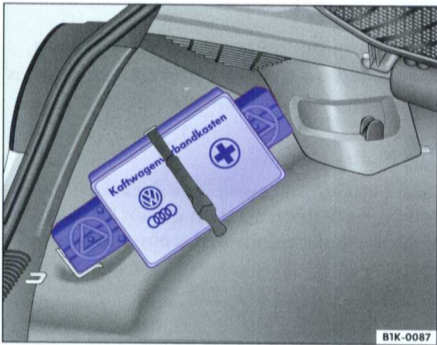

Fig. 79 Support de la boîte de premier secours et du triangle de présignalisation

Une boîte de premier secours de commercialisation courante et un triangle de présignalisation, du type représenté sur la figure, peuvent être

rangés dans le support gauche du coffre à bagages ⇒ fig. 79. Ils sont fixés à l'aide d'un élastique.

### i Nota

- La boîte de premiers secours et le triangle de présignalisation **ne font pas** partie de l'ensemble de livraison du véhicule.
- La boîte de premiers secours doit être conforme à la législation.
- Respectez la date de péremption du contenu de la boîte de premiers secours. Si la date de péremption est dépassée, nous vous conseillons de racheter une nouvelle boîte de premiers secours le plus rapidement possible.
- Avant tout achat d'accessoires et de pièces de rechange, tenez compte des remarques ⇒ brochure 3.2, chap. « Accessoires, modifications et remplacement de pièces ». ◀

<sup>23)</sup> En fonction du modèle

## Coffre à bagages

### Rangement des bagages

Tous les bagages doivent être rangés de manière sûre.

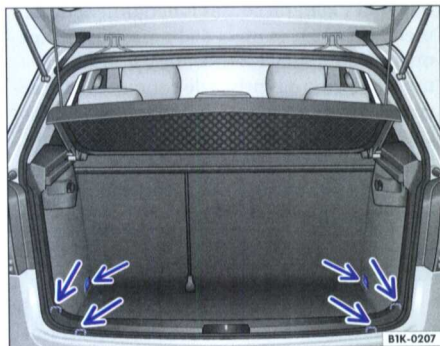

Fig. 80 Coffre à bagages avec œillets d'arrimage

Pour conserver les bonnes qualités routières de votre véhicule, veuillez tenir compte des points suivants :

- Répartissez la charge le plus uniformément possible.
- Placez les objets lourds le plus loin possible à l'avant du coffre à bagages.
- Attachez les bagages placés dans le coffre à bagages aux œillets d'arrimage, à l'aide de sangles de maintien appropriées ⇒ fig. 80.

#### ATTENTION !

Les bagages ou autres objets non attachés dans l'habitacle peuvent provoquer des blessures graves.

- Les objets non attachés dans le coffre à bagages peuvent brusquement glisser et modifier les qualités routières du véhicule.
- En cas de brusques manœuvres de freinage ou d'accident, les objets non attachés dans l'habitacle peuvent être projetés vers l'avant et blesser les occupants du véhicule.
- Rangez toujours les objets dans le coffre à bagages et utilisez des sangles de maintien appropriées, notamment pour les objets lourds.
- Si vous transportez des objets lourds, n'oubliez pas qu'une modification du centre de gravité peut également entraîner une modification des qualités routières du véhicule.
- Veuillez tenir compte des remarques sur la sécurité de conduite ⇒ brochure 2.1.

#### Prudence !

Les objets posés sur le couvre-coffre peuvent frotter contre la glace arrière et endommager les fils de dégivrage ou l'antenne.

#### Nota

Pour permettre à l'air vicié de s'échapper du véhicule, les fentes d'aération devant les glaces latérales arrière ne doivent pas être couvertes. ◀

## Couvre-coffre

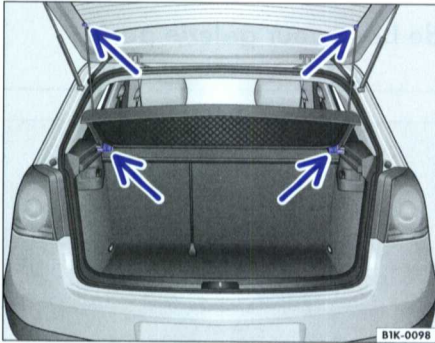

Fig. 81 Dépose et repose du couvercle

Lorsque vous ouvrez le hayon, le couvercle se soulève automatiquement. Si vous souhaitez transporter des objets encombrants, le couvercle peut être déposé.

### Dépose du couvercle

- Décrochez les ficelles de retenue du hayon ⇒ fig. 81 -flèches du haut-
- Tirez le couvercle vers l'arrière pour le faire sortir des supports latéraux ⇒ fig. 81 -flèches inférieures-.

### Repose du couvercle

- Poussez le couvercle vers l'avant dans les supports latéraux.
- Accrochez les ficelles de retenue au hayon.

Vous pouvez déposer des vêtements sur le couvercle. Tenez compte du fait que les vêtements peuvent limiter la vue vers l'arrière.

### ATTENTION !

Ne laissez jamais d'objets durs, lourds ou coupants dans les poches des vêtements ou sur le couvercle. Des animaux ne doivent pas non plus se trouver sur le couvercle. En cas de freinage ou de manœuvre de conduite brusques, ainsi qu'en cas d'accident, ces objets ou animaux constituent un danger pour les occupants – risque de blessures !

### Prudence !

Les objets posés sur le couvercle peuvent frotter contre la glace arrière et endommager les fils de dégivrage ou l'antenne.

### Nota

Pour permettre à l'air vicié de s'échapper du véhicule, les fentes d'aération situées sous les consoles latérales du couvercle ne doivent pas être couvertes. ◀



## Galerie porte-bagages

### Repères pour fixation des supports de base pour galerie porte-bagages

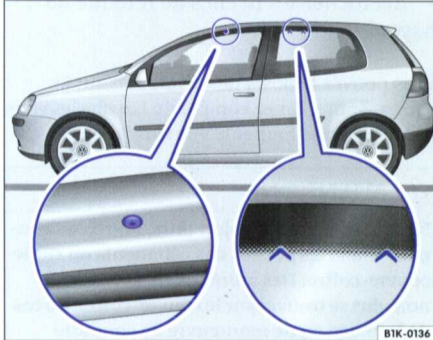

Fig. 82 Points de fixation sur véhicules à 2 portes

#### Véhicules à 2 portes

À l'avant : les alésages de fixation se trouvent sur les faces inférieures ⇒ fig. 82 -flèche- des renforts de pavillon - visibles lorsque les portes sont ouvertes.

À l'arrière : les repères se trouvent respectivement en haut des glaces latérales arrière ⇒ fig. 82.

#### Véhicules à 4 portes

À l'avant : les alésages de fixation se trouvent sur les faces inférieures ⇒ fig. 83 -flèche- des ren-

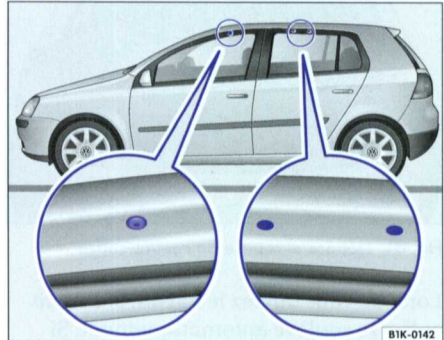

Fig. 83 Points de fixation sur véhicules à 4 portes

forts de pavillon - visibles lorsque les portes sont ouvertes.

À l'arrière : les repères se trouvent sur les faces inférieures ⇒ fig. 83 des renforts de pavillon - visibles lorsque les portes sont ouvertes.

#### ATTENTION !

La galerie porte-bagages ne doit être fixée que sur les repères indiqués sur les figures. ◀

### Conseils relatifs à l'utilisation de la galerie porte-bagages

Lorsque vous montez une galerie porte-bagages, tenez compte de ce qui suit :

- Étant donné que les gouttières sont intégrées au pavillon de manière aérodynamique, il n'est pas possible d'utiliser des galeries porte-bagages classiques. Nous vous recommandons d'utiliser uniquement les supports de base et les galeries porte-bagages agréés par Volkswagen.
- Ces supports de base constituent le premier élément d'un système de galerie porte-bagages complet. Pour des raisons de sécurité, des fixations supplémentaires spécifiques sont néces-

saires suivant que vous transportez des bagages, des bicyclettes, une planche à voile, des skis ou un bateau. Tous les composants de ce système sont disponibles dans les concessions Volkswagen.

- Il convient de démonter la galerie porte-bagages dans les cas suivants :
  - Vous n'avez plus besoin de la galerie porte-bagages. Ceci vous fait économiser du carburant.
  - Vous voulez faire passer votre véhicule dans une installation de lavage automatique. ▶



**⚠ ATTENTION !**

- Lorsque vous utilisez une galerie porte-bagages, veuillez impérativement tenir compte des instructions de montage fournies avec celle-ci.
- Contrôlez les vissages et fixations après un court trajet, resserrez-les si nécessaire et contrôlez-les de nouveau à intervalles adéquats.
- Si vous utilisez une galerie porte-bagages non agréée par Volkswagen ou si vous ne montez pas la galerie porte-bagages conformément aux instructions, la galerie porte-bagages et son chargement peuvent tomber sur

**⚠ ATTENTION ! (suite)**

le pavillon du véhicule et, de là, sur la route – risque d'accident et de blessures !

**! Prudence !**

- En cas d'utilisation de galeries porte-bagages qui ne sont pas agréées par Volkswagen ou en cas d'un montage non-conforme, les dommages causés au véhicule de ces faits sont exclus de la garantie.
- Le montage d'une galerie porte-bagages et le chargement qui y est fixé modifient la hauteur de votre véhicule. ◀

## Fixation d'un chargement

*Le chargement placé sur la galerie porte-bagages doit être solidement fixé. Le transport d'un chargement modifie les qualités routières du véhicule.*

La charge autorisée sur le pavillon de votre véhicule est de 75 kg. La charge sur le pavillon est constituée par le poids de la galerie porte-bagages et celui du chargement.

Répartissez la charge uniformément. En cas d'utilisation d'une galerie porte-bagages à faible capacité de charge, la charge maximale autorisée sur le pavillon ne peut pas être entièrement exploitée. Dans ce cas, la galerie porte-bagages ne doit être chargée que jusqu'à la limite de poids indiquée dans la notice de montage.

**⚠ ATTENTION !**

- Si vous utilisez des sangles de maintien minces, endommagées ou inadéquates pour fixer des objets sur la galerie porte-bagages, elles risquent de se rompre en cas de freinage brusque. Ceci risque de provoquer un accident et des blessures graves.
- Utilisez toujours des sangles de maintien adéquates pour arrimer correctement les objets sur la galerie porte-bagages et empêcher qu'ils ne glissent ou ne s'envolent – risque d'accident ! Le chargement doit être solidement fixé.
- Vous ne devez dépasser ni la charge autorisée sur le pavillon, ni les charges autorisées sur essieux, ni le poids total autorisé en charge du véhicule – risque d'accident !

**⚠ ATTENTION ! (suite)**

⇒ brochure 3.3 « Caractéristiques techniques »

- Lors du transport d'objets lourds ou encombrants sur la galerie porte-bagages, les qualités routières du véhicule se modifient en raison du déplacement du centre de gravité et d'une plus grande prise au vent – risque d'accident ! C'est pourquoi vous devez impérativement adapter votre style de conduite et votre vitesse en conséquence et éviter tout freinage violent ou toute manœuvre de conduite brusque lorsqu'un chargement se trouve sur la galerie porte-bagages.

**! Prudence !**

Lors de l'ouverture du hayon, veillez à ce que celui-ci ou la glace arrière ne vienne pas heurter le chargement se trouvant sur le toit – risque d'endommagement du véhicule.

**Conseil antipollution**

Il arrive souvent que la galerie porte-bagages reste montée par commodité alors qu'elle ne sert pas. Du fait de la plus grande résistance à l'air qui en résulte, votre véhicule consomme plus de carburant. Nous vous conseillons donc d'enlever la galerie porte-bagages après utilisation. ◀

# Climatisation

## Chauffage

### Utilisation

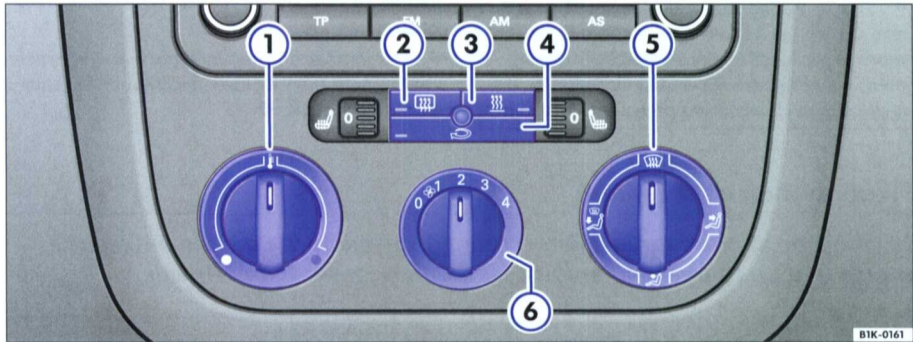

Fig. 84 Dans la console centrale : éléments de commande du chauffage

– Les régulateurs ⇒ fig. 84 ① et ⑤ et la commande ⑥ vous permettent de régler la température, la répartition de l'air et la vitesse de la soufflante.

– Appuyez sur la touche ② ou sur la touche ④ pour activer ou désactiver la fonction correspondante. Le témoin intégré à la touche s'allume lorsque la fonction est activée.

#### ① Température

Ce régulateur permet de régler la température. La température souhaitée dans l'habitacle ne peut pas être inférieure à la température extérieure. La puissance calorifique maximale, ainsi qu'un désembuage rapide des glaces, ne peuvent être obtenus que lorsque le moteur a atteint sa température de fonctionnement.

#### ② Dégivrage de la glace arrière

Le dégivrage de la glace arrière ne fonctionne que lorsque le moteur tourne.

Environ 10 minutes après son activation, le dégivrage s'arrête automatiquement. Vous pouvez le désactiver plus tôt en appuyant sur la touche.

#### ③ Touche de chauffage immédiat

Sur les véhicules équipés du chauffage stationnaire (chauffage d'appoint), le véhicule est réchauffé par ce dernier lorsque la touche de chauffage immédiat est enfoncée ⇒ page 98. Pour désactiver le chauffage stationnaire, appuyez de nouveau sur la touche.

#### ④ Mode recyclage de l'air ambiant

Le mode recyclage de l'air ambiant (le témoin intégré à la touche est allumé) empêche les fortes odeurs ambiantes – qui peuvent par exemple se dégager lors de la traversée d'un tunnel ou dans un embouteillage – de pénétrer à l'intérieur du véhicule ⇒ .

En cas de températures extérieures basses, la puissance calorifique en mode recyclage de l'air ambiant est optimisée car l'air réchauffé est l'air provenant de l'habitacle et non l'air froid extérieur.

#### ⑤ Répartition de l'air

Ce régulateur permet de régler le flux d'air dans la direction souhaitée.

 – Répartition de l'air vers le pare-brise. Dans cette position, le mode recyclage de l'air ambiant est désactivé pour des raisons de sécurité. ►

- Répartition de l'air vers le buste.
- Répartition de l'air au plancher.
- Répartition de l'air vers le pare-brise et au plancher.

### 6 Soufflante

Le débit d'air peut être réglé sur 4 vitesses. Il est conseillé de toujours faire fonctionner la soufflante à vitesse minimale pour que de l'air frais pénètre constamment dans le véhicule.

### ATTENTION !

• Pour garantir une bonne sécurité routière, il est important que toutes les glaces soient exemptes de givre, de neige et de buée. Seule cette précaution permet d'assurer de bonnes

### ATTENTION ! (suite)

conditions de visibilité. Familiarisez-vous par conséquent avec l'utilisation correcte du chauffage et de la ventilation, ainsi qu'avec le désembuage/dégivrage des glaces.

- En mode recyclage de l'air ambiant, l'air frais ne pénètre pas dans le véhicule. De plus, si le chauffage est désactivé, les glaces peuvent s'embuer rapidement. C'est pourquoi vous ne devez pas laisser le mode recyclage de l'air ambiant activé durant une période prolongée – risque d'accident !

### Nota

Veuillez tenir compte des Remarques générales ⇒ page 97. ◀

## Climatic

Valable pour les véhicules: avec Climatic

### Éléments de commande

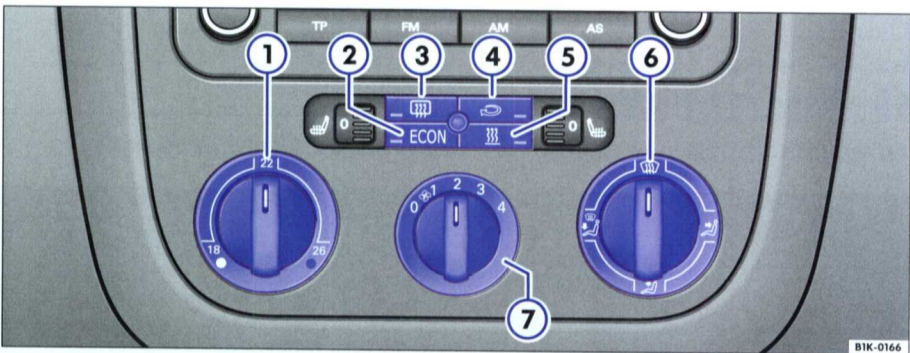

Fig. 85 Dans la console centrale : éléments de commande du Climatic

Le climatiseur ne fonctionne que lorsque le moteur tourne et que la soufflante est activée.

– Les régulateurs ⇒ fig. 85 ① et ⑥ et la commande ⑦ vous permettent de régler la température, la répartition de l'air et la vitesse de la soufflante.

– Appuyez sur les touches ② à ⑤ pour activer ou désactiver la fonction correspondante. Le témoin intégré à la touche correspondante s'allume lorsque la fonction est activée.

- ① Régulateur de température ⇒ page 90
- ② Touche **ECON** – activation du mode économique. Lorsque le témoin intégré à la touche est allumé, le système de réfrigération est ▶





désactivé pour permettre des économies de carburant. Sur les véhicules équipés d'un chauffage d'appoint, ce dernier est désactivé dans ce mode. Sur les véhicules à moteur diesel, le réchauffeur additionnel pour le liquide de refroidissement est également désactivé dans ce mode ; c'est pourquoi la puissance de chauffage est moindre en mode économique.

- ③ Touche – dégivrage de glace arrière. Le dégivrage de la glace arrière ne fonctionne que lorsque le moteur tourne. Environ 10 minutes après son activation, le dégivrage s'arrête automatiquement. Vous pouvez le désactiver plus tôt en appuyant sur la touche.
- ④ Touche – mode recyclage de l'air ambiant ⇒ page 92
- ⑤ Touche – touche de chauffage immédiat. Sur les véhicules équipés du chauffage stationnaire (chauffage d'appoint), le véhicule est réchauffé par ce dernier lorsque la touche de chauffage immédiat est enfoncée ⇒ page 98. Pour désactiver le chauffage d'appoint, réappuyez sur la touche. Lorsqu'une heure présélectionnée est ac-

tivée, le témoin intégré à la touche de chauffage immédiat s'allume durant dix secondes après la coupure de l'allumage.

- ⑥ Régulateur de répartition de l'air ⇒ page 90
- ⑦ Commande de soufflante. Le débit d'air peut être réglé sur 4 vitesses. Il est conseillé de toujours faire fonctionner la soufflante à vitesse minimale pour que de l'air frais pénètre constamment dans le véhicule.

### ATTENTION !

Pour garantir une bonne sécurité routière, il est important que toutes les glaces soient exemptes de givre, de neige et de buée. Seule cette précaution permet d'assurer de bonnes conditions de visibilité. Familiarisez-vous par conséquent avec l'utilisation correcte du chauffage et de la ventilation, ainsi qu'avec le désembuage/dégivrage des glaces.

### Nota

Veillez tenir compte des Remarques générales ⇒ page 97. ◀

Valable pour les véhicules: avec Climatic

## Chauffage ou réfrigération de l'habitacle

*La température réglée est maintenue constante de manière automatique.*

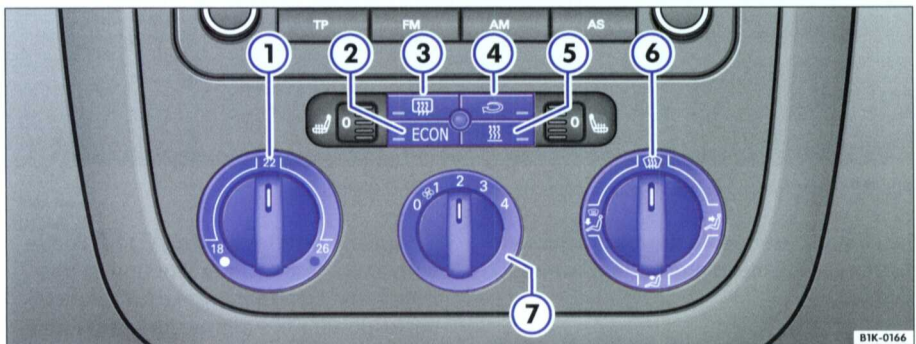

Fig. 86 Dans la console centrale : éléments de commande du Climatic

### Chauffage de l'habitacle

- Tournez le régulateur de température ⇒ fig. 86 ① pour régler la température

souhaitée dans l'habitacle. Nous vous recommandons un réglage sur 22 °C. ▶





– Réglez la commande de soufflante ⑦ sur l'une des vitesses 1 à 4.

– Dirigez le flux d'air avec le régulateur de répartition de l'air ⑥ dans la direction souhaitée : (vers le pare-brise), (vers le buste), (au plancher) ou (à la fois vers le pare-brise et au plancher).

### Réfrigération de l'habitacle

– Appuyez sur la touche ⇒ page 90, fig. 86 pour désactiver le mode ECON et, par conséquent, activer le système de réfrigération. Le témoin intégré à la touche ne doit *pas* s'allumer.

– Tournez le régulateur de température sur la température intérieure souhaitée.

– Réglez la commande de soufflante sur l'une des vitesses 1 à 4.

– Dirigez le flux d'air avec le régulateur de répartition de l'air dans la direction souhaitée : (vers le pare-brise), (vers le buste), (au plancher) et (à la fois vers le pare-brise et au plancher).

### Chauffage

La puissance calorifique maximale, ainsi qu'un désembuage rapide des glaces, ne peuvent être obtenus que lorsque le moteur a atteint sa température de fonctionnement.

### Système de réfrigération

L'activation du système de réfrigération permet non seulement de diminuer la température, mais également de réduire l'humidité de l'air dans l'habitacle. Ceci permet, lorsque l'humidité de l'air extérieur est élevée, d'augmenter le bien-être des passagers et d'éviter l'embuage des glaces.

Si le système de réfrigération ne peut pas être activé, les causes peuvent en être les suivantes :

- Le moteur n'a pas été mis en route.
- La soufflante est désactivée.
- La température extérieure est inférieure à +3 °C environ.
- Le compresseur du système de réfrigération a été momentanément désactivé en raison d'une température trop élevée du liquide de refroidissement du moteur.
- Le fusible du climatiseur est défectueux.
- Le véhicule présente un autre défaut. Faites contrôler le climatiseur dans un atelier spécialisé. ◀



Valable pour les véhicules: avec Climatic

## Mode recyclage de l'air ambiant

Le mode recyclage de l'air ambiant empêche l'air extérieur pollué de pénétrer dans l'habitacle.

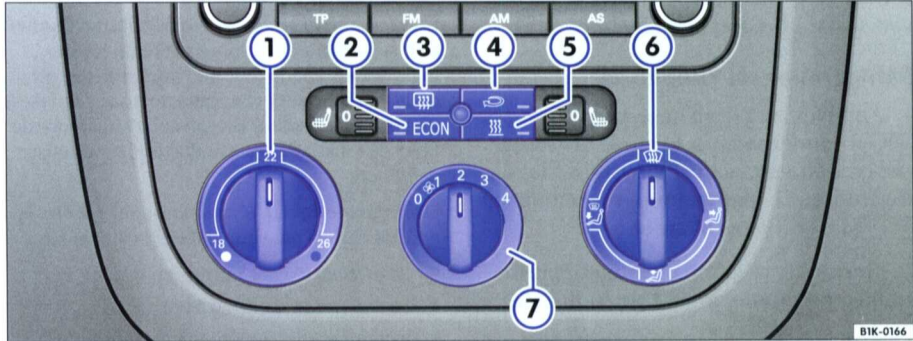





Fig. 87 Dans la console centrale : éléments de commande du Climatic

Le mode recyclage de l'air ambiant  $\Rightarrow$  fig. 87  (le témoin intégré à la touche est allumé) empêche les fortes odeurs ambiantes – qui peuvent par exemple se dégager lors de la traversée d'un tunnel ou dans un bouchon – de pénétrer dans l'habitacle.

En cas de températures extérieures basses, la puissance calorifique en mode recyclage de l'air ambiant est optimisée car l'air réchauffé est l'air provenant de l'habitacle et non l'air froid extérieur.

En cas de températures extérieures élevées, la puissance de réfrigération en mode recyclage de l'air ambiant est optimisée car l'air réfrigéré est l'air provenant de l'habitacle et non l'air chaud extérieur.

Pour des raisons de sécurité, le mode recyclage de l'air ambiant est désactivé lorsque le régulateur de répartition de l'air se trouve en position

. Le mode recyclage de l'air ambiant peut être réactivé en appuyant sur la touche .

### ATTENTION !

En mode recyclage de l'air ambiant, l'air frais ne pénètre pas dans le véhicule. De plus, si le système de réfrigération est désactivé, les glaces peuvent s'embuer rapidement. C'est pourquoi vous ne devez pas laisser le mode recyclage de l'air ambiant activé durant une période prolongée – risque d'accident !

### Nota

Lorsque vous enclenchez la marche arrière, le recyclage de l'air ambiant s'active automatiquement pour empêcher l'entrée des gaz d'échappement lors du recul. Le témoin intégré à la touche  ne s'allume pas.  $\blacktriangleleft$

# Climatronic

Valable pour les véhicules: avec Climatronic

## Éléments de commande

Les éléments de commande permettent des réglages de la climatisation différents pour les côtés gauche et droit.

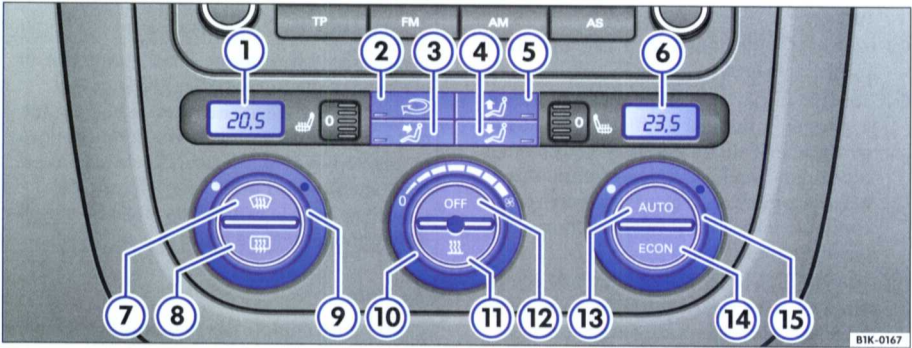





Fig. 88 Sur la console centrale : éléments de commande du Climatronic





Le climatiseur ne fonctionne que lorsque le moteur tourne et que la soufflante est activée.

– Tournez le régulateur de température ⇒ fig. 88 ⑨ ou ⑮ pour régler la température du côté gauche ou droit.

– Lorsque vous appuyez sur l'une des touches ② à ⑤, la fonction correspondante est activée. Le témoin intégré à la touche s'allume lorsque la fonction est activée. Pour désactiver la fonction, réappuyez sur la touche.

La température peut être réglée séparément pour les côtés gauche ou droit de l'habitacle.

- ① Affichage de la température intérieure sélectionnée pour le côté gauche.
- ② Touche  du mode recyclage de l'air ambiant ⇒ page 96
- ③ Touche  de la répartition de l'air vers le milieu
- ④ Touche  de la répartition de l'air vers le bas

- ⑤ Touche  de la répartition de l'air vers le haut
- ⑥ Affichage de la température intérieure sélectionnée pour le côté droit.
- ⑦ Touche  de dégivrage du pare-brise. L'air extérieur aspiré est dirigé sur le pare-brise. Le mode recyclage de l'air ambiant est désactivé dès que vous activez la fonction de dégivrage. Lorsque la température est supérieure à 3 °C, le système de réfrigération est activé automatiquement et la vitesse de la soufflante augmentée d'un niveau pour déshydrater l'air.
- ⑧ Touche  de dégivrage de la glace arrière. Le dégivrage de la glace arrière ne fonctionne que lorsque le moteur tourne. Environ 10 minutes après son activation, le dégivrage s'arrête automatiquement. Vous pouvez le désactiver plus tôt en réappuyant sur la touche.
- ⑨ Régulateur de température pour le côté gauche ⇒ page 94
- ⑩ Régulateur de soufflante ⇒ page 95
- ⑪ Touche de chauffage immédiat . Sur les véhicules équipés du chauffage d'appoint (chauffage stationnaire), le véhicule est ré- ▶





chauffé par ce dernier lorsque cette touche est enfoncée ⇒ page 98. Après la coupure du contact d'allumage, le chauffage d'appoint continue de fonctionner pendant encore 30 secondes environ. Pour désactiver le chauffage d'appoint, réappuyez sur la touche. Lorsqu'une heure présélectionnée est activée, le témoin intégré à la touche de chauffage immédiat  s'allume durant dix secondes après la coupure du contact d'allumage.

- 12 Touche **[OFF]** de marche et d'arrêt du Climatronic ⇒ page 95
- 13 Touche **[AUTO]** – régulation automatique de la température, de la soufflante et de la répartition de l'air ⇒ page 94. Si vous maintenez cette touche enfoncée durant plus de deux secondes, les réglages effectués côté conducteur sont aussi valables pour le côté passager avant.
- 14 Touche **[ECON]** d'activation du mode économique. Lorsque le témoin intégré à la touche est allumé, le système de réfrigération est désactivé pour permettre des économies de carburant. Sur les véhicules équipés d'un

chauffage d'appoint, ce dernier est désactivé dans ce mode. Sur les véhicules à moteur diesel, le réchauffeur additionnel pour le liquide de refroidissement est également désactivé dans ce mode ; c'est pourquoi la puissance de chauffage est moindre en mode économique.

- 15 Régulateur de température pour le côté droit ⇒ page 94

### ATTENTION !

Pour garantir une bonne sécurité routière, il est important que toutes les glaces soient exemptes de givre, de neige et de buée. Seule cette précaution permet d'assurer de bonnes conditions de visibilité. Familiarisez-vous par conséquent avec l'utilisation correcte du chauffage et de la ventilation, ainsi qu'avec le désembuage/dégivrage des glaces.

### Nota

Veillez tenir compte des Remarques générales ⇒ page 97. ◀

Valable pour les véhicules: avec Climatronic

## Mode automatique

*En mode automatique, la température, le débit et la répartition de l'air sont réglés automatiquement pour atteindre un niveau de température spécifié le plus rapidement possible et le maintenir constant.*

La température peut être réglée séparément pour les côtés gauche et droit de l'habitacle.

### Activation du mode automatique

- Appuyez sur la touche **[AUTO]** ⇒ page 93, fig. 88. Le témoin intégré à la touche s'allume.
- Tournez le régulateur de température pour régler la température du côté gauche ou droit de l'habitacle. Nous vous recommandons un réglage sur 22 °C (72 °F).

### Commutation entre les unités de mesure de la température

- Maintenez les touches **[ECON]** et **[AUTO]** enfoncées pour faire commuter l'indication de température des degrés Celsius aux degrés Fahrenheit et inversement.

Vous pouvez obtenir rapidement une température agréable dans le véhicule lorsque la température sélectionnée est de 22 °C (72 °F) en mode automatique. Il convient donc de ne modifier ce réglage que si votre bien-être ou certaines circonstances l'exigent. La température intérieure peut être réglée entre +16 °C (61 °F) et +29,5 °C (86 °F). Il s'agit là de valeurs de température approximatives pouvant varier légèrement en fonction des conditions extérieures. ▶

Le Climatronic maintient un niveau de température constant de façon entièrement automatique. À cet effet, il fait varier lui-même la température de l'air diffusé, la vitesse de rotation de la soufflante et la répartition du flux d'air. Le système prend également en considération un fort ensoleillement, ce qui rend un réglage manuel superflu. C'est pourquoi le **mode automatique**

offre, dans la quasi-totalité des cas, les meilleures conditions pour le bien-être des occupants du véhicule en toute saison.

Le mode automatique est désactivé lorsque vous intervenez sur les touches de répartition de l'air ou via les régulateurs de la soufflante. La régulation de température reste active. ◀

Valable pour les véhicules: avec Climatronic

## Ventilation indirecte

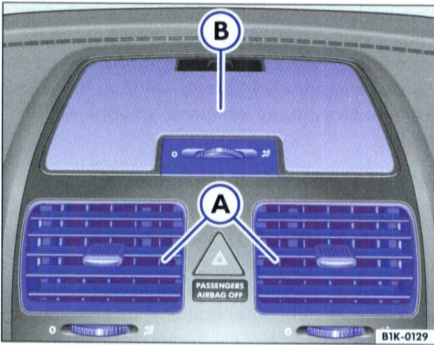

Fig. 89 Diffuseurs d'air centraux (A) et diffuseur d'air (B) pour ventilation indirecte

Pour obtenir une ventilation exempte de courants d'air, vous pouvez fermer les diffuseurs d'air ⇒ fig. 89 (A) et ouvrir le diffuseur d'air (B) avec la molette. ◀

Valable pour les véhicules: avec Climatronic

## Mode manuel

*En mode manuel, vous pouvez régler vous-même la température, le débit et la répartition de l'air.*



Fig. 90 Sur la console centrale : éléments de commande du Climatronic



### Activation du mode manuel

– Appuyez sur l'une des touches  
⇒ page 95, fig. 90 ③ à ⑤ ou tournez le régulateur de soufflante ⑩. Le témoin intégré à la touche **AUTO** s'éteint.

#### Température

Il existe des régulateurs de température séparés pour les côtés gauche et droit de l'habitacle. La température sélectionnée est affichée au-dessus du régulateur correspondant. La température intérieure peut être réglée entre +16 °C (61 °F) et +29,5 °C (86 °F). Il s'agit là de valeurs de température approximatives pouvant varier légèrement en fonction des conditions extérieures.

Si des températures inférieures à +16 °C (61 °F) sont sélectionnées, **LO** apparaît sur l'afficheur. Le système fonctionne alors avec une puissance de réfrigération maximale sans régulation de température.

Si des températures supérieures à +29,5 °C (86 °F) sont sélectionnées, **HI** apparaît sur l'afficheur. Le système fonctionne alors avec une puissance calorifique maximale sans régulation de température.

#### Soufflante

La soufflante peut être réglée progressivement à l'aide du régulateur de soufflante ⑩. Il est conseillé de toujours faire fonctionner la soufflante à vitesse minimale lorsque vous roulez lentement pour que de l'air frais pénètre constam-

ment dans le véhicule. Lorsque la soufflante est réglée sur 0, le Climatronic est désactivé. Le témoin **OFF** ⑫ est allumé.

#### Répartition de l'air

Les touches ②, ③ et ④ permettent de réguler la répartition de l'air. Le témoin intégré à la touche correspondante s'allume lorsque la fonction est activée. Certains diffuseurs d'air peuvent également être ouverts ou fermés séparément.

#### Activation et désactivation du Climatronic

La touche **OFF** vous permet d'activer et de désactiver le Climatronic dans son ensemble. Nous vous recommandons de désactiver le système uniquement dans des cas exceptionnels (par ex. en cas de panne du système). Un témoin intégré à la touche s'allume lorsque le système est désactivé.

#### Activation du mode économique

La touche **ECON** permet d'activer le mode économique. Lorsque le témoin intégré à la touche est allumé, le système de réfrigération est désactivé pour permettre des économies de carburant. Sur les véhicules équipés d'un chauffage d'appoint, ce dernier est désactivé dans ce mode. Sur les véhicules à moteur diesel, le réchauffeur additionnel pour le liquide de refroidissement est également désactivé dans ce mode ; c'est pourquoi la puissance de chauffage est moindre en mode économique. ◀

Valable pour les véhicules: avec Climatronic

### Mode recyclage de l'air ambiant ⑮

*Le mode recyclage de l'air ambiant empêche l'air extérieur pollué de pénétrer dans l'habitacle.*

– Appuyez sur la touche ⑮ ⇒ page 95, fig. 90 ② pour activer ou désactiver le mode recyclage de l'air ambiant. Celui-ci est activé lorsque le témoin intégré à la touche s'allume.

Le mode recyclage de l'air ambiant empêche les fortes odeurs ambiantes, qui peuvent par exemple se dégager lors de la traversée d'un



tunnel ou dans un bouchon, de pénétrer à l'intérieur du véhicule.

En cas de températures extérieures basses, la puissance calorifique en mode recyclage de l'air ambiant est optimisée car l'air réchauffé est l'air provenant de l'habitacle et non l'air froid extérieur.

En cas de températures extérieures élevées, la puissance de réfrigération en mode recyclage de l'air ambiant est optimisée car l'air réfrigéré est ▶



l'air provenant de l'habitacle et non l'air chaud extérieur.

Pour des raisons de sécurité, le mode recyclage de l'air ambiant est désactivé lorsque la touche  est enfoncée. Le mode recyclage de l'air ambiant peut être réactivé en appuyant sur la touche .

### ATTENTION !

En mode recyclage de l'air ambiant, l'air frais ne pénètre pas dans le véhicule. De plus, si le système de réfrigération est désactivé, les glaces peuvent s'embuer rapidement. C'est pourquoi vous ne devez pas laisser le mode recyclage de l'air ambiant activé durant une période prolongée – risque d'accident !

## Remarques générales

### Le filtre à polluants

Le filtre à polluants (filtre à particules fonctionnant au charbon actif) contribue à réduire considérablement ou à retenir les impuretés contenues dans l'air extérieur (par ex. la poussière ou les pollens).

Le filtre à polluants doit être remplacé aux intervalles indiqués dans le Plan d'Entretien pour que l'efficacité du climatiseur ne soit pas compromise.

Si l'efficacité du filtre diminue prématurément suite à l'utilisation du véhicule en atmosphère fortement chargée en polluants, le filtre doit être remplacé même entre les visites d'entretien indiquées.

### Prudence !

- Si vous supposez que le climatiseur est endommagé, nous vous conseillons – pour éviter les avaries subséquentes – de désactiver le climatiseur à l'aide de la touche  et de faire contrôler le système dans un atelier spécialisé.
- Les travaux de réparation sur le climatiseur nécessitent des compétences particulières et des outils spéciaux. En cas de dysfonctionnement, nous vous conseillons donc de vous rendre dans un atelier spécialisé.

### Nota

Lorsque vous enclenchez la marche arrière, le recyclage de l'air ambiant s'active automatiquement pour empêcher l'entrée des gaz d'échappement lors du recul. Le témoin  de mode recyclage de l'air ambiant n'apparaît pas dans la zone d'affichage. ◀

### Nota

- Lorsque l'humidité et la température de l'air extérieur sont élevées, il est possible que de l'eau de condensation goutte de l'évaporateur du système de réfrigération et forme une flaque d'eau sous le véhicule. Ce phénomène est normal et n'est pas l'indice d'un défaut d'étanchéité !
- Pour ne pas nuire au bon fonctionnement du chauffage et de la réfrigération et éviter l'embuage des glaces, la prise d'air située devant le pare-brise doit être exempte de glace, de neige ou de feuilles.
- L'air qui sort des diffuseurs et circule à travers tout l'habitacle est aspiré par les ouïes de sortie d'air situées au-dessous des glaces latérales arrière. Aussi faut-il veiller à ce que ces ouïes ne soient pas masquées, par ex. par des vêtements.
- Le climatiseur atteint son efficacité maximale lorsque les glaces et le toit ouvrant coulissant/relevable<sup>24)</sup> sont fermés. Cependant, si l'habitacle est fortement réchauffé par le rayonnement solaire lorsque le véhicule est en stationnement, vous pouvez accélérer le processus de réfrigération en ouvrant les glaces pendant un bref instant. ▶

<sup>24)</sup> Équipement optionnel



• Il est déconseillé de fumer lorsque le mode recyclage de l'air ambiant est activé car la fumée

aspirée se dépose sur l'évaporateur et dégage des odeurs désagréables persistantes. ◀



# Chauffage d'appoint (chauffage stationnaire)

Valable pour les véhicules: avec chauffage d'appoint

## Introduction

Le chauffage d'appoint chauffe l'habitacle indépendamment de la chaleur du moteur et peut être utilisé aussi bien pendant la marche qu'à l'arrêt du véhicule.

Vous pouvez programmer le chauffage d'appoint (chauffage stationnaire) via le combiné d'instruments ⇒ page 100.

Vous pouvez activer le chauffage d'appoint par la touche de chauffage immédiat  du chauffage ou du Climatic (un témoin s'allume dans la touche). Pour désactiver le chauffage d'appoint, réappuyez sur la touche. Lorsqu'une heure présélectionnée est activée, le témoin intégré à la touche de chauffage immédiat  s'allume durant dix secondes après la coupure du contact d'allumage.

**Quand le chauffage d'appoint ne se met-il pas en marche ?**

• Le chauffage d'appoint est alimenté en carburant à partir du réservoir du véhicule. Si le niveau de carburant dans le réservoir à carburant a baissé jusqu'à la réserve, le chauffage d'appoint se déconnecte automatiquement ou il n'est pas possible de le mettre en marche. Le

message **Manque de carburant Chauff. stationn. pas disponible** apparaît dans le combiné d'instruments.

• Le chauffage d'appoint consomme environ autant de courant électrique que les feux de croisement. Si le niveau de charge de la batterie du véhicule a baissé, le chauffage d'appoint se désactive automatiquement ou, pour éviter tout problème de démarrage du moteur, il n'est pas possible de le mettre en marche. Le message **Sous-tension Chauff. stationn. pas disponible** apparaît dans le combiné d'instruments. La batterie du véhicule est suffisamment rechargée environ après une heure de trajet.

• L'activation est toujours valable pour un seul processus de chauffage. Vous devez réactiver l'heure présélectionnée à chaque nouveau démarrage.

### ATTENTION !

**Veillez lire et respecter les consignes de sécurité relatives à l'utilisation du chauffage d'appoint ⇒ page 102. ◀**

## Radiocommande

Vous pouvez activer et désactiver le chauffage d'appoint à l'aide de la radiocommande.

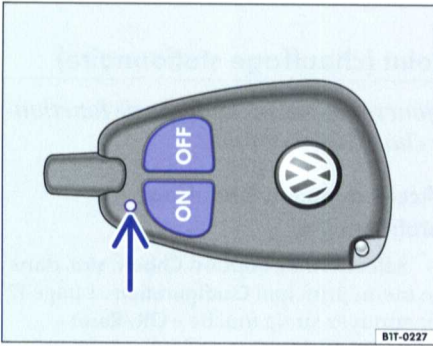

Fig. 91 Chauffage d'appoint : radiocommande

**[ON]** Active le chauffage d'appoint ⇒ fig. 91.

**[OFF]** Désactive le chauffage d'appoint.

### Témoin intégré à la radiocommande (flèche)

Le témoin intégré à la radiocommande indique, après l'appui sur une touche, si le chauffage d'appoint a reçu le signal radio et si les piles de la radiocommande sont faibles.

Indication	Signification
Vert, allumé pendant deux secondes	Le chauffage d'appoint a été activé par la touche <b>[ON]</b> .
Rouge, allumé pendant deux secondes	Le chauffage d'appoint a été désactivé par la touche <b>[OFF]</b> .
Vert, clignote lentement pendant deux secondes	Le signal d'activation n'a pas été reçu.
Vert, clignote rapidement pendant deux secondes	Le chauffage d'appoint est bloqué, par exemple parce que le réservoir est presque vide ou que le chauffage d'appoint présente un défaut
Rouge, clignote pendant deux secondes	Le signal de désactivation n'a pas été reçu.

Orange, allumé pendant deux secondes, puis vert ou rouge	Les piles sont faibles, mais le signal d'activation ou de désactivation a été reçu.
Orange, allumé pendant deux secondes, puis vert ou rouge et clignote	Les piles sont faibles, le signal d'activation ou de désactivation n'a pas été reçu.
Orange, clignote pendant cinq secondes	Les piles sont usées, le signal d'activation ou de désactivation n'a pas été reçu.

### Remplacement des piles

Pour remplacer les piles, ouvrez le volet situé au dos de la radiocommande. Lors du remplacement des piles, veillez à respecter la polarité et utilisez des piles du même type (deux piles 12 volts Duracell MN21, Energizer E23A, Kodak K23A, Panasonic LR08, Ucar E23A ou Varta V23GA).

### Portée

Le récepteur se trouve dans l'habitacle. La portée de la radiocommande s'étend jusqu'à 600 mètres lorsque les piles ont leur pleine capacité. La présence d'obstacles entre la radiocommande et le véhicule, de mauvaises conditions météorologiques et l'usure progressive des piles diminuent la portée, parfois de manière considérable.

Vous ne pouvez activer ou désactiver le chauffage d'appoint à l'aide de la radiocommande que si la radiocommande et le véhicule sont espacés *d'au moins* deux mètres.

### ATTENTION !

**Veillez lire et respecter les consignes de sécurité relatives à l'utilisation du chauffage d'appoint ⇒ page 102.**

### Prudence !

La radiocommande renferme des composants électroniques ! Mettez la radiocommande à



l'abri de l'humidité et ne lui faites pas subir de fortes secousses.

### Conseil antipollution

Les piles usées doivent être éliminées dans le respect de l'environnement. ◀

Valable pour les véhicules: avec chauffage stationnaire

## Programmation du chauffage d'appoint (chauffage stationnaire)

À ce niveau, vous programmez le mode de fonctionnement, la durée de fonctionnement et les horaires d'enclenchement du chauffage d'appoint.

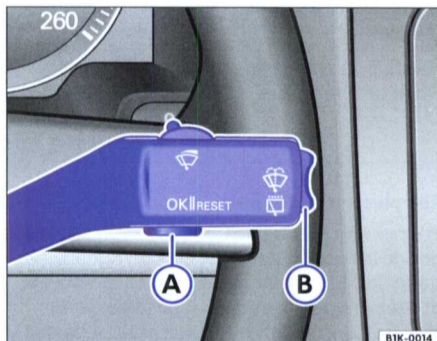

Fig. 92 Levier d'essuie-glace : touche (A) pour valider les options et commande à bascule (B) pour changer de menu

### Accès au menu Chauffage stationnaire

– Sélectionnez l'option **Chauff. stat.** dans le menu principal **Configuration** ⇒ page 17 et appuyez sur la touche « **OK/Reset** » ⇒ fig. 92 (A) intégrée au levier d'essuie-glace.

Grâce au chauffage stationnaire programmable, le chauffage ou la ventilation (en fonction du mode sélectionné) peut être mise en route à un moment précis, pour une durée donnée.

Exemple d'utilisation des menus ⇒ page 19.

Chauffage stationnaire	Fonction
Activation	<p>À ce niveau, vous choisissez et activez l'heure présélectionnée à laquelle le chauffage stationnaire doit se mettre en marche.</p> <p>Pour désactiver l'heure présélectionnée activée, vous devez activer une autre heure présélectionnée ou sélectionner <b>Désactiver</b>.</p> <p>L'heure présélectionnée activée est repérée par une « ▶ ». L'afficheur vous confirme l'activation ou la désactivation d'une heure présélectionnée durant env. 8 secondes.</p> <p>Lorsqu'une heure présélectionnée est activée, l'indication <b>Prog. marche</b> apparaît sur l'afficheur.</p> <p>Lorsqu'aucune heure présélectionnée n'est activée, l'indication <b>Prog. arrêt</b> apparaît sur l'afficheur.</p>



Chauffage stationnaire	Fonction
Heure présélect. 1	Vous définissez ici les trois heures présélectionnées que vous pouvez sélectionner dans l'option <b>Activation</b> . Vous pouvez régler l'heure et les minutes de l'horaire de mise en marche du chauffage d'appoint. Si vous souhaitez activer le chauffage d'appoint seulement un certain jour de la semaine, vous pouvez choisir, en plus de l'horaire de mise en marche, un jour précis de la semaine. L'option <b>Activation</b> vous permet d'activer l'heure présélectionnée que vous venez de régler. L'afficheur vous confirme l'activation d'une heure présélectionnée durant env. 8 secondes. Vous ne pouvez jamais activer qu'une seule heure présélectionnée.
Heure présélect. 2	
Heure présélect. 3	
Durée fonction.	Vous réglez ici le nombre de minutes durant lesquelles le chauffage stationnaire doit fonctionner. Vous pouvez régler une valeur comprise entre 10 et 60 minutes par pas de 5 minutes.
Mode fonction.	Vous pouvez choisir de chauffer ou de ventiler l'habitacle. Lorsque les températures extérieures sont élevées ou lorsque le rayonnement solaire est intense, la ventilation permet d'obtenir une température plus agréable dans l'habitacle.
Jour	Sur les véhicules sans montre radiopilotée, vous pouvez régler ici le jour.
Réglage usine	Remet les fonctions de ce menu sur les réglages effectués en usine.
Retour	Vous retournez au menu principal.

### Nota

Contrôlez le réglage du jour avant de programmer le chauffage d'appoint. ◀



Valable pour les véhicules: avec chauffage d'appoint

### Consignes de sécurité relatives à l'utilisation du chauffage d'appoint

Si le chauffage d'appoint fonctionne à plusieurs reprises sur une longue période, la batterie du véhicule se décharge. Vous pouvez éviter cet inconvénient si vous roulez sur quelques kilomètres de temps à temps ou si vous rechargez la batterie du véhicule en faisant tourner le moteur.

Le système d'échappement du chauffage d'appoint, qui se trouve dans la partie centrale sous le véhicule, ne doit pas être bloqué ou obstrué par de la neige, de la boue ou d'autres objets. Les gaz d'échappement doivent pouvoir s'échapper librement.

#### ATTENTION !

- Le chauffage d'appoint doit être désactivé lors du ravitaillement en carburant.
- Ne mettez en marche et n'utilisez jamais le chauffage d'appoint dans des locaux non aérés ou fermés. Les gaz d'échappement du chauffage d'appoint contiennent entre autres du monoxyde de carbone, un gaz toxique incolore et inodore – danger de mort ! L'inhalation de monoxyde de carbone peut entraîner des pertes de connaissance, voire la mort.
- Ne garez jamais le véhicule dans des endroits dans lesquels le système d'échappement chaud ou les gaz d'échappement chauds sont en contact avec de l'herbe sèche, des

#### ATTENTION ! (suite)

**broussailles, du carburant qui a fui ou d'autres matières très inflammables.**

#### Prudence !

Ne placez pas d'objets, de produits alimentaires ou de médicaments devant le diffuseur d'air chaud du chauffage d'appoint. L'air chaud diffusé risque d'endommager ou de rendre inutilisables les objets, produits alimentaires et médicaments sensibles à la chaleur.

#### Nota

- Par des températures extérieures basses et si le carburant contient un taux d'EMC (biodiesel) supérieur à 50 %, une épaisse fumée peut se dégager du tuyau d'échappement du chauffage d'appoint lorsque ce dernier fonctionne.
- Les gaz d'échappement émis par le chauffage d'appoint s'échappent par un tuyau situé sur le soubassement du véhicule.
- Par forte humidité de l'air extérieur et par des basses températures extérieures, il se peut que l'eau de condensation provenant du système de chauffage s'évapore par le chauffage d'appoint. Dans ce cas, de la vapeur d'eau peut sortir sous le véhicule. Ce phénomène est normal et n'indique aucun dysfonctionnement du véhicule. ◀



# Conduite

## Contact-démarrreur

### Positions de la clé de contact

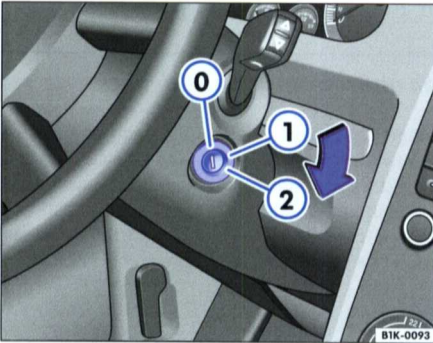

Fig. 93 Positions de la clé de contact

#### Contact d'allumage coupé, dispositif de blocage de la direction ①

Dans cette position ⇒ fig. 93 ①, le contact d'allumage est coupé et la direction peut être bloquée.

Pour **bloquer la direction** alors que la clé de contact est retirée, tournez légèrement le volant de direction jusqu'à ce que la goupille de blocage de la direction s'encliquette de manière audible. Il est recommandé de bloquer systématiquement la direction lorsque vous quittez votre véhicule. En effet, cette mesure rend un éventuel vol de votre véhicule moins aisé ⇒ ⚠.

#### Activation du contact d'allumage ou du dispositif de préchauffage ②

Tournez la clé de contact dans cette position, puis lâchez-la. S'il est difficile ou même impossible de modifier la position de la clé de contact de ① à ②, tournez plusieurs fois le volant de direction quelque peu vers la droite puis vers la gauche pour délester le dispositif de blocage de la direction.

#### Démarrage du moteur ②

Dans cette position, le moteur est démarré. À ce moment précis, les gros consommateurs électriques sont temporairement désactivés.

Avant tout nouveau lancement du moteur, il faut remettre la clé de contact en position ① : le **coupe-circuit répéteur de lancement** dans le contact-démarrreur empêche l'endommagement du démarreur quand le moteur tourne.

#### ⚠ ATTENTION !

- Ne retirez la clé du contact-démarrreur que lorsque le véhicule est à l'arrêt ! Le dispositif de blocage de la direction peut immédiatement s'enclencher – risque d'accident !
- Lorsque vous quittez votre véhicule, ne serait-ce que pour un instant, retirez dans tous les cas la clé de contact. Cette précaution est valable particulièrement lorsque des enfants ou des personnes dépendant de l'aide d'autrui restent à bord. Ils peuvent en effet démarrer le moteur ou actionner des équipements électriques (par ex. lève-glaces électriques) – risque d'accident !
- Tout usage sans surveillance des clés du véhicule peut entraîner le lancement du moteur ou le déclenchement d'équipements électriques (par ex. lève-glaces électriques), d'où un risque de blessures graves !

#### ⚠ Prudence !

Le démarreur ne doit être actionné que lorsque le moteur est à l'arrêt (clé de contact en position ②). Si vous actionnez de nouveau le démarreur après l'arrêt du moteur, vous risquez d'endommager le démarreur ou le moteur. ◀



## Blocage du retrait de la clé de contact

*La clé de contact peut être retirée uniquement lorsque le levier sélecteur se trouve en position P.*

Après la coupure du contact d'allumage, vous ne pouvez retirer la clé de contact que si le levier sélecteur de la boîte automatique ou de la boîte

DSG se trouve en position P. Une fois la clé de contact retirée, le levier sélecteur est bloqué. ◀

## Antidémarrage électronique

*L'antidémarrage empêche le démarrage non autorisé de votre véhicule.*

Une puce électronique se trouve dans la clé. Elle permet de désactiver automatiquement l'antidémarrage lorsque vous introduisez la clé dans le contact-démarrreur.

L'antidémarrage électronique est activé automatiquement dès que vous retirez la clé du contact-démarrreur.

C'est la raison pour laquelle le moteur ne peut être démarré qu'avec une clé adéquate codée d'origine Volkswagen.

### Témoin d'antidémarrage électronique

Le témoin s'allume pendant environ trois secondes lorsque vous mettez le contact d'allu-

mage. Ce témoin  clignote lorsqu'une clé de contact sans code d'accès a été utilisée. Un message d'information ou un message vous invitant à effectuer les actions nécessaires peut en plus apparaître dans le combiné d'instruments. Vous ne pouvez alors pas faire démarrer le véhicule.

### Nota

Le fonctionnement irréprochable de votre véhicule n'est garanti que par l'utilisation de clés d'origine Volkswagen. ◀

## Démarrage et arrêt du moteur

Valable pour les véhicules: avec moteur à essence

### Démarrage du moteur à essence

*Le moteur peut être démarré uniquement avec une clé adéquate codée d'origine Volkswagen pour le véhicule en question.*

– Mettez le levier de vitesses au point mort (sur boîte automatique : levier sélecteur en position **P** ou **N**).

– Sur les véhicules à boîte mécanique, débrayez à fond et maintenez l'embrayage dans cette position : à ce moment-là, le démarreur ne doit entraîner que le moteur.

– Pour lancer le moteur, tournez la clé de contact dans la position ⇒ page 103, fig. 93

②.

– Lâchez la clé de contact dès que le moteur démarre – le démarreur ne doit pas tourner en même temps que le moteur.

Après le démarrage d'un moteur très chaud, il peut s'avérer nécessaire d'accélérer légèrement.

Après le démarrage du moteur froid, celui-ci peut brièvement être plus bruyant, étant donné que la pression d'huile doit d'abord se constituer dans le rattrapage hydraulique du jeu des ▶



soupapes. Ce phénomène est normal et il n'y a donc pas lieu de s'inquiéter.

Si le moteur ne démarre pas, interrompez la procédure de démarrage au bout de 10 secondes et attendez environ 30 secondes avant de recommencer.

En cas de problèmes de démarrage, reportez-vous à la ⇒ brochure 3.2, chap. « Démarrage de fortune ».

### ATTENTION !

- Ne démarrez et ne faites jamais tourner le moteur dans des locaux non aérés ou fermés. Les gaz d'échappement du moteur contiennent entre autres du monoxyde de carbone, un gaz toxique inodore et incolore – danger de mort ! L'inhalation de monoxyde de carbone peut entraîner des pertes de connaissance, voire la mort.
- Ne laissez jamais votre véhicule sans surveillance pendant que le moteur tourne.
- N'utilisez jamais « d'accélérateurs de démarrage ». L'accélérateur de démarrage peut exploser ou entraîner la montée sou-

### ATTENTION ! (suite)

**daïne en régime du moteur – risque de blessures !**

### Prudence !

- Évitez les régimes élevés, les accélérations à pleins gaz et les fortes sollicitations sur moteur froid – risque d'avarie du moteur !
- Pour démarrer le moteur, il ne faut pas pousser ou remorquer le véhicule sur une distance supérieure à 50 mètres environ. Du carburant imbrûlé risquant sinon de parvenir dans le catalyseur et de l'endommager.
- Avant toute tentative de démarrage du moteur en poussant ou en remorquant le véhicule, utilisez si possible la batterie d'un autre véhicule pour un démarrage de fortune. Veuillez tenir compte des recommandations ⇒ brochure 3.2, chap. « Démarrage de fortune ».

### Conseil antipollution

Ne faites pas chauffer le moteur à l'arrêt. Démarrez immédiatement. Le moteur atteint ainsi plus rapidement sa température de fonctionnement et les émissions de polluants sont moindres. ◀

Valable pour les véhicules: avec moteur diesel

## Démarrage du moteur diesel

*Le moteur peut être démarré uniquement avec une clé adéquate codée d'origine Volkswagen pour le véhicule en question.*

- Mettez le levier de vitesses au point mort (sur boîte automatique : levier sélecteur en position P ou N).
- Sur les véhicules à boîte mécanique, débrayez à fond et maintenez l'embrayage dans cette position : à ce moment-là, le démarreur ne doit entraîner que le moteur.
- Tournez la clé de contact en position ⇒ page 103, fig. 93 ① ; le témoin de préchauffage  s'allume pendant le préchauffage.
- Lorsque le témoin s'éteint ou s'il ne s'allume pas, tournez la clé de contact en position ② pour démarrer le moteur ; n'accélérez pas.
- Lâchez la clé de contact dès que le moteur démarre – le démarreur ne doit pas tourner en même temps que le moteur.

Après le démarrage du moteur froid, celui-ci peut brièvement être plus bruyant, étant donné que la pression d'huile doit d'abord se constituer dans le rattrapage hydraulique du jeu des soupapes. Ce phénomène est normal et il n'y a donc pas lieu de s'inquiéter. ▶





En cas de problèmes de démarrage, reportez-vous à la ⇒ brochure 3.2, chap. « Démarrage de fortune ».

### Dispositif de préchauffage

Lors du préchauffage, il est recommandé de n'activer aucun gros consommateur électrique ; sinon la batterie est sollicitée inutilement.

Démarez le moteur immédiatement après l'extinction du témoin de préchauffage.

### Démarrage du moteur diesel après épuisement complet du carburant

Si vous avez roulé jusqu'à l'épuisement complet du carburant, le démarrage du moteur après le plein de gazole peut durer plus longtemps que d'habitude – jusqu'à environ une minute. Ce phénomène tient au fait que le système d'alimentation en carburant doit d'abord être purgé au moment du démarrage.

#### ATTENTION !

- Ne démarrez et ne faites jamais tourner le moteur dans des locaux non aérés ou fermés. Les gaz d'échappement du moteur contiennent entre autres du monoxyde de carbone, un gaz toxique inodore et incolore – danger de mort ! L'inhalation de monoxyde de carbone peut entraîner des pertes de connaissance, voire la mort.

#### ATTENTION ! (suite)

- Ne laissez jamais votre véhicule sans surveillance pendant que le moteur tourne.
- N'utilisez jamais « d'accélérateurs de démarrage ». L'accélérateur de démarrage peut exploser ou entraîner la montée soudaine en régime du moteur – risque de blessures !

#### Prudence !

- Évitez les régimes élevés, les accélérations à pleins gaz et les fortes sollicitations sur moteur froid – risque d'avarie du moteur !
- Pour démarrer le moteur, il ne faut pas pousser ou remorquer le véhicule sur une distance supérieure à 50 mètres environ. Du carburant imbrûlé risquant sinon de parvenir dans le catalyseur et de l'endommager.
- Avant toute tentative de démarrage du moteur en poussant ou en remorquant le véhicule, utilisez si possible la batterie d'un autre véhicule pour un démarrage de fortune. Veuillez tenir compte des recommandations ⇒ brochure 3.2 « Démarrage de fortune ».



#### Conseil antipollution

Ne faites pas chauffer le moteur à l'arrêt. Démarrez immédiatement. Le moteur atteint ainsi plus rapidement sa température de fonctionnement et les émissions de polluants sont moindres. ◀

## Arrêt du moteur

- Arrêtez le véhicule.
- Tournez la clé de contact en position ⇒ page 103, fig. 93 .

Après l'arrêt du moteur, le ventilateur du radiateur peut continuer à tourner jusqu'à 10 minutes – même lorsque le contact d'allumage est coupé. Le ventilateur du radiateur peut se mettre en marche automatiquement lorsque, le moteur étant chaud, la température du liquide de refroidissement augmente en raison d'une accumulation de chaleur sous le capot-moteur ou lorsque le compartiment-moteur est chauffé par un fort rayonnement solaire.

#### ATTENTION !

- Ne coupez jamais le moteur avant que le véhicule ne soit à l'arrêt.
- Le servofrein et la direction électromécanique ne fonctionnent que lorsque le moteur tourne. Lorsque le moteur est coupé, il vous faut exercer plus de force pour freiner ou braquer. Étant donné que, dans ces conditions, vous ne pouvez pas freiner normalement, il peut en résulter des accidents et des blessures graves.
- Lorsque vous retirez la clé de contact, le dispositif de blocage de la direction peut s'en ▶

**⚠ ATTENTION ! (suite)**

clencher immédiatement. Il est alors impossible de manœuvrer le véhicule – risque d'accident !

**! Prudence !**

Lorsque vous arrêtez le moteur alors qu'il a été fortement sollicité pendant une période prolongée, il se produit une accumulation de chaleur dans le compartiment-moteur – risque d'avarie du moteur ! Laissez donc tourner le moteur au ralenti pendant 2 minutes environ avant de l'arrêter. ◀

Valable pour les véhicules: avec boîte mécanique

## Boîte mécanique

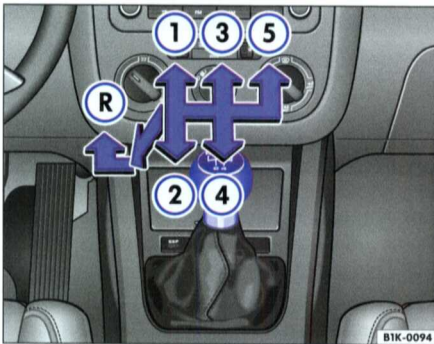

Fig. 94 Détail de la console centrale : grille des vitesses de la boîte mécanique à 5 vitesses

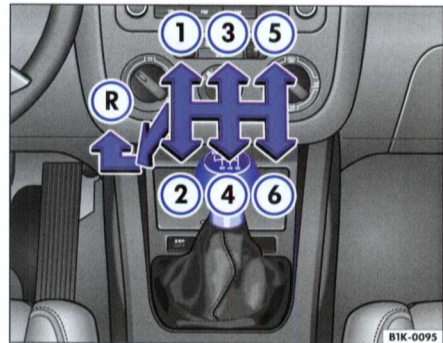

Fig. 95 Détail de la console centrale : grille des vitesses de la boîte mécanique à 6 vitesses

### Passage de la marche arrière

- Débrayez à fond quand le véhicule est à l'arrêt (le moteur tourne au ralenti).
- Amenez le levier de vitesses en position centrale (aucune vitesse n'est engagée).
- Poussez le levier de vitesses vers le bas et amenez-le au maximum vers la gauche, puis en avant dans la position de la marche arrière ⇒ fig. 94 (R) ou ⇒ fig. 95 (R), comme indiqué sur la grille des vitesses représentée sur le pommeau du levier.

Lorsque la marche arrière est enclenchée et que le contact d'allumage est mis, il y a déclenchement des fonctions suivantes :

- Le feu de recul s'allume.

- Le chauffage ou la climatisation passent automatiquement en mode recyclage de l'air ambiant.
- L'essuie-glace arrière se met en marche lorsque les essuie-glace du pare-brise sont actifs.

**⚠ ATTENTION !**

- Quand le moteur tourne, le véhicule se déplace dès qu'une vitesse est enclenchée et que vous levez le pied de la pédale d'embrayage.
- N'enclenchez jamais la marche arrière lorsque le véhicule roule – risque d'accident !

**! Prudence !**

- En conduisant, ne posez pas votre main sur le levier de vitesses. La pression de la main se transmet aux fourchettes de commande de la boîte de vitesses, risquant ainsi de provoquer à long terme leur usure prématurée. ▶



- Débrayez toujours à fond lorsque vous passez les vitesses pour éviter toute usure ou tout endommagement excessifs.
- En côte, n'immobilisez pas le véhicule en faisant « patiner » l'embrayage. Ceci entraîne une usure prématurée et un endommagement de l'embrayage. ◀

## Boîte automatique / boîte DSG

### Programmes de conduite

*La boîte automatique et la boîte DSG sont dotées de deux programmes de conduite modifiant les lois de passage des différents rapports.*



**Fig. 96** Détail de la console centrale : levier sélecteur de la boîte automatique ou de la boîte DSG

### Sélection du programme normal

- Amenez le levier sélecteur ⇒ fig. 96 en position D.

### Sélection du programme sport

- Amenez le levier sélecteur en position S.

Si vous avez sélectionné le programme normal **D**, votre mode de conduite sera économique, car ce programme est conçu pour réduire la consommation de carburant. La boîte de vitesses effectue des montées en rapports précoces et des rétrogradages plus tardifs.

Si vous avez sélectionné le programme sport **S**, votre mode de conduite sera plutôt sportif, car le programme exploite à fond les réserves de puissance du moteur en retardant le passage aux rapports supérieurs. ◀



## Blocage du levier sélecteur

Le blocage du levier sélecteur sur les positions P ou N évite qu'un rapport ne soit engagé par inadvertance et que le véhicule ne se mette alors inopinément en mouvement.



Fig. 97 Détail de la console centrale : levier sélecteur de la boîte automatique ou de la boîte DSG

Pour désactiver le blocage du levier sélecteur, procédez comme suit :

- Mettez le contact d'allumage.
- Appuyez sur la pédale de frein et maintenez-la enfoncée tout en appuyant simultanément sur la touche de blocage située à gauche sur le levier sélecteur ⇒ fig. 97.

Le blocage du levier sélecteur fonctionne uniquement lorsque le véhicule est à l'arrêt ou roule à une vitesse inférieure à 5 km/h. Lorsque le véhicule dépasse cette vitesse, le blocage est automatiquement désactivé en position N.

Le levier sélecteur n'est pas bloqué lors d'un passage rapide par la position N (par ex. en passant de R à D). Ceci permet par ex. de dégager le véhicule lorsque celui-ci est « embourbé ». Si le levier reste plus d'une seconde environ dans la position N sans que vous enfonciez la pédale de frein, le blocage du levier sélecteur s'enclenche. ◀

## Conduite avec la boîte automatique

Le passage des rapports de marche avant est automatique.



Fig. 98 Détail de la console centrale : levier sélecteur de la boîte automatique ou de la boîte DSG

### Démarrage du moteur

- Lancez le moteur lorsque le levier sélecteur est en position P ou N. Autres remarques voir ⇒ page 104.

### Conduite

- Appuyez sur la pédale de frein et maintenez-la enfoncée.

- Maintenez la touche de blocage enfoncée (touche située à gauche sur le levier sélecteur) ⇒ fig. 98 et engagez un rapport (R, D ou S).

- Lâchez la touche de blocage et attendez quelques instants que la boîte de vitesses ait changé de rapport (un léger à-coup est perceptible). ▶



- Lâchez la pédale de frein et accélérez ⇒

### Arrêt momentané

- Immobilisez le véhicule en appuyant sur la pédale de frein pour l'empêcher de « ramper », par ex. aux feux de circulation. Dans ce cas, il est inutile d'amener le levier sélecteur en position P ou N.
- N'accélérez pas.

### Stationnement

- Appuyez sur la pédale de frein et maintenez-la enfoncée jusqu'à ce que le véhicule soit arrêté ⇒
- Serrez à fond le frein à main.
- Maintenez la touche de blocage enfoncée, amenez le levier sélecteur en position P et relâchez la touche de blocage.

### Conduite en descente

- Poussez le levier sélecteur de la position D vers la droite dans la voie de passage « tiptronic ».
- Pour rétrograder, imprimez au levier sélecteur une impulsion vers l'arrière.

### Arrêt en côte

- Immobilisez *dans tous les cas* le véhicule en enfonçant la pédale de frein pour l'empêcher de rouler en arrière ⇒ N'essayez pas d'empêcher le véhicule de « rouler en arrière » en augmentant le régime du moteur alors qu'un rapport est engagé.

### Démarrage en côte

- Un rapport étant engagé, retirez le pied de la pédale de frein et accélérez.

Plus la déclivité est importante, plus le rapport sélectionné doit être petit. Cela augmente l'effet du frein-moteur. Imaginons que vous descendez une pente très raide en 3<sup>e</sup> par exemple. Si le frein-moteur ne suffit pas, le véhicule prend de la vitesse. Pour que le moteur ne s'emballer pas,

la boîte automatique ou la boîte DSG engage automatiquement le rapport supérieur. Vous devez réduire la vitesse en appuyant sur la pédale de frein et ensuite rétrograder en 3<sup>e</sup> avec la commande « tiptronic » ⇒

Votre véhicule est équipé d'un blocage automatique qui vous empêche de faire passer le levier sélecteur de la position P ou N dans une position de marche avant ou de marche arrière sans enfoncer la pédale de frein.

La clé de contact ne peut être retirée que lorsque le levier sélecteur est en position P.

### Témoin « Appuyez sur la pédale de frein »

Si ce témoin s'allume, vous devez appuyer sur la pédale de frein. Cette manœuvre est nécessaire pour dégager le levier sélecteur de boîte automatique des positions P ou N.

### ATTENTION !

- Le conducteur ne doit jamais quitter son véhicule alors que le moteur tourne et qu'un rapport est enclenché. Si vous devez quitter le véhicule alors que le moteur tourne, enfoncez toujours la pédale de frein de stationnement à fond et amenez le levier sélecteur dans la position frein de parking P.
- Lorsque le moteur tourne et que le levier sélecteur est en position D, S ou R, il est nécessaire d'immobiliser le véhicule en actionnant la pédale de frein, car même lorsque le moteur tourne au ralenti, la transmission de la force motrice n'est pas entièrement interrompue – le véhicule « rampe ».
- N'accélérez jamais lorsque vous déplacez le levier sélecteur – risque d'accident !
- N'amenez jamais le levier sélecteur en position R ou P pendant que vous conduisez – risque d'accident !
- Avant de descendre une pente raide, réduisez votre vitesse et rétrogradez au moyen de la commande « tiptronic ».
- Si vous devez vous arrêter en côte, arrêtez toujours le véhicule en appuyant sur la pédale de frein pour l'empêcher de rouler en arrière.
- Ne faites pas patiner les freins ou n'appuyez pas trop souvent ou trop longtemps sur la pédale de frein. Le fait de freiner en permanence entraîne une surchauffe des freins, réduit considérablement la puissance de frei-

**⚠ ATTENTION ! (suite)**

nage, augmente la distance de freinage ou conduit à une défaillance totale du système de freinage.

- Ne descendez jamais des montagnes ou collines avec le levier sélecteur en position neutre N, que le moteur tourne ou pas.

**! Prudence !**

- Lors d'un arrêt en côte, n'essayez pas d'empêcher le véhicule de rouler en arrière en accélérant avec un rapport engagé. Ceci peut entraîner la surchauffe de la boîte de vitesses automatique ou de la boîte DSG et l'endommager. Serrez le frein à main à fond ou appuyez sur la pédale de frein pour empêcher le véhicule de se mettre à rouler.
- Si vous laissez rouler le véhicule en roue libre alors que le moteur est coupé et que le levier sélecteur se trouve en position N, la boîte automa-

tique ou la boîte DSG sera endommagée par manque de lubrification.

**i Nota**

Le double embrayage de la boîte DSG est doté d'une protection contre les surcharges qui intervient par exemple lorsque vous maintenez le véhicule en côte en faisant patiner l'embrayage, ce qui entraîne une trop forte élévation de la température de l'huile de boîte de vitesses. Une surcharge de l'embrayage s'annonce par un à-coup dans le sens de la longueur du véhicule et par le clignotement de l'affichage de levier sélecteur. Pour exclure la panne de l'embrayage, celui-ci coupe la transmission de force entre le moteur et la boîte de vitesses et il n'y a plus de motricité. Lorsque l'embrayage est ouvert automatiquement pour cause de surcharge, appuyez sur la pédale de frein. Attendez quelques secondes avant de repartir. ◀

## Passage des rapports avec la commande « tiptronic »

La commande « tiptronic » permet au conducteur d'engager les rapports également de manière manuelle.



Fig. 99 Détail de la console centrale : boîte automatique ou boîte DSG avec levier sélecteur dans la voie de passage tiptronic



Fig. 100 Volant multifonction avec palettes pour passage des rapports de la boîte automatique

### Passage des rapports avec la commande « tiptronic » (levier sélecteur)

- Poussez le levier sélecteur de la position D vers la droite dans la voie de passage « tiptronic » ⇒ fig. 99.

- Imprimez au levier sélecteur une impulsion vers l'avant + pour monter les rapports.

- Imprimez au levier sélecteur une impulsion vers l'arrière - pour rétrograder. ▶





### Passage des rapports avec les palettes<sup>25)</sup> au volant

- Poussez la palette de droite + vers le volant pour monter les rapports ⇒ page 111, fig. 100.
- Poussez la palette de gauche – vers le volant pour rétrograder.

Au moment de l'accélération, la boîte automatique ou la boîte DSG passe automatiquement au rapport immédiatement supérieur juste

avant que le moteur n'atteigne le régime maximum autorisé pour le rapport engagé.

Quand vous rétrogradez, la boîte automatique ou la boîte DSG passe au rapport inférieur seulement à partir du moment où le moteur ne risque plus de tourner en surrégime.

Si vous activez la commande « tiptronic » lorsque, le véhicule roulant, la boîte de vitesses automatique ou la boîte DSG se trouve dans le 3<sup>e</sup> rapport de la position D, alors la commande « tiptronic » sera également en 3<sup>e</sup>. ◀

### Positions du levier sélecteur

Les positions du levier sélecteur et les rapports sont indiqués sur l'afficheur du combiné d'instruments.



Fig. 101 Détail du combiné d'instruments : affichage levier sélecteur avec levier en position D et rapport de quatrième engagé



Fig. 102 Détail du combiné d'instruments : affichage du quatrième rapport en mode tiptronic

#### Position du levier sélecteur

La position du levier sélecteur choisie est indiquée sur le côté du levier sélecteur et sur l'afficheur ⇒ fig. 101 du combiné d'instruments. De plus, l'afficheur indique le rapport engagé momentanément par la boîte automatique ou la boîte DSG.

#### Affichage du rapport avec la commande « tiptronic » activée

Lorsque vous utilisez la boîte automatique ou la boîte DSG en mode manuel grâce à la com-

mande « tiptronic », les rapports sont indiqués sur l'afficheur ⇒ fig. 102.

#### P - Frein de parking

Dans cette position du levier sélecteur, les roues motrices sont bloquées mécaniquement.

Le frein de parking doit être uniquement engagé lorsque le véhicule est à l'arrêt ⇒ ⚠.

Pour **désengager** le levier sélecteur de la position P, appuyez sur la touche de blocage (sur la poignée du levier sélecteur) *et* enfoncez simulta-

<sup>25)</sup> Équipement optionnel



nément la pédale de frein, le contact d'allumage étant mis.

Pour **engager** le levier sélecteur en position **P**, vous devez juste appuyer sur la touche de blocage.

Lorsque la batterie est déchargée, le levier sélecteur est bloqué en position **P**.

### R - Marche arrière

La marche arrière est engagée dans cette position.

La marche arrière doit être uniquement engagée lorsque le véhicule est à l'arrêt et que le moteur tourne au ralenti ⇒ .

Pour engager le levier sélecteur en position **R**, appuyez simultanément sur la touche de blocage *et* sur la pédale de frein, le contact d'allumage étant mis.

Lorsque le levier sélecteur est en position **R** et que le contact d'allumage est mis, il y a déclenchement des fonctions suivantes :

- Le feu de recul s'allume.
- Le chauffage ou la climatisation passent automatiquement en mode recyclage de l'air ambiant.
- L'essuie-glace arrière se met en marche lorsque les essuie-glace du pare-brise sont activés.

### N - Neutre (point mort)

Lorsque le levier sélecteur est dans cette position, la boîte automatique est au point mort ; aucune force motrice n'est transmise aux roues et il n'y a pas de frein-moteur.

Ne descendez jamais une pente avec le levier sélecteur en position **N** – vous ne disposez pas du frein-moteur. La pédale de frein n'est pas délestée.

La boîte de vitesses automatique ou la boîte DSG peut être endommagée si vous descendez une pente alors que le levier sélecteur est en position **N** et que le moteur est coupé.

### D - Position permanente de marche avant (programme normal)

Dans cette position, la boîte de vitesses monte et descend automatiquement tous les rapports de marche avant. Ce processus est fonction de la charge du moteur, de votre style de conduite et de la vitesse à laquelle vous conduisez. Dans

cette position, le frein-moteur est minimal dans les descentes. L'afficheur indique, en plus de la position du levier sélecteur **D**, le rapport engagé ⇒ page 112, fig. 101.

Pour sélectionner la position **D** à partir de **N**, appuyez sur la pédale de frein lorsque la vitesse du véhicule est inférieure à 5 km/h ou que le véhicule est à l'arrêt ⇒ .

### S - Position permanente de marche avant (programme sport)

Dans cette position, la boîte de vitesses monte tous les rapports de marche avant automatiquement *plus tard* et les descend automatiquement *plus tôt* que dans la position **D** du levier sélecteur afin d'exploiter pleinement les réserves de puissance du moteur. Ce processus est fonction de la charge du moteur, de votre style de conduite et de la vitesse à laquelle vous conduisez. Dans cette position, le frein-moteur est minimal dans les descentes. L'afficheur indique, en plus de la position du levier sélecteur **S**, le rapport engagé.

Pour engager le rapport **S**, vous devez appuyer sur la touche de blocage intégrée au levier sélecteur.

### ATTENTION !

- N'amenez jamais le levier sélecteur sur les rapports **R** ou **P** pendant que vous conduisez – risque d'accident !
- Pour ne pas perdre le contrôle de votre véhicule, ne roulez jamais avec le moteur arrêté et le contact d'allumage coupé. Le servofrein fonctionne uniquement lorsque le moteur tourne et la direction assistée électromécanique seulement quand le contact d'allumage est mis. En cas de coupure du moteur ou de l'allumage, il faut déployer plus de force pour braquer ou pour freiner. Étant donné que, dans ces conditions, vous ne pouvez pas manœuvrer et freiner normalement, il peut en résulter des accidents et des blessures graves.

### Prudence !

Si vous laissez rouler le véhicule en roue libre alors que le moteur est coupé et que le levier sélecteur se trouve en position **N**, la boîte de vitesses automatique ou la boîte DSG sera endommagée par manque de lubrification. ▶



### Nota

- Si vous engagez par inadvertance le levier sélecteur dans la position N pendant la conduite, levez le pied de l'accélérateur et attendez que le moteur tourne au ralenti avant de repasser en position D.

- Si toutes les indications de position du levier sélecteur de la boîte automatique ou de la boîte DSG sont affichées en surbrillance, il y a dysfonctionnement du système ; la boîte automatique ou la boîte DSG fonctionne alors à l'aide d'un programme de secours. Il convient de faire contrôler sans délai la boîte automatique ou la boîte DSG dans un atelier spécialisé. ◀

## Kick-down

*Le dispositif de kick-down permet une accélération maximale.*

Si vous appuyez à fond sur l'accélérateur, la boîte automatique rétrograde en fonction de la vitesse et du régime-moteur, afin d'exploiter toute la puissance d'accélération du véhicule.

Quand le kick-down est activé, le passage au rapport immédiatement supérieur n'a lieu que lorsque le régime-moteur maximal prévu est respectivement atteint.

### ATTENTION !

**Si vous accélérez fortement sur une chaussée glissante, vous pouvez perdre le contrôle de votre véhicule. Cela risque de provoquer des blessures graves.**

- Redoublez donc de prudence si vous utilisez le kick-down sur chaussée glissante.
- Utilisez le kick-down uniquement lorsque la circulation et les conditions météorologiques le permettent. ◀

## Frein à main

### Actionnement du frein à main

*Le frein à main serré à fond empêche le véhicule de se mettre à rouler inopinément.*

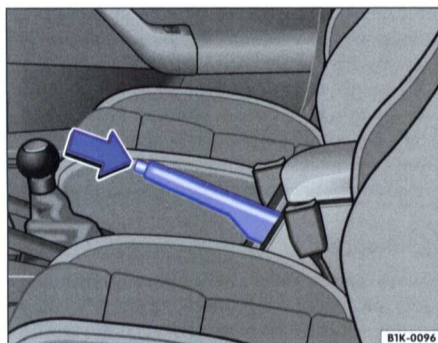



Fig. 103 Frein à main entre les sièges avant

Serrez à fond le frein à main chaque fois que vous quittez le véhicule ou que vous le garez.

#### Serrage du frein à main

– Serrez le frein à main à fond en relevant le levier vers le haut ⇒ fig. 103.

#### Desserrage du frein à main

– Soulevez légèrement le levier de frein à main, appuyez sur le bouton de verrouillage dans le sens de la flèche ⇒ fig. 103 et abaissez entièrement le levier. ⇒ .





Serrez toujours le frein à main *à fond* pour éviter de conduire par inadvertance avec le frein à main légèrement serré ⇒ ⚠.

Le témoin Ⓢ s'allume lorsque le frein à main est serré et que le contact d'allumage est mis. Le témoin s'éteint lorsque le frein à main est desserré.

Si vous roulez à plus de 6 km/h avec le frein à main serré, l'afficheur du combiné d'instruments visualise le message d'information suivant : **FREIN À MAIN SERRÉ**. Un signal sonore d'avertissement retentit également.

### ⚠ ATTENTION !

- N'utilisez jamais le frein à main pour freiner un véhicule qui roule. La distance de

### ⚠ ATTENTION ! (suite)

freinage est beaucoup plus importante, car le frein n'agit que sur les roues arrière – risque d'accident !

- Ne roulez jamais avec un frein à main légèrement serré ; les freins arrière risquent de surchauffer, ce qui peut nuire au bon fonctionnement du système de freinage – risque d'accident ! De plus, ceci conduit à l'usure prématurée des garnitures de frein arrière.

### ! Prudence !

Chaque fois que vous quittez le véhicule, serrez tout d'abord à fond le frein à main. Engagez en plus la 1<sup>re</sup> (boîte mécanique) ou placez le levier sélecteur sur P (boîte automatique). ◀

## Stationnement

*Il est préférable de toujours serrer le frein à main à fond lorsque le véhicule est en stationnement.*

Lorsque vous vous garez, tenez compte de ce qui suit :

- Immobilisez le véhicule en actionnant la pédale de frein.
- Serrez à fond le frein à main.
- Engagez la 1<sup>re</sup> dans le cas d'une boîte mécanique ou amenez le levier sélecteur en position **P** dans le cas d'une boîte automatique.
- Arrêtez le moteur et retirez la clé du contact-démarrreur. Tournez légèrement le volant de direction pour que le dispositif de blocage de la direction s'enclenche.
- Emportez toujours les clés du véhicule ⇒ ⚠.

### Remarques supplémentaires concernant le stationnement en pente et en côte

Tournez le volant de direction de telle manière que le véhicule heurte le trottoir s'il se met en mouvement.

- Lorsque le véhicule est garé dans une descente, tournez les roues avant vers la droite de

telle sorte qu'elles soient orientées *vers le trottoir*.

- Lorsque le véhicule est garé dans une montée, tournez les roues avant vers la gauche de telle sorte qu'elles soient orientées *dans le sens opposé du trottoir*.
- Bloquez le véhicule comme à l'habitude en serrant à fond le frein à main et en engageant la 1<sup>re</sup> vitesse.

### ⚠ ATTENTION !

Minimisez les risques de blessures lorsque vous laissez le véhicule sans surveillance.

- Ne garez jamais le véhicule dans des endroits dans lesquels le système d'échappement chaud est en contact avec de l'herbe sèche, des broussailles, du carburant qui a fui ou d'autres matières très inflammables.
- Ne permettez pas aux passagers de rester dans le véhicule une fois que celui-ci a été verrouillé, car ils ne peuvent pas ouvrir les portes et les glaces de l'intérieur et ne peuvent donc pas quitter le véhicule en cas d'urgence. De plus, les portes fermées sont un obstacle pour les secours venant de l'extérieur. ▶



### ATTENTION ! (suite)

- Lorsque vous quittez votre véhicule, ne serait-ce que pour un instant, retirez dans tous les cas la clé de contact. Ceci est valable particulièrement lorsque des enfants restent à bord du véhicule. Les enfants peuvent en effet actionner le levier de vitesses ou le levier sélecteur, faire démarrer le moteur, desserrer le frein à main ou actionner des équipements électriques (par ex. lève-glaces électriques) – risque d'accident !

### ATTENTION ! (suite)

- Selon la saison, la température à bord d'un véhicule en stationnement peut atteindre des niveaux dangereux. ◀

Valable pour les véhicules: avec assistant de démarrage en côte

## Assistant de démarrage en côte

*L'assistant de démarrage en côte assiste le conducteur lors d'un démarrage en côte.*

### Comment l'assistant de démarrage en côte fonctionne-t-il ?

Lorsque le conducteur lève le pied de la pédale de frein dans une côte, le véhicule est maintenu durant environ deux secondes par l'assistant de démarrage en côte. Au démarrage, le frein est desserré progressivement.

Si vous ne démarrez pas en l'espace de deux secondes, le frein se desserre et le véhicule roule en arrière ⇒  !

### Quand l'assistant de démarrage en côte est-il activé ?

L'assistant de démarrage en côte est activé lorsque

- le véhicule se trouve à l'arrêt, dans le sens de la montée, dans une côte présentant une déclivité d'au moins 5 % et
- que la porte du conducteur est fermée et
- que le moteur tourne.

### ATTENTION !

La technique intelligente de l'assistant de démarrage en côte ne peut dépasser les limites imposées par les lois de la physique. Le confort accru qui vous est offert par l'assistant de démarrage en côte ne doit pas vous inciter à prendre des risques.

- L'assistant de démarrage en côte ne peut pas immobiliser le véhicule en côte en toutes circonstances (par ex. sur sol glissant ou verglacé) et ne peut pas non plus remplacer l'attention du conducteur.
- L'assistant de démarrage en côte n'est pas un « frein de stationnement » – risque d'accident !

### Nota

L'assistant de démarrage en côte fonctionne dans le sens de la montée, aussi bien en marche avant qu'en marche arrière. ◀

Valable pour les véhicules: avec système d'aide au stationnement

## Système d'aide au stationnement

*Le système d'aide au stationnement vous signale la présence d'obstacles à l'arrière du véhicule.*

Le système d'aide au stationnement assiste le conducteur lorsqu'il manœuvre pour se garer. Lorsque le véhicule s'approche d'un obstacle situé derrière lui, un signal sonore retentit par intermittence. Plus la distance est courte, plus les intervalles du signal sont courts. Lorsque le véhicule est très proche de l'obstacle, un signal sonore retentit en permanence.

**Si le véhicule se rapproche davantage de l'obstacle, il se peut que les capteurs ne le détectent plus !**

Le système d'aide au stationnement détermine la distance séparant le véhicule d'un obstacle à l'aide de quatre capteurs à ultrasons dans le pare-chocs arrière. Les capteurs sont à la fois émetteurs et récepteurs d'ultrasons. Le système électronique calcule la distance entre le véhicule et l'obstacle à partir du temps de parcours des ultrasons (distance d'émission, réflexion par l'obstacle et distance de réception).

### Activation du système d'aide au stationnement

Le contact d'allumage étant mis, vous activez le système d'aide au stationnement en enclenchant la marche arrière (boîte mécanique) ou en amenant le levier sélecteur sur la position **R** (boîte automatique). Un signal sonore retentit à ce moment. Si ce signal **ne** retentit **pas**, le système d'aide au stationnement n'est pas activé. Faites contrôler le dispositif dans un atelier spécialisé.

### Désactivation du système d'aide au stationnement

Vous désactivez le système d'aide au stationnement en désenclenchant la marche arrière (boîte mécanique) ou en sortant le levier sélecteur de la position **R** (boîte automatique).

#### ATTENTION !

Le système d'aide au stationnement ne saurait remplacer la vigilance du conducteur. Ce der-

#### ATTENTION ! (suite)

nier est seul responsable lorsqu'il gare son véhicule ou effectue des manœuvres similaires.

- Les capteurs comportent des zones mortes dans lesquelles les personnes et les objets ne peuvent pas être détectés.
- Faites particulièrement attention aux jeunes enfants et aux animaux, étant donné que les capteurs ne peuvent pas les détecter dans tous les cas.

#### Prudence !

- Dans certaines circonstances, le système d'aide au stationnement peut ne pas détecter des objets comme des timons de remorques, des barres, clôtures et poteaux minces, ce qui risque d'endommager le véhicule.
- Le système d'aide au stationnement ne fonctionne qu'à des vitesses inférieures à env. 15 km/h.
- Pour garantir le bon fonctionnement du système d'aide au stationnement, les capteurs situés dans les pare-chocs doivent toujours être propres et exempts de givre ou de glace. En cas de nettoyage à haute pression ou à la vapeur, n'exposez les capteurs au jet direct que pendant un bref instant et respectez toujours une distance supérieure à 10 cm.

#### Nota

- Lorsqu'une remorque est attelée sur les véhicules équipés d'un dispositif d'attelage de première monte, le système d'aide au stationnement n'est pas activé au moment où vous passez la marche arrière.
- Le système d'aide au stationnement considère l'eau comme un obstacle.
- Le volume des signaux sonores peut être réglé par le service après-vente Volkswagen Service®. ◀



## Régulateur de vitesse (GRA)

Valable pour les véhicules: avec régulateur de vitesse (GRA)

### Description du régulateur de vitesse

*Le régulateur de vitesse (GRA) permet de maintenir une vitesse réglée constante, à partir d'environ 30 km/h.*

Lorsque la vitesse souhaitée est atteinte et que vous l'avez enregistrée, vous pouvez lever le pied de l'accélérateur.

Le régulateur de vitesse ne fonctionne pas en 1<sup>re</sup> (boîte mécanique) ainsi que dans les positions P, N ou R du levier sélecteur (boîte automatique).

Le témoin  dans le combiné d'instruments s'allume lorsque le régulateur de vitesse est activé. Pour cela, le régulateur de vitesse ne doit pas nécessairement se trouver en mode réglage.

#### ATTENTION !

L'utilisation du régulateur de vitesse peut être dangereuse lorsqu'il n'est pas possible de rouler à allure constante en toute sécurité.

- N'utilisez pas le régulateur de vitesse en cas de circulation dense, dans de fortes montées et sur des routes sinueuses ou glissantes (par ex. sur neige, glace, sol mouillé ou gravillons) – risque d'accident !
- La vitesse du véhicule et la distance de sécurité par rapport aux véhicules précédents doivent toujours être adaptées aux conditions de circulation et cette tâche incombe au conducteur. Le régulateur de vitesse est seulement une aide à la conduite.
- N'utilisez en aucun cas le régulateur de vitesse lorsque vous conduisez en tout-terrain ou sur route non stabilisée. Cet équipement a

#### ATTENTION ! (suite)

été exclusivement conçu pour une utilisation du véhicule sur routes stabilisées – risque d'accident !

- Pour empêcher l'utilisation involontaire du régulateur de vitesse, désactivez-le toujours après vous en être servi.
- Il est dangereux de reprendre la vitesse mémorisée si elle est trop élevée pour l'état de la chaussée, les conditions de circulation ou le temps qu'il fait – risque d'accident !

#### Prudence !

Si votre véhicule est équipé d'une boîte mécanique : quand vous passez au point mort alors que le régulateur de vitesse est activé, appuyez toujours à fond sur la pédale d'embrayage ! Sinon, le moteur s'emballé et risque d'être endommagé.

#### Nota

En descente, le régulateur de vitesse ne peut pas maintenir la vitesse du véhicule constante. Le véhicule accélère sous l'effet de son propre poids. Rétrogradez (sur boîte automatique, rétrogradez avec le levier sélecteur dans la voie de passage « tiptronic ») et/ou ralentissez le véhicule en enfonçant la pédale de frein. ◀

Valable pour les véhicules: avec régulateur de vitesse (GRA)

## Utilisation du régulateur de vitesse

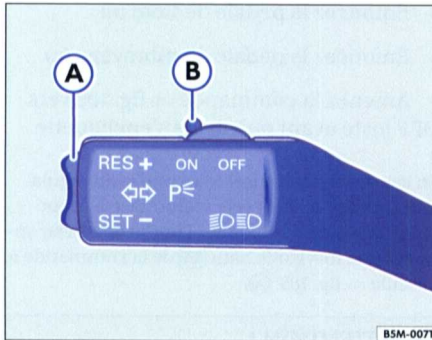

Fig. 104 Levier des clignotants et de l'inverseur-codes : commande à bascule (A) et commande (B) du régulateur de vitesse

### Activation du régulateur de vitesse

- Déplacez la commande ⇒ fig. 104 (B) vers la gauche pour la mettre sur **ON**. Lorsque le régulateur de vitesse est activé, le témoin est allumé dans le combiné d'instruments.

### Désactivation du régulateur de vitesse

- Déplacez la commande (B) vers la droite pour la mettre sur **OFF**.

### Mémorisation de la vitesse

- Appuyez une fois brièvement sur le bas (SET-) de la touche à bascule (A) lorsque la vitesse à mémoriser est atteinte. La vitesse fixée est alors mémorisée et maintenue constante.

### Augmentation de la vitesse mémorisée

- Appuyez sur le haut (RES+) de la touche à bascule (A) jusqu'à ce que la vitesse souhaitée soit atteinte.

### Réduction de la vitesse mémorisée

- Appuyez sur le bas (SET-) de la touche à bascule (A) jusqu'à ce que la vitesse souhaitée soit atteinte. La vitesse est réduite par coupure des gaz, il n'y a pas de freinage effectif.

Lorsque vous augmentez la vitesse en appuyant sur l'accélérateur, le véhicule reprend automatiquement la vitesse mémorisée auparavant dès que vous lâchez l'accélérateur. Cela n'est pas le cas lorsque la vitesse mémorisée est dépassée de plus de 10 km/h pendant plus de 5 minutes. La vitesse doit alors être de nouveau mémorisée.

Lorsque vous réduisez la vitesse mémorisée en appuyant sur la pédale de frein, le régulateur se désactive. Vous pouvez réactiver le régulateur en appuyant une seule fois sur la partie supérieure RES+ de la commande à bascule (A).

### ATTENTION !

Il est dangereux de reprendre la vitesse mémorisée si elle est trop élevée pour l'état de la chaussée, les conditions de circulation ou le temps qu'il fait – risque d'accident ! ◀

Valable pour les véhicules: avec régulateur de vitesse (GRA)

## Désactivation temporaire du régulateur de vitesse

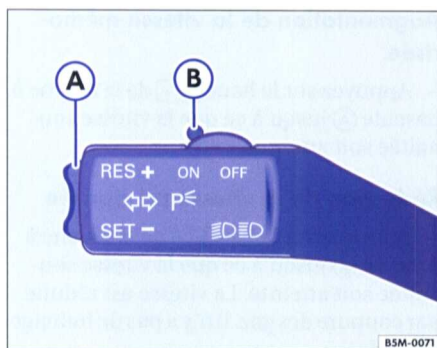

Fig. 105 Levier des clignotants et de l'inverseur-codes : commandes du régulateur de vitesse

Vous pouvez désactiver temporairement le régulateur :

- Enfoncez la pédale de frein ou
- Enfoncez la pédale d'embrayage ou
- Amenez la commande ⇒ fig. 105 vers OFF juste avant qu'elle ne s'encliquette.

En cas de désactivation temporaire du régulateur de vitesse, la vitesse mémorisée à ce moment-là reste en mémoire. Pour le réactiver, appuyez une fois sur le haut (RES) de la commande à bascule ⇒ fig. 105 (A).

### ATTENTION !

Il est dangereux de reprendre la vitesse mémorisée si elle est trop élevée pour l'état de la chaussée, les conditions de circulation ou le temps qu'il fait – risque d'accident ! ⇒ au chap. « Description du régulateur de vitesse », page 118 ◀





# Index

## A

- Accoudoir
  - Arrière 73
  - Avant 73
- Accoudoir central
  - Vide-poches 77
- Affichage de la température extérieure
  - Afficheur monochrome 15
- Afficheur 11, 17
  - Menus 17
- Aide au stationnement 117
- Alarme antivol 35
  - Désactivation 35
- Allumage automatique des projecteurs 49
- Allume-cigare 82
- Antidémarrage 104
  - Message d'avertissement 16
  - Témoin 104
- Antidémarrage électronique 104
- Appel
  - De dépannage 26
  - Informatif 26
- Appui lombaire
  - Réglage 68
- Appuie-tête
  - Dépose 67
  - Réglage 66, 67
- Arrêt du moteur 106
- Assistance de direction 25
- Assistant de démarrage en côte 116
- Autonomie 14
- Avertisseur optique 54
- Avertisseur sonore 3

## B

- Banquette arrière 74
  - Escamotage du dossier 74
  - Relèvement du dossier 74
- Blocage du volant de direction 103
- Boîte à gants 76
- Boîte de premiers secours 83
- Boîte mécanique 107
- Boussole 18

## C

- Cadrons 8
- Casier de rangement pour Livre de Bord 76
- Cendrier arrière 82
- Cendrier avant 81
- Changeur de CD 77
- Charge sur le pavillon 87
- Chargement
  - D'objets longs 69
  - Fixation sur le pavillon 87
- Chauffage 88
- Chauffage d'appoint 98
  - Activation 100
  - Consignes de sécurité 102
  - Dégagement de fumée 102
  - Durée de fonctionnement 101
  - Heure présélectionnée 101
  - Menu 100
  - Mode fonct. 101
  - Programmation 100
  - Radiocommande 99
- Chauffage de siège 72
- Chauffage stationnaire 98
  - Consignes de sécurité 102
  - Jour 101
  - Menu 100
  - Programmation 100
- Clé
  - Remplacement 28
- Clé à radiocommande 33
  - Remplacement de la pile 34
  - Synchronisation 35
  - Touches 33
- Clé de contact 103
- Clés 28
- Clignotants 53
  - Témoin 54
- Clignotement confort 22
- Climatic 89
- Climatiseur 89
  - Climatronic 93
  - Remarques générales 97
- Climatronic
  - Remarques générales 97
- Codes 49



- Coffre à bagages 84
- Combiné d'instruments 8
- Coming home 51
- Commande à distance programmable 47
- Commande confort (lève-glace) 22
- Commande d'éclairage 49
- Commandes
  - Lève-glaces électriques 41
  - Rétroviseurs extérieurs 63
  - Signal de détresse 52
  - Toit ouvrant coulissant/relevable 44
- Compte-tours 9
- Condam. auto 22
- Configuration
  - Menu 20
- Confort
  - Menu 22
- Consommateurs électriques 102
- Consommation de carburant
  - Momentanée 14
  - Moyenne 14
- Contact-démarrreur 103
- Couvre-coffre 85

## D

- Dégagement de fumée 102
- Dégivrage de glace arrière 88
  - Climatic 90
  - Climatronic 93
- Démarrage du moteur
  - À essence 104
  - Diesel 105
  - Diesel (après épuisement complet du carburant) 106
- Départ maison 22, 51
- Désactivation de l'alarme antivol 35
- Détecteur de pluie 59
- Direction 24
  - Blocage 103
- Dispositif anti-pincement
  - Glaces 43
  - Toit ouvrant coulissant/relevable 46
- Dispositif de préchauffage 106
- Dispositif de sécurité Safe 30
- Distance parcourue 14
- Durée de fonctionnement (chauffage d'appoint) 101

## E

- Éclairage 49
- Éclairage & vision
  - Menu 21
- Éclairage d'orientation 51
- Éclairage de plancher 22
- Éclaireur de boîte à gants 55
- Économies de carburant
  - Galerie porte-bagages 87
- Essuie-glace 58
  - Détecteur de pluie 59
  - Position de maintenance 58
  - Position hiver 58
- Essuie-glace arrière 60
- État véhicule
  - Menu 20

## F

- Fermeture du hayon 39
- Feu arrière de brouillard 49
- Feux de croisement 49
- Feux de jour 49
- Feux de position 49
- Feux de route 53
- Feux de stationnement 54
- Filtre à polluants ou antipoussière ou antipollen 97
- Fonction Départ maison 51
- Fonction Retour maison 51
- Frein (Pédale de ~)
  - Témoin 110
- Frein à main 114
  - Témoin 115

## G

- Galerie porte-bagages 86, 87
  - Économies de carburant 87
- Glace arrière
  - Lavage/balayage automatique 60
- Glaces
  - Fermeture confort 43
  - Ouverture confort 43
- Grille des vitesses 107



## H

- Hayon 37
  - Conduite avec hayon ouvert 38
  - Consignes de sécurité 40
  - Déverrouillage 37
  - Ouverture 37
  - Témoin d'ouverture 37
- Heure présélectionnée 101
- Huile-moteur
  - Témoin de pression 16

## I

- Indicateur de maintenance 12
- Indicateur multifonction 14

## L

- Lampes de lecture arrière 57
- Lampes de lecture avant 56
- Langues
  - Réglage 21
- Languette en matière plastique 28
- Leaving home 51
- Lève-glaces électriques 41
- Levier d'ouverture de porte 3
- Levier sélecteur
  - Affichage de la position 112
- Liquide de frein
  - Témoin 16
- Liquide de lave-glace
  - Message d'avertissement 16
- Liquide de refroidissement
  - Témoin 16
- Livre de Bord
  - Casier de rangement 76

## M

- Marche arrière
  - Boîte mécanique 107
- Menu
  - Chauffage d'appoint 100
  - Chauffage stationnaire 100
- Menu Configuration 20
- Menu Confort 22
- Menu Éclairage & vision 21

- Menu État véhicule 20
- Menus
  - Exemple d'utilisation 19
- Messages d'avertissement de l'afficheur 16
- Messages d'information de l'afficheur 16
- MFA 14
- Miroirs de courtoisie 57
- Mode automatique
  - Climatronic 94
- Mode manuel
  - Climatronic 95
- Mode recyclage de l'air ambiant
  - Climatiseur à commande manuelle 92
  - Climatronic 96
- Montre
  - Réglage 21
- Montre numérique 9

## N

- Niveau d'huile-moteur
  - Message d'avertissement 16
- Niveau de carburant
  - Indicateur 11

## O

- Ouverture d'urgence
  - Portes 35
- Ouverture individuelle des portes 22, 29

## P

- Pare-brise
  - Balayage intermittent 58
  - Lavage/balayage automatique 58
- Pare-brise réfléchissant 61
- Pare-soleil 57
  - Toit ouvrant coulissant/relevable 44
- Parkpilot
  - Voir Système d'aide au stationnement 117
- Passage des vitesses
  - Voir Boîte mécanique
- Patères 79
- Pile de clé à radiocommande
  - Remplacement 34
- Plafonnier arrière 57
- Plafonnier avant 55





- Plaquette de frein
  - Message d'avertissement 16
- Pneus d'hiver
  - Alerte de vitesse 21
- Porte-boissons
  - Arrière 80
  - Avant, avec décapsuleur 78
  - Dans la console centrale 80

### Porte-clés 28

### Portes

- Fermeture 32
- Ouverture individuelle 22
- Témoin d'ouverture 32

### Poste de conduite 3

### Prises de courant 83

### Projecteurs

- Lave-projecteurs 61
- Projecteurs antibrouillard 49
- Protection anti-soulèvement 36
- Protection volumétrique
  - Désactivation 36

## R

### Radiocommande (Clé à ---)

- Remplacement de la pile 34

### Rangements

- Accoudoir central 77
- Autres rangements 79
- Boîte à gants 76
- Casier de rangement pour Livre de Bord 76
- Côté conducteur 76
- Pavillon 79
- Sièges avant 78
- Réglage de siège 65
  - Électrique 70
- Réglage électrique des sièges
  - Voir* Réglage de siège
- Réglage en hauteur du volant de direction 24
- Régulateur de vitesse (GRA) 118
  - Témoin 118

### Remontée et abaissement automatiques

- Lève-glaces électriques 42

### Remplacement de la clé 28

### Réserve de carburant

- Message d'avertissement 16

### Réservoir à carburant

- Contenance 11

### Niveau 11

### Retour maison 22, 51

### Rétroviseur intérieur 62

### Rétroviseurs extérieurs 63

### Rhéostat d'éclairage des cadrans et des commandes 3, 51

## S

### Sécurité enfants 32

### Service d'informations 26

### Siège avant

- Réglage 68

### Siège du passager avant

- Escamotage du dossier 69

### Sièges

- Réglage 68
- Réglage électrique 70

### Sièges avant chauffants 72

### Signal de détresse 52

### Signal sonore d'avertissement 103

### Site des projecteurs

- Réglage 51

### Stationnement 115

### Supports de base pour galerie porte-bagages 86

### Système d'aide au stationnement 117

## T

### Tableau de bord

- Synoptique 3
- Voir également* Cadrans

### Télécommande de porte de garage 47

### Téléphone

- Nokia 6310i 27
- Prééquipement 25
- Sonnerie 27

### Témoins

- Feu arrière de brouillard 49
- Ouverture des portes 32
- Ouverture du hayon 37
- Régulateur de vitesse (GRA) 118

### Témoins d'alerte 4

### Témoins de contrôle 4



Température de liquide de refroidissement  
Indicateur 10

Tiroir 78

Toit ouvrant coulissant/relevable 44  
Fermeture confort 45

Toit relevable 44

Totalisateurs kilométriques 12

Trajet  
Durée 14

Trappe de chargement 75

Triangle de présignalisation 83

## U

Unités  
Modification 21

## V

Ventilation indirecte 95

Verrouillage automatique 31

Verrouillage centralisé 29  
Ouverture individuelle des portes 29  
Touche 31

Vibreux 54, 103

Vide-poches  
Accoudoir central 77

Vitesse moyenne 14

Volant de direction 23  
Blocage 103

Volant multifonction  
Touches 23

