

Sèche-linge

DV 2560 X

2 Avertissements

Avant d'utiliser le sèche-linge, lisez attentivement le manuel d'instructions. Ce manuel est fourni avec le sèche-linge. Il contient des informations importantes sur l'installation, l'utilisation et la maintenance. Lisez-le soigneusement avant d'utiliser le sèche-linge. Ce manuel est également disponible en français sur le site internet de Beko.

BEKO

Veillez d'abord lire ce manuel!



Chère cliente, cher client,
Nous espérons que ce produit, fabriqué dans des usines modernes et soumis à des procédures strictes d'assurance qualité, vous donneront des résultats optimaux.

Ce manuel va...

- ... vous aider à utiliser votre machine de manière rapide et sécurisante.
 - Veuillez le lire avant toute installation et toute mise en marche de votre machine.
 - Se conformer particulièrement aux instructions relatives à la sécurité.
 - Conserver ce manuel à portée de main. Vous pouvez en avoir besoin à l'avenir.
 - Veuillez lire tous les documents supplémentaires fournis avec cette machine.
- Veillez remarquer que ce manuel peut s'appliquer à plusieurs autres modèles. Les différences entre les modèles seront identifiées à l'intérieur du manuel.

Explication des symboles

Les symboles suivants sont utilisés tout au long du manuel :

-  Information importante ou conseil pratique relative à l'utilisation.
-  Avertissement contre des situations dangereuses concernant la sécurité.
-  Avertissement de tension d'alimentation électrique.



Cet appareil est marqué du symbole du tri sélectif relatif aux déchets d'équipements électriques et électroniques. Cela signifie que ce produit doit être pris en charge par un système de collecte sélectif conformément à la directive européenne 2002/96/CE afin de pouvoir soit être recyclé soit démantelé afin de réduire tout impact sur l'environnement.

Pour plus de renseignements, vous pouvez contacter votre administration locale ou régionale.

Les produits électroniques n'ayant pas fait l'objet d'un tri sélectif sont potentiellement dangereux pour l'environnement et la santé humaine en raison de la présence de substances dangereuses.

TABLE DES MATIERES

1 Votre sèche-linge	3	consommation	13
Vue d'ensemble	3	Fonctions optionnelles	14
2 Avertissements	4	Témoins d'avertissement	14
Sécurité générale	4	Lancement du programme	14
Première mise en service	4	Déroulement du programme	14
Utilisation prévue	4	Modification du programme en cours	14
Consignes de sécurité	4	Sécurité enfants	15
Pour réduire les risques d'incendie dans le sèche-linge, veuillez respecter les points suivants :	4	Fin du programme par annulation	15
S'il y a des enfants chez vous...	5	Fin du programme	15
Spécifications techniques	5	6 Quelques consignes pour un usage quotidien	16
3 Installation	6	7 Entretien et nettoyage	17
Emplacement d'installation approprié	6	Filtre de la trappe	17
Installation de l'appareil encastré	6	Capteur (pour les modèles équipés d'un capteur).	17
Utilisation avec un lave-linge	6	Réservoir d'eau (produits équipés d'un condenseur) ;	17
Réglage des pieds	6	Condenseur (produits équipés d'un condenseur) ;	18
Tuyau d'aération et raccord (pour les produits équipés d'une sortie d'aération)	6	8 Suggestions de solutions aux problèmes	19
Raccord à un tuyau de vidange de l'eau (pour les produits équipés d'un condensateur et d'une pompe thermique)	7		
Branchement électrique	7		
Destruction des matériaux d'emballage	8		
Mise au rebut de l'ancienne machine	8		
4 Préparations initiales au séchage	9		
Linge adapté à un séchage en machine	9		
Préparation des vêtements à sécher	9		
Capacité de charge appropriée	9		
Porte de chargement	10		
5 Sélection d'un programme et utilisation de votre appareil	11		
Bandeau de commande	11		
Mise en marche de la machine	11		
Sélection des programmes	11		
Sélection de programmes et tableau de			

1 Votre sèche-linge

Vue d'ensemble

Dessin 1

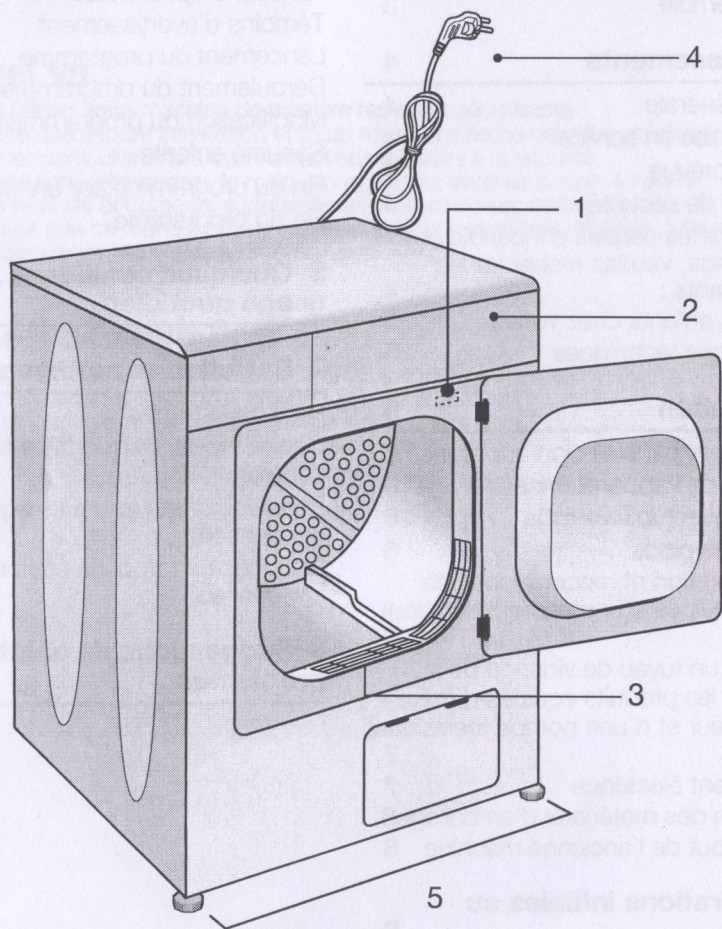

1 Fiche signalétique

2 Bandeau de commande

3 Filtre anti-peluches

4 Cordon d'alimentation

5 Pieds réglables

Les spécifications de cet appareil peuvent être modifiées sans préavis, dans le but d'améliorer la qualité du produit. Les schémas présentés dans ce manuel sont indicatifs et peuvent ne pas correspondre exactement à votre produit.

Les valeurs indiquées sur les étiquettes de la machine ou dans les documents fournis avec celle-ci, ont été obtenues en laboratoire, conformément aux normes applicables. Ces valeurs peuvent varier en fonction des conditions d'utilisation et d'environnement de l'appareil.

1 Avertissements

Veillez lire les informations suivantes. Dans le cas contraire, vous vous exposez à un risque de blessure corporelle ou à des dégâts matériels. Par ailleurs, toute responsabilité de garantie et de fiabilité sera annulée.

Sécurité générale

- N'installez jamais votre appareil sur un sol recouvert de moquette. Dans le cas contraire, l'absence de circulation d'air en-dessous de votre machine pourrait entraîner la surchauffe des pièces électriques. Ceci pourrait engendrer des problèmes avec votre machine.
- Votre sèche-linge a été conçu pour s'arrêter de fonctionner dans le cas d'une reprise de courant après une panne électrique. Appuyez sur le bouton Départ/Pause/Annulation pour reprendre le programme. Appuyez sur le bouton Départ/Pause/Annulation pendant 3 à 3 secondes pour annuler le programme (Voir Annuler un programme).
- Votre appareil peut être utilisé dans des températures comprises entre + 5°C et + 35°C.

Première mise en service

- Ne négligez pas de demander à un électricien qualifié d'effectuer l'installation de mise à la terre. Notre société ne pourra pas être tenue responsable pour tous les dommages qui pourraient survenir si la machine est utilisée sur un circuit électrique sans mise à la terre.
- Veuillez contacter le Service de maintenance agréé pour mettre en service votre machine.
- Lors de la première utilisation de votre appareil, introduisez une charge moyenne de chiffons mouillés et faites-le fonctionner pendant environ 15 minutes. Il se peut qu'une odeur désagréable se dégage et qu'une quantité excessive de résidus de fibres/peluches soit produite pendant le premier cycle de séchage.
- Pour des raisons de sécurité et de performance de l'appareil, nettoyez les filtres après chaque cycle de séchage.

Utilisation prévue

- Cet appareil a été conçu pour un usage domestique.
- L'appareil ne peut être utilisé que pour le séchage des textiles signalés conformes.

Consignes de sécurité

- Débranchez la machine lorsque celle-ci n'est pas utilisée.
- Ne nettoyez jamais l'appareil avec de l'eau ! Vous vous exposeriez à un risque

d'électrocution ! Avant de procéder au nettoyage, coupez toujours l'alimentation de la machine en la débranchant.

- Ne touchez jamais la prise avec des mains mouillées. Ne débranchez jamais la machine en tirant sur le câble, saisissez à la prise pour la débrancher. Ne faites pas fonctionner la machine si le cordon d'alimentation ou la prise est endommagée.
- N'essayez jamais de réparer la machine vous-même. Dans le cas contraire, vous exposerez votre vie ainsi que celle d'autres personnes.
- Pour les dysfonctionnements qui ne peuvent être résolus à l'aide des informations fournies dans ce manuel : Éteignez et débranchez l'appareil, puis contactez un agent de service agréé.



Pour réduire les risques d'incendie dans le sèche-linge, veuillez respecter les points suivants :

- Les articles tachés ou couverts d'huile végétale ou de cuisson représentent un risque d'incendie et ne doivent pas être introduits dans le sèche-linge.

Les éléments imprégnés d'huile peuvent s'enflammer spontanément, en particulier lorsqu'ils sont exposés à des sources de chaleur comme c'est le cas dans le sèche-linge. Les articles deviennent chauds, provoquant une réaction d'oxydation de l'huile. L'oxydation génère de la chaleur. Si la chaleur ne peut pas être évacuée, les articles génèrent suffisamment de chaleur pour s'enflammer. Le fait d'entasser, d'empiler ou de stocker les articles imprégnés d'huile empêche la chaleur de s'évacuer et entraîne donc un risque d'incendie.

S'il est indispensable de placer des articles imprégnés d'huile végétale, d'huile de cuisine ou de produits de soins pour cheveux dans le sèche-linge, il faut d'abord les laver dans de l'eau chaude avec une grande quantité de détergent. Cela réduira, mais n'éliminera pas, les risques.

Le cycle de 'refroidissement' des sèche-linges doit être utilisé pour réduire la température des articles. Vous ne devez pas les retirer du sèche-linge ou les empiler ou les entasser s'ils sont chauds.

Avertissement : N'arrêtez jamais le sèche-linge

avant la fin du cycle de séchage, sauf si vous retirez et étendez rapidement tous les articles de manière à dissiper la chaleur.

- Les articles préalablement nettoyés, lavés, trempés ou imprégnés de pétrole, essence, nettoyants à sec ou toutes autres substances inflammables ou explosives ne doivent pas être placés dans le sèche-linge.

Les substances hautement inflammables utilisées couramment dans l'environnement domestique comprennent l'acétone, l'alcool dénaturé, le pétrole/essence, le kérosène, les détachants, l'essence de térébenthine, les cires et les produits destinés à éliminer la cire.

- Les articles contenant des mousses de caoutchouc (également appelés mousses de latex) ou tout autre matériau à la texture similaire à du caoutchouc, ne doivent pas être séchés dans un sèche-linge à l'aide de chaleur.

Les matériaux en mousse de caoutchouc, lorsqu'ils sont chauffés, peuvent produire des incendies par combustion spontanée.

- Les adoucissants ou produits similaires ne doivent pas être utilisés dans un sèche-linge pour éliminer les effets de l'électricité statique sauf si cette pratique est spécifiquement recommandée par le fabricant de l'adoucissant ou produit similaire.

La lingerie contenant des renforts métalliques ne doit pas être placée dans le sèche-linge.

Si les renforts métalliques se détachent pendant le séchage, cela peut endommager le sèche-linge.

Si cela est possible, utilisez un sac de séchage pour ces articles.

- Les articles en plastique, comme les bonnets de bain ou les dessus de nappe résistants à l'eau ne doivent pas être placés dans le sèche-linge.
- Les articles doublés en caoutchouc, les vêtements contenant des coussinets de mousse, les chaussures de sport présentant des parties en caoutchouc ne doivent pas être placés dans le sèche-linge.

S'il y a des enfants chez vous...

- Les appareils électriques peuvent être dangereux pour les enfants. Maintenez-les à l'écart de la machine lorsque celle-ci fonctionne. Ne les laissez pas jouer à proximité de la machine.
- Fermez la porte lorsque vous quittez la pièce où se trouve la machine.
- Cet appareil n'est pas destiné à être utilisé par de jeunes enfants ou des personnes handicapées, à moins qu'ils ne soient correctement surveillés par une personne responsable qui veillera à ce que l'appareil soit utilisé convenablement.
- Surveillez les enfants en bas âge pour vous assurer qu'ils ne jouent pas avec l'appareil.

Spécifications techniques

Modèles	Sèche linge à air ventilé avec contrôle par capteur électronique
Hauteur / Hauteur pour installation encastrée (cm)	85.0 / 82.0
Largeur (cm)	59.5
Profondeur / Profondeur pour installation encastrée (cm)	54
Réglage en Hauteur des pieds (cm)	0.5
Poids, sans emballage (kg)	29
Coton, Prêt à porter	230V ~ 50 Hz
Coton, Prêt à repasser	2200 W
Synthétique, Prêt à porter	16A

3 Installation

Emplacement d'installation approprié

- Installez votre machine sur une surface plane et horizontale, dans des environnements ne présentant aucun risque de gel.
- Ne placez pas la machine sur une moquette ou des surfaces similaires.
- Utilisez votre machine dans un environnement bien aéré et non poussiéreux.
- N'obstruez pas les conduites d'air se trouvant à l'avant et sur le dessous de la machine avec des matériaux tels que de la moquette ou des bandes de laines.
- ⚠ Assurez-vous que la machine n'a pas été installée sur le câble d'alimentation.
- ⚠ Maintenez au moins 1,5 cm d'écart avec les autres meubles.

Installation de l'appareil encastré

- Une pièce spéciale (pièce n° : 295 970 0100), remplaçant le panneau supérieur de l'appareil, doit être fournie et installée par le Service agréé afin d'utiliser la machine sous un plan de travail ou un placard. La machine ne doit jamais fonctionner sans ce panneau supérieur.
- Laissez un écart d'au moins 3 cm entre les parois latérales et arrière de la machine et les parois du plan de travail/placard lorsque vous souhaitez encastrer la machine.

Utilisation avec un lave-linge

- Un dispositif de fixation doit être utilisé entre les deux machines pour pouvoir utiliser le sèche-linge sur un lave-linge. Le dispositif de fixation (pièce n° 296 280 0100 blanc / 296 280 0200 gris) doit être installé par le service agréé.
- Installez la machine sur un sol solide. Si le sèche-linge est placé sur un lave-linge, leur poids combiné peut atteindre aux environs de 180 kg lorsque les machines sont pleines. Pour cette raison, le sol doit pouvoir supporter cette charge.

Réglage des pieds

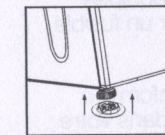

Afin de s'assurer que votre appareil fonctionne en silence et sans vibration, il doit être stable, horizontal et équilibré sur ses pieds. Les pieds avant de votre appareil peuvent être ajustés.

Équilibrez la machine en réglant les pieds.

1. Desserrez les pieds à la main.
2. Ajustez-les jusqu'à ce que la machine soit

à niveau et équilibré.

- 1 N'utilisez aucun outil pour dévisser les pieds réglables. Sinon, vous pouvez les endommager.
- 2 Ne dévissez jamais les pieds réglables de leurs logements.

2 pièces en plastique sont fournies avec les instructions d'utilisation pour empêcher votre machine de glisser sur des surfaces mouillées et glissantes. Pour installer ces pièces en plastique :

1. Inclinez votre machine en arrière.
2. Fixez les pièces en plastique aux pieds réglables avant. Pressez les pièces en plastique pour les fixer correctement.
3. Vérifiez l'équilibre de la machine de nouveau, et faites un nouveau réglage des pieds le cas échéant.

Tuyau d'aération et raccord (pour les produits équipés d'une sortie d'aération)

Le tuyau d'aération assure l'évacuation de l'air de l'intérieur de la machine.

Un sèche-linge ventilé est équipé d'une évacuation d'air.

Des conduits en fer blanc ou en aluminium peuvent également être utilisés. Le diamètre des conduits utilisés doit être au minimum de 10 cm.

Les longueurs maximum des tuyaux et conduites sont fournies dans le tableau ci-dessous.

	Tuyau	Conduit
Longueur maximum	4m	5 m
1 raccord coudé 45°	-1,0 m	-0,3 m
1 raccord coudé 90°	-1,8 m	-0,6 m
1 raccord coudé court 90°		-2,7 m
1 passage de cloison	-2,0 m	-2,0 m

- 1 Chaque raccord coudé et autres passages doivent être soustraits de la longueur maximum mentionnée précédemment.

Raccord d'un tuyau d'aération :

1. Raccordez le tuyau de sortie d'air à la pièce de calage du tuyau en le tournant dans le sens inverse des aiguilles d'une

montre.

2. Réalisez les passages de tuyau tel qu'indiqué ci-dessous.

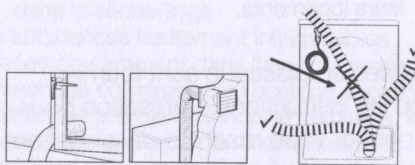

- ⓘ L'évacuation de l'air humide du sèche-linge dans la pièce peut être gênante. Elle peut abîmer les murs et les meubles de la pièce.
- ⓘ Le tuyau d'aération peut être amené à l'extérieur par une fenêtre ou vous pouvez le raccorder au conduit d'évacuation d'air dans la salle de bain.
- ⓘ Le conduit d'évacuation d'air doit être amené directement à l'extérieur. Le nombre de raccords coudés doit être réduit au minimum pour ne pas entraver la circulation d'air.
- ⓘ Pour empêcher l'accumulation d'eau dans le tuyau, assurez-vous que celui-ci n'est pas plié au niveau du sol.

- ⚠ Le tuyau d'évacuation de l'air ne doit pas être raccordé au conduit d'évacuation d'une cuisinière ou d'une cheminée.
- ⚠ Ne faites pas fonctionner en même temps que des appareils de chauffage tels que des poêles fonctionnant au charbon ou au gaz. Le débit d'air pourrait faire exploser le conduit d'évacuation ou le faire s'enflammer.

Raccord à un tuyau de vidange de l'eau (pour les produits équipés d'un condensateur et d'une pompe thermique)

Dans les appareils équipés d'un condensateur, l'eau accumulée au cours du cycle de séchage est récupérée dans le réservoir d'eau. Vous devez vidanger l'eau accumulée après chaque cycle de séchage.

Vous pouvez évacuer directement l'eau grâce au tuyau de vidange fourni avec la machine au lieu de vidanger régulièrement l'eau accumulée dans le réservoir.

- Raccord du tuyau de vidange de l'eau ;
1. Retirez le tuyau de la machine en le

tirant à partir de son extrémité. N'utilisez aucun outil pour retirer ce tuyau. Fixez l'adaptateur du tuyau de vidange à l'extrémité de ce tuyau.

2. Raccordez le tuyau de vidange spécial fourni avec la machine à la fixation de l'adaptateur du tuyau.
3. L'autre extrémité du tuyau de vidange peut être directement raccordée au tuyau d'évacuation des eaux usées ou au lavabo. Les raccords doivent toujours être sécurisés dans tous les types de raccordement. Votre domicile sera inondé si le tuyau sort de son logement pendant la vidange.

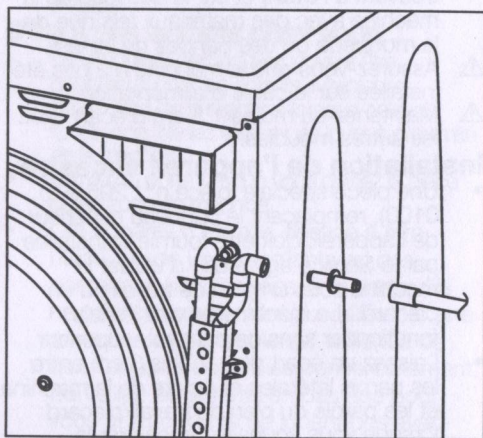

- ⓘ Lorsque vous utilisez la vidange directe, le témoin d'avertissement « Réservoir d'eau » s'allumera à la fin de chaque programme.

Important :

- Le tuyau doit être fixé à une hauteur maximum de 80 cm.
- Assurez-vous de ne pas pincer ou plier le tuyau.
- L'extrémité du tuyau ne doit être ni coudée, ni piétinée, ni pliée entre la canalisation et la machine.

Branchement électrique

Branchez la machine à une prise équipée d'une mise à la terre protégée par un fusible de capacité adaptée.

Important :

- Le branchement doit être conforme à la réglementation en vigueur dans votre pays.
- La prise du cordon d'alimentation doit être accessible facilement après l'installation.
- La tension et la protection admise du

fusible sont précisées dans la section « spécifications techniques ».

- La tension indiquée doit correspondre à celle de votre réseau.
- Le branchement à l'aide de rallonges électriques ou de multiprises ne doit pas être réalisé.
- Une distance de contact minimum de 3 mm doit être respectée entre le fusible et les interrupteurs principaux.

⚠ Si le cordon d'alimentation électrique est endommagé, il doit impérativement être remplacé par le constructeur, un agent de son service après-vente ou une personne possédant des qualifications similaires, afin d'éviter tout danger.

- ⚠ L'appareil ne doit pas être utilisé tant qu'il n'est pas réparé ! Vous vous exposeriez à un risque d'électrocution !

Destruction des matériaux d'emballage

Les matériaux d'emballage peuvent être dangereux pour les enfants. Conservez les matériaux d'emballage hors de portée des enfants ou débarrassez-vous-en en appliquant

la réglementation en vigueur. Ne jetez pas ces matériaux avec les déchets ménagers habituels.

Les matériaux d'emballage de votre machine sont fabriqués à partir des matériaux recyclables.

Mise au rebut de l'ancienne machine

Débarrassez-vous de votre ancien appareil de façon à respecter l'environnement.

- Vous pouvez consulter votre agent local ou le centre de collecte des déchets solides de votre municipalité pour en savoir plus sur la procédure à suivre concernant la mise au rebut de votre machine.

Avant de jeter votre ancien sèche-linge, coupez la prise secteur et rendez le verrou de la porte inutilisable.

4 Préparations initiales au séchage

Linge adapté à un séchage en machine

Respectez toujours les conseils figurant sur les étiquettes des vêtements. Avec ce sèche-linge, séchez uniquement le linge dont l'étiquette stipule que l'utilisation du sèche-linge est appropriée, tout en sélectionnant le programme adapté.

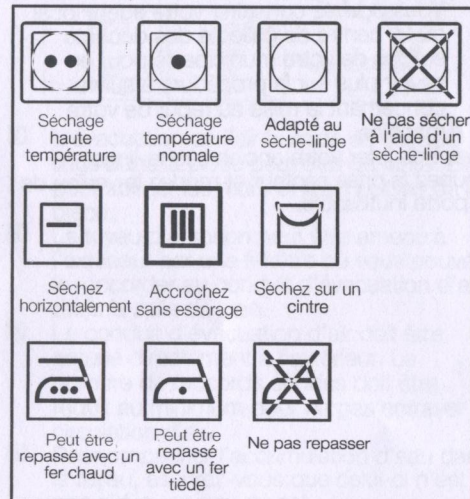

- caoutchouc dans la machine.
- Ne séchez pas de vêtements ayant été exposés à de l'essence, de l'huile, des agents combustibles ou explosifs dans la machine, même si vous les avez lavés au préalable.
- Le linge excessivement imbibé d'eau ou dégoulinant ne doit pas être introduit dans la machine.

Préparation des vêtements à sécher

- Le linge doit être essoré par la machine, à la plus grande vitesse possible admise par le type de textile.
- Il se peut que le linge soit emmêlé suite au lavage. Séparez votre linge avant de le placer dans le sèche-linge.
- Triez votre linge en fonction de son type et de son épaisseur. Séchez le même type de linge ensemble. Par ex. : les torchons de cuisine fins et les nappes sèchent plus vite que les serviettes de bain épaisses.

Capacité de charge appropriée

- ⚠ Veuillez consulter les informations contenues dans le « Tableau de sélection de programmes ». Essayez de toujours lancer le programme en fonction de la capacité de charge maximale.

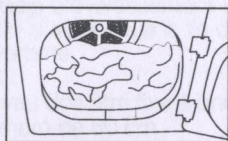

- ① Il est conseillé de ne pas ajouter plus de linge dans la machine qu'indiqué dans le schéma. Les performances de séchage se réduiront si la machine est surchargée. Par ailleurs, cela pourrait endommager la machine ainsi que vos vêtements.
- ① Placez votre linge sans le tasser dans le tambour, en veillant à ce qu'il ne soit pas emmêlé.
- ① Il se peut que les linges de grande taille (par ex. : draps, édredons, nappes) s'emmêlent fortement. Arrêtez la machine 1 ou 2 fois lors du processus de séchage pour séparer le linge trop emmêlé.

Les poids suivants sont donnés à titre indicatifs.

Linge de maison	Poids approximatif (gr.)
Edredon en coton (double)	1500
Edredons en coton (simple)	1000
Drap de lit (double)	500
Drap de lit (simple)	350
Grande nappe	700
Petite nappe	250
Serviette à thé	100
Serviette de bain	700
Essuie-mains	350
Linge	Poids approximatif (gr.)
Chemisier	150
Chemise en coton	300
Chemise	200
Robe en coton	500
Robe	350
Jeans	700
Mouchoir	100
T-Shirt	125

Porte de chargement

- Ouvrez la porte de chargement.
- Placez les articles de linge dans la machine sans les tasser.
- Poussez la porte de chargement pour la fermer. Veillez à ce qu'aucun article ne soit coincé dans la porte.

5 Sélection d'un programme et utilisation de votre appareil

Bandeau de commande

Dessin 2

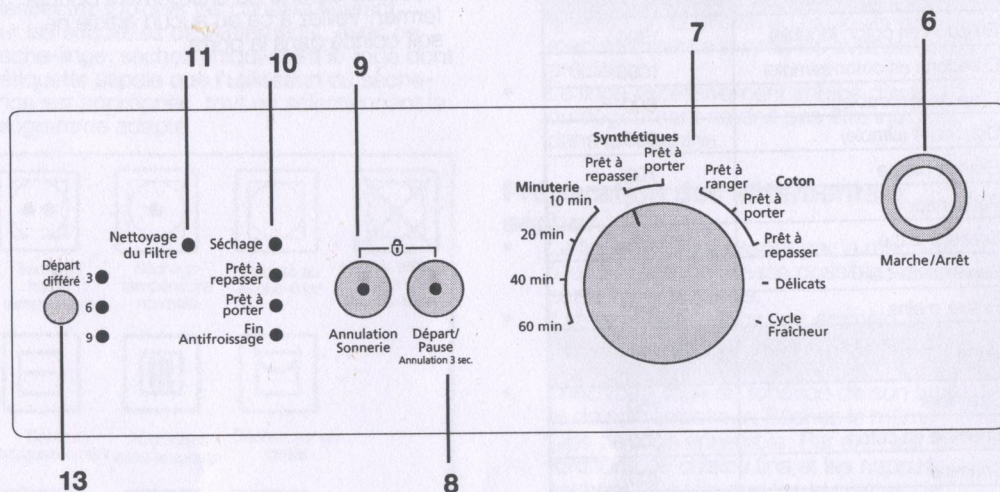

7. Bouton marche/arrêt
 8. Sélecteur de programmes
 9. Bouton départ/pause/annulation
 10. Annulation de l'alerte sonore
 11. Indicateur de suivi du programme
 12. Témoin d'avertissement de nettoyage du

Mise en marche de la machine

Pour sélectionner le programme, allumez la machine en appuyant sur le bouton « Marche/Arrêt ».

- ① Le fait d'appuyer sur le bouton « Marche/Arrêt » ne signifie pas que le programme est lancé. Appuyez sur le bouton « Départ/Pause/Annulation » pour lancer le programme.

Sélection des programmes

Sélectionnez le programme approprié à partir du tableau ci-dessous dans lequel sont indiquées les températures de séchage en degrés. Sélectionnez le programme désiré à l'aide du sélecteur de programmes.

13. Témoin d'avertissement de réservoir d'eau plein*
 14. Bouton de départ différé*
 * Suivant le modèle de votre machine

Très sec	Séchage à haute température, réservé uniquement au linge en coton. Les linges épais et multicouches (par ex. : serviettes, linge de maison, jeans) seront séchés avec ce programme car ils ne nécessitent pas d'être repassés avant d'être rangés.
Prêt-à-porter	Le linge normal (par ex. : nappes et sous-vêtements) sera séché avec ce programme car il ne nécessite pas d'être repassé avant d'être rangé dans les tiroirs.
Prêt-à-repasser	Le linge normal (par ex. : chemises et robes) est séché pour pouvoir être repassé.

- ① Sélectionnez en permanence la température nécessaire la plus élevée pour le séchage. Une température élevée vous permettra d'économiser de l'énergie et du temps.
 ① Pour plus de détails concernant le programme, consultez le « Tableau de sélection de programmes »

Programmes principaux

En fonction du type de textile, les programmes principaux suivants sont possibles :

•Coton

Vous pouvez sécher vos vêtements résistants avec ce programme. Il permet un séchage à haute température. Il est conseillé pour les articles en coton (tels que draps de lit, édredons, sous-vêtement, etc.).

•Synthétique

Vous pouvez sécher vos vêtements moins résistants avec ce programme. Le séchage est réalisé à une température moins élevée qu'avec le programme Coton. Il est conseillé pour vos vêtements synthétiques (tels que chemises, chemisiers, vêtements mixtes synthétique/coton, etc.).

- ① Ne séchez pas de rideaux et de dentelles dans la machine.

•Anti-froissage

Un programme anti-froissement de 2 heures s'activera si vous ne retirez pas le linge de la machine à la fin d'un programme. Ce programme fait tourner le linge à intervalles de 60 secondes pour éviter qu'il ne se froisse.

Programmes spéciaux

Pour les cas particuliers, des programmes supplémentaires sont disponibles :

- ① Les programmes supplémentaires peuvent varier en fonction du modèle de votre machine.

•Délicat

Vous pouvez sécher à basse température votre linge très délicat (chemisiers en soie, lingerie fine, etc.) pouvant être séché en machine, ou le linge pour lequel il est recommandé de réaliser un lavage à la main.

- ① Il est conseillé d'utiliser un filet de lavage pour éviter que certains vêtements ne se froissent ou ne s'abiment. Sortez immédiatement vos vêtements du sèche-linge et étendez-les dès que le programme est terminé afin d'éviter qu'ils ne se froissent.

•Aération





Seule l'aération est réalisée pendant 10 minutes sans air chaud. Vous pouvez aérer vos vêtements qui sont restés dans des environnements fermés sur une longue période et ainsi éliminer les odeurs déplaisantes à l'aide de ce programme.

• Programmes minutés

Vous pouvez sélectionner l'un des programmes de 10 minutes, 20 minutes, 40 minutes, 60 minutes pour obtenir le niveau de séchage final désiré à basses températures. Le programme de séchage se poursuivra pendant la durée déterminée, sans tenir compte de la température.

Sélection de programmes et tableau de consommation

Tableau des programmes

Programmes	Capacité (kg)	Vitesse d'essorage du lave-linge (tr/min)	Quantité approximative d'humidité résiduelle	Durée de séchage (minutes)
Coton / Couleur				
 Prêt-à-porter	6	1200-1000	% 60	110
		900-800	% 60	130
	3	1200-1000	% 60	80-60
		900-800	% 60	110-80
 Prêt-à-repasser	6	1200-1000	% 60	110-80
		900-800	% 60	110
	3	1200-1000	% 60	60-40
		900-800	% 60	80-60
Synthétique				
 Prêt-à-porter	3	800	% 50	60-40
		600	% 50	80-60
	1.5	800	% 50	40-20
		600	% 50	60-40
Délicat				
 Prêt-à-porter	1.5	600	% 50	30
Valeurs de consommation énergétique				
Programmes	Capacité (kg)	Vitesse d'essorage du lave-linge (tr/min)	Quantité approximative d'humidité résiduelle	Valeur de consommation énergétique kWh
Coton linge de maison Prêt-à-porter*	6	1000	% 60	3.39
Coton Prêt-à-repasser	6	1000	% 60	2.90
Fibres synthétiques et tissus mélangés Prêt-à-porter	3	600	% 50	1.80

* : Programme de norme du label énergétique (EN 61121:2005)

Toutes les valeurs fournies dans le tableau ont été déterminées conformément à la norme EN 61121 : 2005. Ces valeurs peuvent différer de celles du tableau en fonction du type de linge, de la vitesse d'essorage, des conditions environnementales et des variations de tension.

Fonctions optionnelles

Annulation de l'alerte sonore

Votre machine émet une alerte sonore lorsque le programme se termine. Si vous ne souhaitez pas entendre ce signal, vous pouvez appuyer sur le bouton « Annulation de l'alerte sonore ». Le témoin correspondant s'allumera après avoir appuyé sur ce bouton, et l'alerte sonore ne sera pas émise à la fin du programme.

i Vous pouvez sélectionner cette fonction avant ou pendant le programme.

Témoins d'avertissement

i Les témoins d'avertissement peuvent varier en fonction du modèle de votre machine.

Nettoyage du filtre

Un témoin s'allume pour rappeler de réaliser le nettoyage du filtre à la fin du programme.

i Si le témoin d'avertissement de nettoyage du filtre reste allumé de façon permanente, veuillez consulter la section « Suggestions de solutions aux problèmes ».

Réservoir d'eau

Un témoin s'allume à la fin du programme ou lorsque le réservoir d'eau est plein. La machine cessera de fonctionner si ce témoin s'allume et qu'un programme est en cours. Pour redémarrer la machine il vous faut vidanger le réservoir d'eau. Appuyez sur le bouton « Départ/Pause/Annulation » pour relancer le programme après avoir vidé le réservoir. Le témoin d'avertissement s'éteint et le programme se relance.

Lancement du programme

1. Appuyez sur le bouton « Départ/Pause/Annulation » pour lancer le programme.
2. Le bouton départ/pause/annulation s'allume pour indiquer que le programme a été lancé.

Déroulement du programme

Le déroulement d'un programme en cours est affiché par l'indicateur de suivi du programme. Au début de chaque nouvelle étape du programme, le témoin correspondant s'allume et celui de l'étape précédente s'éteint.

« Séchage » :

- Le niveau de séchage sera allumé pendant tout le processus de séchage, jusqu'à ce que le degré de séchage atteigne le niveau « Sec pour repassage ».

« Sec pour repassage » :

- S'allume lorsque le degré de séchage atteint

le niveau « Sec pour repassage » et reste allumé jusqu'au niveau suivant.

« Sec pour rangement » :

- S'allume lorsque le degré de séchage atteint le niveau « Sec pour rangement » et reste allumé jusqu'au niveau suivant.

« Final / Anti-froissement » :

- S'allume lorsque le programme arrive à son terme et que la fonction anti-froissement est activée.

i Si plus d'un témoin s'allume ou clignotent simultanément, cela signifie qu'un dysfonctionnement ou un défaut est présent (veuillez consulter la section « Suggestions de solutions aux problèmes »).

Modification du programme en cours

Vous pouvez utiliser cette fonction lorsque votre machine a débuté le séchage de vêtements, à des températures plus ou moins élevées.

Exemple :

Appuyez sur le bouton « Départ/Pause/Annulation » et maintenez-le enfoncé pendant environ 3 secondes pour « annuler » le programme et pouvoir sélectionner le programme « Très sec » au lieu du programme « Sec pour repassage ».

Sélectionnez le programme « Très sec » en tournant le sélecteur de programmes.

Appuyez sur le bouton « Départ/Pause/Annulation » pour lancer le programme.

i Le premier programme sélectionné se poursuivra même si le sélecteur de programme est déplacé et qu'un autre mode de programme est sélectionné au cours du fonctionnement de la machine.

Vous devez annuler le programme en cours pour changer de programme de séchage (reportez-vous à la section « Fin du programme par annulation »).

Ajout/retrait du linge en mode de veille

Pour ajouter ou retirer du linge après le démarrage du programme :

1. Appuyez sur le bouton « Départ/Pause/Annulation » pour mettre la machine en mode « Pause ». Le processus de séchage sera interrompu.
2. Ouvrez la porte en position Pause et refermez-la après avoir ajouté ou retiré du linge.
3. Appuyez sur le bouton « Départ/Pause/Annulation » pour lancer le programme.

i Le linge ajouté pendant le processus de séchage peut entraîner le mélange du linge déjà séché dans la machine avec du linge mouillé, cela aura comme conséquence que le linge sera toujours mouillé à la fin du

- i** processus de séchage. Du linge peut être ajouté ou retiré aussi souvent que vous le souhaitez pendant un cycle de séchage. Cependant cela entraînera l'interruption répétée du processus de séchage et rallongera la durée du programme, entraînant une augmentation de la consommation énergétique. Pour cette raison nous vous recommandons de ne pas rajouter de linge une fois que le programme est lancé.

Sécurité enfants

La sécurité enfants permet d'éviter toute interruption du programme en verrouillant les touches lorsqu'un programme est en cours. La porte de chargement ainsi que toutes les touches à l'exception du bouton « Marche/Arrêt » sur le bandeau de commande sont désactivées lorsque la sécurité enfants est activée.

Pour activer la sécurité enfants, appuyez sur les touches « Départ/Pause/Annulation » et « Annulation de l'alerte sonore » simultanément pendant 3 secondes.

Pour lancer un nouveau programme à la fin du précédent ou pour interrompre le programme, il faut désactiver la sécurité enfants. Pour désactiver le mode Sécurité enfants, appuyez sur les mêmes touches pendant 3 secondes.

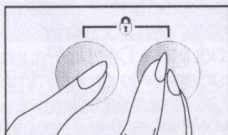

- i** Deux signaux sonores se font entendre lors de l'activation de la sécurité enfants, 1 seul est émis lors de la désactivation.

Fin du programme par annulation

Le premier programme sélectionné se poursuivra même si la position du sélecteur de programmes est modifiée. Vous pouvez sélectionner ou lancer un nouveau programme après l'activation de « Annulation du programme » afin de modifier le programme de séchage.

Pour annuler un programme sélectionné ;

- Appuyez sur le bouton « Départ/pause/annulation » pendant environ 3 secondes. Les témoins « Nettoyage du filtre », « Réservoir d'eau » et « Fin / Anti-froissement » s'allumeront à la fin de cette période à titre de rappel.
- ⚠** Etant donné que l'intérieur de la machine sera très chaud après l'annulation d'un programme en cours, activez le programme d'aération pour le refroidir.

Fin du programme

Les témoins « Fin / Anti-froissement », « Nettoyage du filtre » et « Réservoir d'eau » de l'indicateur de suivi de programme s'allumeront à la fin du programme. La porte peut alors être ouverte et la machine est prête pour un second cycle.

Appuyez sur le bouton « Marche/Arrêt » pour éteindre la machine.

- i** Un programme anti-froissement de 2 heures s'activera si vous ne retirez pas le linge de la machine à la fin d'un programme.
- i** Nettoyez le filtre après chaque utilisation (reportez-vous à la section Nettoyage du filtre).
- i** Videz le réservoir d'eau après chaque cycle de séchage (reportez-vous à la section Réservoir d'eau).

6 Quelques consignes pour un usage quotidien

Préparation et lancement

1. Appuyez sur le bouton « Marche/Arrêt ».
2. Introduisez le linge dans la machine.
3. Sélectionnez le programme souhaité.
4. Fermez la porte de chargement.
5. Appuyez sur le bouton « Départ/Pause/Annulation ».

Annulation d'un programme

Vous pouvez sélectionner ou lancer un nouveau programme après l'activation de « Annulation du programme » afin de modifier le programme de séchage. Afin d'annuler le programme sélectionné, appuyez sur le bouton « Départ/Pause/Annulation » pendant environ 3 secondes. Les témoins « Nettoyage du filtre », « Réservoir d'eau » et « Fin / Anti-froissement » s'allumeront à la fin de cette période à titre de rappel.

Ajout de linge

Pour ajouter du linge après le démarrage du programme :

1. Appuyez sur le bouton « Départ/Pause/Annulation ».
2. Ouvrez la porte de chargement et placez le linge.
3. Fermez la porte de chargement.
4. Appuyez sur le bouton « Départ/Pause/Annulation » pour lancer le programme.

Modification du programme en cours

Vous pouvez utiliser cette fonction lorsque votre machine a débuté le séchage de vêtements, à des températures plus ou moins élevées. Appuyez sur le bouton « Démarrage/Pause/Annulation » pendant environ 3 secondes pour activer le statut « Annulation » de la machine et pouvoir changer de programme. Modifiez le programme et appuyez sur le bouton « Départ/Pause/Annulation » pour le lancer.

A la fin du programme

- Les témoins « Fin / Anti-froissement », « Nettoyage du filtre » et « Réservoir d'eau » (sur certains modèles) de l'indicateur de suivi de programme s'allumeront à la fin du programme. La porte peut alors être ouverte et la machine est prête pour un second cycle.
1. Appuyez sur le bouton « Marche/Arrêt » pour éteindre la machine.
 2. Retirez le linge de la machine.
 3. Vérifiez l'absence de corps étrangers dans la machine.
 4. Nettoyez le filtre après le séchage. Videz l'eau du réservoir pour les modèles équipés d'un condenseur.



7 Entretien et nettoyage

Filtre de la trappe

Les peluches et fibres qui se dégagent du linge dans l'air au cours du cycle de séchage sont récupérées par le « Filtre de la trappe ».

- ❏ Ces particules se forment généralement à cause de l'usure et du lavage.
- ❏ Nettoyez toujours le filtre après chaque processus de séchage.
- ❏ Vous pouvez nettoyer le filtre et son pourtour à l'aide d'un aspirateur.

Nettoyage du filtre ;

- 1 Retirez la trappe
- 2 Retirez le filtre de trappe en tirant dessus, puis ouvrez le filtre.
- 3 Éliminez les peluches, les fibres et les résidus de coton à la main ou à l'aide d'un chiffon doux.
- 4 Fermez le filtre et remplacez-le correctement à sa place.

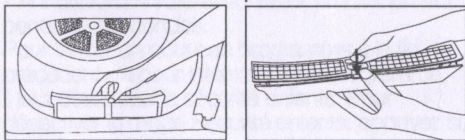

Capteur (pour les modèles équipés d'un capteur).

Votre machine est équipée de capteurs d'humidité qui détectent si le linge est sec ou non.

Nettoyage du capteur ;

- 1 Ouvrez le couvercle de la machine.
- 2 Laissez la machine se refroidir si un séchage vient d'être réalisé.
- 3 Nettoyez les capteurs métalliques à l'aide d'un chiffon doux imbibé de vinaigre puis séchez-les.

- ❏ Nettoyez les capteurs métalliques 4 fois par an.

⚠ N'utilisez jamais de solvants, de produits de nettoyages ou de substances similaires lors de cette opération, en effet ces produits entraîneraient un risque d'incendie et d'explosion.

Réservoir d'eau (produits équipés d'un condenseur) ;

L'humidité du linge mouillée est éliminée du linge par condensation. Vidangez le réservoir d'eau après chaque cycle de séchage ou bien en cours de séchage, si le témoin « réservoir d'eau » s'allume.

⚠ L'eau condensée n'est pas potable !
❏ Vous pouvez utiliser l'eau récupérée dans le réservoir dans les fers à repasser ou les humidificateurs d'air.

⚠ Ne retirez jamais le réservoir d'eau lorsqu'un programme est en cours.

Le réservoir d'eau peut se situer dans deux endroits différents, comme indiqué ci-dessous, en fonction du modèle de votre machine.

- A l'intérieur du tiroir du bandeau
- Derrière la plaque de protection.

Si vous omettez de vider le réservoir d'eau, votre machine s'arrêtera de fonctionner au cours des cycles de séchage suivants, lorsque le réservoir sera plein et que le témoin « réservoir d'eau » s'allumera. Dans ce cas, appuyez sur le bouton « Départ/Pause/Annulation » pour relancer le cycle de séchage après avoir vidé le réservoir.

Vidange du réservoir d'eau ;

- 1 Retirez avec précaution le réservoir d'eau

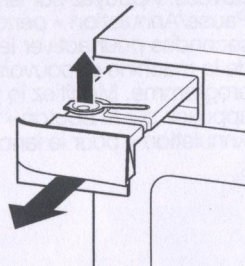
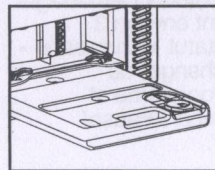

en ouvrant la plaque de protection / le tiroir.

- 2 Videz l'eau du réservoir en ouvrant le couvercle du réservoir d'eau.
- 3 Si une accumulation de peluche est présente sur le couvercle, nettoyez-le et

pressez dessus pour le refermer.

- 4 Réinstallez le réservoir d'eau à sa place.

Condenseur (produits équipés d'un condenseur) ;

L'air chaud et humide à l'intérieur du condenseur est refroidi par l'air froid provenant de la pièce. Par conséquent, l'air humide circulant dans votre machine, se condense et peut être pompé vers le réservoir.

- ❏ Nettoyez le condenseur tous les 20 cycles de séchage ou une fois par mois.

Nettoyage du condenseur ;

- 1 Si un processus de séchage vient de se terminer, ouvrez la porte de la machine et attendez que celle-ci refroidisse.
- 2 Déverrouillez les 4 sécurités du condenseur après avoir ouvert la plaque de protection.
- 3 Retirez le condenseur.
- 4 Nettoyez le condenseur avec de l'eau sous pression et attendez que l'eau s'écoule.
- 5 Remplacez le condenseur en orientant le côté marqué « Haut » vers le haut. Verrouillez les 4 sécurités du condenseur. Assurez-vous que la sécurité rouge située dans le coin supérieur droit est correctement verrouillée.
- 6 Reposez la plaque de protection.

Les loquets sont-ils fermés correctement ?

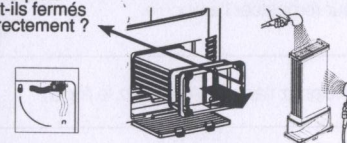

8 Suggestions de solutions aux problèmes

Problème	Cause	Explication / Suggestion
Le processus de séchage est excessivement long.	Le filtre de trappe et le tiroir de filtre peuvent ne pas avoir été nettoyés.	* Nettoyez le filtre de trappe et le tiroir de filtre.
Le linge est mouillé à la fin du séchage	* Le filtre de trappe et le tiroir de filtre peuvent ne pas avoir été nettoyés. * Une quantité excessive de linge peut avoir été introduite dans la machine.	* Nettoyez le filtre de trappe et le tiroir de filtre. * Ne surchargez pas la machine.
La machine ou le programme ne se met pas en marche. La machine n'est pas activée alors qu'elle est prête.	* Il se peut que la machine ne soit pas branchée. * La porte de chargement est peut être entrouverte. * Le programme n'a peut être pas été défini ou le bouton « Départ/Pause/Annulation » n'a pas été enfoncé. * La « sécurité enfants » est peut être activée. * Le couvercle du condenseur des modèles équipés d'un condenseur, n'a peut être pas été fermé correctement.	* Assurez-vous que la machine est branchée. * Veillez à ce que la porte de chargement soit complètement fermée. * Assurez-vous que le programme a été défini et qu'il n'est pas sur le mode « Pause ». * Désactivez la sécurité enfants. * Assurez-vous que le couvercle du condenseur et que la sécurité rouge sont correctement verrouillés.
Le programme s'est interrompu sans raison.	* La porte de chargement est peut être entrouverte. * L'électricité a peut être été coupée.	* Veillez à ce que la porte de chargement soit complètement fermée. * Appuyez sur le bouton « Départ/Pause/Annulation » pour lancer le programme.
Le linge a rétréci, s'est élimé ou s'est abîmé.	* Le programme adapté au type de linge n'a peut être pas été appliqué.	* Ne séchez que le linge adapté au séchage en machine après avoir vérifié les étiquettes de vos vêtements. * Sélectionnez un programme et une basse température adaptés au linge à sécher.
L'éclairage du tambour ne s'allume pas (pour les modèles équipés d'une lampe).	* La machine n'a peut être pas été activée en appuyant sur le bouton « Marche/Arrêt ». * L'ampoule a peut être grillé.	* Assurez-vous que la machine est allumée. * Contactez le Service de maintenance agréé pour remplacer l'ampoule.
Le témoin « Final / Anti-froissement » clignote.	* Le programme de 2 heures anti-froissement n'a peut être pas été activé.	* Eteignez l'appareil et retirez le linge.
* Le témoin « Final / Anti-froissement » est allumé.	* Le programme est terminé.	* Eteignez l'appareil et retirez le linge.
Le témoin « séchage » clignote.	* Un dysfonctionnement du capteur de chaleur est survenu. La machine interrompt le programme sans chauffage.	* Eteignez l'appareil et retirez le linge. * Contactez le Service de maintenance agréé.
Egalement pour les produits équipés d'un condenseur		
Le témoin « réservoir d'eau » est allumé.	* Le réservoir d'eau est peut être plein. * Le programme Anti-froissement fonctionne peut être.	* Videz l'eau du réservoir.
Le témoin « Nettoyage du filtre » est allumé.	* Il se peut que le filtre n'ait pas été nettoyé.	* Nettoyez le filtre de trappe.
Le témoin « Nettoyage du condenseur » est allumé.	* Il se peut que le tiroir de trappe / condenseur n'aient pas été nettoyés.	* Nettoyez les filtres dans le condenseur / tiroir de filtre situés sous la plaque de protection.

⚠ Contactez le service de maintenance agréé si le problème persiste.