

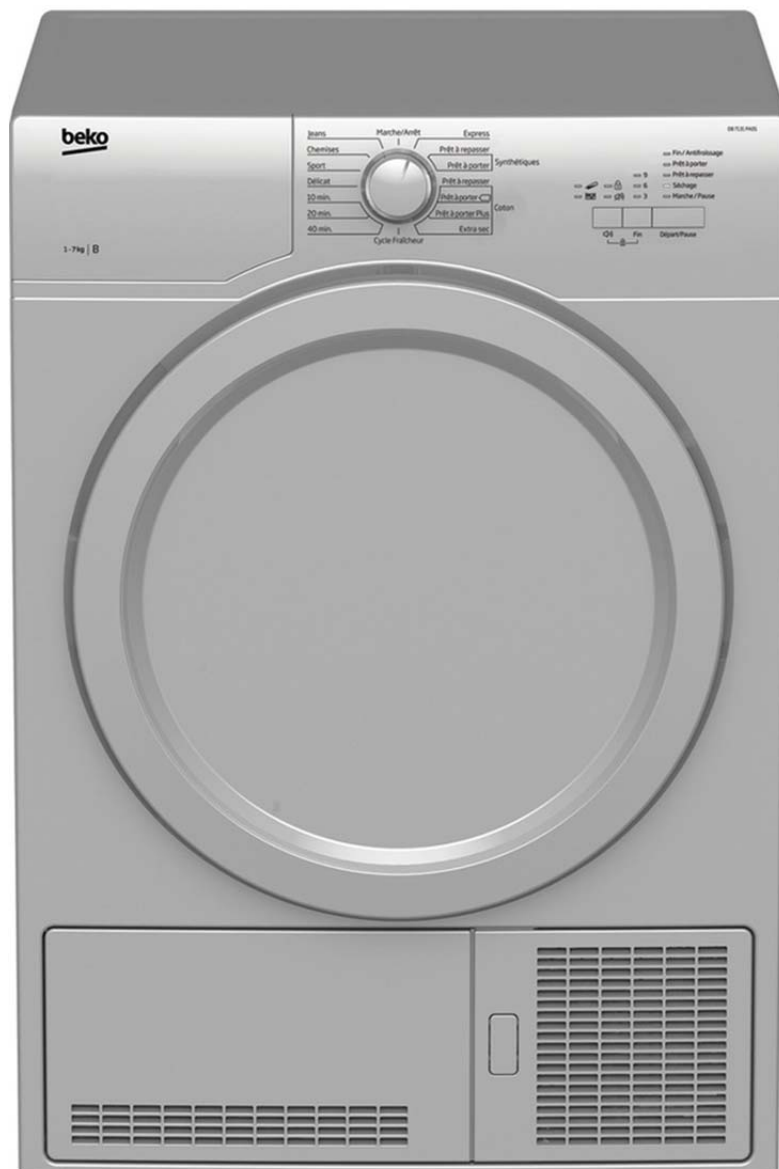

MARQUE: BEKO
REFERENCE: DB7131PA0 SILVER
CODIC: 4269349



NOTICE



Sèche-linge

Manuel de l'utilisateur

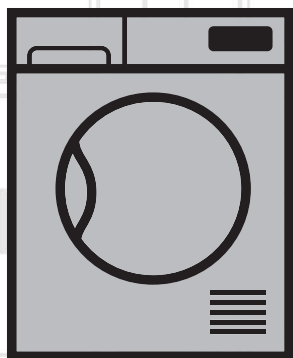

DB 7131 PAOW
DB 7131 PAOS

FR

2960311349_FR/131216.1026

beko

Veillez d'abord lire ce manuel !

Chère cliente, cher client,

Nous vous remercions d'avoir choisi un appareil Beko. Nous espérons que votre appareil qui a été fabriqué avec des matériaux de haute qualité et une technologie de pointe vous offrira les meilleurs résultats. Nous vous conseillons de lire attentivement ce manuel et tout autre document fourni avant d'utiliser votre appareil et de le conserver à titre de référence. Si vous cédez l'appareil à quelqu'un d'autre, donnez-lui aussi le manuel. Prêtez attention à tous les détails et aux mises en garde indiquées dans le manuel d'utilisation et suivez les instructions qui y sont inscrites.

Utilisez ce manuel d'utilisateur pour le modèle indiqué sur la page de couverture.



Lisez les instructions.

Explication des symboles

Les symboles suivants sont utilisés tout au long du manuel d'utilisation :



Informations importantes ou conseils pratiques relatives à l'utilisation.



Avertissement contre des situations dangereuses concernant la vie et les biens.



Avertissement contre les risques d'électrocution.



Avertissement contre les surfaces chaudes.



Avertissement contre les risques d'incendie.



Les matériaux d'emballage de l'appareil sont fabriqués à partir des matériaux recyclables en conformité avec la réglementation relative à l'environnement en vigueur dans notre pays.

Ne jetez pas les déchets d'emballage avec les déchets domestiques ou autres, déposez-les aux points de collecte dédiés désignés par les autorités locales.



TABLE DES MATIÈRES

1 Consignes importantes en matière de sécurité et d'environnement	4	4 Préparation	17
1.1 Exigences générales en matière de sécurité.....	4	4.1 Linge adapté à un séchage en machine.....	17
1.1.1 Sécurité électrique	5	4.2 Linge pas adapté à un séchage en machine.....	17
1.1.2 Sécurité du produit.....	6	4.3 Préparation du linge au séchage ..	17
1.2 Montage sur un lave-linge.....	9	4.4 Mesures à adopter pour économiser de l'énergie.....	17
1.3 Utilisation prévue.....	10	4.5 Capacité de charge appropriée	18
1.4 Sécurité pour enfants.....	10	5 Fonctionnement de l'appareil	19
1.5 Conformité à la norme DEEE et mise au rebut du produit.....	11	5.1 Bandeau de commande.....	19
1.6 Conformité avec la directive LdSD :11		5.2 Symboles de l'écran.....	19
1.7 Informations relatives à l'emballage11		5.3 Préparation du sèche-linge	20
1.8 Caractéristiques techniques.....	12	5.4 Sélection des programmes.....	20
2 Votre sèche-linge	13	5.5 Sélection des programmes et tableau de consommation	21
2.1 Vue d'ensemble.....	13	5.6 Fonctions optionnelles.....	23
2.2 Contenu de l'emballage	14	5.7 Indicateurs d'avertissement.....	23
3 Installation	15	5.8 Lancement du programme	24
3.1 Emplacement d'installation approprié.....	15	5.9 Sécurité enfants	24
3.2 Enlever le montage de sécurité servant au transport	15	5.10 Modification du programme après le démarrage de l'appareil	24
3.3 Réglage des pieds.....	16	5.11 Annulation du programme.....	25
3.4 Branchement électrique	16	5.12 Fin du programme	25
3.5 Transport du sèche-linge	16	6 Entretien et nettoyage	26
3.6 Changement de la lampe d'éclairage.....	16	6.1 Cartouche filtrante / Surface intérieure de la porte	26
		6.2 Capteur.....	26
		6.3 Réservoir d'eau ;	27
		6.4 Condenseur.....	27
		7 Résolution de problèmes	28

1 Consignes importantes en matière de sécurité et d'environnement

Cette section comprend des consignes de sécurité qui aideront à vous protéger contre les blessures corporelles ou à éviter des dégâts matériels. Le non respect de ces consignes annulera toute garantie.

1.1 Exigences générales en matière de sécurité

- Le sèche-linge peut être utilisé par des enfants âgés de 8 ans et plus et par des personnes ayant des capacités physique, sensorielle ou mentale limitées ou qui manquent d'expérience et de connaissances, à condition qu'ils soient supervisés ou formés sur l'utilisation sécuritaire du produit et les risques qui en découlent. Ne laissez pas les enfants jouer avec le produit. Les travaux de nettoyage et d'entretien ne doivent pas être effectués par les enfants, à moins d'être sous surveillance.
- Tenez les enfants de moins de 3 ans à distance de l'appareil, à moins qu'ils soient sous surveillance permanente.
- Les pieds réglables ne doivent pas être enlevés. L'écart entre le sèche-linge et le sol ne doit pas être réduit avec des matériaux tels que le tapis, le bois et le ruban adhésif. Cela pourrait causer des problèmes avec le sèche-linge.
- Les procédures d'installation et de réparation doivent toujours être effectuées par un agent du **Service agréé**. Le fabricant ne saurait être tenu responsable des dommages découlant de manoeuvres réalisées par des personnes non autorisées.
- Ne lavez jamais votre sèche-linge en versant ou répandant de l'eau dessus ! Vous vous exposeriez à un risque d'électrocution !

Consignes importantes en matière de sécurité et d'environnement

1.1.1 Sécurité électrique



Respectez les consignes de sécurité électriques lorsque vous effectuez le raccordement électrique pendant l'installation.



Ne branchez pas l'appareil sur un dispositif de commutation externe à l'exemple d'une minuterie. Ne le connectez pas non plus à un circuit régulièrement activé et désactivé par le service d'alimentation.

- Branchez le sèche-linge à une prise équipée d'une mise à la terre protégée par un fusible à la valeur indiquée sur la plaque signalétique. Assurez-vous que toute installation de mise à la terre soit réalisée par un électricien qualifié. Notre entreprise ne sera pas tenue responsable de dommages liés à une utilisation du sèche-linge sans prise de terre en conformité avec les règlements locaux.
- La tension et la valeur de protection autorisée du fusible sont indiquées sur la plaque signalétique.
- La tension spécifiée sur la plaque signalétique doit être égale à celle de votre réseau électrique.
- Débranchez le sèche-linge lorsque celui-ci n'est pas utilisé.
- Débranchez le sèche-linge du secteur lors des travaux d'installation, d'entretien, de nettoyage et de réparation.
- Ne touchez pas à la prise avec des mains mouillées ! Ne débranchez jamais la machine en tirant sur le câble, saisissez uniquement la prise pour la débrancher.
- N'utilisez pas de rallonges, de multiprises ou d'adaptateurs pour brancher le sèche-linge au secteur pour réduire le risque d'incendie et électrocution.
- La prise du câble d'alimentation doit être facilement accessible après l'installation.

Consignes importantes en matière de sécurité et d'environnement



Tout câble d'alimentation endommagé doit être remplacé, suivi d'une notification au service agréé.



Si le sèche-linge est défectueux, évitez de l'utiliser jusqu'à ce qu'il soit réparé par un agent du service agréé ! Vous vous exposeriez à un risque d'électrocution !

1.1.2 Sécurité du produit



Points à prendre en considération pour les risques d'incendie :

Le linge ou les articles spécifiés ci-dessous ne doivent pas être séchés dans le sèche-linge compte tenu des risques d'incendie.

- Linge non lavé
- Les articles tachés avec de l'huiles, de l'acétone, de l'alcool, de l'essence, du kérosène, de détachants, de térébenthine, de paraffine ou de détachants pour paraffine, doivent être lavés à l'eau chaude avec une grande quantité de détergent avant d'être placés dans le sèche-linge.

Pour cette raison en particulier, les articles contenant les types de taches spécifiés ci-dessus doivent être très bien lavés. Pour cela, utilisez un détergent adéquat et sélectionnez le type de lavage à haute température.

Consignes importantes en matière de sécurité et d'environnement



Le type de linge ou les articles décrits ci-dessous ne sont pas appropriés pour un séchage dans le sèche-linge, compte tenu des risques d'incendie :

- Le linge ou les oreillers garnis de mousse de caoutchouc (mousse de latex), les bonnets de bain, les textiles imperméables, les matériaux contenant des renforts en latex et les coussinets en mousse de caoutchouc.
- Les vêtements lavés avec des produits chimiques industriels.

Les éléments tels que les pièces légères, l'allumette, les pièces de monnaie, les pièces métalliques, les aiguilles, etc. peuvent endommager le tambour ou causer des problèmes fonctionnels. Veuillez donc vérifier tout le linge que vous souhaitez charger dans votre sèche-linge.

N'arrêtez jamais le sèche-linge avant la fin du programme. Si vous devez le faire, enlevez rapidement tout le linge et disposez-le afin de dissiper la chaleur.



Les vêtements mal lavés peuvent s'enflammer, même une fois que le séchage est terminé.

- Vous devez aménager une ventilation suffisante pour éviter l'accumulation des gaz s'échappant d'appareils à combustion d'essence ou d'autres types de carburants. Cela comprend également les flammes nues pouvant être générées suite à l'effet de retour de flamme.



La lingerie contenant des armatures métalliques ne doit pas être placée dans le sèche-linge. Le sèche-linge peut être endommagé si des armatures métalliques se détendent et se cassent durant le séchage.

Consignes importantes en matière de sécurité et d'environnement



Utilisez des adoucissants et des produits similaires conformément aux consignes de leurs fabricants.



Nettoyez toujours le filtre à peluche avant ou après chaque chargement. N'utilisez jamais le sèche-linge sans le filtre à peluche.

- N'essayez jamais de réparer le sèche-linge de vous-même. Ne réalisez aucune opération de réparation ou de remplacement sur le produit, même si vous savez ou possédez les capacités pour les effectuer, sauf si cela est expressément mentionné dans les instructions d'utilisation ou dans le manuel de service fourni. Dans le cas contraire, vous exposerez votre vie ainsi que celle d'autres personnes.
- Assurez-vous que l'emplacement de votre sèche-linge ne comporte pas d'appareils dotés de porte verrouillable, coulissante ou battante, susceptibles de bloquer l'ouverture de la porte de chargement.
- Installez votre sèche-linge à des endroits appropriés pour un usage domestique. (Salle de bains, balcon fermé, garage, etc.)
- Assurez-vous que des animaux domestiques ne pénètrent pas dans le sèche-linge. Contrôlez l'intérieur du sèche-linge avant de le mettre en marche.
- Ne vous penchez pas sur la porte de chargement de votre sèche-linge lorsqu'elle est ouverte, autrement, le sèche-linge risque de tomber.
- Ne laissez pas d'accumulation de peluche autour du sèche-linge.

Consignes importantes en matière de sécurité et d'environnement

1.2 Montage sur un lave-linge

- Un dispositif de fixation doit être utilisé entre les deux machines pour pouvoir utiliser le sèche-linge sur un lave-linge. Faites installer le dispositif de montage par l'agent du service autorisé.
- Le poids total de la machine à laver et du sèche-linge en chargement plein quand ils sont placés l'un sur l'autre atteint environ 180 kilos. Placez l'appareil sur un sol solide qui a une capacité de résistance suffisante !



Évitez de poser le lave-linge sur le sèche-linge. Faites attention aux avertissements ci-dessus lors de l'installation sur votre lave-linge.

Schéma d'installation pour lave-linge et sèche-linge

Profondeur du sèche-linge	Profondeur du lave-linge						
	62 cm	60 cm	54 cm	50 cm	49 cm	45 cm	40 cm
54 cm	Peut être installé					Peut être installé	Ne peut pas être installé
60 cm	Peut être installé					Ne peut pas être installé	

Consignes importantes en matière de sécurité et d'environnement

1.3 Utilisation prévue

- Le sèche-linge a été conçu pour un usage domestique. Par conséquent, il n'est pas approprié pour une utilisation commerciale et ne doit pas être utilisé en dehors de son utilisation prévue.
- Utilisez le sèche-linge uniquement pour sécher du linge qui porte une étiquette autorisant cette opération.
- Le fabricant décline toute responsabilité née de l'utilisation ou du transport incorrect(e) de l'appareil.
- Les pièces détachées d'origine sont disponibles pendant 10 ans, à compter de la date d'achat du produit.

1.4 Sécurité pour enfants

- Les matériaux d'emballage sont dangereux pour les enfants. Tenez-les hors de leur portée.
- Les appareils électriques sont dangereux pour les enfants. Maintenez-les à l'écart de la machine lorsque celle-ci fonctionne. Ne les laissez pas jouer avec le sèche-linge. Utilisez le verrouillage de sécurité pour enfants, afin d'éviter que les enfants ne touchent au sèche-linge.



La fonction Verrouillage de sécurité pour enfants est située sur le panneau de commande de votre appareil. **(Voir Verrouillage de sécurité pour enfants)**

- Gardez la porte de chargement fermée même lorsque le sèche-linge n'est pas en cours d'utilisation.

Consignes importantes en matière de sécurité et d'environnement

1.5 Conformité à la norme DEEE et mise au rebut du produit

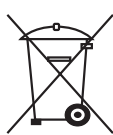

Ce produit est conforme à la directive DEEE (2012/19/UE) de l'Union européenne). Ce produit porte un symbole de classification pour la mise au rebut des équipements électriques et électroniques (DEEE). Le présent produit a été fabriqué avec des pièces et du matériel de qualité supérieure susceptibles d'être réutilisés et adaptés au recyclage. Par conséquent, nous vous conseillons de ne pas le mettre au rebut avec les ordures ménagères et d'autres déchets à la fin de sa durée de vie. Au contraire, rendez-vous dans un point de collecte pour le recyclage de tout matériel électrique et électronique. Veuillez vous rapprocher des autorités de votre localité pour plus d'informations concernant le point de collecte le plus proche.

1.6 Conformité avec la directive LdSD :

L'appareil que vous avez acheté est conforme à la directive LdSD (2011/65/UE) de l'Union européenne. Il ne comporte pas les matériels dangereux et interdits mentionnés dans la directive.

1.7 Informations relatives à l'emballage

Les matériaux d'emballage de ce produit sont faits de matériaux recyclables, conformément à nos réglementations nationales en matière d'environnement. Ne jetez pas les matériaux d'emballage avec les déchets domestiques ou autres. Ramenez-les dans des points de collecte de matériaux d'emballage désignés par les autorités locales.

Consignes importantes en matière de sécurité et d'environnement

1.8 Caractéristiques techniques

Hauteur (Minimale / Maximale)	84,6 cm / 86,6 cm*
Largeur	59,5 cm
Profondeur	54 cm
Capacité (max.)	7 kg**
Poids net (utilisation de la porte avant en plastique)	34,5 kg
Poids net (utilisation de la porte avant en verre)	36,5 kg
Tension	Voir fiche signalétique***
Puissance de sortie nominale	
Code du modèle	

* Hauteur minimale : Hauteur de votre appareil lorsque les pieds réglables ne sont pas étirés.

Hauteur maximale : Hauteur de votre appareil lorsque les pieds réglables sont étirés au maximum.

** Poids du linge sec avant le lavage.

*** La fiche signalétique se trouve derrière la porte de chargement.



Les caractéristiques techniques du sèche-linge peuvent être modifiées sans préavis, dans le but d'améliorer la qualité du produit.



Les schémas présentés dans ce manuel sont indicatifs et peuvent ne pas correspondre exactement à votre produit.



Les valeurs indiquées sur les étiquettes du sèche-linge ou dans les documents fournis avec celui-ci, ont été obtenues en laboratoire, conformément aux normes applicables. Ces valeurs varient en fonction des conditions d'utilisation et d'environnement du sèche-linge.

2 Votre sèche-linge

2.1 Vue d'ensemble

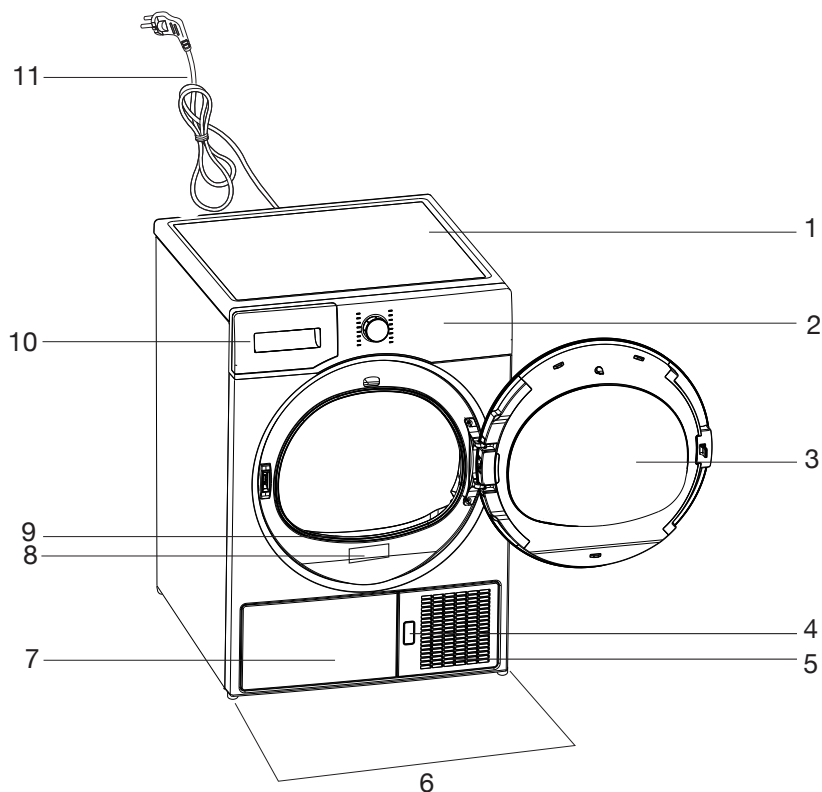

1. Couvercle supérieur
2. Bandeau de commande
3. Porte de chargement
4. Bouton d'ouverture de la plaque de protection
5. Grille d'aération
6. Pieds réglables
7. Plaque de protection
8. Fiche signalétique
9. Filtre anti-peluches
10. Tiroir du réservoir d'eau
11. Cordon d'alimentation

Votre sèche-linge

2.2 Contenu de l'emballage

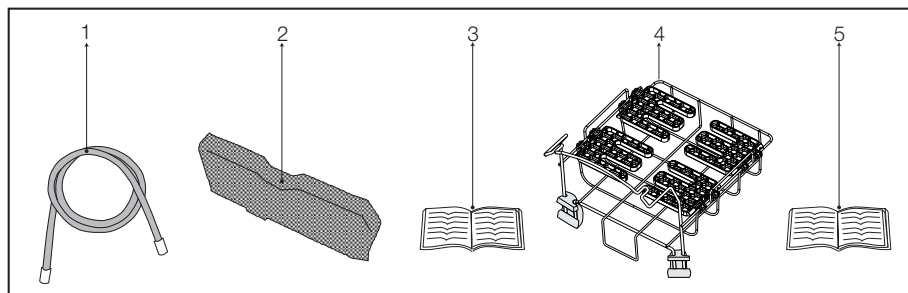

1. Tuyau de vidange d'eau *
2. Filtre de rechange en mousse*
3. Manuel de l'utilisateur
4. Panier de séchage*
5. Manuel de l'utilisateur du panier de séchage*

*Il peut être fourni avec votre machine en fonction de son modèle.

3 Installation

Avant d'appeler l'agent de service agréé le plus proche pour l'installation du sèche-linge, assurez-vous que l'installation électrique et le conduit d'évacuation d'eau sont appropriés en vous référant au manuel de l'utilisateur. **(Voir 3.4 Branchement électrique)** Si ce n'est pas le cas, contactez un électricien qualifié et un technicien pour effectuer les raccords nécessaires.



La préparation de l'installation du sèche-linge et les installations électriques et d'évacuation d'eau sont sous la responsabilité du client.



Avant l'installation, vérifiez visuellement si le sèche-linge présente des défauts. Si le sèche-linge est endommagé, vous ne devez pas l'installer. Les produits endommagés peuvent présenter des risques pour votre sécurité.

3.1 Emplacement d'installation approprié

- Installez le sèche-linge sur une surface stable et régulière.
- Le sèche-linge est lourd. Ne le déplacez pas tout vous-même.
- Utilisez votre sèche-linge dans un environnement bien aéré et non poussiéreux.
- L'écart entre le sèche-linge et la surface ne doit pas être réduit par les matériaux tels que les tapis, le bois et le ruban.
- Ne recouvrez pas les grilles de ventilation du sèche-linge.
- Une porte verrouillable, coulissante ou équipée d'une charnière ne doit pas bloquer l'ouverture de la porte de chargement à l'endroit où votre sèche-linge doit être installé.
- Lorsque le sèche-linge est installé, il doit rester au même endroit où ont été réalisés les branchements. Quand vous installez le sèche-linge, assurez-vous que sa paroi arrière n'est en contact avec aucun élément (robinet, prise, etc.).
- Maintenez au moins 1 cm d'écart avec les bords des autres meubles.

- Votre sèche-linge peut être utilisé à des températures entre +5 °C et +35 °C. Si les conditions d'utilisation sont en dehors de ces valeurs, le fonctionnement du sèche-linge sera altéré et il pourra être endommagé.
- La surface arrière du sèche-linge doit être placée contre un mur.



Ne posez pas le sèche-linge sur un câble d'alimentation.

3.2 Enlever le montage de sécurité servant au transport



Enlever le montage de sécurité, réservé au transport avant d'utiliser le sèche-linge pour la première fois.

- Ouvrez la porte de chargement.
- Vous trouverez un sac en nylon dans le tambour qui contient un morceau de mousse de polystyrène. Tenez-le au niveau de la section portant l'inscription **XX XX**.
- Tirez le nylon vers vous et enlevez le montage de sécurité, réservé au transport.

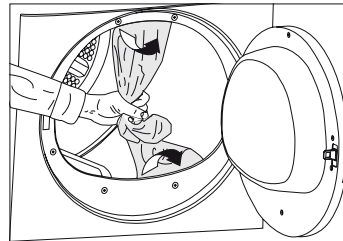

Vérifiez qu'aucun élément du montage de sécurité réservé au transport ne reste dans le tambour.

Installation

3.3 Réglage des pieds

- Afin de s'assurer que votre sèche-linge fonctionne en silence et sans vibration, il doit être stable, horizontal et équilibré sur ses pieds. Équilibrez la machine en réglant les pieds.
- Tournez les pieds vers la gauche ou la droite, jusqu'à ce que le sèche-linge soit stable et horizontal.

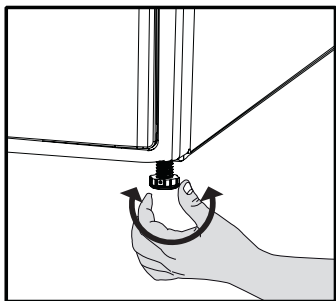

Ne dévissez jamais les pieds réglables de leurs logements.

3.4 Branchement électrique

Pour des instructions spécifiques au branchement électrique nécessaires lors de l'installation **voir 1.1.1 Consignes de sécurité électriques**)

3.5 Transport du sèche-linge

- Débranchez le sèche-linge avant de le transporter. Vidangez toute l'eau restante dans le sèche-linge. Si un raccord direct à un tuyau de vidange d'eau est effectué, alors enlevez les raccords de tuyaux.



Nous vous recommandons de porter le sèche-linge en position verticale. S'il n'est pas possible de la transporter en position verticale, la machine doit être transportée en l'inclinant sur la droite vue de face.

3.7 Changement de la lampe d'éclairage

Dans le cas où votre sèche-linge est doté d'une ampoule d'éclairage. Contactez votre service agréé si vous désirez changer l'ampoule/la LED utilisée pour l'éclairage de votre séchoir. La(les) lampe (s) utilisée(s) dans cet appareil n'est (ne sont) pas adaptée(s) pour l'éclairage d'une pièce de ménage. Cette lampe est conçue pour aider l'utilisateur à placer le linge dans le séchoir de manière confortable. Les lampes utilisées dans cet appareil peuvent résister aux conditions physiques extrêmes telles que les vibrations et aux températures supérieures à 50° C.

4 Préparation

4.1 Linge adapté à un séchage en machine

Respectez toujours les consignes figurant sur l'étiquette des vêtements. Séchez uniquement le linge dont l'étiquette stipule que l'utilisation du sèche-linge est appropriée en sélectionnant le programme adapté.

SYMBOLES DE LAVAGE DU LINGE																								
	Symboles de séchage		Adapté au sèche-linge		Pas de repassage		Délicat / Séchage délicat		Ne pas sécher au sèche-linge		Ne pas sécher		Ne pas laver à sec											
	Paramètres de séchage		Toutes températures		Température élevée		Température moyenne		Basse température		Sans chauffer		Séchage sur un fil		Séchage à plat		Séchage sur un fil		Séchage sur un fil à l'ombre		Lavable à sec			
			Repassage -		Repassage à température élevée		Repassage à température moyenne		Repassage à température faible		Ne pas repasser		Repassage sans vapeur											
	Sec ou Vapeur																							
	Température maximale																							

4.2 Linge pas adapté à un séchage en machine



Les tissus délicats brodés, la laine, les vêtements de soie, les tissus délicats et précieux, les articles hermétiques et les rideaux de tulle ne sont pas adaptés au séchage en machine.

4.3 Préparation du linge au séchage

- Il se peut que le linge soit emmêlé suite au lavage. Séparez votre linge avant de le placer dans le sèche-linge.
- Mettez les vêtements avec des accessoires métalliques tels que les fermetures éclair, à l'envers pour les sécher.
- Fixez les fermetures éclair, les crochets, les boucles et les boutons.

4.4 Mesures à adopter pour économiser de l'énergie

- Les informations suivantes vous aideront à utiliser le sèche-linge d'une manière écologique et énergétiquement efficace.
- Essorez le linge à la vitesse maximale au cours du lavage. Ainsi, le temps de séchage et la consommation d'énergie sont réduits.
- Triez le linge en fonction de leur type et de leur épaisseur. Séchez le même type de linge ensemble. Par exemple, les essuies de cuisine et les nappes de table peu épais séchent plus vite que les serviettes de bain épaisses.
- Veuillez suivre les informations contenues dans le manuel d'utilisation pour la sélection de programme.
- N'ouvrez pas la porte de la machine pendant le séchage sauf si cela est nécessaire. Si vous devez ouvrir la porte, veillez à ne pas la laisser ouverte trop longtemps.

Préparation

- N'ajoutez pas du linge mouillé lorsque le sèche-linge est en marche
- Nettoyez toujours le filtre à peluche avant ou après chaque chargement. **(Voir 6.1 Cartouche filtrante / Surface intérieure de la porte)**
- Dans les modèles équipés d'un condenseur, assurez-vous de nettoyer le condenseur régulièrement, au moins chaque mois ou tous les 30 cycles de lavage. **(Voir 6.4 Condenseur)**
- Ventilez la pièce où est situé le sèche-linge pendant le séchage.

4.5 Capacité de charge appropriée

Suivez les consignes du « Tableau de sélection de programme et de consommation ». Ne chargez pas plus que les capacités indiquées dans le tableau.

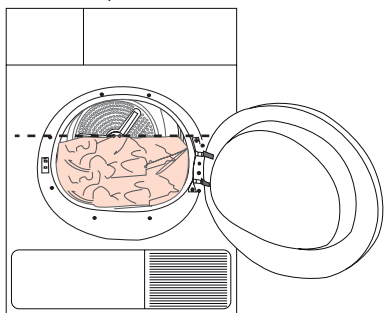

Il n'est pas recommandé de charger le sèche-linge avec du linge excédant le niveau indiqué sur le schéma. Les performances de séchage se réduiront si la machine est surchargée. De plus, le sèche-linge et le linge peuvent être endommagés.

Les poids suivants sont donnés à titre indicatif.

Linge	Poids approximatif (g)*
Édredon en coton (double)	1500
Édredons en coton (simple)	1000
Drap de lit (double)	500
Drap de lit (simple)	350
Grande nappe	700
Petite nappe	250
Serviette à thé	100
Serviette de bain	700
Essuie-mains	350
Chemisier	150
Chemise en coton	300
Chemises	250
Robe en coton	500
Robe	350
Jeans	700
Mouchoirs (10 articles)	100
T-Shirt	125

*Poids du linge sec avant le lavage.

5 Fonctionnement de l'appareil

5.1 Bandeau de commande

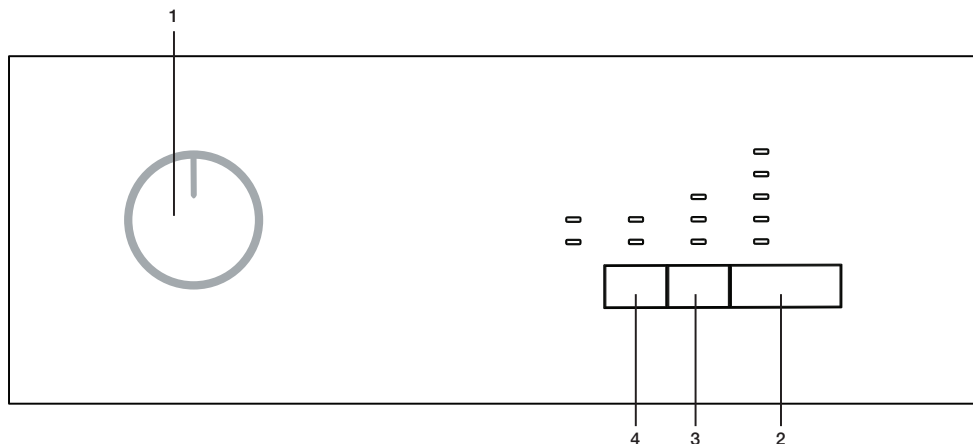

1. Bouton de sélection Marche/Arrêt/Programme
2. Bouton Départ/Pause
3. Bouton de minuterie différée
4. Bouton de niveau d'alarme sonore

5.2 Symboles de l'écran



Fonctionnement de l'appareil

5.3 Préparation du sèche-linge

- Branchez le sèche-linge.
- Ouvrez la porte de chargement.
- Placez le linge dans le sèche-linge sans toutefois dépasser la quantité requise.
- Poussez et refermez la porte de chargement.



Assurez-vous qu'aucun linge ne reste coincé à l'intérieur de la porte de chargement.

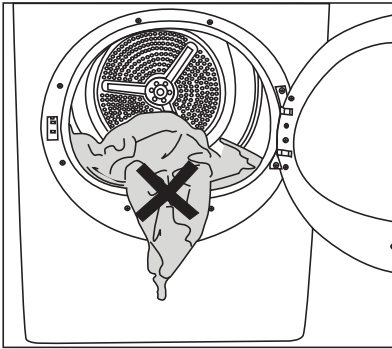

- Lorsque vous sélectionnez le programme souhaité en appuyant sur le bouton de sélection Marche/Arrêt/Programme, l'appareil se met en marche.

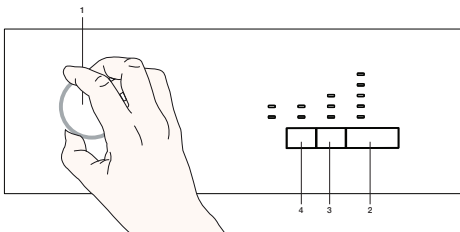

Lorsque vous appuyez sur le bouton de sélection Marche/Arrêt/Programme pour sélectionner le programme, cela ne signifie pas que ce dernier est lancé. Appuyez sur le bouton Départ/Pause pour lancer le programme.

5.4 Sélection des programmes

Votre sèche-linge est doté de 15 programmes inclus.

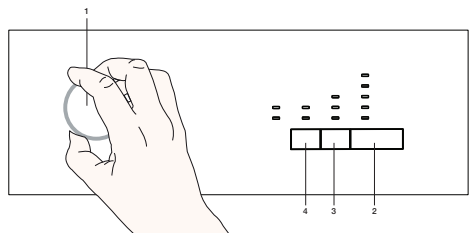

- L'option de sélection de programme et le tableau de consommation ont été fournis dans l'ordre susceptible de satisfaire au mieux les utilisateurs.

Fonctionnement de l'appareil

5.5 Sélection des programmes et tableau de consommation

Programmes	Description du programme	Capacité (kg)	Vitesse d'essorage dans le lave-linge (tpm)	Durée de séchage (min)
Coton Prêt à porter	Vous pouvez faire sécher tout votre linge en coton avec ce programme. (T-shirt, pantalons, pyjamas, vêtements pour bébés, sous-vêtements, linge, etc.). Vous pouvez ranger votre linge dans la garde-robe sans repasser.	7 / 3,5	1000	116 / 68
Coton Prêt à porter Plus	Vous pouvez utiliser ce programme pour un séchage supplémentaire des vêtements épais tels que des pantalons, survêtements. Vous pouvez ranger votre linge dans la garde-robe sans repasser.	7	1000	120
Coton Prêt à repasser	Avec ce programme, vous pouvez faire sécher vos vêtements en coton qui nécessitent un repassage afin de les rendre légèrement humides pour un repassage plus facile. (Chemises, T-shirts, nappes, etc.)	7	1000	90
Coton Extra sec	Grâce à ce programme, vous pouvez faire sécher votre linge en coton épais, tels que des serviettes, peignoirs, etc. Vous pouvez ranger votre linge dans la garde-robe sans repasser.	7	1000	124
Synthétiques Prêt à porter	Vous pouvez faire sécher tous vos vêtements en fibres synthétiques avec ce programme. (Chemises, T-shirts, sous-vêtements, nappes, etc.). Vous pouvez ranger votre linge dans la garde-robe sans repasser.	3,5	800	45
Synthétiques Prêt à repasser	Avec ce programme, vous pouvez faire sécher vos vêtements en fibres synthétiques qui nécessitent un repassage afin de les rendre légèrement humides pour un repassage plus facile. (Chemises, T-shirts, nappes, etc.)	3,5	800	35
Jeans	Grâce à ce programme, vous pouvez faire sécher vos pantalons, jupes, chemises ou vestes en jean.	4	1200	80
Express	Ce programme vous permet de sécher du linge synthétique et en coton au quotidien, et dure 59 minutes.	1,5	600	59
Chemises	Ce programme permet de sécher les chemises d'une manière plus sensible, réduit les plis et facilite le repassage.	1,5	1200	40

Fonctionnement de l'appareil

Sport	Grâce à ce programme, vous pouvez faire sécher vos vêtements de sport qui sont appropriés pour le sèche-linge.	4	1000	92
Délicat	Grâce à ce programme, vous pouvez faire sécher vos vêtements délicats ou votre linge marqué du symbole de lavage à la main (chemisiers en soie, lingerie fine, etc.) à basse température.	2	600	40
Cycle Fraicheur	Ce programme fournit uniquement une aération de 10 minutes sans air chaud. Vous pouvez aérer vos vêtements en coton et en lin qui sont restés enfermés pendant une longue période afin d'éliminer toute odeur.	-	-	10
Programmes minutés	Vous pouvez choisir parmi les programmes minutés entre 30 et 45 minutes pour atteindre le niveau de séchage souhaité à basse température. Dans ce programme, le fonctionnement du sèche-linge dure le temps défini indépendamment de degré de séchage du linge.	-	-	-

Valeurs de consommation d'énergie				
Programmes	Capacité (kg)	Vitesse d'essorage dans le lave-linge (tpm)	Teneur en humidité résiduelle approximative	Valeur de consommation d'énergie (kWh)
Linge prêt à porter en coton*	7 / 3,5	1000	60%	4,17 / 2,34
Linge prêt à repasser en coton	7	1000	60%	3,25
Linge prêt-à-porter en fibres synthétiques	3,5	800	40 %	1,42
Consommation d'énergie en mode arrêt pour le programme standard de coton à pleine charge, PO (W)				0,5
Consommation d'énergie en mode marche pour le programme standard de coton à pleine charge, PL (W)				1,0



« le programme coton-placard sec » utilisé à pleine charge et à charge partielle est le programme de séchage standard auquel les informations contenues dans l'étiquette et sur la fiche rapportent qu'il est adapté pour le séchage du linge en coton normalement humide, et qu'il est le programme le plus efficace en termes de consommation d'énergie pour le coton.

* : Programme de la norme de l'étiquetage énergétique (EN 61121:2012) « Il convient de nettoyer tous les filtres avant les essais en série. » Toutes les valeurs du tableau ont été spécifiées selon la norme EN 61121:2012. Les valeurs de consommation peuvent différer de celles du tableau en fonction du type de linge, de la vitesse d'essorage, des conditions environnementales et des valeurs de tension.

Fonctionnement de l'appareil

5.6 Fonctions optionnelles

Alarme sonore

Le sèche-linge émet une alarme sonore à la fin du programme. Si vous ne souhaitez pas l'entendre, veuillez appuyer sur le bouton « Alarme sonore ». Une fois que vous avez appuyé sur le bouton d'alarme sonore, le voyant s'allume et aucun son n'est émis à la fin du programme.



Vous pouvez sélectionner cette fonction avant ou après le démarrage du programme.

5.7 Indicateurs d'avertissement



Les indicateurs d'avertissement varient en fonction du modèle de votre sèche-linge.

Nettoyage du filtre

L'indicateur d'avertissement s'allume pour indiquer que le filtre doit être nettoyé.

Réservoir d'eau

L'indicateur d'avertissement s'allume pour indiquer que le réservoir d'eau doit être vidé. Si le réservoir d'eau se remplit pendant le fonctionnement du programme, l'indicateur d'avertissement clignote et l'appareil s'arrête. Dans ce cas, videz le réservoir d'eau et relancez le programme en appuyant sur le bouton Départ/Pause. L'indicateur d'avertissement s'éteint et le programme reprend.

Minuterie différée

Si vous préférez faire sécher votre linge après une certaine période de temps, vous pouvez retarder le début du programme jusqu'à 3, 6 ou 9 heures grâce à la fonction de minuterie. Ouvrez la porte de chargement et placez votre linge.

Sélectionnez le programme de séchage.

- Réglez la minuterie souhaitée en appuyant sur le bouton de sélection de minuterie différée. Lorsque vous appuyez à nouveau sur le bouton de minuterie, un délai de 3 heures est sélectionné et le voyant de l'indicateur correspondant s'allume. Lorsque vous appuyez une fois de plus sur le même bouton, un délai de 6 heures est sélectionné et si vous appuyez à nouveau, vous sélectionnez un délai de 9 heures. Lorsque vous appuyez à nouveau sur le bouton de minuterie, vous annulez le délai.
- Une fois la minuterie sélectionnée, appuyez sur le bouton « Départ/Pause » pour lancer le fonctionnement retardé du programme sélectionné.



Il est possible d'insérer ou de retirer du linge de l'appareil lorsque la minuterie est activée. À la fin du compte à rebours de la minuterie, l'indicateur d'avertissement de la minuterie s'éteint et le processus de séchage commence.

Modification de la minuterie

Si vous souhaitez modifier la durée pendant le compte à rebours :

- Annulez le programme en appuyant sur le bouton de sélection Marche/Arrêt/Programme. Répétez le processus de sélection de minuterie une fois le programme souhaité sélectionné.

Fonctionnement de l'appareil

Annulation de la fonction de minuterie

Si vous souhaitez annuler le compte à rebours de la minuterie et lancer immédiatement le programme :

- Annulez le programme en appuyant sur le bouton de sélection Marche/Arrêt/Programme. Appuyez sur le bouton « Départ/Pause » une fois le programme souhaité sélectionné.

5.8 Lancement du programme

Lancez le programme en appuyant sur le bouton Départ/Pause.

Les indicateurs des commandes Départ/Pause/Prêt et Séchage en cours s'allument pour indiquer que le programme est lancé.

5.9 Sécurité enfants

Votre sèche-linge est doté d'une fonctionnalité Sécurité enfants qui permet le déroulement du programme en toute sécurité lorsque les boutons sont pressés une fois le programme lancé. Lorsque la fonction Sécurité enfants est activée, tous les boutons du panneau de votre appareil sont désactivés à l'exception du bouton de sélection Marche/Arrêt/Programme.

Pour activer la Sécurité enfants, maintenez simultanément les boutons Minuterie différée et Alarme sonore enfoncés pendant 3 secondes.

Une fois le programme achevé, veuillez désactiver la Sécurité enfants afin de pouvoir lancer un nouveau programme ou modifier le programme en cours. Maintenez les mêmes boutons enfoncés pendant 3 secondes pour désactiver la Sécurité enfants.



Une fois la Sécurité enfants activée, l'indicateur d'avertissement de Sécurité enfants à l'écran s'allume.



La fonction Sécurité enfants est désactivée lorsque le sèche-linge est éteint et rallumé à l'aide du bouton de sélection Marche/Arrêt/Programme.



La fonction Sécurité enfants est désactivée lorsque l'appareil est éteint et rallumé à l'aide du bouton de sélection Marche/Arrêt/Programme.

Lorsque la Sécurité enfants est activée : Si vous modifiez la position du bouton de sélection du programme pendant le fonctionnement ou l'arrêt du sèche-linge, les témoins d'alarme restent inchangés.



Lorsque vous appuyez sur le bouton de sélection du programme lorsque l'appareil est en marche et la Sécurité enfants activée, deux bips sonores sont émis. Si vous annulez la Sécurité enfants sans restaurer le bouton de sélection de programme à sa position précédente, alors le programme s'arrête en raison de la modification de la position du bouton de sélection de programme.

5.10 Modification du programme après le démarrage de l'appareil

Après la mise en marche de votre sèche-linge, il vous est possible de faire sécher votre linge à partir d'un programme différent ; il vous suffit de modifier le programme sélectionné.

- Par exemple, pour sélectionner le programme Extra Dry (Extra sec) et non Iron Dryness (Séchage au fer à repasser), appuyez sur le bouton de sélection Marche/Arrêt/Programme pour sélectionner le programme Extra Dry (Extra sec).

Lancez le programme en appuyant sur le bouton Départ/Pause.

Ajout ou retrait du linge lors de l'arrêt de l'appareil

Fonctionnement de l'appareil

Si vous souhaitez ajouter ou retirer du linge après le lancement du programme de séchage :

- Placez le sèche-linge à la position Pause en appuyant sur le bouton Départ/Pause. Le processus de séchage sera interrompu.
- Lorsque l'appareil est en Pause, ouvrez la porte de chargement et refermez-la après avoir ajouté ou retiré du linge.
- Lancez le programme en appuyant sur le bouton Départ/Pause.



L'ajout de linge après le lancement du processus de séchage pourrait conduire à un mélange de linge mouillé avec du linge séché à l'intérieur du sèche-linge, par conséquent, des vêtements seront légèrement humides à la fin du processus.



Vous pouvez ajouter ou retirer du linge autant que vous le souhaitez pendant le processus de séchage. Par ailleurs, ce processus cause une prolongation de la durée du programme et une augmentation de la consommation d'énergie car, il interrompt le programme de façon répétée. Par conséquent, nous vous recommandons d'ajouter du linge avant le début du programme.



Si vous sélectionnez un nouveau programme en modifiant la position de sélection de programme lorsque votre sèche-linge est en pause, le programme en cours s'arrête.



Ne touchez pas la surface interne du tambour lors de l'ajout ou du retrait du linge une fois qu'un programme est lancé. La surface du tambour pourrait être chaude.

5.11 Annulation du programme

Lorsque vous souhaitez annuler le programme et arrêter le processus de séchage, pour une raison ou une autre, appuyez sur le bouton de sélection Marche/Arrêt/Programme.



AVERTISSEMENT : Lorsque vous annulez le programme pendant que votre sèche-linge est en marche, la surface interne de votre appareil devient extrêmement chaude ; par conséquent, lancez le programme d'aération pour permettre à cette dernière de refroidir.

5.12 Fin du programme

À la fin du programme, les témoins d'avertissement de Nettoyage de filtre à fibre et de Réservoir d'eau sur l'indicateur de suivi du programme s'allument. La porte de chargement peut alors être ouverte et votre sèche-linge est prêt pour un second cycle. Pour mettre le sèche-linge à l'arrêt, il suffit de régler le bouton de sélection Marche/Arrêt/Programme sur Marche/Arrêt.



Lorsque vous ne retirez pas le linge une fois le programme achevé, une fonction anti-froissement de 2 heures est activée afin d'empêcher tout pli sur votre linge. Ce programme tourne votre linge à des intervalles de 10 minutes et empêche ainsi tout pli.



Nettoyez le filtre à fibres après chaque processus de séchage. (Voir la section : « Surface intérieure du filtre à fibres et de la porte de chargement »)



Videz le réservoir d'eau après chaque processus de séchage. (Voir la section : « Vidange du réservoir d'eau »)

6 Entretien et nettoyage

6.1 Cartouche filtrante / Surface intérieure de la porte

Les peluches et fibres qui se dégagent du linge dans l'air au cours du cycle de séchage sont récupérées par la « cartouche filtrante

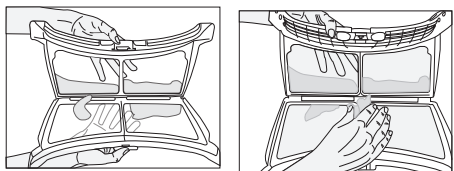
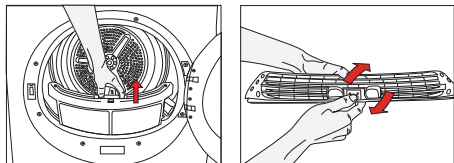

Ces particules se forment généralement à cause de l'usure et du lavage.



Il est recommandé de toujours nettoyer le filtre et les surfaces intérieures du couvercle après chaque processus de séchage.



Vous pouvez nettoyer le filtre et son pourtour à l'aide d'un aspirateur.

Pour nettoyer le filtre :

1. Ouvrez la porte de chargement.
2. Retirez le filtre de trappe en tirant dessus, puis ouvrez le filtre.
3. Éliminez les peluches, les fibres et les résidus de coton à la main ou à l'aide d'un chiffon doux.
4. Fermez le filtre et remplacez-le correctement à sa place.



Au fil du temps, la surface du filtre peut être obstruée après utilisation ; dans ce cas, lavez le filtre avec de l'eau et séchez-le avant toute nouvelle utilisation.



Nettoyez toute la surface intérieure du couvercle et du joint de la porte.

6.2 Capteur

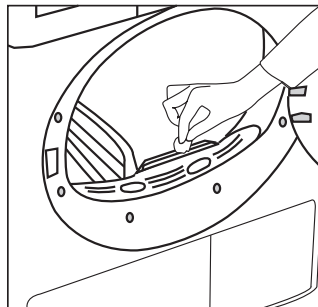

Votre machine est équipée de capteurs d'humidité qui détectent si le linge est sec ou non.

Pour nettoyer le capteur :

1. Ouvrez la porte de chargement du sèche-linge.
2. Laissez la machine se refroidir si un séchage vient d'être réalisé.
3. Nettoyez les capteurs métalliques à l'aide d'un chiffon doux imbibé de vinaigre puis séchez-les.



Nettoyez les capteurs métalliques 4 fois par an.



N'utilisez jamais de solvants, de produits de nettoyage ou de substances similaires lors du nettoyage, en effet ces produits entraîneraient un risque d'incendie et d'explosion

Entretien et nettoyage

6.3 Réservoir d'eau ;

L'humidité du linge mouillée est éliminée du linge par condensation. Vidangez le réservoir d'eau après chaque cycle de séchage ou bien en cours de séchage, si le témoin d'avertissement « réservoir d'eau » s'allume.



L'eau condensée n'est pas potable !



Ne retirez jamais le réservoir d'eau lorsqu'un programme est en cours.

Si vous omettez de vider le réservoir d'eau, votre sèche-linge s'arrêtera de fonctionner au cours des cycles de séchage suivants, lorsque le réservoir sera plein et que le témoin « réservoir d'eau » s'allumera. Dans ce cas, appuyez sur le bouton « Départ/Pause/Annulation » pour relancer le cycle de séchage après avoir vidé le réservoir.

*Pour la vidange du réservoir d'eau :

- 1- Retirez avec précaution le réservoir d'eau en ouvrant la plaque de protection / le tiroir.

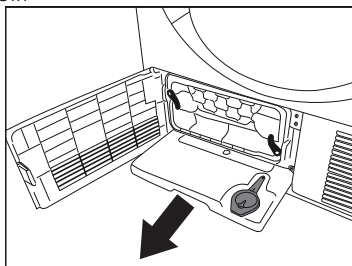

- 2- Videz l'eau du réservoir

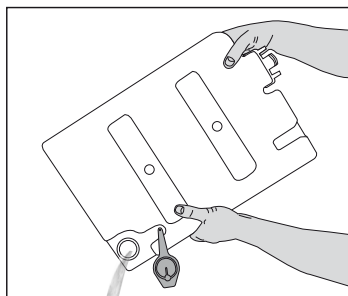

- 3- Si des peluches sont présentes sur l'entonnoir du réservoir d'eau, nettoyez-les sous l'eau courante.

- 4- Réinstallez le réservoir d'eau à sa place

6.4 Condenseur

L'air chaud et humide à l'intérieur du condenseur est refroidi par l'air froid provenant de la pièce. Par conséquent, l'air humide circulant dans votre sèche-linge, se condense et peut être pompé vers le réservoir.



Nettoyez le condenseur tous les 30 cycles de séchage ou une fois par mois.

Pour nettoyer le condenseur :

1. Si un processus de séchage vient de se terminer, ouvrez la porte de la machine et attendez que celle-ci refroidisse.

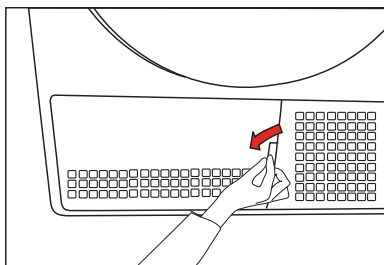

2. Déverrouillez les 2 sécurités du condenseur après avoir ouvert la plaque de protection.

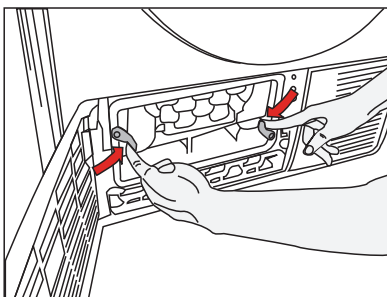

Entretien et nettoyage

3. Retirez le condenseur.

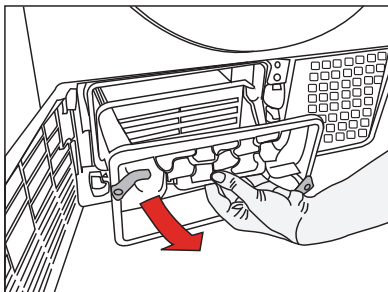

4. Nettoyez le condenseur en appliquant de l'eau sous pression à l'aide d'une armature de douche et attendez que l'eau s'écoule.

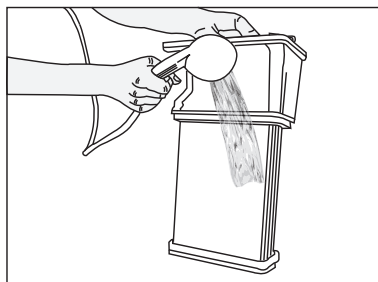

5. Insérez le condenseur dans son logement. Verrouillez les 2 sécurités et vérifiez qu'elles sont installées correctement.

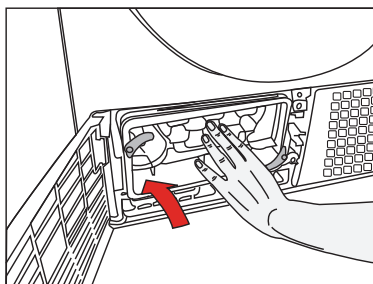

6. Reposez la plaque de protection.

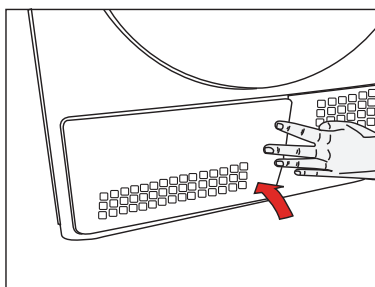

7 Résolution de problèmes

Le processus de séchage dure longtemps.

- Les pores du filtre à fibres pourraient être encrassés. >>> **Lavez le filtre avec de l'eau chaude.**
- Le condenseur pourrait être bouché. >>> **Lavez le condenseur.**
- Les grilles de ventilation à l'avant de l'appareil peuvent être bloquées. >>> **Retirez tous les objets placés devant les grilles de ventilation qui bloquent la ventilation.**
- La ventilation pourrait être inappropriée si l'emplacement de votre appareil est très petit. >>> **Ouvrez les portes et fenêtres afin d'éviter une augmentation excessive de la température ambiante.**
- Le capteur d'humidité pourrait disposer de fourrures. >>> **Nettoyez le capteur d'humidité.**
- Le sèche-linge pourrait être surchargé. >>> **Évitez de surcharger votre sèche-linge.**
- Le linge ne serait pas essoré comme il convient. >>> **Augmentez la vitesse d'essorage du sèche-linge.**

Le linge est encore humide à la fin du processus de séchage.



Le linge déchargé chaud au terme du séchage semble plus humide qu'il ne l'est en réalité.

- Il est possible que vous n'ayez pas sélectionné le programme approprié pour le type de linge. >>> **Vérifiez les étiquettes d'entretien sur le linge et sélectionnez un programme adapté à leur type, ou utilisez les programmes minutés en plus.**
- Les pores du filtre à fibres pourraient être encrassés. >>> **Lavez le filtre avec de l'eau chaude.**
- Le condenseur pourrait être bouché. >>> **Lavez le condenseur.**
- Le sèche-linge pourrait être surchargé. >>> **Évitez de surcharger votre sèche-linge.**
- Le linge ne serait pas essoré comme il convient. >>> **Augmentez la vitesse d'essorage du sèche-linge.**

Le sèche-linge ne s'allume pas ou il est impossible de lancer un programme. Le sèche-linge n'est pas activé une fois réglé.

- L'appareil n'est pas branché. >>> **Vérifiez que le cordon d'alimentation est connecté à la prise.**
- La porte de chargement est ouverte >>> **Assurez-vous que la porte de chargement est correctement fermée.**
- Vous n'avez pas lancé le programme ni appuyé sur le bouton Départ/Pause. >>> **Assurez-vous que vous avez lancé le programme et qu'il n'est pas à l'arrêt.**
- La fonction Sécurité enfants est activée. >>> **Désactivez la Sécurité enfants.**

Le programme a été interrompu sans aucune raison.

- La porte de chargement ne se ferme pas correctement. >>> **Assurez-vous que la porte de chargement est correctement fermée.**
- Une coupure d'électricité est survenue. >>> **Appuyez sur le bouton Départ/Pause pour lancer le programme.**
- Le réservoir d'eau est plein. >>> **Videz le réservoir d'eau.**

Le linge est rétréci, déteint ou usé.

- Il est possible que vous n'ayez pas utilisé le programme approprié pour le type de linge. >>> **Vérifiez les étiquettes d'entretien sur le linge et sélectionnez un programme adapté à leur type.**

Résolution de problèmes

Le voyant à l'intérieur du sèche-linge ne s'allume pas. (Pour les modèles dotés de voyants)

- Il est possible que n'ayez pas allumé votre sèche-linge en appuyant sur le bouton Marche/Arrêt/Annuler. >>> **Assurez-vous que le sèche-linge est réglé sur « Marche ».**
- La lampe est brisée. >>> **Contactez le service agréé pour le remplacement de la lampe.**

L'indicateur d'avertissement de nettoyage du filtre est allumé.

- Il est possible que le filtre à fibres soit sale. >>> **Nettoyez le filtre.**

L'indicateur d'avertissement de nettoyage du filtre clignote.

- Le palier du filtre peut être bouché par des fibres. >>> **Nettoyez le palier du filtre.**
- **Il pourrait y avoir une couche dans les pores du filtre qui causent l'obstruction de ce dernier. >>> Lavez le filtre avec de l'eau chaude.**
- Le tiroir du filtre est bouché. >>> **Nettoyez le tiroir de filtre à l'aide d'une éponge et d'un tissu filtrant.**

Le couvercle du condenseur présente des fuites d'eau.

- Il pourrait y avoir accumulation de fibres à l'intérieur de la porte de chargement et sur les surfaces de joint de la porte de chargement. >>> **Nettoyez les surfaces internes de la porte de chargement et les surfaces de joint de la porte de chargement.**

La porte de chargement s'ouvre toute seule.

- La porte de chargement ne se ferme pas correctement. >>> **Poussez la porte de chargement jusqu'à ce que le son de fermeture se fait entendre.**

Le témoin d'avertissement du réservoir d'eau s'allume/clignote.

- Le réservoir d'eau est plein. >>> **Videz le réservoir d'eau.**
- Le tuyau de vidange d'eau est plié. >>> **Vérifiez que l'appareil est directement connecté à la sortie d'eau via le tuyau de vidange d'eau.**



Si le problème persiste en dépit du respect de ces instructions, veuillez contacter votre revendeur ou un service agréé. N'essayez pas de réparer l'appareil de vous-même.



Les pièces détachées d'origine sont disponibles pendant 10 ans, à compter de la date d'achat du produit.

FICHE PRODUIT

Conformité au règlement délégué de la Commission (EU) No 392/2012

Nom du fournisseur ou marque		Beko
Nom de modèle		DB 7131 PA0W / DB 7131 PA0S
Capacité nominale (kg)		7
Type de sèche-linge	Air Ventilé	-
	Condensateur	•
Classe d'efficacité énergétique ⁽¹⁾		B
Consommation d'énergie annuelle (kWh) ⁽²⁾		504
Type de contrôle	Automatique	•
	Non automatique	-
Consommation d'énergie du programme coton standard à pleine charge (kWh)		4,17
Consommation d'énergie du programme coton standard à charge partielle (kWh)		2,34
Consommation électrique en mode « arrêt » pour le programme coton standard à pleine charge, P ₀ (W)		0,5
Consommation électrique en mode « laissé sur marche » pour le programme coton standard à pleine charge, P _L (W)		1,0
La durée du mode « laissé sur marche » (min)		30
Programme coton standard ⁽³⁾		
Durée du programme coton standard à pleine charge, T _{sec} (min)		116
Durée du programme coton standard à charge partielle, T _{sec1/2} (min)		68
Durée pondérée du programme coton standard à pleine charge et à charge partielle (T ₁)		89
Classe d'efficacité énergétique ⁽⁴⁾		B
Efficacité de condensation moyenne du programme coton standard à pleine charge, C _{sec}		89%
Efficacité de condensation moyenne du programme coton standard à charge partielle, C _{sec1/2}		89%
Efficacité de condensation pondérée du programme coton standard à pleine charge et à charge partielle, C ₁		89%
Niveau de puissance acoustique pour le programme standard à pleine charge ⁽⁵⁾		66
Intégré		-

• : Oui - : Non

(1) Échelle allant de A+++ (plus efficace) à D (moins efficace)

(2) Consommation d'énergie sur la base de 160 cycles de séchage du programme coton standard à pleine charge et à charge partielle, et consommation des modes à faible puissance. La consommation réelle d'énergie par cycle dépend de l'utilisation de l'appareil.

(3) « le programme coton-placard sec » utilisé à pleine charge et à charge partielle est le programme de séchage standard auquel les informations contenues dans l'étiquette et sur la fiche rapportent qu'il est adapté pour le séchage du linge en coton normalement humide, et qu'il est le programme le plus efficace en termes de consommation d'énergie pour le coton.

(4) Échelle de G (moins efficace) à A (plus efficace)

(5) Valeur moyenne pondérée — L_{WA} exprimée en dB(A) re 1 pW

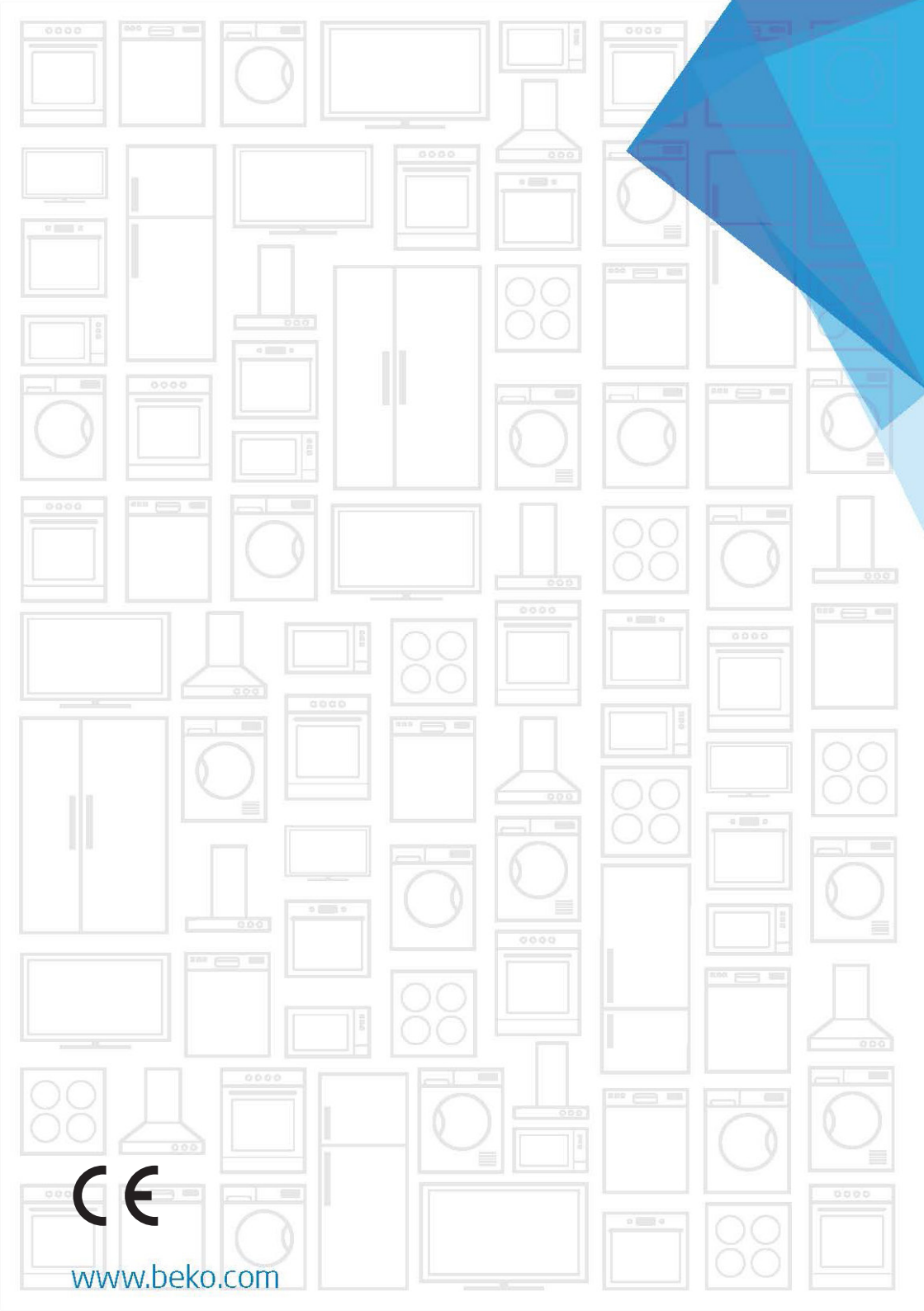

www.beko.com