

# CASIO®

F

Appareil photo numérique

# EX-ZS10

## Mode d'emploi

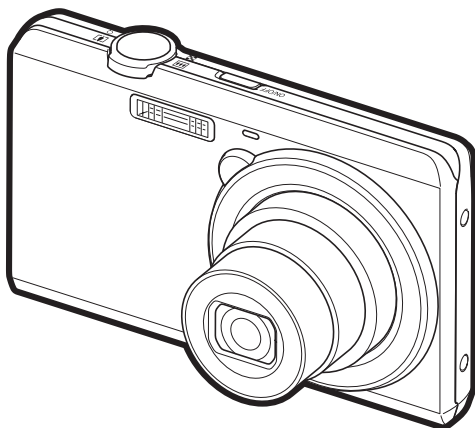

Merci pour l'achat de ce produit CASIO.

- Avant de l'utiliser, veuillez lire attentivement les précautions figurant dans ce mode d'emploi.
- Conservez le mode d'emploi en lieu sûr pour toute référence future.
- Pour les toutes dernières informations sur ce produit, consultez le site EXILIM officiel <http://www.exilim.com/>

# EXILIM

## Déballage

Lorsque vous déballez l'appareil photo, assurez-vous que tous les articles suivants se trouvent bien dans le carton. Si un article devait manquer, contactez votre revendeur.

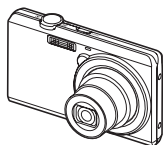

Appareil photo numérique

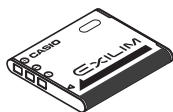

Batterie rechargeable au lithium-ion (NP-120)

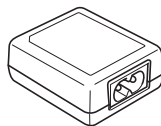

Adaptateur secteur-USB (AD-C53U)

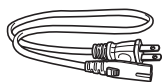

\* La forme de la fiche du cordon d'alimentation diffère selon le pays ou la région de commercialisation.

Cordon d'alimentation



Lanière

Pour fixer la lanière à l'appareil photo

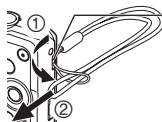

Fixez la lanière ici.

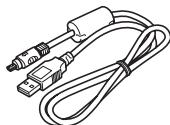

Câble USB

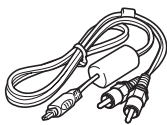

Câble AV



CD-ROM



Guide de démarrage

## Prière de lire ceci en premier !

- Le contenu de ce manuel et le guide de démarrage joint sont susceptibles d'être changés sans avis préalable.
- Le contenu de ce manuel a été contrôlé à chaque étape de la fabrication. N'hésitez pas à nous contacter si vous notez un problème, une erreur, etc.
- La copie, partielle ou complète, du contenu de ce mode d'emploi est strictement interdite. L'emploi du contenu de ce manuel sans la permission de CASIO COMPUTER CO., LTD. pour tout autre usage que personnel est interdit par les lois sur la propriété intellectuelle.
- CASIO COMPUTER CO., LTD. décline toute responsabilité quant aux dommages ou pertes de bénéfices qu'un tiers ou vous-même pouvez subir à la suite de l'utilisation ou d'une défectuosité de ce produit.
- CASIO COMPUTER CO., LTD. décline toute responsabilité quant aux dommages, pertes de bénéfices ou prétentions de tiers découlant de l'utilisation de Photo Transport, Virtual Painter 5 LE for CASIO ou de YouTube Uploader for CASIO.
- CASIO COMPUTER CO., LTD. décline toute responsabilité quant aux dommages ou pertes de bénéfices résultant de l'effacement du contenu de la mémoire dû à une panne, à une réparation ou à un autre problème.
- Les exemples d'écrans et les illustrations du produit dans ce mode d'emploi peuvent être légèrement différents des écrans et de la configuration réelle de l'appareil photo.

### Panneau LCD

Le panneau à cristaux liquides de l'écran de contrôle est le produit d'une très haute technologie, qui se caractérise par un rendement des pixels supérieur à 99,99%. Seul un nombre extrêmement faible de pixels peuvent ne pas s'allumer ou au contraire rester toujours allumés. Ceci est une caractéristique des panneaux à cristaux liquides, et ne signifie pas que le panneau est défectueux.

#### **Effectuez quelques essais**

Avant la prise de vue, faites des essais pour vous assurer que l'appareil photo fonctionne correctement.

# Sommaire

|   |    |
|---|----|
| Déballage . . . . .   | 2  |
| Prière de lire ceci en premier ! . . . . .                      | 3  |
| Guide général . . . . .   | 8  |
| Contenu de l'écran de contrôle . . . . .                        | 9  |
| ■ Configuration des paramètres de l'écran de contrôle . . . . . | 12 |

## ■ Démarrage rapide 13

---

|  |    |
|--|----|
| Qu'est-ce qu'un appareil photo numérique ? . . . . .   | 13 |
| Que pouvez-vous faire avec votre appareil photo CASIO ? . . . . .                                      | 14 |
| Avant d'utiliser l'appareil photo, chargez la batterie. . . . .  | 15 |
| ■ Pour insérer la batterie . . . . .   | 15 |
| ■ Pour charger la batterie. . . . .  | 16 |
| Configuration des réglages de base lors de la première mise sous tension de l'appareil photo . . . . . | 22 |
| Préparation d'une carte mémoire . . . . .  | 23 |
| ■ Cartes mémoire prises en charge . . . . .  | 23 |
| ■ Pour insérer une carte mémoire . . . . .   | 24 |
| ■ Pour formater (initialiser) une carte mémoire neuve. . . . .   | 25 |
| Mise en et hors service de l'appareil photo . . . . .  | 26 |
| ■ Pour mettre l'appareil photo en service . . . . .  | 26 |
| ■ Pour mettre l'appareil photo hors service . . . . .  | 26 |
| Prise en main correcte de l'appareil photo . . . . .   | 27 |
| Pour prendre une photo . . . . .   | 28 |
| Visionnage de photos . . . . .   | 30 |
| Suppression de photos et de séquences vidéo . . . . .  | 31 |
| ■ Pour supprimer un seul fichier . . . . .   | 31 |
| ■ Pour supprimer des fichiers particuliers . . . . .   | 32 |
| ■ Pour supprimer tous les fichiers . . . . .   | 32 |
| Précautions concernant la prise de photos . . . . .  | 33 |
| ■ Restrictions concernant l'autofocus . . . . .  | 33 |

## ■ Tutoriel pour la prise de photos 34

---

|   |    |
|---|----|
| Utilisation du panneau de commande . . . . .                                | 34 |
| Changement de la taille de l'image . . . . . (Taille) . . . . .             | 35 |
| Utilisation du flash . . . . . (Flash) . . . . .                            | 39 |
| Utilisation du retardateur . . . . . (Retardateur) . . . . .                | 41 |
| Utilisation de la détection de visages . . . . . (Détection vsgs) . . . . . | 42 |
| Correction de la luminosité de l'image . . . . . (Éclairage) . . . . .      | 43 |
| Utilisation du mode easy . . . . . (Mode easy) . . . . .                    | 43 |
| Prise de vue avec le zoom. . . . .  | 45 |
| ■ Point de transition entre le zoom optique et le zoom numérique . . . . .  | 46 |

## ■ Enregistrement d'images vidéo et du son 48

---

|   |    |
|---|----|
| Pour enregistrer une séquence vidéo . . . . .                           | 48 |
| Prise de photos pendant l'enregistrement d'une séquence vidéo . . . . . | 49 |

|  |                  |
|--|------------------|
| Enregistrement audio seulement . . . . . (Enregistrement de la voix) . . . . .             | 50               |
| ■ Pour écouter le son enregistré . . . . .   | 51               |
| <b>■ Utilisation de BEST SHOT</b>  | <b>52</b>        |
| Qu'est-ce que BEST SHOT ? . . . . .  | 52               |
| ■ Exemples de scènes . . . . .   | 52               |
| Prise de vue avec BEST SHOT . . . . .  | 52               |
| <b>■ Réglages avancés</b>  | <b>55</b>        |
| Utilisation des menus affichés à l'écran . . . . .   | 55               |
| Paramètres du mode REC . . . . . (REC) . . . . .   | 57               |
| ■ Sélection d'un mode de mise au point . . . . . (Mise au point) . . . . .                 | 57               |
| ■ Changement de la forme du cadre de mise au point . . . . . (Cadre mise/pt) . . . . .     | 59               |
| ■ Utilisation de l'obturation en continu . . . . . (Continu) . . . . .                     | 60               |
| ■ Réduction du flou dû au bougé de l'appareil photo et du sujet . (Antibougé) . . . . .    | 60               |
| ■ Spécification de la zone d'autofocus . . . . . (Zone AF) . . . . .                       | 61               |
| ■ Attribution de fonctions aux touches [◀] et [▶] . . . . . (Touche G/D) . . . . .         | 62               |
| ■ Affichage d'une grille sur l'écran . . . . . (Grille) . . . . .                          | 62               |
| ■ Utilisation du guide d'icônes . . . . . (Guide icônes) . . . . .                         | 62               |
| ■ Configuration des réglages par défaut à la mise en service . . . . . (Mémoire) . . . . . | 63               |
| Réglages de la qualité de l'image . . . . . (Qualité) . . . . .                            | 64               |
| ■ Spécification de la qualité de l'image d'une photo . . . . . (Qualité (Photo)) . . . . . | 64               |
| ■ Correction de la luminosité de l'image . . . . . (Modif EV) . . . . .                    | 64               |
| ■ Contrôle de la balance des blancs . . . . . (Balance blancs) . . . . .                   | 65               |
| ■ Spécification de la sensibilité ISO . . . . . (ISO) . . . . .                            | 66               |
| ■ Utilisation des filtres couleur intégrés . . . . . (Filtre couleur) . . . . .            | 66               |
| <b>■ Affichage de photos et de séquences vidéo</b>   | <b>67</b>        |
| Visionnage de photos . . . . .   | 67               |
| Visionnage d'une séquence vidéo . . . . .  | 67               |
| Agrandissement d'une image affichée à l'écran . . . . .                                    | 68               |
| Affichage du menu d'images . . . . .   | 68               |
| Affichage de photos et de séquences vidéo sur un téléviseur . . . . .                      | 69               |
| <b>■ Autres fonctions de lecture</b>   | <b>(PLAY) 71</b> |
| Utilisation du panneau PLAY . . . . .  | 71               |
| Affichage d'un diaporama sur l'appareil photo . . . . . (Diaporama) . . . . .              | 73               |
| Rotation d'une image . . . . . (Rotation) . . . . .  | 74               |
| Utilisation de la correction des yeux rouges . . . . . (Yeux rouges) . . . . .             | 74               |
| Sélection de photos pour l'impression . . . . . (Impr. DPOF) . . . . .                     | 75               |
| Protection d'un fichier . . . . . (Protéger) . . . . .                                     | 75               |
| Redimensionnement d'une photo . . . . . (Redimensionner) . . . . .                         | 76               |
| Détourage d'une photo . . . . . (Rogner) . . . . .   | 76               |
| Addition de son à une photo . . . . . (Doublage) . . . . .                                 | 77               |
| ■ Pour écouter le son d'une photo . . . . .  | 77               |

## ■ Impression 79

---

Impression de photos . . . . . 79  
Raccordement direct à une imprimante compatible PictBridge . . . . . 80  
Utilisation des réglages DPOF pour spécifier les photos  
à imprimer et le nombre de copies . . . . . 82

## ■ Utilisation de l'appareil photo avec un ordinateur 85

---

Ce que vous pouvez faire avec un ordinateur... . . . . . 85  
Utilisation de l'appareil photo avec un ordinateur Windows . . . . . 86  
■ Affichage et stockage d'images sur un ordinateur . . . . . 87  
■ Lecture de séquences vidéo . . . . . 90  
■ Téléchargement de fichiers vidéo vers YouTube . . . . . 91  
■ Transfert d'images de votre ordinateur vers la mémoire de l'appareil photo . . . 93  
■ Transformation de photos en images artistiques . . . . . 95  
■ Affichage de la documentation . . . . . (Fichiers PDF) . . 96  
■ Enregistrement comme utilisateur . . . . . 96  
Utilisation de l'appareil photo avec un Macintosh . . . . . 97  
■ Raccordement de l'appareil photo à l'ordinateur et sauvegarde de fichiers . . . 97  
■ Transfert automatique et gestion des images sur votre Macintosh . . . . . 100  
■ Lecture d'une séquence vidéo . . . . . 100  
■ Affichage de la documentation . . . . . (Fichiers PDF) . . 101  
■ Enregistrement comme utilisateur . . . . . 101  
Utilisation d'une carte mémoire SD Eye-Fi sans fil pour le  
transfert d'images . . . . . (Eye-Fi) . 101  
Fichiers et Dossiers . . . . . 103  
Données d'une carte mémoire . . . . . 104

## ■ Autres réglages (Réglage) 106

---

Mise hors service de la communication avec la carte Eye-Fi . . . . (Eye-Fi) . 106  
Réglage des paramètres des sons de l'appareil photo . . . . . (Sons) . 106  
Spécification de l'image d'ouverture . . . . . (Ouverture) . 107  
Spécification de la règle de génération des nombres  
dans les noms de fichiers . . . . . (No. fichier) . 107  
Réglage des paramètres de l'heure universelle . . . . . (Heure univers) . 108  
Horodatage des photos . . . . . (Horodatage) . 109  
Réglage de l'horloge de l'appareil photo . . . . . (Réglage) . 109  
Spécification du style de la date . . . . . (Style date) . 110  
Changement de la langue de l'affichage . . . . . (Language) . 110  
Réglage des paramètres de la mise en veille . . . . . (Veille) . 111  
Réglage des paramètres de l'arrêt automatique . . . . . (Arrêt auto) . 111  
Réglage des paramètres [📷] et [▶] . . . . . (REC/PLAY) . 112  
Désactivation de la suppression de fichiers . . . . . (🗑️ Désactivé) . 112  
Réglage des paramètres du protocole USB . . . . . (USB) . 113

|   |     |
|---|-----|
| Sélection du format d'écran et du système de sortie vidéo .(Sortie vidéo) .                 | 113 |
| Formatage de la mémoire de l'appareil photo ou d'une<br>carte mémoire . . . . .(Formater) . | 114 |
| Rétablissement des réglages par défaut de l'appareil photo (Réinitialiser) .                | 114 |

## **II Appendice 115**

---

|  |     |
|--|-----|
| Précautions à prendre pendant l'emploi . . . . .   | 115 |
| Alimentation . . . . .   | 122 |
| ■ Charge . . . . .   | 122 |
| ■ Pour remplacer la batterie. . . . .  | 122 |
| ■ Précautions concernant la batterie . . . . .   | 123 |
| ■ Utilisation de l'appareil photo dans un autre pays . . . . .                                       | 123 |
| Utilisation d'une carte mémoire . . . . .  | 124 |
| ■ Pour remplacer une carte mémoire . . . . .   | 124 |
| Configuration système requise pour le logiciel fourni . . .(CD-ROM fourni) .                         | 126 |
| Réglages par défaut après la réinitialisation . . . . .  | 127 |
| Quand un problème se présente... . . . . .   | 129 |
| ■ Dépannage . . . . .  | 129 |
| ■ Messages . . . . .   | 134 |
| Nombre de photos/Temps d'enregistrement de séquences/<br>Temps d'enregistrement de la voix . . . . . | 136 |
| Fiche technique . . . . .  | 138 |

## Guide général

Les nombres entre parenthèses indiquent les pages contenant des explications sur chaque élément.

### ■ Appareil photo

#### Avant

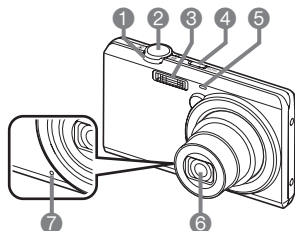

- 1 Commande de zoom (pages 28, 45, 68, 68)
- 2 Déclencheur (page 28)
- 3 Flash (page 39)
- 4 [ON/OFF] (Alimentation) (page 26)
- 5 Témoïn avant (page 41)
- 6 Objectif
- 7 Microphone (pages 49, 77)

#### Arrière

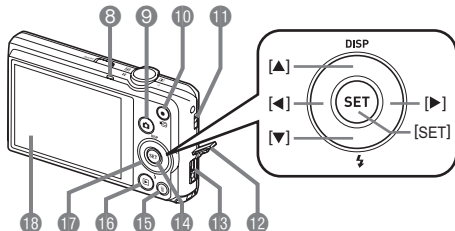

- 8 Témoïn arrière (pages 17, 19, 26, 39)
- 9 Bouton [REC] (pages 26, 28)
- 10 Bouton [●] (Séquence) (page 48)
- 11 Œillet de lanière (page 2)
- 12 Cache-prise
- 13 Port [USB/AV] (pages 17, 19, 69, 80, 88, 98)
- 14 Bouton [SET] (page 34)
- 15 Bouton [🗑️] (Suppression) (page 31)
- 16 Bouton [▶] (PLAY) (pages 26, 30)
- 17 Pavé de commande ([▲] [▼] [◀] [▶]) (pages 12, 31, 34, 39, 55)
- 18 Écran de contrôle (pages 9, 12)

#### Dessous

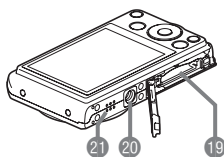

- 19 Logements de batterie/carte mémoire (pages 15, 24, 122, 124)
- 20 Douille de pied photographique  
Utilisez cette douille pour visser un pied photographique.
- 21 Haut-parleur



## Contenu de l'écran de contrôle

Divers indicateurs, des icônes et des valeurs apparaissent sur l'écran de contrôle pour vous renseigner sur l'état de l'appareil photo.

- Les exemples d'écrans présentés ici montrent les lieux où les indicateurs et les valeurs s'affichent sur l'écran de contrôle dans les divers modes. Ils ne représentent pas les écrans qui apparaissent réellement sur l'appareil photo.

### ■ Enregistrement de photos

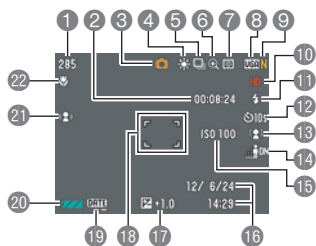

- 1 Nombre de photos restantes (page 136)
- 2 Espace disponible en mémoire (page 48)
- 3 Mode d'enregistrement (page 28)
- 4 Réglage de la balance des blancs (page 65)
- 5 Obturateur en continu (page 60)
- 6 Indicateur de détérioration de l'image (page 46)
- 7 Mode de mesure de la lumière (page 138)
- 8 Taille d'image de la photo (page 35)
- 9 Qualité d'image de la photo (page 64)
- 10 Qualité d'image de la séquence vidéo (page 38)
- 11 Flash (page 39)
- 12 Retardateur (page 41)
- 13 Détection de visages (page 42)
- 14 Éclairage (page 43)
- 15 Sensibilité ISO (page 66)
- 16 Date/Heure (page 109)
- 17 Correction de l'exposition (page 64)
- 18 Cadre de mise au point (pages 29, 61)
- 19 Indicateur d'horodatage (page 109)
- 20 Indicateur de niveau de la batterie (page 21)
- 21 Antibougé (page 60)
- 22 Mode de mise au point (page 57)

## ■ Demi-pression sur le déclencheur

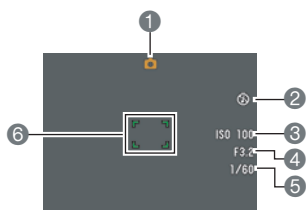

- 1 Mode d'enregistrement (page 28)
- 2 Flash (page 39)
- 3 Sensibilité ISO (page 66)
- 4 Indice d'ouverture
- 5 Vitesse d'obturation
- 6 Cadre de mise au point (pages 29, 61)

## REMARQUE

- Si l'ouverture, la vitesse d'obturation, la sensibilité ISO ou l'exposition automatique actuelle n'est pas correcte, le réglage devient orange lorsque vous appuyez sur le déclencheur.

## ■ Mode easy

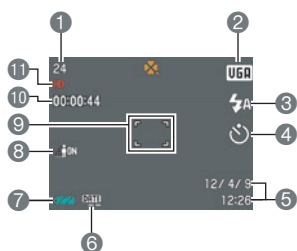

- 1 Nombre de photos restantes (page 136)
- 2 Taille d'image de la photo (page 35)
- 3 Flash (page 39)
- 4 Retardateur (page 41)
- 5 Date/Heure (page 109)
- 6 Indicateur d'horodatage (page 109)
- 7 Indicateur de niveau de la batterie (page 21)
- 8 Éclairage (page 43)
- 9 Cadre de mise au point (pages 29, 61)
- 10 Espace disponible en mémoire (page 48)
- 11 Qualité d'image de la séquence vidéo (page 38)

## ■ Enregistrement de séquences vidéo

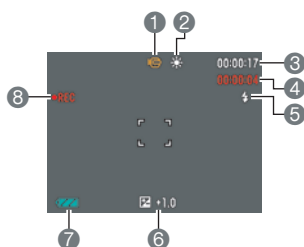

- 1 Mode d'enregistrement (page 48)
- 2 Réglage de la balance des blancs (page 65)
- 3 Espace disponible en mémoire (page 48)
- 4 Temps d'enregistrement d'une séquence vidéo (page 48)
- 5 Flash (page 39)
- 6 Correction de l'exposition (page 64)
- 7 Indicateur de niveau de la batterie (page 21)
- 8 Enregistrement de la séquence vidéo en cours (page 48)

## ■ Affichage de photos

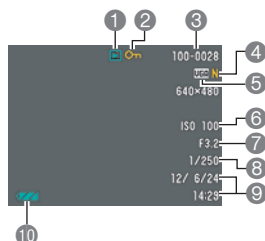

- 1 Type de fichier
- 2 Indicateur de protection (page 75)
- 3 Noms de dossier/fichier (page 103)
- 4 Qualité d'image de la photo (page 64)
- 5 Taille d'image de la photo (page 35)
- 6 Sensibilité ISO (page 66)
- 7 Indice d'ouverture
- 8 Vitesse d'obturation
- 9 Date/Heure (page 109)
- 10 Indicateur de niveau de la batterie (page 21)

## ■ Lecture de séquences vidéo

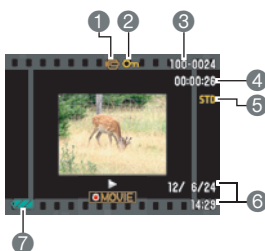

- 1 Type de fichier
- 2 Indicateur de protection (page 75)
- 3 Noms de dossier/fichier (page 103)
- 4 Temps d'enregistrement d'une séquence vidéo (page 48)
- 5 Qualité d'image de la séquence vidéo (page 38)
- 6 Date/Heure (page 109)
- 7 Indicateur de niveau de la batterie (page 21)

## Configuration des paramètres de l'écran de contrôle

L'affichage d'informations peut être mise en ou hors service par une pression sur [▲] (DISP). Vous pouvez régler différemment les paramètres suivants pour le mode REC et le mode PLAY.

|  |   |
|--|---|
| <b>Affichage des informations</b>              | Affichage des informations concernant certains réglages d'image, etc (mode REC seulement).  |
| <b>Affichage des informations + Date/Heure</b> | Affichage, en plus des informations concernant les réglages pour les photos, des informations concernant les réglages pour les séquences vidéo ainsi que la date et l'heure. <ul style="list-style-type: none"><li>• Le style de date souhaité peut être spécifié (page 110).</li></ul> |
| <b>Masquage des informations.</b>              | Aucune information affichée   |

# Démarrage rapide

## Qu'est-ce qu'un appareil photo numérique ?

Un appareil photo numérique est un appareil pouvant stocker des images sur une carte mémoire, ce qui permet d'enregistrer et d'effacer un nombre pratiquement illimité d'images.

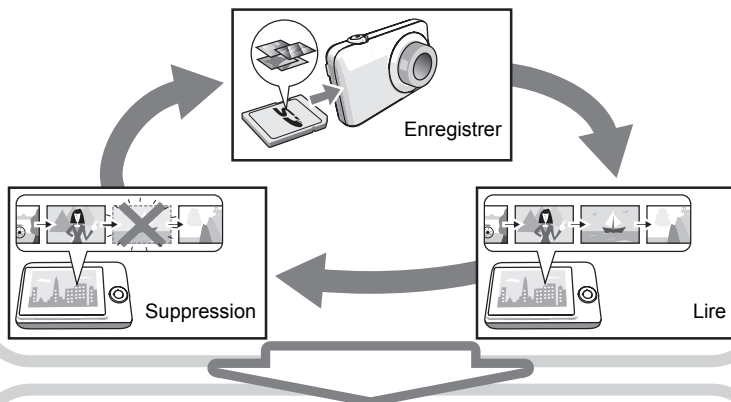

Les images enregistrées peuvent être utilisées de différentes façons.

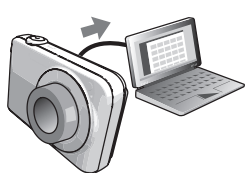

Stockées sur un ordinateur.

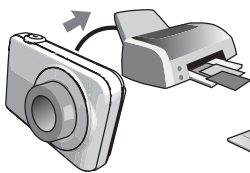

Imprimées sur papier.



Jointes à des messages.

## Que pouvez-vous faire avec votre appareil photo CASIO ?

Votre appareil photo CASIO présente, outre les trois fonctions suivantes, des caractéristiques et fonctions extrêmement variées qui rendent l'enregistrement d'images numériques beaucoup plus simple.



### Détection vsgs

Dirigez l'appareil photo vers une personne ; son visage sera automatiquement détecté et vous obtiendrez chaque fois des portraits magnifiques.

Voir page **42** pour de plus amples informations.

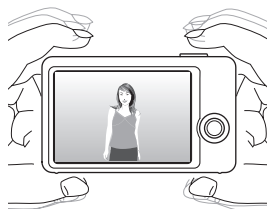

### Antibougé

L'appareil photo réduit de lui-même le flou de l'image dû au bougé de l'appareil photo et au mouvement rapide du sujet en effectuant les corrections nécessaires.

Voir page **60** pour de plus amples informations.



### BEST SHOT

Sélectionnez simplement un modèle de scène, et l'appareil photo effectue de lui-même les réglages. Vous n'avez plus qu'à appuyer sur le déclencheur pour obtenir des images parfaites.

Voir page **52** pour de plus amples informations.

## Avant d'utiliser l'appareil photo, chargez la batterie.

La batterie de votre nouvel appareil photo n'est pas chargée. Procédez de la façon suivante pour insérer la batterie dans l'appareil photo et la charger.

- Votre appareil photo doit être alimenté par une batterie rechargeable au lithium-ion CASIO spéciale (NP-120). N'essayez jamais d'utiliser un autre type de batterie.

### Pour insérer la batterie

#### 1. Ouvrez le couvercle de batterie.

Tout en appuyant sur le couvercle de batterie, faites-le glisser dans le sens de la flèche.

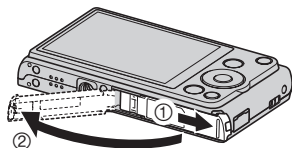

#### 2. Insérez la batterie.

Tout en orientant le logo EXILIM sur la batterie vers le bas (du côté de l'objectif), insérez la batterie dans l'appareil photo en poussant l'obturateur sur le côté de la batterie dans le sens indiqué par la flèche. Appuyez sur la batterie jusqu'à ce que l'obturateur se remette en place et la retienne.

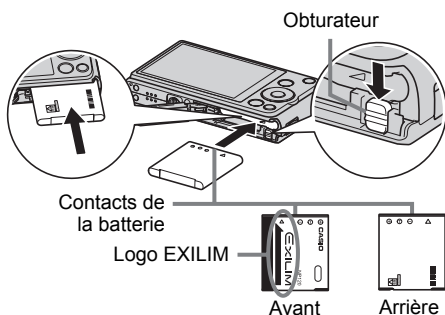

#### 3. Fermez le couvercle de batterie.

Tout en plaquant le couvercle de batterie contre l'appareil photo, faites-le glisser pour le fermer.

- Pour le détail sur le remplacement de la batterie, voir page 122.

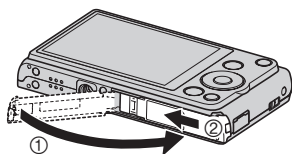

## Pour charger la batterie.

Vous avez le choix entre les deux méthodes suivantes pour charger la batterie de l'appareil photo.

- Adaptateur secteur-USB
- Connexion USB à un ordinateur

### ■ Pour charger avec l'adaptateur secteur-USB

#### 1. Mettez l'appareil photo hors service.

Assurez-vous que l'écran de contrôle de l'appareil photo est vide. Si ce n'est pas le cas, appuyez sur [ON/OFF] (Alimentation) pour mettre l'appareil photo hors service.

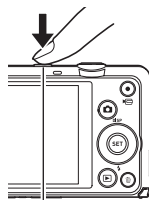

[ON/OFF]  
(Alimentation)

#### 2. Après avoir raccordé le câble USB fourni à l'adaptateur secteur-USB, branchez l'adaptateur sur une prise d'alimentation secteur.

Câble USB  
(inclus avec l'appareil photo)

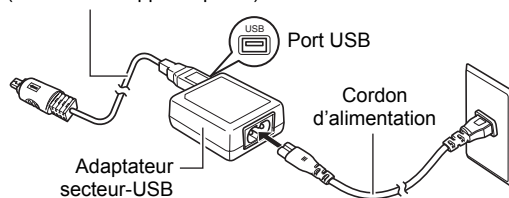



### 3. Raccordez le câble USB à l'appareil photo.

Le témoin arrière doit s'allumer en rouge pour indiquer que la charge a commencé.

Le témoin arrière s'éteint lorsque la charge est terminée. Il faut environ 110 minutes pour une charge complète. Selon la situation, la charge peut prendre plus de temps.

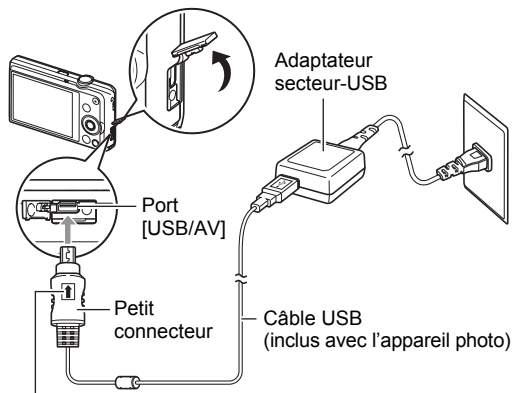

Tout en veillant à bien orienter le repère ↑ sur le connecteur du câble USB du côté de l'objectif, branchez le câble sur l'appareil photo.

### Fonctionnement du témoin arrière

| État du témoin      | Description   |
|---------------------|---|
| Éclairé en rouge    | Charge  |
| Clignotant en rouge | Température ambiante anormale, problème de l'adaptateur secteur-USB ou problème de la batterie (page 122) |
| Off                 | Charge terminée   |



### 4. Lorsque la charge est terminée, débranchez le câble USB de l'appareil photo, puis débranchez l'adaptateur secteur de la prise d'alimentation secteur.

## ■ Pour charger par la connexion USB à l'ordinateur

La batterie insérée dans l'appareil photo est chargée lorsque l'appareil photo est raccordé directement à un ordinateur par le câble USB.

- Selon la configuration de votre ordinateur, il se peut que la batterie de l'appareil photo ne puisse pas être chargée par une connexion USB. Le cas échéant, il est conseillé d'utiliser l'adaptateur secteur-USB fourni avec l'appareil photo.

### 1. Mettez l'appareil photo hors service.

Assurez-vous que l'écran de contrôle de l'appareil photo est vide. Si ce n'est pas le cas, appuyez sur [ON/OFF] (Alimentation) pour mettre l'appareil photo hors service.

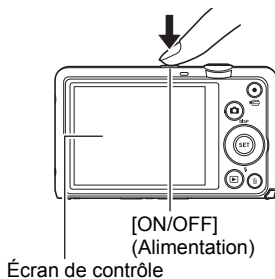

### ★ IMPORTANT !

- La première fois que vous raccordez l'appareil photo à un ordinateur après l'achat, la reconnaissance de l'appareil photo par l'ordinateur s'active si l'appareil photo est allumé. Dans ce cas, effectuez la procédure de la page 87 ou 97. Lorsque l'ordinateur a reconnu l'appareil photo, mettez l'appareil photo hors service.

## 2. Après avoir allumé l'ordinateur, raccordez-lui l'appareil photo.

Le témoin arrière doit s'allumer en rouge pour indiquer que la charge a commencé.

Le témoin arrière s'éteint lorsque la charge est terminée.

Il faut environ 130 minutes pour une charge complète. Selon la situation, la charge peut prendre plus de temps.

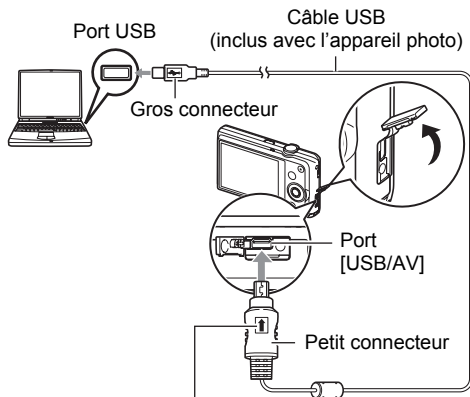

Tout en veillant à bien orienter le repère ↑ sur le connecteur du câble USB du côté de l'objectif, branchez le câble sur l'appareil photo.

### Fonctionnement du témoin arrière

| État du témoin      | Description   |
|---------------------|---|
| Éclairé en rouge    | Charge  |
| Clignotant en rouge | Température ambiante anormale, charge prenant trop de temps ou problème de la batterie (page 122) |
| Off                 | Charge terminée   |



## 3. Lorsque la charge est terminée, débranchez le câble USB de l'appareil photo puis de l'ordinateur.

## REMARQUE

- La batterie continue de se charger même si l'appareil photo est allumé dans la mesure où il reste raccordé par la connexion USB à un ordinateur. Dans ce cas, cependant, le fonctionnement du témoin arrière change de la façon suivante.

### Fonctionnement du témoin arrière

| État du témoin            | Description   |
|---------------------------|---|
| Éclairé/Clignotant Orange | Charge  |
| Clignotant Rouge          | Température ambiante anormale, charge prenant trop de temps ou problème de la batterie (page 122) |
| Éclairé Vert              | Charge terminée   |



### IMPORTANT !





- La charge n'est pas possible lorsque l'ordinateur raccordé est en mode d'hibernation.
- Une erreur de charge peut se produire immédiatement au début de la charge ou quelque temps après le début de la charge. Une erreur de charge est indiquée par le clignotement rouge du témoin arrière.

### Autres précautions concernant la charge

- Les deux méthodes de charge mentionnées ci-dessus permettent de charger la batterie (NP-120) de l'appareil photo sans la retirer de l'appareil photo. Vous pouvez aussi charger la batterie à l'aide d'un chargeur en option (BC-120L). Ne jamais utiliser un autre type de chargeur. L'emploi de tout autre chargeur peut provoquer un accident inattendu.
- Une batterie encore chaude, parce qu'elle vient d'être utilisée, risque de ne pas atteindre une charge complète. Laissez la batterie refroidir avant de la charger.
- Une batterie se décharge légèrement même si elle n'est pas dans l'appareil photo. Il est donc conseillé de toujours recharger une batterie immédiatement avant de l'utiliser.
- La charge de la batterie de l'appareil photo peut causer des interférences sur la réception d'émissions de télévision ou de radio. Si le cas se présente, branchez le chargeur sur une prise éloignée du poste de télévision ou de radio.
- Le temps de charge réel dépend de la capacité actuelle et des conditions de charge de la batterie.
- N'utilisez pas l'adaptateur secteur-USB avec un autre appareil.

## Vérification de l'énergie restante de la batterie

Quand la batterie est sollicitée, l'indicateur de batterie sur l'écran de contrôle indique l'énergie restante de la batterie de la façon suivante.

|                                |   |
|--------------------------------|---|
| <b>Énergie restante</b>        | Élevée ←————→ Faible  |
| <b>Indicateur de batterie</b>  |  →  →  →  |
| <b>Couleur de l'indicateur</b> | Cyan → Orange → Rouge → Rouge   |

 indique que l'énergie de la batterie est faible. Chargez la batterie le plus vite possible.

La prise de vue n'est pas possible lorsque  est indiqué. Chargez la batterie immédiatement.

- Le niveau indiqué par l'indicateur de batterie peut changer lorsque vous passez du mode REC au mode PLAY, et inversement.
- Les réglages de la date et de l'heure s'effacent si l'appareil photo n'est pas alimenté durant 30 jours environ quand la batterie est vide. Un message vous demandant de régler l'heure et la date apparaîtra la prochaine fois que vous mettrez l'appareil photo en service après le rétablissement de l'alimentation. Quand ce message apparaît, réglez la date et l'heure (page 109).
- Voir page 140 pour le détail sur l'autonomie de la batterie et le nombre de photos.

## Conseils pour préserver l'énergie de la batterie

- Si vous n'avez pas besoin du flash, sélectionnez  (Flash désactivé) comme réglage de flash (page 39).
- Activez l'arrêt automatique et la veille pour que la batterie ne risque pas de s'user lorsque vous oubliez de mettre l'appareil photo hors service (pages 111, 111).

## Configuration des réglages de base lors de la première mise sous tension de l'appareil photo

La première fois que vous insérez une batterie dans l'appareil photo, l'écran de configuration de la langue d'affichage, de la date et de l'heure s'affiche. La date et l'heure des images enregistrées seront fausses si vous ne les réglez pas correctement.



### IMPORTANT !

- L'écran de sélection de langue n'apparaîtra pas à l'étape 2 ci-dessous si vous avez acheté un appareil photo destiné au marché japonais. Dans ce cas, pour passer du japonais à une autre langue, procédez comme indiqué dans « Changement de la langue de l'affichage (Language) » (page 110). Notez que vous ne trouverez peut-être pas ce manuel dans la langue sélectionnée si vous utilisez un appareil photo destiné au marché japonais.
- Les modèles d'appareils photo commercialisés dans certaines zones géographiques peuvent ne pas disposer de sélection de la langue.

**1. Appuyez sur [ON/OFF] (Alimentation) pour mettre l'appareil photo en service.**

**2. Utilisez [▲], [▼], [◀] et [▶] pour sélectionner la langue souhaitée, puis appuyez sur [SET].**

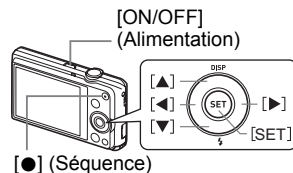

**3. Utilisez [▲] et [▼] pour sélectionner un style de date, puis appuyez sur [SET].**

Exemple : 10 juillet 2012

AA/MM/JJ → 12/7/10

JJ/MM/AA → 10/7/12

MM/JJ/AA → 7/10/12

**4. Réglez la date et l'heure.**

Utilisez [◀] et [▶] pour sélectionner le réglage devant être changé, puis utilisez [▲] et [▼] pour le changer. Pour commuter entre le format de 12 heures et celui de 24 heures, appuyez sur [●] (Séquence).



**5. Après avoir réglé la date et l'heure, utilisez [◀] et [▶] pour sélectionner « Appliquer » puis appuyez sur [SET].**

En cas d'erreur lors de la sélection de langue ou lors du réglage de la date ou de l'heure, reportez-vous aux pages suivantes pour le détail sur la correction de ces réglages.

- Langue d'affichage : Page 110
- Date et heure : Page 109

## REMARQUE

- Chaque pays détermine le décalage de son heure locale et l'emploi de l'heure d'été, et ceux-ci sont susceptibles de changer.
- Si vous retirez trop rapidement la batterie de l'appareil photo après le premier réglage de l'heure et de la date, celles-ci risquent de revenir à leurs réglages par défaut. Après les réglages, laissez la batterie en place au moins pendant 24 heures.

## Préparation d'une carte mémoire

Bien que l'appareil photo contienne une mémoire pouvant être utilisée pour enregistrer des photos et des séquences vidéo, vous voudrez probablement vous procurer une carte mémoire dans le commerce pour disposer d'une plus grande capacité. L'appareil photo n'est pas livré avec une carte mémoire. Lorsqu'une carte mémoire est insérée dans l'appareil photo, les images prises sont stockées sur cette carte. Lorsque l'appareil photo ne contient pas de carte mémoire, les images sont stockées dans sa mémoire.

- Pour le détail sur les capacités des cartes mémoire, voir page 136.

## Cartes mémoire prises en charge

- Carte mémoire SD
- Carte mémoire SDHC
- Carte mémoire SDXC



Utilisez ces types de cartes mémoire seulement.

## Pour insérer une carte mémoire

- 1. Appuyez sur [ON/OFF] (Alimentation) pour mettre l'appareil photo hors service, puis ouvrez le couvercle de batterie.**

Tout en appuyant sur le couvercle de batterie, faites-le glisser dans le sens de la flèche.

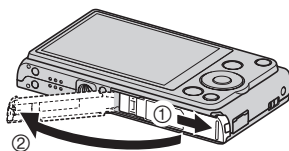

- 2. Insérez une carte mémoire.**

Tout en orientant l'avant de la carte mémoire vers le haut (du côté de l'écran de contrôle de l'appareil photo), faites glisser la carte dans son logement jusqu'à ce qu'un clic soit audible.

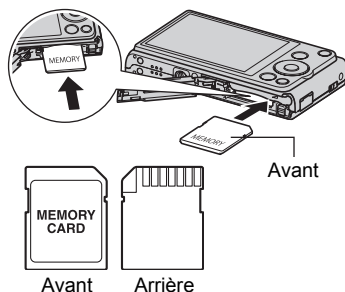

- 3. Fermez le couvercle de batterie.**

Tout en plaquant le couvercle de batterie contre l'appareil photo, faites-le glisser pour le fermer.

- Pour le détail sur le remplacement de la carte mémoire, voir page 124.

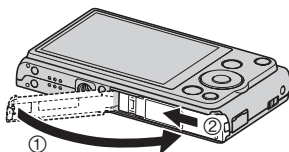

### **IMPORTANT !**

- N'insérez qu'une carte mémoire prise en charge (page 23) dans le logement de carte mémoire, à l'exclusion de tout autre.
- Si de l'eau ou une matière étrangère devait pénétrer dans le logement de carte mémoire, mettez aussitôt l'appareil photo hors service, retirez la batterie et contactez votre revendeur ou le service après-vente agréé CASIO le plus proche.



## **Pour formater (initialiser) une carte mémoire neuve**

La première fois que vous utilisez une carte mémoire neuve, vous devez la formater.

- 1. Appuyez sur [ON/OFF] (Alimentation) pour mettre l'appareil photo en service, puis appuyez sur [SET].**

---

- 2. Utilisez [▲] et [▼] pour sélectionner la seconde option depuis le bas (MENU) sur le panneau de commande, puis appuyez sur [SET] (page 34).**

---

- 3. Utilisez [◀] et [▶] pour sélectionner l'onglet « Réglage ».**

---

- 4. Utilisez [▲] et [▼] pour sélectionner « Formater », puis appuyez sur [▶].**

---

- 5. Utilisez [▲] et [▼] pour sélectionner « Formater », puis appuyez sur [SET].**



### **IMPORTANT !**

- Le formatage d'une carte mémoire contenant des photos ou d'autres fichiers vide la carte. En principe, il est inutile de formater une nouvelle fois une carte mémoire. Toutefois, si l'enregistrement sur une carte vous paraît trop lent ou si vous notez une anomalie quelconque, vous devrez reformater la carte.
- Formatez toujours vos cartes mémoire sur l'appareil photo. Le traitement des données par l'appareil photo sera plus lent si la carte mémoire utilisée a été formatée sur un ordinateur. Dans le cas du formatage d'une carte mémoire SD, SDHC ou SDXC sur un ordinateur, le format obtenu peut ne pas être conforme au format SD, et des problèmes de compatibilité, de fonctionnement ou d'autres types peuvent apparaître.
- Avant de formater une carte neuve Eye-Fi encore inutilisée, copiez les fichiers d'installation de Eye-Fi Manager sur votre ordinateur. Faites-le avant de formater la carte.

## Mise en et hors service de l'appareil photo

### Pour mettre l'appareil photo en service

|  |  |
|--|--|
| <b>Pour mettre l'appareil photo en service et accéder au mode REC</b>  | Appuyez sur [ON/OFF] (Alimentation) ou sur [RECE] (REC). <ul style="list-style-type: none"><li>Le témoin arrière s'allume momentanément et l'objectif ressort de l'appareil photo (page 28).</li></ul>   |
| <b>Pour mettre l'appareil photo en service et accéder au mode PLAY</b> | Appuyez sur [PLAY] (PLAY). <ul style="list-style-type: none"><li>Le témoin arrière s'allume momentanément en vert et une image des photos enregistrées dans la mémoire de l'appareil photo apparaît sur l'écran de contrôle (page 30).</li></ul> |

[ON/OFF] (Alimentation)

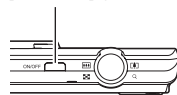

Témoin arrière

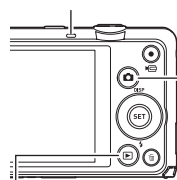

[PLAY] (PLAY) [RECE] (REC)

- Faites attention aux objets pouvant gêner l'objectif ou le frapper au moment où il ressort. Pour éviter d'endommager l'appareil photo, n'empêchez pas l'objectif de sortir en le retenant avec la main.
- En mode REC, appuyez sur [PLAY] (PLAY) pour passer au mode PLAY. L'objectif se rétracte environ 10 secondes après le changement de mode.
- La fonction de veille ou d'arrêt automatique (pages 111, 111) met l'appareil photo hors service si aucune opération n'est effectuée pendant le temps préréglé.

### Pour mettre l'appareil photo hors service

Appuyez sur [ON/OFF] (Alimentation).

- Vous pouvez paramétrer l'appareil photo pour qu'il ne soit pas mis en service par le bouton [RECE] (REC) ou [PLAY] (PLAY). Vous pouvez aussi paramétrer l'appareil photo pour le mettre hors service par une pression sur [RECE] (REC) ou [PLAY] (PLAY) (page 112).

## Prise en main correcte de l'appareil photo

Vos photos ne seront pas nettes si vous bougez l'appareil photo au moment où vous appuyez sur le déclencheur. Lorsque vous appuyez sur le déclencheur, tenez bien l'appareil photo comme indiqué sur l'illustration ci-dessous, et maintenez-le immobile en appuyant les bras contre le corps au moment où vous prenez la photo.

Tout en tenant l'appareil photo immobile, appuyez avec précaution sur le déclencheur et évitez de bouger au moment où l'obturateur s'ouvre et quelques secondes après sa fermeture. Ceci est tout particulièrement important lorsque l'éclairage est faible, car dans ce cas la vitesse d'obturation est plus lente.

### Horizontalement

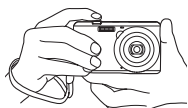

### Verticalement

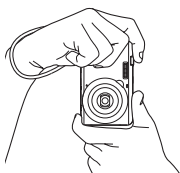

Tenez l'appareil photo de sorte que le flash soit au-dessus de l'objectif.

### REMARQUE

- Prenez soin de ne pas cacher les éléments indiqués sur l'illustration avec les doigts ou la lanière.
- Pour ne pas risquer de laisser tomber accidentellement l'appareil photo, fixez la lanière et passez-la autour des doigts ou du poignet lorsque vous utilisez l'appareil photo.
- Ne faites pas balancer l'appareil photo au bout de la lanière.
- La lanière fournie ne doit être utilisée qu'avec cet appareil photo. Ne l'utilisez jamais avec autre chose.

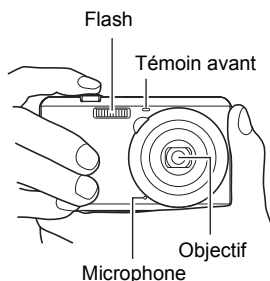

### IMPORTANT !

- Faites attention de ne pas bloquer ou de ne pas trop rapprocher les doigts du flash. Les doigts peuvent causer de l'ombre lorsque le flash est utilisé.

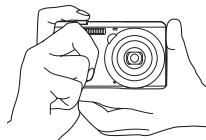

## Pour prendre une photo

### 1. Appuyez sur [📷] (REC) pour mettre l'appareil photo en service.

L'appareil photo se met en mode REC.

Assurez-vous que [📷] est affiché. Si ce n'est pas le cas, reportez-vous à la page 52.

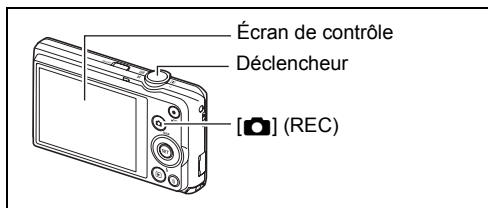
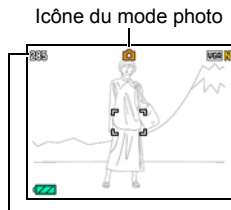

Nombre de photos restantes  
(page 136)

### 2. Dirigez l'appareil photo vers le sujet.

Vous pouvez faire un zoom avant ou arrière, si nécessaire.

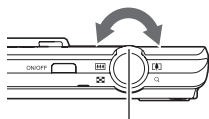

Commande de zoom

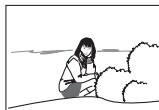

Grand angle



Téléobjectif

### 3. Appuyez à mi-course sur le déclencheur pour faire la mise au point.

Lorsque la mise au point est terminée, l'appareil photo bip, le témoin arrière s'allume en vert et le cadre de mise au point devient vert.

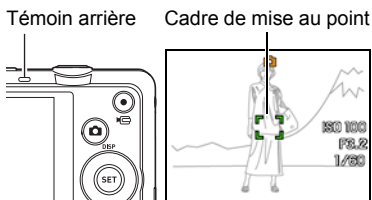

#### Demi-pression

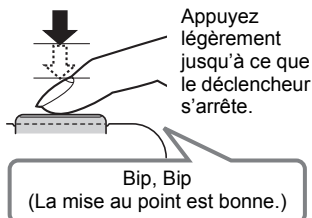

Appuyez légèrement jusqu'à ce que le déclencheur s'arrête.

Lorsque vous appuyez à mi-course sur le déclencheur, l'exposition est automatiquement réglée et la mise au point se fait sur le sujet visé. Pour prendre de bonnes photos, il est important de bien maîtriser les différentes pressions à exercer sur le déclencheur.

- Le cadre de mise au point sur les photos d'écran de ce mode d'emploi apparaît sous la forme [●]. Vous pouvez toutefois changer sa forme, si vous le souhaitez (page 59).

### 4. Tout en maintenant bien l'appareil photo immobile, appuyez à fond sur le déclencheur.

La photo est prise.

#### Pression complète

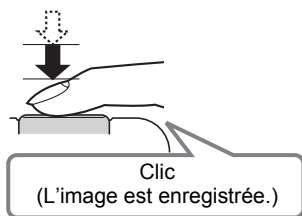

#### Enregistrement d'une séquence vidéo

[●] (Séquence)

Appuyez sur [●] (Séquence) pour commencer à filmer. Appuyez une nouvelle fois sur [●] (Séquence) pour arrêter de filmer. Voir page 48 pour le détail.

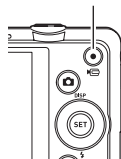

#### ■ Si la mise au point n'est pas possible...

Si le cadre de mise au point reste rouge et le témoin arrière clignote en vert, c'est que l'image n'est pas nette (parce que le sujet est trop rapproché, par exemple). Redirigez l'appareil photo vers le sujet et essayez une nouvelle fois de faire la mise au point.

#### ■ Si le sujet n'est pas au centre du cadre...

Vous pouvez utiliser la « mémorisation de la mise au point » (page 58), une technique utilisée pour photographier les sujets décentrés sur lesquels la mise au point ne se fait pas normalement.

## ■ Pour suivre le mouvement d'un sujet en mouvement

Appuyez à mi-course sur le déclencheur pour suivre un sujet en mouvement et faire automatiquement sa mise au point. Voir «  Poursuite » (page 61) pour de plus amples informations.

## Visionnage de photos

Vous pouvez voir vos photos sur l'écran de contrôle de l'appareil photo de la façon suivante.

- Pour le détail sur le visionnage des films, voir page 67.

### 1. Appuyez sur (PLAY) pour accéder au mode PLAY.

- Une des photos enregistrées dans la mémoire s'affiche.
- Les informations concernant cette photo s'affichent également (page 136).
- Si vous masquez ces informations vous pourrez mieux voir la photo (page 12).
- Vous pouvez aussi agrandir la photo en actionnant la commande de zoom vers  (page 68). Si vous prenez une photo très importante, nous vous conseillons de l'agrandir après l'enregistrement de manière à en vérifier les détails.

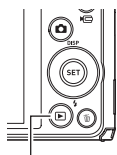

 (PLAY)



### 2. Utilisez et pour faire défiler les photos.

- Vous pouvez les faire défiler plus rapidement en maintenant le doigt sur un côté ou l'autre.



## REMARQUE

- En mode PLAY ou lorsqu'un écran de menu est affiché, une demi-pression sur le déclencheur met directement l'appareil photo en mode REC.



## Suppression de photos et de séquences vidéo

Quand la mémoire est pleine, vous pouvez supprimer les photos et les séquences vidéo dont vous n'avez plus besoin pour libérer de l'espace et enregistrer d'autres images.

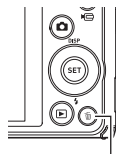
- En mode REC ou en mode PLAY, vous pouvez supprimer des fichiers simplement en appuyant sur [  ] (Suppression).



### **IMPORTANT !**

- Souvenez-vous toujours qu'un fichier (image) supprimé ne peut pas être restitué.
- Dans le cas d'une photo avec son (page 77), le fichier photo et le fichier son sont tous deux supprimés.
- Vous ne pouvez pas supprimer de fichiers pendant l'enregistrement d'une séquence ou du son.
- Le menu de suppression n'apparaîtra pas si vous appuyez sur [  ] (Suppression) lorsque « On » est sélectionné pour le réglage «  Désactivé » de l'appareil photo (page 112). Vous ne pouvez supprimer des fichiers que lorsque « Off » est sélectionné pour le réglage «  Désactivé ».

## Pour supprimer un seul fichier

**1. Appuyez sur [  ] (Suppression).**



**2. Utilisez [◀] et [▶] pour faire défiler les fichiers jusqu'à ce que celui que vous voulez supprimer apparaisse.**

**3. Utilisez [▲] et [▼] pour sélectionner « Supprimer », puis appuyez sur [SET].**

- Pour supprimer d'autres fichiers, répétez les opérations 2 et 3.
- Pour sortir du menu de suppression, appuyez sur [  ] (Suppression).

## Pour supprimer des fichiers particuliers

---

1. Appuyez sur [🗑️] (Suppression).
2. Utilisez [▲] et [▼] pour sélectionner « Supprimer fichiers », puis appuyez sur [SET].
  - L'écran de sélection de fichiers apparaît.
3. Utilisez [▲], [▼], [◀] et [▶] pour amener le cadre de sélection sur le fichier que vous voulez supprimer, puis appuyez sur [SET].
  - La case du fichier sélectionné est cochée.
4. Répétez l'opération 3 pour sélectionner d'autres fichiers, si nécessaire. Lorsque vous avez terminé de sélectionner des fichiers, appuyez sur [🗑️] (Suppression).
5. Utilisez [▲] et [▼] pour sélectionner « Oui », puis appuyez sur [SET].
  - Les fichiers sélectionnés sont supprimés.
  - Pour sortir du menu de suppression, appuyez sur [🗑️] (Suppression).

## Pour supprimer tous les fichiers

---

1. Appuyez sur [🗑️] (Suppression).
2. Utilisez [▲] et [▼] pour sélectionner « Supprimer tout », puis appuyez sur [SET].
3. Utilisez [▲] et [▼] pour sélectionner « Oui », puis appuyez sur [SET] pour supprimer tous les fichiers.  
Le message « Aucun fichier » apparaît.



## Précautions concernant la prise de photos

### Activation

- N'ouvrez jamais le couvercle de batterie lorsque le témoin arrière clignote en vert. La photo prise risquerait de ne pas être enregistrée correctement, les images stockées dans la mémoire d'être endommagées ou bien encore l'appareil photo de mal fonctionner.
- Si une lumière éclaire directement l'objectif et gêne, protégez l'objectif de la main au moment où vous prenez la photo.

### Écran de contrôle pendant la prise de photos

- Selon l'éclairage du sujet, l'écran de contrôle peut réagir plus lentement et du bruit numérique peut apparaître sur l'image affichée.
- L'image qui apparaît sur l'écran de contrôle est utilisée pour le cadrage du sujet seulement. L'image réelle sera enregistrée avec la qualité spécifiée lors du réglage de qualité de l'image (page 64).

### Prise de vue en salle sous un éclairage fluorescent

- Le scintillement de la lumière fluorescente, même s'il est faible, peut avoir une incidence sur la luminosité ou la couleur de l'image.

### Restrictions concernant l'autofocus

- La mise au point peut être impossible dans chacun des cas suivants.
  - Mur de couleur unie ou sujet très peu contrasté.
  - Sujet avec un fort contre-jour.
  - Sujet très brillant.
  - Persiennes ou sujet à motifs horizontaux se répétant.
  - Plusieurs sujets à différentes distances de l'appareil photo.
  - Sujet dans un lieu sombre.
  - Bougé de l'appareil photo pendant la prise de vue.
  - Sujet rapide.
  - Sujet hors de la plage de mise au point de l'appareil photo.
- Si vous ne pouvez pas obtenir une image nette, essayez d'utiliser la mémorisation de la mise au point (page 58) ou la mise au point manuelle (page 57).

## Utilisation du panneau de commande

Le panneau de commande peut être utilisé pour effectuer les réglages de l'appareil photo.

### 1. En mode REC, appuyez sur [SET].

Une des icônes du panneau de commande est sélectionnée et ses réglages apparaissent.

[▲] [▼] [◀] [▶]

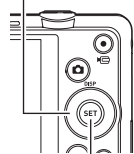

[SET]

Réglages disponibles    Panneau de commande

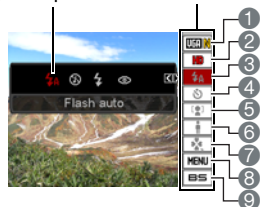

### 2. Utilisez [▲] et [▼] pour sélectionner le paramètre qui doit être changé.

- |   |   |
|---|---|
| ① Taille/Qualité d'image de la photo*<br>(pages 35, 64) | ⑤ Détection de visages (page 42)            |
| ② Qualité d'image de la séquence vidéo (page 38)        | ⑥ Éclairage (page 43)                       |
| ③ Flash (page 39)                                       | ⑦ Mode easy (page 43)                       |
| ④ Retardateur (page 41)                                 | ⑧ Affichage du menu REC (page 55)           |
|   | ⑨ Sélection d'une scène BEST SHOT (page 52) |

\* La qualité d'image de la photo ne peut pas être changée par le panneau de commande.

### 3. Utilisez [◀] et [▶] pour changer le réglage du paramètre.

### 4. Si vous voulez changer d'autres paramètres, répétez les opérations 2 et 3.

### 5. Lorsque tous les paramètres souhaités ont été réglés, appuyez sur [SET].

Les réglages effectués sont validés et l'appareil photo revient au mode REC.

Si vous avez sélectionné « MENU », le menu REC apparaîtra.

Si vous avez sélectionné « BS », le menu de scènes BEST SHOT apparaîtra.

- Vous pouvez fermer le panneau de commande en appuyant sur [🗑️] (Suppression).

## REMARQUE

- Aucune icône n'apparaît pour les options du panneau de commande (page 9) ayant conservé leurs réglages par défaut (réinitialisés). Une icône n'apparaît que si vous avez changé le réglage de l'option correspondante du panneau de commande. Les réglages par défaut des options du panneau de commande sont les suivantes.
  - Flash : Flash auto
  - Retardateur : Off
  - Détection vsgs : Off
  - Éclairage : Off
- Vous pouvez aussi effectuer d'autres réglages que ceux mentionnés ci-dessus (page 55).

## Changement de la taille de l'image (Taille)

### ■ Pixels

Les images prises par un appareil photo numérique sont constituées d'un ensemble de petits points, appelés « pixels ». Une image est d'autant plus détaillée qu'elle contient un plus grand nombre de pixels. Mais en général, une image n'a pas besoin de contenir le maximum de pixels pour être imprimée (taille L) par un labo photo, envoyée en fichier joint ou regardée sur un ordinateur.

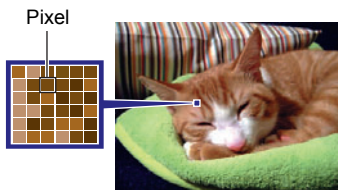

### ■ À propos des tailles d'images

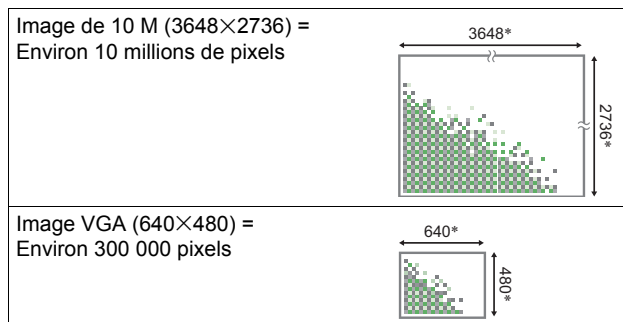

La taille d'une image indique le nombre de pixels qu'elle contient et s'exprime en pixels horizontaux×pixels verticaux.



\* Unité : pixel

## Conseils pour la sélection de la taille de l'image

Il faut savoir que plus les images contiennent de pixels, plus elles utilisent d'espace.

|                               |  |   |
|-------------------------------|--|---|
| <b>Grand nombre de pixels</b> | Image plus détaillée, mais plus d'espace utilisé. Idéal pour les impressions en grand (par exemple en A3). |  |
| <b>Petit nombre de pixels</b> | Image moins détaillée, mais moins d'espace utilisé. Idéal pour l'envoi de photos par email, etc.           |  |

- Pour le détail sur la taille de l'image, la qualité de l'image et le nombre d'images pouvant être enregistrées, voir page 136.
- Pour le détail sur la taille des images des séquences vidéo, voir page 38.
- Pour le détail sur le redimensionnement de photos existantes, voir page 76.

## ■ Pour sélectionner la taille d'image de la photo

1. En mode REC, appuyez sur [SET].
2. Utilisez [▲] et [▼] pour sélectionner l'option supérieure (Taille d'image de la photo) sur le panneau de commande.
3. Utilisez [◀] et [▶] pour sélectionner une taille d'image, puis appuyez sur [SET].

| Taille de l'image (Pixels) | Format d'impression et application suggérés | Description  |
|----------------------------|---|--|
| 14 M<br>(4320×3240)        | Impression<br>Affiche                       | Grain fin, si bien que les détails apparaissent nettement même lorsque l'image est détournée (page 76).  |
| 3:2<br>(4320×2880)         | Impression<br>Affiche                       |  |
| 16:9<br>(4320×2432)        | TVHD  |  |
| 10 M<br>(3648×2736)        | Impression<br>Affiche                       | Grain fin  |
| 6 M<br>(2816×2112)         | Impression A3                               |  |
| 3 M<br>(2048×1536)         | Impression<br>3,5"×5"                       | Idéal si la qualité de l'image est un peu moins importante que l'espace économisé.   |
| VGA<br>(640×480)           | E-mail                                      | Les fichiers d'images sont plus petits et peuvent plus facilement être joints à des messages. Les images ont toutefois un grain plus grossier. |

- « 14 M » est la taille d'image spécifiée par défaut.
- Lorsque « 3:2 » est sélectionné, des images de format 3:2 sont enregistrées, ce qui correspond au format standard du papier d'impression.
- Les lettres « TVHD » sont l'abréviation de « Télévision à haute définition ». Un écran TVHD est de format 16:9, il est donc plus large que l'écran 4:3 des anciens téléviseurs. Votre appareil photo peut enregistrer des images compatibles avec le format d'un écran TVHD.
- Les formats de papier d'impression ne sont indiqués qu'à titre de référence (résolution d'impression 200 dpi).

## ■ Spécification de la qualité d'image d'une séquence vidéo

De la qualité d'image de la séquence vidéo dépendent les détails, la régularité et la netteté des images lors de la lecture. La prise de vue avec un réglage de qualité élevé (HD) donne de meilleures images mais réduit le temps d'enregistrement disponible.

**1. En mode REC, appuyez sur [SET].**

**2. Utilisez [▲] et [▼] pour sélectionner la seconde option depuis le haut (Qualité d'image de la séquence vidéo) sur le panneau de commande.**

**3. Utilisez [◀] et [▶] pour sélectionner le réglage souhaité, puis appuyez sur [SET].**

| Qualité de l'image (Pixels) |          | Débit approximatif    | Cadence des images |
|-----------------------------|----------|-----------------------|--------------------|
| HD                          | 1280×720 | 30,2 mégabits/seconde | 30 images/seconde  |
| STD                         | 640×480  | 10,6 mégabits/seconde | 30 images/seconde  |

- Le format 16:9 est disponible lorsque « HD » est sélectionné comme qualité d'image.
- La capacité de la mémoire (temps d'enregistrement d'une séquence vidéo) dépend des réglages de qualité effectués (page 137).





## Utilisation du flash (Flash)

1. En mode REC, appuyez une fois sur [▼] (⚡).

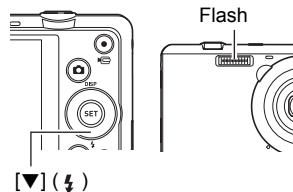
2. Utilisez [◀] et [▶] pour sélectionner le réglage de flash souhaité, puis appuyez sur [SET].

- Si aucun indicateur n'apparaît pas sur l'écran de contrôle, vous pouvez faire défiler les modes de flash en appuyant sur [▼] (⚡). L'affichage d'informations peut être mis en ou hors service par une pression sur [▲] (DISP) (page 12).



|   |  |
|---|--|
|  Flash auto            | Le flash s'éclaire automatiquement selon l'exposition (quantité de lumière et luminosité).   |
|  Flash désactivé       | Le flash ne s'éclaire pas.   |
|  Flash activé          | Le flash s'éclaire toujours. Ce réglage peut être utilisé pour rendre plus lumineux un sujet qui est sombre, soit à cause de la lumière extérieure soit à cause du contre-jour (flash synchronisé sur la lumière du jour). |
|  Réduction yeux rouges | Le flash s'éclaire automatiquement. Ce type de flash peut être utilisé pour réduire le risque que le sujet ait les yeux rouges sur la photo.   |

3. Appuyez sur le déclencheur pour prendre les photos.

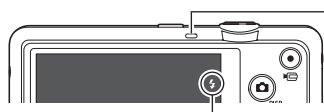

 indique que le flash va s'éclairer.

### Témoin arrière

Clignote en orange pendant la charge du flash pour indiquer que la prise de photos n'est pas possible.

- Vous ne pourrez prendre une nouvelle photo avec le flash que lorsque le témoin cessera de clignoter en orange, et indiquera de ce fait que la charge est terminée.
- Pour le détail sur la portée du flash, voir page 139.

## REMARQUE

---

- Faites attention à ne pas bloquer le flash avec les doigts et la lanière.
- Il n'est pas toujours possible d'obtenir l'effet escompté lorsque le sujet est trop éloigné ou trop rapproché.
- Le temps de charge du flash (page 139) dépend des conditions de fonctionnement (état de la batterie, température ambiante, etc.).
- La vitesse d'obturation est plus lente lors de la prise de vue sans flash sous un mauvais éclairage, et l'image risque plus facilement d'être floue à cause du bougé de l'appareil photo. Dans de telles situations, fixez l'appareil photo à un pied photographique, etc.
- Lorsque la réduction des yeux rouges est en service, le flash s'éclaire automatiquement selon l'exposition. Il ne s'allume donc pas si l'éclairage est suffisant.
- La lumière du soleil à l'extérieur, la lumière d'une lampe fluorescente ou toute autre source lumineuse peut avoir une incidence sur la couleur de l'image.
- Sélectionnez  (Flash désactivé) comme réglage de flash pour prendre des photos dans les lieux où le flash est interdit.

### Réduction des yeux rouges

L'emploi du flash lors de la prise de vue de nuit ou dans une pièce mal éclairée a souvent pour conséquence de faire apparaître des points rouges dans les yeux des personnes photographiées. Ces points sont dus à la réflexion de la lumière du flash sur la rétine des yeux. Lorsque la réduction des yeux rouges est sélectionnée comme mode de flash, les iris des yeux des personnes photographiées se ferment quand le pré-flash s'éclaire, et celles-ci risquent moins d'avoir des yeux rouges.

Notez les points importants suivants pour réduire le phénomène des yeux rouges.



- La réduction des yeux rouges n'agit que si les personnes regardent directement l'appareil photo (flash).
- La réduction des yeux rouges n'agit pas très bien si les personnes sont loin de l'appareil photo.



## Utilisation du retardateur (Retardateur)

Lorsque le retardateur est utilisé, une minuterie se met en marche au moment où vous appuyez sur le déclencheur. L'obturateur se déclenche et la photo est prise quand le temps fixé s'est écoulé.

1. En mode REC, appuyez sur [SET].
2. Utilisez [▲] et [▼] pour sélectionner la quatrième option depuis le haut (Retardateur) sur le panneau de commande.
3. Utilisez [◀] et [▶] pour sélectionner le réglage souhaité, puis appuyez sur [SET].

|   |   |
|---|---|
| <br><b>Retardateur<br/>10 s</b>                        | Retardateur de 10 secondes  |
| <br><b>Retardateur<br/>2 s</b>                         | Retardateur de 2 secondes<br>• Lors de la prise de vue dans des situations où la vitesse d'obturation risque d'être plus lente, le retardateur peut être utilisé pour éviter le flou dû au bougé de l'appareil photo.   |
| <br><b>Retardateur<br/>x3 (Triple<br/>retardateur)</b> | Prend trois photos : une première photo, 10 secondes après l'activation du déclencheur, et les deux suivantes dès que l'appareil photo est prêt à prendre la photo suivante. Le temps qu'il faut à l'appareil photo pour prendre la photo suivante dépend des réglages de taille et de qualité de l'image, du fait qu'une carte mémoire est insérée ou non dans l'appareil photo et de l'état de charge du flash. |
| <b>Retardateur<br/>Off</b>  | Retardateur désactivé.  |

- Le témoin avant clignote pendant le compte à rebours du retardateur.
- Vous pouvez interrompre le compte à rebours du retardateur en appuyant à fond sur [SET].

Témoin avant

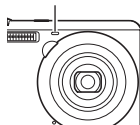

### REMARQUE

- Le retardateur ne peut pas être utilisé en même temps que les fonctions suivantes. Obturation en continu, certaines scènes BEST SHOT
- Le triple retardateur ne peut pas être utilisé en même temps que les fonctions suivantes. Séquence vidéo, mode easy, certaines scènes BEST SHOT

## Utilisation de la détection de visages (Détection vsgs)

Lorsque vous photographiez des personnes, vous pouvez utiliser la détection de visages pour que l'appareil photo détecte les visages de dix personnes au maximum et effectue la mise au point et le réglage de luminosité en conséquence.

1. En mode REC, appuyez sur [SET].
2. Utilisez [▲] et [▼] pour sélectionner la cinquième option depuis le haut (Détection visages) sur le panneau de commande.
3. Utilisez [◀] et [▶] pour sélectionner «  Détection visages: On », puis appuyez sur [SET].
4. Dirigez l'appareil photo vers le ou les sujets.  
L'appareil photo détecte les visages des personnes et affiche un cadre autour de chacun d'eux.
5. Appuyez à mi-course sur le déclencheur.  
La mise au point est effectuée et les cadres autour des visages concernés par la mise au point deviennent verts.
6. Appuyez à fond sur le déclencheur.



icône de détection de visages



### IMPORTANT !

- La mise au point s'effectue sur le sujet central si aucun visage n'est détecté.
- Le seul mode de mise au point disponible pendant la détection de visages est l'autofocus (AF).
- La détection de visages peut prendre un peu plus de temps si vous tenez l'appareil photo de côté.
- La détection des visages n'est pas possible dans les cas suivants.
  - Le visage est partiellement caché par des cheveux, des lunettes de soleil, un chapeau, etc. ou bien il est à l'ombre.
  - Le visage est photographié de profil ou trop de côté.
  - Le visage est très éloigné et très petit, ou bien très rapproché et gros.
  - Le visage est à un endroit très sombre.
  - Le visage appartient à un animal ou à un être non humain.
- La détection de visages ne peut pas être utilisée en même temps que les fonctions suivantes.
  - Certaines scènes BEST SHOT
  - Enregistrement de séquences vidéo
- Le réglage de zone AF (page 61) est ignoré lorsque la détection de visages est en service.

## Correction de la luminosité de l'image (Éclairage)

Vous pouvez utiliser ce réglage pour mieux équilibrer les parties lumineuses et les parties sombres lors de la prise de vue.

1. En mode REC, appuyez sur [SET].
2. Utilisez [▲] et [▼] pour sélectionner la sixième option depuis le haut (Éclairage) sur le panneau de commande.
3. Utilisez [◀] et [▶] pour sélectionner le réglage souhaité, puis appuyez sur [SET].

|   |   |
|---|---|
|  On  | Corrige la luminosité. Lorsque cette option est sélectionnée, il faut attendre plus longtemps pour que l'image soit enregistrée après une pression du doigt sur le déclencheur. |
|  Off | Ne corrige pas la luminosité.   |

## Utilisation du mode easy (Mode easy)

Le mode easy élimine les réglages complexes et simplifie la prise de vue. Ce mode est conseillé à tous ceux qui n'ont encore aucune expérience dans la prise de vue numérique.

1. En mode REC, appuyez sur [SET].
2. Utilisez [▲] et [▼] pour sélectionner la troisième option depuis le bas (Mode easy) sur le panneau de commande.
3. Utilisez [◀] et [▶] pour sélectionner «  ON », puis appuyez sur [SET].  
Vous accédez au mode easy.

### 4. Dirigez l'appareil photo vers le sujet.

Si l'appareil photo détecte un visage humain, il continue à faire la mise au point sur le visage (page 42).

Si l'appareil photo ne détecte pas de visage, il continue de faire la mise au point sur le centre de l'écran.

- La mise au point est effectuée et le cadre de mise au point devient vert.

### 5. Lorsque vous êtes prêt à prendre les photos, appuyez sur le déclencheur.

La photo est prise.



#### **IMPORTANT !**

- La vibration et le bruit sont dus au fonctionnement de l'objectif. Il ne s'agit pas d'une défectuosité.

## ■ Panneau de commande du mode easy

En mode easy, le panneau de commande donne accès à quatre paramètres : taille de l'image, flash, retardateur et mode easy. Il présente aussi une option « MENU », qui peut être sélectionnée pour afficher un menu permettant de régler la qualité d'image (page 64) et les paramètres de l'onglet Réglage (page 106).

- En mode easy, l'onglet Qualité peut être utilisé pour régler les paramètres « Qualité séquence » et « Éclairage » seulement.
- Les paramètres des options qui apparaissent sur le menu REC normal mais pas sur le menu REC du mode easy restent automatiquement à leurs réglages optimaux. Ces réglages fixes n'affectent pas les réglages du menu REC normal.

### 1. En mode easy, appuyez sur [SET].

En mode easy, les caractères qui apparaissent sur l'écran de réglage sont plus gros que dans les autres modes.



### 2. Utilisez [▲] et [▼] pour sélectionner le paramètre qui doit être changé.

- ① Taille de l'image (page 35)
- ② Flash (page 39)
- ③ Retardateur (page 41)
- ④ Mode easy (page 43)
- ⑤ Affichage du menu REC (page 55)

### 3. Utilisez [◀] et [▶] pour changer le réglage du paramètre.

| Paramètre : | Options disponibles :                 |
|-------------|---------------------------------------|
| Taille      | 14M* / 6M / UGA                       |
| Flash       | ⚡ (Auto)* / ⚡ (On) / ⏻ (Off)          |
| Retardateur | ⌚ (retardateur de 10 secondes) / OFF* |
| Mode easy   | ON / OFF*                             |
| MENU        | Onglet Qualité/Onglet Réglage         |

- Un astérisque (\*) indique des réglages par défaut.
- Les explications suivantes concernent le mode easy.  
ON : Reste en mode easy.  
OFF : Sort du mode easy et revient au mode REC normal.

#### 4. Appuyez sur [SET].

Votre ou vos réglages sont appliqués et l'écran viseur du mode easy apparaît, indiquant que l'appareil photo est prêt pour prendre la photo.

Si vous sélectionnez « MENU » à l'étape 2, le menu REC s'affiche par une pression sur [SET]. Reportez-vous à « Réglages avancés » (page 55) pour le détail sur les réglages.

- En appuyant sur [] (Suppression) vous pouvez sortir du panneau de commande.

### Prise de vue avec le zoom

Votre appareil photo présente un zoom optique 5X (qui change la focale de l'objectif) pouvant être combiné à un zoom numérique (qui agit numériquement de manière à agrandir la partie centrale de l'image) ce qui permet d'obtenir au final un rapport de focale de 5X à 79,7X. Le point de détérioration de l'image dépend de la taille de l'image (page 47).

#### 1. En mode REC, agissez sur le zoom en actionnant la commande de zoom.



 Grand angle



 Téléobjectif

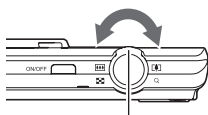

Commande de zoom

 (Grand angle) : Réduit la taille du sujet et agrandit la plage.

 (Téléobjectif) : Agrandit le sujet et réduit la plage.

#### 2. Appuyez sur le déclencheur pour prendre la photo.



#### IMPORTANT !

- Le zoom numérique est désactivé lorsque l'horodatage (page 109) est activé.

## REMARQUE

- L'image enregistrée sera d'autant plus grossière que le rapport de focale du zoom numérique est élevé. Notez toutefois que l'appareil photo est pourvu d'une fonction qui permet de prendre des photos avec le zoom numérique sans détérioration de l'image (page 47).
- Il est conseillé d'utiliser un pied photographique pour éviter le flou de l'image dû au bougé de l'appareil photo lors de la prise de vue en position téléobjectif.
- L'ouverture de l'objectif change lorsque vous modifiez la focale.
- Le zoom numérique seulement est disponible pendant l'enregistrement de séquences vidéo. Vous pouvez ajuster le zoom optique avant d'appuyer sur le déclencheur pour filmer.

## Point de transition entre le zoom optique et le zoom numérique

Lorsque vous maintenez la commande de zoom pressée vers  (Téléobjectif), le zoom optique s'arrête lorsqu'il atteint sa focale maximale. Relâchez momentanément la commande de zoom puis maintenez-la à nouveau poussée vers  (Téléobjectif) pour passer au zoom numérique, qui permet d'utiliser un rapport de focale plus élevé.

- Lorsque vous réglez le zoom, une barre indique la position actuelle du zoom sur l'écran de contrôle.

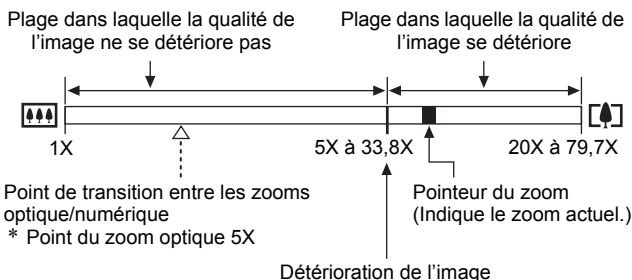
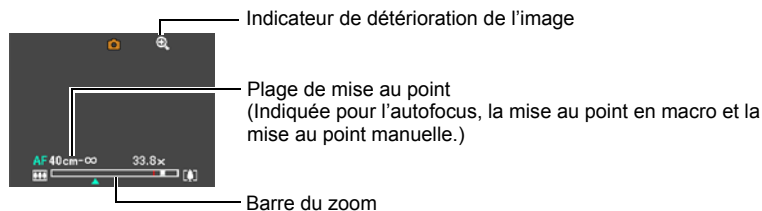

- Le point de détérioration de l'image dépend de la taille de l'image (page 35). Plus la taille de l'image est petite, plus le rapport de focale pouvant être utilisé sans détérioration de l'image est élevé.
- Bien qu'en principe le zoom numérique entraîne une détérioration de la qualité de l'image, les images de taille inférieure ou égale à « 10 M » ne subiront pas de détérioration avec certains zooms

| Taille de l'image | Focale maximale du zoom | Limite du zoom sans détérioration |
|-------------------|-------------------------|-----------------------------------|
| <b>14 M</b>       | 20,0X                   | 5,0X                              |
| <b>3:2</b>        | 20,0X                   | 5,0X                              |
| <b>16:9</b>       | 20,0X                   | 5,0X                              |
| <b>10 M</b>       | 23,7X                   | 5,9X                              |
| <b>6 M</b>        | 30,7X                   | 7,7X                              |
| <b>3 M</b>        | 42,2X                   | 10,6X                             |
| <b>VGA</b>        | 79,7X                   | 33,8X                             |

numériques. La plage dans laquelle vous pouvez utiliser le zoom numérique sans détérioration de l'image est indiquée sur l'écran. La détérioration dépend de la taille de l'image.

## Pour enregistrer une séquence vidéo

### 1. Réglez la qualité des images de la séquence vidéo (page 38).

La longueur de la séquence vidéo pouvant être prise dépendra du réglage de qualité effectué.

### 2. En mode REC, dirigez l'appareil photo vers le sujet et appuyez sur [●] (Séquence).

L'enregistrement commence et  apparaît sur l'écran de contrôle.

Le son est enregistré en monophonie en même temps que la séquence vidéo.

- Dès que vous appuyez sur [●] (Séquence), l'appareil fait automatiquement la mise au point sur le sujet au centre de l'écran. Ensuite, la mise au point ne change pas pendant l'enregistrement.

[●] (Séquence)

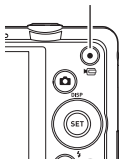

Temps d'enregistrement restant (page 137)

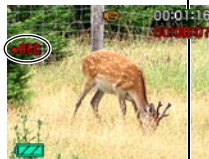

Temps d'enregistrement

### 3. Appuyez une nouvelle fois sur [●] (Séquence) pour arrêter l'enregistrement.

L'enregistrement de la séquence vidéo s'arrête automatiquement si la mémoire est pleine avant que vous n'appuyiez sur [●] (Séquence).



- Un fichier de séquence vidéo peut avoir 4 Go au maximum. L'enregistrement de la séquence vidéo s'arrête lorsque le fichier atteint 4 Go.

### Prise de vue avec BEST SHOT

Avec BEST SHOT (page 52) vous pouvez sélectionner une scène ressemblant au type de film que vous voulez prendre pour que l'appareil effectue tous les réglages appropriés et prenne de images de belle qualité. Par exemple, en sélectionnant la scène BEST SHOT nommée Scène de nuit, vous pourrez filmer des scènes nocturnes plus nettes et plus lumineuses sans avoir à faire aucun réglage.



## REMARQUE

- L'appareil photo deviendra légèrement chaud si vous filmez très longtemps. Ceci est normal et ne provient pas d'une défectuosité.
- Le son est enregistré en même temps que l'image. Notez les points suivants lors de l'enregistrement de séquences vidéo.
  - N'obstruez pas le microphone avec les doigts ou autre chose.
  - Si l'appareil photo est trop éloigné de ce que vous essayez de filmer vous n'obtiendrez pas de bons résultats.
  - Attention au bruit des boutons que vous actionnez, car il peut être enregistré avec le son.
- Si le sujet filmé est très éclairé, une bande verticale ou une dominante rose peut apparaître sur l'image. Il ne s'agit pas d'une défectuosité.
- Lorsque vous utilisez la mémoire de l'appareil photo ou certains types de cartes mémoire, l'enregistrement des données peut prendre trop de temps, ce qui peut occasionner des coupures d'images et/ou de son. La perte d'images est indiquée par le clignotement de  et  sur l'écran de contrôle. Pour éviter de perdre des images, il est conseillé d'utiliser une carte mémoire ayant une vitesse de transfert d'au moins 10 Mo par seconde (page 125).
- Seul le zoom numérique peut être utilisé pendant l'enregistrement d'une séquence vidéo. Comme le zoom optique ne peut pas être utilisé pendant l'enregistrement d'une séquence vidéo, ajustez-le avant d'appuyer sur  (Séquence) pour filmer.
- Le flou dû au bougé de l'appareil photo est plus important pendant la prise de vue de sujets rapprochés ou avec un rapport de focale élevé. C'est pourquoi il est recommandé d'utiliser un pied photographique.
- La mise au point ne change pas pendant l'enregistrement.





## Prise de photos pendant l'enregistrement d'une séquence vidéo

### 1. Pendant l'enregistrement d'une séquence, appuyez sur le déclencheur.

La séquence vidéo continue d'être enregistrée lorsque la photo a été prise.

## REMARQUE

- Vous pouvez utiliser  () pendant l'enregistrement d'une séquence vidéo pour changer le mode de flash.
- L'enregistrement de la séquence vidéo est interrompue pendant quelques secondes au moment où la photo est prise.
- Il n'est pas possible de prendre de photos pendant l'enregistrement d'une séquence vidéo avec les options de prise de vue suivantes.
  - Certaines scènes BEST SHOT
  - Mode easy

## Enregistrement audio seulement (Enregistrement de la voix)

La scène Enregistrement de la voix permet d'enregistrer du son seulement, sans photo ni séquence vidéo.

• Pour le détail sur les capacités lors de l'enregistrement de la voix, voir page 137.

**1. En mode REC, appuyez sur [SET].**

**2. Utilisez [▲] et [▼] pour sélectionner l'option inférieure (BS) sur le panneau de commande, puis appuyez sur [SET] (page 34).**

**3. Utilisez [▲], [▼], [◀] et [▶] pour sélectionner la scène « Enregistrement de la voix », puis appuyez sur [SET].**

 apparaît sur l'écran de contrôle.

**4. Appuyez sur le déclencheur pour commencer l'enregistrement.**

- Le témoin arrière clignote en vert pendant l'enregistrement.
- Vous pouvez marquer un passage en appuyant sur [SET] pendant l'enregistrement. Ceci vous permettra de localiser rapidement ce passage lors de la lecture.

Temps d'enregistrement



**5. Appuyez une nouvelle fois sur le déclencheur pour arrêter l'enregistrement du son.**

- Pour créer un autre fichier d'enregistrement audio, répétez les opérations 4 et 5.
- Pour mettre hors service l'enregistrement de la voix, appuyez sur [SET], utilisez [▲] et [▼] pour sélectionner l'option inférieure (BS) sur le panneau de commande, puis sélectionnez  (Auto).

Temps d'enregistrement restant

### REMARQUE

- Vous pouvez utiliser [▲] (DISP) pendant l'enregistrement audio pour éclairer ou éteindre l'écran de contrôle.
- Quand les indicateurs ne sont pas affichés sur l'écran de contrôle, la sélection de la scène « Enregistrement de la voix » a pour effet d'éteindre immédiatement l'écran de contrôle (page 12).

### À propos des données audio

- Les fichiers audio peuvent être lus sur un ordinateur avec Windows Media Player ou QuickTime.
  - Données audio : WAVE/IMA-ADPCM (extension .WAV).

## Pour écouter le son enregistré

1. En mode PLAY, utilisez [◀] et [▶] pour afficher le fichier d'enregistrement de la voix que vous voulez écouter.

🔊 s'affiche à la place de l'image dans le cas d'un fichier d'enregistrement de la voix.



2. Appuyez sur [●] (Séquence) pour commencer la lecture.

- Vous pouvez aussi commencer la lecture en sélectionnant le second élément depuis le haut (Démarrage de la lecture) sur le panneau PLAY puis en appuyant sur [SET] (page 71).

### Commandes de lecture d'enregistrement de la voix

|                                    |   |
|------------------------------------|---|
| Avance rapide/Recul rapide         | [◀] [▶]   |
| Lecture/Pause                      | [SET]   |
| Localisation d'un marqueur         | Pendant la pause de la lecture, appuyez sur [◀] ou [▶] pour localiser le marqueur suivant, puis appuyez sur [SET] pour poursuivre la lecture. |
| Réglage du volume                  | Appuyez sur [▼] puis appuyez sur [▲] [▼].   |
| Écran de contrôle activé/désactivé | [▲] (DISP)  |
| Fin de la lecture                  | [●] (Séquence)  |

### REMARQUE





- Reportez-vous à la page 31 pour les informations concernant la suppression d'un fichier d'enregistrement de la voix.

# Utilisation de BEST SHOT

## Qu'est-ce que BEST SHOT ?

BEST SHOT est un menu comportant un ensemble de « scènes » correspondant à différentes situations de prises de vue. Si vous devez changer les réglages de l'appareil photo, cherchez simplement la scène correspondant le mieux à votre situation et sélectionnez-la pour obtenir un réglage automatique de l'appareil photo. Vous risquerez beaucoup moins de prendre de mauvaises images, à cause de mauvais réglages de l'exposition et de la vitesse d'obturation.

## Exemples de scènes

|  |   |   |   |
|--|---|---|---|
|  |  |  |  |
| Portrait   | Scène   | Scène de nuit   | Scène de nuit<br>Portrait   |

## Prise de vue avec BEST SHOT

1. En mode REC, appuyez sur [SET].

2. Utilisez [▲] et [▼] pour sélectionner l'option inférieure (BS) sur le panneau de commande, puis appuyez sur [SET] (page 34).

Le menu de scènes BEST SHOT apparaît.

- La scène sélectionnée par défaut est  (Auto).

[▲] [▼] [◀] [▶]

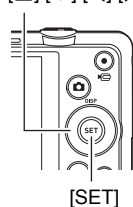

Scène actuellement sélectionnée (encadrée)

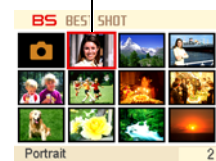

Nom de la scène

Numéro de la scène

3. Utilisez [▲], [▼], [◀] et [▶] pour amener le cadre sur la scène que vous voulez sélectionner.

- Le menu de scènes comporte plusieurs pages. Utilisez [▲] et [▼] pour faire défiler les pages du menu.
- Vous pouvez afficher les informations concernant la scène actuellement sélectionnée. Voir page 53 pour le détail.
- Pour revenir à l'enregistrement normal de photos, sélectionnez la Scène 1,  (Auto).

---

#### 4. Appuyez sur [SET] pour paramétrer l'appareil photo selon les réglages de la scène actuellement sélectionnée.

L'appareil photo revient au mode REC.

- Les réglages de la scène sélectionnée agissent tant que vous ne changez pas de scène.
- Pour sélectionner une autre scène BEST SHOT, refaites les opérations précédentes à partir de l'étape 1.

---

#### 5. Appuyez sur le déclencheur (si vous prenez une photo) ou sur [●] (Séquence) (si vous prenez une séquence vidéo).

##### REMARQUE

- La scène BEST SHOT For YouTube paramètre votre appareil photo pour l'enregistrement de séquences vidéo destinées à être téléchargées vers YouTube. Les séquences vidéo enregistrées avec la scène For YouTube sont sauvegardées dans un dossier spécial et peuvent facilement être retrouvées lors du téléchargement (page 104).

#### ■ Utilisation de l'écran d'informations de la scène

Pour afficher plus d'informations sur une scène, sélectionnez celle-ci avec le cadre sur l'écran de sélection de scène, puis actionnez la commande de zoom dans un sens ou l'autre.

- Pour revenir au menu de scènes, actionnez une nouvelle fois la commande de zoom.
- Pour faire défiler les scènes, utilisez [◀] et [▶].
- Pour paramétrer l'appareil photo selon les réglages de la scène actuellement sélectionnée, appuyez sur [SET].



## ■ Précautions concernant les scènes BEST SHOT

- Certaines scènes BEST SHOT ne peuvent pas être utilisées pendant l'enregistrement d'une séquence vidéo.
- La scène For YouTube ne peut pas être utilisée pour prendre des photos.
- La scène Enregistrement de la voix ne peut pas être utilisée pour prendre une photo ou enregistrer une séquence vidéo.
- Certaines scènes, comme Scène de nuit et Feux d'artifice, impliquent une vitesse d'obturation plus lente. Comme les risques de bruit numérique augmentent aux vitesses d'obturation lentes, l'appareil photo réduit automatiquement le bruit numérique lorsque l'une de ces scènes est sélectionnée. L'image mettra par conséquent plus de temps à être sauvegardée, et ceci sera indiqué par le clignotement vert du témoin arrière. Ne touchez à aucun bouton pendant la sauvegarde. Il est conseillé d'utiliser un pied photographique pour éviter le flou dû au bougé de l'appareil photo lors de la prise de vue à une vitesse d'obturation lente.
- Votre appareil photo contient un modèle de scène aux réglages optimaux pour les photos déposées sur les sites d'enchères. Selon le modèle de votre appareil photo, ce modèle de scène s'appelle soit « For eBay » soit « Enchères ». Les images enregistrées avec le modèle de scène Enchères sont sauvegardées dans un dossier spécial où elles peuvent facilement être retrouvées depuis un ordinateur (page 104).
- Haute sensibilité
  - Le réglage Haute sensibilité est désactivé lorsque le flash de l'appareil photo s'éclaire.
  - Le réglage Haute sensibilité peut ne pas produire l'effet escompté sous un éclairage très sombre.
  - Lors de la prise de vue à une vitesse d'obturation lente, utilisez un pied photographique pour éviter le flou dû au bougé de l'appareil photo.
  - Sous certains éclairages, l'appareil photo filtre automatiquement le bruit numérique qui peut apparaître sur l'image enregistrée de manière à le réduire. Dans ce cas, il faut plus de temps à l'appareil photo pour sauvegarder l'image et se préparer à la prise de vue suivante.
- Les images des scènes BEST SHOT n'ont pas été prises avec cet appareil photo.
- Les images prises à l'aide d'une scène BEST SHOT peuvent ne pas produire le résultat escompté à cause des conditions de prises de vue ou d'autres facteurs.
- Vous pouvez modifier les réglages de l'appareil photo obtenus après la sélection d'une scène BEST SHOT. Notez toutefois que les réglages BEST SHOT par défaut sont rétablis lorsque vous changez de scène BEST SHOT ou mettez l'appareil photo hors service.

# Réglages avancés

Pour régler les différents paramètres de l'appareil photo vous pouvez utiliser les menus suivants.

- Le menu REC et le menu PLAY ne contiennent pas les mêmes éléments et ne fonctionnent pas de la même manière. Cette section décrit les opérations disponibles lorsque le menu REC est utilisé. Reportez-vous à la page 71 pour les informations concernant les opérations disponibles depuis le menu PLAY.

## Utilisation des menus affichés à l'écran

### ■ Exemple de fonctionnement du menu REC

1. En mode REC, appuyez sur [SET].

2. Utilisez [▲] et [▼] pour sélectionner la seconde option depuis le bas (MENU) sur le panneau de commande, puis appuyez sur [SET] (page 34).  
Le menu REC apparaît.

3. Utilisez [◀] et [▶] pour sélectionner l'onglet où se trouve le paramètre de menu que vous voulez régler.

4. Utilisez [▲] et [▼] pour sélectionner le paramètre de menu souhaité, puis appuyez sur [▶].

5. Utilisez [▲] et [▼] pour changer le réglage du paramètre de menu sélectionné.

6. Lorsque le réglage est comme vous voulez, appuyez sur [SET] pour valider le réglage et revenir à l'écran du viseur.

- Si vous appuyez sur [◀] au lieu de [SET], le réglage sélectionné sera validé et vous reviendrez à la sélection des paramètres du menu.
- Pour régler les paramètres d'un autre onglet après être revenu à la sélection des paramètres du menu en appuyant sur [◀], utilisez [▲] ou [▼] (Suppression) pour amener le surlignement sur les onglets, puis utilisez [◀] et [▶] pour sélectionner l'onglet souhaité.

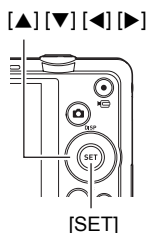

Exemple :  
Lorsque «  Qualité » est sélectionné sur l'onglet « Qualité »

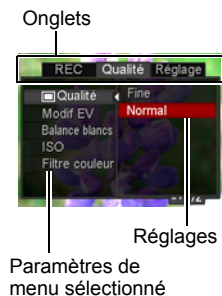

## REMARQUE

- [⏏] (Suppression) permet de naviguer aisément parmi les onglets et menus.
  - Une pression sur [⏏] (Suppression) lorsqu'un onglet est sélectionné permet d'afficher l'écran du viseur.
  - Une pression sur [⏏] (Suppression) lorsqu'un paramètre d'un menu ou un réglage est sélectionné permet de revenir en arrière dans l'ordre suivant : Réglages → Paramètres du menu → Onglet.

### ■ Description du fonctionnement du menu REC dans ce manuel

Dans ce manuel, le fonctionnement du menu REC est représenté de la façon suivante. La description suivante est identique à celle de « Exemple de fonctionnement du menu REC » à la page 55.

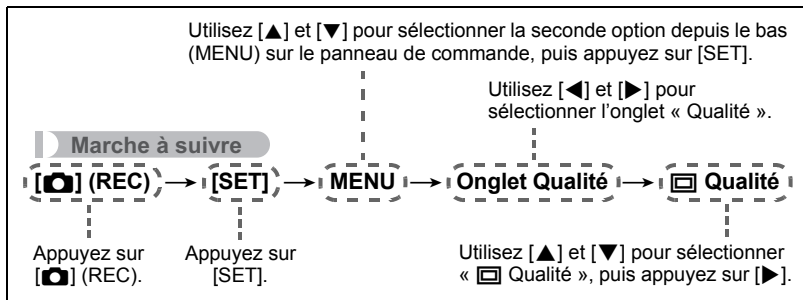







## Paramètres du mode REC (REC)

### Sélection d'un mode de mise au point (Mise au point)

#### Marche à suivre

[] (REC) → [SET] → MENU → Onglet REC → Mise au point

| Réglages  | Type de photo                        | Mode de mise au point |                      | Plage de mise au point approximative*1               |                 |
|---|--------------------------------------|-----------------------|----------------------|--|-----------------|
|   |                                      | Photos                | Séquences vidéo      | Photos   | Séquences vidéo |
|  Autofocus              | Prise de vue générale                | Automatique           | Point de focale fixe | Approximativement 10 cm à ∞ (infini) (Grand angle)   | Distance fixe*2 |
|  Macro                  | Gros-plans                           | Automatique           |                      | Approximativement 10 cm à 50 cm (Grand angle)        |                 |
|  Infini                 | Paysage et autres sujets distants    | Fixe                  |                      | Infini   |                 |
|  Mise au point manuelle | Pour faire soi-même la mise au point | Manuelle              |                      | Approximativement 10 cm à ∞ (infini)*2 (Grand angle) |                 |

\*1 La plage de mise au point est la distance depuis la surface de l'objectif.

\*2 La valeur minimale change en même temps que le réglage du zoom optique.

## Pour effectuer soi-même la mise au point

**1. Sur l'écran de contrôle, composez l'image de sorte que le sujet sur lequel vous voulez faire la mise au point soit dans le cadre jaune.**

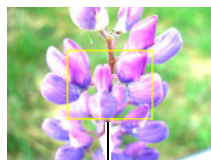

Cadre jaune

**2. Tout en observant l'image sur l'écran de contrôle, utilisez [◀] et [▶] pour faire la mise au point.**

- La partie de l'image qui se trouve dans le cadre est agrandie et remplit tout l'écran de contrôle, ce qui facilite la mise au point. Si vous n'effectuez aucune opération durant deux secondes lorsque l'image agrandie est affichée, l'écran de l'étape 1 réapparaît.

### REMARQUE

- La fonction macro auto détecte la distance du sujet par rapport à l'objectif et sélectionne automatiquement la mise au point en macro ou l'autofocus.
- La prise de vue en macro auto n'est possible que pendant l'enregistrement de photos.
- L'autofocus est le seul mode de mise au point disponible pendant la détection de visages. Pour sélectionner un autre mode, il faut d'abord mettre la détection de visages hors service (page 42).
- Si le flash est utilisé avec la mise au point en macro, sa lumière peut être bloquée et des ombres indésirables peuvent apparaître sur la photo.
- Lorsque vous utilisez le zoom optique pendant la prise de vue avec l'autofocus, la mise au point en macro ou la mise au point manuelle, une valeur vous indique la plage de mise au point sur l'écran de contrôle, comme indiqué ci-dessous.

Exemple : ○○ cm à ∞

\* ○○ est la valeur de la plage de mise au point actuelle.

- Les fonctions attribuées aux touches [◀] et [▶] avec le paramètre « Touche G/D » (page 62) sont désactivées lorsque la mise au point manuelle est sélectionnée comme mode de mise au point.

### Mémorisation de la mise au point

La « mémorisation de la mise au point » est une technique pouvant être utilisée pour photographier un sujet qui n'est pas placé au centre de l'écran et sur lequel normalement la mise au point ne se fait pas.

- Pour mémoriser la mise au point, sélectionnez «  Ponctuelle » comme zone de mise au point automatique (page 61).

**1. Alignez le cadre de mise au point sur le sujet sur lequel la mise au point doit être faite, et appuyez à mi-course sur le déclencheur.**

Sujet sur lequel la mise au point doit être faite

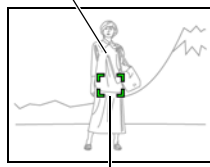

Cadre de mise au point

2. Tout en maintenant le déclencheur à demi enfoncé (pour mémoriser le réglage de mise au point), bougez l'appareil photo de manière à composer l'image.



3. Lorsque vous êtes prêt à prendre la photo, appuyez à fond sur le déclencheur.

#### REMARQUE

- L'exposition (AE) est mémorisée en même temps que la mise au point.

## Changement de la forme du cadre de mise au point (Cadre mise/pt)

### Marche à suivre

[] (REC) → [SET] → MENU → Onglet REC → Cadre mise/pt

Vous pouvez procéder de la façon suivante pour sélectionner une des cinq formes, dont un cœur, comme cadre de mise au point.

|          |  |  |  |  |  |
|----------|--|--|--|--|--|
| Réglages |  |  |  |  |  |
|----------|--|--|--|--|--|

#### REMARQUE

- Une demi-pression sur le déclencheur change le cadre de mise au point d'une des façons suivantes.

|                        |  |  |  |  |
|------------------------|--|--|--|--|
| Mise au point bonne    |  |  |  |  |
| Mise au point mauvaise |  |  |  |  |

- Lors de la prise de vue avec détection des visages ou avec le mode easy, le cadre de mise est utilisé.

## Utilisation de l'obturation en continu (Continu)

### Marche à suivre

[] (REC) → [SET] → MENU → Onglet REC → Continu

Quand l'obturation en continu est en service, les images sont enregistrées en continu jusqu'à ce que la mémoire soit pleine, dans la mesure où le déclencheur est maintenu enfoncé.

Relâchez le déclencheur pour cesser de prendre des photos.

### REMARQUE

- Lors de l'obturation en continu, l'exposition et la mise au point obtenues pour la première photo sont utilisées pour les photos suivantes.
- L'obturation en continu ne peut pas être utilisée en même temps que les options suivantes :
  - Certaines scènes BEST SHOT
  - Mode easy
  - Enregistrement de séquences vidéo
- Lorsque vous utilisez un mode d'obturation en continu, ne bougez pas l'appareil photo tant que l'enregistrement n'est pas terminé.
- La vitesse d'obturation en continu dépend de la taille et de la qualité d'image spécifiées.
- La vitesse d'obturation en continu dépend du type de carte mémoire utilisé et de l'espace disponible dont la carte mémoire dispose. Si vous stockez les photos dans la mémoire de l'appareil photo, la prise de vue sera plus lente.
- Vous ne pouvez pas utiliser le retardateur avec l'obturation en continu.

## Réduction du flou dû au bougé de l'appareil photo et du sujet (Antibougé)

### Marche à suivre

[] (REC) → [SET] → MENU → Onglet REC → Antibougé

Pour réduire le flou dû au bougé de l'appareil photo ou du sujet lors de la prise de vue d'un sujet en mouvement en position téléobjectif, d'un sujet rapide ou mal éclairé, vous pouvez utiliser la fonction Antibougé de l'appareil photo.

|             |   |
|-------------|---|
| <b>Auto</b> | Réduction des effets du bougé de l'appareil photo et du mouvement du sujet. |
| <b>Off</b>  | Antibougé désactivé.  |



## REMARQUE



- La sensibilité ISO, l'ouverture et la vitesse d'obturation n'apparaissent pas sur l'écran de contrôle lorsque vous appuyez à demi sur le déclencheur si « Auto » est sélectionné. Ces valeurs sont indiquées brièvement, mais sur l'image de prévisualisation qui apparaît immédiatement après la prise de vue.
- Lorsque le flash s'éclaire, l'icône d'antibougé  reste affichée, bien que l'antibougé ne fonctionne pas pendant la photographie au flash.
- Le réglage de sensibilité ISO (page 66) doit être « Auto » pour que l'antibougé fonctionne.
- Lors de la prise de vue avec l'antibougé, l'image peut paraître un peu moins détaillée qu'elle ne l'est normalement et la résolution de l'image peut être légèrement inférieure.
- L'antibougé peut ne pas éliminer complètement le flou dû au bougé de l'appareil photo ou du sujet s'il est trop important.
- L'antibougé est mis hors service pendant l'enregistrement de séquences vidéo.

## Spécification de la zone d'autofocus (Zone AF)

### Marche à suivre

[] (REC) → [SET] → MENU → Onglet REC → Zone AF

|  |   |
|--|---|
|  <b>Ponctuelle</b> | Ce mode permet de faire la mise au point sur une petite partie, au centre de l'image. Ce réglage agit particulièrement lors de la mémorisation de la mise au point (page 58).   |
|  <b>Multi</b>      | Lorsque ce réglage est sélectionné, l'appareil photo choisit parmi les neuf zones disponibles, celle où la mise au point est la meilleure, au moment où vous appuyez à mi-course sur le déclencheur. Le cadre de mise au point de la zone sur laquelle l'appareil photo fait la mise au point apparaît en vert. |
|  <b>Poursuite</b>  | Une demi-pression du doigt sur le déclencheur permet de faire la mise au point sur le sujet en mouvement en maintenant le cadre de mise au point sur le sujet.  |

«  Ponctuelle » ou «  Poursuite »

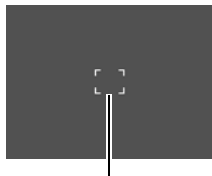

Cadre de mise au point

«  Multi »

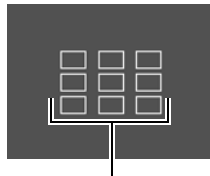

Cadre de mise au point

## IMPORTANT !

- Lorsque «  Poursuite » est sélectionné, le fonctionnement de l'objectif pendant la poursuite du sujet peut causer des vibrations et du bruit. Il ne s'agit pas d'une défectuosité.

## Attribution de fonctions aux touches [◀] et [▶] (Touche G/D)

### Marche à suivre

 (REC) → [SET] → MENU → Onglet REC → Touche G/D

Vous pouvez attribuer une des quatre fonctions suivantes aux touches [◀] et [▶].

| Paramètre      | Fonctionnement des touches [◀]/[▶]                          |
|----------------|---|
| Modif EV       | Réglage de l'indice de l'umination (page 64).               |
| Balance blancs | Changement du réglage de la balance des blancs (page 65).   |
| ISO            | Changement du réglage de la sensibilité ISO (page 66).      |
| Retardateur    | Sélection de la durée du retardateur (page 41).             |
| Off            | Annulation des fonctions attribuées aux touches [◀] et [▶]. |

## Affichage d'une grille sur l'écran (Grille)

### Marche à suivre

 (REC) → [SET] → MENU → Onglet REC → Grille

La grille, qui peut être affichée sur l'écran de contrôle en mode REC, facilite l'alignement vertical et horizontal du sujet lors du cadrage.

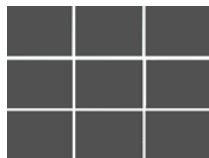

## Utilisation du guide d'icônes (Guide icônes)

### Marche à suivre

 (REC) → [SET] → MENU → Onglet REC → Guide icônes

Lorsque le guide d'icônes est en service, une description textuelle apparaît pour certaines icônes sur l'écran au moment où vous changez de fonctions REC.

### Fonctions concernées par le guide d'icônes

- Mode REC, Flash, Mode de mesure de la lumière, Balance des blancs, Retardateur, Modification EV

## Configuration des réglages par défaut à la mise en service (Mémoire)

### Marche à suivre

[] (REC) → [SET] → MENU → Onglet REC → Mémoire

Lorsque vous mettez l'appareil photo hors service, les réglages actuels de tous les paramètres mémoire validés sont enregistrés et seront rétablis à sa prochaine mise en service. Un paramètre mémoire invalidé revient à son réglage par défaut à la mise hors service de l'appareil photo.

| Paramètre  | Invalidé (Réglage par défaut)                             | Validé                         |
|--|---|--------------------------------|
|  BEST SHOT | Photo (Auto)  | Réglage à la mise hors service |
| Flash  | Auto  |                                |
| Mise au point  | AF (Autofocus)  |                                |
| Balance blancs   | Auto  |                                |
| ISO  | Auto  |                                |
| Zone AF  | Ponctuelle  |                                |
| Continu  | Off   |                                |
| Retardateur  | Off   |                                |
| Position MF  | Position avant la sélection de la mise au point manuelle. |                                |
| Position zoom*   | Angle optimal   |                                |

\* Réglage du zoom optique seulement.

- Si vous mettez l'appareil photo hors service puis de nouveau en service lorsqu'un paramètre mémoire BEST SHOT est validé, tous les autres paramètres mémoire (sauf la position du zoom) reviendront à la configuration initiale de la scène BEST SHOT sélectionnée, qu'ils aient été ou non validés.

## Réglages de la qualité de l'image (Qualité)

### Spécification de la qualité de l'image d'une photo (Qualité (Photo))

#### Marche à suivre

[] (REC) → [SET] → MENU → Onglet Qualité →  Qualité (Photo)

|               |  |
|---------------|--|
| <b>Fine</b>   | Priorité donnée à la qualité des images. |
| <b>Normal</b> | Normal                                   |

- Le réglage « Fine » permet de voir tous les détails d'une image de la nature, par exemple toutes les branches et les feuilles, ou bien les détails d'un motif complexe.
- La capacité de la mémoire (nombre d'images pouvant être enregistrées) dépend des réglages de qualité effectués (page 136).

### Correction de la luminosité de l'image (Modif EV)

#### Marche à suivre

[] (REC) → [SET] → MENU → Onglet Qualité → Modif EV

Vous pouvez régler vous-même l'indice de lamination (Modif EV) de l'image avant la prise de vue.

- Plage de correction de l'exposition : -2,0 EV à +2,0 EV
- Unité : 1/3 EV

#### 1. Utilisez [] et [] pour régler la valeur de la correction de l'exposition.

[] : Augmente l'indice de lamination. Un indice de lamination élevé est adapté aux sujets peu colorés et aux sujets rétroéclairés.

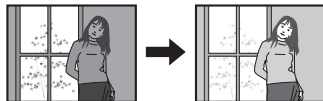

[] : Diminue l'indice de lamination. Un indice de lamination faible est adapté aux sujets très colorés et aux prises de vue en plein air par temps clair.



Pour annuler la correction de l'exposition, ramenez l'indice de lamination à 0,0.

#### 2. Appuyez sur [SET].

La valeur de la correction de l'exposition est appliquée. La valeur spécifiée pour la correction de l'exposition reste valide dans la mesure où vous ne la changez pas ou vous n'éteignez pas l'appareil photo (elle revient alors à « 0,0 »).

#### REMARQUE

- Lors de prises de vue sous un éclairage très sombre ou très lumineux, vous n'obtiendrez pas toujours des résultats satisfaisants même en changeant l'indice de lamination.









## Contrôle de la balance des blancs (Balance blancs)

### Marche à suivre

[**☑**] (REC) → [SET] → MENU → Onglet Qualité → Balance blancs

Vous pouvez régler la balance des blancs en fonction de la lumière ambiante pour éviter d'obtenir une coloration bleuâtre lors de la prise de vue en plein air et une coloration verdâtre lors de la prise de vue sous un éclairage fluorescent.

|  |  |
|--|--|
| <b>Auto</b>  | Réglage automatique de la balance des blancs par l'appareil photo  |
|  <b>(Lumière du jour)</b>        | Pour la prise de vue en plein air par temps clair  |
|  <b>(Temps couvert)</b>          | Pour la prise de vue en plein air par temps couvert, pluvieux, à l'ombre, etc.   |
|  <b>(Ombre)</b>                  | Pour la prise de vue par temps clair à l'ombre d'arbres ou de bâtiments  |
|  <b>(Jour Blanc Fluorescent)</b> | Pour la prise de vue sous une lumière blanche ou le jour sous une lumière fluorescente blanche   |
|  <b>(Lumière jour)</b>           | Pour la prise de vue le jour sous un éclairage fluorescent   |
|  <b>(Tungstène)</b>              | Pour la prise de vue à la lumière d'une lampe à ampoule  |
| <b>Manuelle</b>  | <p>Pour le réglage manuel de la balance des blancs en fonction de la source lumineuse</p> <ol style="list-style-type: none"><li>① Sélectionnez « Manuelle ».</li><li>② Sous l'éclairage que vous utiliserez pour la prise de vue, dirigez l'appareil photo vers une feuille de papier blanc de sorte qu'elle remplisse tout l'écran de contrôle, puis appuyez sur le déclencheur.</li><li>③ Appuyez sur [SET].</li></ol> <p>Le réglage de la balance des blancs est retenu à la mise hors service de l'appareil photo.</p> |

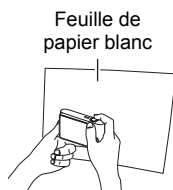

- Lorsque « Auto » est sélectionné comme réglage de balance des blancs, la partie blanche du sujet est automatiquement détectée par l'appareil photo. Certaines couleurs du sujet et certaines sources de lumière peuvent empêcher l'appareil photo de déterminer exactement la partie blanche et rendre impossible le réglage de la balance des blancs. Si le cas se présente, sélectionnez le réglage de balance des blancs adapté aux conditions de prise de vue (Lumière du jour, Temps couvert, etc.).

## Spécification de la sensibilité ISO (ISO)

### Marche à suivre

[] (REC) → [SET] → MENU → Onglet Qualité → ISO

La sensibilité ISO est une mesure de la sensibilité à la lumière.

| Auto     | Réglage automatique de la sensibilité en fonction de la situation |                            |                         |
|----------|---|----------------------------|-------------------------|
| ISO 64   | Sensibilité plus faible   | Vitesse d'obturation lente | Moins de bruit parasite |
| ISO 100  | ↑<br>↓  | ↑<br>↓                     | ↑<br>↓                  |
| ISO 200  |   |                            |                         |
| ISO 400  |   |                            |                         |
| ISO 800  |   |                            |                         |
| ISO 1600 |   |                            |                         |

- La sensibilité ISO « Auto » est toujours utilisée pour les séquences vidéo, quel que soit le réglage de sensibilité effectué.
- Des sensibilités ISO plus élevées ont tendance à produire du bruit numérique sur les images.

## Utilisation des filtres couleur intégrés (Filtre couleur)

### Marche à suivre

[] (REC) → [SET] → MENU → Onglet Qualité → Filtre couleur

Réglages : Off, N/B, Sépia, Rouge, Vert, Bleu, Jaune, Rose et Violet

# Affichage de photos et de séquences vidéo

## Visionnage de photos

Reportez-vous à la page 30 pour la façon de regarder vos photos.

## Visionnage d'une séquence vidéo

1. Accédez au mode [▶] (PLAY) et utilisez [◀] et [▶] pour afficher la séquence vidéo que vous voulez voir.
2. Appuyez sur [●] (Séquence) pour commencer la lecture.



## Commandes de lecture de séquences vidéo

|  |  |
|--|--|
| <b>Avance rapide/<br/>Recul rapide</b>         | [◀] [▶] <ul style="list-style-type: none"><li>• La vitesse d'avance ou de recul rapide augmente à chaque pression du doigt sur un côté ou l'autre.</li><li>• Pour revenir à la vitesse de lecture normale, appuyez sur [SET].</li></ul>  |
| <b>Lecture/Pause</b>                           | [SET]  |
| <b>Avance/<br/>recul d'une image</b>           | [◀] [▶] <ul style="list-style-type: none"><li>• Maintenez le doigt sur un côté pour faire défiler les images une à une.</li></ul>  |
| <b>Réglage du volume</b>                       | Appuyez sur [▼] puis appuyez sur [▲] [▼]. <ul style="list-style-type: none"><li>• Le volume peut être réglé uniquement pendant la lecture d'une séquence vidéo.</li></ul>  |
| <b>Affichage/Masquage<br/>des informations</b> | [▲] (DISP)   |
| <b>Zoom</b>                                    | Actionnez la commande de zoom dans le sens de [⏏] (Q). <ul style="list-style-type: none"><li>• Vous pouvez utiliser [▲], [▼], [◀] et [▶] pour déplacer l'image agrandie sur l'écran de contrôle. Une image d'une séquence vidéo peut être agrandie jusqu'à 4,5 fois la taille normale.</li></ul> |
| <b>Arrêt de la lecture</b>                     | [●] (Séquence)   |

- Vous ne pourrez peut-être pas voir les séquences vidéo qui n'ont pas été enregistrées avec cet appareil photo.

## Agrandissement d'une image affichée à l'écran

1. En mode **PLAY**, utilisez [◀] et [▶] pour faire défiler les images jusqu'à ce que celle que vous souhaitez apparaisse.

2. Actionnez la commande de zoom vers [ZOOM IN] (Q) pour agrandir l'image.

Vous pouvez utiliser [▲], [▼], [◀] et [▶] pour déplacer l'image agrandie sur l'écran de contrôle. Actionnez la commande de zoom vers [ZOOM OUT] pour réduire l'image.

- Quand les indicateurs sont affichés, un graphique dans le coin inférieur droit de l'écran montre la partie de l'image actuellement agrandie.
  - Pour sortir de l'écran de zoom, appuyez sur [ESC] (Suppression).
  - Bien que le rapport de focale maximal soit de 8X, le zoom ne permettra pas d'atteindre ce grossissement pour certaines images.
- Une pression sur [SET] permet de verrouiller le rapport de focale actuel pour la photo affichée. Vous pouvez ensuite utiliser [◀] et [▶] pour faire défiler les photos en utilisant le même rapport de focale. Le rapport de focale se déverrouille par une nouvelle pression sur [SET]. Vous pouvez ensuite utiliser [▲], [▼], [◀] et [▶] pour déplacer le cadre sur les photos actuellement affichées.

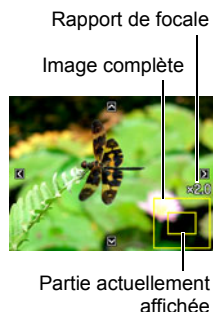

## Affichage du menu d'images

1. En mode **PLAY**, actionnez la commande de zoom vers [ZOOM IN] (Q).

Utilisez [▲], [▼], [◀] et [▶] pour déplacer le cadre de sélection sur le menu d'images.

Pour voir une image particulière, utilisez [▲], [▼], [◀] ou [▶] pour amener le cadre de sélection sur l'image souhaitée, puis appuyez sur [SET].

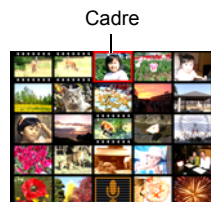

## Affichage de photos et de séquences vidéo sur un téléviseur

### 1. Utilisez le câble AV fourni avec l'appareil photo pour relier l'appareil photo à un téléviseur..

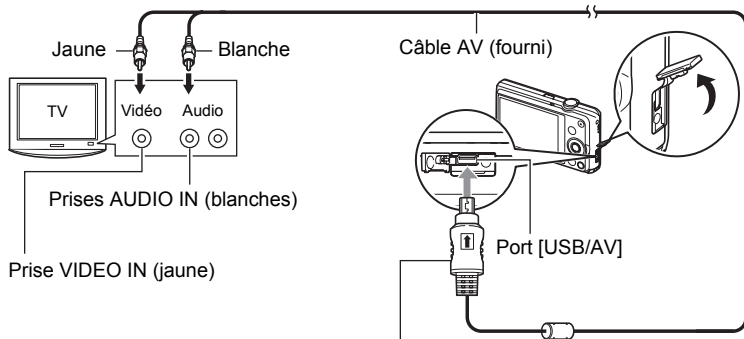

Tout en veillant à bien orienter le repère ↑ sur le connecteur du câble AV du côté de l'objectif, branchez le câble sur l'appareil photo.

- Veillez à insérer le connecteur du câble dans le port USB/AV jusqu'à ce qu'il s'encliquette bien. Si le connecteur n'est pas inséré à fond, la communication sera mauvaise ou un problème peut apparaître.
- Notez que même lorsque le connecteur est bien inséré, il est toujours possible de voir une partie métallique de ce connecteur, comme sur l'illustration.

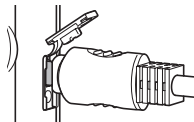

### 2. Mettez le téléviseur en service et sélectionnez le mode d'entrée vidéo.

Si le téléviseur a plus d'une entrée vidéo, sélectionnez celle à laquelle l'appareil photo est raccordé.

### 3. Appuyez sur [▶] (PLAY) pour mettre l'appareil photo en service.

Une image apparaît sur l'écran du téléviseur, et l'écran de contrôle de l'appareil photo reste vide.

- Il n'est pas possible de mettre l'appareil photo en service en appuyant sur [ON/OFF] (Alimentation) ou [RECORD] (REC) lorsque le câble AV est raccordé.
- Le format d'affichage sur l'écran et le système du signal de sortie vidéo peuvent être changés (page 113).

### 4. Maintenant vous pouvez afficher vos photos et vos films, comme vous le faites normalement.



## **IMPORTANT !**

- Avant de relier l'appareil photo à un téléviseur pour voir ses images, n'oubliez pas d'attribuer les fonctions « Marche » ou « Marche/Arrêt » (page 111) aux boutons [RECAM] (REC) et [PLAY] (PLAY) de l'appareil photo.
- Le son est initialement réglé à son volume maximal sur l'appareil photo. Avant de regarder des images, réglez le volume du téléviseur à un niveau relativement bas, puis réajustez-le au niveau souhaité.

## **REMARQUE**

- Le son est monophonique.
- Sur certains téléviseurs, une partie de l'image peut être tronquée.
- Toutes les icônes et tous les indicateurs qui apparaissent sur l'écran de contrôle apparaissent aussi sur l'écran du téléviseur. Vous pouvez utiliser [DISP] (DISP) pour changer le contenu de l'affichage.

## **Enregistrement des images de l'appareil photo sur un graveur de DVD ou un magnétoscope**

Reliez l'appareil photo à l'enregistreur d'une des façons suivantes à l'aide du câble AV fourni.

- Graveur de DVD ou magnétoscope : Raccordez le câble aux bornes VIDEO IN et AUDIO IN.
- Appareil photo : Port USB/AV.

Vous pouvez aussi faire un diaporama de photos ou de séquences vidéo sur l'appareil photo et l'enregistrer sur un DVD ou une vidéocassette. Pour l'enregistrement d'images sur un autre appareil, dégagez tous les indicateurs de l'écran de contrôle avec [DISP] (DISP) (page 12).

Pour le détail sur le raccordement d'un écran à l'enregistreur et sur l'enregistrement proprement dit, reportez-vous à la documentation fournie avec l'enregistreur utilisé.

# Autres fonctions de lecture (PLAY)

Cette partie du manuel décrit les éléments des menus permettant de régler les paramètres et d'effectuer d'autres opérations en vue de la lecture.

## Utilisation du panneau PLAY

Le panneau PLAY s'affiche par une pression sur [SET] en mode PLAY.

### ■ Exemple d'utilisation du panneau PLAY



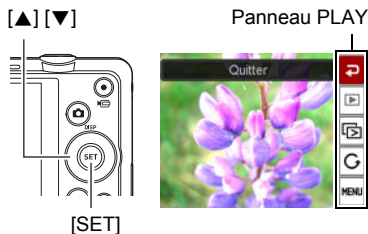

#### 1. En mode PLAY, appuyez sur [SET].

Le panneau PLAY apparaît sur le côté droit de l'écran de contrôle.



#### 2. Utilisez [▲] et [▼] pour sélectionner l'élément souhaité sur le panneau PLAY, puis appuyez sur [SET].

#### 3. Les opérations disponibles pour chacun des éléments du panneau PLAY sont les suivantes.

|   |   |
|---|---|
|  Quitter                 | Dégage le panneau PLAY.   |
|  Démarrage de la lecture | L'opération effectuée lorsque cet élément est sélectionné dépend du type de fichier actuellement affiché sur l'écran de contrôle. <ul style="list-style-type: none"><li>• Séquence vidéo : Lecture d'une séquence vidéo (page 67).</li><li>• Enregistrement de la voix : Lecture d'un enregistrement de la voix (page 51).</li><li>• Photo avec son : Lecture du son (page 77).</li></ul> |
|  Diaporama               | Affiche un menu pour le diaporama. Reportez-vous à « Affichage d'un diaporama sur l'appareil photo (Diaporama) » (page 73) pour les opérations disponibles sur ce menu.   |
|  Rotation              | Affiche un menu pour la rotation. Reportez-vous à « Rotation d'une image (Rotation) » (page 74) pour le détail sur la rotation des images.  |

## MENU Menu

Affiche le menu PLAY. Vous pouvez effectuer les opérations suivantes sur le menu PLAY.

- ① Utilisez [◀] et [▶] pour sélectionner l'onglet où se trouve le paramètre de menu que vous voulez régler.
- ② Utilisez [▲] et [▼] pour sélectionner le paramètre de menu souhaité, puis appuyez sur [▶].
- ③ Utilisez [▲] et [▼] pour changer le réglage du paramètre de menu sélectionné.
- ④ Appuyez sur [SET] pour valider votre choix.



### REMARQUE

- Une pression sur [⏏] (Suppression) permet d'effectuer les opérations suivantes.
  - Si vous aviez sélectionné un onglet, [⏏] (Suppression) permet de revenir à l'écran du viseur.
  - Si vous aviez sélectionné antérieurement un élément de menu, une pression sur [⏏] (Suppression) permet de revenir à l'onglet.

## ■ Description du fonctionnement du menu PLAY dans ce manuel

Le fonctionnement du menu est représenté de la façon suivante dans ce manuel. La description suivante est identique à celle de « Exemple d'utilisation du panneau PLAY » à la page 71.

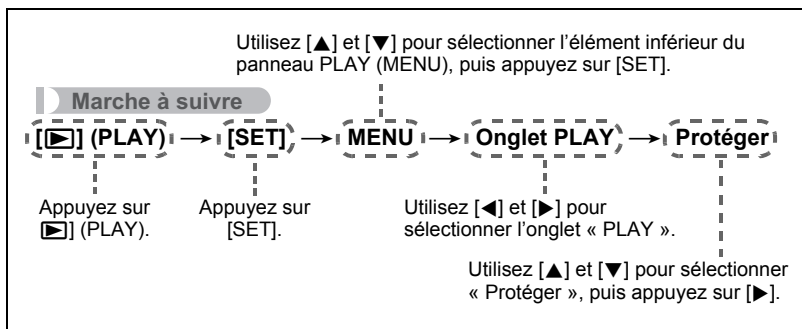



## Affichage d'un diaporama sur l'appareil photo (Diaporama)

1. En mode **PLAY**, appuyez sur **[SET]**.

2. Utilisez **[▲]** et **[▼]** pour sélectionner le troisième élément du panneau **PLAY** depuis le bas (Diaporama), puis appuyez sur **[SET]** (page 71).

|                   |   |
|-------------------|---|
| <b>Démarrer</b>   | Démarrage du diaporama.   |
| <b>Durée</b>      | Durée du début à la fin du diaporama.<br>1 à 5 minutes, 10 minutes, 15 minutes, 30 minutes, 60 minutes  |
| <b>Intervalle</b> | Durée d'affichage de chaque image.<br>Utilisez <b>[◀]</b> et <b>[▶]</b> pour sélectionner une valeur de 1 à 30 secondes, ou bien « MAX ».<br>Si vous spécifiez une valeur de 1 à 30 secondes, les images changeront à l'intervalle spécifié, mais la partie audio des séquences vidéo et des photos avec son continuera jusqu'à la fin. Lorsque le diaporama atteint un fichier de séquence vidéo alors que « MAX » est sélectionné, seule la première image de la séquence s'affiche. Les fichiers d'enregistrements vocaux ne sont pas lus lorsque « MAX » est sélectionné. |
| <b>Effet</b>      | Effet activé ou désactivé<br>On : Effet de transition d'images et de musique de fond activé<br>Off : Aucun effet de transition d'images ou aucune musique de fond   |

- Pour arrêter le diaporama, appuyez sur **[🗑]** (Suppression). Le diaporama s'arrête et le menu réapparaît si vous appuyez sur **[SET]** au lieu de **[🗑]** (Suppression).
- Réglez le volume du son en appuyant sur **[▼]**, puis appuyez sur **[▲]** ou **[▼]** pendant la lecture.
- Aucun bouton n'agit pendant la transition d'une image à l'autre du diaporama.
- La durée de transition d'une image à l'autre peut être plus longue dans le cas d'une image enregistrée avec un autre appareil photo.

## Rotation d'une image (Rotation)

1. En mode **PLAY**, affichez la photo ou la séquence vidéo que vous voulez réorienter.
2. Appuyez sur **[SET]**.
3. Utilisez **[▲]** et **[▼]** pour sélectionner le second élément du panneau **PLAY** depuis le bas (Rotation), puis appuyez sur **[SET]** (page 71).
4. Utilisez **[▲]** et **[▼]** pour sélectionner « Rotation », puis appuyez sur **[SET]**.  
À chaque pression de **[SET]** la photo tourne de 90 degrés vers la gauche.
5. Lorsque la photo affichée est orientée correctement, appuyez sur **[🗑️]** (Suppression).

### REMARQUE

- Cette opération ne change pas les données d'image proprement dites. Seule la façon dont l'image est affichée sur l'écran de contrôle de l'appareil photo change.
- Une image protégée ou agrandie ne peut pas être réorientée.
- La version originale (non réorientée) de l'image apparaît sur l'écran de menu d'images.

## Utilisation de la correction des yeux rouges (Yeux rouges)

### Marche à suivre

**[▶]** (**PLAY**) → Écran de la photo → **[SET]** → **MENU** → Onglet **PLAY** → Yeux rouges

L'emploi du flash lors de la prise de vue de nuit ou dans une pièce mal éclairée a souvent pour conséquence de faire apparaître des points rouges dans les yeux des personnes photographiées. Ces points sont dus à la réflexion de la lumière du flash sur la rétine des yeux. La correction des yeux rouges rend aux yeux des sujets leurs couleurs normales lorsque l'emploi du flash cause des yeux rouges.

|                 |   |
|-----------------|---|
| <b>Corriger</b> | La correction des yeux rouges est en service.   |
| <b>Annuler</b>  | La correction des yeux rouges est hors service. |

### REMARQUE

- La photo originale n'est pas supprimée, elle est conservée en mémoire.
- La correction des yeux rouges peut être impossible dans le cas de petits visages ou profils.
- La correction des yeux rouges peut ne pas produire l'effet souhaité dans certaines situations.

## Sélection de photos pour l'impression (Impr. DPOF)

### Marche à suivre











[] (PLAY) → Écran de la photo → [SET] → MENU → Onglet PLAY → Impr. DPOF

Voir page 82 pour le détail.

## Protection d'un fichier (Protéger)

### Marche à suivre

[] (PLAY) → [SET] → MENU → Onglet PLAY → Protéger

|           |   |   |
|-----------|---|---|
| On        | <p>Protection de fichiers particuliers.</p> <ol style="list-style-type: none"><li>① Utilisez [] et [] pour faire défiler les fichiers jusqu'à ce que celui que vous voulez protéger apparaisse.</li><li>② Utilisez [] et [] pour sélectionner « On », puis appuyez sur [SET]. Une image protégée est indiquée par l'icône .</li><li>③ Pour protéger d'autres fichiers, répétez les opérations 1 et 2. Pour sortir du menu de protection, appuyez sur [] (Suppression). Pour annuler la protection d'un fichier, sélectionnez « Off » au lieu de « On » à l'étape 2 ci-dessus.</li></ol> |  |
| Tout : On | <p>Protection de tous les fichiers.</p> <ol style="list-style-type: none"><li>① Utilisez [] et [] pour sélectionner « Tout : On », puis appuyez sur [SET].</li><li>② Appuyez sur [] (Suppression). Pour annuler la protection de tous les fichiers, sélectionnez « Tout : Off » au lieu de « Tout : On » à l'étape 1 ci-dessus.</li></ol>  |   |



### IMPORTANT !

- Il faut toutefois savoir que même protégé un fichier est supprimé par le formatage (page 114).

## Redimensionnement d'une photo (Redimensionner)

### Marche à suivre

[] (PLAY) → Écran de la photo → [SET] → MENU → Onglet PLAY → Redimensionner

Vous pouvez changer la taille d'une photo et sauvegarder la photo obtenue séparément. La photo originale reste dans la mémoire. Les photos peuvent être redimensionnées aux trois tailles suivantes : 10 M, 6 M, VGA.





- Le redimensionnement d'une photo de format 3:2 ou 16:9 a pour effet de créer une image de format 4:3 aux deux côtés tronqués.
- La date d'enregistrement de la version redimensionnée de la photo est identique à la date d'enregistrement de la photo originale.

## Détourage d'une photo (Rogner)

### Marche à suivre

[] (PLAY) → Écran de la photo → [SET] → MENU → Onglet PLAY → Rogner

Vous pouvez détourer une photo pour couper les parties inutiles et sauvegarder la photo obtenue dans un fichier séparé. La photo originale reste dans la mémoire.

Utilisez la commande de zoom pour agrandir l'image à la taille souhaitée, utilisez [, [, [] et [] pour afficher la partie de l'image que vous voulez détourer, puis appuyez sur [SET].

- L'image obtenue après le détourage d'une image 3:2 ou 16:9 a le format 4:3.
- La date d'enregistrement de la photo détournée est identique à la date d'enregistrement de la photo originale.

Rapport de focale

Représente la photo complète



Partie de la photo actuellement affichée

## Addition de son à une photo (Doublage)

### Marche à suivre

[▶] (PLAY) → Écran de la photo → [SET] → MENU →  
Onglet PLAY → Doublage

Vous pouvez ajouter du son à une photo après la prise de vue. Vous pouvez réenregistrer le son d'une photo si nécessaire. Pour une photo vous pouvez enregistrer 30 secondes de son.



#### 1. Appuyez sur [SET] pour enregistrer le son.

Temps d'enregistrement restant

#### 2. Appuyez une nouvelle fois sur [SET] pour arrêter l'enregistrement du son.

- Veillez à ne pas cacher le microphone de l'appareil photo avec les doigts pendant l'enregistrement.
- Si l'appareil photo est trop éloigné de ce que vous essayez de filmer vous n'obtiendrez pas de bons résultats.
- Votre appareil photo prend en charge les formats audio suivants.
  - Format audio : WAVE/IMA-ADPCM (extension .WAV).
- Vous ne pouvez pas ajouter de son à une image protégée.
- Pour supprimer le son, procédez de la façon suivante.  
Doublage → Supprimer → [SET] → [🗑️] (Suppression).

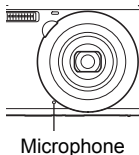

#### ★ IMPORTANT !

- Notez bien qu'il n'est pas possible de restituer le son original de la photo une fois qu'il a été effacé ou remplacé.

### Pour écouter le son d'une photo

#### 1. En mode PLAY, utilisez [◀] et [▶] pour faire défiler les photos jusqu'à ce que la photo avec son souhaitée apparaisse.

Une photo avec son est marquée d'une icône [🔊].

#### 2. Appuyez sur [●] (Séquence) pour commencer la lecture.

## Commandes de lecture d'enregistrement de la voix

|                                      |   |
|--------------------------------------|---|
| Avance rapide/Recul rapide           | [◀] [▶]                                   |
| Lecture/Pause                        | [SET]                                     |
| Réglage du volume                    | Appuyez sur [▼] puis appuyez sur [▲] [▼]. |
| Changement du contenu de l'affichage | [▲] (DISP)                                |
| Arrêt de la lecture                  | [●] (Séquence)                            |



- Le son d'une photo avec son peut être reproduit sur un ordinateur avec Windows Media Player ou QuickTime.

## Copie de fichiers (Copie)

### Marche à suivre

[▶] (PLAY) → Écran de la photo → [SET] → MENU → Onglet PLAY → Copie

Des fichiers peuvent être copiés de la mémoire de l'appareil photo sur une carte mémoire ou d'une carte mémoire dans la mémoire de l'appareil photo.

|                        |   |
|------------------------|---|
| <b>Mémoire → Carte</b> | <p>Copie de tous les fichiers de la mémoire de l'appareil photo sur une carte mémoire.</p> <p>Cette option permet de copier tous les fichiers de la mémoire de l'appareil photo. Elle ne peut pas être utilisée pour copier un seul fichier.</p>  |
| <b>Carte → Mémoire</b> | <p>Copie d'un seul fichier de la carte mémoire dans la mémoire de l'appareil photo. Les fichiers sont copiés dans le dossier de la mémoire de l'appareil photo désigné par le nombre ordinal le plus grand.</p> <ol style="list-style-type: none"><li>Utilisez [◀] et [▶] pour sélectionner le fichier que vous voulez copier.</li><li>Utilisez [▲] et [▼] pour sélectionner « Copie », puis appuyez sur [SET].</li></ol> |

### REMARQUE

- Vous pouvez copier des photos, des séquences vidéo, des photos avec son ou des enregistrements de la voix pris avec votre appareil photo.

## Impression de photos

### Laboratoire photo

Vous pouvez apporter une carte mémoire contenant les photos que vous voulez faire imprimer à un laboratoire photo.



### Impression sur une imprimante domestique

#### Impression de photos sur une imprimante munie d'un logement de carte mémoire

Vous pouvez utiliser une imprimante munie d'un logement de carte mémoire pour imprimer vos photos directement depuis la carte mémoire. Pour le détail, voir la documentation fournie avec l'imprimante.



#### Raccordement direct à une imprimante compatible PictBridge

Vous pouvez imprimer sur une imprimante compatible PictBridge (page 80).

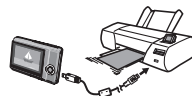

### Impression depuis un ordinateur

Après avoir transféré les images sur votre ordinateur, utilisez un logiciel du commerce pour imprimer vos photos.

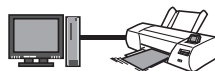

- Vous pouvez spécifier au préalable les photos qui doivent être imprimées, le nombre de copies et l'impression ou non de la date (page 82).

## Raccordement direct à une imprimante compatible PictBridge

Vous pouvez relier l'appareil photo directement à une imprimante PictBridge et imprimer vos photos sans passer par un ordinateur.

### ■ Pour régler l'appareil photo avant de le raccorder à une imprimante

1. Mettez l'appareil photo en service. Appuyez ensuite sur [SET] puis affichez le menu REC (page 55) ou le menu PLAY (page 71).

2. Sur l'onglet « Réglage », sélectionnez « USB », puis appuyez sur [▶].

3. Utilisez [▲] et [▼] pour sélectionner « PTP (PictBridge) », puis appuyez sur [SET].

### ■ Raccordement de l'appareil photo à une imprimante

Utilisez le câble USB fourni avec l'appareil photo pour relier celui-ci au port USB de votre imprimante.

- Veillez à insérer le connecteur du câble dans le port USB/AV jusqu'à ce qu'il s'encliquette bien. Si le connecteur n'est pas inséré à fond, la communication sera mauvaise ou un problème peut apparaître.

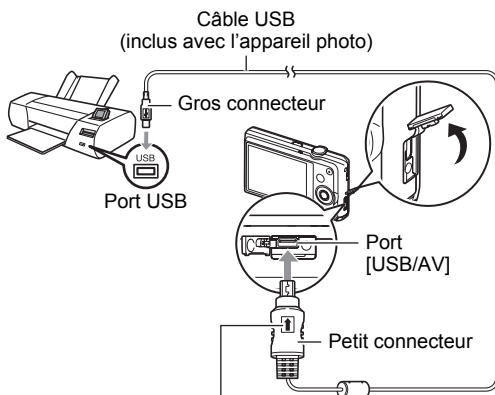

Tout en veillant à bien orienter le repère ↑ sur le connecteur du câble USB du côté de l'objectif, branchez le câble sur l'appareil photo.

- Notez que même lorsque le connecteur est bien inséré, il est toujours possible de voir une partie métallique de ce connecteur, comme sur l'illustration.
- Lorsque vous raccordez le câble USB au port USB, veillez à aligner correctement le connecteur sur le port.

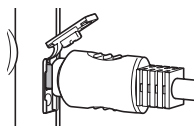



## ■ Pour imprimer

### 1. Mettez l'imprimante sous tension et chargez du papier.

### 2. Mettez l'appareil photo en service.

Le menu d'impression apparaît.



### 3. Utilisez [▲] et [▼] pour sélectionner « Format papier », puis appuyez sur [▶].

### 4. Utilisez [▲] et [▼] pour sélectionner un format de papier, puis appuyez sur [SET].

- Les formats de papier suivants sont disponibles.  
3.5"×5", 5"×7", 4"×6", A4, 8.5"×11", Par imprimante
- « Par imprimante » désigne le format papier sélectionné sur l'imprimante.
- Reportez-vous à la documentation fournie avec l'imprimante pour le détail sur les réglages de papier.

### 5. Utilisez [▲] et [▼] pour spécifier l'option d'impression souhaitée.

1 photo : Imprime une photo. Sélectionnez l'option, puis appuyez sur [SET]. Utilisez ensuite [◀] et [▶] pour sélectionner la photo que vous voulez imprimer.

Impr. DPOF : Imprime plusieurs photos. Sélectionnez l'option, puis appuyez sur [SET]. Lorsque cette option est sélectionnée, les photos sont imprimées conformément aux réglages DPOF (page 82).

- Pour imprimer la date ou non, appuyez sur [●] (Séquence). La date est imprimée lorsque « Oui » est indiqué sur l'écran de contrôle.



### 6. Utilisez [▲] et [▼] pour sélectionner « Imprimer », puis appuyez sur [SET].

L'impression commence et le message « Occupé... Veuillez attendre... » apparaît sur l'écran de contrôle. Ce message disparaît un instant plus tard, même si l'impression n'est pas terminée. Il réapparaît toutefois si vous appuyez sur un bouton de l'appareil photo. Le menu d'impression réapparaît lorsque l'impression est terminée.

- Si vous avez sélectionné « 1 photo », vous pouvez répéter les opérations depuis l'étape 5, si nécessaire.

### 7. Lorsque l'impression est terminée, mettez l'appareil photo hors service et débranchez le câble USB de l'imprimante et de l'appareil photo.

## Utilisation des réglages DPOF pour spécifier les photos à imprimer et le nombre de copies

### ■ Format de commande d'impression numérique (DPOF)

Le DPOF est un format permettant d'inclure des informations sur le type d'image, le nombre de copies et l'impression ou non de la date et de l'heure sur la carte mémoire contenant les photos. Ces réglages permettent d'imprimer les photos enregistrées sur la carte mémoire soit à domicile, sur une imprimante prenant en charge le format DPOF, soit de porter la carte à un laboratoire photo.



- Vous ne pourrez profiter des réglages DPOF pour imprimer vos photos à domicile que si vous possédez une imprimante compatible.
- Certains laboratoires photo peuvent ne pas prendre en charge le DPOF.

### ■ Réglage individuel des paramètres DPOF pour chaque photo

#### Marche à suivre

[▶] (PLAY) → Écran de la photo → [SET] → MENU →  
Onglet PLAY → Impr. DPOF → Sélection

**1. Utilisez [◀] et [▶] pour faire défiler les fichiers jusqu'à ce que la photo que vous voulez imprimer apparaisse.**

**2. Utilisez [▲] et [▼] pour spécifier le nombre de copies.**

Vous pouvez spécifier 99 copies au maximum. Si vous ne voulez pas imprimer de photos, spécifiez 00.

- Si vous voulez inclure la date dans les photos, appuyez sur [●] (Séquence) de sorte que « Oui » apparaisse pour l'horodatage.
- Répétez les opérations 1 à 2 pour effectuer les réglages pour d'autres photos si nécessaire.

**3. Appuyez sur [SET].**

## ■ Réglage identique des paramètres DPOF pour toutes les photos

### ▶ Marche à suivre

[▶] (PLAY) → Écran de la photo → [SET] → MENU →  
Onglet PLAY → Impr. DPOF → Tout

#### 1. Utilisez [▲] et [▼] pour spécifier le nombre de copies.

Vous pouvez spécifier 99 copies au maximum. Si vous ne voulez pas imprimer de photos, spécifiez 00.

- Si vous voulez inclure la date dans les photos, appuyez sur [●] (Séquence) de sorte que « Oui » apparaisse pour l'horodatage.

---

#### 2. Appuyez sur [SET].

#### Les réglages DPOF ne s'effacent pas automatiquement lorsque l'impression est terminée.

Lors de la prochaine impression DPOF, les réglages DPOF utilisés pour la dernière impression seront encore valides. Pour les invalider, spécifiez « 00 » comme nombre de copies pour toutes les images.

#### Dites à votre laboratoire photo que vous avez effectué des réglages DPOF !

Si vous portez une carte mémoire à un laboratoire photo, n'oubliez pas de dire que vous avez effectué des réglages DPOF pour que les photos correctes soient imprimées dans le nombre souhaité. Si vous ne le faites pas, le laboratoire photo risque d'imprimer toutes les photos sans prendre en considération les réglages DPOF, ou bien il peut tout simplement ignorer l'impression de la date.

## ■ Horodatage

Vous pouvez inclure la date d'enregistrement des trois façons suivantes lors de l'impression d'une photo.

### Réglage des paramètres de l'appareil photo

Effectuez les réglages DPOF (page 82).

L'impression de la date peut être mise en ou hors service à chaque impression. Vous pouvez aussi régler l'appareil photo de manière à imprimer la date sur certaines photos seulement.

Réglez le paramètre d'impression de l'heure (page 109).

- Le réglage d'impression de l'heure imprime aussi la date de la prise de vue, si bien que la date est toujours incluse lorsque l'heure est imprimée. Il n'est pas possible de la supprimer.
- N'oubliez pas de mettre l'impression de la date DPOF hors service avant d'imprimer une photo si l'impression de l'heure a été mise en service. Sinon la date se superposera à la date et l'heure.

### Réglage des paramètres de l'ordinateur

Vous pouvez utiliser un logiciel de gestion de photos du commerce pour imprimer la date sur vos images.

### Laboratoire photo

Demandez bien à votre laboratoire photo d'imprimer aussi la date, si nécessaire.

## ■ Standards pris en charge par l'appareil photo

- PictBridge

C'est un standard établi par la CIPA (Camera and Imaging Products Association)



- Exif Print

L'impression sur une imprimante prenant en charge le format Exif Print permet d'utiliser les informations enregistrées avec l'image, conditions de prise de vue, etc. pour améliorer la qualité du tirage.





Contactez le fabricant de votre imprimante pour les modèles prenant en charge Exif Print, les mises à jour d'imprimantes, etc.



# Utilisation de l'appareil photo avec un ordinateur

## Ce que vous pouvez faire avec un ordinateur...

Vous pouvez effectuer les opérations suivantes lorsque l'appareil photo est raccordé à un ordinateur.

|   |   |   |
|---|---|---|
| <p><b>Sauvegarder vos images sur un ordinateur et les afficher sur son écran</b></p>                      |  | <ul style="list-style-type: none"><li>• Sauvegardez et regardez vos images de manière manuelle (Connexion USB) (pages 87, 97).</li><li>• Transférez vos images sur un ordinateur automatiquement par une connexion LAN sans fil pour les visionner (Eye-Fi) (page 101).</li></ul> |
| <p><b>Transférer des images sauvegardées sur votre ordinateur vers la mémoire de l'appareil photo</b></p> |  | <p>Vous pouvez non seulement transférer vos images mais aussi des images d'écran de l'ordinateur vers l'appareil photo (Photo Transport*) (page 93).</p>  |
| <p><b>Lire et éditer des séquences vidéo</b></p>  |  | <ul style="list-style-type: none"><li>• Vous pouvez regarder vos séquences vidéo (pages 90, 100).</li><li>• Pour faire des montages vidéo, utilisez un logiciel du commerce approprié.</li></ul>  |
| <p><b>Transformer des photos en images artistiques</b></p>  |  | <p>Transformez vos photos en images ressemblant à des peintures (Virtual Painter 5 LE for CASIO*) (page 95).</p>  |

\* Windows seulement

La marche à suivre est différente pour Windows et Macintosh lorsqu'on utilise l'appareil photo avec un ordinateur et le logiciel fourni.

- Si vous utilisez Windows, reportez-vous à « Utilisation de l'appareil photo avec un ordinateur Windows » à la page 86.
- Si vous utilisez Macintosh, reportez-vous à « Utilisation de l'appareil photo avec un Macintosh » à la page 97.

## Utilisation de l'appareil photo avec un ordinateur Windows

Installez le logiciel approprié selon la version Windows utilisée et ce que vous voulez faire.

| Pour effectuer ceci :  | Version du système d'exploitation   | Installez ce logiciel :   | Voir page : |
|--|---|---|-------------|
| Sauvegarde d'images sur un ordinateur et affichage sur son écran de façon manuelle | Windows 7,<br>Windows Vista,<br>Windows XP (SP3)                            | L'installation est inutile.   | 87          |
| Lecture de séquences vidéo   | Windows 7,<br>Windows Vista,<br>Windows XP (SP3)                            | L'installation est inutile.<br>• Windows Media Player, préinstallé sur la plupart des ordinateurs, peut être utilisé pour la lecture. | 90          |
| Édition de séquences vidéo   | Windows 7,<br>Windows Vista,<br>Windows XP (SP3)                            | –<br>• Utilisez un logiciel du commerce approprié.  | –           |
| Téléchargement de fichiers vidéo vers YouTube                                      | Windows 7,<br>Windows Vista,<br>Windows XP (SP3)                            | <b>YouTube Uploader for CASIO*</b>  | 91          |
| Transfert d'images vers l'appareil photo   | Windows 7,<br>Windows Vista,<br>Windows XP (SP3)                            | <b>Photo Transport 1.0*</b>   | 93          |
| Transformer des photos en images artistiques                                       | Windows 7,<br>Windows Vista,<br>Windows XP (SP3)                            | <b>Virtual Painter 5 LE for CASIO*</b>  | 95          |
| Affichage du mode d'emploi   | Windows 7,<br>Windows Vista,<br>Windows XP (SP2/SP3),<br>Windows 2000 (SP4) | <b>Adobe Reader 9</b><br>(Inutile s'il est déjà installé.)  | 96          |

\* YouTube Uploader for CASIO, Photo Transport et Virtual Painter 5 LE for CASIO ne fonctionnent pas sous les versions à 64 bits du système d'exploitation Windows.

## ■ Configuration système requise pour le logiciel fourni

La configuration système requise est différente pour chaque application. Pour le détail, voir le fichier « Lire » fourni avec chaque application. Des informations concernant les exigences requises pour l'ordinateur se trouvent aussi dans « Configuration système requise pour le logiciel fourni (CD-ROM fourni) » à la page 126 de ce manuel.

## ■ Précautions à prendre par les utilisateurs de Windows

- À l'exception d'Adobe Reader, le logiciel fourni exige les privilèges de l'administrateur pour pouvoir être ouvert.
- Le fonctionnement n'est pas pris en charge par un ordinateur de fabrication personnelle.
- Ce logiciel peut ne pas fonctionner avec certains environnements d'ordinateur.

## ■ Affichage et stockage d'images sur un ordinateur

---

Vous pouvez relier l'appareil photo à votre ordinateur pour voir et enregistrer des images (fichiers photos et séquences vidéo).

### REMARQUE

---

- Vous pouvez aussi utiliser le logement de carte de votre ordinateur (si présent) ou un lecteur de carte du commerce pour accéder directement aux fichiers d'images depuis la carte mémoire de l'appareil photo. Pour le détail, voir la documentation fournie avec l'ordinateur.

## ■ Pour raccorder l'appareil photo à l'ordinateur et sauvegarder des fichiers

1. Mettez l'appareil photo en service. Appuyez ensuite sur [SET] puis affichez le menu REC (page 55) ou le menu PLAY (page 71).
2. Sur l'onglet « Réglage », sélectionnez « USB », puis appuyez sur [▶].
3. Utilisez [▲] et [▼] pour sélectionner « Mass Storage », puis appuyez sur [SET].

#### 4. Mettez l'appareil photo hors service et utilisez le câble USB fourni avec l'appareil photo pour relier l'appareil photo à l'ordinateur.

- Lorsque l'appareil photo est raccordé à un ordinateur par un câble USB, la batterie de l'appareil photo se charge (page 18).

- Veillez à insérer le connecteur du câble dans le port USB/AV jusqu'à ce qu'il s'encliquette bien. Si le connecteur n'est pas inséré à fond, la communication sera mauvaise ou un problème peut apparaître.

- Notez que même lorsque le connecteur est bien inséré, il est toujours possible de voir une partie métallique de ce connecteur, comme sur l'illustration.

- Lorsque vous raccordez le câble USB au port USB, veillez à aligner correctement le connecteur sur le port.

- Votre ordinateur ne pourra peut-être pas reconnaître l'appareil photo si celui-ci est raccordé par un concentrateur USB. Raccordez-le toujours directement au port USB de votre ordinateur.

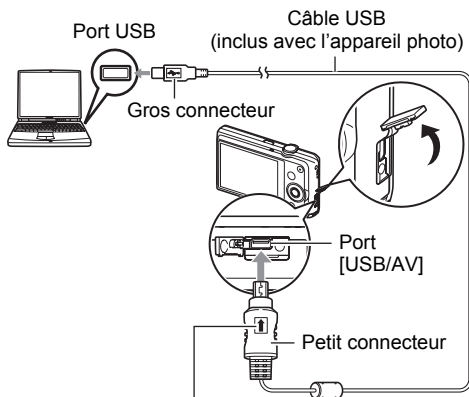

Tout en veillant à bien orienter le repère ↑ sur le connecteur du câble USB du côté de l'objectif, branchez le câble sur l'appareil photo.

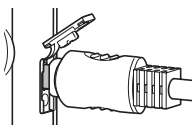

#### 5. Mettez l'appareil photo en service.

- La première fois que l'appareil photo est raccordé à l'ordinateur avec le câble USB, un message d'erreur peut apparaître sur votre ordinateur. Dans ce cas, débranchez et rebranchez le câble USB.
- La charge continue même si l'appareil photo est allumé (page 20).

#### 6. Utilisateurs de Windows 7, Windows Vista : Cliquez sur « Démarrer » puis sur « Ordinateur ».

Utilisateurs de Windows XP : Cliquez sur « Démarrer » puis sur « Poste de travail ».

#### 7. Double-cliquez sur « Disque amovible ».

- Votre ordinateur reconnaît la carte mémoire insérée dans l'appareil photo (ou la mémoire interne s'il n'y a pas de carte) comme disque amovible.



---

**8. Cliquez à droite sur le dossier « DCIM ».**

---

**9. Sur le menu déroulant qui apparaît, cliquez sur « Copier ».**

---

**10. Utilisateurs de Windows 7, Windows Vista : Cliquez sur « Démarrer » puis sur « Documents ».**

**Utilisateurs de Windows XP : Cliquez sur « Démarrer » puis sur « Mes documents ».**

- Si vous avez déjà un dossier « DCIM » dans « Documents » (Windows 7, Windows Vista) ou dans « Mes documents » (Windows XP), il sera remplacé à l'étape suivante. Si vous voulez conserver le dossier « DCIM », vous devez changer son nom ou le mettre à un autre endroit avant de passer à l'étape suivante.
- 

**11. Utilisateurs de Windows 7 : Sur le menu « Organisation » de « Documents », sélectionnez « Coller ».**

**Utilisateurs de Windows Vista : Sur le menu « Édition » de « Documents », sélectionnez « Coller ».**

**Utilisateurs de Windows XP : Sur le menu « Édition » de « Mes documents », sélectionnez « Coller ».**

Le dossier « DCIM » (et tous les fichiers d'images qu'il contient) est collé dans le dossier « Documents » (Windows 7, Windows Vista) ou « Mes documents » (Windows XP). Vous avez maintenant sur votre ordinateur une copie des fichiers se trouvant dans la mémoire de l'appareil photo.

---

**12. Après avoir fini de copier les images, débranchez l'appareil photo de l'ordinateur.**

Sur l'appareil photo, appuyez sur [ON/OFF] (Alimentation) pour mettre l'appareil photo hors service. Après vous être assuré que le témoin arrière était éteint, débranchez l'appareil photo de l'ordinateur.

---

## ■ Pour afficher les images copiées sur votre ordinateur

**1. Double-cliquez sur le dossier « DCIM » pour l'ouvrir.**

---

**2. Double-cliquez sur le dossier contenant les images que vous voulez voir.**

---

**3. Double-cliquez sur le fichier d'image que vous voulez voir.**

- Pour le détail sur les noms de fichiers, voir « Structure des dossiers de la mémoire » à la page 104.
  - Une image réorientée sur l'appareil photo s'affiche dans le sens original (non réorienté) sur l'écran de l'ordinateur.
-

**N'utilisez jamais l'ordinateur pour modifier, supprimer, déplacer ou renommer les fichiers d'images enregistrés dans la mémoire de l'appareil photo ou sur sa carte mémoire.**

Ceci créerait des conflits dans la gestion des images de l'appareil photo, ce qui rendrait la lecture d'images impossible sur l'appareil et réduirait considérablement l'espace disponible. Ne modifiez, supprimez, déplacez ou renommez que les images qui ont été stockées sur votre ordinateur.



### **IMPORTANT !**

- Ne débranchez jamais le câble USB et ne touchez pas aux boutons de l'appareil photo pendant l'affichage ou le stockage d'images. Sinon les données d'images pourraient être détruites.

## **Lecture de séquences vidéo**

Windows Media Player, préinstallé sur la plupart des ordinateurs, permet de voir des films et séquences vidéo. Pour voir une séquence vidéo, copiez-la d'abord sur votre ordinateur, puis double-cliquez sur son fichier.

### **■ Configuration système minimale requise pour la lecture de séquences vidéo**

La configuration système minimale requise pour voir sur un ordinateur les séquences vidéo enregistrées avec cet appareil photo est la suivante.

Système d'exploitation : Windows 7, Windows Vista, Windows XP (SP3)

Processeur : Qualité d'image « HD » :  
Pentium 4 3,2 GHz ou supérieur  
Qualité d'image « STD » :  
Pentium M 1,0 GHz ou supérieur  
Pentium 4 2,0 GHz ou supérieur

Logiciel requis : Windows Media Player, DirectX 9.0c ou supérieur

- Cet environnement est seulement conseillé. Il ne garantit pas forcément un bon fonctionnement du logiciel dans toutes les situations.
- Certains réglages et les logiciels installés peuvent avoir une incidence sur la lecture des séquences vidéo.

## ■ Précautions à prendre lors de la lecture des séquences vidéo

- Veillez à bien transférer les données de la séquence vidéo sur le disque dur de votre ordinateur avant d'essayer de les voir. La lecture peut être impossible si l'accès aux données s'effectue par un réseau, une carte mémoire, etc.
- La lecture de séquences vidéo peut ne pas s'effectuer correctement sur certains ordinateurs. Si le cas se présente, essayez de procéder de la façon suivante.
  - Essayez d'enregistrer vos séquences vidéo avec le réglage de qualité « STD ».
  - Essayez d'installer la toute dernière version de Windows Media Player.
  - Fermez toutes les autres applications ouvertes et arrêtez les applications résidentes.

Si la lecture n'est pas possible de cette façon sur votre ordinateur, vous pouvez toujours voir vos séquences vidéo sur votre téléviseur ou ordinateur en raccordant la borne d'entrée vidéo du téléviseur ou de l'ordinateur avec le câble AV fourni avec l'appareil photo.

## ■ Téléchargement de fichiers vidéo vers YouTube

---

Pour faciliter le téléchargement vers YouTube des fichiers vidéo enregistrés avec la scène BEST SHOT « For YouTube », installez YouTube Uploader for CASIO depuis le CD-ROM fourni avec l'appareil photo.

### ■ Qu'est-ce que YouTube ?

YouTube est un site, géré par YouTube, LLC, vers lequel vous pouvez télécharger vos propres séquences vidéo et voir celles d'autres personnes.

### ■ Pour installer YouTube Uploader for CASIO

- 1. Sur le menu du CD-ROM, sélectionnez « YouTube Uploader for CASIO ».**

---

- 2. Après avoir lu les informations sur les conditions d'installation et les exigences système requises pour l'installation dans le fichier « Lire », installez YouTube Uploader for CASIO.**

## ■ Pour télécharger le fichier d'une séquence vidéo vers YouTube

- Pour pouvoir utiliser YouTube Uploader for CASIO, vous devez aller au site Web YouTube (<http://www.youtube.com/>) et vous enregistrer comme utilisateur.
- Ne téléchargez pas de vidéos protégées par des droits d'auteurs (droits voisins compris) à moins d'en détenir les droits d'auteurs ou d'avoir obtenu la permission du ou des détenteurs de droits d'auteurs pertinents.
- Une seule séquence vidéo prise avec la scène « For YouTube » peut avoir une taille de 2048 Mo ou un temps d'enregistrement de 15 minutes au maximum.
- Chaque fichier téléchargé ne doit pas être supérieur à 2048 Mo.

**1. Sur le menu de scènes BEST SHOT, sélectionnez la scène « For YouTube » (page 52).**

---

**2. Appuyez sur [●] (Séquence) pour enregistrer la séquence vidéo.**

---

**3. Si vous ne l'avez pas déjà fait, connectez votre ordinateur à Internet.**

---

**4. Raccordez l'appareil photo à l'ordinateur (page 87).**

- La charge démarre à ce moment (page 16).
- 

**5. Mettez l'appareil photo en service.**

YouTube Uploader for CASIO démarre automatiquement.

- Si vous utilisez l'application pour la première fois, indiquez votre code utilisateur YouTube et effectuez les réglages réseau, puis cliquez sur le bouton [OK].
- 

**6. Sur la gauche de l'écran se trouve une section où vous pouvez indiquer le titre, la catégorie et les informations nécessaires pour le téléchargement vers YouTube. Saisissez les informations nécessaires.**

---

**7. Sur la droite de l'écran figure une liste des fichiers vidéo enregistrés dans la mémoire de l'appareil photo. Sélectionnez la case juxtaposée au fichier vidéo que vous voulez télécharger.**

---

**8. Lorsque tout est prêt, cliquez sur le bouton [Télécharger].**

Le ou les fichiers vidéo sont téléchargés vers YouTube.

- Lorsque le téléchargement est terminé, cliquez sur le bouton [Sortie] pour fermer l'application.

## Transfert d'images de votre ordinateur vers la mémoire de l'appareil photo

---

Pour transférer des images de votre ordinateur vers l'appareil photo, installez Photo Transport sur votre ordinateur depuis le CD-ROM fourni avec l'appareil photo.

### ■ Pour installer Photo Transport

1. Sur le menu du CD-ROM, sélectionnez « Photo Transport ».

---

2. Après avoir lu les informations sur les conditions d'installation et les exigences système requises pour l'installation dans le fichier « Lire », installez Photo Transport.

### ■ Pour transférer des images vers l'appareil photo

1. Raccordez l'appareil photo à l'ordinateur (page 87).

---

2. Sur l'ordinateur, cliquez sur les éléments suivants : Démarrer → Tous les programmes → CASIO → Photo Transport.  
Photo Transport s'ouvre.

---

3. Tirez et déposez le ou les fichiers que vous voulez transférer dans le bouton [Transférer].

---

4. Suivez les instructions qui apparaissent sur l'écran de l'ordinateur pour terminer le transfert.
  - Le détail des instructions qui apparaissent à l'écran et les images transférées dépendent du paramétrage de Photo Transport. Pour le détail, cliquez sur le bouton [Réglages] ou sur le bouton [Aide] et vérifiez le paramétrage.

### Transfert de données

- Les fichiers d'images doivent avoir les extensions suivantes pour pouvoir être transférés sur l'appareil photo.  
jpg, jpeg, jpe, bmp (Les images bmp sont automatiquement converties en images jpeg lors du transfert.)
- Certains types d'images risquent de ne pas pouvoir être transférées.
- Il n'est pas possible de transférer des séquences vidéo vers l'appareil photo.

## ■ Pour transférer des captures d'écran d'ordinateur vers l'appareil photo

**1. Raccordez l'appareil photo à l'ordinateur (page 87).**

---

**2. Sur l'ordinateur, cliquez sur les éléments suivants : Démarrer → Tous les programmes → CASIO → Photo Transport.**  
Photo Transport s'ouvre.

---

**3. Affichez l'écran que vous voulez capturer et transférer.**

---

**4. Cliquez sur le bouton [Capturer].**

---

**5. Délimitez la partie que vous voulez capturer.**

Amenez le pointeur de la souris dans le coin supérieur gauche de la partie que vous voulez capturer et maintenez le bouton de la souris enfoncé. Tout en maintenant le bouton de la souris enfoncé, tirez le pointeur vers le coin inférieur droit de la partie, puis relâchez le bouton de la souris.

---

**6. Suivez les instructions qui apparaissent à l'écran.**

Une image de la partie sélectionnée est envoyée à l'appareil photo.

- Lors du transfert, les captures d'écran sont converties en format JPEG.
- Les instructions qui apparaissent à l'écran et les détails sur les images transférées dépendent du paramétrage de Photo Transport. Pour le détail, cliquez sur le bouton [Réglages] ou sur le bouton [Aide] et vérifiez le paramétrage.

## ■ À propos des réglages et de l'aide

Cliquez sur le bouton [Réglages] si vous voulez changer le paramétrage de Photo Transport. Pour une aide sur la marche à suivre et les pannes, cliquez sur le bouton [Aide] de Photo Transport.

## Transformation de photos en images artistiques

---

Le CD-ROM fourni avec votre appareil photo contient l'application Virtual Painter 5 LE for CASIO. En installation cette application sur votre ordinateur, vous pouvez transformer vos images numériques de sorte qu'elles paraissent dessinées ou peintes à la main. Vous pouvez choisir des effets aquarelle, huile, crayons de couleur ou pastel pour produire des images qui sembleront l'oeuvre d'un véritable artiste.

- Assistance : Umemura Taka Software Design, Inc.

### ■ Installation de Virtual Painter 5 LE for CASIO

**1. Utilisez le menu du CD-ROM pour sélectionner « Virtual Painter 5 LE for CASIO ».**

---

**2. Cliquez d'abord sur « Lire », pour lire les informations concernant l'installation et la configuration système requise, puis installez l'application.**

Lorsqu'on vous demande de saisir un numéro de série pendant l'installation, saisissez le numéro suivant.

11-08-900006-deeNEe

### **IMPORTANT !**

- Notez les points importants suivants lorsque vous saisissez le numéro de série.
  - Saisissez des caractères à un octet seulement.
  - Veillez à saisir correctement les majuscules et les minuscules car le numéro de série est sensible à la casse.

### ■ Transformation de photos en images artistiques

**1. Sur l'ordinateur, cliquez sur les éléments suivants dans l'ordre : Démarrage → Tous les programmes → Virtual Painter 5 LE for CASIO.** Virtual Painter 5 LE for CASIO démarre.

---

**2. Dans la barre d'outils, cliquez sur [File] - [Open] puis sélectionnez le fichier d'image que vous voulez transformer.**

- Si nécessaire, vous pouvez cliquer sur l'icône d'un dossier et sélectionner une image du dossier.
- 

**3. Dans la barre d'outils, cliquez sur [Paint] ou sur l'icône de toile pour transformer l'image.**

Pour le détail sur cette opération, cliquez sur le bouton [Help] de Virtual Painter.

## **IMPORTANT !**

- Virtual Painter 5 LE for CASIO permet de transformer les images JPEG prises avec les appareils photos numériques EXILIM de CASIO. Il n'est pas possible de transformer des images prises avec un appareil photo d'une autre marque.
- Veillez à bien sauvegarder la photo transformée en image artistique sous un autre nom avec « Sauvegarder sous » ou un autre moyen. Si la sauvegarde n'est effectuée qu'avec « Sauvegarder », la photo originale sera remplacée par l'image transformée et définitivement supprimée.

## **Affichage de la documentation (Fichiers PDF)**

### **1. Mettez en marche votre ordinateur et insérez le CD-ROM fourni dans le lecteur de CD-ROM.**

Normalement, le menu devrait apparaître automatiquement. Si le menu n'apparaît pas automatiquement sur l'écran de l'ordinateur, naviguez jusqu'au CD-ROM sur votre ordinateur et double-cliquez sur le fichier « AutoMenu.exe ».

### **2. Sur le menu, cliquez sur le bouton fléché vers le bas de « Language » puis sélectionnez la langue souhaitée.**

### **3. Cliquez sur « Manuel » pour le sélectionner puis sur « Appareil photo numérique ».**

## **IMPORTANT !**

- Adobe Reader ou Adobe Acrobat Reader doit être installé sur votre ordinateur pour que vous puissiez lire un fichier PDF. Si Adobe Reader ou Adobe Acrobat Reader n'est pas déjà installé sur votre ordinateur, installez Adobe Reader depuis le CD-ROM fourni.

## **Enregistrement comme utilisateur**

Vous pouvez vous enregistrer comme utilisateur par Internet. Pour ce faire, vous devez bien sûr être en mesure d'accéder à Internet avec votre ordinateur.

### **1. Sur le menu du CD-ROM, cliquez sur le bouton « Enregistrement ».**

- Votre navigateur Internet démarre et accède au site Internet d'enregistrement des utilisateurs. Suivez les instructions qui apparaissent sur l'écran de l'ordinateur pour vous enregistrer.



## Utilisation de l'appareil photo avec un Macintosh

Installez le logiciel approprié selon la version Macintosh OS utilisée et ce que vous voulez faire.

| Pour effectuer ceci :   | Version du système d'exploitation | Installez ce logiciel :   | Voir page : |
|---|-----------------------------------|---|-------------|
| Sauvegarde d'images sur votre Macintosh et affichage de façon manuelle        | OS 9                              | L'installation est inutile.   | 97          |
|   | OS X                              |   |             |
| Sauvegarde d'images sur un Macintosh de façon automatique/ Gestion des images | OS 9                              | Utilisez un logiciel du commerce.   | 100         |
|   | OS X                              | Utilisez iPhoto fourni avec certains produits Macintosh.  |             |
| Lecture de séquences vidéo  | OS 9, OS X                        | Vous pouvez effectuer la lecture avec QuickTime, fourni avec le système d'exploitation de l'ordinateur. | 100         |

### Raccordement de l'appareil photo à l'ordinateur et sauvegarde de fichiers



#### IMPORTANT !

- L'appareil photo ne prend pas en charge les versions Mac OS 8.6 ou inférieures, ou Mac OS X 10.0. Il ne fonctionne qu'avec Mac OS 9, X (10.1, 10.2, 10.3, 10.4, 10.5, 10.6). Utilisez le pilote USB standard fourni avec votre système d'exploitation pour la connexion.

#### REMARQUE

- Vous pouvez aussi utiliser le logement de carte de votre ordinateur (si présent) ou un lecteur de carte du commerce pour accéder directement aux fichiers d'images depuis la carte mémoire de l'appareil photo. Pour le détail, voir la documentation fournie avec l'ordinateur.

#### ■ Pour raccorder l'appareil photo à l'ordinateur et sauvegarder des fichiers

1. Mettez l'appareil photo en service. Appuyez ensuite sur [SET] puis affichez le menu REC (page 55) ou le menu PLAY (page 71).
2. Sur l'onglet « Réglage », sélectionnez « USB », puis appuyez sur [▶].
3. Utilisez [▲] et [▼] pour sélectionner « Mass Storage », puis appuyez sur [SET].

#### 4. Mettez l'appareil photo hors service et utilisez le câble USB fourni avec l'appareil photo pour relier l'appareil photo au Macintosh.

- Lorsque l'appareil photo est raccordé à un ordinateur par un câble USB, la batterie de l'appareil photo se charge (page 18).
- Veillez à insérer le connecteur du câble dans le port USB/AV jusqu'à ce qu'il s'encliquette bien. Si le connecteur n'est pas inséré à fond, la communication sera mauvaise ou un problème peut apparaître.
- Notez que même lorsque le connecteur est bien inséré, il est toujours possible de voir une partie métallique de ce connecteur, comme sur l'illustration.
- Lorsque vous raccordez le câble USB au port USB, veillez à aligner correctement le connecteur sur le port.
- Votre ordinateur ne pourra peut-être pas reconnaître l'appareil photo si celui-ci est raccordé par un concentrateur USB. Raccordez-le toujours directement au port USB de votre ordinateur.

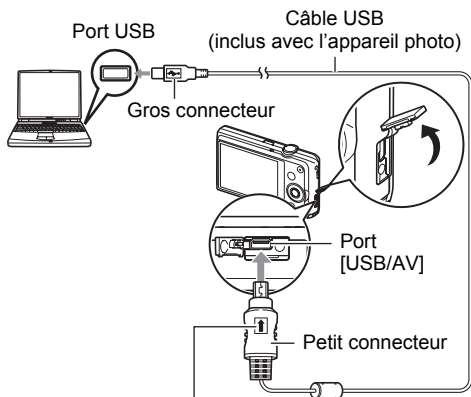

Tout en veillant à bien orienter le repère ↑ sur le connecteur du câble USB du côté de l'objectif, branchez le câble sur l'appareil photo.

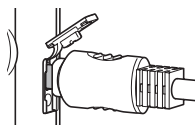

#### 5. Mettez l'appareil photo en service.

Le témoin arrière de l'appareil photo s'éclaire en vert à ce moment. Dans ce mode, votre Macintosh reconnaît la carte mémoire insérée dans l'appareil photo (ou la mémoire de l'appareil photo s'il n'y a pas de carte) comme lecteur. L'aspect de l'icône du lecteur dépend de la version Mac OS utilisée.

- La première fois que l'appareil photo est raccordé à votre Macintosh avec le câble USB, un message d'erreur peut apparaître sur votre ordinateur. Dans ce cas, débranchez et rebranchez le câble USB.
- La charge continue même si l'appareil photo est allumé (page 20).

#### 6. Double-cliquez sur l'icône de lecteur de l'appareil photo.

#### 7. Tirez et déposez le dossier « DCIM » dans le dossier où il doit être copié.

---

**8.** Lorsque la copie est terminée, tirez et déposez l'icône du lecteur dans la corbeille.

---

**9.** Sur l'appareil photo, appuyez sur [ON/OFF] (Alimentation) pour mettre l'appareil photo hors service. Après vous être assuré que le témoin arrière vert était éteint, débranchez l'appareil photo de l'ordinateur.

■ **Pour afficher les images copiées**

**1.** Double-cliquez sur l'icône de lecteur de l'appareil photo.

---

**2.** Double-cliquez sur le dossier « DCIM » pour l'ouvrir.

---

**3.** Double-cliquez sur le dossier contenant les images que vous voulez voir.

---

**4.** Double-cliquez sur le fichier d'image que vous voulez voir.

- Pour le détail sur les noms de fichiers, voir « Structure des dossiers de la mémoire » à la page 104.

- Une image réorientée sur l'appareil photo s'affiche dans le sens original (non réorienté) sur l'écran du Macintosh.

**N'utilisez jamais l'ordinateur pour modifier, supprimer, déplacer ou renommer les fichiers d'images enregistrés dans la mémoire de l'appareil photo ou sur sa carte mémoire.**

Ceci créerait des conflits dans la gestion des images de l'appareil photo, ce qui rendrait la lecture d'images impossible sur l'appareil et réduirait considérablement l'espace disponible. Ne modifiez, supprimez, déplacez ou renommez que les images qui ont été stockées sur votre ordinateur.



**IMPORTANT !**

- Ne débranchez jamais le câble USB et ne touchez pas aux boutons de l'appareil photo pendant l'affichage ou le stockage d'images. Sinon les données d'images pourraient être détruites.

## Transfert automatique et gestion des images sur votre Macintosh

---

Si vous utilisez Mac OS X, vous pouvez gérer vos photos avec iPhoto fourni avec certains produits Macintosh. Si vous utilisez Mac OS 9, vous devrez utiliser un logiciel du commerce.

## Lecture d'une séquence vidéo

---

Vous pouvez utiliser QuickTime, fourni avec votre système d'exploitation, pour voir vos séquences vidéo sur votre Macintosh. Pour voir une séquence vidéo, copiez-la d'abord sur votre Macintosh, puis double-cliquez sur le fichier de la séquence vidéo.

### ■ Configuration système minimale requise pour la lecture de séquences vidéo

La configuration système minimale requise pour voir sur un ordinateur les séquences vidéo enregistrées avec cet appareil photo est la suivante.

Système d'exploitation : Mac OS X 10.3.9 ou supérieur

Logiciel requis : QuickTime 7 ou supérieur

- Cet environnement est seulement conseillé. Il ne garantit pas forcément un bon fonctionnement du logiciel dans toutes les situations.
- Certains réglages et les logiciels installés peuvent avoir une incidence sur la lecture des séquences vidéo.

### ■ Précautions à prendre lors de la lecture des séquences vidéo

La lecture de séquences vidéo peut ne pas s'effectuer correctement sur certains modèles Macintosh. Si le cas se présente, essayez de procéder de la façon suivante.

- Réglez la qualité d'image des séquences vidéo sur « STD ».
- Installez la toute dernière version de QuickTime.
- Fermez les autres applications ouvertes.

Si la lecture n'est pas possible de cette façon sur votre Macintosh, vous pouvez toujours voir vos séquences vidéo sur votre téléviseur ou Macintosh en raccordant la borne d'entrée vidéo du téléviseur ou Macintosh avec le câble AV fourni avec l'appareil photo.

### **IMPORTANT !**

- Veillez à bien transférer les données de la séquence vidéo sur le disque dur de votre Macintosh avant d'essayer de les voir. La lecture peut être impossible si l'accès aux données s'effectue par un réseau, une carte mémoire, etc.

## Affichage de la documentation (Fichiers PDF)

---

Adobe Reader ou Adobe Acrobat Reader doit être installé sur votre ordinateur pour que vous puissiez lire un fichier PDF. Si ce n'est pas le cas, allez au site d'Adobe Systems Incorporated et installez Acrobat Reader.

- 1. Sur le CD-ROM, ouvrez le dossier « Manual ».**
- 2. Ouvrez le dossier « Digital Camera », puis ouvrez le dossier correspondant à la langue du mode d'emploi que vous voulez voir.**
- 3. Ouvrez le fichier intitulé « camera\_xx.pdf ».**
  - « xx » est le code de langue (Exemple : camera\_e.pdf correspond à l'anglais.).

## Enregistrement comme utilisateur

---

L'enregistrement n'est possible que par Internet. Consultez le site CASIO suivant pour vous enregistrer :  
<http://world.casio.com/qv/register/>

## Utilisation d'une carte mémoire SD Eye-Fi sans fil pour le transfert d'images (Eye-Fi)

L'utilisation d'une carte mémoire SD Eye-Fi sans fil lors de la prise de vue permet de transférer les données d'images automatiquement sur un ordinateur par une connexion LAN sans fil.

- 1. Configurez le point d'accès LAN, la destination du transfert et d'autres paramètres de la carte Eye-Fi selon les instructions fournies avec cette carte.**
- 2. Lorsque la configuration est terminée, insérez la carte Eye-Fi dans l'appareil photo et enregistrez.**



Les images enregistrées sont envoyées à votre ordinateur, etc. par une connexion LAN sans fil :

  - Pour le détail, voir la documentation fournie avec la carte Eye-Fi.
  - Avant de formater une carte neuve Eye-Fi encore inutilisée, copiez les fichiers d'installation de Eye-Fi Manager sur votre ordinateur. Faites-le avant de formater la carte.

## IMPORTANT !

- Les images enregistrées sont transférées par une connexion LAN sans fil. N'utilisez pas la carte Eye-Fi ou désactivez la communication avec la carte Eye-Fi (page 106) lorsque vous êtes en avion ou à un endroit où la communication sans fil est limitée ou interdite.
- Lorsqu'une carte Eye-Fi est insérée, l'indicateur Eye-Fi  apparaît sur l'écran de contrôle. Son aspect transparent ou non transparent indique l'état de communication de la façon suivante.



|                        |   |  |
|------------------------|---|--|
| <b>Transparent</b>     |  | Le point d'accès ne peut pas être trouvé ou des données d'images non transférables existent. |
| <b>Non transparent</b> |  | Transfert d'images en cours.   |
| <b>Clignotement</b>    |  | Recherche de points d'accès  |

- Une icône de communication  apparaît sur l'écran de contrôle pendant le transfert de données.
- La fonction d'arrêt automatique (page 111) de l'appareil photo est hors service pendant le transfert de données d'images.
- Un message de confirmation apparaît sur l'écran de contrôle si vous essayez de mettre l'appareil photo hors service pendant le transfert de données d'images. Suivez les instructions dans les messages (page 134).
- Le transfert d'un grand nombre d'images peut prendre un certain temps.
- Selon le type de carte Eye-Fi utilisée et ses réglages, les images enregistrées sur cette carte peuvent être supprimées après le transfert des images.
- Lors de l'enregistrement d'une séquence vidéo sur une carte Eye-Fi, l'enregistrement des données peut prendre trop de temps, ce qui peut occasionner des coupures d'images et/ou de son.
- Les réglages de l'appareil photo, le niveau de la batterie ou les conditions de fonctionnement peuvent perturber le transfert des données de la carte Eye-Fi.
- L'utilisation d'une carte Eye-Fi X2 n'est pas recommandée.

## Fichiers et Dossiers

L'appareil photo crée un fichier et le sauvegarde chaque fois que vous prenez une photo, enregistrez une séquence vidéo ou effectuez une opération impliquant la sauvegarde de données. Les fichiers sont groupés par dossiers. Chaque fichier et dossier ont un nom unique.

- Pour le détail sur l'organisation des dossiers dans la mémoire, voir « Structure des dossiers de la mémoire » (page 104).

| Nom et Nombre maximal  | Exemple   |
|--|---|
| <b>Fichier</b>   |   |
| Chaque dossier peut contenir jusqu'à 9999 fichiers intitulés CIMG0001 à CIMG9999. L'extension du nom de fichier dépend du type de fichier.   | Nom du 26e fichier :<br>CIMG0026.JPG<br>            <br>           Extension<br>Nombre ordinal (4 chiffres) |
| <b>Dossiers</b>  |   |
| Les dossiers sont intitulés 100CASIO à 999CASIO. Il peut y avoir 900 dossiers en mémoire. <ul style="list-style-type: none"><li>• BEST SHOT (page 52) contient un modèle de scène aux réglages optimaux pour les photos déposées sur les sites d'enchères. Selon le modèle de votre appareil photo, ce modèle de scène s'appelle soit « For eBay » soit « Enchères ».<ul style="list-style-type: none"><li>– Les photos enregistrées avec la scène eBay sont stockées dans le dossier intitulé « 100_EBAY ».</li><li>– Les photos enregistrées avec la scène Enchères sont stockées dans le dossier intitulé « 100_AUCT ».</li></ul></li><li>• BEST SHOT contient aussi une scène intitulée « For YouTube » qui optimise les réglages de l'appareil photo pour l'enregistrement des séquences vidéo destinées à être placées sur YouTube. Les images enregistrées avec la scène For YouTube sont stockées dans le dossier intitulé « 100YOUTB ».</li></ul> | Nom du 100e dossier :<br>100CASIO<br> <br>Nombre ordinal (3 chiffres)                                       |

- Les noms de dossiers et de fichiers apparaissent sur l'ordinateur. Pour le détail sur la façon dont les noms de fichiers apparaissent sur l'écran de contrôle de l'appareil photo, voir page 11.
- Le nombre total de dossiers et de fichiers disponibles dépend d'une part de la taille et de la qualité des images et d'autre part de la capacité de la carte mémoire utilisée.

## Données d'une carte mémoire

L'appareil photo stocke les images prises selon le système DCF (Design Rule for Camera File System).

### ■ À propos du système DCF

Les opérations suivantes sont disponibles dans le cas d'images compatibles DCF. Sachez toutefois que CASIO ne peut pas garantir la disponibilité de ces opérations.

- Transfert et affichage des images compatibles DCF de cet appareil photo sur un appareil photo d'une autre marque.
- Impression des images compatibles DCF de cet appareil photo sur une imprimante d'une autre marque.
- Transfert et affichage des images compatibles DCF d'un autre appareil photo sur cet appareil photo.

### ■ Structure des dossiers de la mémoire

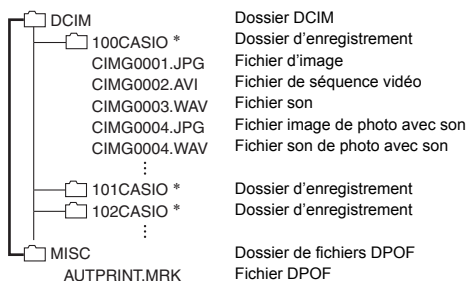

\* D'autres dossiers sont créés lorsque les scènes BEST SHOT suivantes sont utilisées pour la prise de vue : « For eBay » ou « Enchères » (le nom de scène dépend de l'appareil photo) ou « For YouTube ». Le nom de dossier créé pour chaque scène est le suivant.

- Scène eBay : 100\_EBAY
- Scène Enchères : 100\_AUCT
- Scène YouTube : 100\_YOUTB



## ■ Fichiers d'images pris en charge

- Fichiers des images prises avec cet appareil photo
- Fichiers d'images conformes au système DCF

Même si une image est conforme au système DCF, il se peut que cet appareil ne puisse pas l'afficher. Une image enregistrée avec un autre appareil photo peut être très longue à s'afficher sur l'écran de contrôle de cet appareil photo.

## ■ Précautions à prendre avec les données de la mémoire de l'appareil photo et des cartes mémoire

- Lorsque vous copiez le contenu de la mémoire sur votre ordinateur, vous devez copier le dossier DCIM et tout son contenu. Il est conseillé de changer le nom du dossier DCIM en le désignant par une date, par exemple, après l'avoir copié sur l'ordinateur pour conserver plusieurs copies des dossiers DCIM. Si vous voulez recopier plus tard le dossier sur l'appareil photo, il faudra lui redonner son nom d'origine DCIM. L'appareil photo ne peut reconnaître le dossier principal que s'il porte le nom DCIM. Il ne peut pas non plus reconnaître les dossiers à l'intérieur du dossier DCIM s'ils portent d'autres noms que ceux qu'ils avaient lors de leur copie sur l'ordinateur.
- Les dossiers et fichiers doivent être stockés selon la « Structure des dossiers de la mémoire » indiquée à la page 104 pour être reconnus correctement par l'appareil photo.
- Vous pouvez aussi utiliser un adaptateur-carte PC ou un lecteur/graveur de carte mémoire pour accéder directement aux fichiers enregistrés sur la carte mémoire de l'appareil photo.

## Autres réglages (Réglage)

Cette partie du manuel décrit les éléments des menus permettant de régler les paramètres et d'effectuer d'autres opérations en mode REC et en mode PLAY.

Voir ce qui suit pour de plus amples informations.

- Menu REC (page 55)
- Menu PLAY (page 71)

### Mise hors service de la communication avec la carte Eye-Fi (Eye-Fi)

#### Marche à suivre

[SET] → MENU → Onglet Réglage → Eye-Fi

Sélectionnez « Off » pour mettre la communication Eye-Fi hors service (page 101).

### Réglage des paramètres des sons de l'appareil photo (Sons)

#### Marche à suivre

[SET] → MENU → Onglet Réglage → Sons

|                     |   |
|---------------------|---|
| <b>Démarrage</b>    |   |
| <b>Demi-obturat</b> | Spécification du son d'ouverture.   |
| <b>Obturation</b>   | Son 1 - 5 : Sons programmés (1 à 5)<br>Off : Son hors service   |
| <b>Activation</b>   |   |
| <b>🔊 Activation</b> | Spécification du volume sonore. Ce réglage sert aussi comme réglage du niveau sonore de la sortie vidéo (page 69).  |
| <b>🔊 Lecture</b>    | Spécification du volume de la sortie audio des séquences vidéo et des photos avec son. Ce réglage de volume n'est pas utilisé pendant la sortie vidéo (par le port USB/AV). |

- La sortie sonore est coupée lorsque le niveau 0 est spécifié.

## Spécification de l'image d'ouverture (Ouverture)

### Marche à suivre

**[SET] → MENU → Onglet Réglage → Ouverture**

Affichez l'image que vous voulez utiliser comme image d'ouverture, puis sélectionnez « On ».

- L'image d'ouverture n'apparaît pas lorsque l'appareil photo est mis en service avec [▶] (PLAY).
- Vous pouvez spécifier une photo prise comme image d'ouverture, ou bien l'image spéciale présente dans la mémoire de l'appareil photo.
- Si vous sélectionnez une photo avec son comme image d'ouverture, le son ne sera pas audible.
- Le formatage de la mémoire de l'appareil photo (page 114) supprime l'image d'ouverture sélectionnée.

## Spécification de la règle de génération des nombres dans les noms de fichiers (No. fichier)

### Marche à suivre

**[SET] → MENU → Onglet Réglage → No. fichier**

La règle régissant la génération des nombres utilisés comme noms de fichiers (page 103) se spécifie de la façon suivante.

|                    |  |
|--------------------|--|
| <b>Continuer</b>   | Mémorisation par l'appareil photo du dernier numéro de fichier utilisé. Un nouveau fichier portera le numéro suivant, même si certains fichiers sont supprimés ou si une carte mémoire vide est insérée. Si la carte mémoire insérée contient déjà des fichiers et si le nombre le plus élevé des noms des fichiers existants est supérieur au nombre le plus élevé mémorisé par l'appareil photo, la numérotation des nouveaux fichiers commencera pas le nombre le plus élevé des noms de fichiers existants plus 1. |
| <b>Retour zéro</b> | Retour au nombre 0001 chaque fois que tous les fichiers sont supprimés ou que la carte mémoire est remplacée par une carte vierge. Si la carte mémoire insérée contient déjà des fichiers, la numérotation des nouveaux fichiers commencera par le nombre le plus élevé parmi les noms de fichiers existants plus 1.   |

## Réglage des paramètres de l'heure universelle (Heure univers)

### Marche à suivre

[SET] → MENU → Onglet Réglage → Heure univers

L'écran de l'heure universelle permet de voir l'heure actuelle dans un autre fuseau horaire que votre ville de résidence, par exemple lorsque vous êtes en voyage. Vous pouvez ainsi voir l'heure de 162 villes dans le monde, soit 32 fuseaux horaires.

**1. Utilisez [▲] et [▼] pour sélectionner « Mondiale », puis appuyez sur [▶].**

- Pour afficher l'heure de la zone géographique et de la ville où vous utilisez normalement l'appareil photo, sélectionnez « Locale ».

**2. Utilisez [▲] et [▼] pour sélectionner « Ville », puis appuyez sur [▶].**

- Pour mettre l'heure « Mondiale » à l'heure d'été, utilisez [▲] et [▼] de manière à sélectionner « Heure été » puis sélectionnez « On ». L'heure d'été est utilisée dans certaines zones géographiques pour avancer l'heure d'une heure pendant les mois d'été.

**3. Utilisez [▲], [▼], [◀] et [▶] pour sélectionner la zone géographique souhaitée, puis appuyez sur [SET].**

**4. Utilisez [▲] et [▼] pour sélectionner la ville souhaitée, puis appuyez sur [SET].**

**5. Appuyez sur [SET].**



### **IMPORTANT !**

- Avant de configurer les paramètres de l'heure universelle, assurez-vous que la ville de l'heure locale est bien celle où vous résidez ou utilisez normalement l'appareil photo. Si ce n'est pas le cas, sélectionnez « Locale » sur l'écran à l'étape 1 et réglez la ville de l'heure locale, la date et l'heure appropriées (page 109).

## Horodatage des photos (Horodatage)

### Marche à suivre

**[SET] → MENU → Onglet Réglage → Horodatage**

Vous pouvez dater seulement ou bien horodater vos photos dans le coin inférieur droit de chaque image.

- Une fois que la date et l'heure ont été incrustées sur une photo, il n'est plus possible de les changer ou supprimer.

Exemple : 10 juillet 2012, 1:25 après-midi

|                       |                             |
|-----------------------|-----------------------------|
| <b>Date</b>           | 2012/7/10                   |
| <b>Date&amp;Heure</b> | 2012/7/10 1:25pm            |
| <b>Off</b>            | Pas de datage ni horodatage |

- Même si vous ne datez ou n'horodatez pas vos photos avec cette fonction, vous pourrez le faire ultérieurement avec la fonction DPOF et avec certains logiciels d'impression (page 84).
- Le zoom numérique est désactivé lorsque l'horodatage est activé.
- L'horodatage est désactivé lorsque certaines scènes BEST SHOT sont utilisées.

## Réglage de l'horloge de l'appareil photo (Régler)

### Marche à suivre

**[SET] → MENU → Onglet Réglage → Régler**

|                       |   |
|-----------------------|---|
| <b>[▲] [▼]</b>        | Changement du réglage à la position du curseur.   |
| <b>[◀] [▶]</b>        | Déplacement du curseur entre les paramètres.      |
| <b>[●] (Séquence)</b> | Sélection du format de 12 heures ou de 24 heures. |

Lorsque les réglages de date et heure sont comme vous voulez, appuyez sur [SET] pour les valider.

- Vous pouvez spécifier une date de 2001 à 2049.
- Veillez à sélectionner votre ville de résidence (page 108) avant de régler l'heure et la date. Si vous réglez l'heure et la date alors que la ville de résidence n'est pas correctement sélectionnée, les heures et dates de toutes les villes de l'heure universelle (page 108) seront fausses.

## Spécification du style de la date (Style date)

### Marche à suivre

[SET] → MENU → Onglet Réglage → Style date

La date peut être affichée dans l'un des trois styles suivants.

Exemple : 10 juillet 2012

|          |         |
|----------|---------|
| AA/MM/JJ | 12/7/10 |
| JJ/MM/AA | 10/7/12 |
| MM/JJ/AA | 7/10/12 |

## Changement de la langue de l'affichage (Language)

### Marche à suivre

[SET] → MENU → Onglet Réglage → Language

#### ■ Sélectionnez la langue souhaitée.

① Sélectionnez l'onglet sur la droite.

② Sélectionnez « Language ».

③ Sélectionnez la langue souhaitée.

- Les modèles d'appareils photo commercialisés dans certaines zones géographiques peuvent ne pas disposer de sélection de la langue.



## Réglage des paramètres de la mise en veille (Veille)

### Marche à suivre

**[SET] → MENU → Onglet Réglage → Veille**

Cette fonction a pour but d'éteindre l'écran de contrôle si aucune opération n'est effectuée sur l'appareil photo pendant un temps prédéterminé. Appuyez sur un bouton pour rallumer l'écran de contrôle lorsqu'il s'est éteint.

Réglages du temps : 30 sec, 1 min, 2 min, Off (La veille est hors service lorsque « Off » est sélectionné.)

- La veille est mise hors service dans chacune des situations suivantes.
  - En mode PLAY.
  - L'appareil photo est raccordé à un ordinateur ou à un autre dispositif.
  - Pendant un diaporama.
  - Pendant «  Poursuite ».
  - Pendant l'écoute ou l'enregistrement de la voix.
  - Pendant l'enregistrement et la lecture de séquences vidéo.
- Lorsque la veille et l'arrêt automatique sont tous deux mis en service, l'arrêt automatique est prioritaire.

## Réglage des paramètres de l'arrêt automatique (Arrêt auto)

### Marche à suivre

**[SET] → MENU → Onglet Réglage → Arrêt auto**

Cette fonction a pour but d'éteindre l'appareil photo si aucune opération n'est effectuée pendant un temps prédéterminé.

Réglages du temps : 1 min, 2 min, 5 min (Le délai d'arrêt automatique est toujours de 5 minutes en mode PLAY.)

- L'arrêt automatique est mis hors service dans chacune des situations suivantes.
  - L'appareil photo est raccordé à un ordinateur ou à un autre dispositif.
  - Pendant un diaporama.
  - Pendant «  Poursuite ».
  - Pendant l'écoute ou l'enregistrement de la voix.
  - Pendant l'enregistrement et la lecture de séquences vidéo.

## Réglage des paramètres [📷] et [▶] (REC/PLAY)

### ▶ Marche à suivre

[SET] → MENU → Onglet Réglage → REC/PLAY

|                     |   |
|---------------------|---|
| <b>Marche</b>       | Mise en service de l'appareil photo par une pression du doigt sur [📷] (REC) ou [▶] (PLAY).                |
| <b>Marche/Arrêt</b> | Mise en ou hors service de l'appareil photo par une pression du doigt sur [📷] (REC) ou [▶] (PLAY).        |
| <b>Arrêt</b>        | Pas de mise en ou hors service de l'appareil photo par une pression du doigt sur [📷] (REC) ou [▶] (PLAY). |

- Lorsque « Marche/Arrêt » est sélectionné, l'appareil photo se met hors service au moment où vous appuyez sur [📷] (REC) en mode REC ou sur [▶] (PLAY) en mode PLAY.
- Spécifiez un réglage quelconque hormis « Arrêt » avant de relier l'appareil photo à un téléviseur.

## Désactivation de la suppression de fichiers (🗑️ Désactivé)

### ▶ Marche à suivre

[SET] → MENU → Onglet Réglage → 🗑️ Désactivé

L'appareil photo ne supprimera pas les images si vous appuyez sur [🗑️] (Suppression) lorsque « 🗑️ Désactivé » est activé.

Vous pouvez vous protéger contre une suppression accidentelle d'images en sélectionnant « On » pour « 🗑️ Désactivé ».

- Le formatage (page 114) supprime toutes les images même si la suppression de fichiers est désactivée (« On » sélectionné pour « 🗑️ Désactivé ») pour certaines images.



## Réglage des paramètres du protocole USB (USB)

### Marche à suivre

#### [SET] → MENU → Onglet Réglage → USB

Vous pouvez sélectionner le protocole de communication USB, utilisé lors de l'échange de données avec un ordinateur, une imprimante ou un autre appareil, de la façon suivante.

|                         |   |
|-------------------------|---|
| <b>Mass Storage</b>     | Sélectionnez ce réglage lorsque vous raccordez l'appareil photo à un ordinateur (pages 87, 97). Dans ce cas, l'ordinateur considère l'appareil photo comme un dispositif de stockage externe. Utilisez ce réglage pour transférer normalement des images de l'appareil photo vers l'ordinateur. |
| <b>PTP (PictBridge)</b> | Sélectionnez ce réglage si vous raccordez l'appareil photo à une imprimante compatible PictBridge (page 80). Ce réglage simplifie le transfert de données d'images vers l'appareil raccordé.  |

## Sélection du format d'écran et du système de sortie vidéo (Sortie vidéo)

### Marche à suivre

#### [SET] → MENU → Onglet Réglage → Sortie vidéo

Vous pouvez sélectionner le système NTSC ou PAL comme sortie vidéo de la façon suivante. Vous pouvez aussi spécifier le format 4:3 ou 16:9.

|             |  |
|-------------|--|
| <b>NTSC</b> | Système vidéo utilisé au Japon, aux États-Unis et dans d'autres pays |
| <b>PAL</b>  | Système vidéo utilisé en Europe et dans d'autres régions             |
| <b>4:3</b>  | Format d'écran de télévision normal                                  |
| <b>16:9</b> | Format grand écran   |

- Sélectionnez le format (4:3 ou 16:9) correspondant au type de téléviseur que vous voulez utiliser. Les images ne s'afficheront pas correctement si vous ne sélectionnez pas le bon format.
- Les images ne s'afficheront correctement que si le réglage de la sortie vidéo de l'appareil photo correspond au système vidéo du téléviseur ou de l'autre appareil vidéo.
- Les images ne peuvent pas être affichées correctement sur un téléviseur ou appareil vidéo fonctionnant dans un autre système que NTSC ou PAL.

## Formatage de la mémoire de l'appareil photo ou d'une carte mémoire (Formater)

### Marche à suivre

**[SET] → MENU → Onglet Réglage → Formater**

Si une carte mémoire est insérée dans l'appareil photo, cette fonction permettra de formater la carte mémoire. Si aucune carte n'est insérée, elle permettra de formater la mémoire de l'appareil photo.

- Le formatage supprime tout le contenu de la carte mémoire ou de la mémoire de l'appareil photo. Il n'est pas possible de l'annuler. Avant le formatage, assurez-vous de ne plus avoir besoin des données enregistrées sur la carte ou dans la mémoire.
- Le formatage de la mémoire de l'appareil photo supprime aussi les données suivantes.
  - Les images protégées.
  - L'image de l'écran d'ouverture.
- Le formatage d'une carte mémoire supprime les données suivantes.
  - Les images protégées.
- Le formatage supprime toutes les images même si la suppression de fichiers est désactivée (« On » sélectionné pour «  Désactivé » (page 112)) pour certaines images.
- Assurez-vous que la batterie de l'appareil photo est suffisamment chargée avant le formatage. Le formatage peut ne pas s'effectuer correctement et l'appareil photo peut cesser de fonctionner normalement si l'alimentation est coupée pendant le formatage.
- N'ouvrez jamais le couvercle de batterie pendant le formatage. L'appareil photo risquerait de cesser de fonctionner normalement.

## Rétablissement des réglages par défaut de l'appareil photo (Réinitialiser)

### Marche à suivre

**[SET] → MENU → Onglet Réglage → Réinitialiser**

Voir page 127 pour le détail sur les réglages par défaut de l'appareil photo.

Les réglages suivants ne sont pas réinitialisés.

Réglages de l'heure universelle, réglages de l'horloge, style de date, langue de l'affichage, sortie vidéo.

## Précautions à prendre pendant l'emploi

### ■ Évitez d'utiliser l'appareil photo en vous déplaçant

- Ne jamais utiliser l'appareil pour la prise de vue ou la lecture pendant la conduite d'une voiture ou d'un autre véhicule, ou pendant la marche. L'attention portée à l'écran au lieu de la route crée un risque d'accident grave.

### ■ Regard direct du soleil ou d'une lumière intense

- Ne jamais regarder le soleil ni une lumière intense par le viseur de l'appareil photo. Délimitez la partie que vous voulez capturer.

### ■ Flash

- Ne jamais utiliser le flash à des endroits exposés à des gaz inflammables ou explosifs. Ceci crée un risque d'incendie et d'explosion.
- Ne jamais diriger l'éclair du flash vers une personne conduisant un véhicule. Ceci peut éblouir le conducteur et provoquer un accident.
- Ne jamais déclencher le flash trop près des yeux du sujet. Ceci peut entraîner la perte de la vue.

### ■ Écran de contrôle

- Si le verre de l'écran de contrôle devait se fissurer, ne pas toucher le liquide à l'intérieur de l'écran. Le liquide peut causer une inflammation cutanée.
- Si du liquide de l'écran de contrôle devait pénétrer dans votre bouche, rincez-vous immédiatement la bouche et contactez un médecin.
- Si du liquide de l'écran de contrôle devait pénétrer dans vos yeux ou se répandre sur votre peau, rincez-vous immédiatement à l'eau courante pendant au moins 15 minutes et contactez un médecin.

### ■ Raccordements

- Ne jamais raccorder d'appareils non spécifiés aux prises de cet appareil photo. Le raccordement d'un appareil non spécifié crée un risque d'incendie et de décharge électrique.

### ■ Transport

- Ne jamais utiliser l'appareil photo à l'intérieur d'un avion ou à un endroit où l'emploi de ce type de dispositif est interdit. Un mauvais usage de l'appareil photo crée un risque d'accident grave.

### ■ Fumée, odeur étrange, surchauffe ou autre anomalie

- L'emploi de l'appareil photo malgré un dégagement de fumée, une odeur étrange ou une chaleur intense crée un risque d'incendie et de décharge électrique. Prenez immédiatement les mesures suivantes lorsqu'un de ces problèmes se présente.
  1. Mettez l'appareil photo hors service.
  2. Retirez la batterie de l'appareil photo en prenant soin de ne pas vous brûler.
  3. Contactez votre revendeur ou le service après-vente agréé CASIO le plus proche.

### ■ Eau et matière étrangère

- L'eau, les liquides et les matières étrangères (en particulier le métal) pénétrant à l'intérieur de l'appareil photo créent un risque d'incendie et de décharge électrique. Prenez immédiatement les mesures suivantes lorsqu'un de ces problèmes se présente. Faites particulièrement attention si vous utilisez l'appareil photo sous la pluie ou la neige, près de la mer, à un endroit exposé à de l'eau ou dans une salle de bain.
  1. Mettez l'appareil photo hors service.
  2. Retirez la batterie de l'appareil photo.
  3. Contactez votre revendeur ou le service après-vente agréé CASIO le plus proche.

### ■ Chute et choc violent

- Afin d'éviter tout risque d'incendie et de décharge électrique ne pas utiliser l'appareil photo après une chute ou un choc violent. Prenez immédiatement les mesures suivantes lorsqu'un de ces problèmes se présente.
  1. Mettez l'appareil photo hors service.
  2. Retirez la batterie de l'appareil photo.
  3. Contactez votre revendeur ou le service après-vente agréé CASIO le plus proche.

### ■ Tenir à l'écart des flammes

- Pour éviter tout risque d'explosion, d'incendie et de décharge électrique, ne jamais exposer l'appareil photo aux flammes.

### ■ Démontage et modification

- Ne jamais essayer de démonter l'appareil photo ni de le modifier. Ceci crée un risque de décharge électrique, de brûlure et de blessure. Confiez toujours tous les contrôles internes, l'entretien et les réparations à votre revendeur ou au service après-vente agréé CASIO le plus proche.

## ■ Endroits à éviter

- Ne jamais laisser l'appareil photo aux endroits suivants. Ceci crée un risque d'incendie et de décharge électrique.
  - Endroits exposés à une forte humidité ou poussière.
  - Cuisines ou endroits exposés à des fumées grasses.
  - Près d'appareils de chauffage, sur un tapis chauffant, à un endroit exposé à la lumière du soleil, dans un véhicule stationnant en plein soleil ou à tout autre endroit exposé à de très hautes températures.
- Ne jamais poser l'appareil photo sur une surface instable, sur une étagère, etc. Il pourrait tomber et blesser une personne.

## ■ Sauvegarde de données importantes

- Conservez toujours des copies des données importantes de la mémoire de l'appareil photo en les transférant sur un ordinateur ou un autre dispositif. En effet, les données peuvent être supprimées lors d'une panne, d'une réparation de l'appareil photo, etc.

## ■ Protection de la mémoire

- Veillez à toujours remplacer la batterie de la façon indiquée dans la documentation fournie avec l'appareil photo. Si vous ne la remplacez pas correctement, les données enregistrées dans la mémoire de l'appareil photo peuvent être détruites ou perdues.

## ■ Batterie rechargeable

- N'utilisez que l'adaptateur secteur-USB (AD-C53U) ou le dispositif spécifié pour charger la batterie. Pour éviter les risques de surchauffe de batterie, d'incendie et d'explosion, ne pas essayer de charger la batterie avec un autre dispositif.
- Ne pas mouiller ni immerger la batterie dans l'eau douce ou l'eau de mer. Ceci peut endommager la batterie et réduire ses performances et sa longévité.
- Cette batterie ne doit être utilisée qu'avec un appareil photo numérique CASIO. L'emploi avec un autre appareil risque d'endommager la batterie ou de réduire ses performances ou sa longévité.
- Pour éviter tout risque de surchauffe, d'incendie et d'explosion, veuillez respecter les consignes suivantes.
  - Ne jamais utiliser ou laisser la batterie près de flammes.
  - Ne pas exposer la batterie à la chaleur ou au feu.
  - Ne jamais transporter ni ranger la batterie avec des objets conducteurs d'électricité (colliers, pointe de plomb d'un crayon, etc.).
  - Ne jamais ouvrir la batterie, la percer avec une aiguille ni l'exposer à des chocs violents (la frapper avec un marteau, la piétiner, etc.) et ne jamais y appliquer de soudure. Ne pas mettre la batterie dans un four à micro-ondes, dans un appareil de chauffage, dans un appareil sous haute pression, etc.

- En cas de fuite, d'odeur étrange, de chaleur, de décoloration, de déformation ou de toute autre anomalie pendant l'utilisation, la charge ou le rangement de la batterie, retirez celle-ci immédiatement de l'appareil photo et la mettre à l'écart des flammes.
- Ne pas utiliser ni laisser la batterie en plein soleil, dans un véhicule stationnant au soleil, ni à un endroit exposé à de hautes températures. Ceci peut endommager la batterie et réduire ses performances et sa longévité.
- Si la charge de la batterie ne s'effectue pas normalement dans le temps spécifié, l'arrêter et contacter le service après-vente agréé CASIO le plus proche. Pour éviter les risques de surchauffe, d'incendie et d'explosion, cessez de charger la batterie dans ces conditions.
- Le liquide de la batterie peut causer des lésions oculaires. Si du liquide de batterie devait pénétrer dans vos yeux, rincez-les immédiatement à l'eau courante et consultez un médecin.
- Veuillez lire avec attention la documentation fournie avec l'appareil photo et l'adaptateur secteur-USB spécial avant d'utiliser ou de charger la batterie.
- Si la batterie doit être utilisée par de jeunes enfants, l'adulte responsable devra leur indiquer les précautions à prendre ainsi que les consignes à respecter, et s'assurer qu'ils l'emploient correctement.
- Si du liquide de batterie devait se répandre sur vos vêtements ou votre peau, rincez-les immédiatement à l'eau courante. Un contact prolongé du liquide de batterie peut causer une irritation cutanée.

## ■ Autonomie de la batterie

- Les autonomies mentionnées dans ce manuel désignent le temps d'utilisation en continu de l'appareil photo avec la batterie spéciale, à une température normale (23°C), jusqu'à son extinction à la suite de la décharge de la batterie. Dans la pratique, il ne sera peut-être pas possible d'obtenir la même autonomie. L'autonomie de la batterie est affectée par la température ambiante, les conditions d'entreposage, la durée de l'entreposage et d'autres facteurs.
- La batterie s'use et l'avertissement de faible charge peut apparaître si l'appareil photo reste en service sans être utilisé. Pensez à toujours mettre l'appareil photo hors service lorsque vous ne l'utilisez pas.
- L'avertissement de faible charge indique que l'appareil photo est prêt à s'éteindre parce que la batterie est trop faiblement chargée. Chargez la batterie le plus vite possible. Une batterie faiblement chargée ou vide peut fuir si elle est laissée dans l'appareil, et les données peuvent être détruites.

## ■ Précautions à prendre lors d'erreurs de données

Votre appareil photo contient des pièces numériques de grande précision. Dans toutes les situations suivantes les données enregistrées dans la mémoire de l'appareil photo peuvent être détruites.

- Vous retirez la batterie ou la carte mémoire de l'appareil photo pendant une opération.
- Vous retirez la batterie ou la carte mémoire pendant le clignotement vert du témoin arrière après la mise hors service de l'appareil photo.
- Vous débranchez le câble USB pendant la communication.
- La batterie utilisée est faiblement chargée.
- Une anomalie s'est produite.

Dans chacune des situations mentionnées ci-dessus un message d'erreur peut apparaître sur l'écran de contrôle (page 134). Suivez les indications du message qui apparaît pour résoudre le problème.

## ■ Environnement de fonctionnement

- Température de fonctionnement requise : 0 à 40°C
- Humidité de fonctionnement : 10 à 85% (sans condensation)
- Ne laissez l'appareil photo à aucun des endroits suivants.
  - En plein soleil ou à un endroit exposé à l'humidité, à la poussière ou au sable.
  - Près d'un climatiseur ou à un endroit exposé à une température ou à une humidité extrême.
  - À l'intérieur d'un véhicule par temps très chaud, ou à un endroit exposé à de fortes vibrations.

## ■ Condensation

Les changements subits et extrêmes de températures, par exemple lorsque vous portez l'appareil photo en hiver de l'extérieur dans une pièce chaude, peuvent causer de la condensation à l'intérieur et à l'extérieur de l'appareil photo, et provoquer une défaillance. Pour éviter les risques de condensation, mettez l'appareil photo dans un sac en plastique avant de changer de lieu. Laissez le sac fermé de sorte que la température de l'air à l'intérieur du sac ait le temps de s'adapter naturellement à la température de l'air ambiant du nouveau lieu. Retirez ensuite l'appareil photo du sac et laissez le couvercle de batterie ouvert pendant quelques heures.

## ■ Objectif

- N'appuyez pas trop fort sur l'objectif lorsque vous nettoyez sa surface. La surface de l'objectif pourrait être rayée et un problème apparaître.
- Vous pourrez noter de la distorsion sur certains types d'images, par exemple des lignes normalement droites peuvent être légèrement courbes. Ceci est dû aux caractéristiques des lentilles et ne provient pas d'une défectuosité de l'appareil photo.

## ■ Entretien de l'appareil photo

- Ne touchez pas l'objectif ni la fenêtre du flash avec les doigts. Les traces de doigts, la saleté et les matières étrangères présentes sur l'objectif peuvent empêcher l'appareil photo de fonctionner correctement. Utilisez un soufflet ou autre chose pour enlever la saleté ou la poussière de l'objectif et de la fenêtre du flash et essuyez-les doucement avec un chiffon doux et sec.
- Nettoyez aussi l'appareil photo avec un chiffon doux et sec.

## ■ Précautions à prendre avec les batteries rechargeables usées

- Isolez les bornes positives et négatives avec du ruban adhésif, etc.
- Ne pas détacher la couverture de la batterie.
- Ne pas essayer d'ouvrir une batterie.

## ■ Précautions à prendre avec l'adaptateur secteur-USB



- Ne jamais brancher le cordon d'alimentation sur une prise secteur de tension différente de celle indiquée sur le cordon d'alimentation. Ceci crée un risque d'incendie, de panne et de décharge électrique.
  - Prenez soin du cordon d'alimentation pour qu'il ne risque pas d'être endommagé ou coupé. Ne jamais poser d'objets lourds sur le cordon d'alimentation ni l'exposer à une chaleur intense. Un cordon endommagé crée un risque d'incendie et de décharge électrique.
  - Ne pas essayer de modifier le cordon d'alimentation, le plier, le tordre ou tirer dessus trop fort. Ceci crée un risque d'incendie, de panne et de décharge électrique.
  - Ne jamais brancher ou débrancher le cordon d'alimentation avec des mains humides. Ceci crée un risque de décharge électrique.
  - Ne jamais brancher le cordon d'alimentation sur une prise secteur ou un cordon-rallonge multiprises utilisé par d'autres appareils. Ceci crée un risque d'incendie, de panne et de décharge électrique.
  - Si le cordon d'alimentation devait être endommagé (fils internes exposés ou coupés), contactez immédiatement votre revendeur ou un service après-vente agréé CASIO pour le faire réparer. L'emploi prolongé d'un cordon endommagé crée un risque d'incendie, de panne et de décharge électrique.
- L'adaptateur secteur-USB devient légèrement chaud pendant la charge. Ceci est normal et ne provient pas d'une déféctuosité.
  - Débranchez le cordon d'alimentation de la prise secteur lorsque vous n'utilisez pas l'adaptateur secteur-USB.
  - N'utilisez jamais de détergent pour nettoyer le cordon d'alimentation (en particulier la fiche).
  - Ne recouvrez jamais l'adaptateur secteur-USB d'une couverture, etc. Ceci crée un risque d'incendie.



## ■ Autre précautions

L'appareil photo devient légèrement chaud quand il est utilisé. Ceci est normal et ne provient pas d'une défectuosité.

## ■ Protection des droits d'auteur

L'emploi non autorisé, à l'exception d'un usage personnel, de photos ou de séquences vidéo, appartenant à d'autres personnes, sans la permission du détenteur de ces droits est interdit par les lois sur la propriété intellectuelle. Dans certains cas, l'enregistrement de représentations en public, de spectacles, d'expositions, etc. peut être totalement interdit, même pour un usage personnel. Il est strictement interdit par les lois sur la propriété intellectuelle et les traités internationaux de mettre des fichiers, achetés ou obtenus gratuitement, sur un site Web, un site de partage de fichiers ou tout autre site Internet, ou encore de les distribuer à des tiers sans la permission du détenteur des droits d'auteur. Par exemple, le téléchargement ou la distribution sur Internet d'images d'émissions de télévision, de concerts en direct, de vidéos musicales, etc. photographiées ou enregistrées avec cet appareil photo peuvent violer les droits de tiers. Notez que CASIO COMPUTER CO., LTD. décline toute responsabilité quant à l'emploi de ce produit en violation des droits d'auteur ou des lois sur la propriété intellectuelle.

Les termes suivants, utilisés dans ce manuel, sont des marques déposées ou des marques commerciales de leurs détenteurs respectifs.

Notez que les marques commerciales <sup>™</sup> et les marques déposées <sup>®</sup> ne sont pas mentionnées dans le texte de ce manuel.

- Le logo SDXC est une marque commerciale de SD-3C, LLC.
- Microsoft, Windows, Internet Explorer, Windows Media, Windows Vista, Windows 7 et DirectX sont des marques déposées ou des marques commerciales de Microsoft Corporation aux États-Unis et dans d'autres pays.
- Macintosh, Mac OS, QuickTime et iPhoto sont des marques commerciales d'Apple Inc.
- Adobe et Reader sont des marques commerciales ou des marques déposées aux États-Unis et dans d'autres pays par Adobe Systems Incorporated.
- YouTube, le logo YouTube et « Broadcast Yourself » sont des marques commerciales ou des marques déposées de YouTube, LLC.
- EXILIM, Photo Transport, Virtual Painter 5 LE for CASIO et YouTube Uploader for CASIO sont des marques déposées ou des marques commerciales de CASIO COMPUTER CO., LTD.
- Tous les autres noms de sociétés ou de produits mentionnés dans ce manuel sont soit des marques déposées soit des marques commerciales de leurs sociétés respectives.

La copie commerciale non autorisée, de quelque type qu'elle soit, la distribution et la copie des logiciels fournis via un réseau sont interdites.

La fonction de téléchargement vers YouTube de ce produit est sous licence de YouTube, LLC. La présence de la fonction de téléchargement vers YouTube de ce produit n'est pas une promotion ni une recommandation du produit par YouTube, LLC.

## Alimentation

### Charge

#### ■ Si le témoin arrière de l'appareil photo se met à clignoter en rouge...

- La température ambiante ou la température de la batterie est peut-être trop élevée ou trop basse. Débranchez le câble USB et attendez que la température retombe dans la plage acceptable avant d'essayer une nouvelle fois.
- Les contacts de la batterie sont peut-être sales. Essuyez-les avec un chiffon sec.
- Essayez de brancher le câble sur un autre port USB de l'ordinateur. Selon la configuration de votre ordinateur, il se peut que la batterie de l'appareil photo ne puisse pas être chargée par une connexion USB.

Si les problèmes persistent, la batterie est peut-être défectueuse. Contactez le service après-vente agréé CASIO le plus proche.

### Pour remplacer la batterie

#### 1. Ouvrez le couvercle de batterie et retirez la batterie actuelle.

Tout en orientant l'écran de contrôle de l'appareil photo vers le haut, faites glisser l'obturateur dans le sens de la flèche. Lorsque la batterie ressort, tirez-la pour la sortir de l'appareil photo.

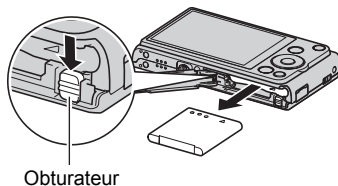

#### 2. Insérez une nouvelle batterie.

## Précautions concernant la batterie

### ■ Précautions à prendre pendant l'emploi

- Utilisée à basses températures, une batterie a toujours une autonomie inférieure à la normale. Ceci est dû aux caractéristiques de la batterie et non pas à l'appareil photo.
- Chargez la batterie à un endroit où la température reste entre 5°C et 35°C. Hors de cette plage de températures, il faudra plus de temps pour charger la batterie, et dans certains cas il sera même impossible de la charger.
- Ne déchirez et ne retirez pas l'étiquette extérieure de la batterie.
- Si l'autonomie d'une batterie est extrêmement limitée après une charge complète, c'est probablement que la batterie a atteint sa limite de service. Dans ce cas, remplacez la batterie par une neuve.

### ■ Précautions concernant l'entreposage

- Une batterie chargée, mais non utilisée pendant un certain temps, perd de sa capacité. Si vous prévoyez de ne pas utiliser une batterie pendant quelque temps, videz-la avant de la ranger.
- Retirez toujours la batterie de l'appareil photo lorsque vous ne l'utilisez pas. Si vous la laissez dans l'appareil photo, elle se déchargera peu à peu et se videra, et il lui faudra plus de temps pour se recharger la prochaine fois que vous utiliserez l'appareil photo.
- Rangez vos batteries dans une pièce fraîche et sans humidité (20°C au maximum).
- Pour éviter qu'une batterie inutilisée ne se surdécharge, chargez-la complètement puis insérez-la dans l'appareil de manière à la vider complètement environ une fois tous les six mois.

## Utilisation de l'appareil photo dans un autre pays

### ■ Précautions à prendre pendant l'emploi

- L'adaptateur secteur-USB fourni peut fonctionner sur un courant secteur de 100 V à 240 V CA, 50/60 Hz. Notez toutefois que la forme de la fiche du cordon d'alimentation diffère selon les pays ou les zones géographiques. Avant de partir en voyage et d'emporter votre appareil photo et votre adaptateur secteur-USB, renseignez-vous auprès de votre agence de voyage pour savoir quelle tension et quel type de prise sont utilisés dans le(s) pays où vous séjournerez.
- Ne raccordez pas l'adaptateur secteur-USB à une source d'alimentation via un convertisseur de tension ou un dispositif similaire. Ceci peut provoquer une panne.

### ■ Batteries de rechange

- Il est conseillé de toujours emporter en voyage des batteries de rechange chargées (NP-120) pour ne pas manquer des occasions de prises de vue.

## Utilisation d'une carte mémoire

Voir page 23 pour de plus amples informations sur les cartes mémoire prises en charge et sur l'insertion d'une carte mémoire.

### Pour remplacer une carte mémoire

Appuyez sur la carte mémoire et relâchez-la. Elle ressort légèrement de son logement. Sortez la carte et insérez-en un autre.

- Ne retirez jamais une carte de l'appareil photo quand le témoin arrière clignote en vert. Non seulement l'image ne pourra pas être sauvegardée mais la carte mémoire risque d'être endommagée.

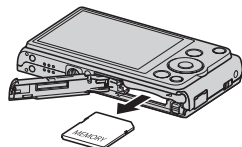

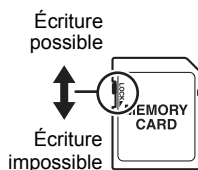

### ■ Utilisation d'une carte mémoire

- Les cartes mémoire SD, SDHC et SDXC ont un commutateur de protection. Utilisez ce commutateur si vous craigniez que la carte soit effacée accidentellement. Sachez toutefois que si vous protégez une carte mémoire SD, vous devrez annuler la protection chaque fois que vous voudrez enregistrer sur la carte, formater la carte ou supprimer certaines images.
- Si une carte mémoire se met à ne pas réagir normalement pendant la lecture, vous pouvez essayer de la formater (page 114). Il est conseillé de toujours emporter avec soi plusieurs cartes mémoire pour les prises de vue hors de la maison ou du bureau.
- Le fait d'enregistrer et de supprimer un grand nombre de fois les données d'une carte mémoire peut réduire la capacité de mémorisation de la carte. C'est pourquoi il est conseillé de reformater périodiquement une carte mémoire.
- Une charge électrostatique, des parasites électriques et d'autres phénomènes peuvent endommager et même détruire les données. Veillez à toujours sauvegarder vos données importantes sur un autre support (CD-R, CD-RW, disque dur, etc.).



## ■ Précautions à prendre avec les cartes mémoire

Avec certains types de cartes mémoire le traitement des images peut être plus lent. Vous pouvez par exemple rencontrer des problèmes lors de la sauvegarde de séquences vidéo de haute qualité (HD et STD). Lorsque vous utilisez la mémoire de l'appareil photo ou certains types de cartes mémoire, l'enregistrement des données peut prendre trop de temps, ce qui peut occasionner des coupures d'images et/ou de son. La perte d'images est indiquée par le clignotement de  et  sur l'écran de contrôle. Il est donc conseillé d'utiliser une carte mémoire ayant une vitesse de transfert d'au moins 10 Mo par seconde.

## ■ Mise au rebut ou transfert de propriété d'une carte mémoire ou de l'appareil photo

Les fonctions de formatage et de suppression de l'appareil photo n'effacent pas complètement les fichiers de la carte mémoire. Les données originales restent sur la carte. Notez que vous êtes responsables des données que contiennent vos cartes mémoire. Avant de mettre au rebut une carte mémoire ou l'appareil photo, ou avant un transfert de propriété à un tiers, effectuez les opérations suivantes par mesure de précaution.

- Avant de mettre une carte au rebut, détruisez-la physiquement ou utilisez un logiciel de suppression de données du commerce pour détruire complètement les données enregistrées sur la carte mémoire.
- Lors du transfert de propriété d'une carte mémoire à un tiers, utilisez un logiciel de suppression de données du commerce pour détruire toutes les données enregistrées.
- Utilisez la fonction de formatage (page 114) pour effacer complètement les données enregistrées dans la mémoire de l'appareil photo avant la mise au rebut ou le transfert de propriété.

## Configuration système requise pour le logiciel fourni (CD-ROM fourni)

La configuration système requise est différente pour chaque application. Vérifiez bien la configuration requise pour l'application que vous voulez utiliser. Les valeurs indiquées sont des exigences minimales pour l'exécution de chaque application. Selon le nombre d'images et la taille des images traitées, une capacité supérieure peut être requise.

### ● Windows

#### YouTube Uploader for CASIO

Système d'exploitation : Windows 7, Windows Vista, Windows XP (SP3)

- Mémoire suffisante pour l'exécution du système d'exploitation
- Configuration de l'ordinateur permettant la lecture de séquences sur le site de YouTube
- Configuration de l'ordinateur permettant le téléchargement de séquences sur le site de YouTube

#### Photo Transport 1.0

Système d'exploitation : Windows 7, Windows Vista, Windows XP (SP3)

Mémoire : Au moins 64 Mo

Espace disponible sur le disque dur: Au moins 2 Mo

#### Virtual Painter 5 LE for CASIO

Système d'exploitation: Windows 7, Windows Vista, Windows XP (SP3)

Processeur : Processeur Intel Pentium III ou ultérieur

Mémoire : Au moins 256 Mo

VIDEO : Adaptateur d'affichage couleur 24 bits avec résolution de 1024 × 768 ou plus

- L'installation exige de posséder les privilèges de l'administrateur.

#### Adobe Reader 9

Système d'exploitation : Windows 7, Windows Vista,  
Windows XP (SP2/SP3), Windows 2000 (SP4)

Mémoire : Au moins 128 Mo (256 Mo recommandé)

Espace disponible sur le disque dur: Au moins 335 Mo

Autre : Internet Explorer 6.0 ou supérieur installé

Pour le détail sur la configuration système minimale requise pour chaque application, voir les fichiers « Lire » sur le CD-ROM CASIO Digital Camera Software fourni avec l'appareil photo.

## Réglages par défaut après la réinitialisation

Les tableaux suivants montrent les réglages par défaut des paramètres des menus qui apparaissent en mode REC et en mode PLAY après la réinitialisation de l'appareil photo (page 114).

- Un tiret (-) indique un paramètre qui n'est pas réinitialisé ou un paramètre pour lequel la réinitialisation n'est pas possible.

### ■ Mode REC

#### Onglet « REC »

|               |                       |
|---------------|-----------------------|
| Mise au point | <b>AF</b> (Autofocus) |
| Cadre mise/pt | [ ]                   |
| Continu       | Off                   |
| Antibougé     | Off                   |
| Zone AF       | <b>AF</b> Ponctuelle  |
| Touche G/D    | Off                   |
| Grille        | Off                   |
| Guide icônes  | On                    |



|                     |                        |
|---------------------|------------------------|
| <b>Mémoire</b>      | <b>BS</b> BEST SHOT :  |
|                     | Off / Flash : On /     |
|                     | Mise au point : Off /  |
|                     | Balance blancs : Off / |
|                     | ISO: Off /             |
|                     | Zone AF : On /         |
|                     | Continu : Off /        |
|                     | Retardateur : Off /    |
| Position MF : Off / |                        |
| Position zoom : Off |                        |

#### Onglet « Qualité »

|                         |        |
|-------------------------|--------|
| <b>Qualité (Photos)</b> | Normal |
| Modif EV                | 0.0    |
| Balance blancs          | Auto   |

|                       |      |
|-----------------------|------|
| <b>ISO</b>            | Auto |
| <b>Filtre couleur</b> | Off  |

## Onglet « Réglage »

|               |  |
|---------------|--|
| Eye - Fi      | On   |
| Sons          | Démarrage : Son 1 /<br>Demi-obturat : Son 1 /<br>Obturation : Son 1 /<br>Activation : Son 1 /<br> Activation :<br>■■■□□□ /<br> Lecture :<br>■■■□□□ |
| Ouverture     | Off  |
| No. fichier   | Continuer  |
| Heure univers | –  |
| Horodatage    | Off  |
| Régler        | –  |

|   |              |
|---|--------------|
| Style date  | –            |
| Language  | –            |
| Veille  | 1 min        |
| Arrêt auto  | 2 min        |
| REC/PLAY  | Marche       |
|  Désactivé | Off          |
| USB   | Mass Storage |
| Sortie vidéo  | –            |
| Formater  | –            |
| Réinitialiser   | –            |

## ■ Mode PLAY

### Onglet « PLAY »

|                |   |
|----------------|---|
| Yeux rouges    | – |
| Impr. DPOF     | – |
| Protéger       | – |
| Redimensionner | – |

|          |   |
|----------|---|
| Rogner   | – |
| Doublage | – |
| Copie    | – |







## Onglet « Réglage »



- Les paramètres de l'onglet « Réglage » sont les mêmes en mode REC et en mode PLAY.



## Dépannage

| Problème  | Cause possible et mesure recommandée  |
|---|---|
| <b>Alimentation</b>   |   |
| L'appareil ne se met pas en service.  | <ol style="list-style-type: none"> <li>1) La batterie n'est peut-être pas installée correctement (page 15).</li> <li>2) La batterie est peut-être vide. Chargez la batterie (page 15). Si la batterie se vide rapidement après la charge, c'est qu'elle a atteint sa durée de service et qu'elle doit être remplacée par une neuve. Procurez-vous une batterie rechargeable au lithium-ion CASIO NP-120 dans le commerce.</li> </ol>  |
| L'appareil photo se met soudain hors service.   | <ol style="list-style-type: none"> <li>1) L'arrêt automatique s'est peut-être activé (page 111). Remettez l'appareil en service.</li> <li>2) La batterie est peut-être vide. Chargez la batterie (page 15).</li> <li>3) La protection de l'appareil photo s'est peut-être activée parce que la température de l'appareil photo était trop élevée. Dans ce cas, mettez l'appareil photo hors service et attendez qu'il refroidisse avant de le réutiliser.</li> </ol>  |
| L'appareil ne se met pas hors service. Rien ne se passe lorsque vous appuyez sur un bouton. | Retirez la batterie de l'appareil photo puis réinsérez-la.  |
| <b>Prise de vue</b>   |   |
| L'image n'est pas enregistrée lorsque le déclencheur est pressé.                            | <ol style="list-style-type: none"> <li>1) Si l'appareil photo est en mode PLAY, appuyez sur  (REC) pour accéder au mode REC.</li> <li>2) Si le flash est en train de se charger, attendez que la charge soit terminée.</li> <li>3) Si le message « Mémoire pleine » apparaît, transférez des images sur votre ordinateur, supprimez les images dont vous n'avez plus besoin, ou bien utilisez une autre carte mémoire.</li> </ol>  |
| L'autofocus ne fonctionne pas correctement.   | <ol style="list-style-type: none"> <li>1) Si l'objectif est sale, nettoyez-le.</li> <li>2) Le sujet n'est peut-être pas au centre du cadre de mise au point lorsque vous cadrez l'image.</li> <li>3) L'autofocus ne convient peut-être pas à la mise au point du sujet que vous voulez prendre (page 33). Utilisez la mise au point manuelle (page 57).</li> <li>4) Vous bougez peut-être l'appareil photo pendant la prise de vue. Essayez de prendre des photos avec l'antibougé ou utilisez un pied photographique.</li> <li>5) Vous essayez de prendre des photos en appuyant à fond sur le déclencheur sans attendre que l'autofocus agisse. Appuyez à mi-course sur le déclencheur et attendez que l'autofocus ait le temps de faire la mise au point.</li> </ol> |

| Problème  | Cause possible et mesure recommandée   |
|---|--|
| Le sujet n'est pas net sur l'image enregistrée.   | La mise au point n'a peut-être pas été effectuée correctement. Lorsque vous cadrez l'image, veillez à bien mettre le sujet à l'intérieur du cadre de mise au point.  |
| Le flash ne s'éclaire pas.  | <ol style="list-style-type: none"> <li>1) Si  (Flash désactivé) est sélectionné comme mode de flash, changez de mode (page 39).</li> <li>2) Si la batterie est vide, chargez-la (page 15).</li> <li>3) Si une scène BEST SHOT utilisant  (Flash désactivé) est sélectionnée, changez de mode flash (page 39) ou sélectionnez une autre scène BEST SHOT (page 52).</li> </ol>   |
| L'icône  (Flash désactivé) clignote en rouge sur l'écran de contrôle et le flash ne s'éclaire pas. | Le flash ne fonctionne peut-être pas correctement. Contactez un service après-vente agréé CASIO ou votre revendeur original. Notez que vous pouvez toujours prendre des photos sans flash quand le flash ne s'éclaire pas.   |
| L'appareil photo se met hors service pendant le compte à rebours du retardateur.  | La batterie est peut-être vide. Chargez la batterie (page 15).   |
| L'image sur l'écran de contrôle n'est pas nette.  | <ol style="list-style-type: none"> <li>1) Vous utilisez peut-être la mise au point manuelle mais n'avez pas fait la mise au point. Faites la mise au point (page 58).</li> <li>2) Vous utilisez peut-être  (Macro) pour photographier un paysage ou un portrait. Utilisez l'autofocus pour les paysages et les portraits (page 57).</li> <li>3) Vous essayez peut-être d'utiliser l'autofocus ou  (Infini) alors que le sujet est très rapproché. Utilisez  (Macro) pour les gros-plans (page 57).</li> </ol>   |
| Il y a une ligne verticale sur l'écran de contrôle.   | Si le sujet photographié est très éclairé, une bande verticale peut apparaître sur l'image. Il s'agit d'un phénomène du CCD appelé « traînée verticale » et non pas d'une défectuosité de l'appareil photo. Cette traînée n'est pas enregistrée avec l'image dans le cas d'une photo, mais elle l'est dans le cas d'une séquence vidéo.  |
| Bruit numérique sur les images.   | <ol style="list-style-type: none"> <li>1) La sensibilité a peut-être été augmentée automatiquement pour un sujet sombre et dans ce cas les risques de bruit numérique sont plus élevés. Utilisez une lampe ou autre chose pour éclairer le sujet.</li> <li>2) Vous avez peut-être essayé de prendre des photos dans un lieu sombre avec  (Flash désactivé), ce qui a pour effet d'augmenter le bruit numérique et de rendre l'image moins fine. Dans ce cas, changez le mode de flash (page 39) ou utilisez des lampes pour améliorer l'éclairage.</li> <li>3) La prise de vue à une sensibilité ISO élevée ou avec la fonction Éclairage peut accroître le bruit numérique. Utilisez une lampe ou autre chose pour éclairer le sujet.</li> </ol> |

| Problème  | Cause possible et mesure recommandée   |
|---|--|
| L'image enregistrée n'a pas été sauvegardée.  | <p>1) L'appareil photo a peut-être été mis hors service avant la fin de la sauvegarde et l'image n'a pas pu être sauvegardée. Si l'indicateur de batterie indique , chargez la batterie le plus vite possible (page 21).</p> <p>2) Vous avez peut-être retiré la carte mémoire de l'appareil photo avant la fin de la sauvegarde et l'image n'a pas pu être sauvegardée. Ne retirez pas la carte mémoire avant la fin de la sauvegarde.</p> |
| Bien que l'éclairage soit lumineux, les visages des personnes sur l'image sont sombres.                                       | La lumière n'atteint pas suffisamment les personnes. Sélectionnez  (Flash activé) comme mode de flash pour utiliser le flash synchronisé sur la lumière du jour (page 39), ou bien augmenter l'indice de lamination du côté + (page 64).  |
| Les photos de nuit ne ressortent pas bien.  | <p>Utilisez les scènes BEST SHOT suivantes (page 52) pour la prise de vue nocturne.</p> <ul style="list-style-type: none"> <li>• Scène de nuit (pour photographier des paysages nocturnes seulement)</li> <li>• Scène de nuit Portrait (pour photographier des personnes devant un paysage nocturne)</li> </ul>  |
| Les sujets sont trop sombres lors de prises de vue au bord de la mer ou sur la neige.   | La lumière du soleil réfléchi par l'eau, le sable ou la neige peut causer une surexposition des images. Sélectionnez  (Flash activé) comme mode de flash pour utiliser le flash synchronisé sur la lumière du jour (page 39), ou bien augmenter l'indice de lamination du côté + (page 64).   |
| Le zoom numérique (y compris le zoom HD) ne fonctionne pas. La barre de zoom n'indique le zoom que jusqu'à un rapport de 5,0. | L'horodatage est peut-être activé, et dans ce cas le zoom numérique se désactive. Désactivez l'horodatage (page 109).  |
| L'image n'est pas nette pendant l'enregistrement d'une séquence vidéo.  | <p>1) La mise au point n'est peut-être pas possible parce que le sujet est hors de la plage de mise au point. Restez dans la plage de l'appareil photo.</p> <p>2) L'objectif est peut-être sale. Nettoyez l'objectif (page 119).</p>   |

| Problème   | Cause possible et mesure recommandée  |
|--|---|
| <b>Lecture</b>   |   |
| La couleur de l'image lors de la lecture est différente de l'image affichée sur l'écran de contrôle lors de la prise de vue. | La lumière du soleil ou d'une autre source éclairait peut-être directement l'objectif lors de la prise de vue. Positionnez l'appareil photo de sorte que la lumière n'éclaire pas directement l'objectif.   |
| Les images ne s'affichent pas.   | L'appareil photo ne peut pas afficher les images enregistrées sur une carte mémoire avec un autre appareil photo numérique si elles ne sont pas de format DCF.  |
| Les images ne peuvent pas être éditées (pendant le redimensionnement, le détourage, la rotation).                            | <p>Il est impossible de corriger les types de photos suivantes.</p> <ul style="list-style-type: none"> <li>• Séquences vidéo</li> <li>• Photos enregistrées avec un autre appareil photo</li> </ul>   |
| <b>Suppression fichiers</b>  |   |
| Un fichier ne peut pas être supprimé.  | <p>1) Le fichier est peut-être protégé. Déprotégez le fichier (page 75).</p> <p>2) Le paramètre «  Désactivé » a peut-être pour réglage « On ». Spécifiez « Off » comme réglage (page 112).</p>  |
| <b>Autre</b>   |   |
| Les mauvaises date et heure sont affichées, ou bien les mauvaises date et heure sont sauvegardées avec les données d'images. | La date et l'heure n'avaient pas été réglées correctement. Corrigez la date et l'heure (page 109).  |
| Les messages affichés ne sont pas dans la bonne langue.  | La langue sélectionnée pour l'affichage n'est pas la bonne. Changez le réglage de la langue (page 110).   |
| Les images ne peuvent pas être transférées par une connexion USB.  | <p>1) Le câble USB n'est peut-être pas relié correctement. Vérifiez toutes les liaisons.</p> <p>2) Le mauvais protocole de communication USB est sélectionné. Sélectionnez le protocole de communication USB adapté au type d'appareil raccordé (pages 87, 97).</p> <p>3) Si l'appareil photo n'est pas en service, mettez-le en service.</p> <p>4) Votre ordinateur ne pourra peut-être pas reconnaître l'appareil photo si celui-ci est raccordé par un concentrateur USB. Raccordez-le toujours directement au port USB de votre ordinateur.</p> |

| Problème  | Cause possible et mesure recommandée  |
|---|---|
| L'écran de sélection de langue apparaît lorsque l'appareil photo est en service.  | <p>1) Vous n'avez pas paramétré l'appareil photo après l'achat ou bien la batterie est restée vide dans l'appareil photo. Vérifiez les réglages de l'appareil photo (pages 22, 110).</p> <p>2) Problème éventuel au niveau des données enregistrées dans la mémoire de l'appareil photo. Dans ce cas, effectuez une réinitialisation pour rétablir les réglages par défaut de l'appareil photo (page 114). Ensuite réglez chaque paramètre. Si l'écran de sélection de langue ne réapparaît pas lorsque vous mettez l'appareil photo en service, cela signifie que les données de gestion de la mémoire de l'appareil photo ont été restaurées.</p> <p>Si le même message apparaît après la mise en service de l'appareil photo, contactez votre revendeur ou un service après-vente agréé CASIO.</p> |
| L'heure et la date spécifiées après l'achat de l'appareil photo sont revenues à leurs réglages par défaut lorsque vous avez retiré la batterie de l'appareil photo. | <p>Insérez la batterie dans l'appareil photo et réglez de nouveau l'heure et la date (page 22). Ne retirez pas la batterie de l'appareil photo dans les 24 heures au moins qui suivent le réglage de l'heure et de la date. Ensuite, les réglages ne seront pas réinitialisés si vous retirez la batterie.</p> <ul style="list-style-type: none"> <li>• Si les réglages initiaux de l'heure et de la date sont rétablis bien que la batterie ait été retirée plus de 24 heures après les réglages, il se peut que la mémoire de réglages de l'appareil photo soit défectueuse. Contactez votre revendeur ou un service après-vente agréé CASIO.</li> </ul>  |
| Les boutons ne répondent pas immédiatement après la mise en service.  | Avec les cartes mémoire de grande capacité, il existe un décalage entre la mise en service et le moment où les boutons répondent.   |

|   |  |
|---|--|
| <b>ALERT</b>  | La protection de l'appareil photo s'est peut-être activée parce que la température de l'appareil photo était trop élevée. Dans ce cas, mettez l'appareil photo hors service et attendez qu'il refroidisse avant de le réutiliser.  |
| <b>Batterie faible</b>  | La charge de la batterie est faible.   |
| <b>Localisation fichier impossible.</b>                           | L'image spécifiée avec le paramètre « Image » du diaporama ne peut pas être trouvée. Changez le réglage « Image » (page 73) et essayez de nouveau.   |
| <b>ERREUR carte</b>   | <p>Problème de carte mémoire. Mettez l'appareil photo hors service, retirez la carte mémoire et réinsérez-la dans l'appareil photo. Si ce message réapparaît lorsque l'appareil photo est remis en service, formatez la carte mémoire (page 114).</p> <p> <b>IMPORTANT !</b></p> <ul style="list-style-type: none"> <li>Le formatage d'une carte mémoire supprime tous ses fichiers. Avant le formatage, essayez de transférer les fichiers pouvant être récupérés sur un ordinateur ou sur un autre dispositif de stockage.</li> </ul> |
| <b>Vérifier connexions !</b>                                      | Vous essayez de raccorder l'appareil photo à une imprimante alors que les réglages USB de l'appareil photo ne sont pas compatibles avec le système USB de l'imprimante (page 80).  |
| <b>Batterie faible, fichier non sauvegardé</b>                    | La charge de la batterie est faible et le fichier d'image n'a pas pu être sauvegardé.  |
| <b>Création dossier impossible</b>                                | Vous essayez d'enregistrer un fichier alors qu'il y a déjà 9999 fichiers dans le 999e dossier. Si vous voulez enregistrer d'autres fichiers, supprimez ceux dont vous n'avez plus besoin (page 31).  |
| <b>Transfert images en cours. Arrêter transfert et éteindre ?</b> | Vous essayez de mettre l'appareil photo hors service pendant le transfert de données d'images avec la carte Eye-Fi (page 101).   |
| <b>ERREUR D'OBJECTIF</b>  | Ce message apparaît et l'appareil photo s'éteint lorsque l'objectif effectue une opération inattendue. Si le même message apparaît après la mise en service de l'appareil photo, contactez un service après-vente agréé CASIO ou votre revendeur.  |
| <b>Mettre papier !</b>  | Tout le papier a été utilisé pendant l'impression.   |

|   |   |
|---|---|
| <b>Mémoire pleine</b>                           | La mémoire est pleine d'images enregistrées et/ou de fichiers sauvegardés lors de l'édition des images. Supprimez les fichiers dont vous n'avez plus besoin (page 31).  |
| <b>Erreur impression</b>                        | Une erreur s'est produite pendant l'impression. <ul style="list-style-type: none"> <li>• L'imprimante est hors service.</li> <li>• L'imprimante a engendré une erreur, etc.</li> </ul>  |
| <b>Erreur enregistrement</b>                    | Pour une raison quelconque l'image n'a pas pu être compressée pendant le stockage des données d'image. Reprenez l'image.  |
| <b>ESSAYER DE REMETTRE EN SERVICE</b>           | L'objectif a touché quelque chose pendant qu'il ressortait. L'appareil photo se met automatiquement hors service lorsque ce message apparaît. Retirez l'obstacle et remettez l'appareil photo en service.   |
| <b>SYSTEM ERROR</b>                             | Le système de l'appareil photo est défectueux. Contactez votre revendeur ou un service après-vente agréé CASIO.   |
| <b>Carte verrouillée</b>                        | Le commutateur LOCK de la carte mémoire SD, SDHC, SDXC insérée dans l'appareil photo est en position de protection. Il n'est pas possible de stocker ou de supprimer des images lorsque la carte mémoire est protégée. <div style="float: right; text-align: center;">  </div> |
| <b>Aucun fichier</b>                            | Il n'y a aucun fichier dans la mémoire de l'appareil photo ou sur la carte mémoire.   |
| <b>Pas d'images à imprimer. Spécifier DPOF.</b> | Aucun fichier n'est spécifié actuellement pour l'impression. Effectuez les réglages DPOF nécessaires (page 82).   |
| <b>Carte non formatée</b>                       | La carte mémoire insérée dans l'appareil photo n'est pas formatée. Formatez la carte mémoire (page 114).  |
| <b>Lecture fichier impossible</b>               | Le fichier auquel vous essayez d'accéder est défectueux ou ne peut pas être lu par cet appareil photo.  |
| <b>Fonction inutilisable</b>                    | Ce message apparaît au cours d'une opération si vous essayez d'utiliser une fonction incompatible avec une autre fonction.  |

## Nombre de photos/Temps d'enregistrement de séquences/ Temps d'enregistrement de la voix

### Photos

| Taille de l'image (Pixels) | Qualité de l'image | Taille approximative du fichier d'image | Capacité de la mémoire de l'appareil (Approx. 14,2 Mo <sup>*1</sup> ) pour l'enregistrement de photos | Capacité de la carte mémoire SD (1 Go <sup>*2</sup> ) pour l'enregistrement de photos |
|----------------------------|--------------------|---|---|---|
| 14 M<br>(4320×3240)        | Fine               | 4,86 Mo                                 | 2   | 198   |
|                            | Normal             | 3,24 Mo                                 | 4   | 298   |
| 3:2<br>(4320×2880)         | Fine               | 4,29 Mo                                 | 3   | 225   |
|                            | Normal             | 2,87 Mo                                 | 4   | 336   |
| 16:9<br>(4320×2432)        | Fine               | 3,57 Mo                                 | 3   | 270   |
|                            | Normal             | 2,40 Mo                                 | 5   | 402   |
| 10 M<br>(3648×2736)        | Fine               | 3,38 Mo                                 | 4   | 285   |
|                            | Normal             | 2,27 Mo                                 | 5   | 425   |
| 6 M<br>(2816×2112)         | Fine               | 1,89 Mo                                 | 7   | 511   |
|                            | Normal             | 1,30 Mo                                 | 10  | 743   |
| 3 M<br>(2048×1536)         | Fine               | 1,25 Mo                                 | 10  | 773   |
|                            | Normal             | 820 Ko                                  | 16  | 1178  |
| VGA<br>(640×480)           | Fine               | 290 Ko                                  | 46  | 3331  |
|                            | Normal             | 240 Ko                                  | 56  | 4026  |



## Films

| Qualité de l'image (Pixels) | Taille de fichier maximale                  | Vitesse approximative des données (Débit d'images) | Capacité de la mémoire de l'appareil (Approx. 14,2 Mo*1) pour l'enregistrement de séquences | Capacité de la carte mémoire SD (1 Go*2) pour l'enregistrement de séquences | Taille de fichier d'une séquence de 1 minute |
|-----------------------------|---|--|---|---|--|
| HD<br>1280×720              | Taille maximale d'une séquence vidéo : 4 Go | 30,2 mégabits/seconde (30 images/seconde)          | 2 secondes  | 3 minutes<br>56 secondes  | 226,3 MB                                     |
| STD<br>640×480              |   | 10,6 mégabits/seconde (30 images/seconde)          | 8 secondes  | 11 minutes<br>42 secondes   | 79,0 MB                                      |

## Enregistrement de la voix

| Format de fichier | Taille maximale du fichier | Taille du fichier | Capacité de la mémoire de l'appareil (Approx. 14,2 Mo*1) pour l'enregistrement de la voix | Capacité de la carte mémoire SD (1 Go*2) pour l'enregistrement de la voix |
|-------------------|----------------------------|-------------------|---|---|
| WAV<br>IMA-ADPCM  | 4 Go                       | 5,5 Ko/seconde    | 41 minutes<br>49 secondes   | 49 heures<br>31 minutes   |

\*1 Capacité de la mémoire de l'appareil après le formatage

\*2 Les valeurs ci-dessus se basent sur l'emploi d'une carte mémoire SD PRO HIGH SPEED (Panasonic Corporation). Le nombre d'images pouvant être sauvegardées dépend du type de carte mémoire utilisée.

- Les capacités indiquées pour l'enregistrement de photos, de séquences et de la voix sont approximatives et doivent être utilisées à titre de référence seulement. La capacité réelle dépend du contenu de l'image.
- Les tailles de fichiers et les débits de données indiqués sont approximatifs et doivent être utilisés à titre de référence seulement. Les valeurs réelles dépendent du type d'images prises.
- Si la carte mémoire a une autre capacité, calculez le pourcentage par rapport à 1 Go pour obtenir le nombre d'images.
- Une seule séquence vidéo prise avec la scène « For YouTube » peut avoir une taille de 2048 Mo ou un temps d'enregistrement de 15 minutes au maximum.

## Fiche technique

|   |   |
|---|---|
| <b>Format de fichier</b>  | Photos :<br>JPEG (Exif Version 2.3) ; Norme DCF 2.0 ; Compatible DPOF<br>Séquences vidéo :<br>Motion JPEG AVI, son IMA-ADPCM (mono)<br>Audio (Enregistrement de la voix) : WAV (mono)           |
| <b>Support d'enregistrement</b>   | Mémoire de l'appareil<br>(Zone de stockage des images : 14,2 Mo)<br>SD/SDHC/SDXC  |
| <b>Tailles des images enregistrées</b>                                    | Photos :<br>14 M (4320×3240), 3:2 (4320×2880), 16:9 (4320×2432),<br>10 M (3648×2736), 6 M (2816×2112), 3 M (2048×1536),<br>VGA (640×480)<br>Séquences vidéo :<br>HD (1280×720), STD (640×480)   |
| <b>Suppression d'image</b>  | 1 fichier ; fichiers sélectionnés ; tous les fichiers<br>(avec protection de la mémoire)  |
| <b>Pixels efficaces</b>   | 14,10 mégapixels  |
| <b>Capteur d'images</b>   | Taille : CCD à pixels carrés 1/2,3 pouce<br>Total de pixels : 14,48 mégapixels  |
| <b>Objectif/Longueur focale</b>   | F3,2 (W) à 6,5 (T) f = 4,6 à 23,0 mm<br>(équivalent de 26 à 130 mm dans le format 35 mm)<br>Six lentilles en cinq groupes, lentille asphérique comprise.  |
| <b>Zoom</b>   | Zoom optique 5X, zoom numérique 4X<br>(20X avec le zoom optique)<br>Jusqu'à 79,7X lorsque le zoom HD et le zoom numérique sont utilisés ensemble (taille VGA)                                   |
| <b>Mise au point</b>  | Autofocus par détection du contraste<br>• Modes de mise au point :<br>Autofocus, Mise au point en macro, Mode Infini, Mise au point manuelle<br>• Zone AF :<br>Ponctuelle, Multi, Poursuite     |
| <b>Mise au point approximative (Photos) (De la surface de l'objectif)</b> | Autofocus : 10 cm à ∞ (Grand angle)<br>Mise au point en macro : 10 cm à 50 cm (Grand angle)<br>Infini : ∞<br>Manuelle : 10 cm à ∞ (Grand angle)<br>* La plage est affectée par le zoom optique. |
| <b>Mesure Lumière</b>   | Multi-motif (pondérée au centre pour certaines scènes BS) par élément d'image   |
| <b>Réglage de l'exposition</b>  | Programme EA  |
| <b>Correction de l'exposition</b>   | -2,0 EV à +2,0 EV (incréments de 1/3 EV)  |
| <b>Obturation</b>   | Obturateur CCD, obturateur mécanique  |

|   |  |
|---|--|
| <b>Vitesse d'obturation</b>   | Photo (Auto) : 1/2e à 1/2000e de seconde<br>Photo (Scène de nuit) : 4 à 1/2000e de seconde<br>* Peut varier en fonction de la configuration de l'appareil photo.   |
| <b>Indice d'ouverture</b>   | F3,2 (GA) à F8,0 (GA) (Lorsqu'un filtre gris est utilisé)<br>* La valeur de l'ouverture change lorsque le zoom optique est utilisé.  |
| <b>Balance blancs</b>   | Auto, Lumière du jour, Temps couvert, Ombre, Jour Blanc<br>Fluorescent, Lumière du jour Fluorescent, Tungstène, Manuelle   |
| <b>Sensibilité (Sensibilité standard à la sortie, Indice d'exposition recommandé)</b> | Photos :<br>Auto, équivalent à ISO 64, ISO 100, ISO 200, ISO 400, ISO 800, ISO 1600<br>Séquences vidéo : Auto  |
| <b>Retardateur</b>  | Temps de déclenchement approximatif :<br>10 secondes, 2 secondes, Triple retardateur   |
| <b>Modes de flash</b>   | Auto, Désactivé, Activé, Réduction yeux rouges   |
| <b>Portée du flash (Sensibilité ISO : Auto)*1</b>                                     | Grand angle : 0,1 m*2 à 2,5 m<br>Téléobjectif : 0,8 m à 1,23 m<br>*1 La plage est affectée par le zoom optique.<br>*2 Mise au point en macro   |
| <b>Temps de charge du flash</b>   | Approximativement 5 secondes (maximum)   |
| <b>Enregistrement</b>   | Photos ; Macro ; Retardateur ; Obturation en continu (Cont. vit. normale) ; BEST SHOT ; Détection de visages ; Antibougé ; Eclairage ; Mode easy ; Séquences vidéo (Séquence normale et For YouTube) (avec son mono) ; Audio (Enregistrement de la voix) |
| <b>Temps d'enregistrement audio maximal approximatif</b>                              | Après l'enregistrement : 30 secondes par image<br>Enregistrement de la voix :<br>41 minutes 49 secondes (lorsque la mémoire de l'appareil photo est utilisée)  |
| <b>Écran de contrôle</b>  | Écran à cristaux liquides couleur TFT 2,7 pouces<br>230 400 (960×240) points   |
| <b>Viseur</b>   | Écran de contrôle  |
| <b>Fonction d'indication de l'heure</b>   | Horloge numérique au quartz intégrée<br>Date et heure : Enregistrées avec les données d'image<br>Calendrier automatique : Jusqu'à 2049   |
| <b>Heure univers</b>  | 162 villes dans 32 fuseaux horaires<br>Nom de ville, date, heure, heure d'été  |
| <b>Prise de connexion externe</b>   | Port USB (compatible USB ultrarapide, charge par USB) /<br>Prise de sortie AV (NTSC/PAL)   |
| <b>Microphone</b>   | Mono   |
| <b>Haut-parleur</b>   | Mono   |
| <b>Alimentation</b>   | Batterie rechargeable au lithium-ion (NP-120) ×1   |

## Autonomie approximative de la batterie

Toutes les valeurs suivantes représentent l'autonomie approximative à une température normale (23°C) jusqu'à la mise hors service de l'appareil photo. Ces valeurs ne sont pas garanties. L'autonomie de la batterie est plus courte à basses températures.

|  |                     |
|--|---------------------|
| <b>Nombre de photos (CIPA) (Temps de fonctionnement)*1</b>                 | 190 photos          |
| <b>Lecture en continu (Photos)*2</b>                                       | 3 heures 10 minutes |
| <b>Temps d'enregistrement de séquences vidéo en continu approximatif*3</b> | 1 heure 20 minutes  |
| <b>Enregistrement de la voix en continu*4</b>                              | 3 heures 10 minutes |

- Batterie : NP-120 (Capacité nominale : 600 mAh)
- Support d'enregistrement : Carte mémoire SD de 1 Go (PRO HIGH SPEED (Panasonic Corporation))
- Conditions de mesure

\*1 Nombre de photos approximatif (CIPA) (Temps de fonctionnement)  
Selon les normes de la CIPA (Camera and Imaging Products Association)  
Température normale (23°C), écran éclairé, zoom entre gros-plan et téléobjectif toutes les 30 secondes, avec deux photos prises avec flash, mise hors service et remise en service toutes les 10 photos prises.

\*2 Temps de lecture approximatif  
Température normale (23°C), défilement d'une image toutes les 10 secondes environ

\*3 Temps approximatif lorsqu'une carte mémoire SDHC de 4 Go est utilisée pour un cycle répété de 10 minutes d'enregistrement suivi de la suppression du fichier enregistré.

\*4 Temps d'enregistrement en continu approximatif

- Les valeurs ci-dessus sont valides dans le cas d'une batterie neuve et complètement chargée. Les charges répétées réduisent l'autonomie de la batterie.
- La fréquence d'utilisation du flash, du zoom et de l'autofocus, ainsi que le temps d'utilisation de l'appareil photo ont une incidence importante sur le temps d'enregistrement et le nombre de photos.

|                     |  |
|---------------------|--|
| <b>Consommation</b> | CC 3,7 V, approximativement 3,3 W  |
| <b>Dimensions</b>   | 94,9 (L) × 56,3 (H) × 19,3 (P) mm<br>(16,5 mm d'épaisseur sans projections)  |
| <b>Poids</b>        | Approximativement 140 g (avec la batterie et la carte mémoire)<br>Approximativement 124 g (sans la batterie et la carte mémoire) |

## ■ Batterie rechargeable au lithium-ion (NP-120)

|  |                                  |
|--|----------------------------------|
| <b>Tension nominale</b>                      | 3,7 V                            |
| <b>Capacité nominale</b>                     | 600 mAh                          |
| <b>Température de fonctionnement requise</b> | 0 à 40°C                         |
| <b>Dimensions</b>                            | 35,5 (L) × 40,2 (H) × 5,0 (P) mm |
| <b>Poids</b>                                 | Approximativement 14 g           |

## ■ Adaptateur secteur-USB (AD-C53U)

|  |   |
|--|---|
| <b>Alimentation entrée</b>                   | 100 à 240 V CA, 50/60 Hz, 100 mA                |
| <b>Alimentation sortie</b>                   | 5,0 V CC, 650 mA                                |
| <b>Température de fonctionnement requise</b> | 5 à 35°C  |
| <b>Dimensions</b>                            | 53 (L) × 21 (H) × 45 (P) mm (sans les saillies) |
| <b>Poids</b>                                 | Approximativement 37 g                          |

**CASIO®**

**CASIO COMPUTER CO.,LTD.**  
6-2, Hon-machi 1-chome  
Shibuya-ku, Tokyo 151-8543, Japan