

calor

EXPRESS

F
NL
D



www.calor.com

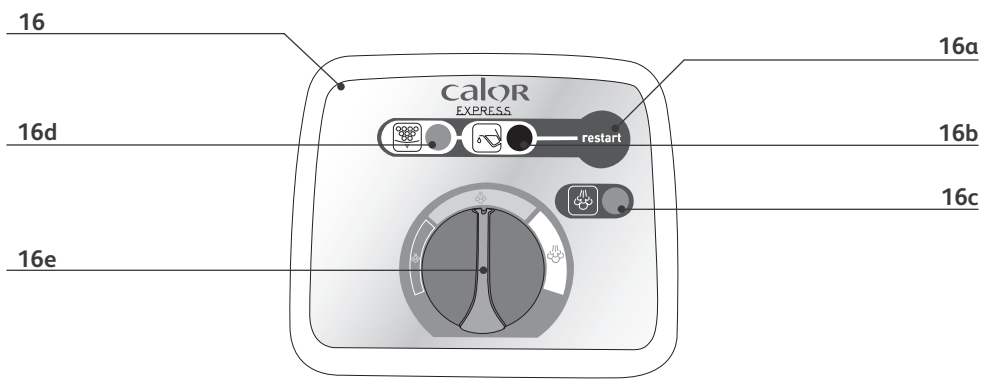
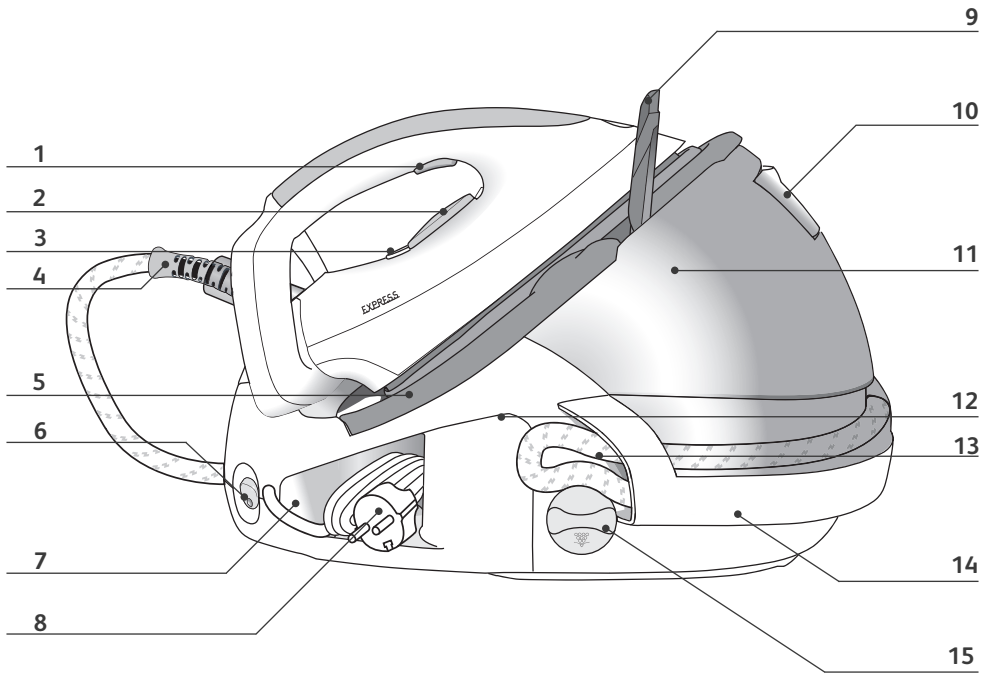

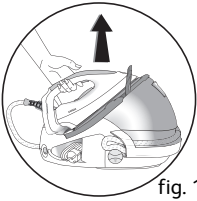

fig. 1

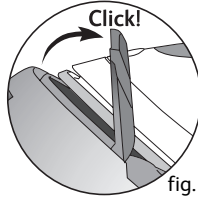

fig. 2

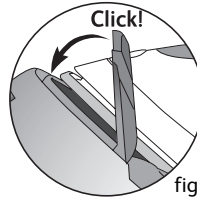

fig. 3

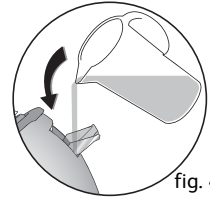

fig. 4

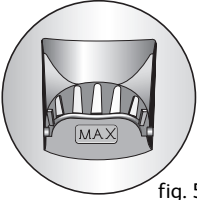

fig. 5

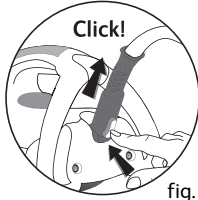

fig. 6

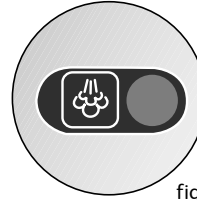

fig. 7

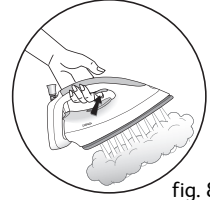

fig. 8

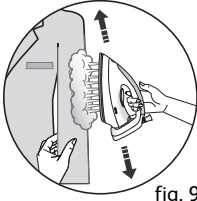

fig. 9

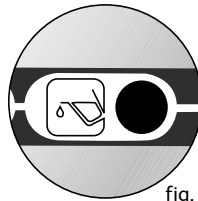

fig. 10

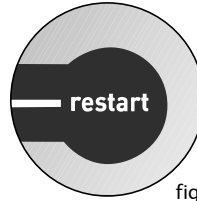

fig. 11

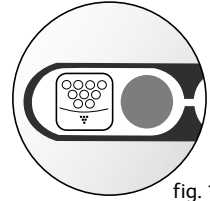

fig. 12

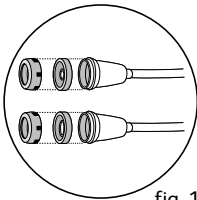

fig. 13

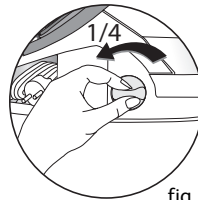

fig. 14

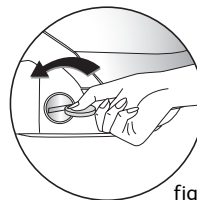

fig. 15

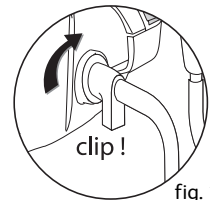

fig. 16

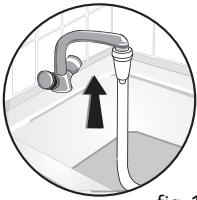

fig. 17

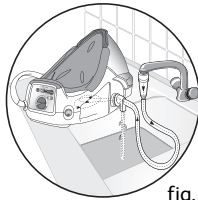

fig. 18

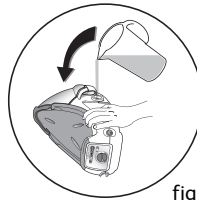

fig. 19

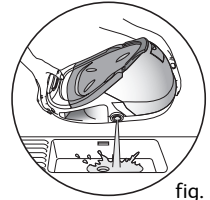

fig. 20

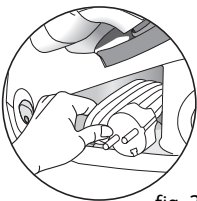

fig. 21

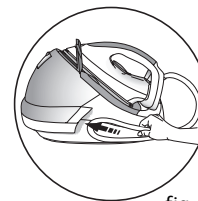

fig. 22

Recommandations importantes

Consignes de sécurité

- Lisez attentivement le mode d'emploi avant la première utilisation de votre appareil : une utilisation non conforme au mode d'emploi dégraderait la marque de toute responsabilité.
- Pour votre sécurité, cet appareil est conforme aux normes et réglementations applicables (Directives Basse Tension, Compatibilité Electromagnétique, Environnement ...).
- Votre générateur est un appareil électrique : il doit être utilisé dans des conditions normales d'utilisation. Il est prévu pour un usage domestique uniquement.
- Il est équipé de 2 systèmes de sécurité :
 - une soupape évitant toute surpression, qui en cas de dysfonctionnement, laisse échapper le surplus de vapeur,
 - un fusible thermique pour éviter toute surchauffe.
- Branchez toujours votre générateur :
 - sur une installation électrique dont la tension est comprise entre 220 et 240 V.
 - sur une prise électrique de type «terre».

Toute erreur de branchement peut causer un dommage irréversible et annule la garantie.

Si vous utilisez une rallonge, vérifiez que la prise est bien de type bipolaire IOA avec conducteur de terre.
- Déroulez complètement le cordon électrique avant de le brancher sur une prise électrique de type terre.
- Si le cordon d'alimentation électrique ou le cordon vapeur est endommagé, il doit être impérativement remplacé par un Centre Service Agréé afin d'éviter un danger.
- Ne débranchez pas l'appareil en tirant sur le cordon.
Débranchez toujours votre appareil :
 - avant de remplir le réservoir ou de rincer la chaudière,
 - avant de le nettoyer,
 - après chaque utilisation.
- L'appareil doit être utilisé et posé sur une surface stable. Lorsque vous posez le fer sur le repose-fer, assurez-vous que la surface sur laquelle vous le reposez est stable.
- Cet appareil n'est pas prévu pour être utilisé par des personnes (y compris les enfants) dont les capacités physiques, sensorielles ou mentales sont réduites, ou des personnes dénuées d'expérience ou de connaissance, sauf si elles ont pu bénéficier, par l'intermédiaire d'une personne responsable de leur sécurité, d'une surveillance ou d'instructions préalables concernant l'utilisation de l'appareil. Il convient de surveiller les enfants pour s'assurer qu'ils ne jouent pas avec l'appareil.
- Ne laissez jamais l'appareil sans surveillance :
 - lorsqu'il est raccordé à l'alimentation électrique,
 - tant qu'il n'a pas refroidi environ 1 heure.
- La semelle de votre fer et la plaque repose-fer du boîtier peuvent atteindre des températures très élevées, et peuvent occasionner des brûlures : ne les touchez pas.
Ne touchez jamais les cordons électriques avec la semelle du fer à repasser.
- Votre appareil émet de la vapeur qui peut occasionner des brûlures. Manipulez le fer avec précaution, surtout en repassage vertical. Ne dirigez jamais la vapeur sur des personnes ou des animaux.
- Avant de vidanger la chaudière, attendez toujours que le générateur soit froid et débranché depuis plus de 2 heures pour dévisser le bouchon de vidange.
- Lors du rinçage de la chaudière, ne la remplissez jamais directement sous le robinet.
- Si vous perdez ou abîmez le bouchon de vidange, faites-le remplacer dans un Centre Service Agréé.
- Ne plongez jamais votre générateur dans l'eau ou tout autre liquide. Ne le passez jamais sous l'eau du robinet.
- L'appareil ne doit pas être utilisé s'il a chuté, s'il présente des dommages apparents, s'il fuit ou présente des anomalies de fonctionnement. Ne démontez jamais votre appareil : faites-le examiner dans un Centre Service Agréé, afin d'éviter un danger.

Description

1. Commande vapeur
2. Bouton de réglage de température du fer
3. Voyant du fer
4. Sortie de cordon télescopique (selon modèle)
5. Plaque repose-fer
6. Interrupteur lumineux Marche/Arrêt
7. Compartiment de rangement du cordon électrique
8. Cordon électrique
9. Lock-System (selon modèle)
10. Volet de remplissage du réservoir
11. Réservoir 1,4 l
12. Chaudière (à l'intérieur du boîtier)
13. Cordon vapeur
14. Glissière de rangement du cordon vapeur
15. Cache du bouchon de vidange / Bouchon de vidange
16. Tableau de bord
 - a. Touche "Restart"
 - b. Voyant "réservoir vide"
 - c. Voyant "vapeur prête"
 - d. Voyant "vidange de la chaudière"
 - e. Bouton de réglage du débit de vapeur

Système de verrouillage du fer sur le socle - Lock System (selon modèle)

Votre générateur est équipé d'un arceau de maintien du fer sur le boîtier avec verrouillage (selon modèle) pour faciliter le transport et le rangement - **fig.1** :

- Verrouillage - **fig.2**
- Déverrouillage - **fig.3**

Pour transporter votre générateur de vapeur par la poignée du fer :

- posez le fer sur la plaque repose-fer du générateur et rabattez l'arceau de maintien sur le fer jusqu'à l'enclenchement du verrouillage (identifié par un « clic » sonore) - **fig.3**.
- Saisissez le fer par la poignée pour transporter votre générateur - **fig.1**.

Préparation

Quelle eau utiliser ?

- Votre appareil a été conçu pour fonctionner avec l'eau du robinet.
- N'utilisez jamais d'eau contenant des additifs (amidons, parfums, substances aromatiques, adoucissant, etc.), ni de l'eau de batterie ou de condensation (par exemple l'eau des sècheurs à linge, l'eau des réfrigérateurs, l'eau des climatiseurs, l'eau de pluie). Elles contiennent des déchets organiques ou des éléments minéraux qui se concentrent sous l'effet de la chaleur et provoquent des crachements, des coulures brunes ou un vieillissement prématuré de votre appareil.

Si votre eau est très calcaire, mélangez 50 % d'eau du robinet et 50 % d'eau déminéralisée du commerce.

Remplissez le réservoir

- Placez le générateur sur un emplacement stable et horizontal ne craignant pas la chaleur.
- Vérifiez que votre appareil est débranché et froid.
- Ouvrez le volet de remplissage du réservoir - **fig.4**.
- Utilisez une carafe d'eau, remplissez-la de 1,4 l d'eau maximum et remplissez le réservoir en prenant soin de ne pas dépasser le niveau "Max" - **fig.5**.
- Refermez le volet de remplissage.

Utilisez la sortie de cordon télescopique (selon modèle)

- Votre fer est équipé d'une sortie de cordon télescopique pour éviter que le cordon ne traîne sur le linge et ne le refroidisse pendant le repassage.
- Sortez le cordon vapeur de son logement et déroulez-le complètement.
- Enlevez le lien pour libérer la sortie de cordon.
- Appuyez sur le bouton Eject - **fig.6** et la sortie de cordon télescopique se déploie automatiquement.
- Lorsque la sortie de cordon bascule, le système télescopique se déploie automatiquement sans que vous ayez à appuyer sur le bouton Eject.

Utilisez toujours la sortie de cordon télescopique pour un meilleur confort d'utilisation.

Mettez le générateur en marche

Durant la première utilisation, il peut se produire un dégagement de fumée et une odeur sans nocivité.

Ce phénomène sans conséquence sur l'utilisation de l'appareil disparaîtra rapidement.

- Déroulez complètement le cordon électrique et sortez le cordon vapeur de son logement.
- Rabattez l'arceau de maintien du fer (selon modèle) sur l'avant pour débloquer le cran de sureté - **fig.3**.
- Branchez votre générateur sur une prise électrique de type «terre».
- Appuyez sur l'interrupteur lumineux marche/arrêt. Il s'allume et la chaudière chauffe : le voyant vert situé sur le tableau de bord clignote - **fig.7**.
Quand le voyant vert reste allumé (après 2 minutes environ), la vapeur est prête.

Fonctionnement du tableau de bord

- Voyant vert clignote (**fig.7**) : la chaudière chauffe.
- Voyant vert allumé (**fig.7**) : la vapeur est prête.
- Voyant rouge "réservoir d'eau" allumé (**fig.10**) : le réservoir est vide.
- Voyant orange "vidange de la chaudière" clignote(**fig.12**) : vous devez rincer votre chaudière.

Utilisation



Repassez à la vapeur

- Placez le bouton de réglage de température du fer sur le type de tissu à repasser (voir tableau ci-dessous).
- Le voyant du fer s'allume. Attention : l'appareil est prêt lorsque le voyant du fer s'éteint et que le voyant vert situé sur le tableau de bord reste fixe.
- Réglez le débit de vapeur (bouton de réglage situé sur le tableau de bord).
- Pendant le repassage, le voyant situé sur le fer et le voyant vapeur prête s'allument et s'éteignent selon les besoins de chauffe, sans incidence sur l'utilisation.
- Pour obtenir de la vapeur, appuyez sur la commande vapeur située sous la poignée du fer - **fig.8**. La vapeur s'arrête en relâchant la commande.
- Après une minute environ, et régulièrement à l'usage, la pompe électrique équipant votre appareil injecte de l'eau dans la chaudière. Cela génère un bruit qui est normal.
- Si vous utilisez de l'amidon, pulvérisez-le à l'envers de la face à repasser.

Ne posez jamais le fer sur un repose-fer métallique, ce qui pourrait l'abîmer mais plutôt sur la plaque repose-fer du boîtier : elle est équipée de patins anti-dérapants et a été conçue pour résister à des températures élevées.

Réglez la température

RÉGLAGE TEMPÉRATURE ET DÉBIT VAPEUR EN FONCTION DU TYPE DE TISSU À REPASSER :

TYPE DE TISSUS	RÉGLAGE DU BOUTON DE TEMPÉRATURE	RÉGLAGE DU BOUTON DE VAPEUR
Lin, coton	● ● ●	
Laine, soie, viscose	● ●	
Synthétiques (polyester, acetate, acrylique, polyamide)	●	

Lors de la première utilisation ou si vous n'avez pas utilisé la vapeur depuis quelques minutes : appuyez plusieurs fois de suite sur la commande vapeur (fig.8) en dehors de votre linge. Cela permettra d'éliminer l'eau froide du circuit de vapeur.

- **Réglage du bouton de température du fer :**
 - Commencez d'abord par les tissus qui se repassent à basse température et terminez par ceux qui supportent une température plus élevée (●●● ou Max).
 - Si vous repassez des tissus en fibres mélangées, réglez la température de repassage sur la fibre la plus fragile.
 - Si vous repassez des vêtements en laine, appuyez juste sur la commande vapeur du fer par impulsions- fig.8, sans poser le fer sur le vêtement. Vous éviterez ainsi de le lustrer.
- **Réglage du bouton de débit de vapeur**
 - Si vous repassez un tissu épais, augmentez le débit de vapeur.
 - Si vous repassez à basse température, réglez le bouton de débit de vapeur sur la position mini.

Repassez à sec

- N'appuyez pas sur la commande vapeur.

Défroissez verticalement

Pour les tissus autres que le lin ou le coton, maintenez le fer à quelques centimètres afin de ne pas brûler le tissu.

- Réglez le bouton de température du fer et le bouton de réglage du débit de vapeur sur la position maxi.
- Suspendez le vêtement sur un cintre et tendez légèrement le tissu d'une main.
La vapeur produite étant très chaude, ne défroissez jamais un vêtement sur une personne, mais toujours sur un cintre.
- Appuyez sur la commande vapeur - fig.8 par intermittence en effectuant un mouvement de haut en bas - fig.9.

Remplissez le réservoir en cours d'utilisation

- Quand le voyant rouge "réservoir vide" s'allume - fig.10, vous n'avez plus de vapeur. Le réservoir d'eau est vide.
- Débranchez le générateur. Ouvrez le volet de remplissage du réservoir - fig.4.
- Utilisez une carafe d'eau, remplissez-la de 1,4 l d'eau maximum et remplissez le réservoir en prenant soin de ne pas dépasser le niveau "Max" du réservoir - fig.5.
- Refermez le volet de remplissage.
- Rebranchez le générateur. Appuyez sur la touche "Restart" de redémarrage - fig.11, située sur le tableau de bord, pour poursuivre votre repassage. Quand le voyant vert reste allumé, la vapeur est prête.

Entretien et nettoyage

Nettoyez votre générateur

- N'utilisez aucun produit d'entretien ou de détartrage pour nettoyer la semelle ou le boîtier.
- Ne passez jamais le fer ou son boîtier sous l'eau du robinet.
- Nettoyez régulièrement la semelle **avec une éponge non métallique.**
- Nettoyez de temps en temps les parties plastiques à l'aide d'un chiffon doux légèrement humide.

Avant tout entretien, assurez-vous que l'appareil est débranché et que la semelle et la plaque repose-fer sont froides.

Rincez la chaudière

- Pour prolonger l'efficacité de votre chaudière et éviter les rejets de tartre, votre générateur est équipé d'un voyant orange "vidange de la chaudière" qui clignote sur le tableau de bord au bout d'environ 10 utilisations - **fig.12**.
 - Si le voyant orange "vidange de la chaudière" clignote, vous pouvez continuer votre séance de repassage normalement, mais pensez à rincer votre chaudière avant la prochaine utilisation.
 - **Vérifiez que le générateur est froid et débranché depuis plus de 2 heures.**
- avec l'accessoire de vidange**
- Pour une plus grande efficacité et pour faciliter cette opération, nous vous conseillons d'utiliser l'accessoire de vidange mis à votre disposition dans l'emballage. Il vous facilitera le rinçage de la chaudière en limitant les manipulations du générateur.
 - Votre accessoire de vidange a été conçu pour fonctionner sur le plus grand nombre de robinets. Vous avez à votre disposition 2 types de membranes (a ou b) - **fig.13**. Choisissez celle qui est la mieux adaptée à votre robinet.
 - Placez le générateur de vapeur sur le rebord de votre évier, le fer à côté sur son talon.
 - Dévissez le cache du bouchon de vidange en faisant 1/4 de tour vers la gauche - **fig.14**.
 - A l'aide d'une pièce de monnaie, dévissez doucement le bouchon de vidange de la chaudière - **fig.15**.
 - Placez l'embout en plastique du tuyau de vidange dans l'orifice de la chaudière et tournez légèrement sur la droite jusqu'à l'enclenchement. La sortie de cet embout doit se situer au-dessus de l'évier - **fig.16**.
 - Raccordez l'embout en caoutchouc du tuyau de vidange à votre robinet - **fig.17**.
 - Ouvrez progressivement et modérément votre robinet et laissez l'eau froide s'écouler dans l'évier à travers le tuyau de vidange pendant environ 1 minute - **fig.18**.
 - Fermez votre robinet et enlevez le tuyau de vidange.
 - Revissez et serrez le bouchon de vidange de la chaudière avec la pièce de monnaie.
 - Remettez le cache du bouchon de vidange en place.
 - **Lors de la prochaine utilisation, appuyez sur la touche "Restart"- fig.11 pour éteindre le voyant orange.**

OU

sans l'accessoire de vidange

- Placez le générateur de vapeur sur le rebord de votre évier, et le fer à côté sur son talon.
 - Dévissez le cache du bouchon de vidange en faisant 1/4 de tour vers la gauche - **fig.14**.
 - A l'aide d'une pièce de monnaie, dévissez doucement le bouchon de vidange de la chaudière - **fig.15**.
 - Maintenez votre générateur de vapeur en position inclinée, et avec une carafe, remplissez la chaudière d'1/4 de litre d'eau du robinet - **fig.19**.
 - Remuez le boîtier quelques instants puis videz le complètement au-dessus de votre évier - **fig. 20**.
- Nous vous conseillons de renouveler cette opération une deuxième fois pour obtenir un bon résultat.
- Revissez et serrez le bouchon de vidange de la chaudière avec la pièce de monnaie.
 - Remettez le cache du bouchon de vidange en place.
 - **Lors de la prochaine utilisation, appuyez sur la touche "Restart" - fig.11 pour éteindre le voyant orange.**

Surtout, n'utilisez pas de produits détartrants pour rincer la chaudière : ils pourraient l'endommager. Avant de procéder à la vidange de votre générateur, il est impératif de le laisser refroidir pendant plus de 2 heures, pour éviter tout risque de brûlure.

Rangez le générateur

- Eteignez l'interrupteur marche / arrêt et débranchez la prise.
- Posez le fer sur la plaque repose-fer du générateur.
- Rabattez l'arceau de maintien sur le fer (selon modèle) jusqu'au "Clic" de verrouillage - **fig.2**. Votre fer sera ainsi bloqué en toute sécurité sur son boîtier.
- Rangez le cordon électrique dans son logement - **fig. 21**.
- Calez la sortie de cordon télescopique dans l'encoche (selon modèle). Prenez l'extrémité de la sortie de cordon et appuyez pour rentrer la partie flexible dans la base.
- Rangez le cordon vapeur dans la glissière de rangement. Saisissez le cordon, pliez-le en deux de manière à former une boucle. Insérez l'extrémité de cette boucle dans la glissière puis poussez lentement jusqu'à voir apparaître l'extrémité du cordon de l'autre côté de la glissière - **fig. 22**.
- Laissez refroidir le générateur avant de le ranger si vous devez le stocker dans un placard ou un espace étroit.
- Vous pouvez ranger votre générateur de vapeur en toute sécurité.

Un problème avec votre générateur ?

Problèmes	Causes possibles	Solutions
Le générateur ne s'allume pas ou le voyant du fer et l'interrupteur lumineux marche/arrêt ne sont pas allumés.	L'appareil n'est pas sous tension.	Vérifiez que l'appareil est bien branché sur une prise en état de marche et qu'il est sous tension (interrupteur marche/arrêt lumineux allumé).
L'eau coule par les trous de la semelle.	Votre thermostat est dérégulé : la température est toujours trop basse.	Contactez un Centre Service Agréé.
	Vous utilisez de la vapeur alors que votre fer n'est pas suffisamment chaud.	Vérifiez le réglage du thermostat et du débit de vapeur. Attendez que le voyant du fer soit éteint avant d'actionner la commande vapeur.
	L'eau s'est condensée dans les tuyaux car vous utilisez la vapeur pour la première fois ou vous ne l'avez pas utilisée depuis quelques temps.	Appuyez sur la commande vapeur en dehors de votre table à repasser, jusqu'à ce que le fer émette de la vapeur.
Des traces d'eau apparaissent sur le linge.	Votre housse de table est saturée en eau car elle n'est pas adaptée à la puissance d'un générateur.	Assurez-vous d'avoir une table adaptée (plateau grillagé qui évite la condensation).
Des coulures blanches sortent des trous de la semelle.	Votre chaudière rejette du tartre car elle n'est pas rincée régulièrement.	Rincez la chaudière. (voir § "Rincez la chaudière")
Des coulures brunes sortent des trous de la semelle et tachent le linge.	Vous utilisez des produits chimiques détartrants ou des additifs dans l'eau de repassage.	N'ajoutez jamais aucun produit dans le réservoir (voir § quelle eau utiliser). Contactez un Centre Service Agréé.
La semelle est sale ou brune et peut tacher le linge.	Vous utilisez une température trop importante.	Reportez-vous à nos conseils sur le réglage des températures.
	Votre linge n'a pas été rincé suffisamment ou vous avez repassé un nouveau vêtement avant de le laver.	Assurez vous que le linge est suffisamment rincé pour supprimer les éventuels dépôts de savon ou produits chimiques sur les nouveaux vêtements.
	Vous utilisez de l'amidon.	Pulvérisez toujours l'amidon sur l'envers de la face à repasser.

Problèmes	Causes possibles	Solutions
Il y a peu ou pas de vapeur.	Le réservoir est vide (voyant rouge allumé).	Remplissez le réservoir.
	Le débit de vapeur est réglé au minimum.	Augmentez le débit de vapeur.
	La température de la semelle est réglée au maximum.	Le générateur fonctionne normalement mais la vapeur, très chaude, est sèche, donc moins visible.
De la vapeur sort autour du bouchon.	Le bouchon est mal serré.	Resserrez le bouchon.
	Le joint du bouchon est endommagé.	Contactez un Centre Service Agréé.
	L'appareil est défectueux.	N'utilisez plus le générateur et contactez un Centre Service Agréé.
Le voyant rouge "réservoir d'eau amovible vide" est allumé.	Vous n'avez pas appuyé sur la touche "Restart" de redémarrage.	Appuyez sur la touche « Restart » de redémarrage située sur le tableau de bord.
De la vapeur ou de l'eau sortent au-dessous de l'appareil.	L'appareil est défectueux.	N'utilisez plus le générateur et contactez un Centre Service Agréé.

S'il n'est pas possible de déterminer la cause d'une panne, adressez-vous à un Centre de Service Après-Vente agréé.

Participons à la protection de l'environnement !

- ① Votre appareil contient de nombreux matériaux valorisables ou recyclables.
- ➡ Confiez celui-ci dans un point de collecte ou à défaut dans un centre service agréé pour que son traitement soit effectué.



CERTIFICAT DE GARANTIE / GARANTIEBEWIJS

FRANCE

En plus de la garantie légale qui découle des articles 1641 et suivants du Code Civil, due en tout état de cause sur des défauts et vices cachés de l'appareil, Calor assure une garantie contractuelle de 1 an sur l'appareil et de 2 ans sur la cuve à partir de la date d'achat, sauf législation spécifique à votre pays.

Cette garantie (pièces et main d'œuvre) ne couvre pas les bris par chute et choc, les détériorations provoquées par un emploi anormal, les erreurs de branchement, le non-respect des conditions d'utilisation prescrites dans la notice d'emploi ou les réparations ou vérifications effectuées par des personnes non qualifiées par Calor. Pour être valable, ce bon de garantie doit être :

- 1 certifié par le vendeur (date et cachet)
- 2 joint à l'appareil en cas de réparation sous garantie

BELGIQUE / BELGIË

Calor assure une garantie contre tous défauts et vices cachés de 1 an sur l'appareil et de 2 ans sur la cuve à partir de la date d'achat sauf législation spécifique à votre pays. Cette garantie (pièces et main d'œuvre) ne couvre pas les bris par chute et choc, les détériorations provoquées par un emploi anormal, les erreurs de branchement, le non-respect des conditions d'utilisation prescrites dans la notice d'emploi ou les réparations ou vérifications effectuées par des personnes non qualifiées par Calor.

Calor waarborgt dit apparaat tegen alle fouten en verborgen gebreken gedurende 1 jaar (apparaat) en 2 jaar (stoomtank) na datum van aankoop, uit gezonderd eventuelle specifieke wetgeving in uw land.

Deze garantie (onderdelen en arbeidslonen) dekt niet de breuk door val of schok, beschadigingen veroorzaakt door abnormaal gebruik, vergissingen bij de elektrische aansluitingen, het niet-naleven van de gebruiksvoorwaarden voorgeschreven in de gebruiksaanwijzing en de herstellingen of het nazicht uitgevoerd door andere personen dan deze erkend door Calor.

Om geldig te zijn, moet dit garantiebewijs :

- 1 Voor waar verklaard worden door de verkoper (datum en stempel).
- 2 Bij het apparaat gevoegd worden in geval van herstelling onder waarborg.

Die Garantie von Calor gegen Schäden und versteckte Mängel für dieses Gerät gilt, wenn in Ihrem Land keine anders lautenden gesetzlichen Bestimmungen existieren, 1 Jahr nach dem Kaufdatum. Die Garantie für den Boiler beträgt 2 Jahre. Diese Garantie (Ersatzteile und Arbeit) greift nicht bei Beschädigungen durch Herunterfallen und Stöße sowie für Schäden, die durch unsachgemäßen Gebrauch, falschen Anschluss oder die Nichteinhaltung der in der Gebrauchsanweisung beschriebenen Nutzungsbedingungen sowie durch nicht von Calor qualifizierten Personen ausgeführte Reparaturen und Überprüfungen verursacht wurden.

Dieser Garantieschein ist nur gültig, wenn er:

- 1 vom Verkäufer bestätigt ist (Kaufdatum und Stempel)
- 2 bei Reparaturen unter Garantie dem Gerät beigelegt wird.

SERVICE APRÈS-VENTE / CONSUMENTENSERVICE

FRANCE

Des Centres-Service Agréés par Calor assurent notre service après-vente. Ils sont à votre disposition pour toute intervention sur nos produits sous garantie et hors garantie, la vente de nos accessoires et pièces détachées. Pour connaître la liste de ces Centres-Service ou pour tout autre renseignement, vous pouvez nous contacter :

Service Consommateurs :

 **N°Azur** 0 810 168 168

CALOR S.A.
BP 15
69131 ECULLY Cedex
Internet : www.calor.fr

BELGIQUE / BELGIË

Des Centres-Service Agréés par CALOR assurent notre service après-vente. Ils sont à votre disposition pour toute intervention sur nos produits sous garantie et hors garantie, la vente de nos accessoires et pièces détachées. Pour connaître la liste de ces Centres-Service ou pour tout autre renseignement, vous pouvez nous contacter :

CALOR beschikt, naast onze eigen consumentenservice (zie onderstaand adres), over regionale erkende

service-centra die u een goede service garanderen. Zij staan tot uw beschikking voor elke vorm van service, zowel binnen als buiten de garantieperiode van het apparaat. Tevens kunt u bij deze service-centra terecht voor accessoires en onderdelen van onze producten. Om de lijst met service-adressen te ontvangen of voor elke andere informatie, kunt u rechtstreeks contact met ons opnemen :

Für unseren Kundendienst sind die von CALOR zugelassenen Servicezentren zuständig. Sie übernehmen Reparaturen aller Art an unseren Produkten, die unter Garantie stehen sowie an solchen, deren Garantie abgelaufen ist und vertreiben unsere Zubehör- und Ersatzteile. Die Liste dieser Servicezentren sowie sonstige Auskünfte erhalten Sie beim:

Service Consommateurs /
Consumentenservice /
Verbraucherdienst :

BELGIË
GROUPE SEB BELGIUM
Avenue de l'Espérance
6220 Fleurus
Tel: 071 / 82.52.60
Fax: 071 / 82.52.82

NEDERLAND
GROUPE SEB NEDERLAND BV
E-mail :
cons.serv@nl.groupeseb.com
Internet : www.tefal.nl
Zie voor adres servicelijst