

AR
عربي،

تعليمات التشغيل رف تسخين

المحتويات

- تعليمات التشغيل، 1
- تحذيرات، 3
- المساعدة، 4
- وصف الجهاز، 5
- التركيب، 19
- بدء التشغيل والاستخدام، 20
- وسائل حذر ونصائح، 20
- الصيانة والعناية، 22
- استكشاف المشاكل وحلها، 22

GB
English

Operating Instructions HOB

Contents

- Operating Instructions, 1
- Warnings, 2
- Assistance, 4
- Description of the appliance, 5
- Installation, 6
- Start-up and use, 10
- Precautions and tips, 10
- Maintenance and care, 11
- Troubleshooting, 11

FR
Français

Mode d'emploi TABLE DE CUISSON

Sommaire

- Mode d'emploi, 1
- Avertissements, 2
- Assistance, 4
- Description de l'appareil, 5
- Installation, 12
- Mise en marche et utilisation, 16
- Précautions et conseils, 16
- Nettoyage et entretien, 17
- Anomalies et remèdes, 17

GB

Warnings

WARNING: The appliance and its accessible parts become hot during use. Care should be taken to avoid touching heating elements. Children less than 8 years of age shall be kept away unless continuously supervised. This appliance can be used by children aged from 8 years and above and persons with reduced physical, sensory or mental capabilities or lack of experience and knowledge if they have been given supervision or instruction concerning use of the appliance in a safe way and understand the hazards involved. Children shall not play with the appliance. Cleaning and user maintenance shall not be made by children without supervision.

WARNING: Unattended cooking on a hob with fat or oil can be dangerous and may result in fire. NEVER try to extinguish a fire with water, but switch off the appliance and then cover flame e.g. with a lid or a fire blanket.

WARNING: Danger of fire: do not store items on the cooking surfaces.

Never use steam cleaners or pressure cleaners on the appliance.

Remove any liquid from the lid before opening it. Do not close the glass cover (if present) when the gas burners or electric hotplates are still hot.

The appliance is not intended to be operated by means of an external timer or separate remote control system.

CAUTION: the use of inappropriate hob guards can cause accidents.

FR

Avertissements

ATTENTION : Cet appareil ainsi que ses parties accessibles deviennent très chauds pendant leur fonctionnement. Il faut faire attention à ne pas toucher les éléments chauffants. Ne pas faire approcher les enfants de moins de 8 ans à moins qu'ils ne soient sous surveillance constante. Le présent appareil peut être utilisé par des enfants de plus de 8 ans et par des personnes présentant des capacités physiques, sensorielles ou mentales réduites ou n'ayant pas l'expérience ou les connaissances indispensables, à condition qu'ils soient sous bonne surveillance ou qu'ils aient reçu les instructions nécessaires pour une utilisation de l'appareil en toute sécurité et à condition qu'ils se rendent compte des dangers encourus. Les enfants ne doivent pas jouer avec l'appareil. Les opérations de nettoyage et d'entretien ne doivent pas être effectuées par des enfants non surveillés.

ATTENTION : Laisser un récipient de cuisson avec de l'huile ou de la graisse sur un foyer est dangereux et risque d'entraîner un incendie. Il ne faut JAMAIS essayer d'éteindre une flamme ou un incendie avec de l'eau ! Il faut éteindre l'appareil et couvrir la flamme avec un couvercle, par exemple, ou avec une couverture anti-feu.

ATTENTION : Risque d'incendie : ne pas laisser d'objets sur les surfaces de cuisson.

Ne jamais nettoyer l'appareil avec des nettoyeurs vapeur ou haute pression.

Essuyer tout liquide pouvant se trouver sur le couvercle avant de l'ouvrir. Ne pas abaisser le couvercle en verre (s'il y en a un) tant que les brûleurs gaz ou la plaque électrique sont chauds.

Cet appareil ne peut pas être allumé au moyen d'un temporisateur extérieur ou d'un système de commande à distance séparé.

ATTENTION : l'utilisation de protections de table inappropriées peut causer des incendies.

تحذيرات

انتبه: يصبح هذا الجهاز وجميع أجزائه الملموسة ساخنة جداً أثناء الاستخدام. يجب توخي الحذر وتجنب ملامسة عناصر التسخين. قم بإبعاد الأطفال الأقل من سن 8 سنوات عن الجهاز إلا في حالة مراقبتهم المستمرة. يمكن أن يقوم الأطفال الأكبر من سن 8 سنوات باستخدام هذا الجهاز كما يمكن استخدامه من قبل أشخاص ذوي قدرات جسدية أو حسية أو عقلية محدودة؛ أو من قبل أشخاص تفتقد الخبرة والمعرفة بالجهاز، طالما تتم مراقبتهم بعناية أو يتم تعليمهم جيداً فيما يتعلق باستخدام الجهاز نفسه من قبل شخص مسئول عن سلامتهم وإحاطتهم علماً بجميع المخاطر التي قد يتسبب بها الجهاز. يجب مراقبة الأطفال للتأكد من عدم عبثهم بالجهاز. لا يجب أن يقوم الأطفال بعمليات التنظيف وصيانة الجهاز إلا تحت المراقبة.

انتبه: قد يكون ترك شحم وزيت بالموقد دون مراقبة مصدر خطر كما قد يتسبب في حدوث حرائق. لا يجب أبداً محاولة إطفاء شعلة/حريق بواسطة الماء، بل يجب أن تقوم بإطفاء الجهاز وتغطية الشعلة على سبيل المثال بواسطة غطاء أو بواسطة بطانية مضادة للاشتعال.

انتبه: خطر حدوث حرائق: لا تترك أشياء على أسطح الطهي. لا تغلق الغطاء (ن وجد) بينما تكون المحارق مشتعلة أو مازالت ساخنة.

لا تقم أبداً بتنظيف الجهاز بواسطة آلات تنظيف البخار أو آلات تنظيف تعمل بالضغط العالي.

أخرج السائل من الغطاء قبل فتحه.

إن الجهاز غير مُخصص ليتم تشغيله بواسطة وحدة تحكم زمني خارجية أو نظام تحكم من على بعد منفصل عن الجهاز.

انتبه: قد يؤدي الاستخدام غير الصحيح لوحادات وقاية سطح الموقد إلى حدوث حرائق.

GB

Assistance

Communicating:

- the type of problem encountered.
- appliance model (Mod.)
- serial number (S/N)

This information is found on the data plate located on the appliance and/or on the packaging.

! Never use unauthorised technicians and never accept replacement parts which are not original.

FR

Assistance

Indiquez-lui :

- le type d'anomalie
- le modèle de votre appareil (Mod.)
- son numéro de série (S/N)

Ces informations figurent sur la plaquette signalétique apposée sur votre appareil et/ou sur son emballage.

! Ne faites jamais appel à des techniciens non agréés et refusez toujours l'installation de pièces détachées non originales.

AR

المساعدة

الاتصال:

- نوع اشكال بوجود امده.
 - مدل دستگاه (Mod.)
 - شماره سریال آن (S/N).
- هذه المعلومات يمكن أن تجدها على لوحة البيانات الموجودة على الجهاز و/أو على العبوة.

! لا تستدعي الفنيين غير المؤهلين أبداً، ورفض دائماً قطع الغيار غير الأصلية.

Description of the appliance

Overall view

1. Support Grid for **COOKWARE**
2. **GAS BURNERS**
3. Control Knobs for **GAS BURNERS**
4. Ignition for **GAS BURNERS**
5. **SAFETY DEVICES**

- **GAS BURNERS** differ in size and power. Use the diameter of the cookware to choose the most appropriate burner to cook with.
- Control Knobs for **GAS BURNERS** adjust the size of the flame.
- **GAS BURNER IGNITION** enables a specific burner to be lit automatically.
- **SAFETY DEVICE** stops the gas flow if the flame is accidentally extinguished.

نظرة عامة

1. شبكة دعم لأواني الطهي
2. مشاعل عاملة بالغاز
3. مقابض التحكم في المشاعل العاملة بالغاز
4. شمعة إشعال المشاعل العاملة بالغاز
5. جهاز الأمان

- مشاعل عاملة بالغاز تختلف من حيث الأبعاد والقدرة. يجب اختيار المشعل الأكثر ملائمة لقطر الأواني التي يتم استخدامها.
- مقابض التحكم في المشاعل العاملة بالغاز تقوم بضبط الشعلة.
- شمعة إشعال المشاعل العاملة بالغاز تسمح بالإشعال الذاتي للمشعل السابق اختياره.
- جهاز الأمان يقطع خروج الغاز في حالة إيقاف التشغيل العرضي للشعلة.

Description de l'appareil

Vue d'ensemble

1. Grilles support de **CASSEROLES**
2. **BRÛLEURS À GAZ**
3. Manettes de commande des **BRÛLEURS GAZ**
4. Bougie d'allumage des **BRÛLEURS GAZ**
5. **DISPOSITIF DE SÉCURITÉ**

- **BRÛLEURS GAZ** ils ont plusieurs dimensions et puissances. Choisissez celui qui correspond le mieux au diamètre de votre casserole.
- Manettes de commande des **BRÛLEURS GAZ** pour le réglage de la flamme.
- La bougie d'allumage des **BRÛLEURS GAZ** permet l'allumage automatique du brûleur sélectionné.
- **DISPOSITIF DE SÉCURITÉ** en cas d'extinction accidentelle de la flamme, coupez immédiatement l'arrivée du gaz.

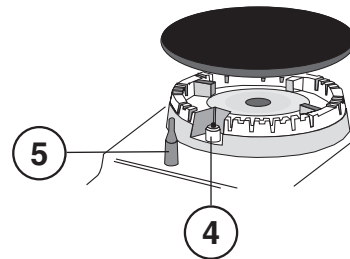
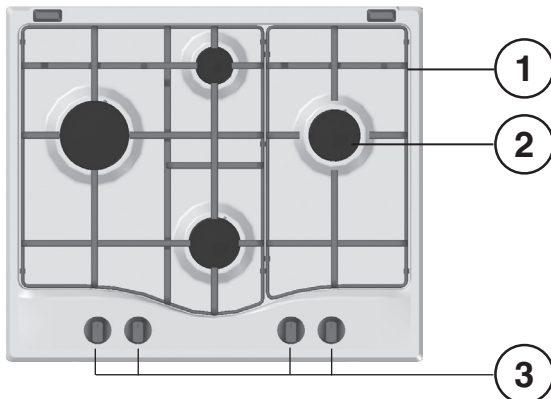

Installation

! Before operating your new appliance please read this instruction booklet carefully. It contains important information for safe use, installation and care of the appliance.

! Please keep these operating instructions for future reference. Pass them on to possible new owners of the appliance.

Positioning

! Keep packaging material out of the reach of children. It can become a choking or suffocation hazard (see Precautions and tips).

! The appliance must be installed by a qualified professional according to the instructions provided. Incorrect installation may cause harm to people and animals or may damage property.

! This unit may be installed and used only in permanently ventilated rooms in accordance with current national regulations. The following requirements must be observed:

- The room must be equipped with an air extraction system that expels any combustion fumes. This may consist of a hood or an electric fan that automatically starts each time the appliance is switched on.

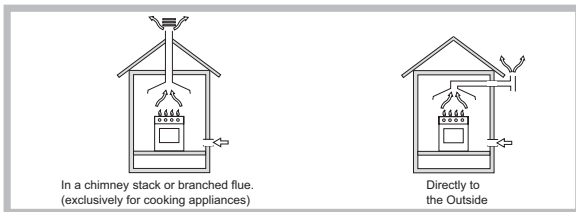

- The room must also allow proper air circulation, as air is needed for combustion to occur normally. The flow of air must not be less than 2 m³/h per kW of installed power.

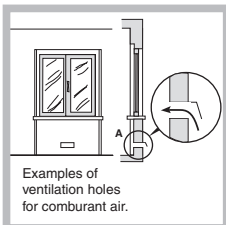

The air circulation system may take air directly from the outside by means of a pipe with an inner cross section of at least 100 cm²; the opening must not be vulnerable to any type of blockages.

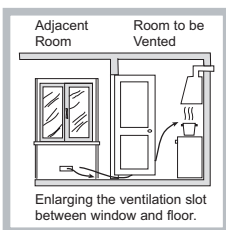

The system can also provide the air needed for combustion indirectly, i.e. from adjacent rooms fitted with air circulation tubes as described above. However, these rooms must not be communal rooms, bedrooms or rooms that may present a fire hazard.

- Intensive and prolonged use of the appliance may necessitate supplemental ventilation, e.g. opening a window or increasing the power of the air intake system (if present).
- Liquid petroleum gas sinks to the floor as it is heavier than air. Therefore, rooms containing LPG cylinders must also be equipped with vents to allow gas to escape in the event of a leak. As a result LPG cylinders, whether partially or completely full, must not be installed or stored in rooms or storage areas that are below ground level (cellars, etc.). It is advisable to keep only the cylinder being used in the room, positioned so that it is not subject to heat produced by external sources (ovens, fireplaces, stoves, etc.) which could raise the temperature of the cylinder above 50°C.

Fitting the appliance

The following precautions must be taken when installing the hob:

- Kitchen cabinets adjacent to the appliance and taller than the top of the hob must be at least 200 mm from the edge of the hob.
- Hoods must be installed according to their relative installation instruction manuals and at a minimum distance of 650 mm from the hob (see figure).
- Place the wall cabinets adjacent to the hood at a minimum height of 420 mm from the hob (see figure).

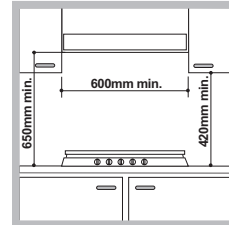

If the hob is installed beneath a wall cabinet, the latter must be situated at a minimum of 700 mm above the hob.

- The installation cavity should have the dimensions indicated in the figure. Fastening hooks are provided, allowing you to fasten the hob to tops that are between 20 and 40 mm thick. To ensure the hob is securely fastened to the top, we recommend you use all the hooks provided.

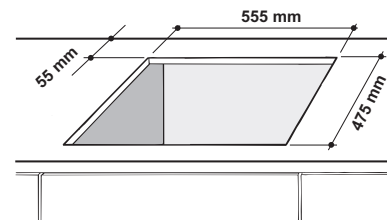

Before the installation remove the grids and burners from the hob and turn it upside down, making sure you don't damage the thermocouples and spark plugs.

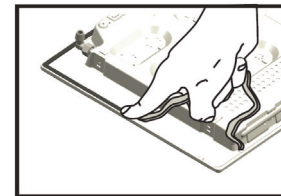

Apply the seals that come with the appliance along the outer edges of the hob to prevent any passage of air, humidity and water (see Figure).

For proper application make sure the surfaces to be sealed are clean, dry and free of any grease/oil.

Hook fastening diagram

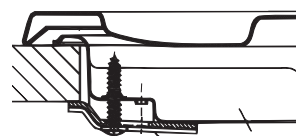

Hooking position for top H=20mm

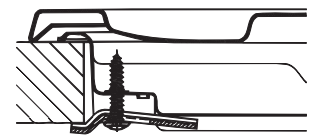

Hooking position for top H=30mm

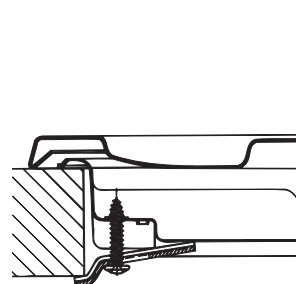

Hooking position for top H=40mm

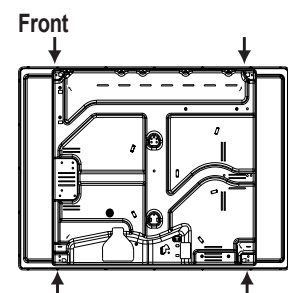

! Use the hooks contained in the "accessory pack".

- Where the hob is not installed over a built-in oven, a wooden panel must be installed as insulation. This must be placed at a minimum distance of 20 mm from the lower part of the hob.

Ventilation

To ensure adequate ventilation, the back panel of the cabinet must be removed. It is advisable to install the oven so that it rests on two strips of wood, or on a completely flat surface with an opening of at least 45 x 560 mm (see diagrams).

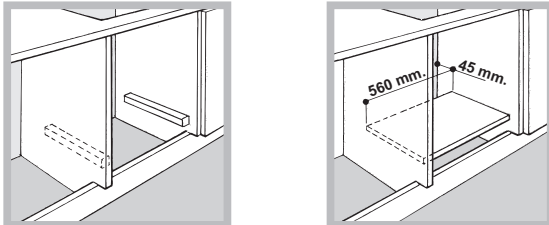

Where a hob is installed above an oven without a forced ventilation cooling system, adequate ventilation must be provided inside the cabinet by means of air holes through which air can pass (see figure).

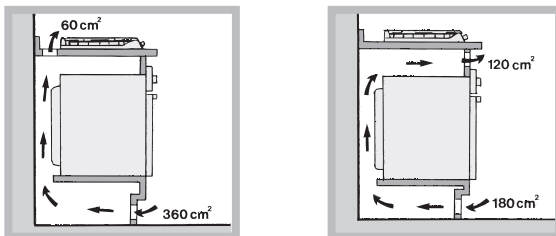

Electrical connection

Hobs equipped with a three-pole power supply cable are designed to operate with alternating current at the voltage and frequency indicated on the data plate (this is located on the lower part of the appliance). The earth wire in the cable has a green and yellow cover. If the appliance is to be installed above a built-in electric oven, the electrical connection of the hob and the oven must be carried out separately, both for electrical safety purposes and to make extracting the oven easier.

Connecting the supply cable to the mains

Install a standardised plug corresponding to the load indicated on the data plate.

The appliance must be directly connected to the mains using an omnipolar circuit-breaker with a minimum contact opening of 3 mm installed between the appliance and the mains.

The circuit-breaker must be suitable for the charge indicated and must comply with current electrical regulations (the earthing wire must not be interrupted by the circuit-breaker). The supply cable must not come into contact with surfaces with temperatures higher than 50°C.

! The installer must ensure that the correct electrical connection has been made and that it is compliant with safety regulations.

Before connecting to the power supply, make sure that:

- the appliance is earthed and the plug is compliant with the law.
- the socket can withstand the maximum power of the appliance, which is indicated on the data plate.
- the voltage is in the range between the values indicated on the data plate.
- the socket is compatible with the plug of the appliance. If the socket is incompatible with the plug, ask an authorised technician to replace it. Do not use extension cords or multiple sockets.

! Once the appliance has been installed, the power supply cable and the electrical socket must be easily accessible.

! The cable must not be bent or compressed.

! The cable must be checked regularly and replaced by authorised technicians only (see Assistance).

! The manufacturer declines any liability should these safety measures not be observed.

Gas connection

The appliance should be connected to the main gas supply or to a gas cylinder in compliance with current national regulations. Before carrying out the connection, make sure the cooker is compatible with the gas supply you wish to use. If this is not the case, follow the instructions indicated in the paragraph "Adapting to different types of gas."

When using liquid gas from a cylinder, install a pressure regulator which complies with current national regulations.

! Check that the pressure of the gas supply is consistent with the values indicated in Table 1 ("Burner and nozzle specifications"). This will ensure the safe operation and longevity of your appliance while maintaining efficient energy consumption.

Connection with a rigid pipe (copper or steel)

! Connection to the gas system must be carried out in such a way as not to place any strain of any kind on the appliance.

There is an adjustable L-shaped pipe fitting on the appliance supply ramp and this is fitted with a seal in order to prevent leaks. The seal must always be replaced after rotating the pipe fitting (seal provided with appliance). The gas supply pipe fitting is a threaded 1/2 gas cylindrical male attachment.

Connecting a flexible jointless stainless steel pipe to a threaded attachment

The gas supply pipe fitting is a threaded 1/2 gas cylindrical male attachment. These pipes must be installed so that they are never longer than 2000 mm when fully extended. Once connection has been carried out, make sure that the flexible metal pipe does not touch any moving parts and is not compressed.

! Only use pipes and seals that comply with current national regulations.

Checking the tightness of the connection

! When the installation process is complete, check the pipe fittings for leaks using a soapy solution. Never use a flame.

Adapting to different types of gas

To adapt the hob to a different type of gas other than default type (indicated on the rating plate at the base of the hob or on the packaging), the burner nozzles should be replaced as follows:

1. Remove the hob grids and slide the burners off their seats.
2. Unscrew the nozzles using a 7 mm socket spanner, and replace them with nozzles for the new type of gas (see table 1 "Burner and nozzle characteristics").
3. Reassemble the parts following the above procedure in the reverse order.
4. Once this procedure is finished, replace the old rating sticker with one indicating the new type of gas used. Sticker are available from any of our Service Centres.

- Adjusting the burners' primary air
Does not require adjusting.

- Setting the burners to minimum
1. Turn the tap to the low flame position;

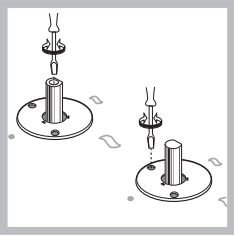

2. Remove the knob and adjust the adjustment screw, which is positioned in or next to the tap pin, until the flame is small but steady.

3. Having adjusted the flame to the required low setting, while the burner is alight, quickly change the position of the knob from minimum to maximum and vice versa several times, checking that the flame does not go out.
4. Some appliances have a safety device (thermocouple) fitted. If the device fails to work when the burners are set to the low flame setting, increase this low flame setting using the adjusting screw.
5. Once the adjustment has been made, replace the seals on the by-passes using sealing wax or a similar substance.

! If the appliance is connected to liquid gas, the regulation screw must be fastened as tightly as possible.

! Once this procedure is finished, replace the old rating sticker with one indicating the new type of gas used. Stickers are available from any of our Service Centres.

! Should the gas pressure used be different (or vary slightly) from the recommended pressure, a suitable pressure regulator must be fitted to the inlet pipe (in order to comply with current national regulations).

DATA PLATE

Electrical connections	see data plate
-------------------------------	----------------

ECODESIGN

This appliance conforms to the EU Regulation no. 66/2014 implementing Directive 2009/125/EC.
standard EN 30-2-1

Burner and nozzle specifications

Table 1

Burner	Diameter (mm)	Thermal Power kW (p.c.s.*)		Liquid Gas				Natural Gas	
		Nomin.	Reduc.	By-pass 1/100 (mm)	Nozzle 1/100 (mm)	Flow* g/h		Nozzle 1/100 (mm)	Flow* l/h
						***	**		
Rapid (R)	100	3.00	0.70	39	86	218	214	132(H3)	286
Semi Rapid (S)	75	1.65	0.40	28	64	120	118	96(Z)	157
Auxiliary (A)	55	1.00	0.40	28	50	73	71	79(6)	95
Supply pressures	Nominal (mbar)					28-30	37	20	
	Minimum (mbar)					20	25	17	
	Maximum (mbar)					35	45	25	

* At 15°C and 1013,25 mbar - dry gas

** Propane P.C.S. = 50.37 MJ/Kg

*** Butane P.C.S. = 49.47 MJ/Kg

Natural P.C.S. = 37.78 MJ/m³

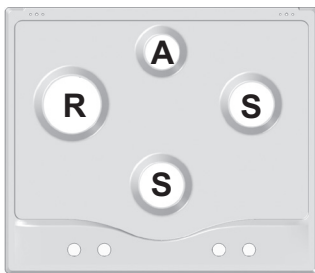

PCN 642 /A(WH)

Start-up and use

! The position of the corresponding gas burner is shown on every knob.

Gas burners

Each burner can be adjusted to one of the following settings using the corresponding control knob:

- Off
-  Maximum
-  Minimum

To light one of the burners, hold a lit match or lighter near the burner and, at the same time, press down and turn the corresponding knob anti-clockwise to the maximum setting.

Since the burner is fitted with a safety device, the knob should be pressed for approximately 2-3 seconds to allow the automatic device keeping the flame alight to heat up.

When using models with an ignition button, light the desired burner pressing down the corresponding knob as far as possible and turning it anticlockwise towards the maximum setting.

! If a flame is accidentally extinguished, turn off the control knob and wait for at least 1 minute before trying to relight it.

To switch off the burner, turn the knob in a clockwise direction until it stops (when reaches the “•” position).

Practical advice on using the burners

To ensure the burners operate efficiently:

- Use appropriate cookware for each burner (see table) so that the flames do not extend beyond the bottom of the cookware.
- Always use cookware with a flat base and a cover.
- When the contents of the pan reach boiling point, turn the knob to minimum.

Burner	Ø Cookware Diameter (cm)
Rapid (R)	24 - 26
Semi Rapid (S)	16 - 20
Auxiliary (A)	10 - 14

To identify the type of burner, refer to the designs in the section entitled, “Burner and Nozzle Specifications”.

- For maximum stability, always make sure that the pan supports are correctly fitted and that each pan is placed centrally over the burner.
- Pan handles should be positioned in line with one of the support bars on the pan support grid.
- Pan handle should be positioned so not to protrude beyond the front edge of the hob.

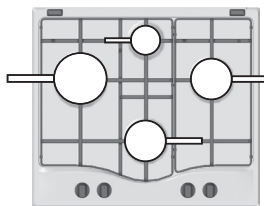

greatest stability.

The more variable aspect in terms of pan stability can often be the pan itself, (or the positioning of that pan during use). Well balanced pans, with flat bases that are placed centrally over the burner, with the pan handles aligned with one of the support fingers obviously offer the

Precautions and tips

! This appliance has been designed and manufactured in compliance with international safety standards. The following warnings are provided for safety reasons and must be read carefully.

General safety

- **This is a class 3 built-in appliance.**
- **Gas appliances require regular air exchange to maintain efficient operation. When installing the hob, follow the instructions provided in the paragraph on “Positioning” the appliance.**
- **These instructions are only valid for the countries whose symbols appear in the manual and on the serial number plate.**
- The appliance was designed for domestic use inside the home and is not intended for commercial or industrial use.
- The appliance must not be installed outdoors, even in covered areas. It is extremely dangerous to leave the appliance exposed to rain and storms.
- Do not touch the appliance with bare feet or with wet or damp hands and feet.
- **The appliance must be used by adults only for the preparation of food, in accordance with the instructions outlined in this booklet. Any other use of the appliance (e.g. for heating the room) constitutes improper use and is dangerous. The manufacturer may not be held liable for any damage resulting from improper, incorrect and unreasonable use of the appliance.**
- The openings used for ventilation and dispersion of heat must never be covered.
- Always make sure the knobs are in the “•/“o” position when the appliance is not in use.
- When unplugging the appliance always pull the plug from the mains socket, do not pull on the cable.
- Never carry out any cleaning or maintenance work without having detached the plug from the mains.
- In case of malfunction, under no circumstances should you attempt to repair the appliance yourself. Repairs carried out by inexperienced persons may cause injury or further malfunctioning of the appliance. Contact a Service Centre (see Assistance).
- Do not use unstable or deformed pans.
- Do not close the glass cover (if present) when the gas burners or electric hotplates are still hot.
- The appliance should not be operated by people (including children) with reduced physical, sensory or mental capacities, by inexperienced individuals or by anyone who is not familiar with the product. These individuals should, at the very least, be supervised by someone who assumes responsibility for their safety or receive preliminary instructions relating to the operation of the appliance.
- Do not let children play with the appliance.
- **The appliance is not intended to be operated by means of an external timer or separate remote-control system.**

Disposal

- When disposing of packaging material: observe local legislation so that the packaging may be reused.
- The European Directive 2012/19/EU on Waste Electrical and Electronic Equipment (WEEE), requires that old household electrical appliances must not be disposed of in the normal unsorted municipal waste stream. Old appliances must be collected separately in order to optimise the recovery and recycling of the materials they contain and reduce the impact on human health and the environment. The crossed out “wheeled bin” symbol on the product reminds you of your obligation, that when you dispose of the appliance it must be separately collected.

Consumers should contact their local authority or retailer for information concerning the correct disposal of their old appliance.

Respecting and conserving the environment

- Cook your food in closed pots or pans with well-fitting lids and use as little water as possible. Cooking with the lid off will greatly increase energy consumption.
- Use purely flat pots and pans.
- If you are cooking something that takes a long time, it's worth using a pressure cooker, which is twice as fast and saves a third of the energy.

Maintenance and care

Switching the appliance off

Disconnect your appliance from the electricity supply before carrying out any work on it.

Cleaning the hob surface

- All the enamelled and glass parts should be cleaned with warm water and neutral solution.
- Stainless steel surfaces may be stained by calcareous water or aggressive detergents if left in contact for too long. Any food spills (water, sauce, coffee, etc.) should be wiped away before they dry.
- Clean with warm water and neutral detergent, and then dry with a soft cloth or chamois. Remove baked-on dirt with specific cleaners for stainless steel surfaces.
- Clean stainless steel only with soft cloth or sponge.
- Do not use abrasive or corrosive products, chlorine-based cleaners or pan scourers.
- Do not use steam cleaning appliances.
- Do not use flammable products.
- Do not leave acid or alkaline substances, such as vinegar, mustard, salt, sugar or lemon juice on the hob.

Cleaning the hob parts

- Clean the enamelled and glass parts only with soft cloth or sponge.
- Grids, burner caps and burners can be removed to be cleaned.
- Clean them by hand with warm water and non-abrasive detergent, removing any food residues and checking that none of the burner openings is clogged.
- Rinse and dry.
- Refit burners and burner caps correctly in the respective housings.
- When replacing the grids, make sure that the panstand area is aligned with the burner.
- Models equipped with electrical ignition plugs and safety device require thorough cleaning of the plug end in order to ensure correct operation. Check these items frequently, and if necessary, clean them with a damp cloth. Any baked-on food should be removed with a toothpick or needle.

! To avoid damaging the electric ignition device, do not use it when the burners are not in their housing.

Gas tap maintenance

Over time, the taps may become jammed or difficult to turn. If this happens, the tap must be replaced.

! This procedure must be performed by a qualified technician authorised by the manufacturer.

Troubleshooting

It may happen that the appliance does not function properly or at all. Before calling the service centre for assistance, check if anything can be done. First, check to see that there are no interruptions in the gas and electrical supplies, and, in particular, that the gas valves for the mains are open.

The burner does not light or the flame is not even around the burner.

Check whether:

- The gas holes on the burner are clogged.
- All the movable parts that make up the burner are mounted correctly.
- There are draughts near the appliance.

The flame dies in models with a safety device.

Check to make sure that:

- You pressed the knob all the way in.
- You keep the knob pressed in long enough to activate the safety device.
- The gas holes are not blocked in the area corresponding to the safety device.

The burner does not remain lit when set to minimum.

Check to make sure that:

- The gas holes are not blocked.
- There are no draughts near the appliance.
- The minimum setting has been adjusted properly.

The cookware is unstable.

Check to make sure that:

- The bottom of the cookware is perfectly flat.
- The cookware is positioned correctly at the centre of the burner.
- The pan support grids have been positioned correctly.

Installation

! Conservez ce mode d'emploi pour pouvoir le consulter à tout moment. En cas de vente, de cession ou de déménagement, veillez à ce qu'il suive l'appareil pour informer le nouveau propriétaire sur son fonctionnement et lui fournir les conseils correspondants.

! Lisez attentivement les instructions : elles contiennent des conseils importants sur l'installation, l'utilisation et la sécurité de votre appareil

Conditions réglementaires d'installation

Le raccordement gaz devra être fait par un technicien qui assurera la bonne alimentation en gaz et le meilleur réglage de la combustion des brûleurs. Ces opérations d'installation, quoique simples, sont délicates et primordiales pour que votre table de cuisson vous rende le meilleur service. L'installation doit être effectuée conformément aux textes réglementaires et règles de l'art en vigueur et règlement sanitaire départemental.

Positionnement

! Les emballages ne sont pas des jouets pour enfants, il faut les mettre au rebut en respectant la réglementation sur le tri sélectif des déchets (voir Précautions et conseils).

! L'installation doit être effectuée par un professionnel du secteur conformément aux instructions du fabricant. Une mauvaise installation peut causer des dommages à des personnes, des animaux ou des biens.

! Cet appareil peut être installé et fonctionner seulement dans des locaux qui sont aérés en permanence, selon les Normes Nationales en vigueur.

Il faut observer les conditions suivantes:

- La pièce doit prévoir un système d'évacuation vers l'extérieur des fumées de combustion, réalisé au moyen d'une hotte ou par ventilateur électrique qui entre automatiquement en fonction dès que l'on allume l'appareil.

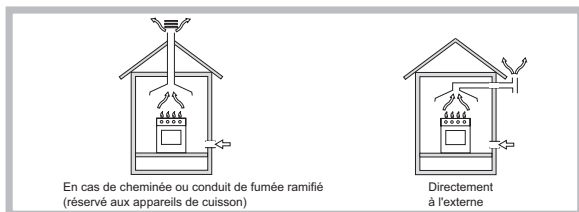

- La pièce doit prévoir un système qui consent un apport d'air nécessaire à une régulière combustion. Le flux d'air nécessaire à la combustion ne doit pas être inférieur à 2 m³/h par kW de puissance installée.

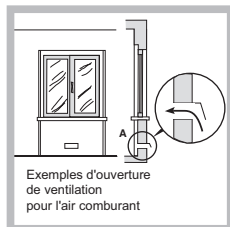

Le système peut être réalisé en prélevant l'air directement de l'extérieur du bâtiment au moyen d'un conduit d'au moins 100 cm² de section utile qui ne risque pas d'être bouché accidentellement.

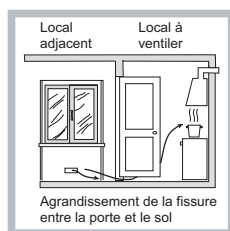

Ou, de manière indirecte depuis des locaux adjacents et équipés d'un conduit de ventilation avec l'extérieur comme susmentionné; ces locaux ne doivent pas être des parties communes du bâtiment, des chambres à coucher ou des locaux à risque d'incendie.

- Une utilisation intensive et prolongée de l'appareil peut nécessiter d'une aération supplémentaire, comme par exemple l'ouverture d'une fenêtre

ou une aération plus efficace, en augmentant la puissance d'aspiration mécanique si déjà prédisposée.

- Les gaz de pétrole liquéfiés, plus lourds que l'air, se déposent et stagnent vers le bas. Les locaux qui contiennent donc des bouteilles de G.P.L doivent prévoir des ouvertures vers l'extérieur afin de permettre l'évacuation du gaz par le bas en cas de fuites accidentelles. Les bouteilles de GPL, qu'elles soient vides ou partiellement pleines, ne devront donc pas être installées ou entreposées dans des locaux qui se trouvent au dessous du niveau du sol (caves etc.). Il est opportun de n'entreposer dans le local que la bouteille que vous êtes en train d'utiliser, placée de façon à ne pas être sujette à l'action directe de sources de chaleur (fours, feux de bois, poêles etc.) qui peuvent atteindre des températures dépassant 50°C.

Encastrement

Pour une installation correcte de la table de cuisson, il faut se conformer aux instructions suivantes :

- Les meubles jouxtant la table, dont la hauteur dépasse celle du plan de cuisson, doivent être placés à au moins 200 mm du bord du plan.
- Les hottes doivent être installées conformément aux instructions reportées dans leur notice d'installation et à au moins 650 mm de distance (voir figure).
- Les éléments hauts jouxtant la hotte doivent être placés à au moins 420 mm de distance du plan de travail (voir figure).

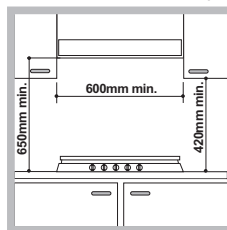

En cas d'installation de la table de cuisson sous un élément haut, ce dernier devra être monté à au moins 700 mm de distance du plan.

- La découpe du meuble doit avoir les dimensions indiquées par la figure. Des crochets de fixation sont prévus pour fixer la table sur des plans de 20 à 40 mm d'épaisseur. Pour bien fixer la table, utilisez tous les crochets fournis.

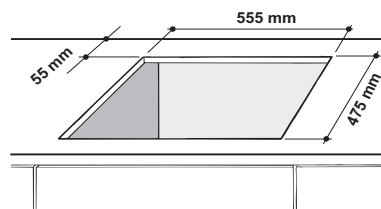

Avant de procéder à l'installation, enlever les grilles et les brûleurs du plan de cuisson et renverser celui-ci en veillant à ce que les thermocouples et les bougies ne soient pas endommagés.

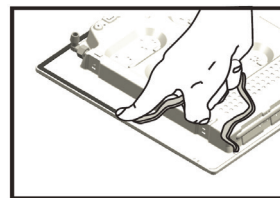

Appliquer les joints fournis avec l'appareil sur les bords extérieurs du plan de cuisson pour empêcher le passage de l'air, de l'humidité et de l'eau (voir figure).

Pour une application correcte, s'assurer que les surfaces à sceller sont propres, sèches et sans traces de graisses/huiles.

Schéma de fixation des crochets

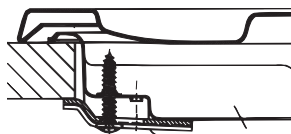

Position du crochet pour top H=20mm

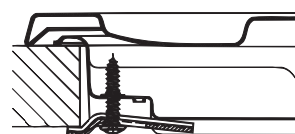

Position du crochet pour top H=30mm

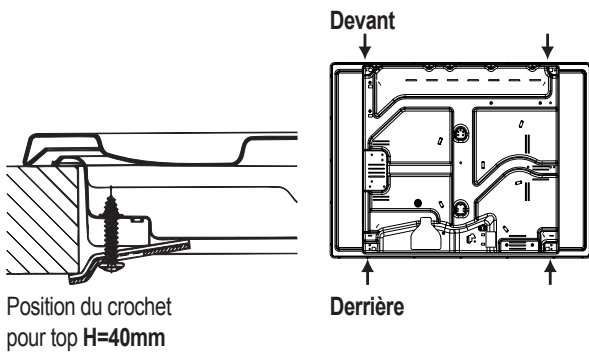

Position du crochet pour top H=40mm

! Utilisez tous les crochets compris dans le "sachet accessoires"

- Si la table n'est pas installée au-dessus d'un four à encastrer, il faut monter un panneau d'isolation en bois. Il faut le monter à au moins 20 mm de distance du bord inférieur de la table.

Aération

Pour garantir une bonne aération, la cavité d'encastrement doit être dépourvue de paroi arrière. Il est conseillé d'installer le four de manière à ce qu'il repose sur deux cales en bois ou bien sur un plan d'appui continu qui ait une découpe d'au moins 45 x 560 mm (voir figures).

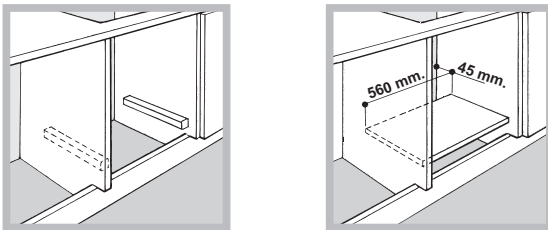

En cas d'installation au-dessus d'un four encastrable dépourvu de ventilation de refroidissement forcée, il faudra prévoir des prises d'air d'entrée et de sortie pour permettre une bonne aération à l'intérieur du meuble (voir figure).

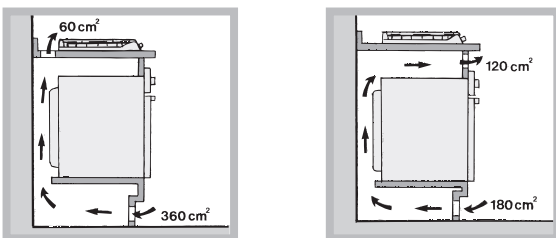

Raccordement électrique

Les tables munies d'un cordon d'alimentation tripolaire, sont prévues pour un fonctionnement à courant alternatif à la tension et à la fréquence d'alimentation indiquées sur la plaquette des caractéristiques (placée sous la table de cuisson). Le conducteur de terre du câble est jaune/vert. En cas d'installation au-dessus d'un four à encastrer, la connexion électrique de la table et celle du four doivent être effectuées séparément, pour des questions de sécurité électrique mais aussi pour simplifier, au besoin, l'extraction du four.

Branchement du câble d'alimentation au réseau électrique

Montez sur le câble une prise normalisée adaptée à la charge indiquée sur l'étiquette des caractéristiques.

En cas de raccordement direct au réseau, il faut intercaler entre l'appareil et le réseau un interrupteur à coupure omnipolaire ayant au moins 3 mm d'écartement entre les contacts, dimensionné à la charge et conforme aux normes en vigueur (le fil de terre ne doit pas être interrompu par l'interrupteur).

Le câble d'alimentation ne doit atteindre, en aucun point, des températures dépassant de 50°C la température ambiante.

! L'installateur est responsable du bon raccordement électrique de l'appareil et du respect des normes de sécurité.

Avant de procéder au branchement, assurez-vous que :

- la prise est bien munie d'une terre conforme à la loi;
- la prise est bien apte à supporter la puissance maximale de l'appareil, indiquée sur la plaquette signalétique;
- la tension d'alimentation est bien comprise entre les valeurs indiquées sur la plaquette signalétique;
- la prise est bien compatible avec la fiche de l'appareil. Si ce n'est pas le cas, remplacez la prise ou la fiche, n'utilisez ni rallonges ni prises multiples.

! Après installation de l'appareil, le câble électrique et la prise de courant doivent être facilement accessibles

! Le câble ne doit être ni plié ni excessivement écrasé.

! Il doit être contrôlé périodiquement et ne peut être remplacé que par un technicien agréé (voir Assistance).

! Nous déclinons toute responsabilité en cas de non respect des normes énumérées ci-dessus.

Raccordement gaz

Raccorder l'appareil à la bouteille ou à la canalisation du gaz conformément aux normes en vigueur, uniquement après avoir vérifié que l'appareil est bien réglé pour le type de gaz d'alimentation utilisé. Dans le cas contraire, effectuer les opérations décrites au paragraphe "Adaptation aux différents types de gaz". Pour l'alimentation en gaz liquide, utiliser des régulateurs de pression conformes aux Normes en vigueur.

! Pour un fonctionnement en toute sécurité, pour l'emploi correct de l'énergie et une plus longue durée de vie de l'appareil, vérifier si la pression d'alimentation respecte bien les valeurs indiquées dans le tableau 1 "Caractéristiques des brûleurs et des injecteurs".

Raccordement par tuyau rigide (cuivre ou acier)

! Le raccordement à l'installation de gaz doit être effectué de manière à ce que l'appareil ne subisse aucun type de contrainte.

La rampe d'alimentation de l'appareil est munie d'un raccord en "L" orientable dont l'étanchéité est assurée par un joint. S'il vous faut inverser le raccord, vous devez obligatoirement remplacer le joint d'étanchéité (fourni avec l'appareil). Le raccord d'entrée du gaz à l'appareil est fileté 1/2 gaz mâle cylindrique.

Raccordement par tuyau flexible en acier inox, à paroi continue avec raccords filetés

Le raccord d'entrée du gaz à l'appareil est fileté 1/2 gaz mâle cylindrique. La mise en œuvre de ces tuyaux doit être effectuée de façon à ce que, même au maximum de leur extension, ils ne dépassent pas 2000 mm de long. Après raccordement, assurez-vous que le tuyau métallique flexible ne touche pas à des parties mobiles et n'est pas écrasé.

! N'utilisez que des tuyaux conformes et des joints d'étanchéité conformes aux textes réglementaires applicables dans le pays.

Vérification de l'étanchéité

! Une fois l'installation terminée, vérifier l'étanchéité de tous les raccords en utilisant une solution savonneuse et jamais une flamme.

Adaptation aux différents types de gaz (pour la France et la Belgique)

Pour adapter la table à un type de gaz autre que celui pour lequel elle a été prévue (indiqué sur l'étiquette fixée sous la table ou sur l'emballage), il faut changer les injecteurs des brûleurs en procédant comme suit :

1. Enlevez les grilles du plan de cuisson et sortez les brûleurs de leur logement.
2. Dévissez les injecteurs à l'aide d'une clé à tube de 7 mm et remplacez-les par les injecteurs adaptés au nouveau type de gaz (voir tableau 1 "Caractéristiques des brûleurs et des injecteurs").
3. Remontez les différentes parties en effectuant les opérations dans le sens inverse.
4. En fin d'opération remplacez la vieille étiquette par celle correspondant au nouveau gaz utilisé, disponible dans nos Services Après-vente.

Réglage de l'air primaire des brûleurs

Les brûleurs ne nécessitent d'aucun réglage de l'air primaire.

- Réglage minimum

1. Placez le robinet sur la position de minima ;

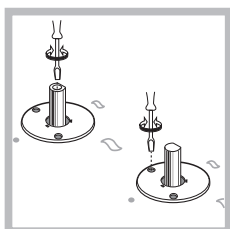

2. Déposez la manette et tournez la vis de réglage positionnée à l'intérieur ou sur le côté de la tige du robinet jusqu'à ce que vous obteniez une petite flamme régulière;

3. Une fois obtenu le débit minimal souhaité, allumez le brûleur et tournez brusquement la manette de la position de ralenti à la position d'ouverture maximale et vice versa à plusieurs reprises. Vérifiez ainsi qu'il n'y ait pas extinction du brûleur.
4. En cas de mauvais fonctionnement du dispositif de sécurité gaz (thermocouple) équipant certains appareils, quand les brûleurs sont au minima, augmentez leur débit en agissant sur la vis de réglage.
5. Après avoir procédé à ce réglage, reposez les scellés sur les by-pass en utilisant de la cire ou autre matériau équivalent.

! En cas de gaz liquides, il faut visser à fond la vis de réglage.

! En fin d'opération remplacez la vieille étiquette par celle correspondant au nouveau gaz utilisé, disponible dans nos Services Après-vente.

! Si la pression du gaz utilisé est différente (ou variable) par rapport à la pression prévue, il faut installer, sur la tuyauterie d'entrée un régulateur de pression approprié (conformément aux textes réglementaires applicables dans le pays).

PLAQUETTE SIGNALÉTIQUE	
Raccordements électriques	voir plaquette signalétique
ÉCOCONCEPTION Cet appareil est conforme aux Règlement n°66/2014 de l'UE intégrant la Directive 2009/125/EC. Norme EN 30-2-1	

Caractéristiques des brûleurs et des injecteurs

FR

Tableau 1

Brûleur	Diamètre (mm)	Puissance thermique kW (p.c.s.*)		Gaz Liquidés				Gaz Naturel		
				By-pass 1/100 (mm)	Injecteur 1/100 (mm)	Débit*		Puissance thermique kW (p.c.s.*)	Injecteur 1/100 (mm)	Débit*
						g/h				
Rapide (R)	100	Nominal 3.00	Réduit 0.70	39	86	Butane 218	Propane 214	3.00	132(H3)	G20 286
Semi Rapide (S)	75	1.65	0.40	28	64	120	118	1.65	96(Z)	157
Auxiliaire (A)	55	1.00	0.40	28	50	73	71	1.00	79(6)	95
Pression de alimentation	Nominal (mbar) Minimum (mbar) Maximum (mbar)					28-30 20 35	37 25 45			20 17 25

* A 15°C et 1013,25 mbar-gaz sec
 Propane P.C.S. = 50,37 MJ/kg
 Butane P.C.S. = 49,47 MJ/kg
 Naturel G20 P.C.S. = 37,78 MJ/m³

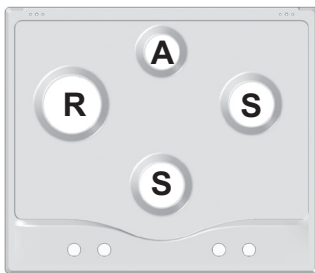



PCN 642 /A(WH)

Mise en marche et utilisation

! La position du brûleur gaz correspondante est indiquée sur chaque manette.

Brûleurs à gaz

Chaque manette permet de régler le brûleur sélectionné comme suit :

- Eteint
-  Maximum
-  Minimum

Pour allumer un brûleur, approchez une flamme ou un allume-gaz, appuyez à fond et tournez la manette correspondante dans le sens inverse des aiguilles d'une montre pour sélectionner la position de puissance maximale.

Sur les modèles équipés d'un dispositif de sécurité gaz, appuyez pendant au moins 2-3 secondes de suite sur la manette pour permettre au dispositif de se réchauffer.

Pour allumer un brûleur sur les modèles équipés de bougie d'allumage, appuyez ensuite à fond sur la manette correspondante et tournez-la dans le sens inverse des aiguilles d'une montre jusqu'à sa position de puissance maximale.

! En cas d'extinction accidentelle des flammes du brûleur, tournez la manette jusqu'à l'arrêt et attendez au moins 1 minute avant de tenter de rallumer.

Pour éteindre le brûleur tournez la manette dans le sens des aiguilles d'une montre pour la ramener en face du symbole "•".

Conseils pratiques pour l'utilisation des brûleurs

Pour obtenir un meilleur rendement, n'oubliez pas :

- D'utiliser des récipients appropriés à chaque brûleur (voir tableau) pour éviter que les flammes ne dépassent de sous les casseroles.
- De toujours utiliser des casseroles à fond plat et avec couvercle.
- De tourner la manette dans la position minimum au moment de l'ébullition.

Brûleurs	Ø Diamètre de récipients (cm)
Rapide (R)	24 - 26
Semi Rapide (S)	16 - 20
Auxiliaire (A)	10 - 14

Pour distinguer le type de brûleur reportez-vous aux dessins figurant dans le paragraphe "Caractéristiques des brûleurs et des injecteurs".

- Pour un maximum de stabilité, assurez-vous systématiquement que les supports de la poêle soient bien fixés et que chaque poêle soit centrée sur son brûleur.
- Les poignées des poêles doivent être alignées avec les barres de support.
- Les poignées des poêles doivent être positionnées de façon à ne pas dépasser de l'avant de la cuisinière.

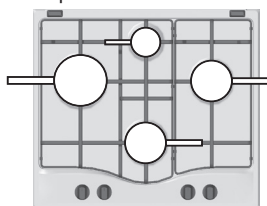

L'aspect le plus variable en termes de stabilité des casseroles peut être la casserole elle-même (ou son positionnement durant son utilisation). Des casseroles correctement équilibrées, avec des fonds plats, centrées sur le brûleur, avec les poignées positionnées en ligne avec l'un des fers de la grille offrent bien sûr le maximum de stabilité.

Précautions et conseils

! Cet appareil a été conçu et fabriqué conformément aux normes internationales de sécurité. Ces conseils sont fournis pour des raisons de sécurité et doivent être lus attentivement.

Sécurité générale

- Ce mode d'emploi concerne un appareil à encastrer classe 3.
- Pour bien fonctionner, les appareils à gaz ont besoin d'un apport d'air régulier. Il est important de vérifier lors de leur installation, que tous les points indiqués dans le paragraphe relatif à leur "Positionnement" soient respectés.
- Les instructions fournies ne sont applicables qu'aux pays dont les symboles sont reportés dans la notice et sur la plaquette d'immatriculation.
- Cet appareil a été conçu pour un usage familial, de type non professionnel.
- Cet appareil ne doit pas être installé en extérieur, même dans un endroit abrité, il est en effet très dangereux de le laisser exposé à la pluie et aux orages.
- Ne touchez pas à l'appareil si vous êtes pieds nus ou si vous avez les mains ou les pieds mouillés ou humides.
- Cet appareil qui sert à cuire des aliments ne doit être utilisé que par des adultes conformément aux instructions du mode d'emploi. Toute autre utilisation (comme par exemple le chauffage d'une pièce) est impropre et donc dangereux. Le fabricant décline toute responsabilité en cas de dommages provoqués par un usage impropre ou erroné.
- Les orifices ou les fentes d'aération ou d'évacuation de la chaleur ne doivent pas être bouchés
- Contrôlez toujours que les manettes sont bien dans la position "•"/"o" quand l'appareil n'est pas utilisé.
- Ne tirez surtout pas sur le câble pour débrancher la fiche de la prise de courant.
- N'effectuez aucune opération de nettoyage ou d'entretien sans avoir auparavant débranché la fiche de la prise de courant.
- En cas de panne, n'essayez en aucun cas d'accéder aux mécanismes internes pour tenter de réparer l'appareil. Contactez le service d'Assistance (voir Assistance).
- N'abaissez pas le couvercle en verre (s'il y en a un) tant que les brûleurs gaz ou la plaque électrique sont chauds.
- Cet appareil n'est pas prévu pour être utilisé par des personnes (y compris les enfants) dont les capacités physiques, sensorielles ou mentales sont réduites, ou des personnes dénuées d'expérience ou de connaissance, sauf si elles ont pu bénéficier, par l'intermédiaire d'une personne responsable de leur sécurité, d'une surveillance ou d'instructions préalables concernant d'utilisation de l'appareil.
- S'assurer que les enfants ne jouent pas avec l'appareil.
- Le dispositif n'est pas destiné à être mis en œuvre par une minuterie externe ou un système de télécommande séparée. ar une minuterie externe ou un système de télécommande séparée.

Mise au rebut

- Mise au rebut du matériel d'emballage : conformez-vous aux réglementations locales, les emballages pourront ainsi être recyclés.
- La Directive Européenne 2012/19/EU sur les Déchets des Equipements Electriques et Electroniques (DEEE), exige que les appareils ménagers usagés ne soient pas jetés dans le flux normal des déchets municipaux.

Les appareils usagés doivent être collectés séparément afin d'optimiser le taux de récupération et le recyclage des matériaux qui les composent et réduire l'impact sur la santé humaine et l'environnement. Le symbole de la "poubelle barrée" est apposée sur tous les produits pour rappeler les obligations de collecte séparée. Les consommateurs devront contacter les autorités locales ou leur revendeur concernant la démarche à suivre pour l'enlèvement de leur vieil appareil.

Economies et respect de l'environnement

- Faites cuire vos aliments dans des casseroles ou des poêles à couvercle et utilisez le moins d'eau possible. Faire cuire les aliments dans des casseroles ouvertes augmente considérablement la consommation d'énergie.
- Utilisez exclusivement des casseroles et poêles à fond plat.
- Si vous cuisinez un aliment qui nécessite beaucoup de temps, il est préférable d'utiliser un autocuiseur qui est deux fois plus rapide et économise un tiers de l'énergie.

Nettoyage et entretien

Mise hors tension

Avant toute opération de nettoyage ou d'entretien coupez l'alimentation électrique de l'appareil.

Nettoyage de la surface de la table de cuisson

- Nettoyez les parties émaillées et en verre à l'eau chaude en utilisant un peu de détergent neutre.
- Si les surfaces en acier inoxydable restent trop longtemps en contact avec de l'eau calcaire ou des détergents corrosifs, des taches risquent de se former. Éliminez tout débordement de liquide (eau, sauce, café, etc.) avant qu'il ne sèche.
- Nettoyez à l'eau chaude en utilisant un détergent neutre, puis essuyez à l'aide d'un chiffon doux ou d'une peau de chamois. Éliminez les résidus carbonisés à l'aide d'un produit de nettoyage spécial pour surfaces en acier inoxydable.
- Nettoyez l'inox uniquement avec un chiffon doux ou une éponge.
- N'utilisez en aucun cas de produits abrasifs ou corrosifs, de produits chlorés ou de tampons à récuser.
- N'utilisez pas d'appareils de nettoyage à la vapeur.
- N'utilisez pas de produits inflammables.
- Essuyez immédiatement les substances acides ou alcalines, telles que vinaigre, moutarde, sel, sucre ou jus de citron, qui se sont déposées sur la table de cuisson.

Nettoyage des éléments de la table de cuisson

- Nettoyez les parties émaillées et en verre uniquement avec un chiffon doux ou une éponge.
- Les grilles, les chapeaux des brûleurs et les brûleurs peuvent être retirés pour être nettoyés.
- Lavez-les à la main, à l'eau chaude en utilisant un détergent non abrasif. Veillez à éliminer soigneusement tous les résidus d'aliments et assurez-vous qu'aucune des ouvertures des brûleurs n'est obstruée.
- Rincez et séchez.
- Réinstallez les brûleurs et les chapeaux des brûleurs dans leurs logements respectifs.
- Au moment de réinstaller les grilles, assurez-vous que celles-ci sont alignées par rapport au brûleur.

- Sur les modèles équipés de bougies d'allumage électriques et de dispositif de sécurité, veillez à nettoyer soigneusement l'extrémité de la bougie pour garantir son bon fonctionnement. Vérifiez régulièrement l'état de ces éléments et nettoyez-les à l'aide d'un chiffon humide, si nécessaire. Éliminez tout résidu d'aliment à l'aide d'un cure-dent ou d'une aiguille.

! Pour ne pas endommager le dispositif d'allumage électrique, actionnez-le uniquement lorsque les brûleurs ont été remis en place.

Entretien robinets gaz

Il peut arriver qu'au bout d'un certain temps, un robinet se bloque ou tourne difficilement. Il faut alors le remplacer.

! Cette opération doit être effectuée par un technicien agréé par le fabricant.

Anomalies et remèdes

Il peut arriver que l'appareil ne fonctionne pas ou ne fonctionne pas très bien. Avant d'appeler le service après-vente, voyons ensemble que faire. Vérifiez avant tout s'il n'y a pas de coupure de gaz ou de courant, et si les robinets du gaz en amont de l'appareil sont bien ouverts.

Le brûleur ne s'allume pas ou la flamme n'est pas uniforme.

Avez-vous contrôlé si :

- les orifices de sortie du gaz ne sont pas par hasard bouchés.
- les pièces amovibles composant le brûleur sont bien montées correctement.
- il y a des courants d'air dans les environs du plan de cuisson

La flamme s'éteint dans les versions équipées de sécurité de flamme.

Avez-vous contrôlé si :

- vous avez bien appuyé à fond sur la manette.
- vous avez bien appuyé à fond sur la manette pendant un laps de temps suffisant pour permettre l'activation du dispositif de sécurité.
- les orifices de sortie du gaz situés en face du dispositif de sécurité ne sont pas par hasard bouchés.

Le brûleur s'éteint quand il est réglé sur la position de minimum.

Avez-vous contrôlé si :

- les orifices de sortie du gaz ne sont pas par hasard bouchés
- il y a des courants d'air dans les environs du plan de cuisson
- les minima n'ont pas bien été réglés.

Les casseroles sont instables.

Avez-vous contrôlé si :

- le fond de la casserole est parfaitement plat
- la casserole est bien placée au centre du brûleur
- la position des grilles n'a pas par hasard été inversée.

توصيلات الغاز

يجب وصل الجهاز بمصدر الغاز الرئيسي أو بأسطوانة الغاز وفقاً للوائح المحلية المعمول بها. قبل تنفيذ التوصيلات، تأكد من أن الموحد متوافق مع مصدر الغاز الذي تريد استخدامه. إذا لم يكن الوضع كذلك، اتبع التعليمات الواردة في الفقرة "الملائمة مع أنواع مختلفة من الغاز". عند استخدام غاز سائل مع أسطوانة، قم بتركيب ضابض ضغط يطابق الإرشادات المحلية المعمول بها.

! تحقق من أن ضغط مصدر الغاز يتطابق مع القيم المشار إليها في الجدول 1 ("مواصفات المحرق والفوهة"). سوف يضمن ذلك التشغيل الآمن والاستمرارية لجهازك مع الحفاظ على استهلاك فعال للطاقة.

التوصيل باستخدام أنبوب صلب (نحاس أو صلب)

! يجب أن يتم التوصيل بنظام الغاز بطريقة تسمح بعدم حدوث ضغط من أي نوع على الجهاز. يوجد أنبوب قابل للضغط على شكل حرف L مثبت على سطح الجهاز باستخدام عازل لمينع التسربات. يجب دائماً استبدال العازل بعد لف الأنبوب (العازل مزود مع الجهاز). تركيب أنبوب تزويد الغاز هو وصلة ذكرية أسطوانية 1/2.

توصيل أنابيب الفولاذ المقاوم للصدأ المرنة الممتدة بوصلة

تركيب أنبوب تزويد الغاز هو وصلة ذكرية أسطوانية 1/2. يجب تركيب هذه الأنابيب بحيث لا يزيد طولها عن 2000 ملم عند تمديدتها بالكامل. بعد الانتهاء من التوصيل، تأكد من أن الأنبوب المعدني القابل للطي لا يلامس أي أجزاء متحركة وهو غير مضغوط. ! لا تستخدم إلا الأنابيب والعوازل التي تتوافق مع اللوائح المحلية المتبعة.

فحص إحكام التوصيلات

! عند الانتهاء من عملية التركيب، افحص الأنبوب للتحقق من عدم لوجود تسربات بواسطة محلول صابوني. لا تستخدم اللهب أبداً.

الضبط مع أنواع مختلفة من الغاز

لضبط ريف التسخين على نوع مختلف من الغاز غير النوع المعتاد (المشار إليه في لوحة القيم المثبتة في قاعدة ريف التسخين أو على التغليف)، يجب استبدال فوهات المحرق كما يلي:

1. أخلع شبكات ريف التسخين وتحريكها خارج قواعدها.
2. قم بفك الفوهات باستخدام مفتاح مقاس 7 ملم، واستبدالها بفوهات من النوع الجديد للغاز (راجع الجدول 1 ملم، و "مواصفات المحرق والفوهة").
3. أعد تركيب الأجزاء باتباع الإجراءات السابقة بالترتيب العكسي.
4. بمجرد الانتهاء من هذا الإجراء، استبدل ملصق القيم القديم بأخر يشير للنوع الجديد المستخدم من الغاز. يتم الحصول على الملصق من أي من مراكز الخدمة.

- ضبط التدفق الأولي للهواء بالمحرق: لا يتطلب الضبط.

- ضبط المحارق على الحد الأدنى:

1. افتح الحنفية على وضع اللهب المنخفض.
2. أخلع المقبض وقم بضبط مسمار الضبط والذي يوجد في قضيب الحنفية أو بالقرب منها حتى يصبح اللهب ضعيفاً ولكن ثابتاً.

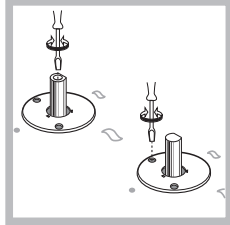

3. بعد ضبط اللهب على الدرجة المنخفضة المطلوبة، بينما المحرق مشتعل، قم بتغيير وضع المقبض من الحد الأدنى إلى الحد الأقصى وبالعكس عدة مرات مع التحقق من أن اللهب لا ينطفئ.
4. يوجد ببعض الأجهزة بجهاز أمان (مزود حراري). إذا فشل الجهاز في العمل عند ضبط المحارق على اللهب الضعيف، قم بزيادة هذا اللهب الضعيف باستخدام مسمار الضبط.
5. بمجرد الانتهاء من الضبط، قم باستبدال العوازل الجانبية باستخدام شمع العزل أو مادة مشابهة.

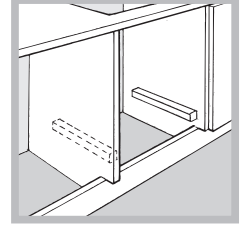
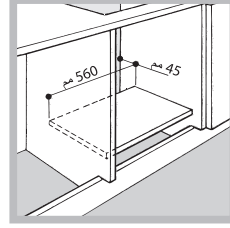

عند تركيب سطح الطهي فوق فرن مدمج بدون تهوية مناسبة، فيجب أن تتحقق من وجود مداخل ومخارج الهواء لتهوية الكابينة من الداخل بشكل مناسب.

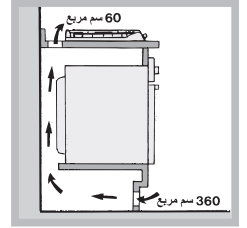
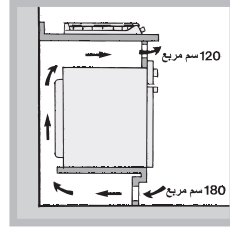

التوصيلات الكهربائية

الأفران المزودة بتغذية طاقة ثلاثي الأقطاب، مصممة لتعمل مع تغيير فولتية الدائرة الكهربائية والتردد المشار إليهما على لوحة بيانات الجهاز (يوجد بالجهاز السفلي من الجهاز). سلك التأريض في الكابل له غطاء باللونين الأخضر والأسفر. إذا تم تركيب الجهاز فوق فرن كهربائي مدمج، فإن التوصيلات الكهربائية لكل من الرف والفرن يجب أن تكون على حدة، وذلك لأهداف الوقاية الكهربائية ولجعل إخراج الفرن أكثر سهولة.

توصيل كبل تزويد الكهرباء بالشبكة الكهربائية الرئيسية

ركب شمعة إشعال مطابقة للمواصفات بما يتلاءم مع الجهد المشار إليه على لوحة البيانات. يجب أن يتصل الجهاز بالشبكة الكهربائية الرئيسية مباشرة باستخدام قاطع دائرة أحادي القطب مع فتحة تلمس من 3 ملم على الأقل بين الجهاز والشبكة الكهربائية الرئيسية. على قاطع الدائرة أن يلائم الشحنة المشار إليها ويجب أن يتوافق مع المواصفات الكهربائية الحالية (يجب عدم اعتراض سلك الأرضي من قبل قاطع الدائرة). يجب عدم حدوث تلامس بين كبل التزويد والأسطح التي تصل درجات حرارتها إلى أكثر من 50 درجة مئوية.

! على من يقوم بالتركيب أن يتأكد من أن التوصيلات الكهربائية الصحيحة قد تم إنجازها وأنها تتوافق مع قواعد الوقاية.

قبل التوصيل بتزويد الطاقة، تأكد من أن:

- الجهاز مؤرض وشمعة الاشتعال تزدن للققون.
- المقبض يصمد أمام الطاقة الفصوى في الجهاز، المشار إليها في لوحة البيانات.
- الجهد الكهربائي في نطاق يتراوح بين القيم المشار إليها في لوحة البيانات.
- أن المقبض متوافق مع قابس الجهاز. إذا لم يكن المقبض متوافقاً مع القابس، أطلب من فني مؤهل أن يقوم بتغييره. لا تستخدم كبلات الإطالة أو المقابس المتعددة.

! بعد أن تم تركيب الجهاز، يجب أن يكون كبل تزويد الطاقة والمقبس الكهربائي قابلين للوصول السهل.

! على الكبل ألا يكون معوجاً أو مضغوطاً.

! يجب فحص الكبل بانتظام وتبديله من قبل فني مؤهل فقط (أنظر المساعدة).

! لا يتحمل المصنع أية مسؤولية في حال عدم التقيد بتدابير الوقاية هذه.

التركيب

- يجب تركيب الخزائن الحائطية في الغطاء على بعد 420 ملم بحد أدنى من رف التسخين (راجع الشكل).

إذا تم تركيب رف التسخين أسفل خزانة حائطية، فإنه يجب أن تكون هذه الخزانة مركبة على بعد 770 ملم بحد أدنى فوق رف التسخين.

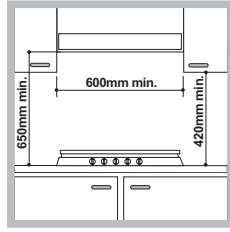

- ابعاد حفرة نصب باید مطابق با ابعاد درج شده در شکل باشد. يجب أن تكون فجوة التركيب لها ذات لمعايير المبينة في الرسم. تسمح لك خطافات التثبيت المزودة بتثبيت رف التسخين على الأسطح ذات السمك ما بين 20 و 40 مم. للتأكد من تثبيت رف التسخين بأمان، فإننا نوصيك باستخدام الخطافات المزودة.

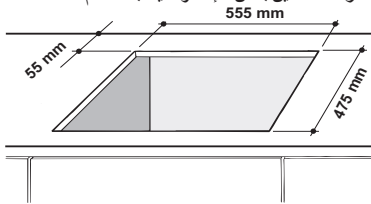

قبل القيام بالتركيب قم بإزالة الشبكات والمشاعل من سطح الطهي وقم بقلبه، وذلك مع مراعاة عدم الإضرار بالمزدوجات الحرارية والشعلات.

ضع حشية إحكام الغلق المرفقة مع الجهاز على الحواف الخارجية لسطح الطهي، وذلك لمنع تسرب الهواء والرطوبة، والماء (انظر الشكل). للوضع بشكل صحيح تأكد من أن الأسطح المراد إحكام تثبيتها بالفعل نظيفة وجافة وتخلو من الشحوم / الزيوت .

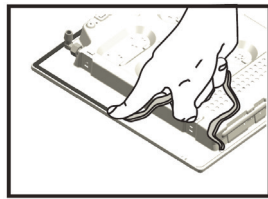

مخطط التثبيت بالخطافات

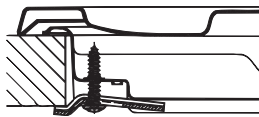

تركيب الخطافات بالنسبة لسطح الارتفاع = 30 ملم

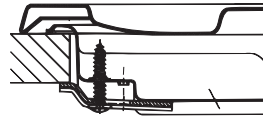

تركيب الخطافات بالنسبة لسطح الارتفاع = 20 ملم

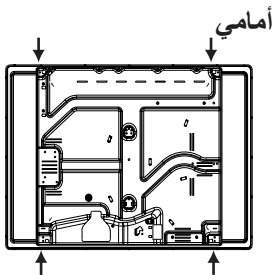

أمامي

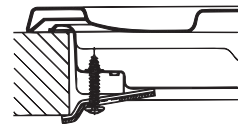

تركيب الخطافات بالنسبة لسطح الارتفاع = 40 ملم

خلفي

! استخدم الخطافات الموجودة في "حقيبة المعدات".

- إذا كان رف التسخين ليس مركباً فوق موقد مدمج، فإنه يجب تركيب وحدة خشبية كحماية. ويجب أن توضع على بعد 20 ملم على الأقل من الجزء السفلي بالرف.

التهوية

للتأكد من تزويد تهوية كافية، يجب إزالة اللوحة الخلفية من الخزانة. يجب تركيب الفرن بحيث يكون موضوعاً على شريحتين من الخشب، أو على سطح مستو تماماً بفتحة تكون على الأقل 45 x 560 ملم (انظر الرسومات).

! قبل تشغيل جهازك الجديد، يرجى قراءة نشرة المعلومات هذه بعناية. إنه يحتوي على معلومات هامة للاستخدام الآمن، لتركيب الجهاز والعناية به.

! الرجاء الاحتفاظ بمعلومات التشغيل هذه لمراجعتها في المستقبل. قم بتحويلها إلى مالكي الجهاز الجدد المحتملين.

تحديد الموضع

! أبعاد مواد التثبيت عن متناول يد الأولاد. يمكنها أن تلتصق بخطر الاحتراق (انظر وسائل الحذر والنصائح).

! يجب تركيب الجهاز من قبل خبير مؤهل بموجب التعليمات المزودة. التركيب غير الصحيح يمكن أن يلحق الأذى بالناس والحيوانات أو أن يلحق الضرر بالأماكن.

! قد يتم تثبيت هذه الوحدة وتستخدم فقط في غرف التهوية بشكل دائم وفقاً للأنظمة الوطنية الحالية. يجب التقيد بالمتطلبات التالية:

- يجب أن تكون الغرفة مجهزة بنظام باستخلاص الهواء يقوم بطرد أية أدخنة للاحتراق. ويمكن أن يتكون هذا النظام من مروحة كهربائية تبدأ بشكل تلقائي في كل مرة يتم فيها تشغيل الجهاز.

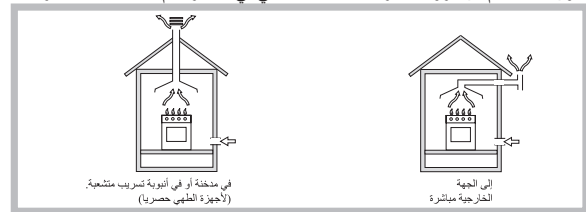

في مبخنة أو في أنبوبة تسريب متشعبة (الأجهزة الطهي حصرية)

إلى الجوة الخارجية مباشرة

• كما يجب أن تسمح الغرفة بالتهوية المناسبة، حيث أن الهواء مطلوب حتى يتم الاحتراق بصورة طبيعية. يجب ألا يكون تدفق الهواء أقل من 2 متر³/ساعة لكل كيلو واط من الطاقة المزودة.

قد يقوم نظام التهوية بأخذ الهواء من الخارج مباشرة بواسطة أنبوب به مقطع عرضي داخلي يصل إلى 100 سم² على الأقل؛ ويجب ألا تكون الفتحة عرضة لأي نوع من الانسداد.

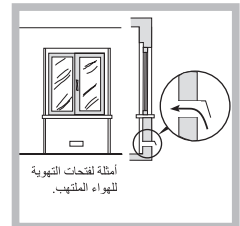

أمثلة لفتحات التهوية للهواء المتكثف.

يمكن للنظام أيضاً أن يقوم بتزويد الهواء اللازم للاحتراق بشكل مباشر، أي من الغرف المجاورة المجهزة بأنابيب للتهوية كما تم الشرح بأعلى. إلا أن الغرف يجب ألا تكون الاستخدام العام أو غرف للنوم أو غرف قد تكون عرضة لخطر اندلاع الحرائق.

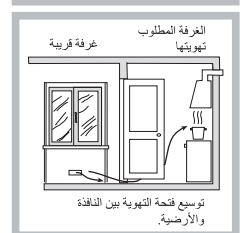

الغرفة المطلوب تهويتها الغرفة القريبة توسيع فتحة التهوية بين النافذة والأرضية.

• قد يتطلب الاستخدام المكثف والطول للجهاز تهوية إضافية، على سبيل المثال فتح نافذة أو وسيلة للتهوية أكثر فعالية، مع زيادة قوة الشفط الميكانيكية إذا كانت متوفرة.

- تسقط الغازات البترولية السائلة إلى الأرض لأنها أثقل من الهواء. وعلى ذلك فإن الغرف التي تحتوي على أسطوانات الغازات البترولية السائلة يجب أن تكون مجهزة كذلك بمنافذ تسمح للغازات بالتطاير في حالة حدوث تسرب. ونتيجة لذلك، فإن أسطوانات الغازات البترولية السائلة، سواء كانت ممتلئة تماماً أو جزئياً، يجب ألا يتم تركيبها أو تخزينها في الغرف أو مناطق التخزين التي تقع أسفل المستوى الأرضي (البروم وغيره). يُوصى بالاحتفاظ بالأسطوانة، الجاري استخدامها، في الغرفة، ويتم وضعها بحيث لا تكون عرضة للحرارة الصادرة من المصادر الخارجية (الأفران والمففات والمواقد وغيرها)، والتي قد تؤدي لارتفاع درجة حرارة الأسطوانة على ما يزيد عن 50 درجة مئوية.

تركيب الجهاز

يجب الالتزام بالاحتياطات التالية عند تركيب رف التسخين:

- على خزائن المطبخ المجاورة للجهاز أن تكون متلائمة مع الجهاز وأن تكون أعلى من الجزء العلوي من رف التسخين بما لا يقل عن 200 ملم من طرف الرف.
- يجب تركيب الأغشية وفقاً لتعليمات التركيب وعلى بعد يصل بحد أدنى إلى 650 ملم من رف التسخين (راجع الشكل).

وسائل حذر ونصائح

! تم تصميم هذا الجهاز وتصنيعه طبقاً لمواصفات الأمان العالمية. يتم تزويد التحذيرات التالية لأسباب وقائية ويجب قراءتها بعناية.

الوقاية العامة

- هذا الجهاز هو جهاز طراز 3 من الطباخ المنبني.
- أجهزة الغاز تحتاج إلى تهوية عادية لضمان العمل الناجح. عند تركيب الرف، اتبع التعليمات المزودة في فقرة "تحديد موضع" الجهاز.
- هذه التعليمات تنطبق فقط على الدول التي تظهر رموزها في الدليل وعلى لوحة الرقم التسلسلي.
- تم تصميم الجهاز للاستعمال البيتي داخل المنزل وهو غير معد للاستعمال التجاري أو الصناعي.
- يجب عدم تركيب الجهاز خارج المنزل، حتى وإن كان ذلك في مناطق مغطاة. من الخطر جداً إبقاء الجهاز عرضة للشتاء والعواصف.
- لا تلامس الجهاز وأنت حافي القدمين أو ببيدين ورجلين مبلتين أو رطبتين.
- يجب استخدام الجهاز من قبل البالغين فقط لتحضير الطعام، بموجب التعليمات المزودة في هذه الكراسة. أي استخدام آخر (مثل تدفئة الغرف) من شأنه أن يكون غير صحيح ولذلك أن يلحق الضرر. لن يتحمل المصنع أية مسؤولية عن خطر ينتج عن الاستخدام، غير الملائم، غير الصحيح وغير اللائق للجهاز.
- تأكد من أن كبلات تزويد الطاقة الخاصة بالأجهزة الكهربائية الأخرى لا تلامس الأجزاء الساخنة من الفرن.
- يمنع تغطية الفتحات المعدة للتهوية ولعزل الحرارة منعاً باتاً.
- تأكد دائماً من أن المفاتيح موجودة بوضع "●"/"○" يكون الجهاز قيد الاستخدام.
- عند فصل الجهاز عن الكهرباء، اسحب دائماً القابس من مقبس الشبكة الرئيسية، لا تسحب الكبل.
- لا تقم بأي عملية تنظيف أو صيانة دون فصل القابس عن شبكة الكهرباء الرئيسية.
- في حال حدوث خلل في عمل الجهاز، لا تحاول، بأي شكل من الأشكال، تصليح الجهاز بنفسك. يمكن لإجراء التصليحات من قبل أشخاص قليلي الخبرة أن يلحق الأذى أو حتى إلى تعطيل الجهاز. اتصل بمركز الخدمة (انظر المساعدة).
- لا تغلق الغطاء (إن وجد) بينما تكون المحارق مشتعلة أو ما زالت ساخنة.
- أخرج السائل من الغطاء قبل فتحه.
- يجب عدم تشغيل الرف من قبل أشخاص (بمن فيهم الأولاد) ذوي القدرات الجسدية، الشعورية أو العقلية المنتهية، من قبل أشخاص تتقصهم التجربة أو أي شخص ليست له دراية بالمنتج. يمكن توفير النصح لهؤلاء الأشخاص، على الأقل، من قبل شخص يتحمل المسؤولية عن مهامهم أو الحصول على تعليمات أولية متعلقة باستخدام الجهاز.
- لا تدع الأطفال يعبثون بالجهاز.
- هذا الجهاز غير معد للتشغيل بواسطة عداد خارجي للوقت أو نظام خارجي للتحكم عن بعد.

التخلص

- عند التخلص من مواد التعبئة: تقيّد بالقوانين المحلية حيث يمكن لمواد التعبئة أن يعاد تصنيعها.
- تقضي التوجيهات الأوروبية 2012/19/EU المتعلقة بالأجهزة الإلكترونية التالفة (WEEE) بعدم التخلص من الأجهزة الإلكترونية القديمة بواسطة دورة جمع النفايات البلدية غير المصنفة.
- يجب جمع الأجهزة القديمة على أفراد بهدف إرجاع عملية استرداد وإعادة تدوير المواد التي تحتوي عليها وتقليل تأثيرها على صحة الإنسان والبيئة. إشارة "السلة الدائرية" المشطوبة على المنتج تذكرك بالتزامك بأنه عند التخلص من الجهاز، يجب تجميعه على حدة.
- يمكن للمستهلك التخلص من الجهاز القديم في مناطق تجميع المهملات العامة، أو غيرها من مناطق التجميع الأخرى، أو إذا كانت اتشريعات المحلية تسمح بإعادته إلى تاجر التجزئة عند شراء منتج جديد مشابه. عندما لا يكون الجهاز قيد الاستخدام.

احترام البيئة والحفاظ عليها

- قم بطهي طعامك في قنور أو مقالي مغلقة مع أغطية محكمة واستخدم أقل مقدار من الماء. إن الطهي بدون أغطية سيزيد من استهلاك الطاقة إلى حد كبير.
- استخدم قنور ومقالي مسطحة تماماً.
- إذا كنت ستطهو صنفاً يستغرق وقتاً طويلاً، يفضل استخدام طنجرة ضغط أسرع بمرتين وتوفر ثلث الطاقة.

بدء التشغيل والاستخدام

! يتم عرض موقف الموقد الغازي المقابل على كل مقبض الباب.

رفوف تسخين موقد الغاز مزودة بخاصية ضبط الطاقة تسمح بضبط اللهب بدقة على 5 مستويات مختلفة للطاقة. ويفضل هذا النظام، تضمن رفوف تسخين الغاز تقديم نفس النتائج في كل وصفة طهي، حيث يمكن تحديد مستوى الطاقة المناسب لنوع الطهي المطلوب بشكل أسهل، وبطريقة أكثر دقة.

محارق الغاز

يمكن معايرة كل محرق بأحد الإعدادات التالية باستخدام مفتاح التحكم الملائم:

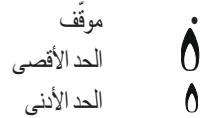

إشعال أحد المحارق، قم بإشعال عود كبريت أو قفاحة بجانب المحرق، وفي نفس الوقت، اضغط المفتاح الملائم إلى الأسفل وأدره بعكس اتجاه عقارب الساعة إلى الحد الأقصى.

إذا كان المحرق مزوداً بجهاز أمان، يجب ضغط المفتاح لحوالي 2-3 ثوانٍ للإتاحة للجهاز الأوتوماتيكي بإبقاء اللهب مشتعلًا حتى يسخن.

عند استخدام الطرازات المزودة بزر إشعال، أشعل المحرق المطلوب بواسطة الضغط لأسفل على المفتاح الملائم إلى الأسفل قدر الإمكان وإدارته بعكس اتجاه عقارب الساعة بإتجاه إعداد الحد الأقصى.

! إذا انطفأ اللهب فجأة، قم بإطفاء المحرق وانتظر لدقيقة واحدة على الأقل قبل محاولة إعادة إشعاله.

إطفاء المحرق، أدر المفتاح باتجاه عقارب الساعة حتى يتوقف (عند الوصول إلى الوضع "●").

نصيحة عملية لاستخدام المحارق

- لضمان عمل المحارق بنجاحة:
- استخدم إناء طهي ملائم لكل محرق (انظر الجدول) بحيث لا يتجاوز اللهب الجهة السفلى من إناء الطهي.
- استخدم دائماً إناء طهي له قاعدة مستوية وغطاء.
- عند وصول محتويات الإناء إلى درجة الغليان، أدر المفتاح إلى الحد الأدنى.

المحرق	Ø قطر أواني الطهي (سم)
سريع (R)	24-26
نصف سريع (S)	16-20
إضافي (A)	10-14

للتعرف على نوع المحرق، الرجاء راجع المخططات المضمنة في الفصل المعنون "مواصفات المحرق والفوهة".

- للحصول على أقصى قدر من الثبات، تأكد أن دعائم أواني الطهي موضوعة بشكل صحيح وأن كل إناء يتواجد في وضع مركزي على الموقد.
- تأكد أن مقابض أواني الطهي في محاذاة مع أحد قضبان إسناد داعم الأواني.
- ضع مقابض أواني الطهي بحيث أن لا تكون بارزة عن الجانب الأمامي لمستوى سطح الطهي.
- فيما يتعلق بثبات القنور فإن السمة الأكثر تغيراً يُمكن في الكثير من الأحيان أن تكون القدر نفسه (أو وضعه أثناء الاستخدام). القنور الموضوعة بشكل جيد التوازن ولها قيعان مسطحة ومتمركزة على المشعل ولها مقابض متوازية مع شبكة الموقد توفر بوضوح أقصى قدر من الثبات.

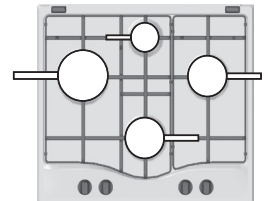

! إذا كان الجهاز متصل بالغاز السائل، فإنه يجب إحكام مسمار الضبط بقدر الإمكان.

! بمجرد الانتهاء من هذا الإجراء، استبدل ملصق القيم القديم بأخر يشير للنوع الجديد المستخدم من الغاز. يتم الحصول على الملصقات من أي من مراكز الخدمة.

! إذا كان يجب استخدام ضغط مختلف للغاز (أو مختلف قليلاً) عن الضغط الموصى به، يجب تركيب منظم للضغط المناسب على الأنابيب الداخلي (حتى يتطابق مع اللوائح المحلية المتبعة).

لوحة البيانات	
التوصيلات الكهربائية	راجع لوحة البيانات
التصميم الاقتصادي	تعليمات الاتحاد الأوروبي رقم 66/2014 وتشمل التعليمات 2009/125/EC. لائحة 1-30-2-EN

مواصفات المحارق والفوهات

غاز طبيعي		الغاز السائل					الجدول 1			
التدفق* (لتر/ساعة)	فوهة 1/100 (ملم)	الطاقة الحرارية (كيلو واط (*P.C.S) اسمية	التدفق* (جرام/ساعة)	فوهة 1/100 (ملم)	جانبى 1/100 (ملم) (1)	الطاقة الحرارية (كيلو واط (*P.C.S) اسمية	الطاقة الحرارية (كيلو واط (*P.C.S) مخفض	القطر (ملم)	المحرق	
286	132(H)	3,00	214	218	86	39	3,00	0,70	100	سريع (R)
157	96	1,65	118	120	64	28	1,65	0,40	75	نصف سريع (S)
95	79(6)	1,00	71	73	50	28	1,00	0,40	55	إضافي (A)
	20 17 25		37 25 45	28-30 20 35			أسمية (ملي بار) حد أدنى (ملي بار) حد أقصى (ملي بار)			ضغط التزويد

* على 15 درجة مئوية و 1013, 25 مللي بار - غاز جاف

** برويان P.C.S. = 50,37 ميغاجول/كغم

*** برويان P.C.S. = 49,47 ميغاجول/كغم

طبيعي P.C.S. = 37,78 ميغاجول/متر مكعب



PCN 642 / A(WH)

الصيانة والعناية

التهب ينطفئ في الطرازات المزودة بجهاز أمان.

تحقق للتأكد مما يلي:

- قد ضغطت المفتاح إلى الداخل بالكامل.
- أقيمت المفتاح مضغوطة لمدة كافية من الوقت لتشغيل جهاز الأمان.
- ثقب الغاز غير مسدودة في المنطقة التي تتجاوب مع جهاز الأمان.

المحرق لا يبقى مشغلا عند إعداده للحد الأدنى.

تحقق للتأكد مما يلي:

- ثقب الغاز على المحرق ليست مسدودة.
- لا توجد ريح قوية بجانب الجهاز.
- تم ضبط الحد الأدنى بشكل صحيح.
- إنباء الطبخ غير مستقر في مكانه.
- تحقق للتأكد مما يلي:
- قاعدة إنباء الطهي مسطحة تماما.
- إنباء الطبخ موضوع في مركز المحرق بشكل صحيح.
- شبكات دعم الإنباء موضوعة بشكل صحيح.

إيقاف تشغيل الجهاز

قم بفصل جهازك عن تزويد الطاقة قبل إنجاز أي عمل عليه.

تنظيف سطح الموقد

- يجب تنظيف كل الأجزاء الزجاجية والمطلية بماء دافئ ومحلول متعادل.
- الأسطح المصنوعة من الاستينلس ستيل قد تظهر بها بقع في حالة غسلها بماء به جبر أو منظفات قوية وتركها بها لمدة طويلة. يجب مسح أي طعام ينسكب على الموقد (ماء، صلصلة، قهوة... الخ) قبل أن يجف.
- يجب أن يتم التنظيف بماء دافئ ومنظف متعادل، ثم تجفيفه بقطعة قماش ناعمة أو قطعة شمواء.
- تخلص من الأوساخ المتصلبة باستخدام منظفات خاصة بالأسطح المصنوعة من الصلب الذي لا يصدأ (الاستينلس ستيل).
- لا تنظف الأسطح المصنوعة من الصلب الذي لا يصدأ (الاستينلس ستيل) إلا بقطعة قماش ناعمة أو قطعة إسفنجية.
- لا تستخدم منتجات كاشطة أو أكالة أو منظفات الكلور أو منظفات الأواني المصنوعة من المعدن.
- لا تستخدم أجهزة التنظيف بالبخار.
- لا تستخدم منتجات التنظيف القابلة للاشتعال.
- لا تترك مواد حمضية أو قلوية، كالخل أو المستردة أو الملح أو السكر أو عصير الليمون على الموقد.

تنظيف أجزاء الموقد

- تنظيف الزجاج وقطع مطلية بالمينا فقط بقطعة قماش ناعمة أو قطعة إسفنج.
- يمكن خلع الشبكات وأغطية الشعلات وتنظيفها.
- قم بتنظيفها باليد باستخدام ماء دافئ ومنظف غير كاشط، وتخلص من أي بقايا طعام وتأكد من عدم انسداد أي فتحة من فتحات الشعلات.
- اشطفه وجففه.
- أعد تركيب الشعلات وأغطية الشعلات بالطريقة الصحيحة في أماكنها المناسبة.
- عند إعادة تركيب الشبكات تأكد أن منطقة حاملات الأواني متوازية مع الشعلة.
- الموديلات المجهزة بقوابس إشعال كهربائية وأداة للسلامة تتطلب تنظيفا شاملاً لطرف القابس لضمان التشغيل الصحيح. افحص هذه الأشياء بصورة متكررة، وإذا لزم الأمر قم بتنظيفها بقطعة قماش مبللة بالماء. يجب إزالة أي طعام متيبس باستخدام عود تنظيف الأسنان أو إبرة.

! لتجنب تعرض جهاز الإشعال الكهربائي للتلف، لا تستخدمه إذا كانت الشعلات ليست في مكانها.

صيانة حنفية الغاز

مع مرور الوقت، يمكن للحنفيات أن تنسد أو أن تصعب إدارتها. إذا حدث ذلك، يجب تبديل الحنفية.

! يجب إنجاز هذه العملية من قبل تقني تم تأهيله من قبل المصنع.

استكشاف المشاكل وحلها

من الممكن أن يحدث ألا يعمل الجهاز بشكل صحيح أو ألا يعمل أبداً. قبل استدعاء الخدمة للمساعدة، افحص إذا كان بالإمكان فعل شيء. أولاً، افحص لترى أنه لا توجد هناك أي انقطاعات في تزويد الغاز والتزويدات الكهربائية، وفي الوقت ذاته، افحص بأن صمامات الشبكات الرئيسية مفتوحة.

المحرق لا يشتعل أو أن الالتهب ليس موحدًا حول المحرق.

تحقق مما يلي:

- ثقب الغاز على المحرق مسدودة.
- كل الأجزاء القابلة للإزالة التي يتألف منها المحرق، مركبة كما يجب.
- توجد ريح قوية بجانب الجهاز.

195152965.00

11/2016 - XEROX FABRIANO

AR

Indesit Company S.p.A.

Viale Aristide Merloni,47

60044 Fabriano (AN)

www.hotpoint-ariston.com