



MARQUE: HOTPOINT
REFERENCE: FA2 844 C iX HA
CODIC: 4275950



NOTICE



GUIDE D'UTILISATION QUOTIDIENNE



MERCI D'AVOIR CHOISI UN PRODUIT HOTPOINT-ARISTON

Afin de recevoir un service et un support complet, merci d'enregistrer votre appareil sur www.hotpoint.eu/register



Vous pouvez télécharger les Consignes de sécurité et le Guide d'utilisation et entretien en visitant notre site Web **docs.hotpoint.eu** et en suivant les consignes au dos de ce livret.



Lire attentivement les consignes de santé et de sécurité avant d'utiliser l'appareil.

DESCRIPTION DU PRODUIT

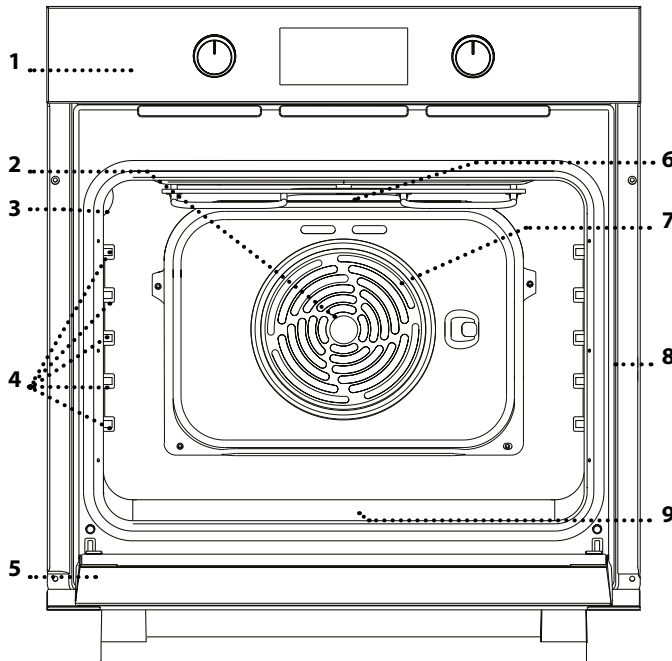

1. Bandeau de commande
2. Ventilateur
3. Lampe
4. Supports de grille
(le niveau est indiqué à l'avant du four)
5. Porte
6. Élément chauffant supérieur/gril
7. Élément chauffant rond
(invisible)
8. Plaque signalétique
(ne pas enlever)
9. Élément chauffant inférieur
(invisible)

PANNEAU DE COMMANDES

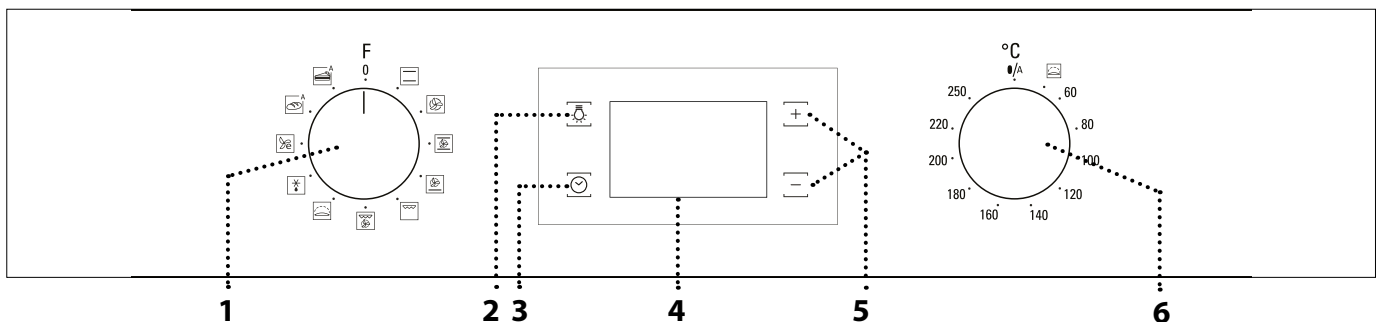

1. BOUTON DE SÉLECTION

Pour allumer le four en sélectionnant une fonction. Tournez à la position 0 pour éteindre le four.

2. LAMPE

Avec le four allumé, appuyez pour allumer ou éteindre l'ampoule du compartiment du four.

3. REGLAGE DE L'HEURE

Pour accéder les réglages pour le temps de cuisson, le départ différé, et la minuterie. Pour afficher l'heure lorsque le four est éteint.

4. ÉCRAN

5. BOUTONS DE RÉGLAGES

Pour changer les réglages du temps de cuisson.

6. BOUTON THERMOSTAT

Tournez pour sélectionner la température désirée lorsque vous utilisez les fonctions manuelles. Fonctions automatiques /A.

GRILLE MÉTALLIQUE

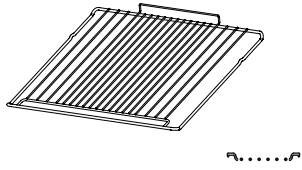

LÈCHEFRITE

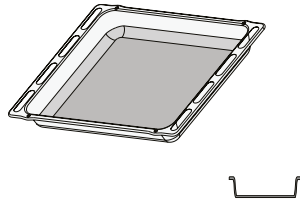

PLAQUE DE CUISSON

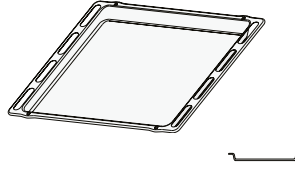

Le nombre d'accessoires peut varier en fonction du modèle acheté. Il est possible d'acheter séparément d'autres accessoires auprès du Service Après-Vente.

INSÉRER LA GRILLE MÉTALLIQUE ET LES AUTRES ACCESSOIRES

Insérez la grille métallique au niveau désiré en la tenant légèrement inclinée vers le haut et en déposant la partie surélevée arrière (pointant vers le haut) en premier. Glissez-la ensuite horizontalement sur le support de grille aussi loin que possible.

Les autres accessoires, comme la plaque de cuisson, sont insérés horizontalement en les laissant glisser sur les supports de grille.

FONCTIONS

TRADITIONNEL*
Pour cuire tout type de plat sur une seule grille.

CHALEUR PULSÉE
Pour cuire différents aliments demandant la même température de cuisson sur plusieurs grilles (maximum de trois) en même temps. Cette fonction permet de cuire différents aliments sans transmettre les odeurs d'un aliment à l'autre.

CUISSON GROSSE PIÈCE
Pour cuire de gros morceaux de viande (supérieurs à 2,5 kg). Nous vous conseillons de retourner la viande durant la cuisson pour s'assurer que les deux côtés brunissent de façon égale. Nous vous conseillons d'arroser le rôti de temps en temps pour éviter qu'il ne s'assèche.

PIZZA
Pour cuire différents types et tailles de pain et de pizza. Nous vous conseillons d'échanger la position des plaques de cuisson à la mi-cuisson.

GRIL
Pour cuire des biftecks, des brochettes, et des saucisses, faire gratiner des légumes et griller du pain. Pour la cuisson de la viande, nous vous conseillons d'utiliser une lèchefrite pour recueillir les jus de cuisson : Placez la lèchefrite, contenant 200 ml d'eau, sur n'importe quel niveau sous la grille.

TURBO GRIL
Pour griller de gros morceaux de viande (gigots, rôti de boeuf, poulets). Nous vous conseillons d'utiliser une lèchefrite pour recueillir les jus de cuisson : Placez la lèchefrite, contenant 200 ml d'eau, sur n'importe quel niveau sous la grille.

LEVAGE DE LA PÂTE
Pour obtenir une meilleure fermentation des pâtes sucrées ou salées. Tournez le bouton du thermostat sur l'icône pour lancer cette fonction.

DÉCONGÉLATION
Pour décongeler les aliments plus rapidement.

ÉCO CHALEUR PULSÉE *
Pour cuire les rôtis farcis et les rôtis sur une seule grille. Les aliments ne s'assèchent pas trop grâce à une légère circulation d'air intermittente. Lorsque vous utilisez la fonction ÉCO, le voyant reste éteint durant la cuisson, mais peut être rallumé temporairement en appuyant sur .



A PAIN AUTO
Cette fonction sélectionne automatiquement la meilleure température et le meilleur temps de cuisson pour le pain. Pour les meilleurs résultats, suivez minutieusement la recette. Activez la fonction lorsque le four est froid.

A DESSERT AUTO
Cette fonction sélectionne automatiquement la meilleure température et le meilleur temps de cuisson pour les gâteaux. Activez la fonction lorsque le four est froid.







* Fonction utilisée comme référence pour la déclaration d'efficacité énergétique conformément au Règlement (UE) n° 65/2014

UTILISER L'APPAREIL POUR LA PREMIÈRE FOIS

1. RÉGLAGE DE L'HEURE

Vous devez régler l'heure lorsque vous allumez l'appareil pour la première fois : Appuyez sur  jusqu'à ce que le voyant  et les deux chiffres indiquant l'heure clignotent à l'écran.



Utilisez  ou  pour régler l'heure et appuyez sur  pour confirmer. Les deux chiffres des minutes clignotent. Utilisez  ou  pour régler les minutes et appuyez sur  pour confirmer.

Veuillez noter : Lorsque le voyant  clignote (par exemple après des pannes de courant prolongées), vous devrez régler l'heure de nouveau.

2. RÉCHAUFFER LE FOUR

Un nouveau four peut dégager des odeurs provenant de la fabrication : Ceci est parfaitement normal. Avant de cuire des aliments, nous vous conseillons de chauffer le four à vide pour éliminer les odeurs.

Enlevez les cartons de protection ou les pellicules transparentes du four, et enlevez les accessoires qui se trouvent à l'intérieur.

Chauffez le four à 250 °C pour environ une heure en utilisant la fonction « Cuisson Grosse pièce ». Le four doit être vide durant cette opération. Suivez les directives pour régler correctement la fonction.

Veuillez noter : Nous vous conseillons d'aérer la pièce après avoir utilisé l'appareil pour la première fois.

UTILISATION QUOTIDIENNE

1. SÉLECTIONNER UNE FONCTION

Pour sélectionner une fonction, tournez le *bouton de sélection* sur le symbole de la fonction désirée : L'écran s'illumine et un signal sonore se fait entendre.



2. ACTIVER UNE FONCTION

MANUEL

Pour lancer la fonction que vous avez sélectionnée, tournez le *bouton du thermostat* pour régler la température requise.



Veuillez noter : Lors de la cuisson, vous pouvez changer la fonction en tournant le *bouton de sélection* ou ajuster la température en tournant le *bouton du thermostat*. La fonction ne démarre pas tant que le bouton du thermostat est sur 0°C. Vous pouvez régler le temps de cuisson, le temps de fin de cuisson (seulement si vous réglez le temps de cuisson) et la minuterie.

AUTOMATIQUE

Pour lancer la fonction automatique que vous avez sélectionnée (« Pain » ou « Dessert »), gardez le *bouton du thermostat* à la position pour les fonctions automatiques (0/A). Pour terminer la cuisson, tournez le *bouton de sélection* à la position 0.

Veuillez noter : Vous pouvez régler le temps de fin de cuisson et la minuterie.

LEVAGE DE LA PÂTE

Pour lancer la fonction « Levage de la pâte », tournez le *bouton thermostat* au symbole correspondant; si le four est réglé à une température différente, la fonction de démarrage pas.

Veuillez noter : Vous pouvez régler le temps de cuisson, le temps de fin de cuisson (seulement si vous réglez le temps de cuisson) et la minuterie.

3. PRÉCHAUFFAGE

Une fois que la fonction est lancée, un signal sonore et un voyant  qui clignote à l'écran confirmant que la phase de préchauffage est activée.

À la fin de cette phase, un signal sonore et un voyant stable  indique que le four a atteint la température désirée : vous pouvez maintenant placer les aliments à l'intérieur et débiter la cuisson.

Veuillez noter : Placer les aliments dans le four avant que le préchauffage soit terminé peut affecter la cuisson.



. PROGRAMME DE CUISSON



Vous devez sélectionner une fonction avant de pouvoir lancer un programme de cuisson.

DURÉE



Appuyez sur la touche  jusqu'à ce que le voyant  et « 00:00 » clignotent à l'écran.





Utilisez  ou  pour régler la durée de cuisson et appuyez sur  pour confirmer. Lancez la fonction en tournant le bouton du thermostat à la température désirée : Un signal sonore et l'écran indiquent la fin de la cuisson.

Remarques : Pour annuler le temps de cuisson, appuyez sur  jusqu'à ce que le voyant  clignote sur l'écran, utilisez ensuite  pour remettre le temps de cuisson à « 00:00 ». Ce temps de cuisson inclut la phase de préchauffage.

PROGRAMMER L'HEURE DE FIN DE CUISSON/ DÉPART DIFFÉRÉ

Après avoir réglé le temps de cuisson, vous pouvez retarder le début de la fonction en programmant le temps de fin de cuisson : Appuyez sur  jusqu'à ce que le voyant  et l'heure actuelle clignotent à l'écran.



Utilisez  ou  pour régler la durée de cuisson et appuyez sur  pour confirmer. Lancez la fonction en tournant le bouton du thermostat à la température désirée : la fonction reste en veille et démarre automatiquement après la période d'attente calculée pour que la cuisson se termine à l'heure désirée.

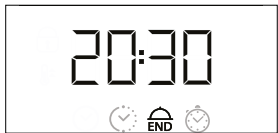

Remarques : Pour annuler le réglage, éteindre le four en tournant le bouton de sélection à la position « 0 ».

FIN DE CUISSON

Un signal sonore se fait entendre et l'écran s'illumine pour indiquer que la fonction est terminée.

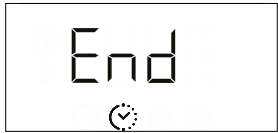

Tournez le bouton de sélection pour sélectionner une différente fonction ou le placer à la position « 0 » pour éteindre le four.



Veillez noter : Si la minuterie fonctionne, l'écran affiche « END » en alternance avec le temps restant.

. RÉGLER LA MINUTERIE

Cette option n'interrompt pas ou ne programme pas la cuisson, mais permet d'utiliser l'écran comme minuterie, durant le fonctionnement d'une fonction ou quand le four est éteint.

Appuyez sur la touche  jusqu'à ce que le voyant  et « 00:00 » clignotent à l'écran.



Utilisez  ou  pour régler l'heure désirée et appuyez sur  pour confirmer. Un signal sonore se fait entendre lorsque la minuterie a terminé le compte à rebours.



Veillez noter : Pour annuler la minuterie, appuyez sur  jusqu'à ce que le voyant  clignote, utilisez ensuite  pour remettre le temps à « 00:00 ».

TABLEAU DE CUISSON

| RECETTE | FONCTION | PRÉCHAUFFAGE | TEMPÉRATURE (°C) | DURÉE (MIN) | NIVEAU ET ACCESSOIRES |
|--|----------|--------------|------------------|-------------|-----------------------|
| Gâteaux à pâte levée | | Oui | 160-180 | 30-90 | 2/3 |
| | | Oui | 160-180 | 30-90 | 4 1 |
| Gâteau fourré (gâteau au fromage, strudel, tarte aux fruits) | | Oui | 160 - 200 | 35-90 | 2 |
| | | Oui | 160 - 200 | 40-90 | 4 2 |
| Biscuits/tartelettes | | Oui | 160-180 | 20-45 | 3 |
| | | Oui | 150 - 170 | 20-45 | 4 2 |
| | | Oui | 150 - 170 | 20-45 | 5 3 1 |
| Choux ronds | | Oui | 180 - 210 | 30-40 | 3 |
| | | Oui | 180-200 | 35-45 | 4 2 |
| | | Oui | 180-200 | 35-45 | 5 3 1 |
| Meringues | | Oui | 90 | 150 - 200 | 3 |
| | | Oui | 90 | 140 - 200 | 4 2 |
| | | Oui | 90 | 140 - 200 | 5 3 1 |
| Pizza/pain | | Oui | 190-250 | 15-50 | 1 / 2 |
| | | Oui | 190-250 | 20-50 | 4 2 |
| Pain | | - | - | 60 | 2 |
| Pizza surgelée | | Oui | 250 | 10 - 20 | 3 |
| | | Oui | 230 - 250 | 10 -25 | 4 2 |
| Pâtisseries salées (tarte aux légumes, quiche) | | Oui | 180-200 | 40-55 | 3 |
| | | Oui | 180-200 | 45 - 60 | 4 2 |
| | | Oui | 180-200 | 45 - 60 | 5 3 1 |
| Vol-au-vent/biscuits à pâte feuilletée | | - | 190-200 | 20 - 30 | 3 |
| | | - | 180-190 | 20-40 | 4 2 |
| | | - | 180-190 | 20-40 | 5 3 1 |

| FONCTIONS | | | | | | | | |
|-----------|--------------|------|------------|-------|----------------|----------------------|-----------|--------------------|
| | Traditionnel | Gril | Turbo Gril | Pizza | Chaleur pulsée | Cuisson grosse pièce | Pain Auto | Éco Chaleur pulsée |

| ACCESSOIRES | | | | | | |
|-------------|--------|---|--|------------|------------------------------------|-------------------|
| | Grille | Casseroles ou plaque de cuisson sur la grille | Lèche-frite / Moule à gâteaux / plaque de cuisson sur grille | LÈCHEFRITE | Lèche-frite contenant 200 ml d'eau | Plaque de cuisson |

| RECETTE | FONCTION | PRÉCHAUFFAGE | TEMPÉRATURE (°C) | DURÉE (MIN) | NIVEAU ET ACCESSOIRES |
|---|----------|--------------|------------------|-------------|-----------------------|
| Lasagnes/pâtes au four/ cannellonis/tartes | | Oui | 190-200 | 45-65 | 2 |
| Agneau/veau/bœuf/porc 1 kg | | Oui | 190-200 | 80-110 | 3 |
| Rôti de porc avec grattons 2 kg | | Oui | 180-190 | 110 - 150 | 2 |
| Poulet/lapin/canard 1 kg | | Oui | 200-230 | 50-100 | 2 |
| Dinde/oie 3 kg | | - | 190-200 | 100 - 160 | 2 |
| Poisson au four (darne, entier) | | Oui | 170 - 190 | 30 - 50 | 2 |
| Légumes farcis (tomates, courgettes, aubergines) | | Oui | 180-200 | 50 - 70 | 2 |
| Pain grillé | | - | 250 | 2 - 6 | 5 |
| Filets/tranches de poisson | | - | 230 - 250 | 20 - 30* | 4 3 |
| Saucisses/brochettes/côtes levées/ hamburgers | | - | 250 | 15 - 30* | 5 4 |
| Poulet rôti 1 - 1,3 kg | | Oui | 200 - 220 | 55 - 70** | 2 1 |
| Rosbif saignant 1 kg | | Oui | 200 - 210 | 35 - 50** | 3 |
| Gigot d'agneau/jarret | | Oui | 200 - 210 | 60 - 90** | 3 |
| Pommes de terre rôties | | Oui | 200 - 210 | 35 - 55** | 3 |
| Gratin de légumes | | - | 200 - 210 | 25 - 55 | 3 |
| Viande et pommes de terre | | Oui | 190-200 | 45 - 100*** | 4 1 |
| Poisson et légumes | | Oui | 180 | 30 - 50*** | 4 1 |
| Lasagnes & viande | | Oui | 200 | 50 - 100*** | 4 1 |
| Repas complet : tarte aux fruits (niveau 5)/lasagne (niveau 3)/viande (niveau 1) | | Oui | 180-190 | 40 - 120*** | 5 3 1 |
| Rôtis/rôtis farcis | | - | 170 - 180 | 100 - 150 | 2 |

La durée de cuisson ne comprend pas la phase de préchauffage : Nous vous conseillons de placer les aliments dans le four et régler le temps de cuisson seulement après avoir atteint la température désirée.

* Tourner les aliments à mi-cuisson.

** Au besoin, retournez les aliments aux deux tiers de la cuisson).

*** Temps approximatif : les plats peuvent être retirés en tout temps, selon vos préférences personnelles.

Téléchargez le Guide d'utilisation et d'entretien sur www.hotpoint.eu pour obtenir le tableau de recettes testées, compilé pour les autorités de certification, conformément à la norme CEI 60350-1.

| FONCTIONS | | | | | | | | |
|-----------|--------------|------|------------|-------|----------------|----------------------|-----------|--------------------|
| | Traditionnel | Gril | Turbo Gril | Pizza | Chaleur pulsée | Cuisson grosse pièce | Pain Auto | Éco Chaleur pulsée |

| ACCESSOIRES | | | | | | |
|-------------|--------|--|---|------------|-----------------------------------|-------------------|
| | Grille | Casserole ou plaque de cuisson sur la grille | Lêchefrite / Moule à gâteaux / plaque de cuisson sur grille | LÊCHEFRITE | Lêchefrite contenant 200 ml d'eau | Plaque de cuisson |



N'utilisez pas d'appareil de nettoyage à vapeur.

Utilisez des gants de protection lors des opérations.

Effectuez les opérations nécessaires lorsque le four est froid.

Débranchez l'appareil de l'alimentation électrique.

N'utilisez pas de laine d'acier, de tampons à récurer abrasifs, ou des détergents abrasifs ou corrosifs, ils pourraient endommager les surfaces de l'appareil.

SURFACES EXTÉRIEURES

- Nettoyez les surfaces à l'aide d'un chiffon en microfibre humide. Si elles sont très sales, ajoutez quelques gouttes de détergent à pH neutre. Essuyez avec un chiffon sec.
- N'utilisez pas de détergents corrosifs ou abrasifs. Si l'un de ces produits entre en contact avec des surfaces de l'appareil, nettoyez immédiatement à l'aide d'un chiffon en microfibre humide.

SURFACES INTÉRIEURES

- Ce four est équipé d'un revêtement catalytique qui facilite le nettoyage du compartiment de cuisson grâce à son enduit auto-nettoyant qui est hautement poreux et capable d'absorber la graisse et la saleté. Après chaque utilisation, laissez le four refroidir et nettoyez-le, de préférence lorsqu'il est encore tiède, pour enlever les

dépôts ou taches laissés par les résidus de nourriture. Pour enlever la condensation qui se serait formée lors de la cuisson d'aliments avec une forte teneur en eau, laissez le four refroidir complètement et essuyez-le avec un chiffon ou une éponge.

- La porte peut facilement être enlevée et remplacée pour faciliter le nettoyage de la vitre
- Nettoyez le verre dans la porte avec un détergent liquide adéquat.
- L'élément chauffant supérieur du gril peut être baissé pour nettoyer la paroi supérieure du four

ACCESSOIRES

Faites tremper les accessoires dans de l'eau contenant un détergent à vaisselle, utilisez des gants de cuisine s'ils sont encore chauds. Utilisez une brosse à vaisselle ou une éponge pour enlever les résidus d'aliments.

ENLEVER ET RÉINSTALLER LA PORTE

1. Pour enlever la porte, ouvrez-la complètement et abaissez les loquets jusqu'à ce qu'ils soient déverrouillés.

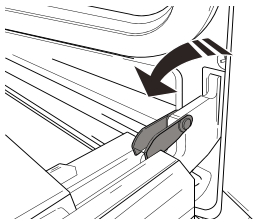

2. Fermez le plus possible la porte. Tenez la porte fermement avec les deux mains – ne la tenez pas par la poignée. Enlevez simplement la porte en continuant à la fermer tout en la tirant vers le haut (a) jusqu'à ce qu'elle soit dégagée de ses appuis (b).

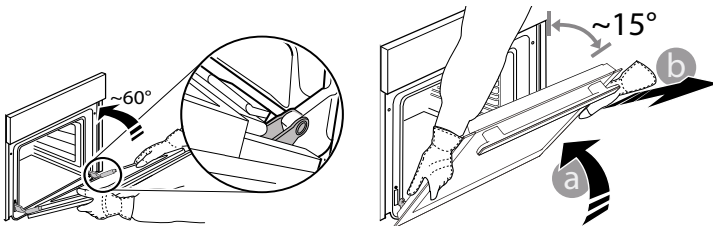

Placez la porte de côté, l'appuyant sur une surface souple.

3. Réinstallez la porte en la plaçant devant le four pour aligner les crochets des charnières avec leurs appuis et attacher la partie supérieure sur son appui.

4. Abaissez la porte pour ensuite l'ouvrir complètement. Abaissez les loquets dans leur position originale : Assurez-vous de les abaisser complètement.

5. Essayez de fermer la porte et assurez-vous qu'elle est alignée avec le panneau de commande. Sinon, répétez les étapes précédentes.

CLIQUER POUR NETTOYER - NETTOYER LA VITRE

1. Après avoir enlevée la porte et l'avoir placée sur une surface matelassée, les poignées vers le bas, appuyez sur les deux fermetures en même temps et enlevez le bord supérieur de la porte en la tirant vers vous.

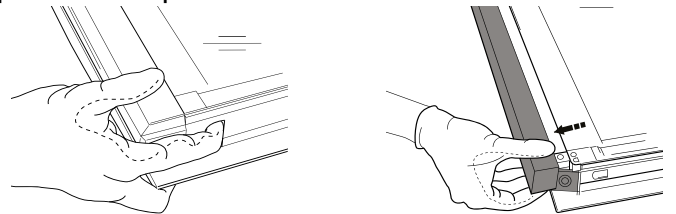

2. Soulevez et tenez fermement la vitre intérieure avec les deux mains, enlevez-la et placez-la sur une surface matelassée avant de la nettoyer.

3. Pour bien replacer la vitre intérieure, assurez-vous que le « R » est visible dans le coin gauche et que la surface claire (pas d'imprimée) est placée vers le haut. En premier, insérez la longue partie de la vitre marquée d'un « R » dans les appuis des guides, abaissez-la ensuite en place.

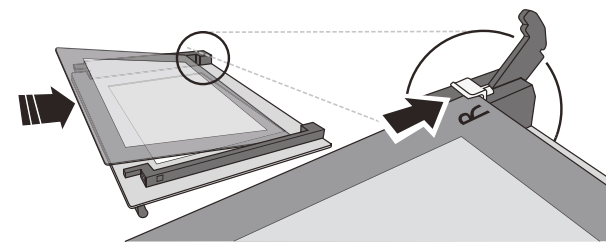

4. Remplacez le bord supérieur : un clique indique qu'elle est bien placée. Assurez-vous que le joint est bien placé avant de replacer la porte.

| Problème | Cause possible | Solution |
|--|--|---|
| Le four ne fonctionne pas. | Coupure de courant. Débranchez de l'alimentation principale. | Assurez-vous qu'il n'y a pas de panne de courant et que le four est bien branché. Éteignez puis rallumez le four pour voir si le problème persiste. |
| L'écran affiche la lettre « F » suivi d'un numéro. | Problème de logiciel. | Prenez en note le numéro qui suit la lettre « F » et contactez le Service Après-vente le plus près. |

CONSEILS UTILES



Pour plus d'information, téléchargez le Guide d'utilisation et entretien à partir de www.hotpoint.eu

COMMENT LIRE LE TABLEAU DE CUISSON

Le tableau indique la meilleure fonction, les accessoires, et le niveau à utiliser pour la cuisson des différents types d'aliments. Les temps de cuisson commencent au moment de l'introduction du plat dans le four et ne tiennent pas compte du préchauffage (si nécessaire). Les températures et temps de cuisson sont approximatifs et dépendent de la quantité d'aliments et du type d'accessoire. Pour commencer, utilisez les valeurs conseillées les plus basses, et si les aliments ne sont pas assez cuits, augmentez-les. Utilisez les accessoires fournis, et de préférence des moules à gâteau en métal foncés et des plats de cuisson. Vous pouvez aussi utiliser des plaques et accessoires en pyrex ou en céramique; cependant, les temps de cuisson seront sensiblement plus longs.

FONCTION PAIN AUTO

Pour les meilleurs résultats, suivez minutieusement les consignes en utilisant la recette pour mélanger 1000 g de pâte : 600 g de farine, 360 g d'eau, 11 g de sel, 25 g de levure fraîche (ou deux paquets de levure en poudre).

Pour la meilleure fermentation, laissez environ 90 minutes à la température de la pièce ou 60 minutes dans le four en utilisant la fonction « Levage de la pâte ».

Placez la pâte dans le four froid, versez 100 cc d'eau potable froide dans le fond du four et lancez la fonction « Pain Auto ». Après la cuisson, laissez la pâte sur la grille métallique jusqu'à ce qu'elle soit complètement refroidie.

CUISSON D'ALIMENTS DIFFÉRENTS EN MÊME TEMPS

La fonction « Chaleur pulsée » permet de cuire simultanément plusieurs aliments nécessitant la même température de cuisson (par exemple : poisson et légumes), sur différentes grilles. Enlevez les aliments qui demandent moins de cuisson et laissez dans le four les aliments qui ont besoin de plus de cuisson.

FICHE TECHNIQUE

La fiche technique de l'appareil, incluant les taux d'efficacité énergétique, peuvent être téléchargées sur notre site Web docs.hotpoint.eu

COMMENT OBTENIR LE GUIDE D'UTILISATION ET ENTRETIEN

> Téléchargez le Guide d'utilisation et entretien sur notre site Web docs.hotpoint.eu (vous pouvez utiliser ce code QR), en précisant le code commercial du produit.



> Une autre façon est de contacter notre Service Après-vente

CONTACTER LE SERVICE APRÈS-VENTE

Vous pouvez trouver les informations pour nous contacter dans le livret de garantie. Lorsque vous contactez notre Service Après-vente, veuillez indiquer les codes disponibles sur la plaque signalétique de l'appareil.

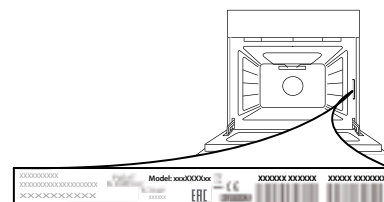

400010873648

Imprimé en Italie



FA2 844 C IX HA

12NC: 859991001270

Code EAN: 8050147001271

Hotpoint

ARISTON



CARACTERISTIQUES PRINCIPALES

| | |
|---|-----------------|
| Groupe de produit | Four |
| Référence commerciale | FA2 844 C IX HA |
| Couleur principale du produit | Inox |
| Type de construction | Encastrable |
| Type de commande | Electronique |
| Types de dispositifs de réglage et d'alarme | - |
| Commandes intégrées pour la table | Non |
| Plaques contrôlables | - |
| Programmes automatiques | Oui |
| Intensité (A) | 13 |
| Tension (V) | 220-240 |
| Fréquence (Hz) | 50-60 |
| Longueur du cordon électrique (cm) | 100 |
| Type de prise | Non |
| Profondeur porte ouverte à 90° | - |
| Hauteur du produit | 595 |
| Largeur du produit | 595 |
| Profondeur du produit | 551 |
| Hauteur minimale de la niche d'encastrement | 0 |
| Largeur minimale de la niche d'encastrement | 0 |
| Profondeur de la niche d'encastrement | 0 |
| Poids net (kg) | 27.10 |
| Usable volume (of cavity) | - |
| Niveau sonore | - |
| Mode de nettoyage | - |
| Grilles | - |
| Nombre de grilles | - |

CARACTERISTIQUES TECHNIQUES

| | |
|--|--------------|
| Minuterie | Programmable |
| Réglage du temps de cuisson | - |
| Options de réglage du temps de cuisson | - |
| Dispositif de sécurité | - |
| Éclairage intérieur | Oui |
| Nombre de lampe(s) | - |
| Position de(s) lampe(s) | - |
| Type de gradins | - |
| Sonde | - |

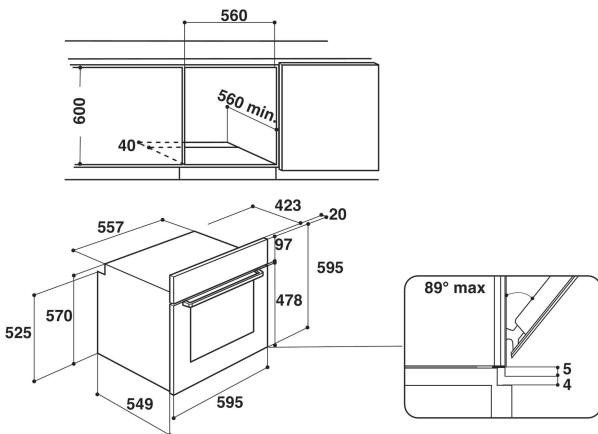

PERFORMANCES

| | |
|--|-------------|
| Type d'énergie | Électricité |
| Type of energy | - |
| Classe énergétique | - |
| Energy consumption conventional (kWh) | - |
| Energy consumption forced air convection (kWh) | - |