

Surround sound receiver

FR740  
FR760  
MX740



*Let's make things better.*



**PHILIPS**

## Important notes for users in the U.K.

### Mains plug

This apparatus is fitted with an approved 13 Amp plug.  
To change a fuse in this type of plug proceed as follows:

- 1 Remove fuse cover and fuse.
- 2 Fix new fuse which should be a BS1362 5 Amp, A.S.T.A. or BSI approved type.
- 3 Refit the fuse cover.

If the fitted plug is not suitable for your socket outlets, it should be cut off and an appropriate plug fitted in its place. If the mains plug contains a fuse, this should have a value of 5 Amp. If a plug without a fuse is used, the fuse at the distribution board should not be greater than 5 Amp.

**Note:** The severed plug must be disposed of to avoid a possible shock hazard should it be inserted into a 13 Amp socket elsewhere.

### How to connect a plug

The wires in the mains lead are coloured with the following code: blue = neutral (N), brown = live (L).

As these colours may not correspond with the colour markings identifying the terminals in your plug, proceed as follows:

- Connect the blue wire to the terminal marked N or coloured black.
- Connect the brown wire to the terminal marked L or coloured red.
- Do not connect either wire to the earth terminal in the plug, marked E (or  $\perp$ ) or coloured green (or green and yellow).

Before replacing the plug cover, make certain that the cord grip is clamped over the sheath of the lead - not simply over the two wires.

### Copyright in the U.K.

Recording and playback of material may require consent. See Copyright Act 1956 and The Performer's Protection Acts 1958 to 1972.

## Italia

### DICHIARAZIONE DI CONFORMITA'

Si dichiara che gli apparecchi FR 740, FR 760 e MX 740 Philips rispondono alle prescrizioni dell'art. 2 comma 1 del D. M. 28 Agosto 1995 n. 548.

Fatto a Eindhoven, il 01/02/2000 (FR 740, MX 740)  
Fatto a Eindhoven, il 01/03/2000 (FR 760)

Philips Consumer Electronics  
Philips, Glaslaan 2  
5616 JB Eindhoven, The Netherlands

## Norge

Typeskilt finnes på apparatens bakside.

**Observer:** Nettbryteren er sekundert innkoplet. Den innebygde nettdelen er derfor ikke frakoplet nettet så lenge apparatet er tilsluttet nettkontakten.

For å redusere faren for brann eller elektrisk støt, skal apparatet ikke utsettes for regn eller fuktighet.

English .....	4	<b>English</b>
Français.....	24	<b>Français</b>
Español .....	44	<b>Español</b>
Deutsch.....	64	<b>Deutsch</b>
Nederlands .....	84	<b>Nederlands</b>
Italiano.....	104	<b>Italiano</b>

<b>General information</b>	
Scope of supply.....	4
Maintenance .....	4
Setup .....	4
Environmental information.....	4
Trademark acknowledgment.....	4
<b>Controls</b> .....	5
<b>Remote control</b>	
Remote control usage.....	6
Remote control buttons .....	7
<b>Connectors</b> .....	8
<b>Connections</b>	
Audio connections.....	9
System control bus, CINEMA LINK .....	10
Video connections (FR 760 only).....	10
Mains .....	11
Speaker connections.....	11
TV as the center speaker .....	11
Antenna connections .....	11
FRONT AV / GAME cap (FR 760 only).....	11
<b>System setup</b>	
Positioning of the speakers .....	12
Speaker setup and testing.....	12
Power handling .....	12
Headphones .....	12
<b>Display</b> .....	13
<b>Menus</b>	
Receiver menu.....	14
TV menu .....	15
<b>Source selection</b>	
SOURCE SELECTOR.....	16
About 6 CHANNEL / DVD INPUT.....	16
<b>Playback, recording</b>	
Playing a source.....	17
Adjusting the sound.....	17
Recording from a source.....	17
<b>Surround sound</b>	
About surround sound.....	18
Switching surround sound .....	18
Surround sound settings.....	18
<b>Tuner</b>	
Tuning to radio stations .....	19
Switching FM sensitivity .....	19
Storing radio stations .....	19
Tuning to stored radio stations.....	20
Resorting stored radio station .....	20
Naming radio stations .....	20
Clearing station names .....	20
RDS  .....	21
RDS News and Traffic Announcement.....	21
<b>Technical data</b>	
Receiver.....	22
Speakers (supplied with MX 740 only).....	22
<b>Troubleshooting</b>	
Warning.....	23
Troubleshooting.....	23

***This product complies with the radio interference requirements of the European Community.***

## Scope of supply

This receiver is supplied including:

- a remote control
- 2 batteries for the remote control, size AA
- a system bus cable for the CINEMA LINK connection
- a loop antenna
- a wire antenna
- 5 loudspeakers including 5 speaker cables (MX 740 only)
- a quick installation card (MX 740 only)
- this instruction booklet

## Maintenance

Clean the receiver with a soft, slightly dampened, lint-free cloth. Do not use any cleaning agents as they may have a corrosive effect.



Do not expose the receiver to humidity, rain, sand or excessive heat (caused by heating equipment or direct sunlight).

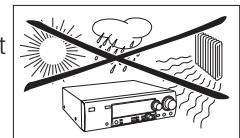

## Setup

***If you have stacked the components of your system, the receiver must be on top. Place the receiver on a flat, hard, stable surface. Do not cover any vents and leave 50 cm above and 10 cm left and right of the receiver free for ventilation.***

For good reception the loop antenna should not be placed on top of, or beneath VCRs, CD recorders, DVD players, TVs and other radiation sources.

## Environmental information

All redundant packing material has been omitted. We have done our utmost to make the packaging easily separable into three mono materials: cardboard (box), polystyrene foam (buffer) and polyethylene (bags, protective foam sheet).

Your set consists of materials which can be recycled if disassembled by a specialized company. Please observe the local regulations regarding the disposal of packing materials, exhausted batteries and old equipment.

*As an ENERGY STAR® partner, Philips has determined that this product meets the ENERGY STAR® guidelines for energy efficiency.*



## Trademark acknowledgment

“DOLBY”, “DOLBY DIGITAL”, “PRO LOGIC” and the double-D symbol  are trademarks of Dolby Laboratories.

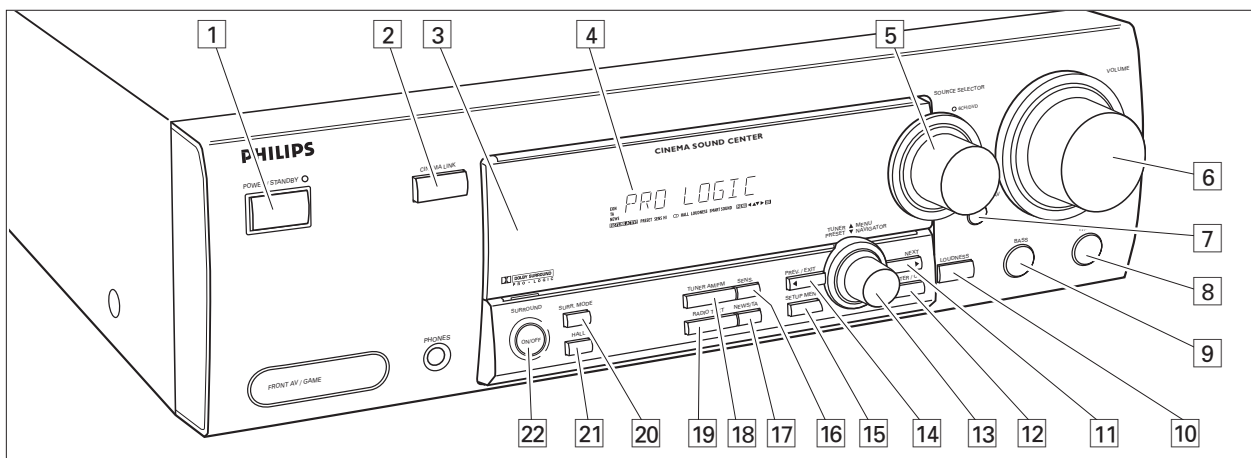

- 1 **POWER / STANDBY** .....Switches the receiver on and off.
- 2 **CINEMA LINK** .....Switches the system control bus between the receiver and the TV on and off.
- 3 .....Sensor for the infrared remote control.
- 4 .....Display
- 5 **SOURCE SELECTOR** .....Selects the different audio and video connectors.
- 6 **VOLUME**.....Increases and decreases the volume level.
- 7 **FRONT AV** .....Selects the FRONT AV / GAME input (FR 760 only).
- 8 **TREBLE**.....Adjusts the treble when used in combination with VOLUME.
- 9 **BASS** .....Adjusts the bass when used in combination with VOLUME.
- 10 **LOUDNESS** .....Switches LOUDNESS on and off.
- 11 **NEXT ►** .....TUNER: searches radio stations. MENU: switches to the next menu level.
- 12 **ENTER / OK**.....Confirms selected menu values.
- 13 **TUNER PRESET ◄ MENU NAVIGATOR**  
TUNER: switches to the next and previous stored radio station.  
MENU: moves upwards and downwards.
- 14 **◄ PREV. / EXIT** .....TUNER: searches radio stations. MENU: switches to the previous menu level.
- 15 **SETUP MENU** .....Switches the menu on and off.
- 16 **SENS.** .....Switches between low and high tuner sensitivity.
- 17 **NEWS/TA** .....Switches the RDS news and RDS traffic announcement on and off.
- 18 **TUNER AM/FM** .....Switches the wavebands of the tuner.
- 19 **RADIO TEXT** .....Scrolls through the different RDS information.
- 20 **SURR. MODE**.....Switches through the different speaker configurations.
- 21 **HALL** .....Switches HALL on and off.
- 22 **SURROUND ON/OFF** .....Switches between the last selected surround mode and stereo.

# REMOTE CONTROL

## Remote control usage

Open the battery compartment of the remote control and insert 2 alkaline batteries, type **AA** (R06, UM-3).

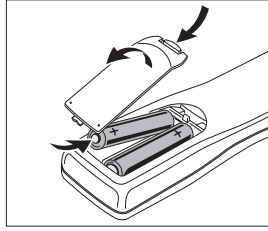

Remove batteries if they are flat or if the remote control is not going to be used for a long time.

**Batteries contain chemical substances, so they should be disposed of properly.**

The buttons on the remote control work the same way as the corresponding ones on the receiver.

Additional appliances can only be controlled if they are working with the RC-5 and the RC-6 code system.







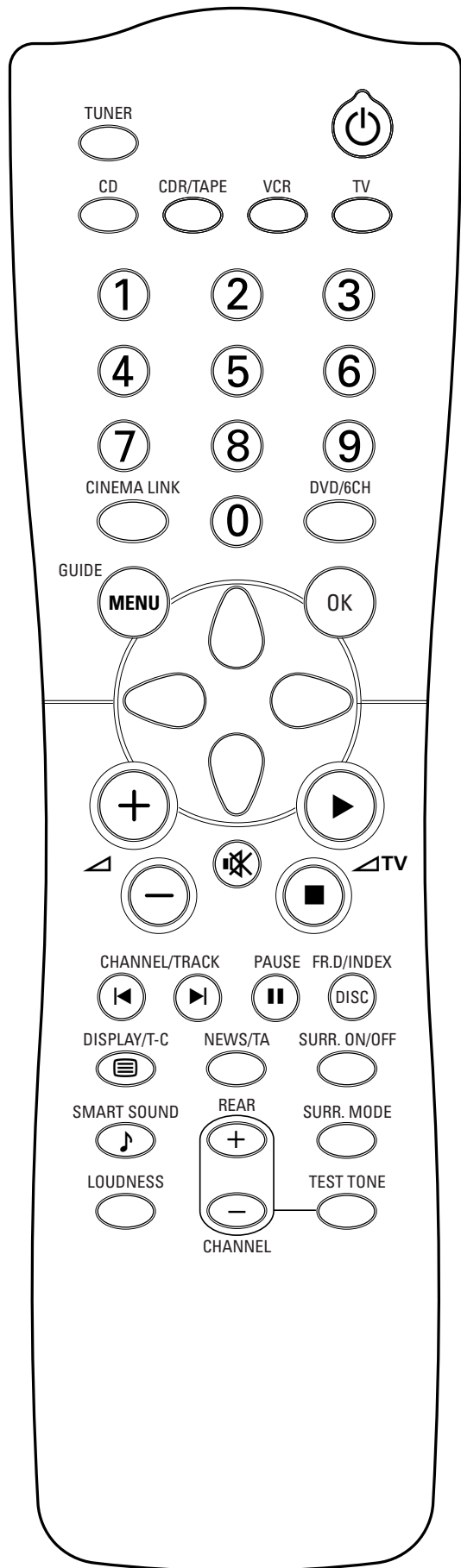

### Important!



You have to press a source button for longer than 1 second to switch the sound source on the receiver. Pressing a source button for less than 1 second will only switch the remote control to use the commands for the selected product.

The remote control remains tuned to the selected source until another source button on the remote control is pressed. This enables you to operate additional sources (i. e. winding a tape) without changing the source on the receiver.



## Remote control buttons

- ⏻ .....Switches the receiver to standby.
- TUNER, CD, CDR/TAPE,  
TV, VCR, DVD/6CH.....Switches the remote control to the  
commands of the different products.  
Selects the sources if pressed longer  
than 1 second.
- 1-0.....Keys in numbers for tracks, stations or  
frequencies. Numbers consisting of  
two figures must be keyed in within  
2 seconds.
- CINEMA LINK.....Switches the connection between the  
receiver and the TV on and off.
- MENU GUIDE** .....**TUNER:** Switches the receiver menu  
on and off.  
**DVD, TV:** Switches the DVD/TV menu  
on and off.
- OK.....Confirms menu options.
- Arrow buttons .....**TUNER:** Moves in the menus.  
Right/left arrows are tuning up/down.  
**CD, CDR:** Left/right arrows are  
searching backwards/forwards,  
up/down arrows are selecting the  
next/previous track.
- +  .....Increases the receiver volume.
-  .....Decreases the receiver volume.
-  .....Mutes the sound of the receiver.
-  **TV** .....Increases the TV volume.  
**CD, CDR, VCR, DVD:** Starts playback.
-  **TV** .....Decreases the TV volume.  
**CD, CDR, VCR, DVD:** Stops playback.
-  CHANNEL/TRACK ...Selects the previous preset tuner  
station.  
**VCR:** Rewinds the tape.  
**CD, CDR, DVD:** Selects the previous  
track.  
**TV:** Selects the previous channel.
-  CHANNEL/TRACK ...Selects the next preset tuner station.  
**VCR:** Fast forwards the tape.  
**CD, CDR, DVD:** Selects the next  
track.  
**TV:** Selects the next channel.
-  PAUSE.....**CD, CDR, VCR, DVD:** Pauses  
playback.
- DISC FR.D./INDEX.....**CD-, CDR-, DVD-Changers:**  
Switches to the next disc.  
**TUNER:** Switches to FREQUENCY  
DIRECT.  
**VCR:** Switches the index search on  
and off.

-  DISPLAY/T-C.....**TUNER:** Switches between station  
name, frequency and radio text.  
**CD, CDR:** Switches between the  
different time displays.  
**TV:** Switches teletext on and off.  
**DVD:** Switches between title and  
chapter.
- NEWS/TA .....Switches the functions NEWS and  
TRAFFIC ANNOUNCEMENT on and off.
- SURR. ON/OFF.....Switches SURROUND SOUND on and  
off.
-  SMART SOUND .....Scrolls through the different smart  
sounds.
- + / - REAR .....Increases/decreases the volume of the  
rear speakers. While test tone is on,  
the volume of the speakers you are  
hearing can be increased/decreased  
with these buttons.
- SURR. MODE.....Scrolls through the different surround  
modes.
- LOUDNESS .....Switches LOUDNESS on and off.
- TEST TONE .....Switches the test tone on and off.  
While test tone is on, the volume of  
the speakers you are hearing can be  
increased/decreased with  
+ / - REAR.





## Audio connections

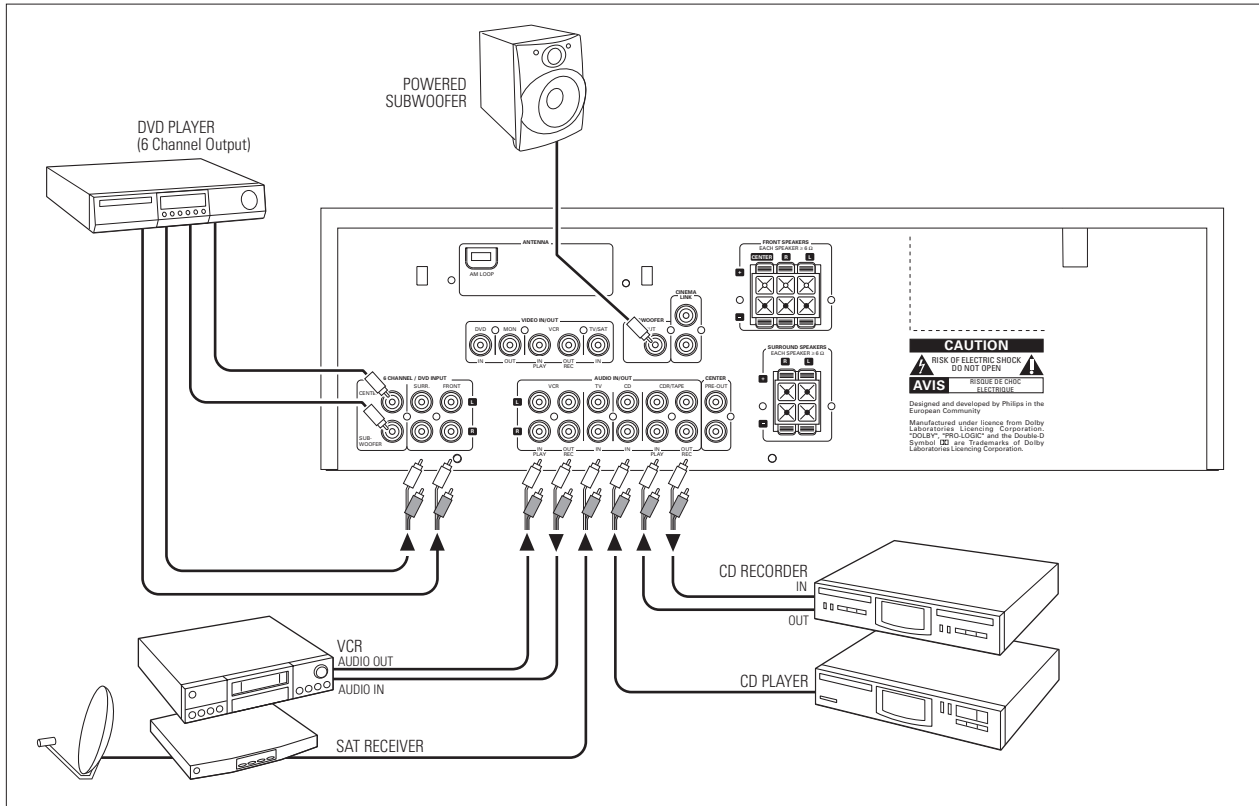

English

# CONNECTIONS

## System control bus, CINEMA LINK

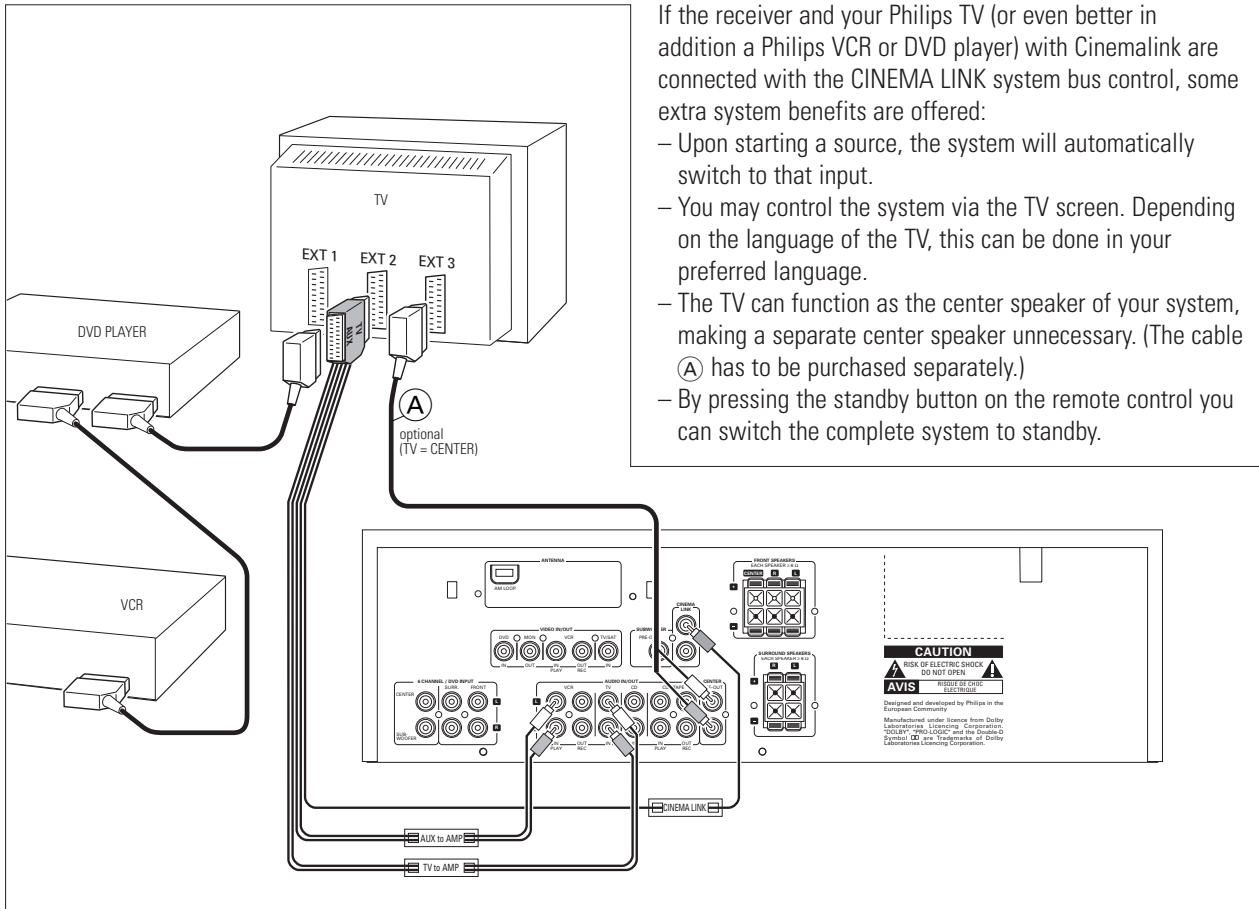

If the receiver and your Philips TV (or even better in addition a Philips VCR or DVD player) with Cinemalink are connected with the CINEMA LINK system bus control, some extra system benefits are offered:

- Upon starting a source, the system will automatically switch to that input.
- You may control the system via the TV screen. Depending on the language of the TV, this can be done in your preferred language.
- The TV can function as the center speaker of your system, making a separate center speaker unnecessary. (The cable (A) has to be purchased separately.)
- By pressing the standby button on the remote control you can switch the complete system to standby.

## Video connections (FR 760 only)

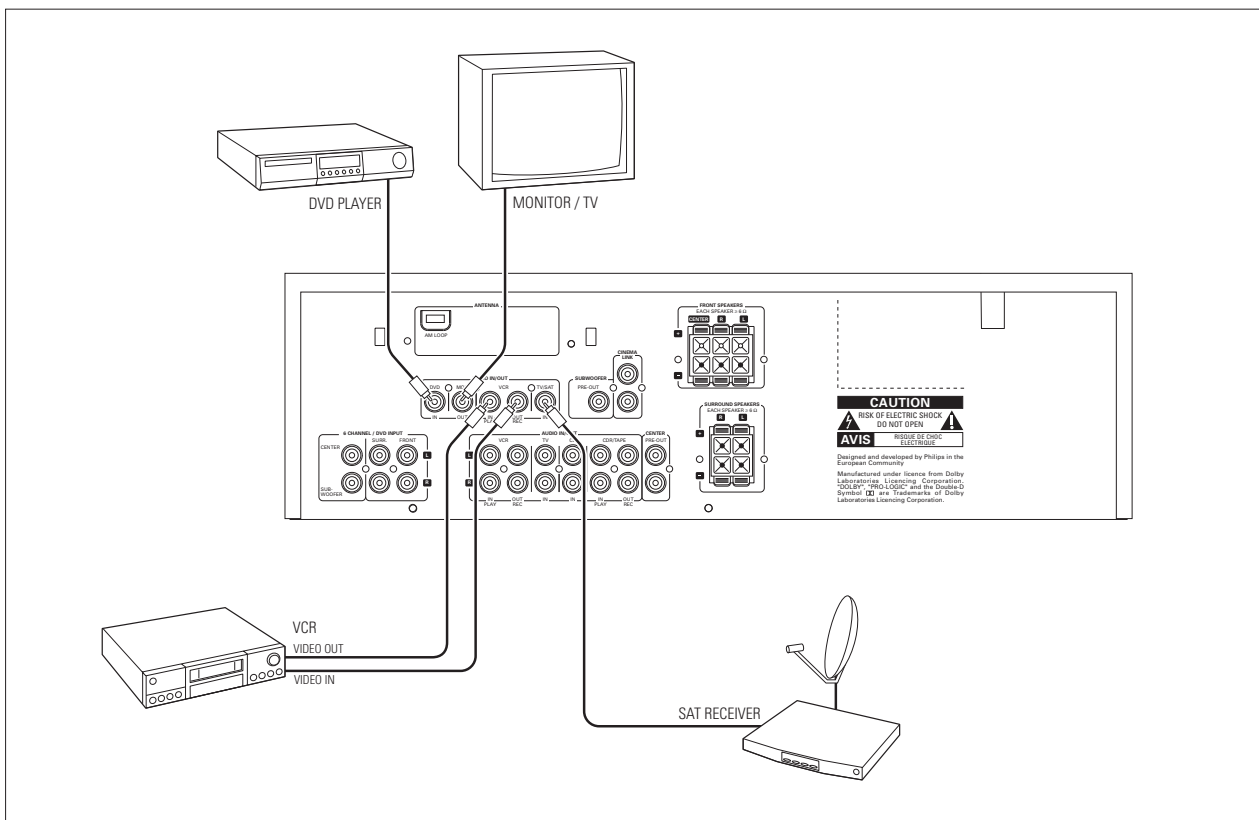

## Mains

**The type plate is located on the rear of the receiver.**

- 1 Check whether the mains voltage as shown on the type plate corresponds to your local mains voltage. If it does not, consult your dealer or service organization.
- 2 Connect the mains cable to the wall socket.

To disconnect the set from the mains completely, remove the mains plug from the wall socket.

**For users in the U. K.: please follow the instructions on page 2.**

## Speaker connections

The speaker connections on the receiver are click-fit connectors. Use them as shown below.

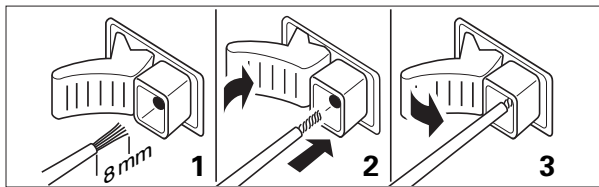

- 1 Always connect the coloured (or marked) wire to the coloured terminal and the black (or unmarked) wire to the black terminal.
- 2 Connect:
  - Left front speaker to L (red and black)
  - Right front speaker to R (red and black)
  - Center speaker to CENTER (blue and black)
  - Left surround speaker to SURROUND L (grey and black)
  - Right surround speaker to SURROUND R (grey and black)

## TV as the center speaker

You may use your Philips TV with CINEMA LINK as the center speaker. For TVs with a scart connector an additional audio cinch-to-scart cable is needed. For TV's with cinch connectors additional cinch cables are needed. Look into the instruction manual of your TV on how to use it as the center speaker.

## Antenna connections

### AM (MW) antenna

The loop antenna supplied is for indoor use only. Position the antenna as far away as possible from the receiver, the TV, the cables, a DVD player, a VCR and other radiation sources.

- 1 Fit the plug of the frame antenna to AM LOOP as shown below.
- 2 Position the antenna as far away as possible from radiation sources.
- 3 Turn the antenna for optimum reception.

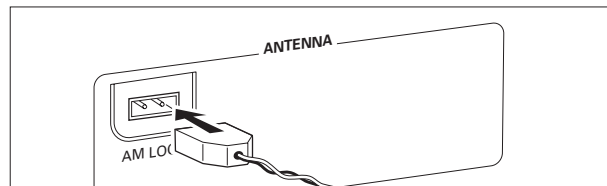

### FM antenna

The wire antenna supplied can only be used to receive nearby stations. For better reception we recommend using a cable antenna system or an outdoor antenna.

- 1 Fit the supplied wire antenna to FM 75 Ω as shown below.
  - 2 Move the antenna in different positions for optimum reception.
- If you are using a cable antenna system or an outdoor antenna, fit the antenna plug to FM 75 Ω instead of the wire antenna.

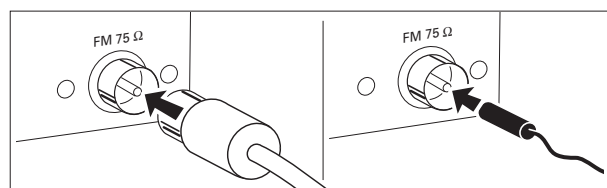

## FRONT AV / GAME cap (FR 760 only)

- To remove the FRONT AV / GAME cap, press on the right side of the cap.
- Insert the cap from below to close the compartment.

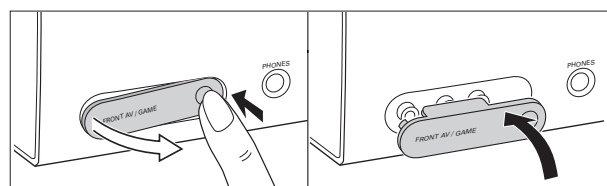

# SYSTEM SETUP

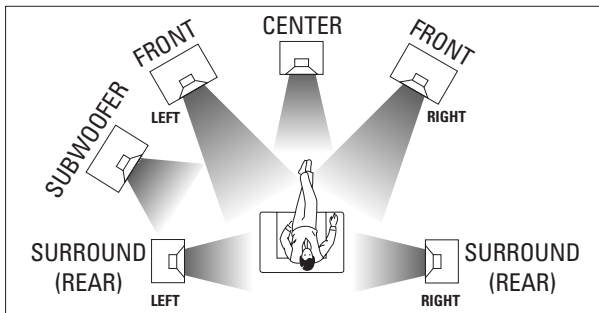

## Positioning of the speakers

### General hints for positioning

Avoid positioning the speakers in a corner or on the floor as this will boost the bass tones too much. Placing the speakers behind curtains, furniture, etc. will reduce the treble response. The listener should always be able to "see" the speakers.

Each room has different acoustic characteristics and the positioning possibilities are often limited. You can find the best position for your speakers by referring to the picture above.

As a minimum we recommend 5 speakers (2 front, a center, 2 surround) for good surround sound. It is possible to reproduce some kind of surround sound with fewer speakers. This is done by redirecting the signals which are foreseen for the missing speakers to the existing ones. See "Menus" on how to set up the receiver correctly for the number and size of the speakers used.

### Positioning the front speakers

The front speakers should be placed right and left in front of the listening position like usual stereo speakers.

### Positioning the center speaker

The center speaker should be placed in the center between the two front speakers, e. g. underneath or on top of the TV. The best height for the center speaker is the height of the listener's ears (while seated).

### Positioning the surround speakers

The surround speakers should face each other and be in line with, or slightly behind the listener.

### Positioning the subwoofer

A subwoofer can be used to enhance the bass performance of your system dramatically. The subwoofer can be positioned anywhere in the room, because it is not possible to locate the source of deep tones. Nevertheless, you should not place the subwoofer in the middle of a room, since the bass could be severely weakened. Do not place any object on the subwoofer.

## Speaker setup and testing

The relative volume of the speakers must be adjusted for optimal surround sound. You should be at your usual listening position when adjusting the speaker volume. See "Receiver menus" on how to set up the receiver for the used speakers. Ideally, the volume in the listening position should be the same from all speakers.

- 1 Press POWER / STANDBY to switch on the receiver.
- 2 Press TEST TONE on the remote control.  
→ A test tone coming from the different speakers is heard.
- 3 Press + / - REAR on the remote control to increase/decrease the volume of the actual speaker.
- 4 Press TEST TONE on the remote control.  
→ The test tone stops.

*Note: If you are not completely satisfied with the volume settings, we recommend making minor adjustments to them during surround sound playback.*

## Power handling

If the receiver is used at very high power, it can produce distortions which may seriously damage your speakers. If distortions occur, reduce the volume and the tone controls to a level where the sound is acceptable again.

**To avoid overheating of the set a safety circuit has been built in. Therefore your set may disconnect under extreme conditions. If this happens, switch the set off and let it cool down before reusing it.**

## Headphones

Connecting headphones to PHONES will switch off the speakers. The receiver switches to STEREO and surround sound will be reduced to a stereo signal which is reproducible by standard headphones.

Disconnecting the headphones switches on the speakers again. If you wish to enjoy surround sound again, switch the receiver back to surround sound.

## Display

The display of the receiver is divided into 3 sections, which are to be used for the following:

### Menu indication



These signs show you if the menu is on or off and indicate in which direction you may move.

- MENU** ..... Menu is on.
- ◀ ..... You may move backwards to the previous menu topic using ◀ PREV. / EXIT ("left" key on the remote control).
- ▲ ..... You may move up in an option list using ◆ MENU NAVIGATOR ("up" key on the remote control).
- ▼ ..... You may move down in an option list using ◆ MENU NAVIGATOR ("down" key on the remote control).
- ▶ ..... You may move forward to the next menu topic using NEXT ▶ ("right" key on the remote control).
- OK ..... You may confirm the displayed value.

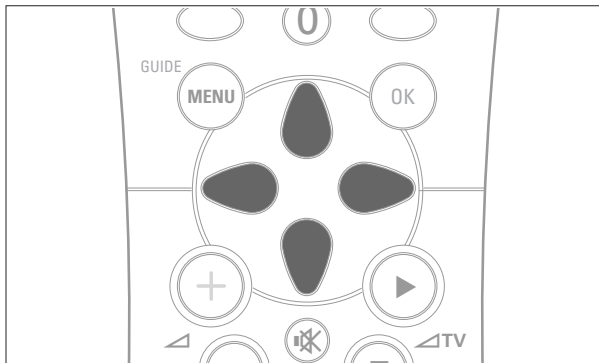

### Status lights



Signs showing you various settings and information about the status of the receiver.

- PRESET** ..... Tuner is tuned to a preset radio station.
- SENS HI** ..... Tuner is switched to high sensitivity.
- SENS LO** ..... Tuner is switched to low sensitivity.
- CINEMA LINK ON** ..... CINEMA LINK is active.
- ◻ ..... An FM station is being received in stereo.
- SMART SOUND** ..... One of the preset sound settings of the receiver is being used.
- RDS** ..... An RDS station is being received.
- EON** ..... An RDS station with EON is being received.
- HALL** ..... HALL effect is on.
- TA** ..... RDS traffic announcement is on.
- NEWS** ..... RDS news announcement is on.
- LOUDNESS** ..... LOUDNESS is switched on.

### Information area



This area is used for feedback of the receiver, tuner frequencies, menu options, values and scrolling text messages.

## Receiver menu

The receiver is equipped with a menu system. The menu is used for the setup of the receiver. The different menu options are related to each other in a logical way. Let's assume you have no center speaker connected, and therefore switched `CENTER LS` to `NO`. If you try to use `VOL CENTER`, a message will be scrolled that this is not possible (`INSTALL CENTER SPEAKER`).

The menu always works the same way. Arrows in the display show you the possible moving directions.

- 1 Press `SETUP MENU`.  
→ `MENU`, and `* VOL BAL` is displayed.
- **You can exit the menu at any time by pressing `SETUP MENU`.**
- 2 Turn `▲` `MENU NAVIGATOR` until the desired option (or a value) is displayed.
- 3 Press `NEXT ▶` to choose the displayed option (or `ENTER / OK` to confirm a value).
- You can leave any option (values remain unchanged) by pressing `◀ PREV. / EXIT`.

### Menu structure

- \* `VOL BAL`  
Adjusts the relative volume balance between the connected speakers.
- `TEST TONE`  
Test tone: on/off
- `VOL FR-L`  
Volume front left speaker: -50...+50
- `VOL FR-R`  
Volume front right speaker: -50...+50
- `VOL CENTER`  
Volume center speaker: -50...+50
- `VOL REAR-L`  
Volume rear left speaker: -50...+50
- `VOL REAR-R`  
Volume rear right speaker: -50...+50
- `VOL SUBW`  
Volume subwoofer: -50...+50

- \* `LS SETUP`  
Selects the used speakers. Chooses the speaker sizes of the used speakers, for optimal sound reproduction. The distance between the usual listening position and the speakers defines the delay time for the surround sound.

*Note: When using the 6 CHANNEL / DVD IN input, these values cannot be changed.*

- `CENTER LS`  
Center speaker present: yes/no
- `REAR LS`  
Rear speakers present: yes/no
- `CENTR SIZE`  
Center speaker: small/large
- `DIST L/R`  
Distance to front speakers: 1...10 m
- `DIST REAR`  
Distance to rear speakers: 1...10 m

- \* `TUNER`  
Setup for preset radio stations (see "TUNER" for details).
- `AUTO INST`  
Stores radio stations automatically
- `MAN INST`  
Stores radio stations manually
- `GIVE NAME`  
Allows to assign names to stored radio stations
- `RESHUFFLE`  
Resorts stored radio stations

## TV menu

If the receiver is connected to a Philips CINEMA LINK TV via the CINEMA LINK system control bus sockets (see "CONNECTIONS"), you may use the TV to set up the system. An option called RECEIVER will be added to the TV menu.

If CINEMA LINK is on, adjustments on the receiver will be shown on the TV screen for a few seconds. Consult the instruction booklet of your TV on how to use the TV menu. The options offered may vary by TV model.

### Switching the connection

- Press CINEMA LINK to switch the connection between the receiver and the TV either on or off.
  - If the connection is switched on, **CINEMA LINK ON** is displayed.

*Note: We recommend switching CINEMA LINK off during recording. This avoids unwanted interruptions due to switching TV functions.*

If CINEMA LINK is switched on and the TV menu is active, TV MENU is displayed and the menu and sound functions on the receiver are locked.

# SOURCE SELECTION

## SOURCE SELECTOR

When selecting a source by turning SOURCE SELECTOR, the audio inputs – and video inputs (FR 760 only) – with the corresponding name are activated. The incoming signal is reproduced by all audio and – if the source includes a video signal – video outputs of the receiver.

### Source selected .....Connectors used

6 CH / DVD .....	6 CHANNEL / DVD INPUT audio input and DVD IN video input (FR 760 only)
TUNER .....	The tuner part of the receiver is used, all inputs are switched off.
CD .....	CD IN audio input
CDR/TAPE .....	CDR/TAPE IN audio input
TV .....	TV IN audio input and TV IN video input (FR 760 only)
VCR .....	VCR IN audio input and VCR IN video input (FR 760 only)

## About 6 CHANNEL / DVD INPUT

The 6 CHANNEL / DVD INPUT can be used to connect a device with a built-in multichannel decoder (e.g. Dolby Digital, DTS, etc.) and 6-channel output connector, i. e. a high end DVD player.

When using the 6 CHANNEL / DVD INPUT audio input, the receiver works as a multichannel amplifier. The source reproduces surround sound and sends it to the receiver divided into the necessary channels. Therefore the SURROUND ON/OFF, HALL and SURR. MODE button have no effect since the provided signal is already multichannel.

From a source which is connected to the 6 CHANNEL / DVD INPUT audio input cannot be recorded.



## Playing a source

- 1 Press POWER / STANDBY to switch on the receiver.
- 2 Turn SOURCE SELECTOR to select a source.
  - The name of the source is displayed.
- You can select the FRONT AV/GAME input by pressing FRONT AV (FR 760 only).
- 3 Start playback of the source as usual.

## Adjusting the sound

- Turn VOLUME to adjust the volume.
  - VOLUME and the volume level between 0 and 50 is displayed.
- 1 Press BASS or TREBLE.
  - BASS or TREBLE and the actual value are displayed briefly. Then TURN VOLUME KNOB TO CHANGE is scrolled.
- 2 Turn VOLUME to adjust the bass or treble.
  - BASS or TREBLE and the actual value are displayed.

*Note : If VOLUME is not turned within 5 seconds or if any other control is used, the bass or treble adjustment is switched off.*

- Press  SMART SOUND on the remote control to scroll through the built-in smart sounds: MOVIE, SPEECH, MUSIC, MULTIMEDIA and PERSONAL. (PERSONAL is the userdefined bass and treble setting.)
  - SMART SOUND is displayed and the name of the chosen sound profile is scrolled once if smart sound is on.
- Press LOUDNESS to switch loudness either on or off.
  - LOUDNESS is displayed if loudness is on.



## Recording from a source

If you wish to record from a source you must select it with SOURCE SELECTOR. The incoming signal is reproduced by all audio and – if the source includes a video signal – video outputs of the receiver. The sound settings do not affect the recording.

- 1 Turn SOURCE SELECTOR (or press FRONT AV – FR 760 only) to select the source you want to record from.
  - The name of the source is displayed.
- 2 Prepare the desired recording appliance. It must be connected to one of the outputs of the receiver.
- 3 Start recording on the recording appliance.
- 4 Start the playback of the source as usual.

*Notes: – The audio and video signal of VCR IN is not reproduced by VCR OUT. The same applies to the audio signal of CDR/TAPE IN to CDR/TAPE OUT.  
– From a source which is connected to the 6 CHANNEL / DVD IN audio input cannot be recorded.*

## About surround sound

Surround sound gives you a complete new listening sensation. You will have the feeling of being in the middle of the action, because sound is coming from everywhere around you. Look out for TV broadcasts, audio and video tapes and discs with the  or  marks which are encoded for multichannel surround sound.

Notice that DVD discs do not always carry full multichannel surround. To be sure that a disc is multichannel encoded consult your dealer.

Most ordinary stereo tapes and discs can be replayed using surround sound settings with good results. If the reproduction is distorted in surround mode, switch to normal stereo mode.

The availability of the various surround sound modes described depends on the number of speakers used and the incoming sound information.

## Switching surround sound

With surround sound on, you can switch through the different surround modes. Note that the possibilities are related to speaker setup defined in the receivers menu.

- 1 Press SURROUND ON/OFF to switch on the surround sound.  
→ The surround mode in use is scrolled.
- 2 Press SURR. MODE repeatedly to listen to the different surround modes (if available).  
→ The surround mode in use is scrolled.
- 3 Press HALL to switch hall either on or off.  
→ **HALL** is displayed if hall is on.
- 4 Press SURROUND ON/OFF to switch off the surround sound.  
→ *SURROUND OFF* is scrolled.

*Note: Switching surround sound has no effect when using the 6 CHANNEL / DVD IN input.*

## Surround sound settings

### HALL

The sound reproduction is enhanced and a slight echo is added. This gives the impression of being in a large room.

### SURROUND (PRO LOGIC)

The surround mode enables normal surround sound reproduction with 4 or 5 speakers.

### FRONT-3 STEREO (PRO LOGIC)

The surround sound is muted. 3 Stereo lets you listen to surround sound without using the surround speakers.

### STEREO

All sound is reproduced and played through the front left and right speakers. This enables standard stereo reproduction.

### Tuning to radio stations

You can search for radio stations by scanning the frequency band. You can also key in the frequency of a known radio station. If an FM station is being broadcast and received in stereo,  is shown.

#### Searching for radio stations

- 1 Turn SOURCE SELECTOR to select the tuner.  
→ **TUNER** is displayed.
  - 2 Select a waveband by pressing TUNER AM/FM repeatedly.  
→ The selected waveband is displayed.
  - 3 Keep ◀ or ▶ pressed for approximately 1 second.  
→ **SEARCH** is displayed and the tuner tunes to a station with sufficient strength.
  - 4 Repeat this procedure until you find the desired station.
- To fine tune to a weak transmitter, briefly press ◀ or ▶ as often as necessary for optimum reception.

#### Tuning to a radio station by frequency (with the remote control only)

- 1 Press TUNER.  
→ **TUNER** is displayed.
- 2 Press FR. D..  
→ **\_** is displayed.
- 3 Use 1–0 to key in the frequency of a radio station.

*Note: Only valid numbers within the frequency range of the tuner can be keyed in.*

### Switching FM sensitivity

You can switch the tuner to a lower search sensitivity, to search for stations with a strong signal only (FM only).

- 1 Turn SOURCE SELECTOR to select the tuner.  
→ **TUNER** is displayed.
- 2 Press SENS. on the receiver.  
→ Either **SENS HI** or **SENS LO** is displayed for 5 seconds.

*Note: While searching for radio stations, the actual sensitivity is displayed. In this case, **SENS LO** means the tuner is only looking for radio stations with a strong signal.*

### Storing radio stations

You may store up to 30 radio stations in the memory. The receiver can select and program radio stations by itself or you can choose them yourself.

#### Automatic programming

- 1 Choose \* **TUNER** from the menu and press NEXT ▶.
- 2 Choose **AUTO INST** and press NEXT ▶.  
→ The preset number where programming will start, the waveband and **AUTO** are displayed.
- 3 Turn TUNER PRESET ⬇ to change the preset number where programming should start.
- 4 Use TUNER AM/FM to switch to the desired waveband.
- 5 Press ENTER / OK to start programming.  
→ **AUTO INST** flashes and all available radio stations are programmed, this may take a few minutes. Programming is done when **AUTO INST** stops flashing.

#### Manual programming

- 1 Choose \* **TUNER** from the menu and press NEXT ▶.
- 2 Choose **MAN INST** and press NEXT ▶.  
→ A preset number, the waveband and the frequency are displayed.
- 3 Turn TUNER PRESET ⬇ to change to the preset number where the radio station should be stored.
- 4 Tune to the desired radio station (see "Searching for radio stations").
- 5 Press ENTER / OK to confirm your selection.  
→ **STORE** is displayed briefly. The radio station is programmed at the chosen preset number.
- 6 Select and store all desired radio stations this way.

## Tuning to stored radio stations

- 1 Turn SOURCE SELECTOR to TUNER to select the tuner.  
→ *TUNER* is displayed.
- 2 Turn TUNER PRESET  $\blacklozenge$  to select a preset radio station.  
→ **PRESET**, the preset number and station are displayed.

## Resorting stored radio stations

After programming radio stations, you might want to change their sequence. *RESHUFFLE* allows you to exchange the positions of presets.

- 1 Choose \* *TUNER* from the menu and press NEXT  $\blacktriangleright$ .
- 2 Choose *RESHUFFLE* and press NEXT  $\blacktriangleright$ .  
→ **PRESET**, a preset number and station are displayed.
- 3 Turn TUNER PRESET  $\blacklozenge$  to select a preset station.
- 4 Press ENTER / OK to confirm the selection.  
→ The selected preset number (--) and a second preset number are displayed.
- 5 Turn TUNER PRESET  $\blacklozenge$  to select the other preset station.
- 6 Press ENTER / OK to confirm the exchange.  
→ *RESHUFFLE* is displayed briefly and these two preset numbers are swapped.

## Naming radio stations

It is possible to assign a name to any of the preset radio stations. RDS station names also can be overwritten.

- 1 Choose \* *TUNER* from the menu and press NEXT  $\blacktriangleright$ .
- 2 Choose *GIVE NAME* and press NEXT  $\blacktriangleright$ .  
→ A preset radio station is displayed.
- 3 Turn TUNER PRESET  $\blacklozenge$  to select the preset to be renamed.
- 4 Press ENTER / OK to confirm your selection.  
→ The existing name or ----- is displayed.
- 5 Turn TUNER PRESET  $\blacklozenge$  to select a letter and NEXT  $\blacktriangleright$  or  $\blacktriangleleft$  PREV. to move to the next or previous position.
- 6 After you have entered the entire name, press ENTER / OK to confirm.  
→ *STORE* is displayed and the name is stored.

*Note: If you want to use the transmitted RDS station name again, simply clear the given name.*

## Clearing station names

- 1 Use the menu option \* *TUNER*, choose *GIVE NAME*.  
→ A preset radio station is displayed.
- 2 Turn  $\blacklozenge$  MENU NAVIGATOR to select the name to be cleared.
- 3 Press ENTER / OK to confirm your selection.
- 4 Press  $\blacktriangleleft$  PREV. while the first letter is flashing.  
→ *CL* is flashing to the left of the station name.
- 5 Press ENTER / OK to clear the station name.  
**Or, if you have changed your mind,**  
press  $\blacktriangleleft$  PREV. to leave the station name as it is.

**RDS** 

**Radio Data System** is a service that allows FM stations to send additional information. If you are receiving an RDS station,  and the station name are displayed.

**Switching through different RDS information**

- Press RADIO TEXT on the receiver repeatedly to switch through the following information (if available):
  - Radio text messages
  - RDS clock
  - Frequency
  - Station name

*Note: The time signal broadcasted from certain radio stations may not always be accurate.*

**RDS News and Traffic Announcement**

It is possible to set up the tuner in such a way that any playback is interrupted by news or traffic information of a chosen RDS station. Announcement functions only work if the necessary RDS signals are being broadcast.

If RDS stations are also carrying an EON signal (**E**nhanced **O**ther **N**etworks), **EON** is displayed. This signal enables the tuner to search not only the chosen RDS station, but the whole EON station network for news and traffic information.

- 1** Tune to the desired RDS station.
- 2** Press NEWS/TA:
  - Once** to display **NEWS**, this switches on the news announcement function.
  - Twice** to display **TA**, this switches on the traffic announcement function.
  - Three times** to display **TA** and **NEWS**, this switches on both announcement functions.
- 3** Select and play any other source as usual.
  - While news or traffic information is being broadcast the receiver will switch to tuner and **NEWS** or **TA** will flash.
- 4** Press NEWS/TA until the display indication disappears to switch off the function(s).
  - or**
  - Press NEWS/TA during an announcement to switch off the function(s).

*Note: Be sure to switch the news and traffic announcement off during recording, otherwise these announcements will also be recorded.*

## Receiver

Subject to modification without notice.

### General

Power consumption (FR 740, MX 740)	210 W
Power consumption (FR 760)	255 W
Standby power consumption	< 2 W
Dimensions, w × h × d	435 × 135 × 350 mm
Weight (FR 740, MX 740)	8.6 kg
Weight (FR 760)	9.4 kg

### Amplifier part (0.7 % THD, 6 Ω, 1 kHz)

Output power, stereo mode (FR 740, MX 740) (DIN)	2 × 60 W
Output power, surround mode (FR 740, MX 740)	
Front	2 × 60 W
Center	60 W
Surround	2 × 60 W
Output power, stereo mode (FR 760) (DIN)	2 × 100 W
Output power, surround mode (FR 760)	
Front	2 × 100 W
Center	100 W
Surround	2 × 100 W
Bass	±9 dB at 100 Hz
Treble	±9 dB at 10 kHz
Loudness	+6 dB at 100 Hz (-30 dB); +3 dB at 10 kHz (-30 dB)
Total harmonic distortion	0.05 % at 1 kHz, 5 W
Frequency response	20–20,000 Hz, ±1 dB
S/N ratio	≥ 82 dB
Stereo separation (1 kHz)	≥ 45 dB
Crosstalk (1 kHz)	≤ -65 dB

### Inputs

Linear inputs	250 mV/47 kΩ
6 CH	250 mV/40 kΩ
Front AV (FR 760 only)	250 mV/22 kΩ

### Outputs

Power supply AC outlet (switched)	totally max. 100 W
Linear outputs	250 mV/1 kΩ
Subwoofer pre-out	0.8 V/1 kΩ
Center pre-out	0.8 V/1 kΩ
Headphones	8–600 Ω (3 V e.m.f., 60 Ω)
Speakers	≥ 6 Ω

### Tuner part

Wave range

FM	87.5–108.0 MHz
MW	531–1,602 kHz
LW	153–279 kHz

Sensitivity

Stereo FM	41 dBf
Mono FM	15 dBf

Total harmonic distortion

Stereo FM	0.3 %
Mono FM	0.85 %

Frequency response

	63–12,500 Hz ±1 dB
--	--------------------

S/N ratio

Stereo FM	55 dB
Mono FM	60 dB

Channel separation

	35 dB at 1 kHz
--	----------------

## Speakers (supplied with MX 740 only)

Subject to modification without notice.

### Front speakers

Impedance	6 Ω
Frequency range	40–20,000 Hz
Power handling capacity	60 W
Power handling capacity – peak	120 W
Sensitivity	89 dB
Drivers	1 × 5¼" woofers, 1 × 2" tweeter
Passive radiator	1 × 6½" woofer
Crossover frequencies	4,000 Hz
Dimensions, h × w × d	421 × 219 × 191 mm
Weight	approx. 2.5 kg

### Rear speakers

Impedance	6 Ω
Frequency range	100–20,000 Hz
Power handling capacity	60 W
Power handling capacity – peak	120 W
Sensitivity	89 dB
Drivers	1 × 4" full range
Passive radiator	1 × 6½" woofer
Crossover frequencies	4,500 Hz
Dimensions, h × w × d	179 × 181 × 92 mm
Weight	approx. 0.7 kg each

### Center speaker

Impedance	6 Ω
Frequency range	75–20,000 Hz
Power handling capacity	60 W
Power handling capacity – peak	120 W
Sensitivity	89 dB
Drivers	2 × 4" woofers, 1 × 2" tweeter
Crossover frequencies	4,500 Hz
Dimensions, h × w × d	131 × 435 × 122 mm
Weight	approx. 1.6 kg

## WARNING

**Under no circumstances should you try to repair anything by yourself, as this will invalidate the guarantee. Do not open the set as there is a risk of electric shock.**

If a fault occurs, first check the points listed below before taking the speakers for repair.

If you are unable to solve a problem by following these hints, consult your dealer or service center.

PROBLEM	POSSIBLE CAUSE	SOLUTION
<b>No sound</b>	VOLUME is not correctly adjusted.	Adjust the VOLUME.
	Headphones are connected.	Disconnect headphones.
	The wrong source is selected.	Turn SOURCE SELECTOR to select the correct source.
<b>No sound on the left or right side</b>	One speaker is wrongly connected.	Connect the speaker properly.
	A speaker cable is damaged.	Replace the cable.
	Volume balance in the receiver menu is wrongly adjusted.	Adjust <i>VOL FR-L</i> and <i>VOL FR-R</i> in the receiver menu.
<b>Poor sound or no sound at the center or surround speakers</b>	SURROUND mode is not switched on.	Press SURROUND ON/OFF to switch on the surround sound.
	Surround and/or center speakers are not (properly) connected.	Connect the speakers properly.
	Surround and/or center speakers are switched off in the <i>LS SETUP</i> menu.	Set speaker present to <i>YES</i> .
	A speaker cable is damaged.	Replace the cable.
<b>Poor bass sound</b>	Speakers are not in phase.	Connect the coloured (or marked) wires to the coloured terminals and the black (or unmarked) wires to the black terminals.
<b>Bad sound</b>	Badly matching setting for the given type of music or sound.	Correct the sound settings on the receiver.
<b>Surround sound level is too low or too high</b>	The level of the surround sound is not properly adjusted.	Adjust the level of the surround sound on the receiver.
<b>Center sound level is too low or too high</b>	The sound level of the center channel is not properly adjusted.	Adjust the level of the center channel on the receiver.
<b>Only center speaker is heard in Dolby Surround Pro Logic</b>	A mono signal is reproduced.	Choose a different sound source or switch off surround sound.
<b>Bad radio reception, automatic programming does not work properly</b>	Receiver or antenna is positioned near a radiation source such as a TV, CD player, CD recorder, DVD player, etc.	Change the position of the interfering unit or try to switch it off.

## Généralités

Produits livrés avec l'équipement.....	24
Entretien.....	24
Mise en place.....	24
Informations relatives à l'environnement.....	24
Admission des marques déposées.....	24

## Commandes

### Télécommande

Utilisation de la télécommande.....	26
Boutons de la télécommande.....	27

### Connecteurs

### Connexions

Connexions audio.....	29
Bus de commande système, CINEMA LINK.....	30
Connexions vidéo (uniquement pour FR 760).....	30
Secteur.....	31
Connexions des enceintes.....	31
Téléviseur faisant fonction d'enceinte centrale.....	31
Connexions d'antenne.....	31
Cache FRONT AV / GAME (uniquement FR 760).....	31

### Installation du système

Positionnement des enceintes.....	32
Mise en place et test des enceintes.....	32
Manipulation de la puissance.....	32
Ecouteurs.....	32

### Affichage

### Menus

Menu récepteur.....	34
Menu téléviseur.....	35

### Sélection de source

SOURCE SELECTOR.....	36
A propos de 6 CHANNEL / DVD INPUT.....	36

### A propos de la lecture, enregistrement

Lecture d'une source.....	37
Réglage du son.....	37
Enregistrement d'une source.....	37

### Son surround

A propos du son surround.....	38
Mise en service du son surround.....	38
Réglages du son surround.....	38

### Syntoniseur

Syntonisation des stations radio.....	39
Sélection de sensibilité FM.....	39
Mémorisation des stations radio.....	39
Syntonisation des stations radio mémorisées.....	40
Modification des stations radio mémorisées.....	40
Dénomination des stations radio.....	40
Effacement des noms de station.....	40
RDS.....	41
Informations et radioguidage RDS.....	41

### Caractéristiques techniques

Récepteur.....	42
Enceintes (livrées uniquement avec le MX 740).....	42

### Dépistage des anomalies

Avertissement.....	43
Dépistage des anomalies.....	43

**Cet appareil est conforme aux normes de la Communauté européenne en matière d'interférences radio.**

## Produits livrés avec l'équipement

Cet équipement comprend :

- une télécommande
- 2 piles pour télécommande, type AA
- un câble bus pour connexion CINEMA LINK
- une antenne-cadre
- une antenne à câble
- 5 enceintes y compris 5 câbles de raccordement (uniquement pour MX 740)
- une carte d'installation rapide (uniquement pour MX 740)
- ce manuel d'utilisation

## Entretien

Nettoyez le récepteur avec un chiffon doux non pelucheux légèrement humidifié. N'utilisez pas d'agents de nettoyage, ceux-ci pouvant avoir un effet abrasif.



N'exposez pas le récepteur à l'humidité, à la pluie, au sable ou à une chaleur excessive (causée par un équipement de chauffage ou par exposition directe aux rayons du soleil).

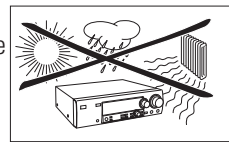

## Mise en place

**Si vous avez empilé les composants de votre système, le récepteur doit se trouver en haut. Placez le récepteur sur une surface plane, dure et stable. Ne couvrez aucun orifice de ventilation et maintenez un encombrement de 50 cm au-dessus de l'équipement et de 10 cm à gauche et à droite du récepteur pour assurer une ventilation adéquate.**

Pour obtenir une réception optimale, l'antenne-cadre ne devra pas être placée au-dessous et sur des VCR, des enregistreurs CD, des lecteurs DVD, des téléviseurs et d'autres sources de radiation.

## Informations relatives à l'environnement

Tous les matériaux d'emballage superflus ont été supprimés. Nous avons fait notre possible afin que l'emballage soit facilement séparable en trois types de matériaux : carton (boîte), polystyrène expansible (matériel tampon) et polyéthylène (sachets, feuille de protection en mousse).

Votre appareil est composé de matériaux pouvant être recyclés et réutilisés s'il est démonté par une firme spécialisée. Veuillez observer les règlements locaux en vigueur sur la manière de vous débarrasser des anciens matériaux d'emballage, des piles usées et de votre ancien appareil.

*En tant que partenaire d'ENERGY STAR®, Philips a déterminé que ce produit répond aux lignes directrices d'ENERGY STAR® en matière de rendement énergétique.*



## Admission des marques déposées

« DOLBY », « DOLBY DIGITAL », « PRO LOGIC » et le symbole double-D  sont des marques déposées de Dolby Laboratories.



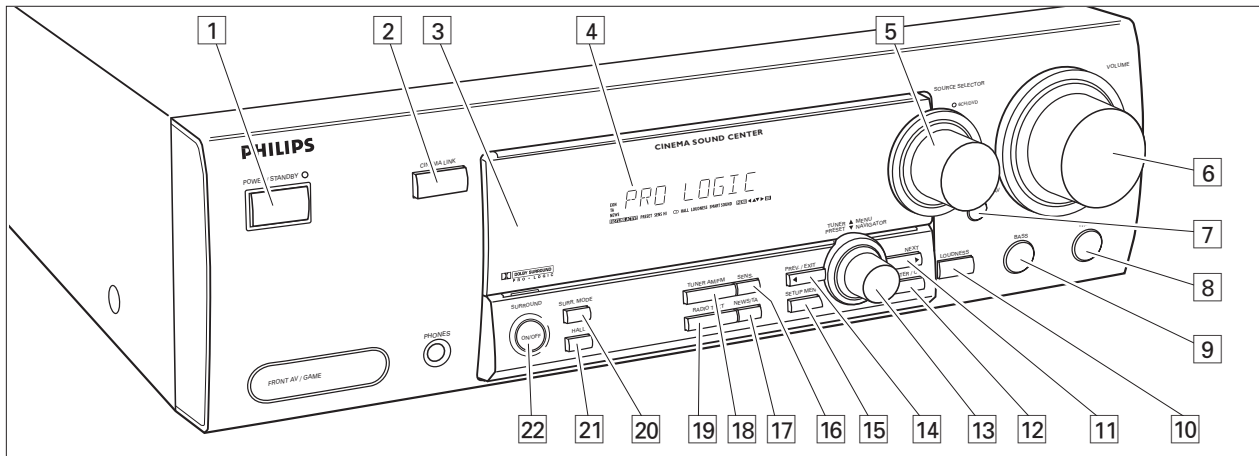

- |  |   |
|--|---|
| <p><b>1 POWER / STANDBY</b> .....Bouton de marche/arrêt de l'équipement.</p> <p><b>2 CINEMA LINK</b> .....Mise en/hors service bus de commande système entre l'équipement et le téléviseur.</p> <p><b>3</b> .....Capteur pour télécommande infrarouges.</p> <p><b>4</b> .....Affichage</p> <p><b>5 SOURCE SELECTOR</b> .....Sélectionne les différents connecteurs audio et vidéo.</p> <p><b>6 VOLUME</b>.....Pour augmenter et réduire le niveau de volume.</p> <p><b>7 FRONT AV</b> .....Pour sélectionner l'entrée FRONT AV / GAME (uniquement pour FR 760).</p> <p><b>8 TREBLE</b>.....Pour régler les aiguës en combinaison avec VOLUME.</p> <p><b>9 BASS</b> .....Pour régler les graves en combinaison avec VOLUME.</p> <p><b>10 LOUDNESS</b> .....Pour mettre en/hors service LOUDNESS.</p> <p><b>11 NEXT ►</b> .....TUNER : pour rechercher les stations radio.<br/>MENU : pour passer au niveau de menu suivant.</p> <p><b>12 ENTER / OK</b>.....Pour confirmer les valeurs de menu sélectionnées.</p> | <p><b>13 TUNER PRESET ◄ MENU NAVIGATOR</b><br/>TUNER : pour sélectionner la station radio mémorisée suivante et précédente.<br/>MENU : pour passer en avant et en arrière.</p> <p><b>14 ◄ PREV. / EXIT</b> .....TUNER : pour rechercher les stations radio.<br/>MENU : pour passer au niveau de menu précédent.</p> <p><b>15 SETUP MENU</b> .....Pour mettre en/hors service le menu.</p> <p><b>16 SENS.</b> .....Pour opter entre la sensibilité basse et haute du syntoniseur.</p> <p><b>17 NEWS/TA</b> .....Pour mettre en/hors service les informations et radioguidages RDS.</p> <p><b>18 TUNER AM/FM</b> .....Pour sélectionner les bandes de fréquence du synthétiseur.</p> <p><b>19 RADIO TEXT</b> .....Pour passer en revue les différentes informations RDS.</p> <p><b>20 SURR. MODE</b>.....Passe d'une configuration des haut-parleurs à l'autre.</p> <p><b>21 HALL</b> .....Pour mettre en/hors service HALL.</p> <p><b>22 SURROUND ON/OFF</b> .....Passe du dernier mode surround choisi au mode stéréo, et vice-versa.</p> |
|--|---|

# TELECOMMANDE

## Utilisation de la télécommande

Ouvrez le compartiment piles de la télécommande et insérez 2 piles alcaline, type **AA** (R06, UM-3).

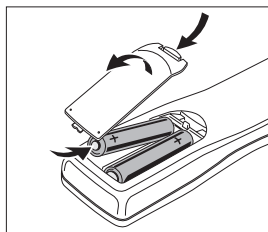

Retirez les piles si elles sont à plat ou si la télécommande ne sera pas utilisée pendant une période prolongée.

**Les piles contiennent des substances chimiques, donc elles devront être mises proprement au rebut.**

Les touches de la télécommande fonctionnent de la même manière que les touches correspondantes sur le récepteur.

Les dispositifs supplémentaires ne peuvent être contrôlés que s'ils fonctionnent avec un système de codage RC-5 et RC-6.







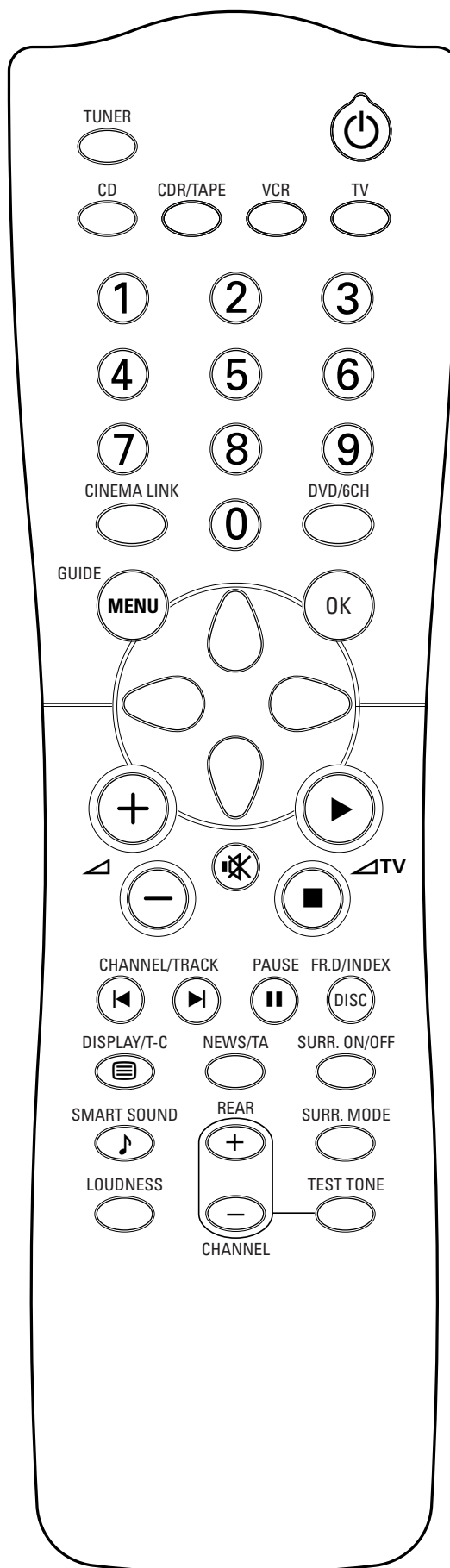



### Important !

Vous devez appuyer pendant plus d'1 seconde sur un bouton de sélection de source pour faire passer le récepteur sur cette source sonore. En appuyant sur le bouton de sélection de source pendant moins d'1 seconde, la télécommande passe simplement au mode de contrôle du produit choisi.

La télécommande reste ne service sur la source sélectionnée jusqu'à ce qu'un autre bouton de source soit sollicité au niveau de la télécommande. Ceci permet de solliciter des sources complémentaires par exemple l'enroulement d'une cassette sans modifier la source au niveau de l'équipement.



## Boutons de la télécommande

-  ..... Pour mettre l'équipement en mode de veille.
- TUNER, CD, CDR/TAPE, TV, VCR, DVD/6CH..... Pour solliciter la télécommande au niveau des divers produits. Sélectionne les sources s'il est enfoncé plus d'1 seconde.
- 1-0..... Boutons référencés pour pistes, stations ou fréquences. Les numéros sont composés de deux chiffres à solliciter dans les 2 secondes.
- CINEMA LINK ..... Pour établir la connexion entre l'équipement et le téléviseur (en/hors service).
- MENU GUIDE** ..... **TUNER** : Active/désactive le menu du récepteur.  
**DVD, TV** : Active/désactive le menu DVD/TV.
- OK ..... Pour confirmer les options du menu.
- Boutons fléchés..... **TUNER** : Pour se déplacer dans les menus. Les flèches droite/gauche sont réglées sur vers le haut/vers le bas.  
**CD, CDR** : Les flèches gauche/droite font une recherche vers l'arrière/vers l'avant, les flèches haut/bas sélectionnent la piste suivante/précédente.
- +  ..... Pour augmenter le volume du récepteur.
-  ..... Pour réduire le volume du récepteur.
-  ..... Réduit au minimum le son de l'équipement.
-  ..... Pour augmenter le volume TV.  
**CD, CDR, VCR, DVD** : Pour démarrer la lecture.
-  ..... Pour diminuer le volume TV.  
**CD, CDR, VCR, DVD** : Pour arrêter la lecture.
-  CHANNEL/TRACK ... Pour sélectionner la station radio présélectionnée précédente.  
**VCR** : Pour rebobiner la cassette.  
**CD, CDR, DVD** : Pour sélectionner la piste précédente.  
**TV**: Pour sélectionner le canal précédent.
-  CHANNEL/TRACK ... Pour sélectionner la station radio présélectionnée suivante.  
**VCR** : Bobinage rapide de la cassette.  
**CD, CDR, DVD** : Pour sélectionner la piste suivante.  
**TV**: Pour sélectionner le canal suivant.
-  PAUSE ..... **CD, CDR, VCR, DVD** : Pour interrompre la lecture.
- DISC FR.D./INDEX ..... **Changeurs CD-, CDR-, DVD** : Pour passer au disque suivant.  
**TUNER** : Pour solliciter FREQUENCY DIRECT.  
**VCR** : Pour mettre en/hors service la recherche d'index.
-  DISPLAY/T-C..... **TUNER** : Pour sélectionner le nom de la station, la fréquence et le texte radio.  
**CD, CDR** : Pour opter entre les différents affichages de temps.  
**TV** : Pour mettre en/hors service le télétexte.  
**DVD** : Pour opter entre le titre et le chapitre.
- NEWS/TA ..... Pour mettre en/hors service les fonctions NEWS et TRAFFIC ANNOUNCEMENT.
- SURR. ON/OFF..... Pour mettre en/hors service SURROUND SOUND.
-  SMART SOUND ..... Pour passer en revue les différents sons smart.
- + / - REAR ..... Augmente/réduit le volume des enceintes arrière. Si la tonalité test est en service, le volume des enceintes que vous entendez peut être augmenté/réduit à l'aide de ces boutons.
- SURR. MODE ..... Pour passer en revue les différents modes surround.
- LOUDNESS ..... Pour mettre en/hors service LOUDNESS.
- TEST TONE ..... Pour mettre en/hors service la tonalité test. Si la tonalité test est en service, le volume des enceintes que vous entendez peut être augmenté/réduit à l'aide de + / - REAR.

# CONNECTEURS

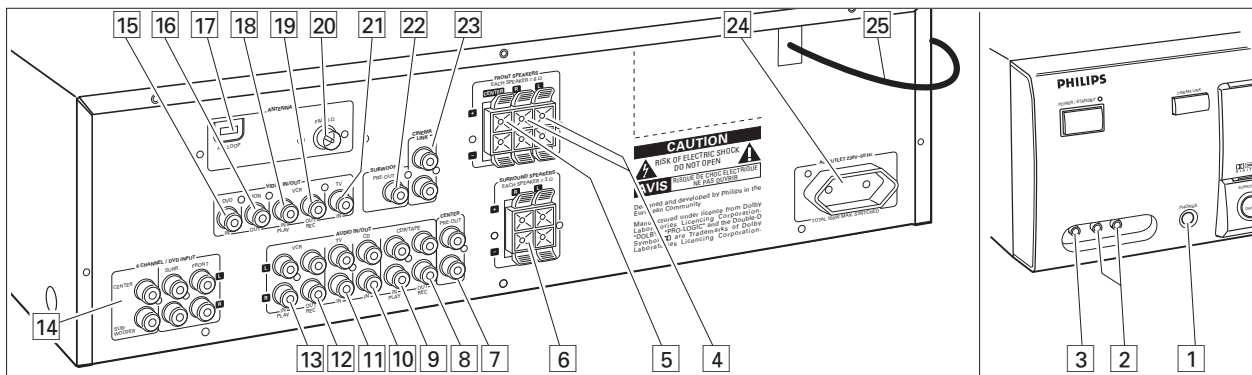

Connecteurs	Nom des connecteurs	Connectez à :
Douille écouteur 6,3 mm à l'avant.	<b>1 PHONES</b>	Ecouteur avec fiche 6,3 mm.
Entrées audio et vidéo à l'avant (FR 760 uniquement)	<b>2 FRONT AV / GAME</b>	Prises de sortie audio gauche et droite pour des appareils tels que caméras vidéo et consoles de jeux.
	<b>3 FRONT AV / GAME</b>	Prises de sortie vidéo pour des appareils tels que caméras vidéo et consoles de jeux.
FRONT SPEAKERS	<b>4 R, L</b>	Enceinte avant droite et gauche.
	<b>5 CENTER</b>	Enceinte central.
SURROUND SPEAKERS	<b>6 R, L</b>	Enceinte surround droite et gauche.
AUDIO IN/OUT	<b>8 CDR/TAPE OUT</b>	Entrée d'un enregistreur CD ou d'une platine cassette.
	<b>9 CDR/TAPE IN</b>	Sortie d'un enregistreur CD ou d'une platine cassette.
	<b>10 CD IN</b>	Sortie d'un lecteur CD.
	<b>11 TV IN</b>	Sortie d'un téléviseur.
	<b>12 VCR OUT</b>	Entrée d'un enregistreur vidéo.
	<b>13 VCR IN</b>	Sortie d'un enregistreur vidéo.
Entrée à 6 canaux	<b>14 6 CHANNEL /DVD INPUT</b>	Sortie à 6 canaux des applications telles que DVD ou lecteurs Laserdisc.
VIDEO IN/OUT (uniquement pour FR 760)	<b>15 DVD IN</b>	Sortie d'un lecteur DVD.
	<b>16 MON OUT</b>	Entrée d'un moniteur (par ex. le téléviseur).
	<b>18 VCR IN</b>	Sortie d'un enregistreur vidéo.
	<b>19 VCR OUT</b>	Entrée d'un enregistreur vidéo (pour enregistrement).
	<b>21 TV IN</b>	Sortie d'un téléviseur.
Connecteurs d'antenne	<b>17 AM LOOP</b>	Antenne-cadre comprise dans la livraison.
	<b>20 FM 75 Ω</b>	Antenne câblée ou antenne extérieure.
Sorties préamplifiées	<b>7 CENTER PRE-OUT</b>	Entrée d'un téléviseur utilisé comme enceinte central (uniquement possible lorsque le bus de système CINEMA LINK a été connecté).
	<b>22 SUBWOOFER PRE-OUT</b>	Entrée d'un subwoofer alimenté.
Bus de commande système	<b>23 CINEMA LINK</b>	Douille de commande système d'un téléviseur Philips avec CINEMA LINK.
Sortie secteur	<b>24 AC OUTLET</b>	Alimente la même tension que le secteur. Charge totale utilisée jusqu'à 100 W.
Cordon secteur	<b>25</b>	<b>Une fois que toutes les autres connexions ont été faites,</b> branchez le cordon secteur à la prise murale.

## Connexions audio

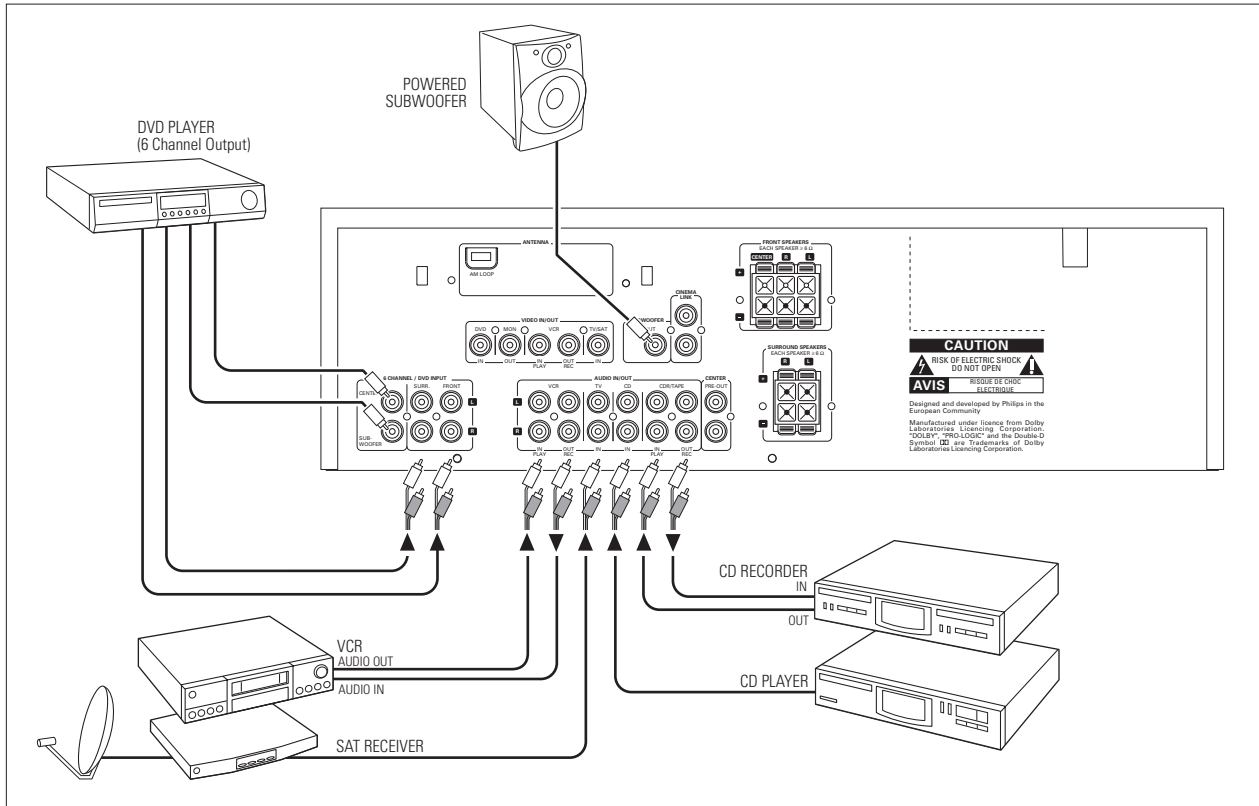

Français

## Bus de commande système, CINEMA LINK

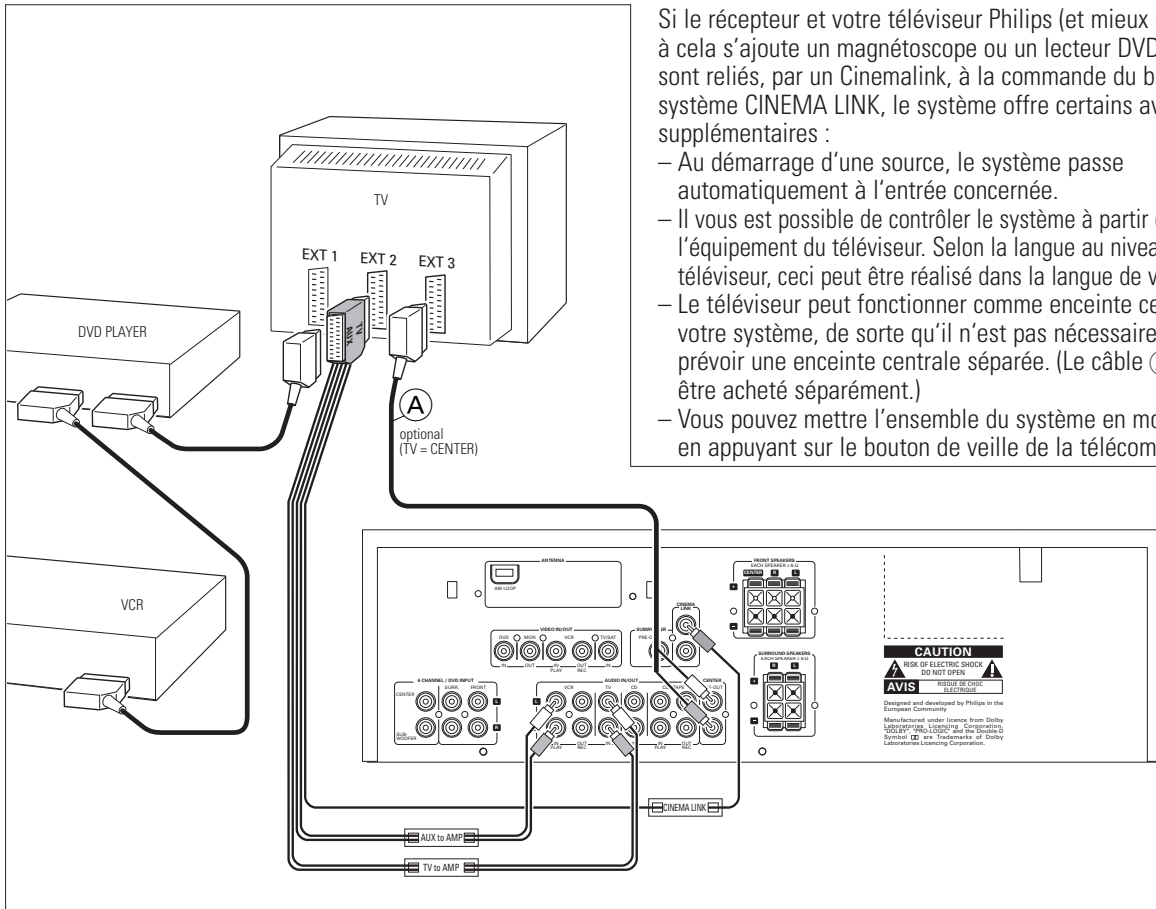

Si le récepteur et votre téléviseur Philips (et mieux encore si à cela s'ajoute un magnéscope ou un lecteur DVD Philips) sont reliés, par un Cinemalink, à la commande du bus système CINEMA LINK, le système offre certains avantages supplémentaires :

- Au démarrage d'une source, le système passe automatiquement à l'entrée concernée.
- Il vous est possible de contrôler le système à partir de l'équipement du téléviseur. Selon la langue au niveau du téléviseur, ceci peut être réalisé dans la langue de votre choix.
- Le téléviseur peut fonctionner comme enceinte central de votre système, de sorte qu'il n'est pas nécessaire de prévoir une enceinte centrale séparée. (Le câble (A) doit être acheté séparément.)
- Vous pouvez mettre l'ensemble du système en mode veille en appuyant sur le bouton de veille de la télécommande.

## Connexions vidéo (uniquement pour FR 760)

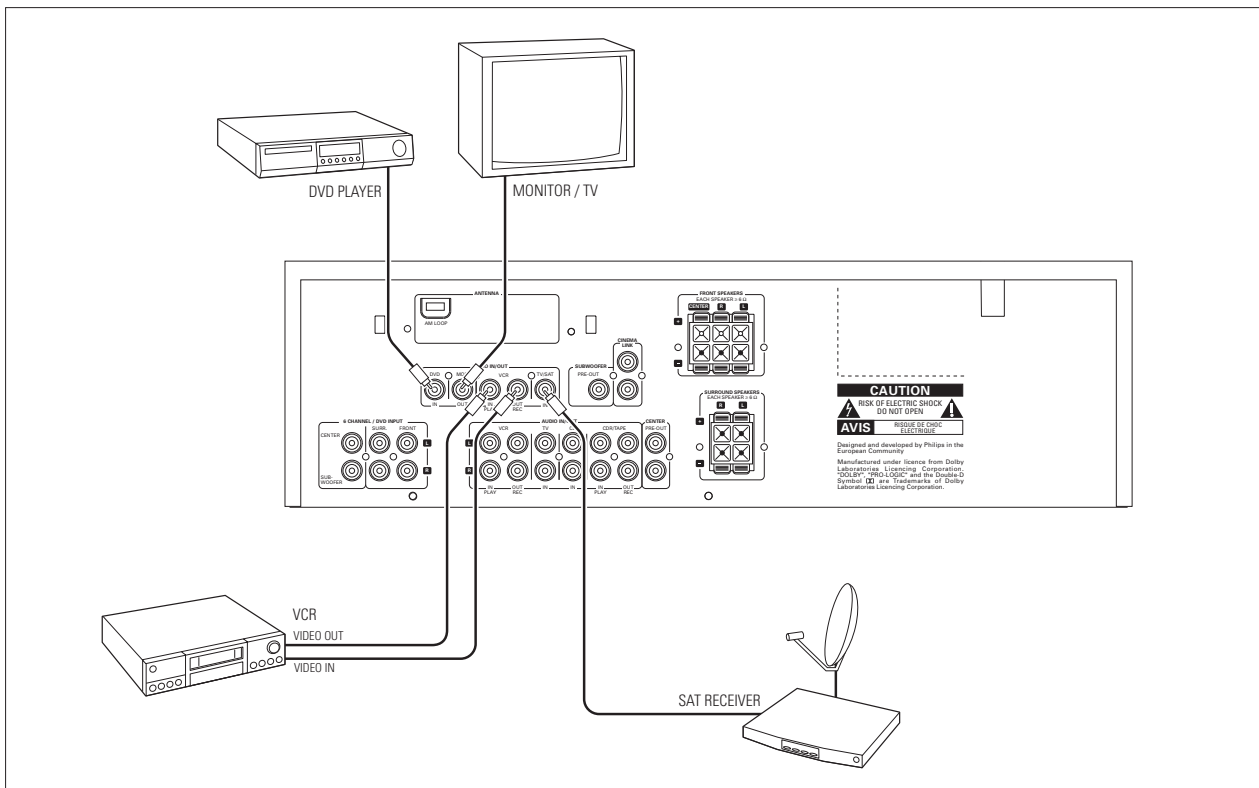

## Secteur

**La plaquette signalétique est située à l'arrière de l'équipement.**

**1** Vérifiez si la tension secteur référencée sur la plaquette signalétique correspond à votre tension secteur locale. Si ce n'est pas le cas, consultez votre concessionnaire ou l'organisation de service après-vente.

**2** Branchez le câble secteur à la prise murale.

Pour débrancher complètement l'appareil du secteur, retirez la fiche d'alimentation de la prise de courant.

## Connexions des enceintes

Les connexions au niveau du récepteur sont des connecteurs à clips. Pratiquez comme illustré ci-dessous.

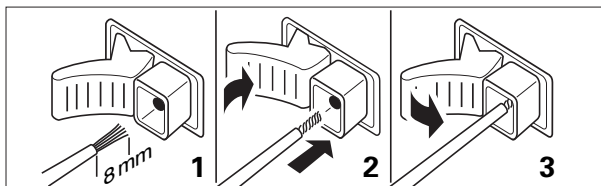

**1** Connectez toujours le fil en couleurs (ou référencé) à la borne en couleurs et le fil noir (ou non référencé) à la borne noire.

**2** Connectez :

- L'enceinte avant gauche à L (rouge et noir)
- L'enceinte avant droite à R (rouge et noir)
- L'enceinte central à CENTER (bleu et noir)
- L'enceinte surround gauche à SURROUND L (gris et noir)
- L'enceinte surround droite à SURROUND R (gris et noir)

## Téléviseur faisant fonction d'enceinte centrale

Vous pouvez utiliser votre téléviseur Philips avec CINEMA LINK comme enceinte centrale. Pour les téléviseurs équipés d'un connecteur scart, un câble cinch-to-scart audio supplémentaire est requis. Pour les téléviseurs avec connecteurs cinch, des câbles cinch complémentaires sont requis. Référez-vous au manuel de votre téléviseur pour savoir comment il peut faire fonction d'enceinte centrale.

## Connexions d'antenne

### Antenne AM (MW)

L'antenne-cadre comprise à la livraison est uniquement destinée à l'usage intérieur. Positionnez l'antenne aussi loin que possible du récepteur, du téléviseur, des câbles, d'un lecteur DVD, d'un VCR et d'autres sources de radiation.

**1** Introduisez la fiche de l'antenne-cadre dans AM LOOP comme illustré ci-dessous.

**2** Positionnez l'antenne aussi loin que possible des sources de radiation.

**3** Tournez l'antenne pour optimiser la réception.

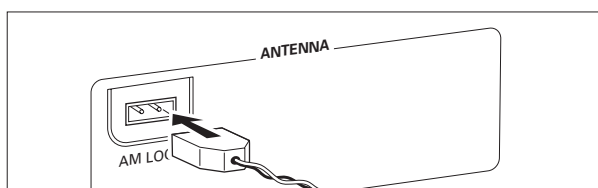

### Antenne FM

L'antenne-câble comprise à la livraison peut uniquement être utilisée pour recevoir des stations proches. Pour améliorer la réception, nous recommandons l'usage d'un système d'antenne par câble ou d'une antenne extérieure.

**1** Fixez l'antenne-câble comprise à la livraison à FM 75 Ω comme illustré ci-dessous.

**2** Déplacez l'antenne dans différentes positions pour optimiser la réception.

- Si vous utilisez un système d'antenne par câble ou une antenne extérieure, introduisez la fiche d'antenne dans la prise FM 75 Ω en lieu et place de l'antenne prévue.

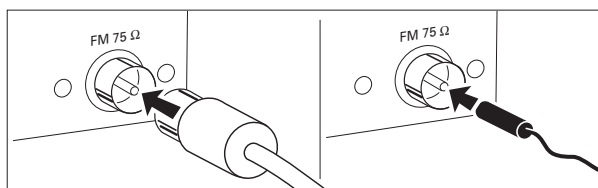

## Cache FRONT AV / GAME (uniquement FR 760)

- Pour ôter le cache FRONT AV / GAME, appuyez sur le côté droit de ce dernier.

- Introduisez le cache par le bas pour fermer le compartiment.

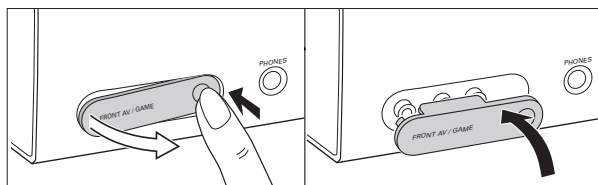

# INSTALLATION DU SYSTEME

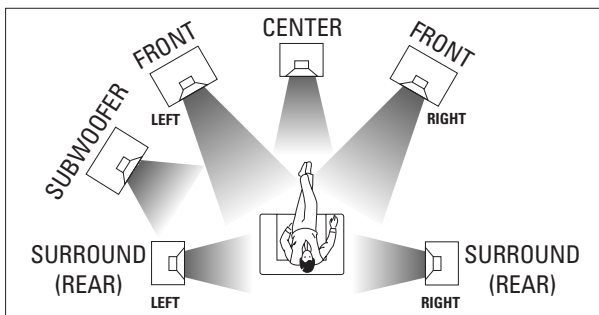

## Positionnement des enceintes

### Conseils de positionnement généraux

Évitez de placer les enceintes dans un coin ou à même le sol, car cela amplifierait trop les basses. Le fait de placer les enceintes derrière les rideaux, des meubles, etc. réduira la reproduction des aiguës et diminuera considérablement l'effet stéréo. L'auditeur doit toujours « voir » les enceintes.

Chaque pièce offre des caractéristiques acoustiques différentes et les possibilités de positionnement sont souvent limitées. Pour trouver la position idéale pour vos enceintes, reportez-vous au schéma ci-dessus.

Nous recommandons pour obtenir un bon son surround d'utiliser au minimum 5 enceintes (2 à l'avant, un central, 2 surround). Il est possible de produire certains types de son surround avec un nombre réduit d'enceintes. Ceci se fait en dirigeant à nouveau les signaux prévus à partir des enceintes manquantes vers les enceintes en place. Voir « Menus » pour la mise en place correcte de l'équipement au niveau du nombre et de la dimension des enceintes utilisées.

### Positionnement des enceintes avant

Les enceintes avant doivent être disposées à droite et à gauche dans la même position d'écoute que dans le cas d'enceintes stéréo.

### Positionnement de l'enceinte centrale

L'enceinte centrale devrait être placée au centre entre les deux enceintes avant, par exemple sous ou au-dessus du téléviseur. L'idéal serait que l'enceinte centrale se trouve à hauteur des oreilles de l'auditeur (lorsqu'il est assis).

### Positionnement des enceintes surround

Les enceintes surround doivent se trouver en face l'une de l'autre et être en ligne ou légèrement derrière l'auditeur.

### Positionnement du subwoofer

Un subwoofer peut servir à améliorer sérieusement les performances des graves de votre équipement. Le subwoofer peut être disposé à n'importe quel endroit de la pièce, car il n'est pas possible de localiser la source des tonalités profondes. Néanmoins, vous ne devez jamais placer le subwoofer au milieu d'une pièce, car ceci affaiblit fortement les graves. De plus, ne placez jamais un objet sur le subwoofer.

## Mise en place et test des enceintes

Le volume relatif des enceintes doit être ajusté dans le but d'obtenir un son surround optimal. Vous devez vous mettre dans votre position d'écoute habituelle au moment du réglage du volume de l'enceinte. Référez-vous à « Menu récepteur » pour le réglage en fonction des enceintes utilisées. Idéalement, le volume et la position d'écoute doivent être les mêmes à partir de tous les haut-parleurs.

- 1 Appuyez sur POWER / STANDBY pour mettre en service le récepteur.
- 2 Appuyez sur TEST TONE de la télécommande.  
→ Une tonalité de test en provenance des diverses enceintes se fait entendre.
- 3 Appuyez sur + / - REAR de la télécommande pour augmenter/réduire le volume de l'enceinte actuelle.
- 4 Appuyez sur TEST TONE de la télécommande.  
→ La tonalité test s'arrête.

*Remarque : Si vous n'êtes pas entièrement satisfait(e) des réglages de volume, nous vous recommandons de faire des petits réglages pendant la lecture du son surround.*

## Manipulation de la puissance

Si le récepteur est utilisé à une puissance trop élevée, des distorsions peuvent avoir lieu, lesquelles peuvent sérieusement endommager vos enceintes. En cas de distorsions, réduisez le volume et les commandes de tonalité à un niveau de son acceptable.

**Pour éviter tout problème de surchauffe, cet appareil est doté d'un circuit de sécurité intégré. L'appareil s'arrête automatiquement dans des conditions de fonctionnement extrêmes. Si tel était le cas, mettez l'appareil hors tension pour permettre le refroidissement de l'appareil avant de le réutiliser.**

## Écouteurs

Connectez les écouteurs sur PHONES signifie que les enceintes sont mises hors service. Le récepteur passe à STEREO et le son surround est réduit à un signal stéréo qui est reproduit à travers les écouteurs surround.

Le fait de débrancher les écouteurs remet automatiquement les enceintes en service. Si vous désirez jouer à nouveau du son surround, réglez à nouveau le récepteur sur son surround.



## Affichage

L'affichage du récepteur est divisé en 3 sections, qui seront utilisées pour ce qui suit :

### Indication de menu



Ces signes vous montrent que le menu a été sollicité ou non et indiquent la direction dans laquelle vous pouvez vous déplacer.

- MENU** .....le menu est sollicité
- ◀ .....vous pouvez retourner en arrière au menu précédent en faisant usage de ◀ PREV. / EXIT (touche « gauche » de télécommande)
- ▲ .....vous pouvez vous déplacer vers le haut dans une liste d'option en faisant appel à ◀ MENU NAVIGATOR (touche « vers le haut » de télécommande)
- ▼ .....vous pouvez vous déplacer vers le bas dans une liste d'options en faisant appel à ◀ MENU NAVIGATOR (touche « vers le bas » de télécommande)
- ▶ .....vous pouvez vous déplacer vers l'avant vers le menu suivant en faisant appel à NEXT ▶ (touche « droite » de télécommande)
- OK .....vous pouvez confirmer la valeur affichée

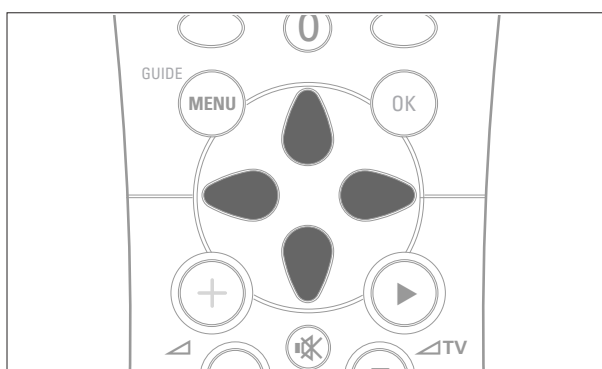

### Voyants de statut



Ces signes vous indiquent les divers réglages et les diverses informations à propos du statut du récepteur.

- PRESET** .....syntoniseur syntonisé sur une station radio pré réglée
- SENS HI** .....syntoniseur réglé sur haute sensibilité
- SENS LO** .....syntoniseur réglé sur basse sensibilité
- CINEMA LINK ON** .....CINEMA LINK activé
- ∞ .....station FM recevant en stéréo
- SMART SOUND** .....un des pré réglages de son du récepteur est utilisé
-  .....une station RDS est en réception
- EON** .....une station RDS avec EON est en réception
- HALL** .....l'effet HALL est en service
- TA** .....les radioguidages RDS sont en service
- NEWS** .....les nouvelles RDS sont en service
- LOUDNESS** .....LOUDNESS est en service

### Zone d'information



Cette zone sert de feedback au récepteur, de fréquences de syntoniseur, d'options menu, de valeurs et de messages de texte à dérouler.

## Menu récepteur

Le récepteur est équipé d'un système de menu. Le menu sert à l'installation du récepteur. Les diverses options de menu se rapportent l'une à l'autre d'une façon logique. A supposer que vous n'avez pas d'enceinte centrale et que **CENTER LS** (enceinte centrale) est réglée sur **NO** (non). Si vous essayez d'utiliser **VOL CENTER** (volume central), un message sera déroulé pour vous avertir que ce n'est pas possible (**INSTALL CENTER SPEAKER** - installez enceinte centrale).

Le menu fonctionne toujours de la même façon. Des flèches dans l'affichage vous indiquent les directions de déplacement possibles.

- 1 Appuyez sur **SETUP MENU**.  
→ **MENU**, et \* **VOL BAL** sont affichés.
- **Vous pouvez sortir du menu à chaque moment arbitraire en appuyant sur SETUP MENU.**
- 2 Tournez au **MENU NAVIGATOR** jusqu'à ce qu'une option (ou une valeur voulue) soient affichées.
- 3 Appuyez sur **NEXT** pour sélectionner l'option affichée (ou **ENTER / OK** pour confirmer une valeur).
- Vous pouvez quitter toute option (les valeurs restent alors inchangées) en appuyant sur **PREV. / EXIT**.

### Structure de menu

- \* **VOL BAL** (volume balance)
  - Permet de régler la balance relative du volume entre les enceintes connectées.
  - **TEST TONE**  
Tonalité test : on/off (marche/arrêt)
  - **VOL FR-L**  
Volume enceinte avant gauche : -50...+50
  - **VOL FR-R**  
Volume enceinte avant droite : -50...+50
  - **VOL CENTER**  
Volume enceinte centrale : -50...+50
  - **VOL REAR-L**  
Volume enceinte arrière gauche : -50...+50
  - **VOL REAR-R**  
Volume enceinte arrière droite : -50...+50
  - **VOL SUBW**  
Volume subwoofer : -50...+50

- \* **LS SETUP** (installation enceintes)
  - Permet de sélectionner les enceintes utilisées. Permet de sélectionner les tailles des enceintes utilisées au service d'une reproduction de son optimale. La distance entre la position d'écoute habituelle et les enceintes définit le retard du son surround.
  - Remarque : Lorsque vous utilisez l'entrée 6 CHANNEL / DVD INPUT, il n'est pas possible de changer ces valeurs.*
  - **CENTER LS**  
Présence d'une enceinte centrale : yes/no (oui/non)
  - **REAR LS**  
Présence des enceintes arrière : yes/no (oui/non)
  - **CENTR SIZE**  
Enceinte centrale : small/large (petit/grand)
  - **DIST L/R**  
Distance aux enceintes avant : 1...10 m
  - **DIST REAR**  
Distance aux enceintes arrière : 1...10 m
- \* **TUNER** (syntoniseur)
  - Installation des stations radio pré-réglées (voir « SYNTONISEUR » pour les informations détaillées).
  - **AUTO INST**  
Mémorise automatiquement les stations radio
  - **MAN INST**  
Mémorise manuellement les stations radio
  - **GIVE NAME**  
Permet d'attribuer des noms aux stations radio mémorisées
  - **RESHUFFLE**  
Recours aux stations radio mémorisées

### Menu téléviseur

Si le récepteur est connecté à un téléviseur CINEMA LINK Philips par les douilles de système CINEMA LINK (voir « CONNEXIONS »), vous pouvez faire appel à votre téléviseur pour installer le système. Une option appelée RECEIVER sera ajoutée au menu du téléviseur.

Si le mode CINEMA LINK est sollicité, les réglages sur le récepteur seront affichés à l'écran pendant quelques secondes. Consulter le manuel d'instructions de votre téléviseur pour utiliser adéquatement le menu téléviseur. Les options offertes peuvent varier selon le modèle de votre téléviseur.

#### Réalisation de la connexion

- Appuyez sur CINEMA LINK pour réaliser la connexion entre le récepteur et le téléviseur ou pour l'enlever.  
→ Si la connexion est réalisée, **CINEMA LINK ON** est affiché.

*Remarque : Nous recommandons de mettre l'option CINEMA LINK hors service pendant l'enregistrement. Ceci prévient des interruptions indésirables à la suite de l'emploi de certaines fonctions du téléviseur.*

Si CINEMA LINK a été sollicité et que le menu téléviseur est activé, **TV MENU** est affiché et les fonctions de menu et de son du récepteur sont bloquées.

# SELECTION DE SOURCE

## SOURCE SELECTOR

Lorsque vous sélectionnez une source en tournant au SOURCE SELECTOR, les entrées audio – et les entrées vidéo (uniquement pour FR 760) – de dénomination correspondante sont activées. Le signal d'entrée est reproduit par toutes les sorties audio et – si la source comprend un signal vidéo – par les sorties vidéo du récepteur.

### Source sélectionnée ... Connecteurs utilisés

6 CH / DVD .....	Entrée audio 6 CHANNEL / DVD INPUT et entrée vidéo DVD IN (uniquement pour FR 760)
TUNER .....	La section de syntoniseur du récepteur est sollicitée, toutes les entrées sont hors service.
CD .....	Entrée audio CD IN
CDR/TAPE .....	Entrée audio CDR/TAPE IN
TV .....	Entrée audio TV IN et entrée vidéo TV IN (uniquement pour FR 760)
VCR .....	Entrée audio VCR IN et entrée vidéo VCR IN (uniquement pour FR 760)

## A propos de 6 CHANNEL / DVD INPUT

La prise 6 CHANNEL / DVD INPUT peut servir à brancher un appareil doté d'un décodeur multicanal intégré (par ex. Dolby Digital, DTS, etc.) et un connecteur de sortie à 6 canaux, en l'occurrence, un lecteur DVD haut de gamme.

Si l'on fait appel à l'entrée audio 6 CHANNEL / DVD INPUT, le récepteur fonctionne comme un amplificateur multicanal. La source reproduit le son surround et l'envoie au récepteur divisé par le nombre de canaux nécessaires. A ce moment, le bouton SURROUND ON/OFF, HALL et SURR. MODE n'a aucun effet, car le signal produit est déjà un signal multicanal.

Il n'est pas possible d'enregistrer à partir d'une source à l'entrée audio 6 CHANNEL / DVD INPUT.

## Lecture d'une source

- 1 Appuyez sur POWER / STANDBY pour enclencher le récepteur.
- 2 Tournez à SOURCE SELECTOR pour sélectionner une source.
  - Le nom de la source est affiché.
- Vous pouvez sélectionner l'entrée FRONT AV/GAME en appuyant sur FRONT AV (uniquement pour FR 760).
- 3 Démarrez la lecture de la source comme d'habitude.

## Réglage du son

- Tournez à VOLUME pour régler le volume.
  - VOLUME et le niveau du volume entre 0 et 50 sont affichés.
- 1 Appuyez sur BASS ou TREBLE.
  - BASS ou TREBLE et la valeur actuelle sont affichés brièvement. Ensuite se déroule TURN VOLUME KNOB TO CHANGE.
- 2 Tournez à VOLUME pour régler les graves ou les aigus.
  - BASS ou TREBLE et la valeur actuelle sont affichés.

*Remarque : Si VOLUME n'a pas été tourné pendant 5 secondes ou qu'aucune autre commande n'a été utilisée, le réglage des graves ou des aigus est mis hors service.*

- Appuyez sur  SMART SOUND de télécommande pour dérouler les sons smart intégrés : MOVIE (film), SPEECH (discours), MUSIC (musique), MULTIMEDIA (multi-média) et PERSONAL (personnel). (PERSONAL : le réglage des graves ou des aigus est fait par l'utilisateur.)
  - SMART SOUND est affiché et le nom du profil de son sélectionné se déroule une fois que le son smart est activé.
- Appuyez sur LOUDNESS pour agir sur la sonorité (marche/arrêt).
  - LOUDNESS est affiché dès que la sonorité a été enclenchée.

## Enregistrement d'une source



Si vous désirez enregistrer à partir d'une source, il vous faut sélectionner avec SOURCE SELECTOR. Le signal d'entrée est reproduit par toutes les sorties audio et – si la source dispose d'un signal vidéo – par les sorties vidéo du récepteur. Les réglages de son n'affectent pas l'enregistrement.

- 1 Tournez à SOURCE SELECTOR (ou appuyez sur FRONT AV – uniquement pour FR 760) pour sélectionner la source à partir de laquelle vous désirez effectuer l'enregistrement.
  - Le nom de la source est affiché.
- 2 Préparez l'application d'enregistrement requise. Elle doit être connectée à une des sorties du récepteur.
- 3 Démarrez l'enregistrement par l'application sélectionnée.
- 4 Démarrez la lecture de la source de la façon habituelle.

*Remarques : – Le signal audio et vidéo du VCR IN n'est pas reproduit par VCR OUT. Ceci s'applique également au signal audio de CDR/TAPE IN vers CDR/TAPE OUT.*

*– Il n'est pas possible d'enregistrer à partir d'une source à l'entrée audio 6 CHANNEL / DVD INPUT.*

## A propos du son surround

Le son surround vous donne une sensation d'écoute toute nouvelle et complète. Vous aurez la sensation d'être au centre de l'action, car le son vient de tous les côtés autour de vous. Prêtez attention que des programmes de télévision, les bandes audio et vidéo ainsi que les disques avec  ou  soient codés pour le son surround multicanal.

Il convient de remarquer que les disques DVD ne disposent pas toujours d'un son surround intégral multicanal. Pour être sûr qu'un disque est du type multicanal, consultez votre revendeur.

Les bandes stéréo ordinaires et des disques peuvent être lus en utilisant les réglages de son surround et ceci donne d'excellents résultats. Si la reproduction présente des distorsions en mode surround, repassez en mode stéréo normal.

La disponibilité des différents modes de son surround décrits dépend du nombre d'enceintes utilisées et des informations de son à l'entrée.

## Mise en service du son surround

Avec le son surround en service, vous pouvez opter pour différents modes. A remarquer que les possibilités dépendent de la disposition des enceintes définie dans le menu du récepteur.

- 1 Appuyez sur SURROUND ON/OFF pour mettre le son surround en service.  
→ Le mode surround en usage est déroulé.
- 2 Appuyez sur SURR. MODE à plusieurs reprises pour écouter les différents modes surround (si prévus).  
→ Le mode surround en usage est déroulé.
- 3 Appuyez sur HALL pour solliciter ou enlever l'effet hall.  
→ **HALL** est affiché lorsqu'il est en service.
- 4 Appuyez sur SURROUND ON/OFF pour mettre le son surround hors service.  
→ **SURROUND OFF** est déroulé.

*Remarque : Le fait de solliciter le son surround n'a aucun effet lorsqu'on utilise l'entrée 6 CHANNEL / DVD IN.*

## Réglages du son surround

### HALL

La reproduction du son est augmentée et un léger écho est ajouté. Ceci donne l'impression de se trouver dans une grande pièce.

### SURROUND (PRO LOGIC)

Le mode surround permet de réaliser la reproduction du son surround normal par 4 ou 5 enceintes.

### FRONT-3 STEREO (PRO LOGIC)

Le son surround est en sourdine. 3 Stereo vous font écouter le son surround sans utiliser les enceintes surround.

### STEREO

Tout le son est reproduit et joué à travers les enceintes avant gauche et droite. Ceci autorise la reproduction stéréo standard.

### Syntonisation des stations radio

Vous pouvez rechercher les stations radio en balayant la fréquence. Il vous est également possible de choisir la fréquence d'une station radio connue. Si une station FM est émise et reçue en stéréo, alors  est affichée.

#### Recherche des stations radio

- 1 Tournez au SOURCE SELECTOR pour sélectionner le syntoniseur.  
→ TUNER est affiché.
- 2 Sélectionnez une fréquence en appuyant à plusieurs reprises sur TUNER AM/FM.  
→ La fréquence sélectionnée est affichée.
- 3 Maintenez ◀ ou ▶ enfoncé pendant environ 1 seconde.  
→ SEARCH est affiché et le syntoniseur choisit une station dont le signal est suffisamment puissant.
- 4 Répétez cette procédure jusqu'à ce que vous ayez trouvé la station de votre choix.
  - Pour la syntonisation fine sur un émetteur faible, appuyez brièvement sur ◀ ou ▶ jusqu'à obtenir une réception optimale.

#### Syntonisation sur une station radio par fréquence (uniquement possible avec télécommande)

- 1 Appuyez sur TUNER.  
→ TUNER est affiché.
- 2 Appuyez sur FR. D..  
→ \_ est affiché.
- 3 Utilisez 1-0 pour choisir la fréquence d'une station radio.

*Remarques : Seuls les numéros valables dans la gamme de fréquence en question du syntoniseur peuvent être sélectionnés.*

### Sélection de sensibilité FM

Il vous est toujours possible de régler le syntoniseur sur une sensibilité de recherche inférieure, pour rechercher les stations dont le signal est fort (uniquement pour FM).

- 1 Tournez à SOURCE SELECTOR pour sélectionner le syntoniseur.  
→ TUNER est affiché.
- 2 Appuyez sur SENS. du récepteur.  
→ Soit SENS HI ou SENS LO est affiché pendant 5 secondes.

*Remarque : Lorsqu'on recherche une station radio, la sensibilité actuelle est affichée. Dans ce cas, SENS LO signifie que le syntoniseur recherche uniquement les stations radio ayant un signal puissant.*

### Mémorisation des stations radio

Il vous est possible de mémoriser jusqu'à 30 stations radio. Le récepteur peut sélectionner et programmer lui-même les stations radio ou vous pouvez émettre votre choix particulier.

#### Programmation automatique

- 1 Sélectionnez \* TUNER du menu et appuyez sur NEXT ▶.
- 2 Sélectionnez AUTO INST et appuyez sur NEXT ▶.  
→ Le numéro présélectionné où la programmation démarre, la fréquence et AUTO sont affichés.
- 3 Tournez au TUNER PRESET ◄ pour changer le numéro présélectionné là où la programmation doit démarrer.
- 4 Utilisez TUNER AM/FM pour sélectionner la fréquence désirée.
- 5 Appuyez sur ENTER / OK pour démarrer la programmation.  
→ AUTO INST clignote et toutes les stations radio disponibles sont programmées; ceci peut durer quelques minutes. La programmation est terminée dès que AUTO INST s'arrête de clignoter.

#### Programmation manuelle

- 1 Sélectionnez \* TUNER du menu et appuyez sur NEXT ▶.
- 2 Sélectionnez MAN INST et appuyez sur NEXT ▶.  
→ Le numéro présélectionné, la gamme d'onde et la fréquence sont affichés.
- 3 Tournez au TUNER PRESET ◄ pour changer le numéro présélectionné là où la station de radio doit être mémorisée.
- 4 Réglez sur la station radio désirée (voir « Recherche des stations radio »).
- 5 Appuyez sur ENTER / OK pour confirmer votre sélection.  
→ STORE  est affiché brièvement. La station radio est programmée sur le numéro préréglé sélectionné.
- 6 Sélectionnez et mémorisez toutes les stations radio désirées de la même façon.

## Syntonisation des stations radio mémorisées

- 1 Tournez SOURCE SELECTOR sur TUNER pour sélectionner le syntoniseur.  
→ TUNER est affiché.
- 2 Tournez à TUNER PRESET  $\blacklozenge$  pour sélectionner une station radio présélectionnée.  
→ PRESET, le numéro présélectionné et la station sont affichés.

## Modification des stations radio mémorisées

Après la programmation des stations radio, peut être que vous désirez modifier leur ordre. RESHUFFLE permet de changer les positions des préséglages.

- 1 Sélectionnez \* TUNER du menu et appuyez sur NEXT  $\blacktriangleright$ .
- 2 Sélectionnez RESHUFFLE et appuyez sur NEXT  $\blacktriangleright$ .  
→ PRESET, un numéro présélectionné et la station sont affichés.
- 3 Tournez à TUNER PRESET  $\blacklozenge$  pour sélectionner une station.
- 4 Appuyez sur ENTER / OK pour confirmer la sélection.  
→ Le numéro présélectionné (--) et un second numéro présélectionné sont affichés.
- 5 Tournez à TUNER PRESET  $\blacklozenge$  pour sélectionner l'autre station présélectionnée.
- 6 Appuyez sur ENTER / OK pour confirmer le changement.  
→ RESHUFFLE est affiché brièvement et ces deux numéros présélectionnés sont alternés.

## Dénomination des stations radio

Il est également possible d'attribuer un nom à chacune des stations radio présélectionnées. Tous les noms de station RDS peuvent être repris.

- 1 Sélectionnez \* TUNER du menu et appuyez sur NEXT  $\blacktriangleright$ .
- 2 Sélectionnez GIVE NAME (donner un nom) et appuyez sur NEXT  $\blacktriangleright$ .  
→ Une station radio présélectionnée est affichée.
- 3 Tournez à TUNER PRESET  $\blacklozenge$  pour sélectionner la station à renommer.
- 4 Appuyez sur ENTER / OK pour confirmer votre sélection.  
→ Le nom existant ou ----- est affichée.
- 5 Tournez à TUNER PRESET  $\blacklozenge$  pour sélectionner une lettre et NEXT  $\blacktriangleright$  ou  $\blacktriangleleft$  PREV. pour passer à la position suivante ou précédente.
- 6 Après avoir introduit le nom entier, appuyez sur ENTER / OK pour confirmer.  
→ STORE est affiché et le nom mémorisé.

*Remarque : Si vous désirez utiliser à nouveau le nom de la station RDS émise, effacez simplement le nom donné.*

## Effacement des noms de station

- 1 Utilisez le menu option \* TUNER, sélectionnez GIVE NAME.  
→ Une station présélectionnée est affichée.
- 2 Tournez à  $\blacklozenge$  MENU NAVIGATOR pour sélectionner le nom à effacer.
- 3 Appuyez sur ENTER / OK pour confirmer votre sélection.
- 4 Appuyez sur  $\blacktriangleleft$  PREV. alors que la première lettre clignote.  
→ CL clignote à gauche du nom de la station.
- 5 Appuyez sur ENTER / OK pour effacer le nom de la station.  
**Ou si vous changez d'avis,**  
appuyez sur  $\blacktriangleleft$  PREV. pour maintenir le nom de la station.



**RDS** 

**Radio Data System** est un service qui permet aux stations FM d'émettre des informations supplémentaires. Si vous recevez le signal d'une station RDS,  et le nom de la station sont affichés.

**Passage en revue des différentes informations RDS**

- Appuyez sur RADIO TEXT à plusieurs reprises sur le récepteur pour passer aux informations suivantes (si disponibles) :
  - Messages de texte radio
  - Heure RDS
  - Fréquence
  - Nom de l'émetteur

*Remarque : Il est possible que le signal horaire transmis à partir des certaines stations RDS ne soit pas toujours précis.*

**Informations et radioguidage RDS**

Vous pouvez régler la radio de telle façon que l'écoute soit immédiatement interrompue s'il y a des informations ou un radioguidage en provenance d'un émetteur RDS. Ces émissions ne fonctionnent que si les signaux RDS sont diffusés en cours d'émission.

Si les émetteurs RDS sont également dotés d'un signal EON (**E**nhanced **O**ther **N**etworks) **EON** est affiché. Ce signal ne permet pas seulement au syntoniseur de rechercher un émetteur RDS sélectionné, mais également le réseau EON intégral pour les informations et le radioguidage.

- 1** Sélectionnez l'émetteur RDS souhaité.
- 2** Appuyez sur NEWS/TA :
  - Une fois** pour afficher **NEWS**, correspondant à la fonction d'informations.
  - Deux fois** pour afficher **TA**, correspondant à la fonction de radioguidage.
  - Trois fois** pour afficher **TA** et **NEWS**, correspondant aux deux fonctions précitées.
- 3** Sélectionnez et sollicitez n'importe quelle autre source de la façon habituelle.
  - Si les informations ou le radioguidage sont en cours, le récepteur passera à la fonction syntoniseur et **NEWS** ou **TA** se met à clignoter.
- 4** Appuyez sur NEWS/TA jusqu'à ce que l'affichage disparaisse pour mettre hors service la(les) fonction(s).
  - ou**
  - Appuyez sur NEWS/TA pendant une annonce pour mettre hors service la(les) fonction(s).

*Remarque : Assurez-vous de bien mettre hors service les informations et le radioguidage pendant l'enregistrement, car ceci serait également enregistré.*

# CARACTERISTIQUES TECHNIQUES

## Récepteur

Sujet à modifications sans avis préalable.

### Généralités

Consommation de puissance (FR 740, MX 740) .....	210 W
Consommation de puissance (FR 760).....	255 W
Consommation de puissance en veille.....	< 2 W
Dimensions, l × h × p .....	435 × 135 × 350 mm
Poids (FR 740, MX 740).....	8,6 kg
Poids (FR 760).....	9,4 kg

### Section amplificateur (0,7 % THD, 6 Ω, 1 kHz)

Puissance de sortie, mode stéréo (FR 740, MX 740) (DIN) ...	2 × 60 W
Puissance de sortie, mode surround (FR 740, MX 740)	
Avant .....	2 × 60 W
Centrale .....	60 W
Surround.....	2 × 60 W
Puissance de sortie, mode stéréo (FR 760) (DIN) ...	2 × 100 W
Puissance de sortie, mode surround (FR 760)	
Avant .....	2 × 100 W
Centrale .....	100 W
Surround.....	2 × 100 W
Graves .....	±9 dB à 100 Hz
Aiguës .....	±9 dB à 10 kHz
Sonorités.....	+6 dB à 100 Hz (-30 dB); +3 dB à 10 kHz (-30 dB)
Distorsion harmonique totale .....	0,05 % à 1 kHz, 5 W
Réponse de fréquence .....	20–20 000 Hz, ±1 dB
Rapport Signal/Bruit .....	≥ 82 dB
Séparation stéréo (1 kHz) .....	≥ 45 dB
Parasitage (1 kHz).....	≤ -65 dB

### Entrées

Entrées linéaires .....	250 mV/47 kΩ
6 CH .....	250 mV/40 kΩ
Front AV (uniquement FR 760).....	250 mV/22 kΩ

### Sorties

Sortie interactive d'alimentation (en service) ...total	100 W max.
Sorties linéaires.....	250 mV/kΩ
Pré-sortie subwoofer .....	0,8 V/kΩ
Pré-sortie centre .....	0,8 V/kΩ
Ecouteurs .....	8–600 Ω (3 V f.m.e., 60 Ω)
Enceintes.....	≥ 6 Ω

### Section syntoniseur

Gamme de fréquence	
FM .....	87,5–108,0 MHz
MW.....	531–1602 kHz
LW.....	153–279 kHz
Sensibilité	
Stéréo FM .....	41 dBf
Mono FM.....	15 dBf
Distorsion harmonique totale	
Stéréo FM .....	0,3 %
Mono FM.....	0,85 %
Réponse de fréquence .....	63–12 500 Hz ±1 dB
Rapport Signal/Bruit	
Stéréo FM.....	55 dB
Mono FM.....	60 dB
Séparation de canal .....	35 dB à 1 kHz

## Enceintes (livrées uniquement avec le MX 740)

Sujet à modifications sans avis préalable.

### Enceintes avant

Impédance .....	6 Ω
Gamme de fréquence.....	40–20 000 Hz
Capacité de traitement .....	60 W
Crête de capacité de traitement.....	120 W
Sensibilité .....	89 dB
Commandes .....	1 × 5¼" woofers, 1 × 2" tweeter
Haut-parleur passif .....	1 × 6½" woofer
Fréquences de transfert .....	4 000 Hz
Dimensions, h × l × p .....	421 × 219 × 191 mm
Poids .....	env. 2,5 kg

### Enceintes arrière

Impédance .....	6 Ω
Gamme de fréquence .....	100–20 000 Hz
Capacité de traitement .....	60 W
Crête de capacité de traitement.....	120 W
Sensibilité .....	89 dB
Commandes .....	1 × 4" gamme complète
Haut-parleur passif .....	1 × 6½" woofer
Fréquences de transfert .....	4 500 Hz
Dimensions, h × l × p .....	179 × 181 × 92 mm
Poids.....	env. 0,7 kg chacune

### Enceinte centrale

Impédance .....	6 Ω
Gamme de fréquence .....	75–20 000 Hz
Capacité de traitement .....	60 W
Crête de capacité de traitement.....	120 W
Sensibilité .....	89 dB
Commandes .....	2 × 4" woofers, 1 × 2" tweeter
Fréquences de transfert .....	4 500 Hz
Dimensions, h × l × p .....	131 × 435 × 122 mm
Poids .....	env. 1,6 kg

## AVERTISSEMENT

**Ne tentez jamais de réparer quoique ce soit vous-même, ceci annulerait votre garantie. N'ouvrez pas l'équipement au risque de chocs électriques.**

En cas de panne, vérifiez d'abord les points ci-dessous avant de faire réparer les enceintes.

Si vous ne parvenez pas à régler un problème en suivant les conseils, consultez votre revendeur ou votre centre de service après-vente.

PROBLEME	CAUSE POSSIBLE	SOLUTION
<b>Pas de son</b>	Le VOLUME n'est pas réglé correctement.	Réglez le VOLUME.
	Écouteurs branchés.	Débranchez les écouteurs.
	La source incorrecte a été sélectionnée.	Tournez SOURCE SELECTOR pour sélectionner la bonne source.
<b>Aucun son n'est audible du côté gauche ou du côté droit</b>	Une des enceintes est mal branchée.	Branchez l'enceinte correctement.
	Un fil d'enceinte est endommagé.	Remplacez le fil.
	La commande de balance de volume dans le menu de récepteur est mal réglée.	Réglez <i>VOL FR-L</i> et <i>VOL FR-R</i> dans le menu de récepteur.
<b>Son insuffisant ou absence de son dans les enceintes centrale ou surround</b>	Le mode SURROUND n'est pas activé.	Appuyez sur SURROUND ON/OFF pour mettre l'équipement en mode surround.
	Les enceintes surround et/ou centrale ne sont pas (bien) branchées.	Branchez les enceintes correctement.
	Les enceintes surround et/ou centrale ont été activées dans le menu <i>LS SETUP</i> .	Sélectionnez <i>YES</i> pour les enceintes présentes.
	Un fil d'enceinte est endommagé.	Remplacez le fil.
<b>Les graves sont mauvaises</b>	Les enceintes ne sont pas en phase.	Branchez les enceintes correctement en reliant les fils colorés (ou référencés) aux borne colorées et les fils noirs (ou non référencés) aux bornes noires.
<b>Mauvais son</b>	Mauvais réglage pour le type de musique ou de son émis.	Modifiez les réglages sonores sur le récepteur.
<b>Le niveau du son surround est trop faible ou trop fort</b>	Le niveau de son surround n'est pas bien réglé.	Réglez le niveau du son surround au niveau du récepteur.
<b>Le niveau du son central est trop faible ou trop fort</b>	Le niveau du son central n'est pas bien réglé.	Réglez le niveau du canal central au niveau du récepteur.
<b>Seule l'enceinte centrale est audible en Dolby Surround Pro Logic</b>	Un signal mono est reproduit.	Sélectionnez une source de son différente ou désactivez le son surround.
<b>Mauvaise réception radio, programmation automatique ne fonctionne pas adéquatement</b>	Le récepteur ou l'antenne sont positionnés tout près d'une source d'émission par exemple téléviseur, lecteur CD, enregistreur CD, lecteur DVD, etc.	Modifiez la position de l'unité interférant ou essayez de la mettre hors service.

## Información general

Lista de componentes .....	44
Mantenimiento .....	44
Configuración .....	44
Información medioambiental .....	44
Reconocimiento de marcas registradas .....	44
<b>Controles</b> .....	45
<b>Mando a distancia</b>	
Utilización del mando a distancia .....	46
Botones del mando a distancia .....	47
<b>Conectores</b> .....	48
<b>Conexiones</b>	
Conexiones de audio .....	49
Sistema de control en bus, CINEMA LINK .....	50
Conexiones de vídeo (sólo con FR 760) .....	50
Alimentación .....	51
Conexiones de los altavoces .....	51
El TV como altavoz central .....	51
Conexión de las antenas .....	51
Tapa FRONT AV / GAME (sólo en el FR 760) .....	51
<b>Configuración del sistema</b>	
Emplazamiento de los altavoces .....	52
Configuración y prueba de los altavoces .....	52
Capacidad de potencia .....	52
Auriculares .....	52
<b>Pantalla</b> .....	53
<b>Menús</b>	
Menú del receptor .....	54
Menú del TV .....	55
<b>Selección de fuente</b>	
SOURCE SELECTOR .....	56
Acerca de 6 CHANNEL / DVD INPUT .....	56
<b>Reproducción, Grabación</b>	
Reproducción de una fuente .....	57
Ajuste del sonido .....	57
Grabación de una fuente .....	57
<b>Sonido envolvente</b>	
Acerca del sonido envolvente .....	58
Activación del sonido envolvente .....	58
Ajustes del sonido envolvente .....	58
<b>Sintonizador</b>	
Para sintonizar las emisoras de radio .....	59
Activación de la sensibilidad FM .....	59
Almacenamiento de emisoras de radio .....	59
Para sintonizar con emisoras almacenadas .....	60
Para reordenar emisoras de radio almacenadas .....	60
Para asignar un nombre a una emisora .....	60
Para borrar los nombres de las emisoras .....	60
RDS  .....	61
RDS noticias y información de tráfico .....	61
<b>Datos técnicos</b>	
Receptor .....	62
Altavoces (incluidos sólo con MX 740) .....	62
<b>Solución de problemas</b>	
Advertencia .....	63
Solución de problemas .....	63

**Este reproductor cumple las normas para interferencias de radio establecidas por la Comunidad Europea.**

## Lista de componentes

Este receptor viene acompañado de los siguientes componentes:

- Un mando a distancia
- 2 pilas para el mando a distancia, tamaño AA
- Un cable de sistema en bus para la conexión de CINEMA LINK
- Una antena de cuadro
- Una antena alámbrica
- 5 altavoces con 5 cables (sólo con MX 740)
- Una tarjeta de instalación rápida (sólo con MX 740)
- Este manual de instrucciones

## Mantenimiento

Limpie el receptor con un paño suave ligeramente humedecido y sin pelusas. No utilice productos de limpieza que puedan tener un efecto corrosivo.



No exponga el receptor a la humedad, lluvia, arena o calor excesivo (causado por sistemas calefactores o exposición directa a la luz solar).

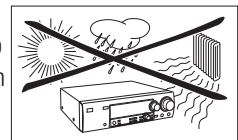

## Configuración

**Si ha colocado los componentes de su sistema uno encima de otro, el receptor deberá ponerlo en la parte de arriba. Coloque el receptor en una superficie lisa, firme y estable. No cubra ninguna de las ranuras de ventilación y deje 50 cms. de distancia libre por encima y 10 cms. a la izquierda y a la derecha del receptor para permitir una ventilación adecuada.**

Para obtener una recepción buena, la antena de cuadro no debe situarse encima o al lado de VCRs, grabadores de CD, reproductores DVD, televisores u otras fuentes de radiación.

## Información medioambiental

Se ha prescindido de cualquier material de embalaje innecesario. Hemos puesto el mayor empeño para que el embalaje sea fácilmente separable en tres materiales: cartón (caja), poliestireno expandible (amortiguación) y polietileno (bolsas, plancha protectora de espuma).

Los materiales que componen el equipo se pueden reciclar y reutilizar si son desmontados por una empresa especializada. Observe las normas locales concernientes a la eliminación de los materiales de embalaje, pilas usadas y equipos desechables.

Como socio de ENERGY STAR®, Philips ha establecido que este producto cumple las directrices de ENERGY STAR® sobre rendimiento energético.



## Reconocimiento de marcas registradas

«DOLBY», «DOLBY DIGITAL», «PRO LOGIC» y el símbolo  de doble-D son marcas registradas de Dolby Laboratories.

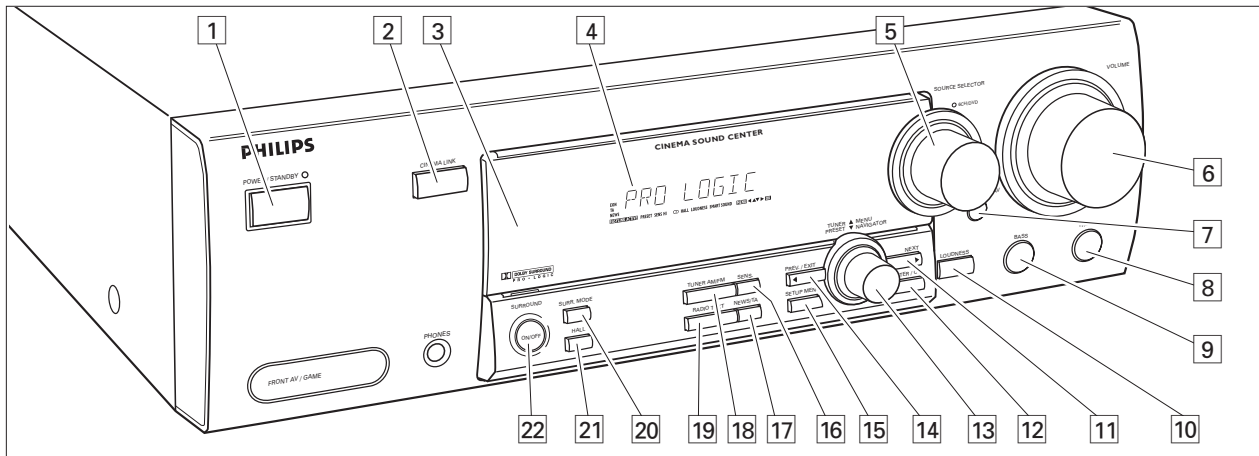

- 1 **POWER / STANDBY** .....Enciende/apaga el receptor.
- 2 **CINEMA LINK** .....Activa/desactiva el sistema de control en bus entre el receptor y el televisor.
- 3 .....Detector para el mando a distancia de infrarrojos.
- 4 .....Pantalla
- 5 **SOURCE SELECTOR** .....Selecciona los diversos conectores de audio y vídeo.
- 6 **VOLUME**.....Aumenta o disminuye el nivel de volumen.
- 7 **FRONT AV** .....Selecciona la entrada FRONT AV / GAME (sólo con FR 760).
- 8 **TREBLE**.....Ajusta los agudos cuando se utiliza VOLUME.
- 9 **BASS** .....Ajusta los graves cuando se utiliza VOLUME.
- 10 **LOUDNESS** .....Activa/desactiva LOUDNESS.
- 11 **NEXT ►** .....TUNER: Busca las emisoras de radio.  
MENU: Pasa al siguiente nivel del menú.
- 12 **ENTER / OK**.....Confirma los valores seleccionados del menú.

- 13 **TUNER PRESET ◄ MENU NAVIGATOR**  
TUNER: Selecciona la emisora presintonizada anterior/posterior.  
MENU: Se mueve hacia arriba o hacia abajo en el menú.
- 14 **◄ PREV. / EXIT** .....TUNER: Busca las emisoras.  
MENU: Pasa al nivel anterior del menú.
- 15 **SETUP MENU** .....Activa/desactiva el menú.
- 16 **SENS.** .....Selector de sensibilidad baja o alta del sintonizador.
- 17 **NEWS/TA**.....Activa o desactiva las funciones de noticias RDS y la información de tráfico RDS.
- 18 **TUNER AM/FM** .....Selector de bandas del sintonizador.
- 19 **RADIO TEXT** .....Repasa los diferentes tipos de información RDS.
- 20 **SURR. MODE**.....Cambia entre las diferentes configuraciones del altavoz.
- 21 **HALL** .....Activa/desactiva HALL.
- 22 **SURROUND ON/OFF** .....Cambia entre los últimos modos ambiental y estéreo seleccionados.

Español

# MANDO A DISTANCIA

## Utilización del mando a distancia

Abra el compartimento de las pilas del mando a distancia e introduzca 2 pilas alcalinas, tipo **AA** (R06, UM-3).

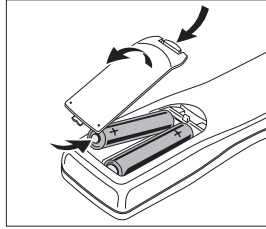

Si las pilas están desgastadas o no va a utilizar el mando a distancia durante un largo período, extráigalas del compartimento.

**Las pilas contienen sustancias químicas peligrosas, cuando las vaya a tirar, hágalo conforme a la normativa vigente.**

Los botones del mando a distancia funcionan de la misma manera que los correspondientes en el receptor.

Sólo se pueden controlar dispositivos adicionales si funcionan con el sistema de códigos RC-5 y RC-6.

### ¡Importante!

Debe pulsar un botón de origen durante más de 1 segundo para cambiar el origen del sonido en el receptor. Si lo pulsa durante un tiempo inferior a 1 segundo, sólo cambiará para que el mando a distancia utilice los comandos del producto seleccionado.

El mando a distancia permanece sintonizado con la fuente seleccionada hasta que se pulse otra fuente diferente. Esto permite utilizar fuentes adicionales (p. ej. el rebobinado de una cinta) sin necesidad de cambiar de fuente en el receptor.

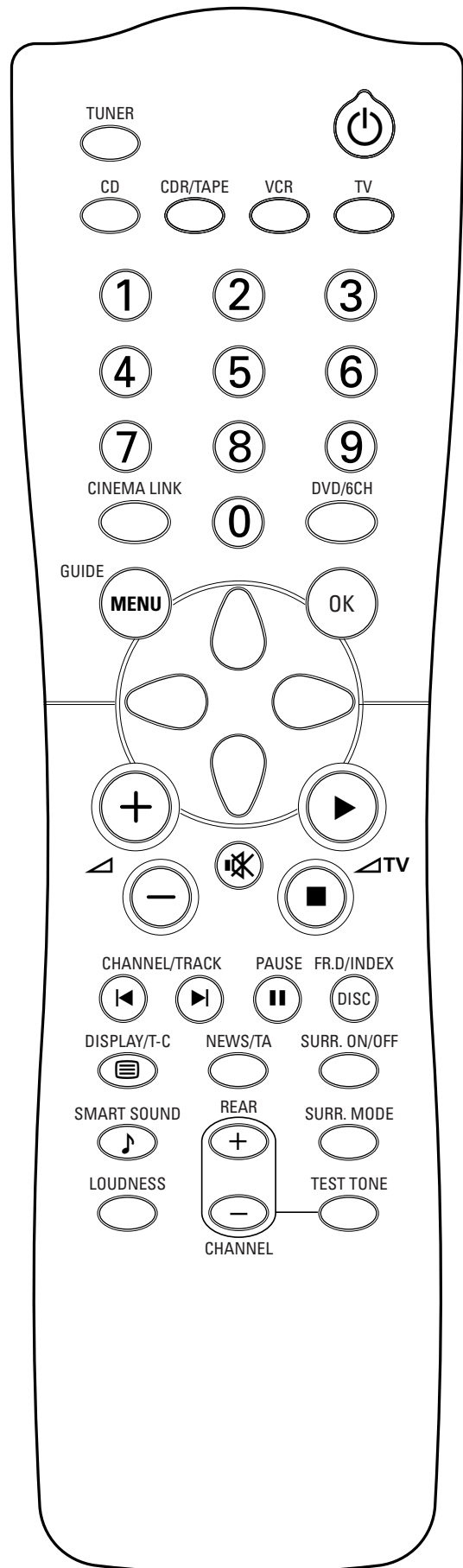

## Botones del mando a distancia

- ⏻ .....Pone el receptor en el modo de espera.
- TUNER, CD, CDR/TAPE,  
TV, VCR, DVD/6CH.....Cambia en el mando a distancia las órdenes para manejar cada uno de los aparatos. Selecciona los orígenes si se pulsa durante más de 1 segundo.
- 1-0.....Para teclear los números de las pistas, emisoras o frecuencias. Los números de dos dígitos deberán teclearse antes de que pasen 2 segundos.
- CINEMA LINK .....Activa/desactiva la conexión entre el receptor y el televisor.
- MENU GUIDE** .....**TUNER:** Activa y desactiva el menú del receptor.  
**DVD, TV:** Activa y desactiva el menú DVD/TV.
- OK.....Confirma las opciones del menú.
- Botones de flecha .....**TUNER:** Se desplaza por los menús. Las flechas derecha/izquierda son para sintonizar hacia arriba o hacia abajo.  
**CD, CDR:** Las flechas izquierda/derecha son para la búsqueda hacia atrás o hacia adelante, las flechas arriba/ abajo son para seleccionar la pista siguiente/anterior.
- + ▴ .....Aumenta el volumen del receptor.
- ▴ .....Disminuye el volumen del receptor.
- ⊗ .....Silencia el sonido del receptor.
- ▶ ▴TV .....Aumenta el volumen del televisor.  
**CD, CDR, VCR, DVD:** Inicia la reproducción.
- ▴TV .....Disminuye el volumen del televisor.  
**CD, CDR, VCR, DVD:** Detiene la reproducción.
- ◀ CHANNEL/TRACK ...Selecciona la emisora presintonizada anterior.  
**VCR:** Rebobina la cinta.  
**CD, CDR, DVD:** Selecciona la pista anterior.  
**TV:** Selecciona el canal anterior.
- ▶ CHANNEL/TRACK ...Selecciona la siguiente emisora presintonizada.  
**VCR:** Avanza rápidamente la cinta.  
**CD, CDR, DVD:** Selecciona la pista siguiente.  
**TV:** Selecciona el canal siguiente.
- || PAUSE.....**CD, CDR, VCR, DVD:** Interrumpe la reproducción.
- DISC FR.D./INDEX.....**CD-, CDR-, Cambiadores-DVD:** Selecciona el disco siguiente.  
**TUNER:** Selecciona FREQUENCY DIRECT.  
**VCR:** Activa/desactiva la búsqueda del índice.

- ☰ DISPLAY/T-C.....**TUNER:** Selecciona entre el nombre de la emisora, la frecuencia y el texto de la radio.  
**CD, CDR:** Conmuta entre las diferentes visualizaciones de tiempo de la pantalla.  
**TV:** Activa/desactiva el teletexto.  
**DVD:** Para pasar del título al capítulo.
- NEWS/TA .....Activa/desactiva las funciones NEWS y TRAFFIC ANNOUNCEMENT.
- SURR. ON/OFF.....Activa/desactiva SURROUND SOUND.
- ♪ SMART SOUND .....Rastrea por los diferentes sonidos de realce.
- + / - REAR .....Aumenta/disminuye el volumen de los altavoces posteriores. Cuando utilice la prueba de sonido (test tone) se puede aumentar o disminuir con estos botones el volumen de los altavoces que está probando.
- SURR. MODE.....Realiza un rastreo por los diferentes modos de sonido envolvente.
- LOUDNESS .....Activa/desactiva LOUDNESS.
- TEST TONE .....Activa/desactiva la prueba de sonido. Cuando esté utilizando la prueba de sonido se puede aumentar/disminuir el volumen de los altavoces que esté probando con + / - REAR.

# CONECTORES

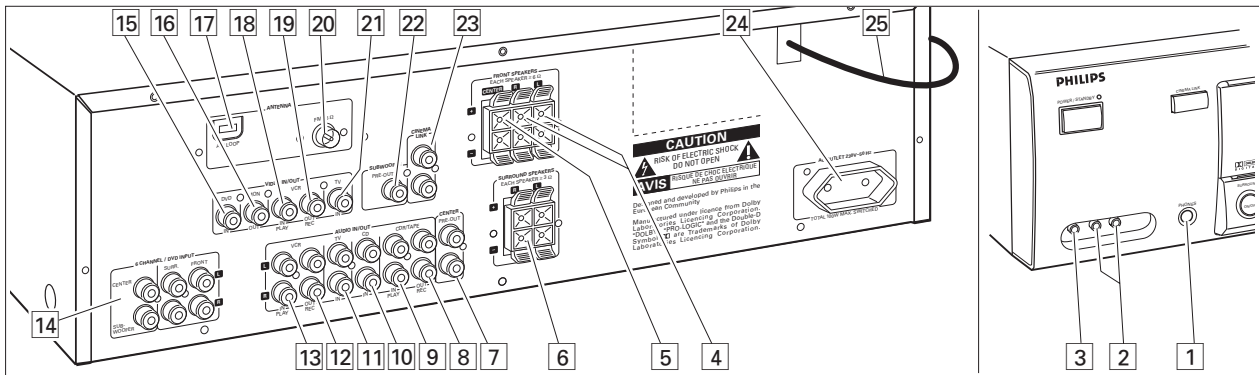

Conectores	Nombre del conector	Conexiones
Toma de auriculares de 6,3 mm en la parte frontal.	<b>1 PHONES</b>	Para la toma de auriculares de 6,3 mm en la parte frontal.
Entradas de audio y vídeo frontales (sólo en el FR 760)	<b>2 FRONT AV / GAME</b>	Enchufes de salida de audio izquierdo y derecho para aparatos como cámaras de vídeo y consolas de videojuegos.
	<b>3 FRONT AV / GAME</b>	Enchufes de salida de vídeo para aparatos como cámaras de vídeo y consolas de videojuegos.
FRONT SPEAKERS	<b>4 R, L</b>	Para los altavoces frontales izquierdo y derecho.
	<b>5 CENTER</b>	Para el altavoz central.
SURROUND SPEAKERS	<b>6 R, L</b>	Para los altavoces envolventes izquierdo y derecho.
	<b>7 CENTER PRE-OUT</b>	Para la entrada de un televisor cuando se utiliza como altavoz central (es posible sólo cuando se tiene conectado un sistema en bus CINEMA LINK).
AUDIO IN/OUT	<b>8 CDR/TAPE OUT</b>	Para la entrada de una grabadora de CD o una platina de cintas.
	<b>9 CDR/TAPE IN</b>	Para la salida de una grabadora de CD o una platina de cintas.
	<b>10 CD IN</b>	Para la salida de un reproductor de CD.
	<b>11 TV IN</b>	Para la salida del televisor.
	<b>12 VCR OUT</b>	Para la entrada de una grabadora de vídeo.
	<b>13 VCR IN</b>	Para la salida de una grabadora de vídeo.
Entrada de 6-canales	<b>14 6 CHANNEL /DVD INPUT</b>	Para la salida de 6-canales de aparatos como DVD o reproductores de discos láser.
VIDEO IN/OUT (sólo con FR 760)	<b>15 DVD IN</b>	Para la salida de un reproductor DVD.
	<b>16 MON OUT</b>	Para la entrada de un monitor (p. ej. de TV).
	<b>18 VCR IN</b>	Para la salida de una grabadora de vídeo.
	<b>19 VCR OUT</b>	Para la entrada de una grabadora de vídeo (para la grabación).
	<b>21 TV IN</b>	Para la salida del televisor.
Conectores de antena	<b>17 AM LOOP</b>	Para la antena de cuadro incluida.
	<b>20 FM 75 Ω</b>	Para la antena alámbrica incluida o antena exterior.
Salidas preamplificadas	<b>22 SUBWOOFER PRE-OUT</b>	Para la entrada de un subwoofer activo.
	<b>23 CINEMA LINK</b>	Para salidas del Sistema de control en bus de un televisor Philips con CINEMA LINK.
Para salida de alimentación	<b>24 AC OUTLET</b>	Aplica el mismo voltaje que el de la red de alimentación. Se permite una carga de hasta 100 W en total.
Cable de alimentación	<b>25</b>	<b>Después de efectuar todas las conexiones</b> , conecte el cable de alimentación al enchufe mural.



## Conexiones de audio

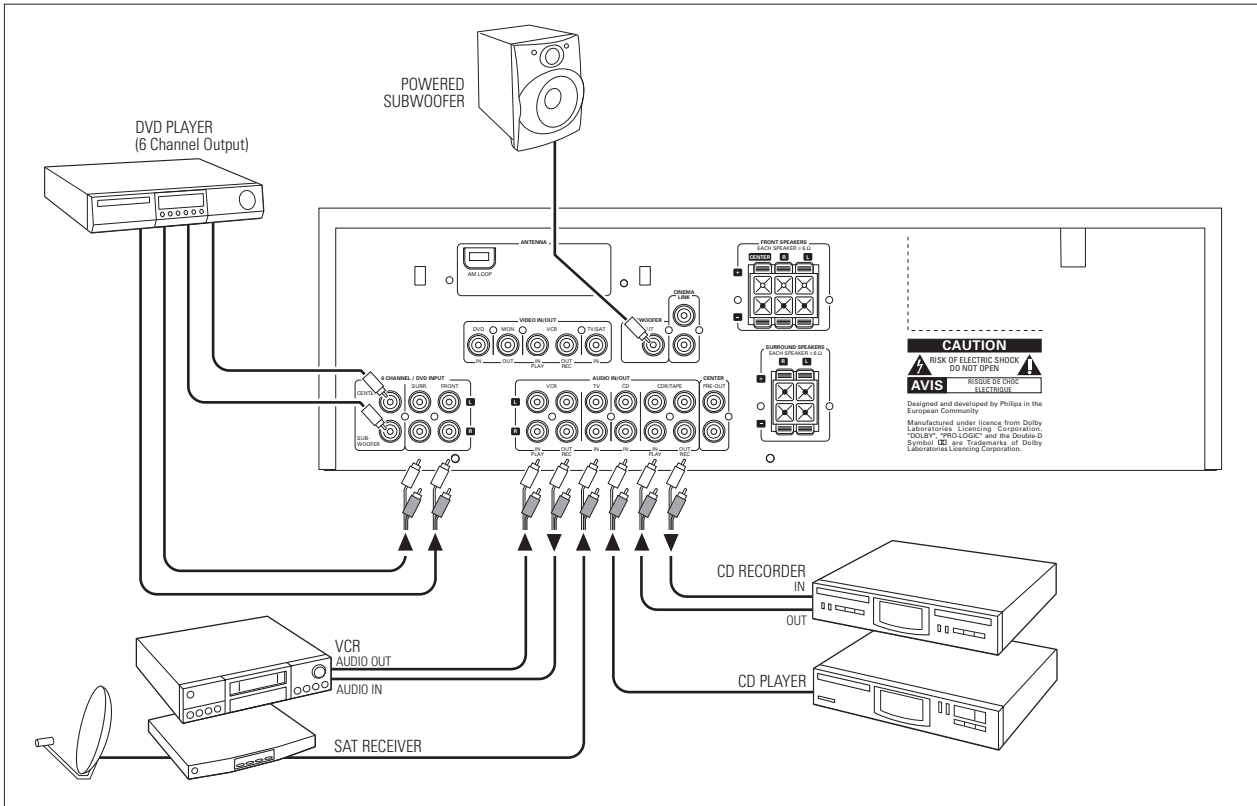

Español

## Sistema de control en bus, CINEMA LINK

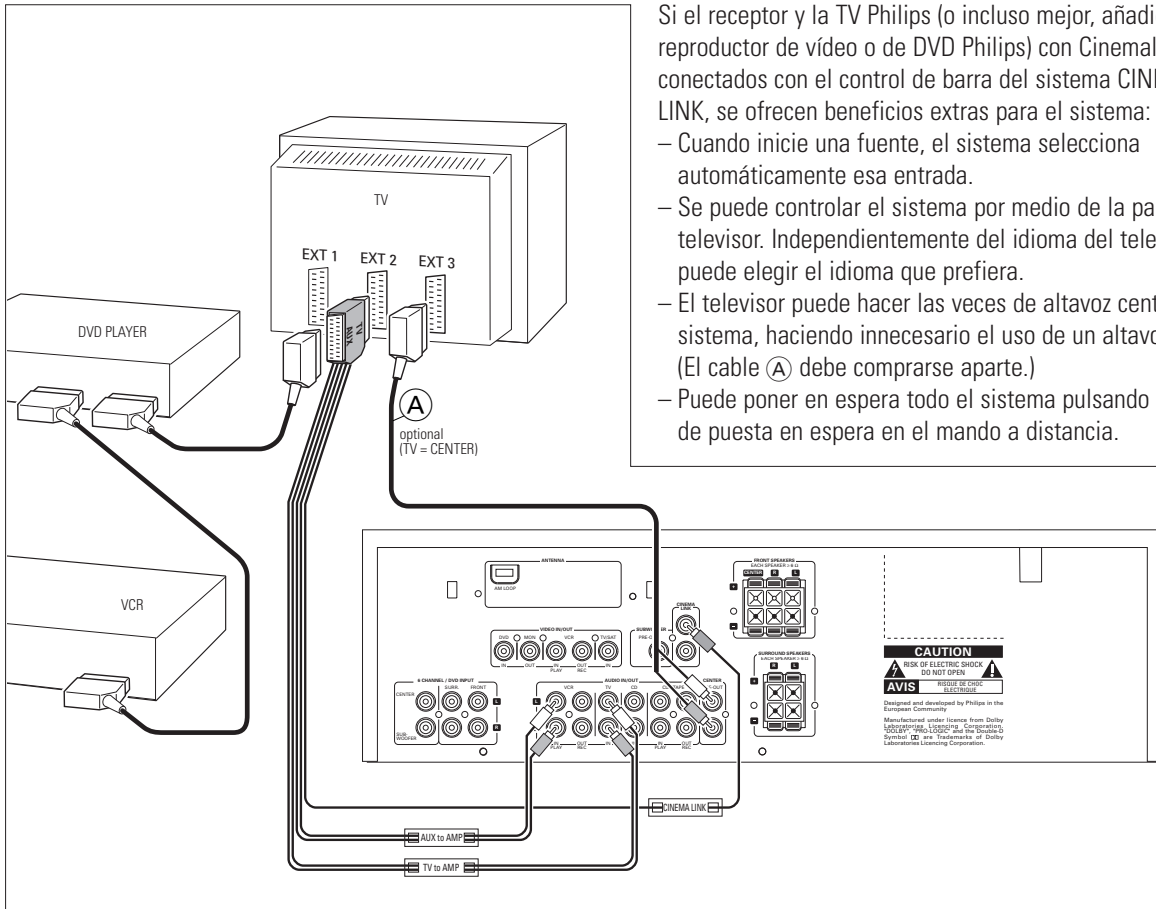

Si el receptor y la TV Philips (o incluso mejor, añadiendo un reproductor de vídeo o de DVD Philips) con Cinemalink están conectados con el control de barra del sistema CINEMA LINK, se ofrecen beneficios extras para el sistema:

- Cuando inicie una fuente, el sistema selecciona automáticamente esa entrada.
- Se puede controlar el sistema por medio de la pantalla del televisor. Independientemente del idioma del televisor, Vd. puede elegir el idioma que prefiera.
- El televisor puede hacer las veces de altavoz central del sistema, haciendo innecesario el uso de un altavoz central (El cable (A) debe comprarse aparte.)
- Puede poner en espera todo el sistema pulsando el botón de puesta en espera en el mando a distancia.

## Conexiones de vídeo (sólo con FR 760)

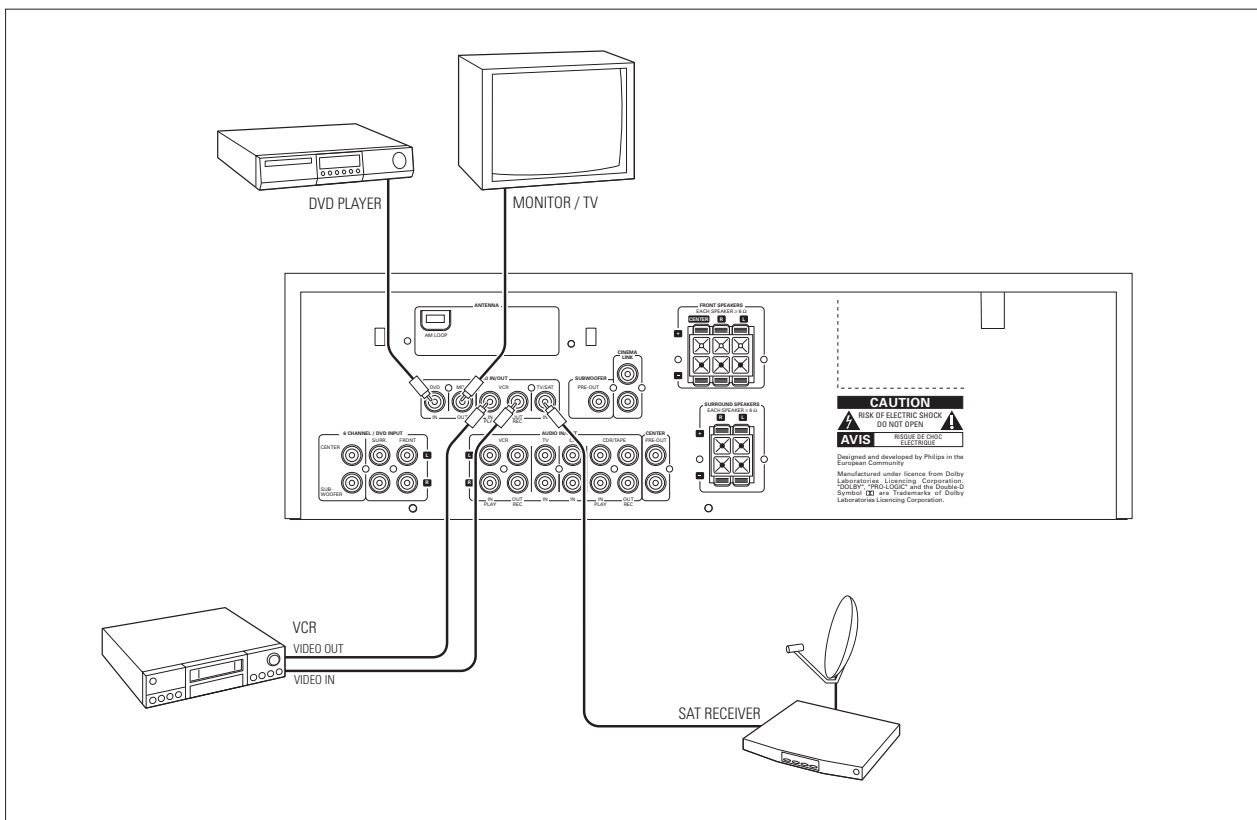

## Alimentación

**La placa tipo está situada en la parte posterior del receptor.**

- 1 Compruebe que la tensión indicada en la placa tipo corresponde con el voltaje de la red local. De lo contrario, consulte con su distribuidor u organización de servicio.
- 2 Conecte el cable de alimentación al enchufe mural.

Para desconectar por completo el equipo de la red, retirar el conector de la toma de red de la pared.

## Conexiones de los altavoces

Las conexiones de los altavoces del receptor son conexiones de acoplamiento con clic y palanca. Siga las instrucciones que se indican a continuación.

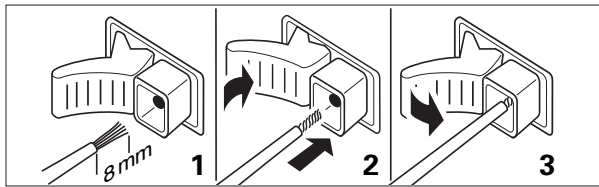

- 1 Conecte siempre el cable de color (o marcado) al terminal del mismo color y el cable negro (o sin marcar) al terminal de color negro.
- 2 Conecte:
  - El altavoz frontal izquierdo al terminal L (rojo y negro)
  - El altavoz frontal derecho al terminal R (rojo y negro)
  - El altavoz central a CENTER (azul y negro)
  - El altavoz envolvente izquierdo a SURROUND L (gris y negro)
  - El altavoz envolvente derecho a SURROUND R (gris y negro)

## El TV como altavoz central

Puede utilizar su televisor Philips con CINEMA LINK como un altavoz central. Para un televisor con una conexión tipo «scart» (de alfileres) se necesita un cable adicional de audio «cinch-to-scart». Para un televisor con conexiones «cinch» (de clavijas) se necesitan cables «cinch» adicionales. Mire el manual de instrucciones de su televisor para utilizarlo como altavoz central.

## Conexiones de las antenas

### Antena AM (MW)

La antena de cuadro suministrada es sólo para uso interior. Coloque la antena tan lejos como sea posible del receptor, el televisor, los cables, el reproductor DVD, el VCR y otras fuentes de radiación.

- 1 Introduzca la clavija de la antena de cuadro en AM LOOP como se muestra abajo.
- 2 Coloque la antena lo más lejos posible de fuentes de radiación.
- 3 Gire y mueva la antena para obtener la mejor recepción.

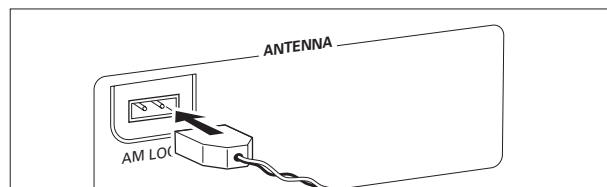

### Antena FM

La antena alámbrica suministrada sólo puede utilizarse para recibir emisoras cercanas. Para obtener una recepción mejor le recomendamos que utilice un sistema de antena por cable o una antena exterior.

- 1 Conecte la antena alámbrica suministrada al terminal FM 75 Ω como se indica a continuación.
  - 2 Coloque la antena en diferentes posiciones hasta obtener una recepción óptima.
- Si utiliza un sistema de antena por cable o una antena exterior, conecte la clavija al terminal FM 75 Ω en vez de la antena alámbrica.

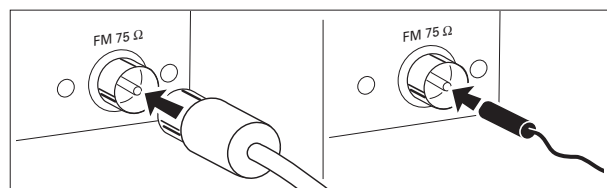

## Tapa FRONT AV / GAME (sólo en el FR 760)

- Para quitar la tapa FRONT AV / GAME, presione su lado derecho.
- Inserte la tapa desde abajo para cerrar el compartimento.

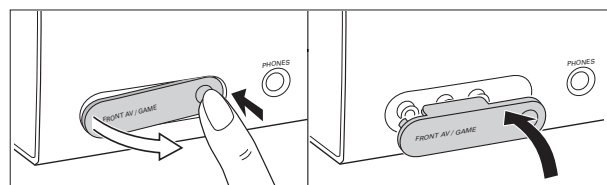

# CONFIGURACIÓN DEL SISTEMA

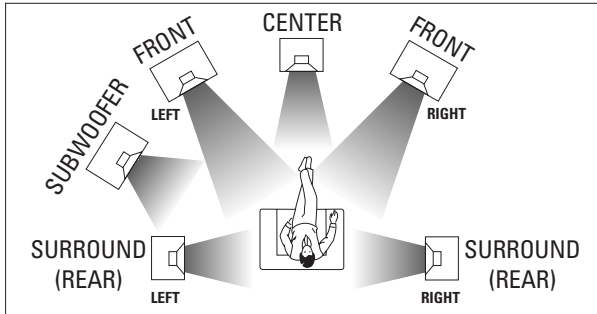

## Emplazamiento de los altavoces

### Indicaciones generales sobre el emplazamiento

Evite la colocación de los altavoces en una esquina o en el suelo, ya que esto reforzará demasiado los tonos graves. La respuesta de los agudos disminuirá si coloca los altavoces detrás de cortinas, muebles etc. La persona que escucha deberá tener siempre los altavoces «a la vista».

Cada habitación tiene características acústicas diferentes y las posibilidades de emplazamiento son a menudo reducidas. Vea el dibujo de arriba para obtener el mejor emplazamiento de los altavoces.

Para obtener un sonido envolvente de calidad recomendamos como mínimo la utilización de 5 altavoces (2 frontales, uno central, y 2 envolventes). Se puede obtener un sonido envolvente con menos altavoces. Esto se consigue reorientando las señales de los altavoces que faltan hacia los existentes. Lea «Menús» para realizar la configuración correcta en el receptor sobre el número y tamaño de los altavoces utilizados.

### Emplazamiento de los altavoces frontales

Los altavoces frontales deberán emplazarse en la parte frontal derecha e izquierda de la posición normal de escucha, como si se tratara de los altavoces estéreo normales.

### Emplazamiento del altavoz central

El altavoz central deberá emplazarse en el centro, entre los dos altavoces frontales, por ej. debajo o encima del televisor. La altura ideal del altavoz central es a la altura de los oídos del que escucha (sentado).

### Emplazamiento de los altavoces envolventes

Los altavoces envolventes deberán emplazarse uno en frente del otro y estar alineados o ligeramente por detrás de la persona que escucha.

### Emplazamiento del subwoofer

El subwoofer se utiliza para mejorar considerablemente el sonido de los graves de su sistema. El subwoofer puede colocarse en cualquier parte de la habitación, ya que no es posible localizar la dirección de los tonos graves. De todas formas, no coloque el subwoofer en el centro de la habitación, ya que esto podría debilitar el sonido de los graves. No coloque ningún objeto encima del subwoofer.

## Configuración y prueba de los altavoces

Para obtener un sonido envolvente óptimo, debe ajustarse el volumen de los altavoces. Cuando ajuste el volumen de los altavoces deberá situarse en su posición normal de escucha. Vea «Menú del receptor» para aprender a configurar en el receptor los altavoces utilizados. Lo ideal es que el volumen en la posición de escucha sea el mismo para todos los altavoces.

- 1 Pulse POWER / STANDBY para encender el receptor.
- 2 Pulse TEST TONE en el mando a distancia.  
→ Se oye una señal de prueba en cada uno de los altavoces.
- 3 Pulse + / - REAR en el mando a distancia para aumentar/disminuir el volumen del altavoz que emite la señal en ese momento.
- 4 Pulse TEST TONE en el mando a distancia.  
→ La señal de prueba se para.

*Advertencia: Si no está completamente satisfecho con los ajustes de volumen, le recomendamos que los cambie cuando utilice el sonido envolvente.*

## Capacidad de potencia

Si se utiliza el receptor con el volumen demasiado alto, se pueden producir distorsiones que causen daño a los altavoces. En caso de distorsiones, reduzca el volumen y los controles de tono a un nivel razonable.

**Para evitar el recalentamiento del aparato, hay un circuito de seguridad incorporado. Por lo tanto su aparato puede apagarse bajo condiciones extremas. Si esto ocurre, desconecte el aparato y espere hasta que se enfríe antes de volver a usarlo.**

## Auriculares

La conexión de los auriculares al terminal PHONES silencia los altavoces. El receptor selecciona STEREO y el sonido envolvente se convierte en una señal de estéreo reducida para que los auriculares normales puedan reproducirla.

Al desconectar los auriculares, los altavoces se activan otra vez. Si desea disfrutar de nuevo del sonido envolvente selecciónelo de vuelta en el receptor.

## Pantalla

La pantalla del receptor está dividida en 3 secciones que se utilizan para lo siguiente:

### Indicación de menú



Estas señales muestran si el menú está activado o desactivado y la dirección que puede seguir.

- MENU** .....el menú está activado
- ◀ .....puede moverse hacia atrás al tema del menú anterior con ◀ PREV. / EXIT (el botón «izquierdo» en el mando a distancia)
- ▲ .....puede subir en la lista de opciones con ▲ MENU NAVIGATOR (el botón «arriba» en el mando a distancia)
- ▼ .....puede bajar en la lista de opciones con ▼ MENU NAVIGATOR (el botón «abajo» del mando a distancia)
- ▶ .....puede bajar en la lista de opciones con ▶ NEXT ▶ (el botón «abajo» del mando a distancia)
- OK .....puede confirmar el valor en pantalla

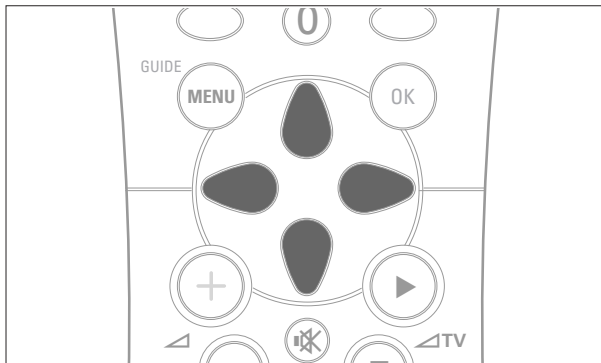

### Indicadores luminosos de estado



Son signos que muestran los diversos ajustes y la información sobre el estado del receptor.

- PRESET** .....el sintonizador sintoniza con una emisora preseleccionada
- SENS HI** .....el sintonizador selecciona el modo de alta sensibilidad
- SENS LO** .....el sintonizador selecciona el modo de baja sensibilidad
- CINEMA LINK ON** .....está activado CINEMA LINK
- ∞ .....se está utilizando uno de los ajustes de sonido preseleccionados del receptor
- SMART SOUND** .....se está utilizando uno de los ajustes de sonido preseleccionados del receptor
- RDS .....se está sintonizando una emisora RDS
- EON** .....se está sintonizando una emisora RDS con EON
- HALL** .....está activado el efecto HALL
- TA** .....la información de tráfico RDS está activada
- NEWS** .....está activada la información de noticias RDS
- LOUDNESS** .....LOUDNESS está activado

### Área de información



Este área se utiliza para la retroinformación del receptor, las frecuencias del sintonizador, las opciones del menú, los valores y el rastreo de los mensajes de texto.

Español

## Menú del receptor

El receptor está equipado con un sistema de menú. El menú se utiliza para la configuración del receptor. Las diferentes opciones del menú están interrelacionadas unas con otras siguiendo una lógica. Supongamos que no tiene un altavoz central conectado, y por consiguiente `CENTER LS` (altavoz central) está en la posición `NO` (no). Si trata de utilizar `VOL CENTER` (volumen central), aparecerá un mensaje diciendo que eso no es posible (`INSTALL CENTER SPEAKER` - Instale un altavoz central).

El menú siempre funciona de la misma manera. Las flechas de la pantalla le indican las direcciones en las que se puede desplazar.

### 1 Pulse SETUP MENU.

→ Aparece en pantalla **MENU**, y \* `VOL BAL`.

### • Puede salir del menú en cualquier momento pulsando SETUP MENU.

### 2 Gire ◀ MENU NAVIGATOR hasta que la opción deseada (o el valor) aparezca en pantalla.

### 3 Pulse NEXT ▶ para elegir la opción en pantalla (o ENTER / OK para confirmar el valor).

- Puede abandonar cualquier opción (los valores permanecerán intactos) pulsando ◀ PREV. / EXIT.

## Estructura del menú

### \* `VOL BAL` (equilibrio de volumen)

Ajusta el equilibrio de volumen relativo entre los altavoces conectados.

— `TEST TONE`

Prueba de sonido: on/off (activar/desactivar)

— `VOL FR-L`

Volumen del altavoz frontal izquierdo: -50...+50

— `VOL FR-R`

Volumen del altavoz frontal derecho: -50...+50

— `VOL CENTER`

Volumen del altavoz central: -50...+50

— `VOL REAR-L`

Volumen del altavoz posterior izquierdo: -50...+50

— `VOL REAR-R`

Volumen del altavoz posterior derecho: -50...+50

— `VOL SUBW`

Volumen del subwoofer: -50...+50

### \* `LS SETUP` (configuración de los altavoces)

Selecciona los altavoces utilizados. Selecciona el tamaño de los altavoces utilizados, con el fin de obtener una reproducción de sonido óptima. La distancia entre los altavoces y la posición de escucha normal específica el tiempo de retraso del sonido envolvente.

*Advertencia: Cuando utilice la entrada audio 6 CHANNEL / DVD INPUT, no es posible cambiar estos valores.*

— `CENTER LS`

Utilización del altavoz central: yes/no (si/no)

— `REAR LS`

Utilización de los altavoces posteriores: yes/no (si/no)

— `CENTR SIZE`

Altavoz central: small/large (pequeño/grande)

— `DIST L/R`

Distancia de los altavoces frontales: 1...10 m

— `DIST REAR`

Distancia de los altavoces posteriores: 1...10 m

### \* `TUNER` (sintonizador)

Configuración de emisoras presintonizadas (Vea «SINTONIZADOR» para más detalles).

— `AUTO INST`

Almacena emisoras de radio automáticamente

— `MAN INST`

Almacena emisoras de radio manualmente

— `GIVE NAME`

Permite dar un nombre a las emisoras de radio

— `RESHUFFLE`

Reordena las emisoras almacenadas

## Menú del TV

Si el receptor está conectado a un televisor Philips CINEMA LINK a través de un sistema de control de clavijas en bus CINEMA LINK (Vea «CONEXIONES»), se puede utilizar el televisor para configurar el sistema. Se añadirá al menú del televisor una opción llamada RECEIVER.

Si la función CINEMA LINK está activada, los ajustes del receptor aparecerán en la pantalla del TV durante unos segundos. Consulte el manual de instrucciones de su TV para aprender a utilizar el menú. Las opciones disponibles pueden variar según el modelo del TV.

### Activación/desactivación de la conexión

- Pulse CINEMA LINK para activar/desactivar la conexión entre el receptor y el TV.
  - Si se activa la conexión, aparece en pantalla **CINEMA LINK ON.**

*Advertencia: Durante la grabación se recomienda desactivar CINEMA LINK. Esto evita las interrupciones no deseadas cuando se cambian las funciones del TV.*

Si están activados CINEMA LINK y el menú del TV, aparece en pantalla **TV MENU** y el menú y las funciones de sonido del receptor se bloquean.

# SELECCIÓN DE FUENTE

## SOURCE SELECTOR

Cuando seleccione una fuente dando vueltas a SOURCE SELECTOR, se activan las entradas de audio – y las entradas de vídeo (sólo con FR 760) – correspondientes a ese nombre. Todas las salidas de audio y vídeo (si la fuente incluye una señal de vídeo) del receptor, reproducen la señal de entrada.

### Fuente seleccionada...Conectores utilizados

6 CH / DVD .....	Entradas de audio 6 CHANNEL / DVD INPUT y de vídeo DVD IN (sólo con FR 760)
TUNER .....	Utiliza el sintonizador, todas las entradas se desactivan.
CD .....	Entrada audio CD IN
CDR/TAPE .....	Entrada audio CDR/TAPE IN
TV .....	Entrada audio TV IN y entrada vídeo TV IN (sólo con FR 760)
VCR .....	Entrada audio VCR IN y entrada vídeo VCR IN (sólo con FR 760)

## Acerca de 6 CHANNEL / DVD INPUT

La toma 6 CHANNEL / DVD INPUT se puede utilizar para conectar un dispositivo con un decodificador multicanal interno (por ejemplo, Dolby Digital, DTS, etc.) y un conector de 6 canales de salida, como un reproductor DVD de extremo alto.

Cuando utilice la entrada audio 6 CHANNEL / DVD INPUT, el receptor funcionará como un amplificador multicanal. La fuente reproduce sonido envolvente y lo envía al receptor dividido en los canales necesarios. Por esta razón los botones SURROUND ON/OFF, HALL y SURR. MODE no tienen efecto alguno puesto que la señal que se recibe es ya multicanal.

No se puede grabar de una fuente que esté conectada a la entrada audio 6 CHANNEL / DVD INPUT.



## Reproducción de una fuente

- 1 Pulse POWER / STANDBY para encender el receptor.
- 2 Gire SOURCE SELECTOR para seleccionar la fuente.
  - El nombre de la fuente aparece en pantalla.
- Para seleccionar la entrada FRONT AV/GAME pulse FRONT AV (sólo con FR 760).
- 3 Inicie la reproducción normal de la fuente.

## Ajuste del sonido

- Gire VOLUME para ajustar el volumen.
  - Aparece en pantalla **VOLUME** junto con el nivel de volumen de 0 a 50.
- 1 Pulse BASS o TREBLE.
  - Aparecen en pantalla brevemente **BASS** o **TREBLE** junto con el valor actual. A continuación aparece **TURN VOLUME KNOB TO CHANGE**.
- 2 Gire VOLUME para ajustar los sonidos graves o los agudos.
  - Aparece en pantalla **BASS** o **TREBLE** junto al valor actual.

*Advertencia: Si no gira VOLUME o no utiliza ningún otro control durante 5 segundos, se apaga el ajuste de graves o agudos.*

- Pulse  SMART SOUND en el mando a distancia para que pasen los sonidos de realce incorporados: **MOVIE** (película), **SPEECH** (oral), **MUSIC** (música), **MULTIMEDIA** (multimedia) y **PERSONAL** (personal). (para **PERSONAL** el utilizador ajusta los sonidos graves o los agudos.)
  - Aparece en pantalla **SMART SOUND** y el nombre de la modalidad de sonido elegida (si está activada).
- Pulse LOUDNESS para activar/desactivar la sonoridad.
  - **LOUDNESS** aparece en pantalla (si está activada).



## Grabación de una fuente

Si desea grabar de una fuente, debe seleccionarla con SOURCE SELECTOR. Todas las salidas audio y vídeo (si la fuente incluye una señal de vídeo) del receptor reproducen la señal de entrada. El ajustes del sonido no afectan a la grabación.

- 1 Gire SOURCE SELECTOR (o pulse FRONT AV – sólo con FR 760) para seleccionar la fuente de la que quiere grabar.
  - Aparece en pantalla el nombre de la fuente.
- 2 Prepare la grabadora que vaya a utilizar. Debe conectarla a una de las salidas del receptor.
- 3 Comience la grabación en la grabadora.
- 4 Inicie la reproducción normal de la fuente.

*Advertencias: – VCR OUT no reproduce la señal de audio y vídeo de VCR IN. Lo mismo ocurre entre CDR/TAPE OUT y la señal de audio de CDR/TAPE IN.*  
*– No se puede grabar de una fuente que esté conectada a la entrada audio 6 CHANNEL / DVD INPUT.*

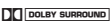
## Acerca del sonido envolvente

El sonido envolvente le ofrece una calidad de sonido innovadora. Le dará la sensación de hallarse en medio de la acción, ya que el sonido se reproduce a su alrededor. Procure utilizar programas de TV, cintas de vídeo o audio y discos con los símbolos  o  que estén codificados para el sonido envolvente multicanal.

Tenga en cuenta que los discos de DVD no siempre llevan sonido ambiental multicanal completo. Para asegurarse de que el disco sea de codificación multicanal, consulte con su distribuidor.

Con surround sound, la mayoría de discos y cintas estéreo ofrecen una reproducción satisfactoria. Si escucha distorsiones durante la reproducción de dicha modalidad, cambie a la modalidad de estéreo normal.

La disponibilidad de las diferentes modalidades de surround sound depende del número de altavoces instalados y la información del sonido de entrada.

## Activación del sonido envolvente

Con el sonido envolvente activado, se puede cambiar de una modalidad a otra. Su funcionamiento depende de la configuración de los altavoces en el menú del receptor.

- 1 Pulse SURROUND ON/OFF para activar el sonido envolvente.  
→ Aparece la modalidad de sonido envolvente en uso.
- 2 Pulse SURR. MODE repetidamente para escuchar las diferentes modalidades de sonido envolvente (si se dispone de ellas).  
→ Aparece la modalidad de sonido envolvente en uso.
- 3 Pulse HALL para activar/desactivar hall.  
→ Si se ha activado, **HALL** aparece en pantalla.
- 4 Pulse SURROUND ON/OFF para desactivar el sonido envolvente.  
→ Aparece **SURROUND OFF**.

*Advertencia: Si está utilizando la entrada 6 CHANNEL / DVD INPUT la activación del sonido envolvente no produce efecto alguno.*

## Ajustes del sonido envolvente

### HALL

Esta modalidad realiza la reproducción del sonido y añade un ligero eco. Esto produce la sensación de estar en una habitación grande.

### SURROUND (PRO LOGIC)

La modalidad de sonido envolvente permite la reproducción de sonido con 4 o 5 altavoces.

### FRONT-3 STEREO (PRO LOGIC)

Surround sound se silencia y 3 Stereo reproduce el sonido sin utilizar los altavoces posteriores.

### STEREO

Los altavoces frontales derecho, izquierdo y central reproducen todo el sonido. Esto permite la reproducción estándar de sonido en estéreo.

### Para sintonizar las emisoras de radio

Se pueden buscar las emisoras de radio efectuando un barrido por la banda de frecuencias. También se puede teclear la frecuencia de una emisora conocida. Si se emite una emisora FM y se recibe en estéreo, aparece .

#### Búsqueda de emisoras de radio

- 1 Gire SOURCE SELECTOR para seleccionar el sintonizador.  
→ Aparece en pantalla *TUNER*.
- 2 Seleccione una banda de frecuencias pulsando repetidamente TUNER AM/FM.  
→ La banda de frecuencias seleccionada aparece en pantalla.
- 3 Mantenga pulsado ◀ o ▶ durante aproximadamente 1 segundo.  
→ Aparece en pantalla *SEARCH* y el sintonizador sintoniza con una emisora que tenga suficiente fuerza.
- 4 Repita el procedimiento hasta que encuentre la emisora que desee.
  - Para realizar una sintonización fina (precisa) para una emisora débil, pulse ◀ o ▶ tantas veces como sea necesario hasta que consiga una recepción óptima.

#### Para sintonizar con una emisora de radio con la frecuencia (sólo con el mando a distancia)

- 1 Pulse TUNER.  
→ Aparece en pantalla *TUNER*.
- 2 Pulse FR. D..  
→ Aparece en pantalla ...
- 3 Utilice las teclas del 1 al 0 para introducir la frecuencia de la emisora.

*Advertencia: Sólo se deben teclear los números que entren dentro de los márgenes de frecuencias del sintonizador.*

### Activación de la sensibilidad FM

Se puede seleccionar en el sintonizador una búsqueda de baja sensibilidad para encontrar sólo las emisoras de señales fuertes (sólo FM).

- 1 Gire SOURCE SELECTOR para seleccionar el sintonizador.  
→ Aparece en pantalla *TUNER*.
- 2 Pulse SENS. en el receptor.  
→ Aparece en pantalla o bien **SENS HI** o **SENS LO** durante 5 segundos.

*Advertencia: Cuando busque emisoras de radio, aparecerá en la pantalla la sensibilidad utilizada. En este caso, **SENS LO** significa que el sintonizador está sólo buscando las emisoras de radio de señales fuertes.*

### Almacenamiento de emisoras de radio

Se pueden almacenar en la memoria un total de 30 emisoras de radio. El receptor puede seleccionar y programar en la memoria automáticamente o las puede elegir Vd..

#### Programación automática

- 1 Seleccione \* *TUNER* en el menú y pulse NEXT ▶.
- 2 Seleccione *AUTO INST* y pulse NEXT ▶.  
→ Aparecen en pantalla el número preseleccionado desde el cual se iniciará la programación, la banda de frecuencia y *AUTO*.
- 3 Gire TUNER PRESET ◄ para cambiar el número de preselección desde el que desea iniciar la programación.
- 4 Utilice TUNER AM/FM para cambiar a la banda de frecuencias deseada.
- 5 Pulse ENTER / OK para comenzar la programación.  
→ *AUTO INST* parpadea y todas las emisoras de radio disponibles se programan. Realizar esto le tomará unos pocos minutos. Cuando se detenga el parpadeo de *AUTO INST* se habrá llevado a cabo la programación.

#### Programación manual

- 1 Seleccione \* *TUNER* en el menú y pulse NEXT ▶.
- 2 Seleccione *MAN INST* y pulse NEXT ▶.  
→ Aparecen en pantalla el número preseleccionado, la banda y la frecuencia.
- 3 Gire TUNER PRESET ◄ para cambiar al número de preselección donde desea almacenar la emisora.
- 4 Sintonice con la emisora de radio deseada (vea «Búsqueda de emisoras de radio»).
- 5 Pulse ENTER / OK para confirmar la selección.  
→ Aparece brevemente en pantalla *STORED*. La emisora queda programada en el número de presintonía elegido.
- 6 Seleccione y almacene todas las emisoras que desee de la misma manera.

## Para sintonizar con emisoras almacenadas

- 1 Gire SOURCE SELECTOR y elija TUNER para seleccionar el sintonizador.  
→ Aparece en pantalla *TUNER*.
- 2 Gire TUNER PRESET  $\blacklozenge$  para seleccionar la emisora preseleccionada.  
→ Aparecen en pantalla **PRESET**, el número de preselección y la emisora.

## Para reordenar emisoras almacenadas

Quizá desee cambiar el orden de las emisoras después de la programación. En tal caso, con *RESHUFFLE* puede efectuar el cambio de las emisoras presintonizadas.

- 1 Seleccione \* *TUNER* en el menú y pulse NEXT  $\blacktriangleright$ .
- 2 Seleccione *RESHUFFLE* y pulse NEXT  $\blacktriangleright$ .  
→ Aparecen en pantalla **PRESET**, el número de preselección y la emisora.
- 3 Gire TUNER PRESET  $\blacklozenge$  para elegir una emisora preseleccionada.
- 4 Pulse ENTER / OK para confirmar la selección.  
→ Aparecen en pantalla el número de preselección elegido, (--) y un segundo número de preselección.
- 5 Gire TUNER PRESET  $\blacklozenge$  para seleccionar la otra emisora preseleccionada.
- 6 Pulse ENTER / OK para confirmar el cambio.  
→ Aparece brevemente en pantalla *RESHUFFLE* y los números de preselección se intercambian.

## Para asignar un nombre a una emisora

Se pueden nombrar cualquiera de las emisoras preseleccionadas. También se puede cambiar el nombre de las emisoras RDS.

- 1 Seleccione \* *TUNER* en el menú y pulse NEXT  $\blacktriangleright$ .
- 2 Seleccione *GIVE NAME* (asignar nombre) y pulse NEXT  $\blacktriangleright$ .  
→ Aparece en pantalla la emisora preseleccionada.
- 3 Gire TUNER PRESET  $\blacklozenge$  para cambiar el nombre de la emisora preseleccionada.
- 4 Pulse ENTER / OK para confirmar la selección.  
→ Aparece en pantalla el nombre de la emisora actual  
0 -----.
- 5 Gire TUNER PRESET  $\blacklozenge$  para seleccionar una letra y NEXT  $\blacktriangleright$  o  $\blacktriangleleft$  PREV. para pasar a la posición siguiente o a la anterior.
- 6 Una vez introducido el nombre completo, pulse ENTER / OK para confirmar.  
→ Aparece en pantalla *STORE* y el nombre se almacena.

*Advertencia: Si desea utilizar otra vez el nombre original de una emisora RDS, simplemente borre el nombre que le dio.*

## Para borrar los nombres de las emisoras

- 1 Utilice la opción del menú \* *TUNER*, seleccione *GIVE NAME*.  
→ Aparece en pantalla una emisora de radio preseleccionada.
- 2 Gire  $\blacklozenge$  MENU NAVIGATOR para seleccionar el nombre que desea borrar.
- 3 Pulse ENTER / OK para confirmar la selección.
- 4 Pulse  $\blacktriangleleft$  PREV. mientras parpadea la primera letra.  
→ *CL* parpadea a la izquierda del nombre de la emisora.
- 5 Pulse ENTER / OK para borrar el nombre de la emisora.  
**O, si cambia de idea,**  
pulse  $\blacktriangleleft$  PREV. para dejar como está el nombre de la emisora.

**RDS** 

Radio **Data System** es un servicio que permite a las emisoras de FM enviar información adicional. Si está sintonizando una emisora RDS, aparecen en pantalla  y el nombre de la emisora.

**Para visualizar los diferentes datos RDS**

- Pulse RADIO TEXT repetidamente en el receptor para repasar la siguiente información (si está disponible):
  - Mensajes de texto de radio
  - Reloj RDS
  - Frecuencias
  - Nombre de la emisora

*Advertencia: La señal de la hora emitida por algunas emisoras RDS es en ocasiones imprecisa.*

**RDS noticias y información de tráfico**

Es posible ajustar el sintonizador de tal manera que interrumpa la reproducción cada vez que hay noticias o información de tráfico en una emisora RDS seleccionada. Estas funciones de información solamente funcionan si se están emitiendo las señales necesarias RDS.

Si las emisoras RDS llevan también una señal EON (**E**nanced **O**ther **N**etworks), aparece en pantalla **EON**. Esta señal permite que el sintonizador busque información de tráfico y noticias no sólo en la emisora RDS seleccionada, sino también por toda la red de emisoras EON.

- 1 Sintonice con la emisora RDS que desee.
- 2 Pulse NEWS/TA:
  - Una vez** para mostrar **NEWS**, esto activa la función de información de noticias.
  - Dos veces** para mostrar **TA**, esto activa la función de información del tráfico.
  - Tres veces** para mostrar **TA** y **NEWS**, esto activa ambas funciones de información.
- 3 Seleccione y reproduzca cualquier otra fuente como lo haría normalmente.
  - Mientras se están emitiendo las noticias o la información de tráfico, el receptor seleccionará el sintonizador y **NEWS** o **TA** parpadearán.
- 4 Pulse NEWS/TA hasta que la indicación de la pantalla desaparezca para desactivar la o las funciones.
  - o Pulse NEWS/TA en el momento de la emisión de la información para desactivar la o las funciones.

*Advertencia: Asegúrese de desactivar la información de tráfico y las noticias cuando realice una grabación, de lo contrario, éstas también se grabarán.*

# DATOS TÉCNICOS

## Receptor

Sujeto a modificaciones sin previo aviso.

### General

Consumo de energía (FR 740, MX 740).....	210 W
Consumo de energía (FR 760).....	255 W
Consumo de energía en espera.....	< 2 W
Dimensiones, anch. × alt. × profun.....	435 × 135 × 350 mm
Peso (FR 740, MX 740).....	8,6 kg
Peso (FR 760).....	9,4 kg

### Amplificador (0,7 % THD, 6 Ω, 1 kHz)

Energía de salida, modo estéreo (FR 740, MX 740) (DIN).....	2 × 60 W
Energía de salida, modo envolvente (FR 740, MX 740)	
Frontal.....	2 × 60 W
Central.....	60 W
Envolvente.....	2 × 60 W
Energía de salida, modo estéreo (FR 760) (DIN).....	2 × 100 W
Energía de salida, modo envolvente (FR 760)	
Frontal.....	2 × 100 W
Central.....	100 W
Envolvente.....	2 × 100 W
Graves.....	±9 dB a 100 Hz
Agudos.....	±9 dB a 10 kHz
Sonoridad.....	+6 dB a 100 Hz (-30 dB); +3 dB a 10 kHz (-30 dB)
Distorsión armónica total.....	0,05 % a 1 kHz, 5 W
Respuesta de frecuencia.....	20–20.000 Hz, ±1 dB
Relación S/N.....	≥ 82 dB
Separación estéreo.....	≥ 45 dB
Diafonía.....	≤ -65 dB

### Entradas

Entradas lineales.....	250/47 kΩ
6 CH.....	250 mV/40 kΩ
FRONT AV (sólo con FR 760).....	250 mV/22 kΩ

### Salidas

Alimentación AC (conectada).....	total máx. 100 W
Salidas lineales.....	250 mV/1 kΩ
Pre-salida subwoofer.....	0,8 V/1 kΩ
Pre-salida center.....	0,8 V/1 kΩ
Auriculares.....	8–600 Ω (3 V e.m.f., 60 Ω)
Altavoces.....	≥ 6 Ω

### Sintonizador

Gama de frecuencias	
FM.....	87,5–108,0 MHz
MW.....	531–1.602 kHz
LW.....	153–279 kHz
Sensibilidad	
Estéreo FM.....	41 dBf
Mono FM.....	15 dBf
Distorsión armónica total	
Estéreo FM.....	0,3 %
Mono FM.....	0,85 %
Respuesta de frecuencia.....	63–12.500 Hz ±1 dB
Relación S/N	
Estéreo FM.....	55 dB
Mono FM.....	60 dB
Separación de canales.....	35 dB a 1 kHz

## Altavoces (incluidos sólo con MX 740)

Sujeto a modificaciones sin previo aviso.

### Altavoces frontales

Impedancia.....	6 Ω
Gama de frecuencia.....	40–20.000 Hz
Capacidad de potencia.....	60 W
Capacidad de potencia – máxima.....	120 W
Sensibilidad.....	89 dB
Altavoces.....	alt. graves de 1 × 5¼", alt. agudos 1 × 2"
Altavoz pasivo.....	alt. graves de 1 × 6½"
Frecuencia de transmisión.....	4.000 Hz
Dimensiones, alt. × anch. × prof. ....	421 × 219 × 191 mm
Peso.....	aprox. 2,5 kg

### Altavoces posteriores

Impedancia.....	6 Ω
Gama de frecuencia.....	100–20.000 Hz
Capacidad de potencia.....	60 W
Capacidad de potencia – máxima.....	120 W
Sensibilidad.....	89 dB
Altavoz.....	Gama completa 1 × 4"
Altavoz pasivo.....	alt. graves de 1 × 6½"
Frecuencia de transmisión.....	4.500 Hz
Dimensiones, alt. × anch. × profun.....	179 × 181 × 92 mm
Peso.....	aprox. 0,7 kg cada uno

### Altavoz central

Impedancia.....	6 Ω
Gama de frecuencias.....	75–20.000 Hz
Capacidad de potencia.....	60 W
Capacidad de potencia – máxima.....	120 W
Sensibilidad.....	89 dB
Altavoces.....	alt. graves 2 × 4", alt. agudos 1 × 2"
Frecuencia de transmisión.....	4.500 Hz
Dimensiones, alt. × anch. × profun.....	131 × 435 × 122 mm
Peso.....	aprox. 1,6 kg

## ADVERTENCIA

**No trate de reparar el aparato Vd. mismo bajo ningún pretexto, ya que podría invalidar la garantía. No abra el aparato o podría sufrir una descarga eléctrica.**

Si ocurre una avería, antes de llevar los altavoces a reparar, siga los consejos que se dan más abajo.

Si no puede resolver el problema siguiendo estos consejos, consulte a su distribuidor o centro de servicio.

PROBLEMA	CAUSA POSIBLE	SOLUCIÓN
<b>No hay sonido</b>	VOLUME no está bien ajustado.	Ajuste VOLUME.
	Los auriculares están conectados.	Desconecte los auriculares.
	Se ha elegido una fuente equivocada.	Gire SOURCE SELECTOR para seleccionar la fuente correcta.
<b>No hay sonido en el lado derecho o izquierdo</b>	Uno de los altavoces está mal colocado.	Conecte correctamente el altavoz.
	El cable de uno de los altavoces está dañado.	Cambie el cable.
	En el menú del receptor, los ajustes de equilibrio del volumen no son correctos.	Ajuste <i>VOL FR-L</i> y <i>VOL FR-R</i> en dicho menú.
<b>Sonido débil o ausencia total de sonido en el altavoz central o los altavoces posteriores</b>	No está activado SURROUND.	Pulse SURROUND ON/OFF para activar el sonido envolvente.
	Surround y/o los altavoces centrales no están (debidamente) conectados.	Conecte correctamente los altavoces.
	Los altavoces envolventes y/o el altavoz central no están activados en el menú <i>LS SETUP</i> .	Seleccione <i>YES</i> para los altavoces utilizados.
	El cable del altavoz está dañado.	Cambie el cable.
<b>El sonido de los graves es débil</b>	Los altavoces no están bien conectados.	Conecte los cables de color (o marcados) a las terminales del mismo color y los cables negros (o sin marcar) a las terminales negras.
<b>El sonido es de poca calidad</b>	El ajuste elegido no es el correcto para el tipo de música o sonido.	Corrija los ajustes del sonido del receptor.
<b>El nivel de sonido envolvente es demasiado bajo o demasiado alto</b>	El nivel del sonido envolvente no está debidamente regulado.	Regule el nivel de sonido envolvente del receptor.
<b>El nivel de sonido central es demasiado bajo o demasiado alto</b>	El nivel de sonido del canal central no está debidamente ajustado.	Ajuste el nivel de sonido del canal central del receptor.
<b>En la modalidad de Dolby Surround Pro Logic, sólo se oye el altavoz central</b>	Se está reproduciendo una señal mono.	Seleccione una fuente de sonido diferente o desactive el sonido envolvente.
<b>La recepción de la radio no es buena, la programación automática no funciona correctamente</b>	El receptor o la antena están emplazados cerca de una fuente de radiación como puede ser un TV, reproductor de CD, grabadora de CD, reproductor DVD, etc.	Cambie de posición el aparato que produce las interferencias o apáguelo.

## Allgemeine Informationen

Lieferumfang .....	64
Wartung .....	64
Aufstellung .....	64
Umweltinformationen .....	64
Warenzeichen Anerkennung .....	64
<b>Bedienelemente</b> .....	65
<b>Fernbedienung</b>	
Verwendung der Fernbedienung .....	66
Tasten der Fernbedienung .....	67
<b>Anschlüsse</b> .....	68
<b>Anschlüsse</b>	
Audioanschlüsse .....	69
System Kontrollbus, CINEMA LINK .....	70
Videoanschlüsse (nur FR 760) .....	70
Netzbetrieb .....	71
Lautsprecheranschlüsse .....	71
TV als Center Lautsprecher .....	71
Antennenanschlüsse .....	71
FRONT AV / GAME Kappe (nur FR 760) .....	71
<b>Aufbau der Anlage</b>	
Positionierung der Lautsprecher .....	72
Einstellen und Testen der Lautsprecher .....	72
Handhabung der Leistung .....	72
Kopfhörer .....	72
<b>Anzeige</b> .....	73
<b>Menüs</b>	
Receiver Menü .....	74
TV-Menü .....	75
<b>Wahl eines Ausgangsgerätes</b>	
SOURCE SELECTOR .....	76
Einige Worte zu 6 CHANNEL / DVD INPUT .....	76
<b>Wiedergabe, Aufnahme</b>	
Spielen eines Ausgangsgerätes .....	77
Einstellen des Klanges .....	77
Aufnahme von einem Ausgangsgerät .....	77
<b>Surround Sound</b>	
Einige Worte zu Surround Sound .....	78
Durch Surround Sound schalten .....	78
Surround Sound Einstellungen .....	78
<b>Radio</b>	
Einstellen der Radiosender .....	79
Umstellen der FM-Empfindlichkeit .....	79
Speichern von Radiosendern .....	79
Einstellen gespeicherter Radiosender .....	80
Umsortieren gespeicherter Radiosender .....	80
Benennen von Radiosendern .....	80
Löschen von Sendernamen .....	80
RDS  .....	81
RDS-Nachrichten und Verkehrsdurchsage .....	81
<b>Technische Daten</b>	
Receiver .....	82
Lautsprecher (nur bei MX 740 mitgeliefert) .....	82
<b>Fehlerbehebung</b>	
Warnung .....	83
Fehlerbehebung .....	83

**Dieses Gerät entspricht den Funkentstörungs-  
vorschriften der Europäischen Gemeinschaft.**

## Lieferumfang

Dieser Receiver wird geliefert mit:

- einer Fernbedienung
- 2 Batterien für die Fernbedienung, Type AA
- ein Systembus Kabel für den CINEMA LINK Anschluß
- eine Rahmenantenne
- eine Drahtantenne
- 5 Lautsprecher inklusive 5 Lautsprecherkabel (nur MX 740)
- eine Anleitung zur Schnellinstallation (nur MX 740)
- dieses Anleitungshandbuch

## Wartung

Reinigen Sie den Receiver mit einem weichen, feuchten und fusselfreien Tuch. Verwenden Sie keine Reinigungsmittel, da diese das Gehäuse angreifen können.



Setzen Sie den Receiver nicht Feuchtigkeit, Regen, Sand oder extremer Hitze (verursacht durch Heizgeräte oder direktes Sonnenlicht) aus.

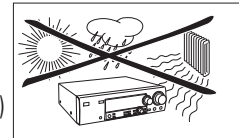

## Aufstellung

**Falls Sie die Komponenten ihres Systems aufeinandergestellt haben, so muß der Receiver oben auf sein. Stellen Sie den Receiver auf eine flache, harte, stabile Fläche. Bedecken Sie die Entlüftungsschlitze nicht und lassen Sie 50 cm über und 10 cm links und rechts neben dem Receiver zur Ventilation frei.**

Die Rahmenantenne sollte zwecks gutem Empfang nicht auf oder unter Videorekordern, CD-Rekordern, DVD-Spielern, TVs und anderen Strahlungsquellen plaziert werden.

## Umweltinformationen

Überflüssiges Verpackungsmaterial wurde vermieden. Wir haben unser Möglichstes getan, die Verpackung in drei Materialien trennbar zu machen: Wellpappe (Schachtel), expandiertes Polystyrol (Puffer) und Polyethylen (Säcke, Schaumstoffolien).

Ihr Gerät besteht aus Materialien, die von darauf spezialisierten Betrieben wiederverwertet werden können. Bitte informieren Sie sich darüber, wie Sie Verpackungsmaterialien, leere Batterien und alte Geräte entsprechend den örtlichen Bestimmungen entsorgen können.

*Als ein ENERGY STAR®-Partner, hat Philips festgelegt, daß dieses Produkt den ENERGY STAR® Richtlinien für Energie-Effizienz entspricht.*



## Warenzeichen Anerkennung

„DOLBY“, „DOLBY DIGITAL“, „PRO LOGIC“ und das Doppel-D-Symbol  sind Warenzeichen der Dolby Laboratories.



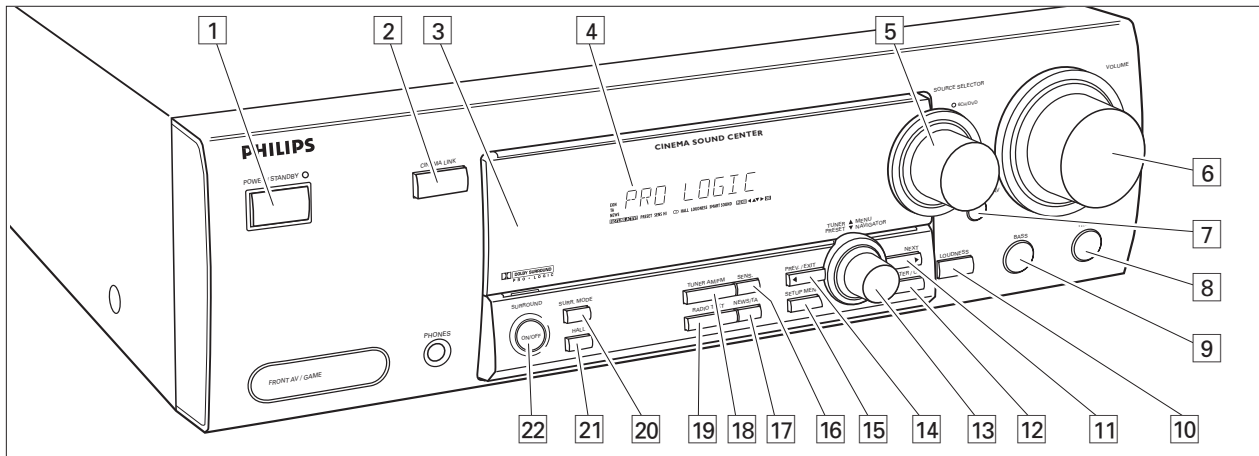

- |   |  |
|---|--|
| <p><b>1 POWER / STANDBY</b> .....Schaltet den Receiver ein und aus.</p> <p><b>2 CINEMA LINK</b> .....Schaltet den System Kontrollbus zwischen Receiver und TV ein und aus.</p> <p><b>3</b> .....Sensor für die Infrarot Fernbedienung.</p> <p><b>4</b> .....Anzeige</p> <p><b>5 SOURCE SELECTOR</b> .....Wählt die verschiedenen Audio- und Videoanschlüsse.</p> <p><b>6 VOLUME</b>.....Erhöht und verringert die Lautstärke.</p> <p><b>7 FRONT AV</b> .....Wählt den FRONT AV / GAME Eingang (nur FR 760).</p> <p><b>8 TREBLE</b>.....Regelt die Höhen bei Verwendung in Kombination mit VOLUME.</p> <p><b>9 BASS</b> .....Regelt den Baß bei Verwendung in Kombination mit VOLUME.</p> <p><b>10 LOUDNESS</b> .....Schaltet LOUDNESS ein und aus.</p> <p><b>11 NEXT ►</b> .....TUNER: sucht Radiosender. MENU: schaltet zur nächsten Menüebene.</p> <p><b>12 ENTER / OK</b>.....Bestätigt die gewählten Werte im Menü.</p> | <p><b>13 TUNER PRESET ◄ MENU NAVIGATOR</b><br/>TUNER: schaltet zum nächsten und vorangegangenen gespeicherten Radiosender. MENU: bewegt im Menü aufwärts und abwärts.</p> <p><b>14 ◀ PREV. / EXIT</b> .....TUNER: sucht Radiosender. MENU: schaltet zur vorhergehenden Menüebene.</p> <p><b>15 SETUP MENU</b> .....Schaltet das Menü ein und aus.</p> <p><b>16 SENS.</b> .....Schaltet zwischen niedriger und hoher Radio-Empfindlichkeit um.</p> <p><b>17 NEWS/TA</b>.....Schaltet die RDS-Nachrichten und RDS-Verkehrsdurchsagen ein und aus.</p> <p><b>18 TUNER AM/FM</b><br/>Schaltet die Wellenbereiche des Radios um.</p> <p><b>19 RADIO TEXT</b> .....Schaltet durch die verschiedenen RDS-Informationen.</p> <p><b>20 SURR. MODE</b>.....Schaltet durch die verschiedenen Lautsprecher-Konfigurationen.</p> <p><b>21 HALL</b> .....Schaltet HALL ein und aus.</p> <p><b>22 SURROUND ON/OFF</b> .....Schaltet zwischen dem zuletzt gewählten Surround-Modus und Stereo.</p> |
|---|--|

# FERNBEDIENUNG

## Verwendung der Fernbedienung

Öffnen Sie das Batteriefach der Fernbedienung und legen Sie 2 Alkaline Batterien der Type **AA** (R06, UM-3) ein.

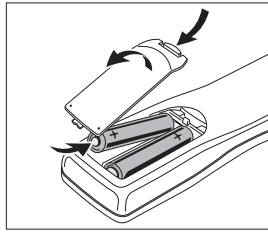

Entfernen Sie die Batterien, wenn Sie leer sind oder die Fernbedienung für längere Zeit nicht verwendet wird.

## Entsorgungshinweis

Bitte werfen Sie nur entladene Batterien in die Sammelboxen beim Handel oder den Kommunen.

Entladen sind die Batterien in der Regel dann, wenn – das Gerät abschaltet und/oder in der Anzeige ein entsprechender Hinweis erscheint oder

– nach längerer Gebrauchsdauer der Batterien das Gerät nicht mehr einwandfrei funktioniert.

Um sicherzugehen, kleben Sie die Batteriepole z. B. mit einem Klebestreifen ab oder geben Sie die Batterien einzeln in einen Plastikbeutel.

**Batterien enthalten chemische Substanzen, deshalb sollten sie ordnungsgemäß entsorgt werden.**

Die Tasten der Fernbedienung funktionieren gleich wie die entsprechenden Tasten am Receiver.

Zusätzliche Geräte können nur bedient werden, wenn diese mit dem RC-5 und dem RC-6 Code System arbeiten.







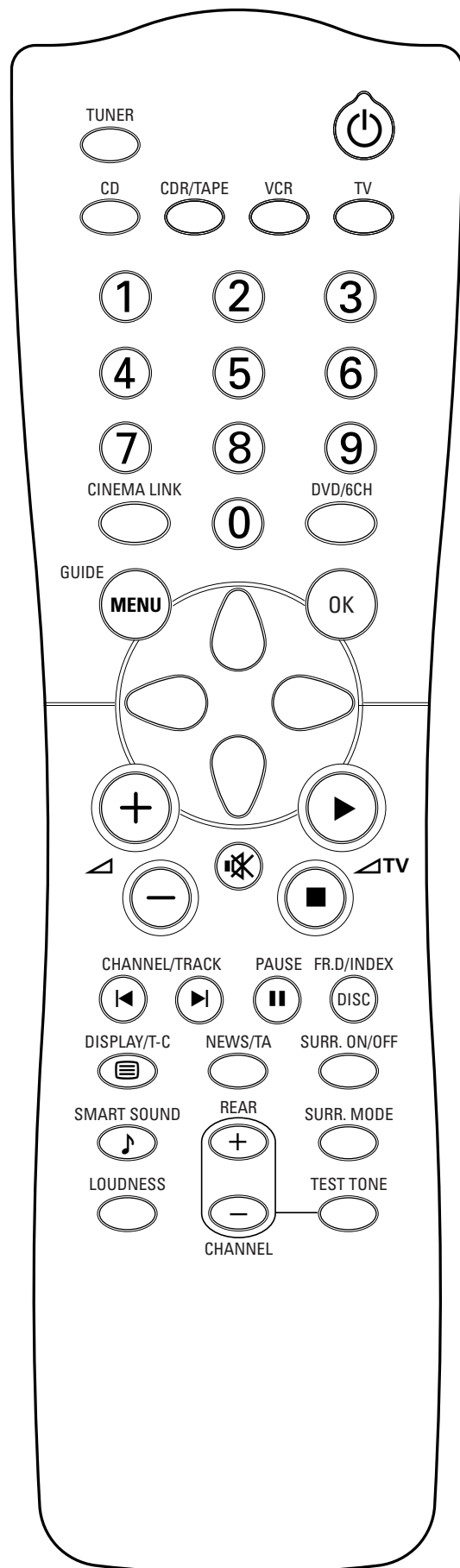



## Wichtig!

*Sie müssen einen Ausgangsgerätekнопf für länger als 1 Sekunde drücken, um auf diese Tonquelle am Receiver zu schalten. Das Drücken eines Ausgangsgerätekнопfes für kürzer als 1 Sekunde schaltet die Fernbedienung nur für den Gebrauch der Bedienelemente des gewählten Produktes um.*

*Die Fernbedienung bleibt solange auf das ausgewählte Ausgangsgerät eingestellt, bis ein anderer Ausgangsgerätekнопf auf der Fernbedienung gedrückt wird. Dies ermöglicht Ihnen die Bedienung zusätzlicher Ausgangsgeräte (z. B. spulen einer Kassette) ohne dabei die Tonquelle am Receiver zu wechseln.*



## Tasten der Fernbedienung

-  .....Schaltet den Receiver auf Bereitschaft.  
**TUNER, CD, CDR/TAPE,**  
**TV, VCR, DVD/6CH** .....Schaltet die Fernbedienung auf die Bedienelemente der verschiedenen Produkte. Wählt die Ausgangsgeräte, sofern länger als 1 Sekunde gedrückt wird.
- 1-0**.....Nummertasten für Titel, Sender oder Frequenzen. Zwei- oder mehrstellige Nummern müssen innerhalb von 2 Sekunden eingegeben werden.
- CINEMA LINK**.....Schaltet die Verbindung zwischen Receiver und TV ein und aus.
- MENU GUIDE** .....**TUNER:** Schaltet das Receiver Menü ein und aus.  
**DVD, TV:** Schaltet das DVD/TV Menü ein und aus.
- OK**.....Bestätigt Menü-Optionen.
- Pfeilförmige Tasten** .....**TUNER:** Bewegt sich innerhalb der Menüs. Rechts-/Links-Pfeile schalten rauf/runter.  
**CD, CDR:** Links-/Rechts-Pfeile suchen rückwärts/vorwärts, Rauf-/Runter-Pfeile suchen den nächsten/vorhergegangenen Titel.
- + ** .....Erhöht die Receiver Lautstärke.
- ** .....Verringert die Receiver Lautstärke.
- ** .....Schaltet den Ton des Receivers still.
-  TV** .....Erhöht die TV Lautstärke.  
**CD, CDR, VCR, DVD:** Startet die Wiedergabe.
-  TV** .....Verringert die TV Lautstärke.  
**CD, CDR, VCR, DVD:** Stoppt die Wiedergabe.
-  CHANNEL/TRACK** ...Wählt den vorigen gespeicherten Radiosender.  
**VCR:** Spult das Band zurück.  
**CD, CDR, DVD:** Wählt den vorhergehenden Titel.  
**TV:** Wählt den vorhergehenden Kanal.
-  CHANNEL/TRACK** ...Wählt den nächsten gespeicherten Radiosender.  
**VCR:** Spult das Band vor.  
**CD, CDR, DVD:** Wählt den nächsten Titel.  
**TV:** Wählt den nächsten Kanal.
-  PAUSE** .....**CD, CDR, VCR, DVD:** Unterbricht die Wiedergabe.
- DISC FR.D./INDEX** .....**CD-, CDR-, DVD-Wechsler:** Schaltet zur nächsten Disc.  
**TUNER:** Schaltet auf FREQUENCY DIRECT.  
**VCR:** Schaltet die Index-Suche ein und aus.
-  DISPLAY/T-C**.....**TUNER:** Schaltet zwischen Sendernamen, Frequenz und Radiotext.  
**CD, CDR:** Schaltet zwischen den verschiedenen Zeitanzeigen.  
**TV:** Schaltet Teletext ein und aus.  
**DVD:** Schaltet zwischen Titel und Kapitel.
- NEWS/TA** .....Schaltet die Funktionen NEWS und TRAFFIC ANNOUNCEMENT ein und aus.
- SURR. ON/OFF**.....Schaltet SURROUND SOUND ein und aus.
-  SMART SOUND** .....Schaltet durch die verschiedenen Klangeinstellungen.
- + / - REAR** .....Erhöht/verringert die Lautstärke der rückwärtigen Lautsprecher. Während der Testton an ist, kann die Lautstärke der Lautsprecher, die Sie hören mit diesen Tasten erhöht/verringert werden.
- SURR. MODE**.....Schaltet durch die verschiedenen Surround Modi.
- LOUDNESS** .....Schaltet LOUDNESS ein und aus.
- TEST TONE** .....Schaltet den Testton ein und aus. Während der Testton an ist, kann die Lautstärke der Lautsprecher, die Sie hören mit **+ / - REAR** erhöht/verringert werden.

# ANSCHLÜSSE

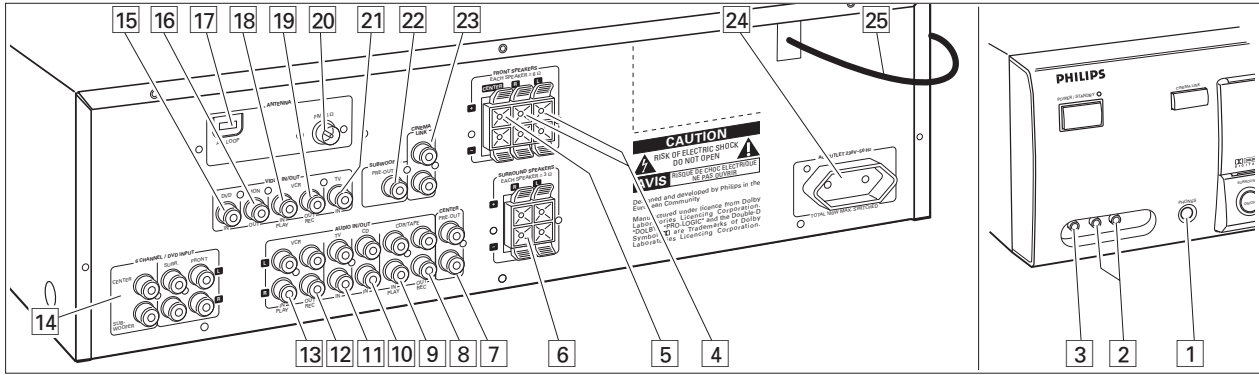

Anschlüsse	Name des Anschlusses	Anzuschließen an:
6,3 mm Kopfhörerbuchse an der Vorderseite.	<b>1 PHONES</b>	Einen Kopfhörer mit 6,3 mm Stecker.
Audio- und Videoeingänge an der Vorderseite (nur FR 760).	<b>2 FRONT AV / GAME</b>	Linke und rechte Audio-Ausgangsbuchse von Geräten wie Videokameras und Videospielen.
	<b>3 FRONT AV / GAME</b>	Video-Ausgangsbuchsen von Geräten wie Videokameras und Videospielen.
FRONT SPEAKERS	<b>4 R, L</b>	Rechten und linken vorderen Lautsprecher.
	<b>5 CENTER</b>	Center Lautsprecher.
SURROUND SPEAKERS	<b>6 R, L</b>	Rechten und linken Surround Lautsprecher.
AUDIO IN/OUT	<b>8 CDR/TAPE OUT</b>	Eingang eines CD-Rekorders oder eines Kassettendecks.
	<b>9 CDR/TAPE IN</b>	Ausgang eines CD-Rekorders oder eines Kassettendecks.
	<b>10 CD IN</b>	Ausgang eines CD-Spielers.
	<b>11 TV IN</b>	TV Ausgang.
	<b>12 VCR OUT</b>	Eingang eines Videorekorders.
	<b>13 VCR IN</b>	Ausgang eines Videorekorders.
6-Kanal Eingang	<b>14 6 CHANNEL/DVD INPUT</b>	6-Kanal Ausgang von Geräten wie DVD- oder Laserdisc-Spielern.
VIDEO IN/OUT (nur FR 760)	<b>15 DVD IN</b>	Ausgang eines DVD-Spielers.
	<b>16 MON OUT</b>	Eingang eines Monitors (z. B. TV).
	<b>18 VCR IN</b>	Ausgang eines Videorekorders.
	<b>19 VCR OUT</b>	Eingang eines Videorekorders (zum Aufnehmen).
	<b>21 TV IN</b>	TV Ausgang.
Antennenanschlüsse	<b>17 AM LOOP</b>	Mitgelieferte Rahmenantenne.
	<b>20 FM 75 Ω</b>	Mitgelieferte Drahtantenne oder Außenantenne.
Vorverstärkte Ausgänge	<b>7 CENTER PRE-OUT</b>	TV Eingang, wenn er als Center Lautsprecher verwendet wird (nur dann möglich, wenn der CINEMA LINK Systembus angeschlossen ist).
	<b>22 SUBWOOFER PRE-OUT</b>	Eingang eines aktiven Subwoofers.
System Kontrollbus	<b>23 CINEMA LINK</b>	System Kontrollbusbuchse eines Philips TVs mit CINEMA LINK.
Netzsteckdose	<b>24 AC OUTLET</b>	Liefert gleiche Spannung wie das Netz. Bis zu 100 W gesamtzulässige Belastung.
Netzkabel	<b>25</b>	<b>Nachdem alle Anschlüsse gemacht wurden</b> , schließen Sie das Netzkabel an die Netzsteckdose an.

## Audioanschlüsse

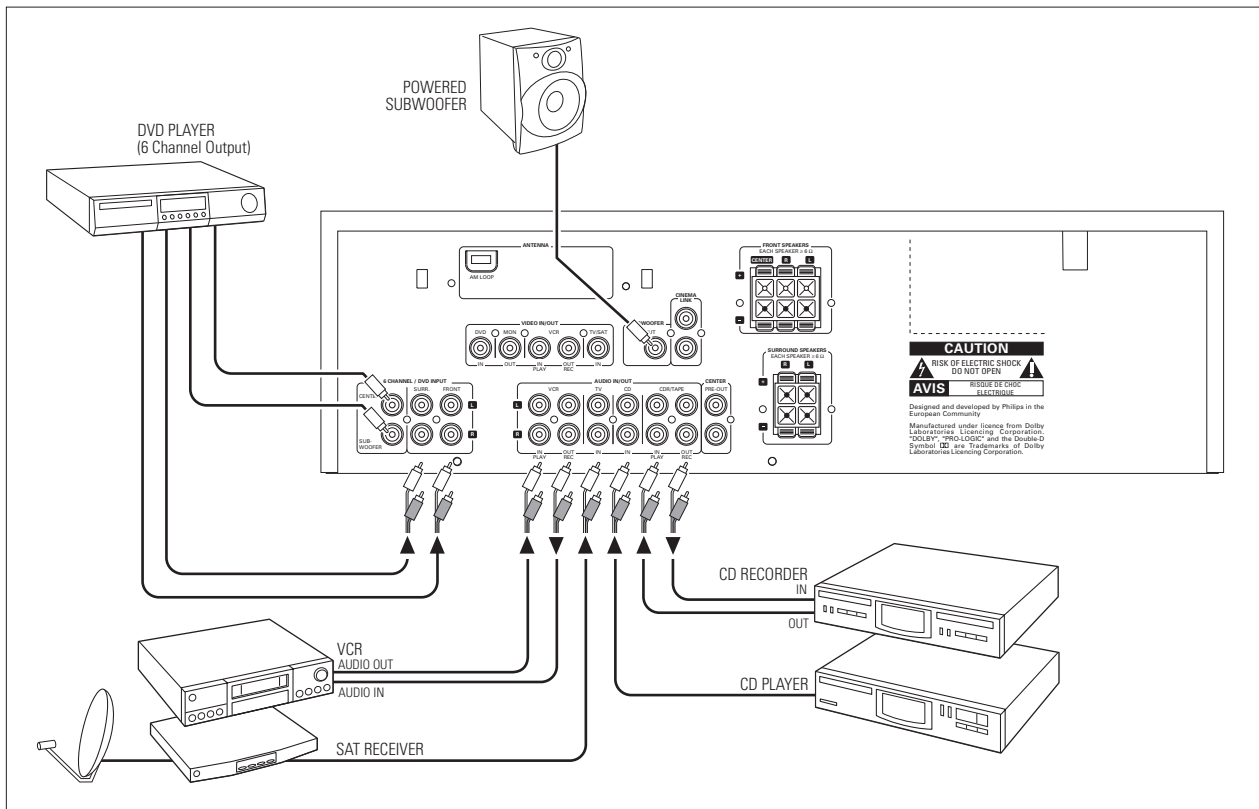

Deutsch

# ANSCHLÜSSE

## System Kontrollbus, CINEMA LINK

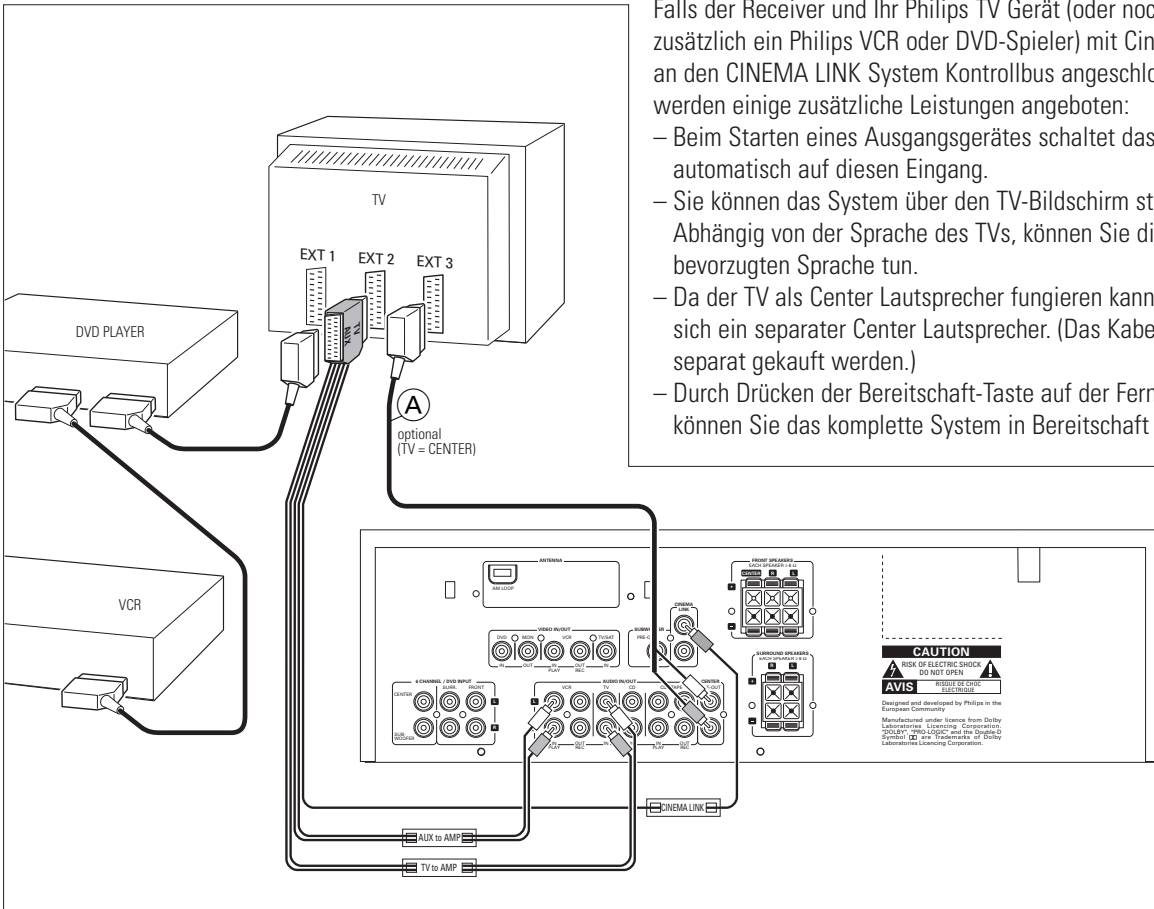

Falls der Receiver und Ihr Philips TV Gerät (oder noch besser zusätzlich ein Philips VCR oder DVD-Spieler) mit Cinemalink an den CINEMA LINK System Kontrollbus angeschlossen sind, werden einige zusätzliche Leistungen angeboten:

- Beim Starten eines Ausgangsgerätes schaltet das System automatisch auf diesen Eingang.
- Sie können das System über den TV-Bildschirm steuern. Abhängig von der Sprache des TVs, können Sie dies in Ihrer bevorzugten Sprache tun.
- Da der TV als Center Lautsprecher fungieren kann, erübrigt sich ein separater Center Lautsprecher. (Das Kabel ① muß separat gekauft werden.)
- Durch Drücken der Bereitschaft-Taste auf der Fernbedienung können Sie das komplette System in Bereitschaft schalten.

Deutsch

## Videoanschlüsse (nur FR 760)

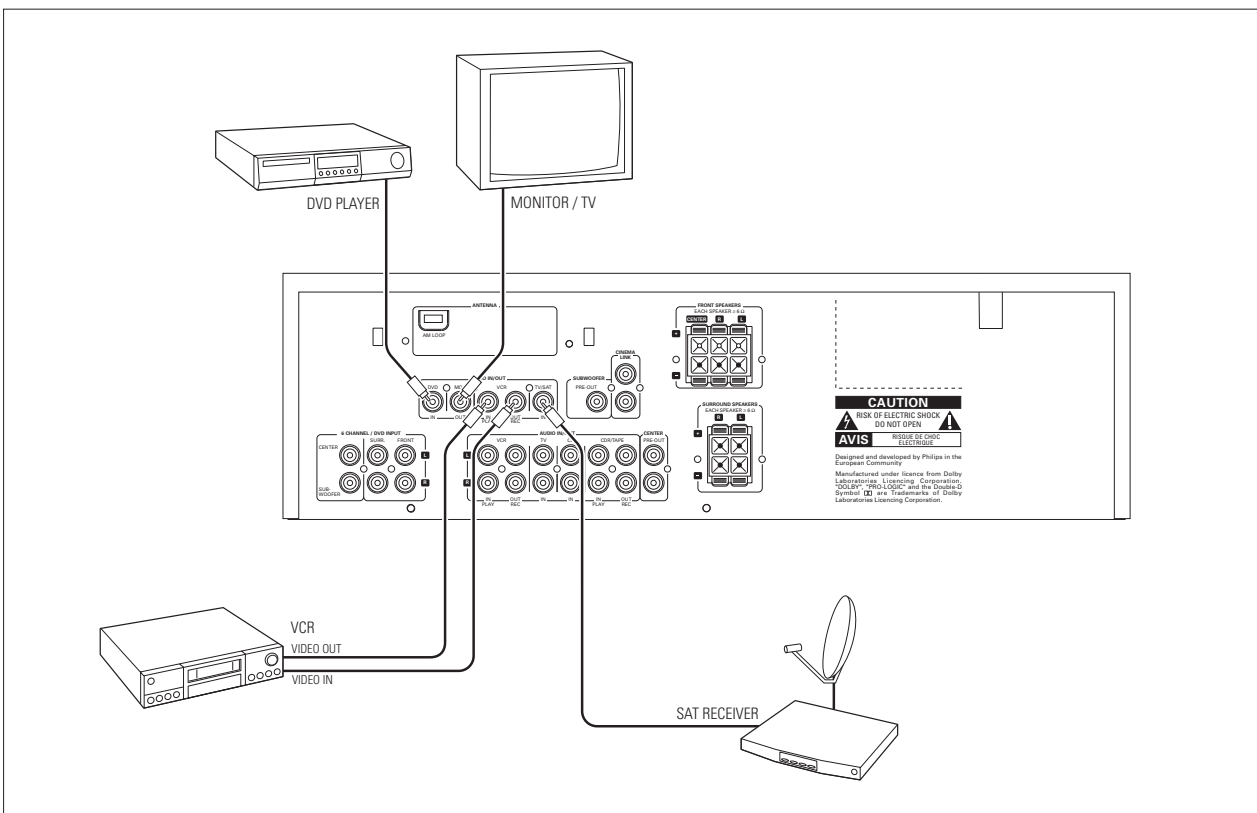

## Netzbetrieb

**Das Typenschild befindet sich an der Rückseite des Receivers.**

- 1 Prüfen Sie, ob die am Typenschild angegebene Spannung mit der örtlichen Netzspannung übereinstimmt. Sollte dies nicht der Fall sein, wenden Sie sich an Ihren Fachhändler oder an Ihre Servicestelle.
- 2 Schließen Sie das Netzkabel an die Netzsteckdose an.

Um das Gerät vollständig vom Netz zu trennen, ziehen Sie den Stecker aus der Steckdose.

## Lautsprecheranschlüsse

Die Lautsprecheranschlüsse am Receiver sind Schnappklemmen. Verwenden Sie diese wie unten abgebildet.

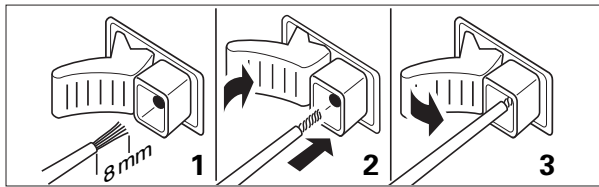

- 1 Verbinden Sie immer die farbige (oder markierte) Ader mit der farbigen Klemme und die schwarze (oder unmarkierte) Ader mit der schwarzen Klemme.
- 2 Verbinden Sie:
  - Linker vorderer Lautsprecher mit L (rot und schwarz)
  - Rechter vorderer Lautsprecher mit R (rot und schwarz)
  - Center Lautsprecher mit CENTER (blau und schwarz)
  - Linker Surround Lautsprecher mit SURROUND L (grau und schwarz)
  - Rechter Surround Lautsprecher mit SURROUND R (grau und schwarz)

## TV als Center Lautsprecher

Sie können Ihren Philips TV mit CINEMA LINK als Center Lautsprecher verwenden. Für TVs mit einem Scart Anschluß wird ein zusätzliches Audio Cinch-an-Scart Kabel benötigt. Für TVs mit Cinch Anschlüssen werden zusätzliche Cinch Kabel benötigt. Befolgen Sie die Bedienungsanleitung Ihres TV's bezüglich der Verwendung als Center Lautsprecher.

## Antennenanschlüsse

### AM (MW) Antenne

Die mitgelieferte Rahmenantenne ist ausschließlich für den Gebrauch in Räumen bestimmt. Positionieren Sie die Antenne soweit wie möglich entfernt vom Receiver, den Kabeln, einem DVD-Spieler, einem VCR und anderen Strahlungsquellen.

- 1 Verbinden Sie den Stecker der Rahmenantenne mit AM LOOP wie unten abgebildet.
- 2 Positionieren Sie die Antenne soweit wie möglich von Strahlungsquellen entfernt.
- 3 Richten Sie die Antenne für optimalen Empfang aus.

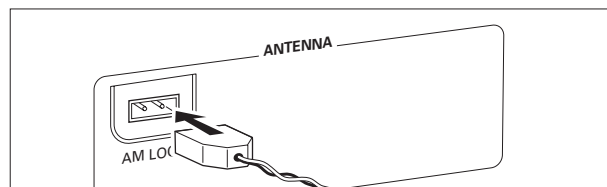

### FM Antenne

Die mitgelieferte Drahtantenne kann nur zum Empfang naher Sender verwendet werden. Für einen besseren Empfang empfehlen wir die Verwendung eines Kabelantennen-Systems oder einer Außenantenne.

- 1 Stecken Sie die mitgelieferte Drahtantenne an FM 75  $\Omega$  wie unten abgebildet an.
  - 2 Bewegen Sie die Antenne in verschiedene Richtungen, um optimalen Empfang zu erhalten.
- Falls Sie ein Kabelantennen-System oder eine Außenantenne verwenden, verbinden Sie anstelle der Drahtantenne den Antennenstecker mit FM 75  $\Omega$ .

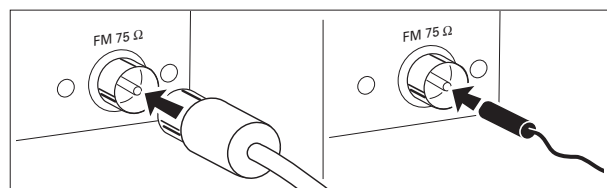

## FRONT AV / GAME Kappe (nur FR 760)

- Um die FRONT AV / GAME Kappe zu entfernen, drücken Sie auf die rechte Seite der Kappe.
- Setzen Sie die Kappe von unten ein, um das Fach zu schließen.

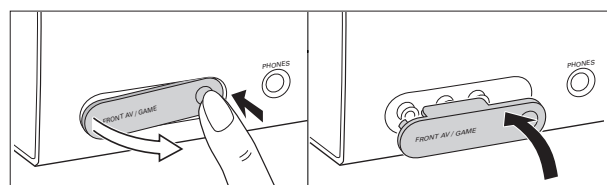

# AUFBAU DER ANLAGE

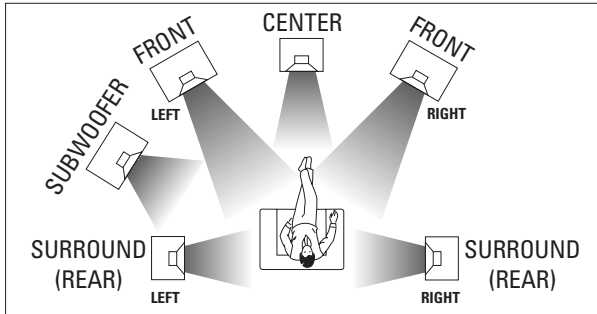

## Positionierung der Lautsprecher

### Generelle Hinweise zur Positionierung

Vermeiden Sie, die Lautsprecher in einer Ecke oder am Boden aufzustellen, da dies die Bässe zu sehr verstärken würde. Die Platzierung der Lautsprecher hinter Vorhängen, Möbeln etc. verringert die Wiedergabe der Höhen. Der Zuhörer sollte die Lautsprecher immer „sehen“.

Jeder Raum hat verschiedene akustische Eigenschaften und die Möglichkeiten der Positionierung sind oft begrenzt. Das oben gezeigte Bild hilft Ihnen, die beste Position für Ihre Lautsprecher zu finden.

Für einen guten Surround Sound empfehlen wir mindestens 5 Lautsprecher (2 Vordere, einen Center, 2 Surround). Es ist möglich, eine Art von Surround Sound mit weniger Lautsprechern zu reproduzieren. Signale, welche für die fehlenden Lautsprecher bestimmt sind, werden dabei an die existierenden Lautsprecher umgelenkt. Siehe „Menüs“ zur korrekten Einstellung des Receivers hinsichtlich der Anzahl und Größe der verwendeten Lautsprecher.

### Positionierung der vorderen Lautsprecher

Die vorderen Lautsprecher sollten wie gewöhnliche Stereo-Lautsprecher, rechts und links in Front zur Hörposition, platziert werden.

### Positionierung des Center Lautsprechers

Der Center Lautsprecher sollte in der Mitte zwischen den zwei vorderen Lautsprechern, z. B. unterhalb oder auf dem TV, platziert werden. Die Ohrhöhe des Zuhörers (in Sitzposition) ist die beste Höhe für den Center Lautsprecher.

### Positionierung der Surround Lautsprecher

Die Surround Lautsprecher sollten einander gegenüberstehen und sich in einer Linie mit dem Zuhörer oder etwas hinterhalb des Zuhörers befinden.

### Positionierung des Subwoofers

Ein Subwoofer kann zur eindrucksvollen Verstärkung des Baßklanges verwendet werden. Der Subwoofer kann irgendwo im Raum positioniert werden, da es nicht möglich ist, den Ursprung tiefer Töne zu lokalisieren. Nichtsdestotrotz sollten Sie den Subwoofer nicht in die Raummitte stellen, da der Baß stark abgeschwächt werden könnte. Platzieren Sie keine Gegenstände auf dem Subwoofer.

## Einstellen und Testen der Lautsprecher

Für einen optimalen Surround Sound muß die relative Lautstärke der Lautsprecher eingestellt werden. Während Sie die Lautsprecherlautstärke einstellen, sollten Sie sich auf Ihrer gewohnten Hörposition befinden. Zur Einstellung des Receivers hinsichtlich der verwendeten Lautsprecher siehe „Receiver Menü“. Idealerweise sollte die Lautstärke in der Hörposition von allen Lautsprechern gleich sein.

- 1 Drücken Sie POWER / STANDBY, um den Receiver einzuschalten.
- 2 Drücken Sie TEST TONE auf der Fernbedienung.  
→ Ein Testton aus den verschiedenen Lautsprechern ist zu hören.
- 3 Drücken Sie + / - REAR auf der Fernbedienung, um die Lautstärke des jeweiligen Lautsprechers zu erhöhen/verringern.
- 4 Drücken Sie TEST TONE auf der Fernbedienung.  
→ Der Testton hört auf.

*Anmerkung: Falls Sie mit den Einstellungen der Lautstärke nicht vollständig zufrieden sind, empfehlen wir Ihnen, geringfügige Änderungen während der Surround Sound Wiedergabe vorzunehmen.*

## Handhabung der Leistung

Wenn der Receiver mit sehr hoher Leistung verwendet wird, so kann dies Verzerrungen produzieren, die Ihre Lautsprecher ernsthaft beschädigen können. Falls Verzerrungen auftreten, reduzieren Sie die Lautstärke und die Ton-Bedienelemente auf eine Stufe, bei der der Klang wieder akzeptabel ist.

**Um eine Überhitzung des Gerätes zu vermeiden, wurde eine Sicherheitsschaltung eingebaut. Aus diesem Grund kann es passieren, daß ihr Gerät unter extremen Bedingungen abschaltet. Wenn dies passiert, schalten Sie das Gerät aus und lassen Sie es auskühlen bevor Sie es wieder verwenden.**

## Kopfhörer

Werden die Kopfhörer an PHONES angeschlossen, so werden die Lautsprecher ausgeschaltet. Der Receiver schaltet auf STEREO und der Surround Sound wird auf ein Stereosignal reduziert, das von Standardkopfhörern reproduzierbar ist.

Das Abstecken der Kopfhörer schaltet die Lautsprecher wieder ein. Wenn Sie wieder in den Genuß von Surround Sound kommen möchten, schalten Sie den Receiver zurück auf Surround Sound.



## Anzeige

Die Anzeige des Receivers ist in 3 Bereiche geteilt, die folgende Verwendung haben:

### Menü Anzeige



Diese Zeichen zeigen Ihnen, ob das Menü an oder aus ist und geben an, in welche Richtung Sie gehen können.

- MENU ..... Menü ist an.
- ◀ ..... Durch Verwendung von ◀ PREV. / EXIT können Sie zur vorhergehenden Menüebene zurückgehen („links“ Taste auf der Fernbedienung).
- ▲ ..... Durch Verwendung von ▲ MENU NAVIGATOR können Sie sich in einer Optionsliste aufwärts bewegen („aufwärts“ Taste auf der Fernbedienung).
- ▼ ..... Durch Verwendung von ▼ MENU NAVIGATOR können Sie sich in einer Optionsliste abwärts bewegen („abwärts“ Taste auf der Fernbedienung).
- ▶ ..... Durch Verwendung von ▶ NEXT können Sie zur nächsten Menüebene vorgehen („rechts“ Taste auf der Fernbedienung).
- OK ..... Sie können den angezeigten Wert bestätigen.

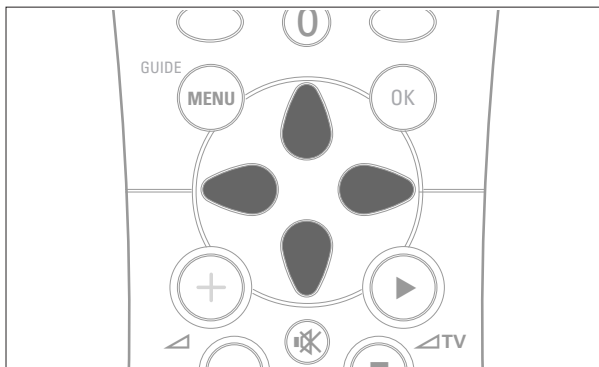

### Kontrolllichter



Zeichen zeigen Ihnen verschiedene Einstellungen und Informationen über den Status des Receivers.

- PRESET ..... Radio ist auf einen gespeicherten Radiosender eingestellt.
- SENS HI ..... Radio ist auf hohe Empfindlichkeit geschaltet.
- SENS LO ..... Radio ist auf geringe Empfindlichkeit geschaltet.
- CINEMA LINK ON ..... CINEMA LINK ist aktiv.
- ∞ ..... Ein FM-Sender wird in Stereo empfangen.
- SMART SOUND ..... Eine der gespeicherten Klangeinstellungen des Receivers wird verwendet.
- RDS ..... Ein RDS-Sender wird empfangen.
- EON ..... Ein RDS-Sender mit EON wird empfangen.
- HALL ..... HALL-Effekt ist an.
- TA ..... RDS-Verkehrsdurchsage ist an.
- NEWS ..... RDS-Nachrichtendurchsage ist an.
- LOUDNESS ..... LOUDNESS ist eingeschaltet.

### Informationsfeld



Dieses Feld wird für Meldungen des Receivers, für das Radio, für Frequenzen, Menüoptionen, Werte und Textanzeigen verwendet.

## Receiver Menü

Der Receiver ist mit einem Menüsystem ausgestattet. Das Menü wird zum Einstellen des Receivers verwendet. Die verschiedenen Menüoptionen sind miteinander auf logische Weise verbunden. Angenommen Sie haben den Center Lautsprecher nicht angeschlossen und deshalb `CENTER LS` (Center Lautsprecher) auf `NO` (nein) geschaltet. Wenn Sie nun versuchen `VOL CENTER` (Center Lautstärke) zu benutzen, wird eine Nachricht, daß dies nicht möglich ist, erscheinen (`INSTALL CENTER SPEAKER` – Center Lautsprecher installieren).

Das Menü funktioniert immer auf gleiche Weise. Pfeile in der Anzeige zeigen Ihnen die möglichen Bewegungsrichtungen an.

- 1 Drücken Sie `SETUP MENU`.  
→ `MENU`, und \* `VOL BAL` werden angezeigt.
- Sie können das Menü jederzeit durch Drücken von `SETUP MENU` verlassen.
- 2 Drehen Sie `MENU NAVIGATOR` bis die gewünschte Option (oder ein Wert) angezeigt wird.
- 3 Drücken Sie `NEXT`, um die angezeigte Option zu wählen (oder `ENTER / OK`, um einen Wert zu bestätigen).
- Sie können jede Option (Werte bleiben unverändert) durch Drücken von `PREV. / EXIT` verlassen.

### Menüstruktur

- \* `VOL BAL` (Lautstärkebalance)  
Regelt die relative Lautstärkebalance zwischen den angeschlossenen Lautsprechern.
  - `TEST TONE`  
Testton: on/off (ein/aus)
  - `VOL FR-L`  
Lautstärke vorderer linker Lautsprecher: -50...+50
  - `VOL FR-R`  
Lautstärke vorderer rechter Lautsprecher: -50...+50
  - `VOL CENTER`  
Lautstärke Center Lautsprecher: -50...+50
  - `VOL REAR-L`  
Lautstärke rückwärtiger linker Lautsprecher: -50...+50
  - `VOL REAR-R`  
Lautstärke rückwärtiger rechter Lautsprecher: -50...+50
  - `VOL SUBW`  
Lautstärke Subwoofer: -50...+50

- \* `LS SETUP` (Lautsprecherinstallation)  
Wählt die verwendeten Lautsprecher. Wählt die Lautsprechergröße der verwendeten Lautsprecher zur optimalen Klangwiedergabe. Der Abstand zwischen der gewohnten Hörposition und den Lautsprechern bestimmt die Verzögerungszeit für den Surround Sound.

*Anmerkung: Bei Verwendung des 6 CHANNEL / DVD INPUT Eingangs können diese Werte nicht geändert werden.*

- `CENTER LS`  
Center Lautsprecher präsent: yes/no (ja/nein)
- `REAR LS`  
Rückwärtige Lautsprecher präsent: yes/no (ja/nein)
- `CENTR SIZE`  
Center Lautsprecher: small/large (klein/groß)
- `DIST L/R`  
Abstand zu den vorderen Lautsprechern: 1...10 m
- `DIST REAR`  
Abstand zu den rückwärtigen Lautsprechern: 1...10 m

- \* `TUNER` (Radio)  
Einstellung für gespeicherte Radiosender (nähere Informationen siehe „RADIO“).
  - `AUTO INST`  
Speichert Radiosender automatisch
  - `MAN INST`  
Speichert Radiosender händisch
  - `GIVE NAME`  
Ermöglicht gespeicherten Radiosendern Namen zuzuteilen
  - `RESHUFFLE`  
Sortiert gespeicherte Radiosender um

## TV Menü

Wenn der Receiver über die CINEMA LINK System Kontrollbusanschlüsse (siehe „ANSCHLÜSSE“) an ein Philips CINEMA LINK TV angeschlossen ist, können Sie den TV zum Einstellen des Systems verwenden. Eine Option namens RECEIVER wird dem TV-Menü hinzugefügt.

Wenn CINEMA LINK aktiv ist, werden Einstellungen am Receiver für einige Sekunden am TV-Bildschirm gezeigt. Befolgen Sie die Bedienungsanleitung Ihres TV's bezüglich der Verwendung des TV-Menüs. Die angebotenen Optionen können je nach Modell des TV's variieren.

### Schalten der Verbindung

- Drücken Sie CINEMA LINK, um die Verbindung zwischen Receiver und TV entweder ein- oder auszuschalten.
  - Wenn die Verbindung eingeschaltet ist, wird **CINEMA LINK ON** angezeigt.

*Anmerkung: Wir empfehlen CINEMA LINK während dem Aufnehmen auszuschalten. Dies verhindert unerwünschte Unterbrechungen durch Schalten der TV-Funktionen.*

Wenn CINEMA LINK eingeschaltet ist und das TV-Menü aktiv ist, wird **TV MENÜ** angezeigt und das Menü und die Klangfunktionen am Receiver sind gesperrt.

# WAHL EINES AUSGANGSGERÄTES

## SOURCE SELECTOR

Beim Wählen eines Ausgangsgerätes durch Drehen von SOURCE SELECTOR werden die Audioeingänge – und Videoeingänge (nur FR 760) – mit den entsprechenden Namen aktiviert. Das eingehende Signal wird von allen Audio- und – wenn das Ausgangsgerät ein Videosignal beinhaltet – Videoausgängen des Receivers reproduziert.

### Ausgangsgerät .....Verwendete Anschlüsse

6 CH / DVD .....	6 CHANNEL / DVD INPUT Audioeingang und DVD IN Videoeingang (nur FR 760)
TUNER .....	Der Radioteil des Receivers wird verwendet, alle Eingänge sind ausgeschaltet.
CD .....	CD IN Audioeingang
CDR/TAPE .....	CDR/TAPE IN Audioeingang
TV .....	TV IN Audioeingang und TV IN Videoeingang (nur FR 760)
VCR .....	VCR IN Audioeingang und VCR IN Videoeingang (nur FR 760)

## Einige Worte zu 6 CHANNEL / DVD INPUT

6 CHANNEL / DVD INPUT kann dazu verwendet werden, um ein Gerät mit einem eingebauten Mehrkanal-Decoder (z.B. Dolby Digital, DTS, etc.) und einem 6-Kanal Ausgang zu verbinden, z. B. einen High End DVD-Spieler.

Wenn Sie den 6 CHANNEL / DVD INPUT Audioeingang verwenden, hat der Receiver die Funktion eines Mehrkanal-Verstärkers. Das Ausgangsgerät reproduziert Surround Sound und sendet ihn, in die notwendigen Kanäle aufgesplittet, zum Receiver. Aus diesem Grund haben SURROUND ON/OFF, HALL und SURR. MODE keine Wirkung, da das gelieferte Signal bereits ein Mehrkanal-Signal ist.

Von einem Ausgangsgerät, das an den 6 CHANNEL / DVD INPUT Audioeingang angeschlossen ist, kann nicht aufgenommen werden.

## Spielein eines Ausgangsgerätes

- 1 Drücken Sie **POWER / STANDBY**, um den Receiver einzuschalten.
  - 2 Drehen Sie **SOURCE SELECTOR**, um ein Ausgangsgerät zu wählen.  
→ Der Name des Ausgangsgerätes wird angezeigt.
- Durch Drücken von **FRONT AV** können Sie den **FRONT AV/GAME** Eingang wählen (nur FR 760).

- 3 Starten Sie die Wiedergabe des Ausgangsgerätes wie gewohnt.

## Einstellen des Klanges

- Drehen Sie **VOLUME**, um die Lautstärke zu regeln.  
→ **VOLUME** und die Lautstärke zwischen 0 und 50 wird angezeigt.

- 1 Drücken Sie **BASS** oder **TREBLE**.  
→ **BASS** oder **TREBLE** und der aktuelle Wert werden kurz angezeigt. Dann erscheint **TURN VOLUME KNOB TO CHANGE**.

- 2 Drehen Sie **VOLUME**, um den Baß oder die Höhen einzustellen.  
→ **BASS** oder **TREBLE** und der aktuelle Wert werden angezeigt.

*Anmerkung: Die Baß- oder Höhenregelung wird ausgeschaltet, wenn **VOLUME** innerhalb von 5 Sekunden nicht gedreht wird oder ein anderes Bedienelement verwendet wird.*

- Drücken Sie **SMART SOUND** auf der Fernbedienung, um durch die eingebauten Klangeffekte zu schalten: **MOVIE** (Film), **SPEECH** (Reden), **MUSIC** (Musik), **MULTIMEDIA** (Multimedia) und **PERSONAL** (Persönlich). (**PERSONAL** ist die vom Benutzer festgelegte Baß- oder Höheneinstellung).  
→ **SMART SOUND** wird angezeigt und der Name des gewählten Klangprofils wird einmal angezeigt, wenn der Klangeffekt eingeschaltet ist.
- Drücken Sie **LOUDNESS**, um Loudness ein- oder auszuschalten.  
→ **LOUDNESS** wird angezeigt, wenn Loudness eingeschaltet ist.



## Aufnahmen von einem Ausgangsgerät

Wenn Sie von einem Ausgangsgerät aufnehmen wollen, müssen Sie sie mit **SOURCE SELECTOR** wählen. Das eingehende Signal wird von allen Audio- und – falls das Ausgangsgerät ein Videosignal beinhaltet – Videoausgängen des Receivers reproduziert. Die Klangeinstellungen beeinflussen die Aufnahme nicht.

- 1 Drehen Sie **SOURCE SELECTOR** (oder drücken Sie **FRONT AV** – nur FR 760), um das Ausgangsgerät, von dem Sie aufnehmen möchten, auszuwählen.  
→ Der Name des Ausgangsgerätes wird angezeigt.
- 2 Treffen Sie die erforderlichen Vorbereitungen am gewünschten Aufnahmegerät. Es muß an einem der Receiverausgänge angeschlossen sein.
- 3 Starten Sie die Aufnahme am Aufnahmegerät.
- 4 Starten Sie die Wiedergabe am Ausgangsgerät.

*Anmerkungen: – Das Audio- und Videosignal von VCR IN wird von VCR OUT nicht reproduziert. Dasselbe gilt für das Audiosignal von CDR/TAPE IN zu CDR/TAPE OUT.  
– Von einem Ausgangsgerät, das an den 6 CHANNEL / DVD INPUT Audioeingang angeschlossen ist, kann nicht aufgenommen werden.*

## Einige Worte zu Surround Sound

Surround Sound offenbart Ihnen ein komplett neues Hörerlebnis. Sie werden das Gefühl haben, sich inmitten des Geschehens zu befinden, da der Klang von allen Seiten kommt. Achten Sie auf TV-Sendungen, Audio- und Videokassetten und -discs mit den  oder  Zeichen, welche für Mehrkanal-Surround Sound kodiert sind.

Berücksichtigen Sie, daß DVD-Discs nicht immer mit vollem Mehrkanal-Surround Sound versehen sind. Um sicher zu gehen, daß die Disc mehrkanalkodiert ist, fragen Sie Ihren Fachhändler.

Die meisten gewöhnlichen Stereo Kassetten und Discs können mit gutem Ergebnis unter Verwendung von Surround Klangeinstellungen abgespielt werden. Falls die Wiedergabe im Surround Modus verzerrt ist, schalten Sie auf normalen Stereo Modus.

Die Verfügbarkeit der verschiedenen beschriebenen Surround Sound Modi ist abhängig von der Anzahl der verwendeten Lautsprecher und der eingehenden Klanginformation.

## Durch Surround Sound schalten

Ist Surround Sound eingeschaltet, so können Sie durch die verschiedenen Surround Sound Modi schalten. Berücksichtigen Sie dabei, daß die Möglichkeiten in Zusammenhang mit der Lautsprechereinstellung stehen, welche im Menü des Receivers definiert ist.

- 1 Drücken Sie SURROUND ON/OFF, um den Surround Sound einzuschalten.  
→ Der verwendete Surround Modus wird angezeigt.
- 2 Drücken Sie wiederholt SURR. MODE, um sich die unterschiedlichen Surround Modi anzuhören (sofern verfügbar).  
→ Der verwendete Surround Modus wird angezeigt.
- 3 Drücken Sie HALL, um den Hall-Effekt entweder ein- oder auszuschalten.  
→ **HALL** wird angezeigt, wenn der Hall-Effekt eingeschaltet ist.
- 4 Drücken Sie SURROUND ON/OFF, um den Surround Sound auszuschalten.  
→ **SURROUND OFF** wird angezeigt.

*Anmerkung: Wenn Sie den 6 CHANNEL / DVD INPUT Eingang verwenden, hat das Schalten von Surround Sound keine Auswirkung.*

## Surround Sound Einstellungen

### HALL

Die Klangwiedergabe wird verstärkt und ein leichtes Echo wird hinzugefügt. Dies vermittelt den Eindruck, sich in einem großen Raum zu befinden.

### SURROUND (PRO LOGIC)

Der Surround Modus ermöglicht normale Surround Klangwiedergabe mit 4 oder 5 Lautsprechern.

### FRONT-3 STEREO (PRO LOGIC)

Der Surround Sound wird stummgeschaltet. 3 Stereo läßt Sie Surround Sound ohne Verwendung der Surround Lautsprecher hören.

### STEREO

Der gesamte Klang wird vom vorderen linken und rechten Lautsprecher reproduziert und wiedergegeben. Dies ermöglicht eine Standard Stereo Wiedergabe.

### Einstellen von Radiosendern

Sie können durch Abtasten des Frequenzbandes nach Radiosendern suchen. Sie können auch die Frequenz eines Ihnen bekannten Radiosenders eingeben. Wenn ein FM-Sender gesendet und in Stereo empfangen wird, erscheint .

#### Nach Radiosendern suchen

- 1 Drehen Sie SOURCE SELECTOR, um das Radio auszuwählen.  
→ TUNER wird angezeigt.
  - 2 Wählen Sie einen Wellenbereich durch wiederholtes Drücken von TUNER AM/FM.  
→ Der gewählte Wellenbereich wird angezeigt.
  - 3 Halten Sie ◀ oder ▶ für ungefähr 1 Sekunde gedrückt.  
→ SEARCH wird angezeigt und das Radio stellt einen Sender mit ausreichender Stärke ein.
  - 4 Wiederholen Sie diesen Vorgang, bis Sie den gewünschten Sender finden.
- Um die Feineinstellung eines schwachen Senders vorzunehmen, drücken Sie sooft wie nötig kurz ◀ oder ▶ um einen optimalen Empfang zu erhalten.

#### Einen Radiosender mit Frequenz einstellen (nur mit der Fernbedienung)

- 1 Drücken Sie TUNER.  
→ TUNER wird angezeigt.
- 2 Drücken Sie FR. D..  
→ \_ wird angezeigt.
- 3 Verwenden Sie 1–0, um die Frequenz eines Radiosenders einzugeben.

*Anmerkung: Es können nur gültige Zahlen innerhalb des Frequenzbereiches des Radios eingegeben werden.*

### Umstellen der FM-Empfindlichkeit

Sie können das Radio auf eine niedrigere Suchempfindlichkeit umstellen, sodaß nur nach Sendern mit einem starken Signal gesucht wird (nur FM).

- 1 Drehen Sie SOURCE SELECTOR, um das Radio auszuwählen.  
→ TUNER wird angezeigt.
- 2 Drücken Sie SENS. am Receiver.  
→ Entweder **SENS HI** oder **SENS LO** wird für 5 Sekunden angezeigt.

*Anmerkung: Während nach Radiosendern gesucht wird, wird die aktuelle Sensitivität angezeigt. In diesem Fall bedeutet **SENS LO**, daß das Radio nur nach Sendern mit einem starken Signal sucht.*



### Speichern von Radiosendern

Sie können bis zu 30 Radiosender speichern. Der Receiver kann Sender selbständig auswählen und programmieren oder Sie wählen sie selbst aus.

#### Automatisch programmieren

- 1 Wählen Sie \* TUNER aus dem Menü und drücken Sie NEXT ▶.
- 2 Wählen Sie AUTO INST und drücken Sie NEXT ▶.  
→ Die Speicherplatznummer bei der das Programmieren begonnen wird, der Wellenbereich und AUTO werden angezeigt.
- 3 Drehen Sie TUNER PRESET , um die Speicherplatznummer, bei der das Programmieren beginnen soll, zu ändern.
- 4 Verwenden Sie TUNER AM/FM, um auf den gewünschten Wellenbereich zu schalten.
- 5 Drücken Sie ENTER / OK, um das Programmieren zu starten.  
→ AUTO INST blinkt und alle verfügbaren Radiosender werden programmiert, was einige Minuten dauern kann. Das Programmieren ist beendet, wenn AUTO INST aufhört zu blinken.

#### Händisch programmieren

- 1 Wählen Sie \* TUNER aus dem Menü und drücken Sie NEXT ▶.
- 2 Wählen Sie MAN INST und drücken Sie NEXT ▶.  
→ Eine Speicherplatznummer, der Wellenbereich und die Frequenz werden angezeigt.
- 3 Drehen Sie TUNER PRESET , um die Speicherplatznummer, auf welcher der Radiosender gespeichert werden soll, zu ändern.
- 4 Stellen Sie einen gewünschten Radiosender ein (siehe „Nach Radiosendern suchen“).
- 5 Drücken Sie ENTER / OK, um Ihre Auswahl zu bestätigen.  
→ STORE  wird kurz angezeigt. Der Radiosender wird auf die gewählte Speicherplatznummer programmiert.
- 6 Wählen und speichern Sie alle gewünschten Radiosender auf diese Weise.

## Einstellen gespeicherter Radiosender

- 1 Drehen Sie SOURCE SELECTOR auf TUNER, um das Radio auszuwählen.  
→ TUNER wird angezeigt.
- 2 Drehen Sie TUNER PRESET  $\blacklozenge$ , um einen gespeicherten Radiosender auszuwählen.  
→ PRESET, die Speicherplatznummer und der gespeicherte Sender werden angezeigt.

## Umsortieren gespeicherter Radiosender

Nachdem Sie Radiosender programmiert haben, möchten Sie vielleicht deren Reihenfolge ändern. Mit RESHUFFLE können Sie die Positionen der Sender austauschen.

- 1 Wählen Sie \* TUNER aus dem Menü und drücken Sie NEXT  $\blacktriangleright$ .
- 2 Wählen Sie RESHUFFLE und drücken Sie NEXT  $\blacktriangleright$ .  
→ PRESET, eine Speicherplatznummer und ein gespeicherter Sender werden angezeigt.
- 3 Drehen Sie TUNER PRESET  $\blacklozenge$ , um einen gespeicherten Sender auszuwählen.
- 4 Drücken Sie ENTER / OK, um die Auswahl zu bestätigen.  
→ Die gewählte Speicherplatznummer (--) und eine zweite Speicherplatznummer werden angezeigt.
- 5 Drehen Sie TUNER PRESET  $\blacklozenge$ , um die andere Speicherplatznummer zu wählen.
- 6 Drücken Sie ENTER / OK, um den Austausch zu bestätigen.  
→ RESHUFFLE wird kurz angezeigt und diese zwei Speicherplatznummern sind ausgetauscht.

## Benennen von Radiosendern

Es ist möglich, jedem der gespeicherten Radiosender einen Namen zuzuteilen. Auch RDS-Sendernamen können überschrieben werden.

- 1 Wählen Sie \* TUNER aus dem Menü und drücken Sie NEXT  $\blacktriangleright$ .
- 2 Wählen Sie GIVE NAME (Namen geben) und drücken Sie NEXT  $\blacktriangleright$ .  
→ Ein gespeicherter Radiosender wird angezeigt.
- 3 Drehen Sie TUNER PRESET  $\blacklozenge$ , um den zu benennenden Sender zu wählen.
- 4 Drücken Sie ENTER / OK, um Ihre Auswahl zu bestätigen.  
→ Der existierende Name oder \_\_\_\_\_ wird angezeigt.
- 5 Drehen Sie TUNER PRESET  $\blacklozenge$ , um einen Buchstaben zu wählen und NEXT  $\blacktriangleright$  oder  $\blacktriangleleft$  PREV., um zur nächsten oder vorhergehenden Position zu gelangen.
- 6 Nachdem Sie den ganzen Namen eingegeben haben, drücken Sie ENTER / OK, um zu bestätigen.  
→ STORE wird angezeigt und der Name ist gespeichert.

*Anmerkung: Wenn Sie den übertragenen RDS-Sendernamen wieder verwenden wollen, löschen Sie einfach den zugeteilten Namen.*

## Löschen von Sendernamen

- 1 Verwenden Sie die Menüoption \* TUNER, wählen Sie GIVE NAME.  
→ Ein gespeicherter Radiosender wird angezeigt.
- 2 Drehen Sie  $\blacklozenge$  MENU NAVIGATOR, um den zu löschenden Namen auszuwählen.
- 3 Drücken Sie ENTER / OK, um Ihre Auswahl zu bestätigen.
- 4 Drücken Sie  $\blacktriangleleft$  PREV. während der erste Buchstabe blinkt.  
→ CL blinkt links vom Sendernamen.
- 5 Drücken Sie ENTER / OK, um den Sendernamen zu löschen.  
**Oder, falls Sie Ihre Absicht geändert haben,** drücken Sie  $\blacktriangleleft$  PREV., um den Sendernamen unverändert zu lassen.



**RDS** 

Radio **Data System** ist ein Service, das FM Sendern erlaubt, zusätzliche Informationen zu senden. Wenn Sie einen RDS-Sender empfangen, werden  und der Sendername angezeigt.

**Umschalten zwischen verschiedenen RDS Informationen**

- Drücken Sie wiederholt RADIO TEXT am Receiver, um zwischen folgenden Informationen (sofern vorhanden) umzuschalten:
  - Radiotextmeldungen
  - RDS-Uhr
  - Frequenz
  - Sendername

*Anmerkung: Das von gewissen RDS-Sendern übertragene Zeitsignal kann manchmal ungenau sein.*

**RDS-Nachrichten und Verkehrsdurchsage**

Sie können das Radio so einstellen, daß jede Wiedergabe von den Nachrichten oder Verkehrsinformationen eines gewählten RDS-Senders unterbrochen wird. Die Durchsagen funktionieren nur, wenn die notwendigen RDS-Signale gesendet werden.

Wenn RDS-Sender auch ein EON Signal (**E**nhanced **O**ther **N**etworks) übertragen, wird **EON** angezeigt. Dieses Signal ermöglicht dem Radio nicht nur auf einem gewählten RDS-Sender nach Nachrichten oder Verkehrsinformationen zu suchen, sondern innerhalb des ganzen EON Sendernetzwerkes.

- 1 Schalten Sie den gewünschten RDS-Sender ein.
- 2 Drücken Sie NEWS/TA:
  - Einmal** um **NEWS** anzuzeigen; die Funktion der Nachrichtendurchsage ist eingeschaltet.
  - Zweimal** um **TA** anzuzeigen; die Funktion der Verkehrsdurchsage ist eingeschaltet.
  - Dreimal** um **TA** und **NEWS** anzuzeigen, beide Funktionen der Durchsage sind eingeschaltet.
- 3 Wählen und spielen Sie jedes andere Ausgangsgerät wie gewohnt.
  - Während Nachrichten oder Verkehrsdurchsagen gesendet werden, schaltet der Receiver auf Radio und **NEWS** oder **TA** blinkt.
- 4 Drücken Sie NEWS/TA bis die Displayanzeige verschwindet, um die Funktion(en) auszuschalten.
  - oder**
  - Drücken Sie NEWS/TA während einer Durchsage, um die Funktion(en) auszuschalten.

*Anmerkung: Stellen Sie sicher, daß Sie die Nachrichten und die Verkehrsdurchsage während des Aufnehmens ausschalten, da diese Durchsagen sonst auch aufgenommen werden.*

## Receiver

Änderungen vorbehalten.

### Allgemein

Stromverbrauch (FR 740, MX 740).....	210 W
Stromverbrauch (FR 760).....	255 W
Stromverbrauch in Bereitschaft.....	< 2 W
Abmessungen, b × h × t.....	435 × 135 × 350 mm
Gewicht (FR 740, MX 740).....	8,6 kg
Gewicht (FR 760).....	9,4 kg

### Verstärkerteil (0,7 % THD, 6 Ω, 1 kHz)

Ausgangsleistung, Stereo Modus (FR 740, MX 740) (DIN)...	2 × 60 W
Ausgangsleistung, Surround Modus (FR 740, MX 740)	
Front.....	2 × 60 W
Center.....	60 W
Surround.....	2 × 60 W
Ausgangsleistung, Stereo Modus (FR 760) (DIN).....	2 × 100 W
Ausgangsleistung, Surround Modus (FR 760)	
Front.....	2 × 100 W
Center.....	100 W
Surround.....	2 × 100 W
Bass.....	±9 dB bei 100 Hz
Höhen.....	±9 dB bei 10 kHz
Loudness...+6 dB bei 100 Hz (-30 dB); +3 dB bei 10 kHz (-30 dB)	
Klirrfaktor.....	0,05 % bei 1 kHz, 5 W
Frequenzgang.....	20–20.000 Hz, ±1 dB
Signal-Rauschabstand.....	≥ 82 dB
Stereokanal Trennung (1 kHz).....	≥ 45 dB
Signalübersprechung (1 kHz).....	≤ -65 dB

### Eingänge

Lineare Eingänge.....	250 mV/47 kΩ
6 CH.....	250 mV/40 kΩ
Front AV (nur FR 760).....	250 mV/22 kΩ

### Ausgänge

Stromanschluß (geschaltet).....	total max. 100 W
Lineare Ausgänge.....	250 mV/1 kΩ
Subwoofer pre-out.....	0,8 V/1 kΩ
Center pre-out.....	0,8 V/1 kΩ
Kopfhörer.....	8–600 Ω (3 V e.m.f., 60 Ω)
Lautsprecher.....	≥ 6 Ω

### Radioteil

Frequenzbereich	
FM.....	87,5–108,0 MHz
MW.....	531–1602 kHz
LW.....	153–279 kHz
Sensitivität	
Stereo FM.....	41 dBf
Mono FM.....	15 dBf
Klirrfaktor	
Stereo FM.....	0,3 %
Mono FM.....	0,85 %
Frequenzgang.....	63–12.500 Hz ±1 dB
Signal-Rauschabstand	
Stereo FM.....	55 dB
Mono FM.....	60 dB
Kanaltrennung.....	35 dB bei 1 kHz

## Lautsprecher (nur bei MX 740 mitgeliefert)

Änderungen vorbehalten.

### Vordere Lautsprecher

Impedanz.....	6 Ω
Frequenzgang.....	40–20.000 Hz
Leistungsaufnahmekapazität.....	60 W
Leistungsaufnahmekapazität – Spitze.....	120 W
Sensitivität.....	89 dB
Lautsprecher.....	1 × 5¼" Woofers, 1 × 2" Tweeter
Passive radiator.....	1 × 6 ½" Woofer
Übergangsfrequenz.....	4000 Hz
Abmessungen, h × b × t.....	421 × 219 × 191 mm
Gewicht.....	ca. 2,5 kg

### Rückwärtige Lautsprecher

Impedanz.....	6 Ω
Frequenzgang.....	100–20.000 Hz
Leistungsaufnahmekapazität.....	60 W
Leistungsaufnahmekapazität – Spitze.....	120 W
Sensitivität.....	89 dB
Lautsprecher.....	1 × 4" Breitband
Passive radiator.....	1 × 6 ½" Woofer
Übergangsfrequenz.....	4500 Hz
Abmessungen, h × b × t.....	179 × 181 × 92 mm
Gewicht.....	ca. 0,7 kg jeder

### Center Lautsprecher

Impedanz.....	6 Ω
Frequenzgang.....	75–20.000 Hz
Leistungsaufnahmekapazität.....	60 W
Leistungsaufnahmekapazität – Spitze.....	120 W
Sensitivität.....	89 dB
Lautsprecher.....	2 × 4" Woofers, 1 × 2" Tweeter
Übergangsfrequenz.....	4500 Hz
Abmessungen, h × b × t.....	131 × 435 × 122 mm
Gewicht.....	ca. 1,6 kg

## WARNUNG

**Versuchen Sie unter keinen Umständen das Gerät selbst zu reparieren, da die Garantie dadurch ihre Gültigkeit verliert. Versuchen Sie nicht das Gerät zu öffnen, da Sie hiermit einen elektrischen Schlag riskieren.**

Wenn ein Fehler auftritt, prüfen Sie zuerst die nachstehenden Hinweise bevor Sie das Gerät zur Reparatur bringen.

Wenn Sie ein Problem trotz dieser Hinweise nicht lösen können, wenden Sie sich an Ihren Fachhändler oder eine Service-Stelle.

PROBLEM	MÖGLICHE URSACHE	LÖSUNG
<b>Kein Ton</b>	VOLUME ist nicht richtig eingestellt.	Stellen Sie VOLUME ein.
	Kopfhörer sind angeschlossen.	Stecken Sie die Kopfhörer ab.
	Das falsche Ausgangsgerät ist gewählt.	Drehen Sie SOURCE SELECTOR, um das richtige Ausgangsgerät zu wählen.
<b>Kein Ton auf der linken oder rechten Seite</b>	Ein Lautsprecher ist falsch angeschlossen.	Schließen Sie den Lautsprecher korrekt an.
	Ein Lautsprecherkabel ist beschädigt.	Ersetzen Sie das Kabel.
	Lautstärkebalance im Receivermenü ist falsch eingestellt.	Stellen Sie <i>VOL FR-L</i> und <i>VOL FR-R</i> im Receivermenü ein.
<b>Schlechter Ton oder kein Ton beim Center- oder den Surround Lautsprechern</b>	SURROUND Modus ist nicht eingeschaltet.	Drücken Sie SURROUND ON/OFF, um den Surround Sound einzuschalten.
	Surround- und/oder Center Lautsprecher sind nicht (richtig) angeschlossen.	Schließen Sie die Lautsprecher korrekt an.
	Surround- und/oder Center Lautsprecher sind im Menü <i>LS SETUP</i> ausgeschaltet.	Stellen Sie den gegenwärtigen Lautsprecher auf <i>YES</i> .
<b>Schlechter Baßklang</b>	Ein Lautsprecherkabel ist beschädigt.	Ersetzen Sie das Kabel.
	Lautsprecher sind nicht phasengleich.	Schließen Sie die farbigen (oder markierten) Adern an die farbigen Klemmen und die schwarzen (oder unmarkierten) Adern an die schwarzen Klemmen an.
<b>Schlechter Klang</b>	Schlecht passende Einstellung für die vorhandene Art der Musik oder des Klanges.	Korrigieren Sie die Klangeinstellungen am Receiver.
<b>Der Grad des Surround Klanges ist zu niedrig oder zu hoch</b>	Der Grad des Surround Sounds ist nicht richtig eingestellt.	Stellen Sie den Grad des Surround Sounds am Receiver ein.
<b>Der Grad des Center Klanges ist zu niedrig oder zu hoch</b>	Der Grad des Center Klanges ist nicht richtig eingestellt.	Stellen Sie den Grad des Center Klanges am Receiver ein.
<b>Nur der Center Lautsprecher wird in Dolby Surround Pro Logic gehört</b>	Ein Monosignal wird reproduziert.	Wählen Sie ein anderes Ausgangsgerät oder schalten Sie den Surround Sound aus.
<b>Schlechter Radioempfang, automatisches Programmieren funktioniert nicht einwandfrei</b>	Receiver oder die Antenne ist nahe einer Strahlungsquelle wie TV, CD-Spieler, CD-Rekorder, DVD-Spieler, etc. positioniert.	Ändern Sie die Position des störenden Gerätes oder versuchen Sie, es auszuschalten.

## Algemene informatie

Inhoud van de doos .....	84
Onderhoud .....	84
Opstellen .....	84
Met het oog op het milieu .....	84
Handelsmerk .....	84
<b>Bedieningsknoppen</b> .....	85
<b>Afstandsbediening</b>	
Gebruik van de afstandsbediening .....	86
Toetsen op de afstandsbediening .....	87
<b>Aansluitbussen</b> .....	88
<b>Aansluitingen</b>	
Audioaansluitingen .....	89
Systeembus, CINEMA LINK .....	90
Videoaansluitingen (enkel bij de FR 760) .....	91
Netaansluiting .....	91
Luidsprekeraansluitingen .....	91
Uw tv als middenluidspreker .....	91
Antenneaansluitingen .....	91
FRONT AV / GAME kap (enkel bij de FR 760) .....	91
<b>Installeren van het systeem</b>	
Opstellen van de luidsprekers .....	92
Instellen en testen van de luidsprekers .....	92
Uitgangsvermogen .....	92
Hoofdtelefoon .....	92
<b>Display</b> .....	93
<b>Menu's</b>	
Receiver-menu .....	94
TV-menu .....	95
<b>Bronkeuze</b>	
SOURCE SELECTOR .....	96
De ingang 6 CHANNEL / DVD INPUT .....	96
<b>Afspelen, opnemen</b>	
Afspelen van een bron .....	97
Instellen van het geluid .....	97
Opnemen van een geluidsbron .....	97
<b>Surround sound</b>	
Over surround sound .....	98
Inschakelen van het surround-geluid .....	98
Surround sound-instellingen .....	98
<b>Tuner</b>	
Afstemmen op een radiozender .....	99
Instellen van de FM-gevoeligheid .....	99
Programmeren van radiozenders .....	99
Afstemmen op een geprogrammeerde zender .....	100
Herschikken van de geprogrammeerde zenders .....	100
Een naam geven aan een zender .....	100
Wissen van de zendernaam .....	100
RDS  .....	101
RDS-nieuwsbericht en -verkeersinformatie .....	101
<b>Technische gegevens</b>	
Receiver .....	102
Luidsprekers (enkel bijgeleverd bij de MX 740) .....	102
<b>Verhelpen van storingen</b>	
Waarschuwing .....	103
Verhelpen van storingen .....	103

**Dit apparaat voldoet aan de radio-ontstoringseisen van de Europese Gemeenschap.**

## Inhoud van de doos

Deze receiver wordt als volgt geleverd:

- een afstandsbediening
- 2 batterijen voor de afstandsbediening, type AA
- een systeembuskabel voor de aansluitbus CINEMA LINK
- een raamantenne
- een draadantenne
- 5 luidsprekers inclusief 5 luidsprekerskabels (enkel bij de MX 740)
- een verkorte handleiding (enkel bij de MX 740)
- deze gebruiksaanwijzing

## Onderhoud

U kunt de receiver schoonmaken met een zachte, licht bevochtigde pluisvrije doek. Gebruik geen schoonmaakmiddelen want die kunnen het apparaat beschadigen.



Bescherm de receiver tegen vocht, regen, zand of extreem hoge temperaturen (zoals bij verwarmings-apparatuur of in de felle zon).

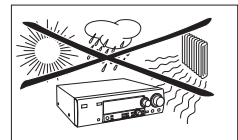

## Opstellen

**Als u de verschillende apparaten van uw systeem gestapeld heeft dan moet de receiver bovenop geplaatst worden. Plaats de receiver op een vlakke, harde, stabiele ondergrond. Dek de ventilatieopeningen nooit af en laat 50 cm ventilatieruimte vrij aan de bovenkant en 10 cm links en rechts van de receiver.**

Voor een goede ontvangst mag de raamantenne niet bovenop of onder een videorecorder, cd-recorder, DVD-speler, tv of een andere stralingsbron geplaatst worden.

## Met het oog op het milieu...

Wij hebben alle overbodig verpakkingsmateriaal weggelaten en ervoor gezorgd dat de verpakking gemakkelijk in drie materialen te scheiden is: karton (doos), polystyreenschuim (buffer) en polyethyleen (zakken, beschermfolie).

Uw systeem bestaat uit materialen die door een gespecialiseerd bedrijf gerecycleerd en hergebruikt kunnen worden. Informeer waar u verpakkingsmateriaal, lege batterijen en oude apparatuur kunt inleveren.

*Als ENERGY STAR®-partner heeft, Philips vastgesteld dat dit product voldoet aan de ENERGY STAR®-richtlijnen voor efficiënt energiegebruik.*



## Handelsmerk

„DOLBY“, „DOLBY DIGITAL“, „PRO LOGIC“ en het dubbele D-symbool  zijn handelsmerken van Dolby Laboratories.

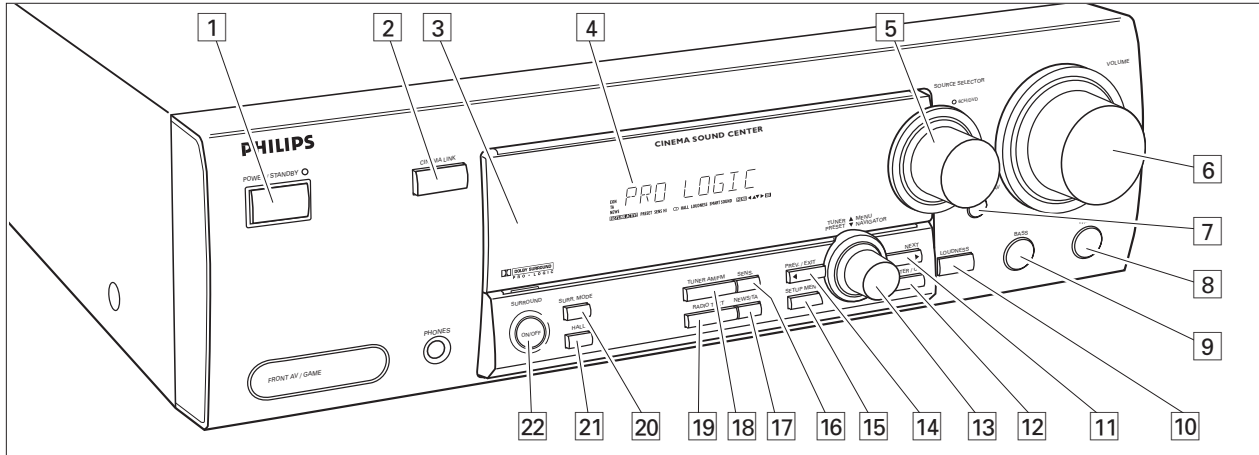

- 1 **POWER / STANDBY** .....Om de receiver aan en uit te zetten.
- 2 **CINEMA LINK** .....Om de systeembus tussen de receiver en de tv in en uit te schakelen.
- 3 .....Sensor voor de infraroodafstandsbediening.
- 4 .....Display
- 5 **SOURCE SELECTOR** .....Om te kiezen tussen de verschillende audio- en videoaansluitingen.
- 6 **VOLUME**.....Om het volumeniveau hoger of lager in te stellen.
- 7 **FRONT AV** .....Om de ingang FRONT AV / GAME te kiezen (enkel bij de FR 760).
- 8 **TREBLE**.....Om, indien gebruikt combinatie met VOLUME, de hoge tonen in te stellen.
- 9 **BASS** .....Om, indien gebruikt combinatie met VOLUME, de lage tonen in te stellen.
- 10 **LOUDNESS** .....Om de LOUDNESS-functie in en uit te schakelen.
- 11 **NEXT ►** .....TUNER: om een zender te zoeken.  
MENU: om naar het volgende menuniveau te gaan.
- 12 **ENTER / OK**.....Om de keuzes binnen een menu te bevestigen.

- 13 **TUNER PRESET ◄ MENU NAVIGATOR**  
TUNER: om de volgende of vorige geprogrammeerde zender te kiezen.  
MENU: om naar boven en beneden te lopen in een menu.
- 14 **◄ PREV. / EXIT** .....TUNER: om een zender te zoeken.  
MENU: om naar het vorige menuniveau te gaan.
- 15 **SETUP MENU** .....Om het menu te openen en te sluiten.
- 16 **SENS.** .....Om een hoge of lage afstemgevoeligheid in te stellen.
- 17 **NEWS/TA** .....Om de RDS-nieuwsbericht- en RDS-verkeersinformatiefuncties in en uit te schakelen.
- 18 **TUNER AM/FM** .....Om het golfgebied van de tuner te kiezen.
- 19 **RADIO TEXT** .....Om door de verschillende soorten RDS-informatie te lopen.
- 20 **SURR. MODE**.....Doorloopt de verschillende luidsprekerconfiguraties.
- 21 **HALL** .....Om de HALL-functie in en uit te schakelen.
- 22 **SURROUND ON/OFF** .....Schakelt tussen de laatst geselecteerde surround modus en stereo.

Nederlands

# AFSTANDSBEDIENING

## Gebbruik van de afstandsbediening

Open het batterijvak van de afstandsbediening en plaats er 2 alkalinebatterijen in, type **AA** (R06, UM-3).

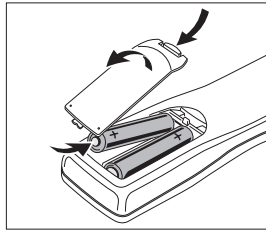

Verwijder de batterijen als ze leeg zijn of als u de afstandsbediening gedurende langere tijd niet zult gebruiken.

**NL** Batterijen niet weggooien, maar inleveren als KCA.

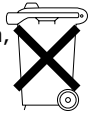

De toetsen op de afstandsbediening hebben dezelfde functie als overeenkomstige toetsen op de receiver.

Andere apparaten kunnen enkel bediend worden indien ze het RC-5- of het RC-6-codesysteem gebruiken.







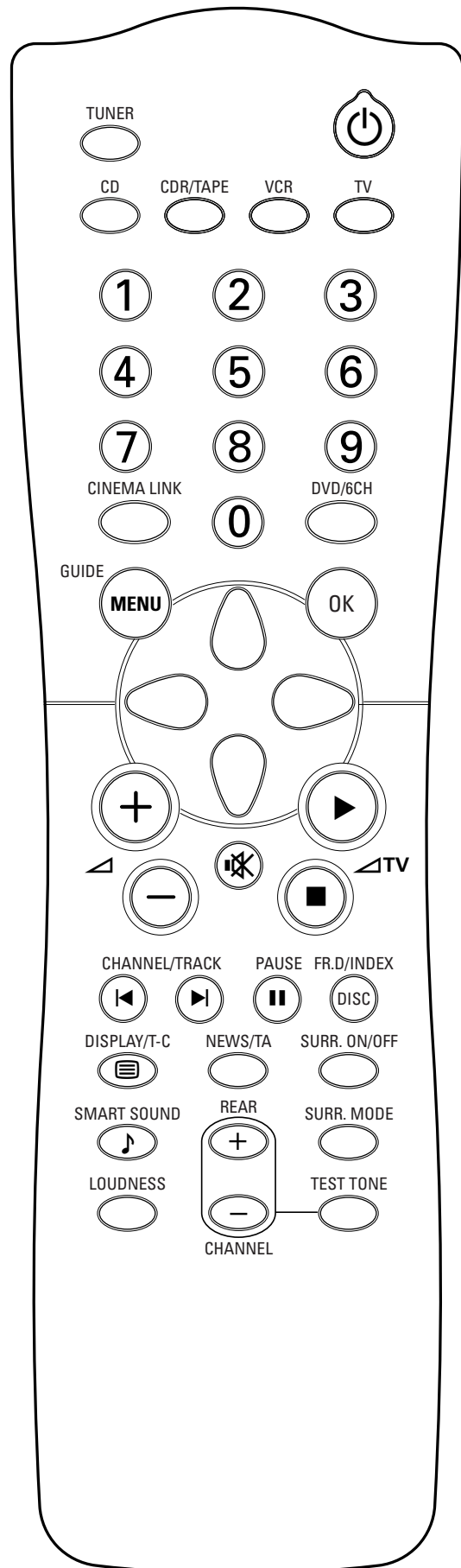



### Belangrijk!

*U moet gedurende meer dan 1 seconde op een bronknop drukken om de geluidsbron op de receiver te veranderen. Als u minder dan 1 seconde op een bronknop drukt, dan zal de afstandsbediening alleen worden omgeschakeld op gebruik van bedieningsfuncties voor het geselecteerde product.*

*De afstandsbediening blijft ingesteld op de gekozen bron totdat u een andere bronkeuzetoets op de afstandsbediening indrukt. Zo kunt u andere bronnen bedienen (bijvoorbeeld een cassette spoelen) zonder dat u de bron op de receiver verandert.*



## Toetsen op de afstandsbediening

-  .....Om de receiver stand-by te schakelen.  
TUNER, CD, CDR/TAPE,  
TV, VCR, DVD/6CH.....Om de afstandsbediening in te stellen voor het bedienen van de verschillende apparaten. Selecteert de bronnen indien langer dan 1 seconde ingedrukt.
- 1-0.....Om cijfers in te toetsen voor cd-nummers, radiozenders of frequenties. Nummers die uit twee cijfers bestaan, moeten binnen 2 seconden ingetoetst worden.
- CINEMA LINK .....Om de verbinding tussen de receiver en de tv in en uit te schakelen.
- MENU GUIDE** .....**TUNER**: Schakelt het receivermenu aan en uit.  
**DVD, TV**: Schakelt het DVD/TV-menu aan en uit.
- OK.....Om de keuzes binnen een menu te bevestigen.
- Pijltjestoetsen.....**TUNER**: Om door een menu te lopen. Pijltjes naar rechts/links dienen voor hogere/lagere frequentie.  
**CD, CDR**: Pijltjes naar links/rechts dienen voor het zoeken naar een vorige/ volgende passage, omhoog/omlaag zijn om naar een vorig/volgend nummer te gaan.
- +  .....Om het volume van de receiver harder te zetten.
-  .....Om het volume van de receiver zachter te zetten.
-  .....Om het geluid van de receiver tijdelijk uit te schakelen.
-  **TV** .....Om het volume van de tv harder te zetten.  
**CD, CDR, VCR, DVD**: Om het afspelen te starten.
-  **TV** .....Om het volume van de tv zachter te zetten.  
**CD, CDR, VCR, DVD**: Om het afspelen te beëindigen.
-  CHANNEL/TRACK ...Om de vorige geprogrammeerde zender te kiezen.  
**VCR**: Om de cassette terug te spoelen.  
**CD, CDR, DVD**: Om het vorige nummer te kiezen.  
**TV**: Om het vorige kanaal te kiezen.
-  CHANNEL/TRACK ...Om de volgende geprogrammeerde zender te kiezen.  
**VCR**: Om de cassette door te spoelen.  
**CD, CDR, DVD**: Om het volgende nummer te kiezen.  
**TV**: Om het volgende kanaal te kiezen.
-  PAUSE.....**CD, CDR, VCR, DVD**: Om het afspelen te onderbreken.
- DISC FR.D./INDEX .....**CD-, CDR-, DVD**-wisselaars: Om naar de volgende disk te gaan.  
**TUNER**: Om FREQUENCY DIRECT te kiezen.  
**VCR**: Om het zoeken in de index in en uit te schakelen.
-  DISPLAY/T-C.....**TUNER**: Om te kiezen tussen de zendernaam, de frequentie en radiotekst.  
**CD, CDR**: Om te kiezen tussen de verschillende tijdsindicaties in het display.  
**TV**: Om teletekst in en uit te schakelen.  
**DVD**: Om te kiezen tussen titel en hoofdstuk.
- NEWS/TA .....Om NEWS en TRAFFIC ANNOUNCEMENT in en uit te schakelen.
- SURR. ON/OFF.....Om SURROUND SOUND in en uit te schakelen.
-  SMART SOUND .....Om door de verschillende smart sound-instellingen te lopen.
- + / - REAR .....Om het volume van de achterluidsprekers harder/zachter te zetten. Als de testtoon aanstaat, kunt u met deze toetsen het volume van de luidsprekers die u hoort harder/ zachter zetten.
- SURR. MODE.....Om door de verschillende surround-instellingen te lopen.
- LOUDNESS .....Om de LOUDNESS-functie in en uit te schakelen.
- TEST TONE .....Om de testtoon in en uit te schakelen. Als de testtoon aanstaat, kunt u met + / - REAR het volume van de luidsprekers die u hoort harder/ zachter zetten.

# AANSLUITBUSSEN

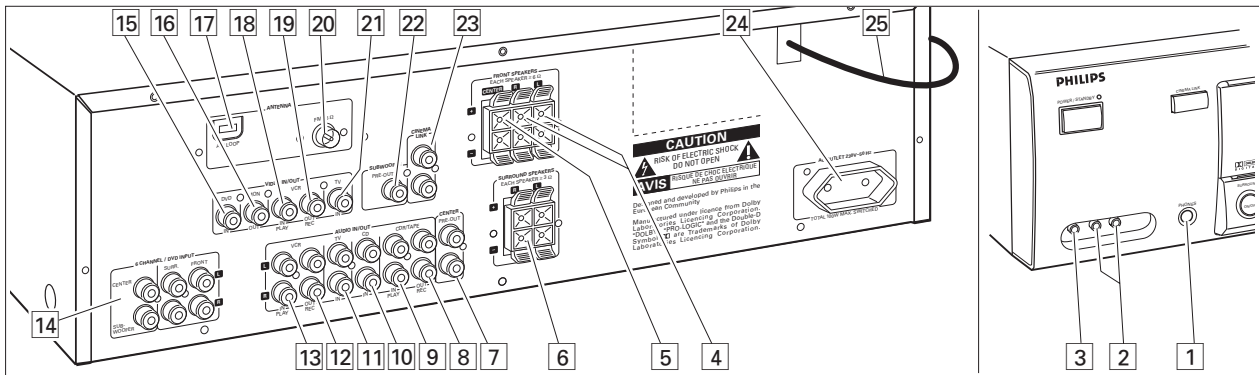

## Aansluitbussen

## Naam van de aansluitbus Voor het aansluiten van:

6,3 mm-hoofdtelefoonbus op de voorkant.	<b>1 PHONES</b>	Een hoofdtelefoon met 6,3 mm-stekker.
Audio- en video-ingangen aan voorzijde (alleen FR 760)	<b>2 FRONT AV / GAME</b>	Linker en rechter audio-uitgangen van toestellen zoals videocamera's en spelconsoles.
	<b>3 FRONT AV / GAME</b>	Video-uitgangen van toestellen zoals videocamera's en spelconsoles.
FRONT SPEAKERS	<b>4 R, L</b>	Een rechter- en linkervoorluidspreker.
	<b>5 CENTER</b>	Een middenluidspreker.
SURROUND SPEAKERS	<b>6 R, L</b>	Een rechter- en linker-surround-luidspreker.
	<b>7 CENTER PRE-OUT</b>	De ingang van een tv wanneer deze gebruikt wordt als middenluidspreker (enkel mogelijk wanneer de systeembus CINEMA LINK aangesloten is).
AUDIO IN/OUT	<b>8 CDR/TAPE OUT</b>	De ingang van een cd-recorder of een cassettedeck.
	<b>9 CDR/TAPE IN</b>	De uitgang van een cd-recorder of een cassettedeck.
	<b>10 CD IN</b>	De uitgang van een cd-speler.
	<b>11 TV IN</b>	De uitgang van een tv.
	<b>12 VCR OUT</b>	De ingang van een videorecorder.
	<b>13 VCR IN</b>	De uitgang van een videorecorder.
6-kanaals ingang	<b>14 6 CHANNEL /DVD INPUT</b>	De 6-kanaalsuitgang van apparaten zoals een DVD- of laserdiskspeler.
VIDEO IN/OUT (enkel bij de FR 760)	<b>15 DVD IN</b>	De uitgang van een DVD-speler.
	<b>16 MON OUT</b>	De ingang van een monitor (bijvoorbeeld de tv).
	<b>18 VCR IN</b>	De uitgang van een videorecorder.
	<b>19 VCR OUT</b>	De ingang van een videorecorder (voor opnames).
Antenneaansluitingen	<b>21 TV IN</b>	De uitgang van een tv.
	<b>17 AM LOOP</b>	De bijgeleverde raamantenne.
	<b>20 FM 75 Ω</b>	De bijgeleverde draadantenne of buitenantenne.
Uitgangen met voorversterking	<b>22 SUBWOOFER PRE-OUT</b>	De ingang van een actieve subwoofer.
	<b>23 CINEMA LINK</b>	De systeembusaansluitingen van een Philips-tv met CINEMA LINK.
Systeembus		
Netaansluiting	<b>24 AC OUTLET</b>	Levert dezelfde spanning als het net. Maximaal aan te sluiten vermogen 100 W.
Netsnoer	<b>25</b>	Steek, <b>nadat u alle andere aansluitingen gemaakt heeft</b> , de stekker van het netsnoer in het stopcontact.



# AANSLUITINGEN

## Audioaansluitingen

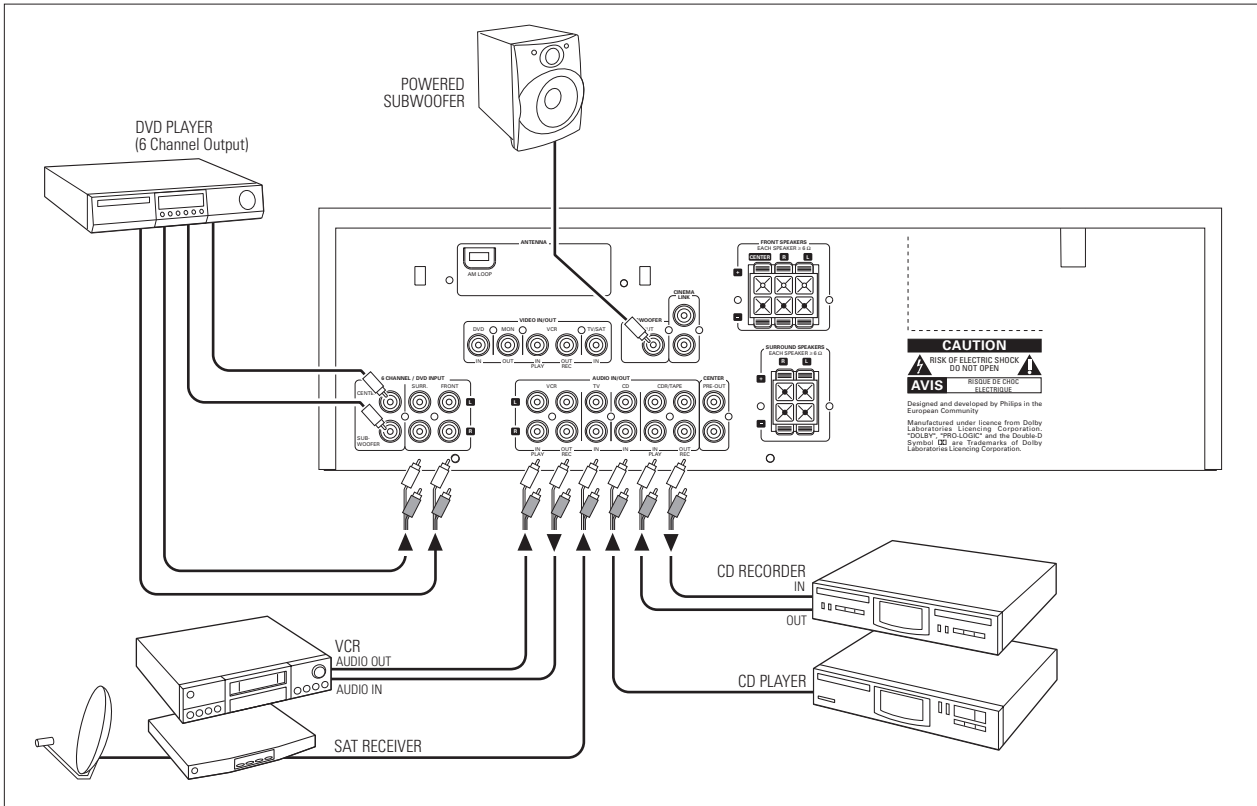

Nederlands

# AANSLUITINGEN

## Systeembus, CINEMA LINK

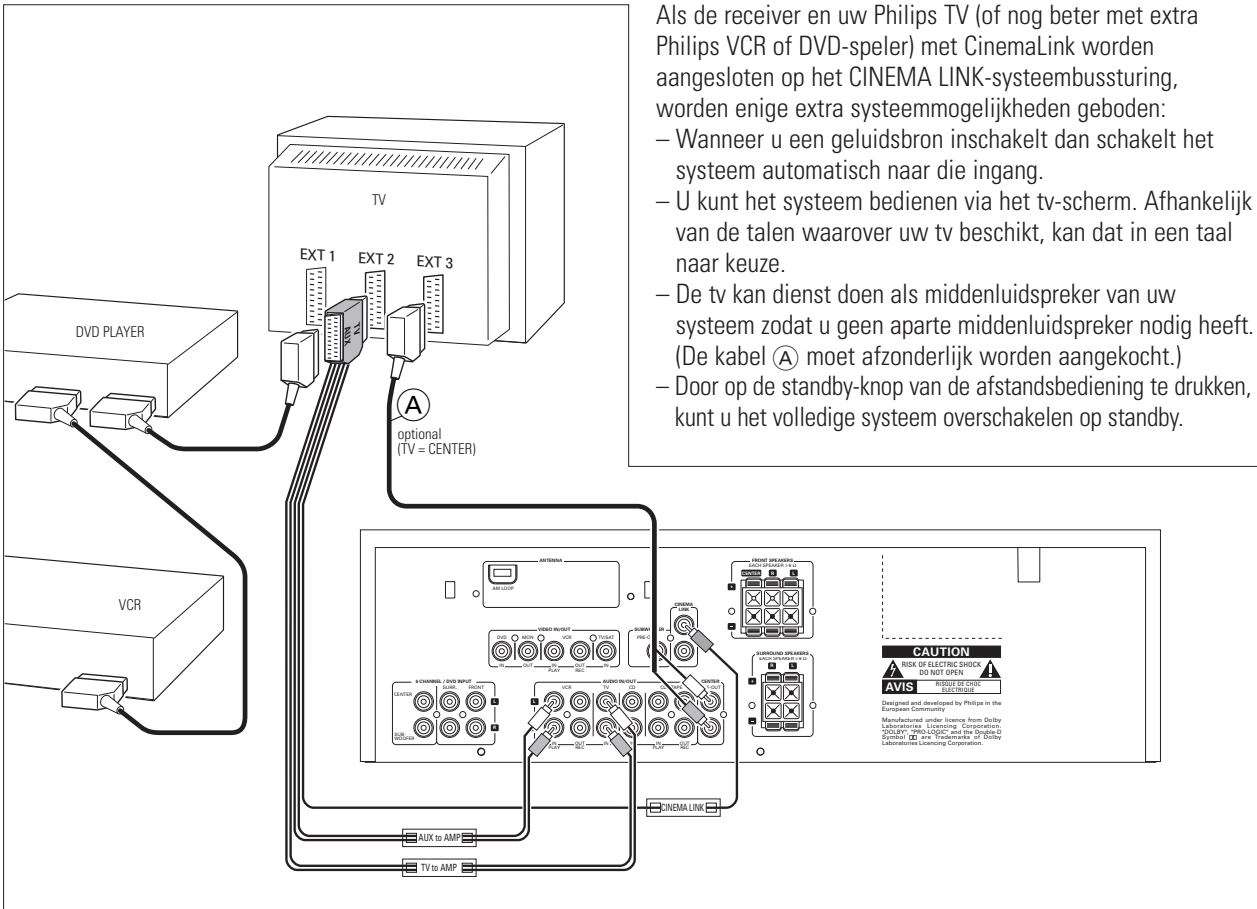

Nederlands

## Videoaansluitingen (enkel bij de FR 760)

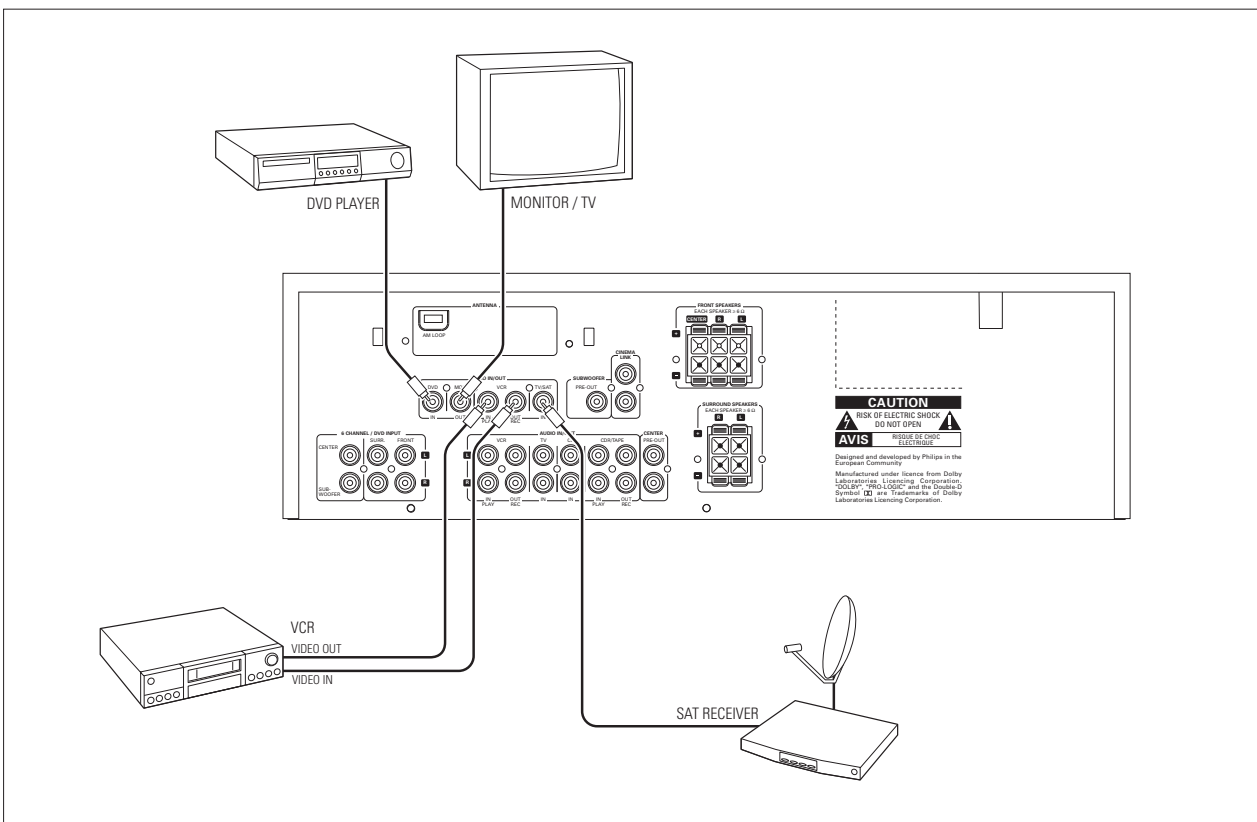

## Netaansluiting

Het typeplaatje bevindt zich op de achterkant van de receiver.

- 1 Controleer of de netspanning op het typeplaatje overeenkomt met de plaatselijke netspanning. Is dit niet het geval, neem dan contact op met uw leverancier of serviceorganisatie.
- 2 Verbind het netsnoer met het stopcontact.

Om het toestel volledig van het net te scheiden moet de netstekker uit de muurcontactdoos worden getrokken.

## Luidsprekeraansluitingen

De luidsprekeraansluitingen op de receiver zijn klemaansluitingen. Sluit aan zoals hieronder aangegeven.

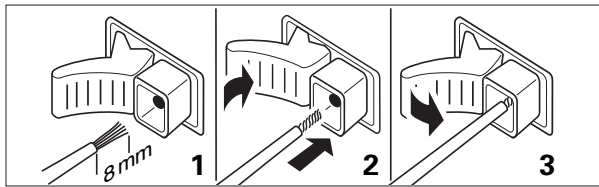

- 1 Sluit altijd de gekleurde (of gemerkte) draad aan op de gekleurde aansluiting en de zwarte (of niet-gemerkte) draad op de zwarte aansluiting.
- 2 Verbind:
  - De linkervoorluidspreker met L (rood en zwart)
  - De rechtermiddelvoorspreker met R (rood en zwart)
  - De middenluidspreker met (blauw en zwart)
  - De linker-surround-luidspreker met SURROUND L (grijs en zwart)
  - De rechter-surround-luidspreker met SURROUND R (grijs en zwart)

## Uw tv als middenluidspreker

U kunt uw Philips-tv met CINEMA LINK als middenluidspreker gebruiken. Voor tv's met een scart-aansluiting heeft u een extra audioverloopkabel (van cinch naar scart) nodig. Voor tv's met cinch-aansluitingen heeft u extra cinch-kabels nodig. Kijk in de gebruiksaanwijzing van uw tv om te weten hoe u uw tv als middenluidspreker kunt gebruiken.

## Antenneaansluitingen

### AM (MW)-antenne

De raamantenne is uitsluitend voor gebruik binnenshuis. Plaats de antenne zo ver mogelijk uit de buurt van de receiver, de tv, de kabels, een DVD-speler, een viderecorder of andere stralingsbronnen.

- 1 Sluit de stekker van de raamantenne aan op AM LOOP zoals hieronder aangegeven.
- 2 Plaats de antenne zo ver mogelijk uit de buurt van stralingsbronnen.
- 3 Draai de antenne voor een zo goed mogelijke ontvangst.

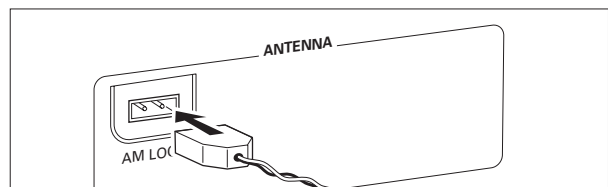

### FM-antenne

De bijgeleverde draadantenne dient enkel voor het ontvangen van zenders in de buurt. Voor een betere ontvangst adviseren wij u gebruik te maken van het kabelantennesysteem of van een buitenantenne.

- 1 Sluit de bijgeleverde draadantenne aan op FM 75  $\Omega$  zoals hieronder aangegeven.
  - 2 Zet de antenne in verschillende standen voor een zo goed mogelijke ontvangst.
- Als u gebruik maakt van het kabelantennesysteem of van een buitenantenne, sluit deze dan aan op FM 75  $\Omega$  in plaats van de draadantenne.

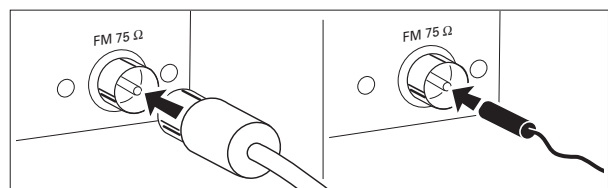

## FRONT AV / GAME kap (enkel bij de FR 760)

- Om de FRONT AV / GAME kap te verwijderen, moet u aan de rechterkant van de kap drukken.
- Zet de kap in langs onder om het compartiment af te sluiten.

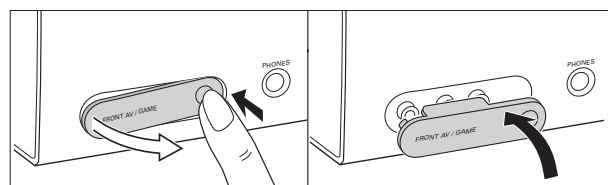

# INSTALLEREN VAN HET SYSTEEM

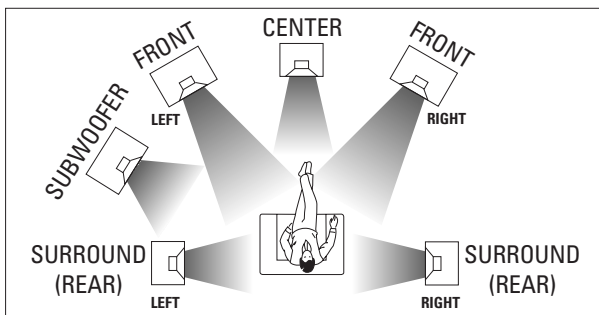

## Opstellen van de luidsprekers

### Algemene tips voor het opstellen

Plaats uw luidsprekers bij voorkeur niet in een hoek of op de grond, want dan worden de bassen te sterk. Als u de luidsprekers achter een gordijn, meubels enzovoort plaatst dan worden de hoge tonen verzwakt. De luisteraar moet de luidsprekers vanuit de luisterpositie steeds kunnen „zien“.

Elke ruimte heeft andere akoestische kenmerken en de mogelijkheden voor het opstellen zijn vaak beperkt. U vindt de beste opstelling voor uw luidsprekers aan de hand van de illustratie hierboven.

Voor een goed surround-geluid adviseren wij minimaal 5 luidsprekers (2 voor, één midden, 2 achter). U kunt ook met minder luidsprekers een soort surround-geluid verkrijgen. Dit door de signalen die bestemd zijn voor de ontbrekende luidsprekers naar de bestaande te leiden. Zie „Menu's“ voor het correct installeren van de receiver voor het aantal luidsprekers en de grootte van de gebruikte luidsprekers.

### Opstellen van de voorluidsprekers

De voorluidsprekers moeten links en rechts voor de luisterplek geplaatst worden zoals gewone stereoluidsprekers.

### Opstellen van de middenluidspreker

De centrale luidspreker moet in het midden tussen de twee voorste luidsprekers geplaatst worden bijvoorbeeld onder of op de tv. De beste hoogte voor de middenluidspreker is op oorhoogte (terwijl u zit).

### Opstellen van de surround-luidsprekers

De surround-luidsprekers moeten tegenover elkaar staan en een rechte lijn vormen met de luisterplek, of ietwat achter de luisterplek staan.

### Opstellen van de subwoofer

Met een subwoofer kunt u de weergave van de lage tonen flink versterken. De subwoofer kan overal in de kamer opgesteld worden aangezien het niet mogelijk is te herkennen waar de lage tonen vandaan komen. Maar plaats de subwoofer bij voorkeur niet in het midden van de kamer omdat de lage tonen dan weer verzwakt kunnen worden. Plaats niets op de subwoofer.

## Instellen en testen van de luidsprekers

Voor een optimaal surround-geluid moet het relatieve volume van de luidsprekers ingesteld worden. Zorg ervoor dat u op de normale luisterplek zit wanneer u het volume van de luidsprekers instelt. Zie „Receiver-menu“ voor het installeren van de gebruikte luidsprekers. Als ideale instelling moet het volume in de luistersituatie gelijk zijn uit alle luidsprekers.

- 1 Druk op POWER / STANDBY om de receiver aan te zetten.
- 2 Druk op TEST TONE op de afstandsbediening.  
→ U hoort een testtoon afkomstig van de verschillende luidsprekers.
- 3 Druk op + / - REAR op de afstandsbediening om het volume van de huidige luidspreker harder/ zachter te zetten.
- 4 Druk op TEST TONE op de afstandsbediening.  
→ De testtoon stopt.

*Opmerking: Als u niet helemaal tevreden bent met de volume-instellingen dan kunt u het beste kleine wijzigingen aanbrengen tijdens surround sound-weergave.*

## Uitgangsvermogen

Als de receiver te hard wordt gezet (extreem hoog uitgangsvermogen) dan kunnen er vervormingen optreden die uw luidsprekers ernstig kunnen beschadigen. Als u vervormingen bemerkt, zet het volume en de tonenregeling dan op een zodanig niveau dat het geluid weer goed klinkt.

**Om oververhitting van het apparaat te voorkomen is een beveiliging ingebouwd. Daardoor kan het heel uitzonderlijk gebeuren dat uw apparaat automatisch uitgeschakeld wordt. Schakel in zo'n geval het apparaat uit en laat het afkoelen voor u het opnieuw gebruikt.**

## Hoofdtelefoon

Als u een hoofdtelefoon aansluit op PHONES dan worden de luidsprekers uitgeschakeld. De receiver gaat over op STEREO en het surround-geluid wordt teruggebracht tot een stereosignaal dat wel weergegeven kan worden door een gewone hoofdtelefoon.

Zodra u de stekker van de hoofdtelefoon uit de receiver haalt, worden de luidsprekers weer ingeschakeld. Wilt u opnieuw surround-geluid horen, stel de receiver dan terug in op Surround Sound.

## Display

Het display van de receiver bestaat uit 3 delen, die voor de volgende informatie gebruikt worden:

### Menu-indicaties



Deze indicaties laten u zien of het menu al dan niet geopend is en geven aan in welke richting u kunt gaan.

- MENU** .....het menu is geopend
- ◀**.....u kunt terugkeren naar het vorige onderwerp in het menu met **◀ PREV. / EXIT** (toets „naar links” op de afstandsbediening)
- ▲**.....u kunt naar boven lopen binnen een lijst van mogelijkheden met **◆ MENU NAVIGATOR** (toets „omhoog” op de afstandsbediening)
- ▼**.....u kunt naar beneden lopen binnen een lijst van mogelijkheden met **◆ MENU NAVIGATOR** (toets „omlaag” op de afstandsbediening)
- ▶**.....u kunt verdergaan naar het volgende onderwerp in het menu met **NEXT ▶** (toets „naar rechts” op de afstandsbediening)
- OK**.....om de weergegeven keuzemogelijkheid te bevestigen

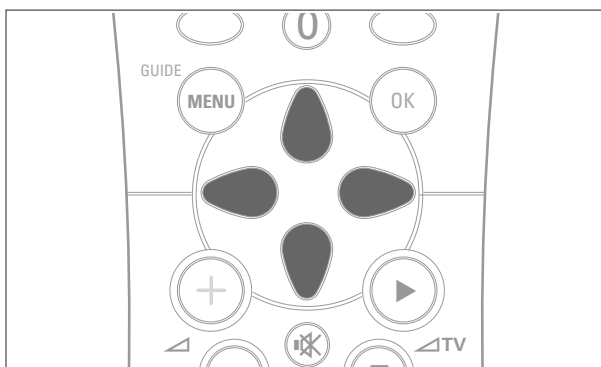

### Statusindicators



Deze indicatoren laten u de verschillende receiver-instellingen zien en geven er informatie over.

- PRESET** .....de tuner is afgestemd op een geprogrammeerde radiozender
- SENS HI** .....de tuner is ingesteld op „hoge afstemgevoeligheid”
- SENS LO** .....de tuner is ingesteld op „lage afstemgevoeligheid”
- CINEMA LINK ON** .....CINEMA LINK is ingeschakeld
- ∞** .....er wordt een FM-zender ontvangen in stereo
- SMART SOUND** .....één van de geprogrammeerde klankinstellingen van de receiver is in gebruik
- RDS** .....er wordt een RDS-zender ontvangen
- EON** .....er wordt een RDS-zender met EON ontvangen
- HALL** .....het HALL-effect is ingeschakeld
- TA** .....RDS-verkeersinformatie is ingeschakeld
- NEWS** .....RDS-nieuwsberichten is ingeschakeld
- LOUDNESS** .....de LOUDNESS-functie is ingeschakeld

### Informatiegedeelte



Dit gedeelte wordt gebruikt voor informatie over de receiver, tunerfrequenties, keuzemogelijkheden in een menu, instellingen en lopende tekstboodschappen.

## Receiver-menu

De receiver is voorzien van een menusysteem. De verschillende menuopties zijn op een logische manier aan elkaar gerelateerd. Veronderstel dat u geen middenluidspreker aangesloten heeft en dus `CENTER LS` (middenluidspreker) op `NO` (no) gezet heeft. Probeer u vervolgens `VOL CENTER` (volume midden) te gebruiken dan loopt een boodschap in het display om u te laten weten dat dit niet mogelijk is (`INSTALL CENTER SPEAKER` - installeer middenluidspreker).

Het menu werkt steeds op dezelfde manier. De pijltjes in het display geven aan in welke richting u kunt lopen.

1 Druk op `SETUP MENU`.

→ In het display verschijnt `MENU`, en \* `VOL BAL`.

• U kunt het menu op elk moment afsluiten door op `SETUP MENU` te drukken.

2 Draai  $\blacktriangleleft$  `MENU NAVIGATOR` tot de gewenste keuzemogelijkheid (of instelling) in het display verschijnt.

3 Druk op `NEXT`  $\blacktriangleright$  om de keuzemogelijkheid in het display te kiezen (of `ENTER` / `OK` om de instelling te bevestigen).

• U kunt elke keuzemogelijkheid verlaten (de instellingen blijven dan ongewijzigd) door op  $\blacktriangleleft$  `PREV.` / `EXIT` te drukken.

### Menustructuur

\* `VOL BAL` (volume balance)

Instellen van de relatieve volumebalans tussen de aangesloten luidsprekers.

— `TEST TONE`

Testtoon: on/off (aan/uit)

— `VOL FR-L`

Volume linkervoorluidspreker: -50...+50

— `VOL FR-R`

Volume rechtermiddelvoorluidspreker: -50...+50

— `VOL CENTER`

Volume middenluidspreker: -50...+50

— `VOL REAR-L`

Volume linkerachterluidspreker: -50...+50

— `VOL REAR-R`

Volume rechterachterluidspreker: -50...+50

— `VOL SUBW`

Volume subwoofer: -50...+50

\* `LS SETUP` (luidsprekeropstelling)

Kiezen van de gebruikte luidsprekers. Kiezen van de grootte van de gebruikte luidsprekers, voor een optimale geluidsweergave. De afstand tussen de normale luisterplek en de luidsprekers bepaalt de vertragingstijd voor het surround-geluid.

*Opmerking: Wanneer de ingang 6 CHANNEL / DVD INPUT gebruikt wordt dan kunnen deze waarden niet veranderd worden.*

— `CENTER LS`

Middenluidspreker aanwezig: yes/no (ja/nee)

— `REAR LS`

Achterluidsprekers aanwezig: yes/no (ja/nee)

— `CENTR SIZE`

Middenluidspreker: small/large (klein/groot)

— `DIST L/R`

Afstand tot de voorluidsprekers: 1...10 m

— `DIST REAR`

Afstand tot de achterluidsprekers: 1...10 m

\* `TUNER` (tuner)

Instellingen voor geprogrammeerde radiozenders (zie „TUNER” voor meer informatie).

— `AUTO INST`

Automatisch programmeren van radiozenders

— `MAN INST`

Handmatig programmeren van radiozenders

— `GIVE NAME`

Geven van een naam aan een geprogrammeerde zender

— `RESHUFFLE`

Herschikken van de geprogrammeerde zenders

### Tv-menu

Als de receiver aangesloten is op een Philips CINEMA LINK-tv via de systeembusaansluitingen CINEMA LINK (zie „AANSLUITINGEN“) dan kunt u het systeem via de tv installeren. Aan het menu wordt dan de keuzemogelijkheid RECEIVER toegevoegd.

Als CINEMA LINK ingeschakeld is dan verschijnen de instellingen van de receiver gedurende een paar seconden op het tv-scherm. In de gebruiksaanwijzing van uw tv vindt u hoe u het tv-menu moet gebruiken. De mogelijkheden kunnen per tv-model verschillen.

#### Inschakelen van de aansluiting

- Druk op CINEMA LINK om de aansluiting tussen de receiver en de tv in of uit te schakelen.
  - Als de aansluiting ingeschakeld is dan verschijnt in het display **CINEMA LINK ON**.

*Opmerking: We raden u aan CINEMA LINK uit te schakelen wanneer u gaat opnemen. Zo voorkomt u ongewenste onderbrekingen door veranderingen in de tv-instellingen.*

Als CINEMA LINK ingeschakeld is en het tv-menu is geopend dan verschijnt in het display **TV MENU** en de menu- en geluidsfuncties op de receiver worden geblokkeerd.

## SOURCE SELECTOR

Wanneer u een bron kiest door SOURCE SELECTOR te draaien, worden de audio-ingangen – en (enkel bij de FR 760) de video-ingangen – met de bijbehorende naam geactiveerd. Het inkomend signaal wordt weergegeven door alle audio- en – indien de bron ook een videosignaal geeft – video-uitgangen van de receiver.

### Gekozen bron.....Gebruikte aansluitbus

6 CH / DVD .....	Audio-ingang 6 CHANNEL / DVD INPUT en video-ingang DVD IN (enkel bij de FR 760)
TUNER .....	Het tuner-gedeelte van de receiver is in gebruik, alle ingangen zijn uitgeschakeld.
CD .....	Audio-ingang CD IN
CDR/TAPE .....	Audio-ingang CDR/TAPE IN
TV .....	Audio-ingang TV IN en video-ingang TV IN (enkel bij de FR 760)
VCR .....	Audio-ingang VCR IN en video-ingang VCR IN (enkel bij de FR 760)

## De ingang 6 CHANNEL / DVD INPUT

De 6 CHANNEL / DVD INPUT kan worden gebruikt voor aansluiting van een toestel met een ingebouwde meerkanalen-decoder (bijv. Dolby Digital, DTS enz.) en 6-kanalen uitgang, bijv. van een hoogwaardige DVD-speler.

Wanneer de audio-ingang 6 CHANNEL / DVD INPUT gebruikt wordt dan doet de receiver dienst als meerkanaalsversterker. De bron produceert een surround-geluid en stuurt dit naar de receiver verdeeld in de nodige kanalen. Daarom hebben de toetsen SURROUND ON/OFF, HALL en SURR. MODE ook geen effect aangezien het aangeboden signaal reeds meerkanaals is.

De bron die aangesloten is op de audio-ingang 6 CHANNEL / DVD INPUT kan niet opgenomen worden.



## Afspelen van een bron

- 1 Druk op POWER / STANDBY om de receiver aan te zetten.
- 2 Draai SOURCE SELECTOR om een bron te kiezen.  
→ In het display verschijnt de naam van de bron.
- U kunt de ingang FRONT AV/GAME kiezen door op FRONT AV te drukken (enkel bij de FR 760).
- 3 Start het afspelen van de bron zoals u dat altijd doet.

## Instellen van het geluid

- Draai VOLUME om het volume in te stellen.  
→ In het display verschijnt *VOLUME* en het volumeniveau tussen 0 en 50.
- 1 Druk op BASS of TREBLE.  
→ In het display verschijnt kort *BASS* of *TREBLE* en de huidige instelling. Daarna loopt door het display *TURN VOLUME KNOB TO CHANGE*.
  - 2 Draai VOLUME om de lage of hoge tonen in te stellen.  
→ In het display verschijnt kort *BASS* of *TREBLE* en de huidige instelling.

*Opmerking : Als VOLUME of een andere knop gedurende 5 seconden niet gebruikt wordt dan wordt het instellen van de lage of hoge tonen afgesloten.*

- Druk op  SMART SOUND op de afstandsbediening om door de voorgeprogrammeerde klankinstellingen (smart sounds) te lopen: *MOVIE* (film), *SPEECH* (praten), *MUSIC* (muziek), *MULTI-MEDIA* (multimedia) en *PERSONAL* (persoonlijk). (bij *PERSONAL* kiest de gebruiker de instelling van de hoge en de lage tonen.)  
→ In het display verschijnt **SMART SOUND** en, als de smart sound-functie ingeschakeld is, loopt de naam van de gekozen klankinstelling eenmaal door het display.
- Druk op LOUDNESS om de loudness-functie in of uit te schakelen.  
→ Is de loudness-functie ingeschakeld dan verschijnt **LOUDNESS** in het display.

## Opnemen van een geluidsbron

Als u een geluidsbron wilt opnemen dan moet u deze kiezen met SOURCE SELECTOR. Het inkomende signaal wordt weergegeven door alle audio- en – indien de geluidsbron ook een videosignaal heeft – video-uitgangen van de receiver. De klankinstellingen hebben geen invloed op de opname.

- 1 Draai SOURCE SELECTOR (of druk op FRONT AV – enkel bij de FR 760) om de geluidsbron te kiezen die u wilt opnemen.  
→ In het display verschijnt de naam van de geluidsbron.
- 2 Zet het apparaat waarmee u wilt opnemen klaar. Het apparaat moet aangesloten zijn op één van de uitgangen van de receiver.
- 3 Start de opname op het apparaat waarmee u opneemt.
- 4 Start het afspelen op de geluidsbron op de gebruikelijke manier.

*Opmerking: – Het audio- en videosignaal van VCR IN wordt niet weergegeven door VCR OUT. Hetzelfde geldt voor het audiosignaal van CDR/ TAPE IN door CDR/ TAPE OUT.*

*– De bron die aangesloten is op de audio-ingang 6 CHANNEL / DVD INPUT kan niet opgenomen worden.*

## Over surround sound

Surround sound biedt u een compleet nieuwe luisterervaring. U zult het gevoel hebben dat u zich ten midden van de actie bevindt want het geluid komt van overal om u heen. Let op tv-uitzendingen, audio- en videocassettes en cd's met het logo  deze zijn gecodeerd voor een meerkanaals surround-weergave.

Merk wel dat DVD-discs niet altijd volwaardige meerkanaals surround bevatten. Informeer bij uw leverancier om zeker te weten of een disk voor meerdere kanalen gecodeerd is.

De meest gewone stereocassettes en cd's geven, als ze met surround-geluid afgespeeld worden, een goed resultaat. Mocht de weergave bij surround-weergave vervormd klinken, schakel dan over op normale stereoweergave.

De beschikbaarheid van de verschillende surround-instellingen die beschreven staan, hangt af van het aantal luidsprekers dat gebruikt wordt en van de inkomende geluidsinformatie.

## Inschakelen van het surround-geluid

Wanneer het surround-geluid ingeschakeld is, kunt u kiezen uit de verschillende surroundinstellingen. De mogelijkheden zijn afhankelijk van de luidsprekeropstelling zoals die gedefinieerd is in het receivermenu.

- 1 Druk op SURROUND ON/OFF om het surround-geluid in te schakelen.  
→ De gebruikte surround-instelling loopt door het display.
- 2 Druk herhaaldelijk op SURR. MODE om naar de verschillende (beschikbare) surround-instellingen te luisteren.  
→ De gebruikte surround-instelling loopt door het display.
- 3 Druk op HALL om hall in of uit te schakelen.  
→ Als hall ingeschakeld is, verschijnt in het display **HALL**.
- 4 Druk op SURROUND ON/OFF om het surround-geluid in of uit te schakelen.  
→ **SURROUND OFF** loopt door het display.

*Opmerking: Het surround-geluid werkt niet als de ingang 6 CHANNEL / DVD INPUT gebruikt wordt.*

## Surround sound-instellingen

### HALL

De geluidswaergave wordt benadrukt en er wordt een lichte echo toegevoegd. U krijgt zo de indruk dat u zich in een grote ruimte bevindt.

### SURROUND (PRO LOGIC)

Met de surround-instelling kunt u een normaal surround-geluid weergeven via 4 of 5 luidsprekers.

### FRONT-3 STEREO (PRO LOGIC)

Het surround-geluid wordt uitgeschakeld. Bij 3 Stereo luistert u naar een surround-geluid zonder de surround-luidsprekers te gebruiken.

### STEREO

Alle geluid wordt weergegeven en afgespeeld via de linker- en rechtersprekers. Op die manier is normale stereoweergave mogelijk.

### Afstemmen op een radiozender

U kunt radiozenders zoeken door de frequentieband te scannen. Als u de frequentie van een zender kent, kunt u die ook rechtstreeks intoetsen. Als een FM-zender in stereo uitgezonden en ontvangen wordt dan verschijnt in het display  $\infty$ .

#### Zoeken naar een radiozender

- 1 Draai SOURCE SELECTOR om de tuner te kiezen.  
→ In het display verschijnt *TUNER*.
  - 2 Druk herhaaldelijk op TUNER AM/FM om het golfgebied te kiezen.  
→ In het display verschijnt het gekozen golfgebied.
  - 3 Houd ◀ of ▶ ongeveer 1 seconde ingedrukt.  
→ In het display verschijnt *SEARCH* en de tuner stemt af op een zender van voldoende sterkte.
  - 4 Herhaal deze handelingen tot u de gewenste zender gevonden heeft.
- Om af te stemmen op een zwakke zender: druk zo vaak als nodig kort op ◀ of ▶ tot de ontvangst optimaal is.

#### Afstemmen op een radiozender door de frequentie in te toetsen (enkel met de afstandsbediening)

- 1 Druk op TUNER.  
→ In het display verschijnt *TUNER*.
- 2 Druk op FR. D..  
→ In het display verschijnt ...
- 3 Toets met 1-0 de frequentie van een radiozender in.

*Opmerking: Enkel geldige frequenties binnen het bereik van de tuner kunnen ingetoetst worden.*

### Instellen van de FM-gevoeligheid

U kunt de afstemgevoeligheid van de tuner laag instellen zodat enkel naar zenders met een sterk signaal gezocht wordt (enkel FM).

- 1 Draai SOURCE SELECTOR om de tuner te kiezen.  
→ In het display verschijnt *TUNER*.
- 2 Druk op SENS. op de receiver.  
→ In het display verschijnt gedurende 5 seconden **SENS HI** of **SENS LO**.

*Opmerking: Tijdens het zoeken naar een radiozender ziet u in het display de huidige gevoeligheid. In dit geval betekent **SENS LO** dat de tuner enkel radiozenders met een sterk signaal zoekt.*

### Programmeren van radiozenders

U kunt in het totaal 30 radiozenders programmeren. De receiver kan de zenders automatisch zoeken en programmeren maar u kunt dit ook zelf doen.

#### Automatisch programmeren

- 1 Kies \* *TUNER* uit het menu en druk op NEXT ▶.
- 2 Kies *AUTO INST* en druk op NEXT ▶.  
→ In het display verschijnen het zendernummer waarmee het programmeren begonnen zal worden, het golfgebied en *AUTO*.
- 3 Draai TUNER PRESET ◊ om het zendernummer waarmee het programmeren begonnen moet worden te wijzigen.
- 4 Kies het gewenste golfgebied met TUNER AM/FM.
- 5 Druk op ENTER / OK om het programmeren te starten.  
→ *AUTO INST* knippert en alle beschikbare zenders worden geprogrammeerd; dit kan enkele minuten duren. Het programmeren is klaar als *AUTO INST* ophoudt met knipperen.

#### Handmatig programmeren

- 1 Kies \* *TUNER* uit het menu en druk op NEXT ▶.
- 2 Kies *MAN INST* en druk op NEXT ▶.  
→ In het display verschijnen een zendernummer, het golfgebied en de frequentie.
- 3 Draai TUNER PRESET ◊ om het zendernummer waaronder u de zender wilt opslaan te wijzigen.
- 4 Stem af op de gewenste radiozender (zie „Afstemmen op een radiozender”).
- 5 Druk op ENTER / OK om uw keuze te bevestigen.  
→ In het display verschijnt kort *STORE II*. De radiozender is nu geprogrammeerd onder het gekozen zendernummer.
- 6 Kies en programmeer op dezelfde manier alle gewenste zenders.

## Afstemmen op een geprogrammeerde zender

- 1 Draai SOURCE SELECTOR op TUNER om de tuner te kiezen.  
→ In het display verschijnt *TUNER*.
- 2 Draai TUNER PRESET  $\blacklozenge$  om een geprogrammeerde zender te kiezen.  
→ In het display verschijnen **PRESET**, het zendernummer en de zender.

## Herschikken van de geprogrammeerde zenders

Het kan zijn dat u na het programmeren de volgorde van de geprogrammeerde zenders wilt wijzigen. Met *RESHUFFLE* kunt u de zenders van plaats verwisselen.

- 1 Kies \* *TUNER* uit het menu en druk op NEXT  $\blacktriangleright$ .
- 2 Kies *RESHUFFLE* en druk op NEXT  $\blacktriangleright$ .  
→ In het display verschijnen **PRESET**, een zendernummer en de zender.
- 3 Draai TUNER PRESET  $\blacklozenge$  om een geprogrammeerde zender te kiezen.
- 4 Druk op ENTER / OK om uw keuze te bevestigen.  
→ In het display verschijnen het gekozen zendernummer (--) en een tweede zendernummer.
- 5 Draai TUNER PRESET  $\blacklozenge$  om het nieuwe zendernummer te kiezen.
- 6 Druk op ENTER / OK om het wisselen van plaats te bevestigen.  
→ In het display verschijnt kort *RESHUFFLED* en de twee zenders zijn van plaats gewisseld.

## Een naam geven aan een zender

U heeft de mogelijkheid om elke geprogrammeerde radiozender zelf een naam te geven. Ook RDS-zenders kunt u een andere naam geven.

- 1 Kies \* *TUNER* uit het menu en druk op NEXT  $\blacktriangleright$ .
- 2 Kies *GIVE NAME* (naam geven) en druk op NEXT  $\blacktriangleright$ .  
→ In het display verschijnt een geprogrammeerde zender.
- 3 Draai TUNER PRESET  $\blacklozenge$  om de zender te kiezen die u een andere naam wilt geven.
- 4 Druk op ENTER / OK om uw keuze te bevestigen.  
→ In het display verschijnt de bestaande naam of -----.
- 5 Draai TUNER PRESET  $\blacklozenge$  om een letter te kiezen en NEXT  $\blacktriangleright$  of  $\blacktriangleleft$  PREV. om naar de volgende of vorige positie te gaan.
- 6 Druk, nadat u de hele naam ingegeven heeft, op ENTER / OK om te bevestigen.  
→ In het display verschijnt *STORED* en de naam is opgeslagen.

*Opmerking: Wilt u opnieuw de RDS-zendernaam gebruiken, wis dan de naam die u zelf gegeven heeft.*

## Wissen van de zendernaam

- 1 Kies uit het menu \* *TUNER*, en kies *GIVE NAME*.  
→ In het display verschijnt een geprogrammeerde zender.
- 2 Draai  $\blacklozenge$  MENU NAVIGATOR om de naam te kiezen die u wil wissen.
- 3 Druk op ENTER / OK om uw keuze te bevestigen.
- 4 Druk op  $\blacktriangleleft$  PREV. terwijl de eerste letter knippert.  
→ *EL* knippert links van de zendernaam.
- 5 Druk op ENTER / OK om de zendernaam te wissen.  
**Of, als u van gedachte verandert,**  
druk op  $\blacktriangleleft$  PREV. om de zendernaam te laten staan.

**RDS** 

**Radio Data System** is een dienst van de zendstations waarbij FM-zenders extra informatie uitzenden. Als u een RDS-zender ontvangt dan verschijnen in het display  en de zendernaam.

**De verschillende soorten RDS-informatie**

- Druk herhaaldelijk op RADIO TEXT op de receiver om de volgende soorten informatie in het display te laten verschijnen (indien beschikbaar):
  - Tekstboodschappen
  - De RDS-tijd
  - De frequentie
  - De zendernaam

*Opmerking: Het tijdssignaal dat door bepaalde RDS-zenders uitgestuurd wordt, is niet altijd even nauwkeurig.*

**RDS-nieuwsbericht en -verkeersinformatie**

U kunt de tuner zo instellen dat het geluid onderbroken wordt wanneer een RDS-zender een nieuwsbericht of verkeersinformatie verstuurt. Deze functies werken enkel indien de vereiste RDS-signalen uitgezonden worden.

Als een RDS-zender tevens een EON-signaal (**E**nhanced **O**ther **N**etworks) meestuurt dan verschijnt in het display **EON**. Dit signaal stelt de tuner in staat niet alleen bij de gekozen RDS-zender, maar over het hele golfbereik van de EON-zender op zoek te gaan naar nieuwsberichten en verkeersinformatie.

- 1** Stem af op de gewenste RDS-zender.
- 2** Druk op NEWS/TA:
  - Enemaal** zodat **NEWS** in het display verschijnt; hiermee wordt de nieuwsberichtfunctie ingeschakeld.
  - Tweemaal** zodat **TA** in het display verschijnt; hiermee wordt de verkeersinformatiefunctie ingeschakeld.
  - Driemaal** zodat **TA** en **NEWS** in het display verschijnen; hiermee worden beide berichtenfuncties ingeschakeld.
- 3** Zet een van de geluidsbronnen aan op de normale manier.
  - Terwijl een nieuwsbericht of verkeersinformatie uitgezonden wordt, schakelt de receiver over op de tuner en in het display knippert **NEWS** of **TA**.
- 4** Druk op NEWS/TA tot de indicatie uit het display verdwijnt om de functie(s) uit te schakelen.
  - of**
  - Druk op NEWS/TA tijdens een bericht om de functie(s) uit te schakelen.

*Opmerking: Let erop dat u de nieuwsbericht- en verkeersinformatiefunctie uitschakelt als u gaat opnemen want anders worden deze berichten ook opgenomen.*

## Receiver

Wijzigingen voorbehouden zonder kennisgeving.

### Algemeen

Stroomverbruik (FR 740, MX 740).....	210 W
Stroomverbruik (FR 760).....	255 W
Stroomverbruik in stand-by .....	< 2 W
Afmetingen, b × h × d .....	435 × 135 × 350 mm
Gewicht (FR 740, MX 740).....	8,6 kg
Gewicht (FR 760).....	9,4 kg

### Versterkergedeelte (0,7 % THD, 6 Ω, 1 kHz)

Uitgangsvermogen, bij stereo (FR 740, MX 740) (DIN)...	2 × 60 W
Uitgangsvermogen, bij surround (FR 740, MX 740)	
Voor .....	2 × 60 W
Midden.....	60 W
Surround.....	2 × 60 W
Uitgangsvermogen, bij stereo (FR 760) (DIN).....	2 × 100 W
Uitgangsvermogen, bij surround (FR 760)	
Voor .....	2 × 100 W
Midden.....	100 W
Surround.....	2 × 100 W
Lage tonen .....	±9 dB bij 100 Hz
Hoge tonen.....	±9 dB bij 10 kHz
Loudness...+6 dB bij 100 Hz (-30 dB); +3 dB bij 10 kHz (-30 dB)	
Totale harmonische vervorming.....	0,05 % bij 1 kHz, 5 W
Frequentiebereik .....	20–20 000 Hz, ±1 dB
Signaal/ruis-verhouding .....	≥ 82 dB
Kanaalscheiding (1 kHz).....	≥ 45 dB
Overspraak (1 kHz).....	≤ -65 dB

### Ingangen

Lijningangen .....	250 mV/47 kΩ
6 CH .....	250 mV/40 kΩ
FRONT AV (enkel FR 760) .....	250 mV/22 kΩ

### Uitgangen

Netuitgang (geschakeld) .....	totaal max. 100 W
Lijnuitgangen .....	250 mV/1 kΩ
Subwoofer pre-out.....	0,8 V/1 kΩ
Center pre-out.....	0,8 V/1 kΩ
Hoofdtelefoon.....	8–600 Ω (3 V e.m.f., 60 Ω)
Luidsprekers.....	≥ 6 Ω

### Tuner

Golfbereik	
FM .....	87,5–108,0 MHz
MW.....	531–1 602 kHz
LW.....	153–279 kHz
Gevoeligheid	
Stereo FM .....	41 dBf
Mono FM.....	15 dBf
Totale harmonische vervorming	
Stereo FM .....	0,3 %
Mono FM.....	0,85 %
Frequentiebereik .....	63–12 500 Hz ±1 dB
Signaal/ruis-verhouding	
Stereo FM.....	55 dB
Mono FM.....	60 dB
Kanaalscheiding .....	35 dB bij 1 kHz

## Luidsprekers (enkel bijgeleverd bij de MX 740)

Wijzigingen voorbehouden zonder kennisgeving.

### Voorluidsprekers

Impedantie.....	6 Ω
Frequentiebereik.....	40–20 000 Hz
Belastbaar vermogen .....	60 W
Belastbaar piekvermogen .....	120 W
Gevoeligheid.....	89 dB
Luidsprekers .....	1 × 5¼ inch woofers, 1 × 2 inch tweeter
Passieve straler .....	1 × 6½ inch woofer
Overgangsfrequenties .....	4 000 Hz
Afmetingen, h × b × d .....	421 × 219 × 191 mm
Gewicht .....	circa 2,5 kg

### Achterluidsprekers

Impedantie.....	6 Ω
Frequentiebereik.....	100–20 000 Hz
Belastbaar vermogen .....	60 W
Belastbaar piekvermogen .....	120 W
Gevoeligheid.....	89 dB
Luidsprekers .....	1 × 4 inch breedband
Passieve straler .....	1 × 6½ inch woofer
Overgangsfrequenties .....	4 500 Hz
Afmetingen, h × b × d .....	179 × 181 × 92 mm
Gewicht.....	circa 0,7 kg per luidspreker

### Middenluidsprekers

Impedantie.....	6 Ω
Frequentiebereik.....	75–20 000 Hz
Belastbaar vermogen .....	60 W
Belastbaar piekvermogen .....	120 W
Gevoeligheid.....	89 dB
Luidsprekers.....	2 × 4 inch woofers, 1 × 2 inch tweeter
Overgangsfrequenties .....	4 500 Hz
Afmetingen, h × b × d .....	131 × 435 × 122 mm
Gewicht .....	circa 1,6 kg

## WAARSCHUWING

**Probeer in geen geval zelf iets te repareren want dan vervalt de garantie. Maak het apparaat niet open want dan loopt u het risico een elektrische schok te krijgen.**

Als zich een probleem voordoet, controleer dan eerst de punten op de onderstaande lijst voor u het systeem in reparatie geeft.

Kunt u het probleem niet oplossen aan de hand van deze aanwijzingen, raadpleeg dan uw leverancier of serviceorganisatie.

PROBLEEM	MOGELIJKE OORZAAK	OPLOSSING
<b>Geen geluid</b>	Het VOLUME staat te zacht.	Stel het VOLUME in.
	De hoofdtelefoon is aangesloten.	Maak de hoofdtelefoon los.
	U heeft de verkeerde bron gekozen.	Draai SOURCE SELECTOR om de juiste bron te kiezen.
<b>Geen geluid van links of van rechts</b>	Eén van de luidsprekers is verkeerd aangesloten.	Sluit de luidspreker goed aan.
	Eén van de luidsprekerkabels is beschadigd.	Vervang de luidsprekerkabel.
	De volumebalans in het receiver-menu is verkeerd ingesteld.	Stel <i>VOL FR-L</i> en <i>VOL FR-R</i> in in het receiver-menu.
<b>Zwak of geen geluid uit de midden- of de surround-luidsprekers.</b>	De SURROUND-functie is niet ingeschakeld.	Druk op SURROUND ON/OFF om het surround-geluid in te schakelen.
	De surround- en/of middenluidsprekers zijn niet (goed) aangesloten.	Sluit de luidsprekers goed aan.
	De surround- en/of middenluidsprekers zijn uitgeschakeld in <i>LS SETUP</i> menu.	Kies <i>YES</i> voor de aanwezige luidsprekers.
	Eén van de luidsprekerkabels is beschadigd.	Vervang de luidsprekerkabel.
<b>Zwakke basweergave</b>	De luidsprekers zijn niet in fase aangesloten.	Sluit de gekleurde (of gemerkte) draden aan op de gekleurde aansluitingen en de zwarte (of niet gemerkte) draden op de zwarte aansluitingen.
<b>Slecht geluid</b>	De instellingen zijn niet geschikt voor het type muziek of geluid.	Wijzig de klankinstellingen op de receiver.
<b>Het surround-geluidsniveau is te laag of te hoog</b>	Het niveau van het surround-geluid is niet goed ingesteld.	Stel het niveau van het surround-geluid in op de receiver.
<b>Het middengeluidsniveau is te laag of te hoog.</b>	Het geluidsniveau van het middenkanaal is niet goed ingesteld.	Stel het niveau van het middenkanaal in op de receiver.
<b>U hoort bij Dolby Surround Pro Logic enkel de middenluidspreker.</b>	Het signaal wordt mono weergegeven.	Kies een andere geluidsbron of schakel het surround-geluid uit.
<b>Slechte radio-ontvangst, het automatisch programmeren werkt niet correct.</b>	De receiver of de antenne bevindt zich te dicht bij een stralingsbron zoals een tv, cd-speler, cd-recorder, DVD-speler enzovoort.	Zet het apparaat dat storing veroorzaakt op een andere plek of zet het uit.

## Informazioni generali

Materiale in dotazione.....	104
Manutenzione .....	104
Regolazione .....	104
Informazioni ambientali .....	104
Riconoscimento dei marchi di fabbrica .....	104
<b>Comandi</b> .....	105
<b>Telecomando</b>	
Uso del telecomando .....	106
Pulsanti del telecomando .....	107
<b>Connettori</b> .....	108
<b>Collegamenti</b>	
Collegamenti audio .....	109
Bus di controllo del sistema, CINEMA LINK .....	110
Collegamenti video (solo per FR 760) .....	110
Rete .....	111
Collegamenti degli altoparlanti .....	111
TV come altoparlante centrale .....	111
Collegamenti dell'antenna .....	111
FRONT AV / GAME cap (solo FR 760) .....	111
<b>Regolazione del sistema</b>	
Posizionamento degli altoparlanti .....	112
Regolazione e test degli altoparlanti .....	112
Controllo dell'alimentazione .....	112
Cuffie .....	112
<b>Display</b> .....	113
<b>Menu</b>	
Menu del ricevitore .....	114
Menu della TV .....	115
<b>Selezione sorgente</b>	
SOURCE SELECTOR .....	116
Informazioni su 6 CHANNEL / DVD INPUT .....	116
<b>Riproduzione, registrazione</b>	
Riproduzione di una sorgente .....	117
Regolazione del suono .....	117
Registrazione da una sorgente .....	117
<b>Suono surround</b>	
Informazioni sul suono surround .....	118
Attivazione del suono surround .....	118
Regolazioni del suono surround .....	118
<b>Sintonizzatore</b>	
Sintonizzazione sulle stazioni radio .....	119
Attivazione della sensibilità FM .....	119
Memorizzazione delle stazioni radio .....	119
Sintonizzazione sulle stazioni radio memorizzate .....	120
Riordinamento delle stazioni radio memorizzate .....	120
Denominazione delle stazioni radio .....	120
Cancellazione dei nomi delle stazioni .....	120
RDS  .....	121
Notiziario RDS ed Informazioni sul traffico .....	121
<b>Dati tecnici</b>	
Ricevitore .....	122
Altoparlanti (forniti solo con MX 740) .....	122
<b>Individuazione dei malfunzionamenti</b>	
Attenzione .....	123
Individuazione dei malfunzionamenti .....	123

**Questo apparecchio soddisfa i requisiti previsti dalle normative della Comunità Europea in materia di radiointerferenze.**

## Materiale in dotazione

Questo ricevitore viene fornito completo di:

- un telecomando
- 2 batterie per il telecomando, formato AA
- un cavo bus di sistema per il collegamento CINEMA LINK
- un'antenna a telaio
- un'antenna metallica
- 5 altoparlanti, compresi 5 cavi per altoparlante (solo per MX 740)
- una scheda per installazione rapida (solo per MX 740)
- questo manuale di istruzioni

## Manutenzione

Pulire il ricevitore con un panno morbido e non peloso, leggermente inumidito. Non usare detergenti, perché possono avere un'azione corrosiva.



Non esporre il ricevitore ad umidità, pioggia, sabbia o calore eccessivo (generato dall'impianto di riscaldamento o dai raggi solari diretti).

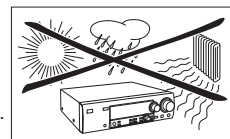

## Regolazione

**Se i componenti del sistema sono impilati, il ricevitore deve essere posizionato in cima ad essi. Poggiare il ricevitore su una superficie in piano, solida e stabile. Non coprire le aperture di ventilazione e lasciare una distanza libera per la ventilazione pari a 50 cm al di sopra ed a 10 cm a sinistra e a destra del ricevitore.**

Per una buona ricezione, non posizionare l'antenna a telaio al di sopra o al di sotto di VCR, registratori CD, lettori DVD, TV ed altre sorgenti di radiazioni.

## Informazioni ambientali

Non è stato utilizzato materiale d'imballaggio in eccesso. È stato fatto il possibile per rendere il materiale d'imballaggio facilmente scomponibile in tre monomateriali: cartone (scatola), polistirene espanso (paracolpi) e polietilene (buste, fogli protettivi in espanso).

L'apparecchio è composto da materiali che possono essere riciclati, se smontati da una ditta specializzata. Rispettare le norme locali sullo smaltimento dei materiali di imballaggio, batterie esaurite ed apparecchiature obsolete.

*Come partner ENERGY STAR® Philips ha constatato che questo prodotto soddisfa le direttive ENERGY STAR® in materia di efficienza energetica.*



## Riconoscimento dei marchi di fabbrica

«DOLBY», «DOLBY DIGITAL», «PRO LOGIC» ed il simbolo con la doppia D  sono marchi di fabbrica della Dolby Laboratories.



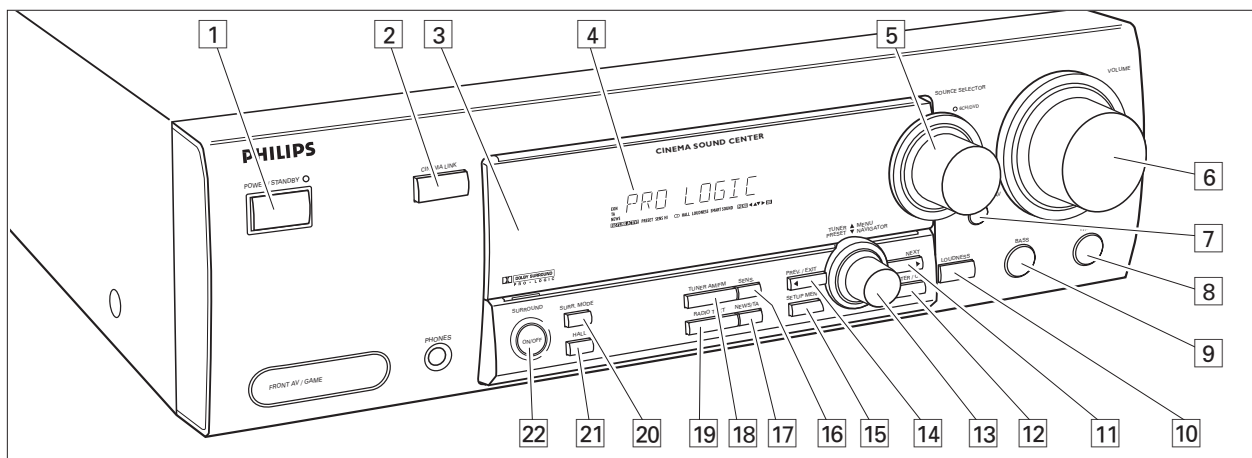

- 1 **POWER / STANDBY** .....Accende e spegne il ricevitore.
- 2 **CINEMA LINK** .....Accende e spegne il bus di controllo del sistema tra il ricevitore e la TV.
- 3 .....Sensore per il telecomando a raggi infrarossi.
- 4 .....Display
- 5 **SOURCE SELECTOR** .....Seleziona i diversi connettori audio e video.
- 6 **VOLUME**.....Aumenta e diminuisce il livello del volume.
- 7 **FRONT AV** .....Seleziona l'entrata FRONT AV / GAME (solo per FR 760).
- 8 **TREBLE**.....Regola i toni acuti, se utilizzato con VOLUME.
- 9 **BASS** .....Regola i toni bassi, se utilizzato con VOLUME.
- 10 **LOUDNESS** .....Accende e spegne LOUDNESS.
- 11 **NEXT ►** .....TUNER: ricerca le stazioni radio. MENU: porta al livello successivo di menu.
- 12 **ENTER / OK**.....Conferma i valori di menu selezionati.
- 13 **TUNER PRESET ◄ MENU NAVIGATOR**  
TUNER: porta alla precedente o successiva stazione radio memorizzata.  
MENU: sposta verso l'alto e verso il basso.
- 14 **◄ PREV. / EXIT** .....TUNER: ricerca le stazioni radio. MENU: porta al livello precedente di menu.
- 15 **SETUP MENU** .....Attiva e disattiva il menu.
- 16 **SENS.** .....Sposta fra sensibilità alta e bassa del sintonizzatore.
- 17 **NEWS/TA**.....Attiva e disattiva il notiziario RDS e le informazioni sul traffico RDS.
- 18 **TUNER AM/FM**  
Sposta fra le gamme di lunghezze d'onda del sintonizzatore.
- 19 **RADIO TEXT** .....Scorre le diverse informazioni RDS.
- 20 **SURR. MODE**.....Si sposta attraverso le diverse configurazioni dell'altoparlante.
- 21 **HALL** .....Accende e spegne HALL.
- 22 **SURROUND ON/OFF** .....Si sposta tra le tipologie surround e stereo selezionate per ultime.

Italiano

# TELECOMANDO

## Uso del telecomando

Aprire il comparto batterie del telecomando ed inserirvi 2 batterie alcaline di tipo **AA** (R06, UM-3).

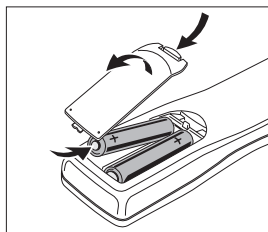

Estrarre le batterie esaurite o se si pensa di non utilizzare il telecomando per lungo tempo.

**Le batterie contengono sostanze chimiche, pertanto devono essere smaltite in modo corretto.**

I pulsanti sul telecomando funzionano come quelli corrispondenti sul ricevitore.

Apparecchiature aggiuntive possono essere controllate solo se operano con il sistema di codici RC-5 ed RC-6.



### Importante!

Per spostare la sorgente del suono sul ricevitore bisogna premere il tasto relativo per più di 1 secondo. Se lo si preme per meno di 1 secondo si trasferisce al telecomando la gestione dei comandi per il prodotto selezionato.

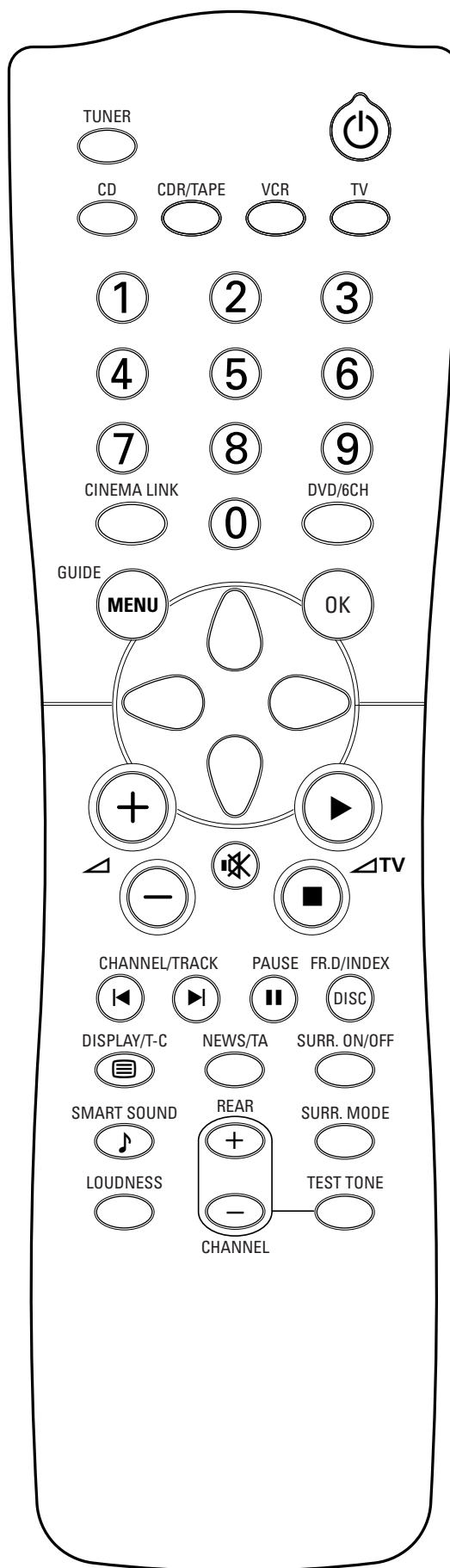
Il telecomando resta sintonizzato sulla sorgente selezionata sino a quando non si preme un altro pulsante dello stesso. Ciò consente di azionare delle sorgenti aggiuntive (ad esempio di avvolgere un nastro), senza cambiare la sorgente sul ricevitore.



**Pulsanti del telecomando**

-  .....Mette il ricevitore in modo standby.  
**TUNER, CD, CDR/TAPE, TV, VCR, DVD/6CH**.....Sposta il telecomando sui comandi dei diversi prodotti. Seleziona le sorgenti se premuto per più di 1 secondo.
- 1-0.....Immette i numeri di brani, stazioni o frequenze. I numeri composti da due cifre devono essere immessi entro 2 secondi.
- CINEMA LINK**.....Attiva e disattiva il collegamento fra il ricevitore e la TV.
- MENU GUIDE** .....**TUNER:** attiva e disattiva il menu del ricevitore.  
**DVD, TV:** attiva e disattiva il menu DVD/TV.
- OK**.....Conferma le opzioni del menu.
- Pulsanti con le frecce**...**TUNER:** Consente di spostarsi attraverso il menu. Le frecce verso sinistra/verso destra spostano nella sintonia verso l'alto/il basso.  
**CD, CDR:** Le frecce verso sinistra/verso destra ricercano indietro/in avanti, le frecce verso l'alto/il basso selezionano il brano successivo/precedente.
- + / -** .....Aumenta il volume del ricevitore.
- / +** .....Diminuisce il volume del ricevitore.
-  .....Mette in sordina il sonoro del ricevitore.
- ▶ / ◀ TV** .....Aumenta il volume della TV.  
**CD, CDR, VCR, DVD:** Avvia la riproduzione.
- / ◀ TV** .....Diminuisce il volume della TV.  
**CD, CDR, VCR, DVD:** Arresta la riproduzione.
- ◀ CHANNEL/TRACK** ...Seleziona la precedente stazione del sintonizzatore preimpostata.  
**VCR:** Riavvolge il nastro.  
**CD, CDR, DVD:** Seleziona il brano precedente.  
**TV:** Seleziona il canale precedente.
- ▶ CHANNEL/TRACK** ...Seleziona la successiva stazione del sintonizzatore preimpostata.  
**VCR:** Avvolge velocemente in avanti il nastro.  
**CD, CDR, DVD:** Seleziona il brano successivo.  
**TV:** Seleziona il canale successivo.
- || PAUSE**.....**CD, CDR, VCR, DVD:** Arresta momentaneamente la riproduzione.
- DISC FR.D./INDEX**.....**Variatori di CD-, CDR-, DVD:** Sposta al disco successivo.  
**TUNER:** Sposta su **FREQUENCY DIRECT**.  
**VCR:** Attiva e disattiva la ricerca dell'indice.
- ☰ DISPLAY/T-C**.....**TUNER:** Sposta fra nome della stazione, frequenza e testo della radio.  
**CD, CDR:** Sposta fra le diverse visualizzazioni dell'ora.  
**TV:** Attiva e disattiva il televideo.  
**DVD:** Sposta fra titolo e capitolo.
- NEWS/TA** .....Attiva e disattiva le funzioni **NEWS** e **TRAFFIC ANNOUNCEMENT**.
- SURR. ON/OFF**.....Attiva e disattiva **SURROUND SOUND**.
-  **SMART SOUND** .....Scorre attraverso i diversi suoni intelligenti.
- + / - REAR** .....Aumenta/diminuisce il volume degli altoparlanti posteriori. Mentre è attivo il rivelatore acustico di test, è possibile aumentare/diminuire con questi pulsanti il volume degli altoparlanti in funzione.
- SURR. MODE**.....Scorre attraverso i diversi modi surround.
- LOUDNESS** .....Attiva e disattiva **LOUDNESS**.
- TEST TONE** .....Attiva e disattiva il rivelatore acustico di test. Mentre è attivo il rivelatore acustico di test, è possibile aumentare/diminuire con **+ / - REAR** il volume degli altoparlanti in funzione.

# CONNETTORI

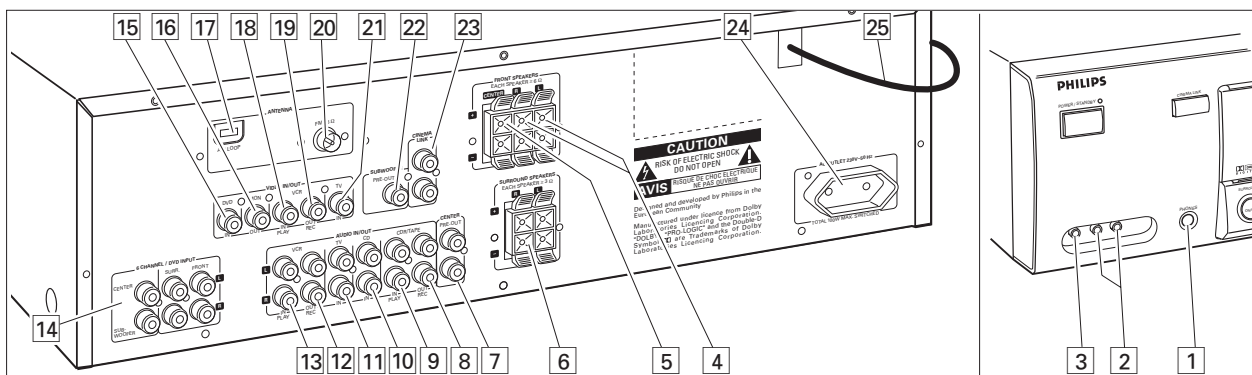

Connettori	Nome del connettore	Collegare a :
Presa cuffie 6,3 mm anteriormente.	<b>1 PHONES</b>	Cuffia con spina da 6,3 mm.
Ingressi sorgenti anteriori camere e audio e video (solo FR 760)	<b>2 FRONT AV / GAME</b>	Prese audio di destra e di sinistra per accessori quali le video le consolle dei giochi.
	<b>3 FRONT AV / GAME</b>	Prese video per accessori quali le video camere e le consolle dei giochi.
FRONT SPEAKERS	<b>4 R, L</b>	Altoparlante anteriore sinistro e destro.
	<b>5 CENTER</b>	Altoparlante centrale.
SURROUND SPEAKERS	<b>6 R, L</b>	Altoparlante surround sinistro e destro.
AUDIO IN/OUT	<b>8 CDR/TAPE OUT</b>	Entrata di un registratore CD o di una piastra di registrazione.
	<b>9 CDR/TAPE IN</b>	Uscita di un registratore CD o di una piastra di registrazione.
	<b>10 CD IN</b>	Uscita di un lettore di CD.
	<b>11 TV IN</b>	Uscita di una TV.
	<b>12 VCR OUT</b>	Entrata di un videoregistratore.
	<b>13 VCR IN</b>	Uscita di un videoregistratore.
Entrata a 6 canali	<b>14 6 CHANNEL / DVD INPUT</b>	Uscita a 6 canali di apparecchiature, come riproduttori DVD o di dischi laser.
VIDEO IN/OUT (solo per FR 760)	<b>15 DVD IN</b>	Uscita di un riproduttore DVD.
	<b>16 MON OUT</b>	Entrata di un monitor (ad es. la TV).
	<b>18 VCR IN</b>	Uscita di un videoregistratore.
	<b>19 VCR OUT</b>	Entrata di un videoregistratore (per registrare).
	<b>21 TV IN</b>	Uscita di una TV.
Connettori dell'antenna	<b>17 AM LOOP</b>	Antenna a telaio in dotazione.
	<b>20 FM 75 Ω</b>	Antenna metallica in dotazione o antenna esterna.
Uscite preamplificate	<b>7 CENTER PRE-OUT</b>	Entrata di una TV, se utilizzata come altoparlante centrale (possibile solo se è collegato il bus di sistema CINEMA LINK).
	<b>22 SUBWOOFER PRE-OUT</b>	Entrata di un subwoofer alimentato.
Bus di controllo del sistema	<b>23 CINEMA LINK</b>	Prese bus di controllo del sistema di una TV Philips con CINEMA LINK.
Presca di alimentazione	<b>24 AC OUTLET</b>	Alimenta la stessa tensione di rete. Carico totale massimo consentito di 100 W.
Conduttore di rete	<b>25</b>	<b>Dopo avere eseguito tutti gli altri collegamenti,</b> collegare questo conduttore di rete alla presa a muro.

Collegamenti audio

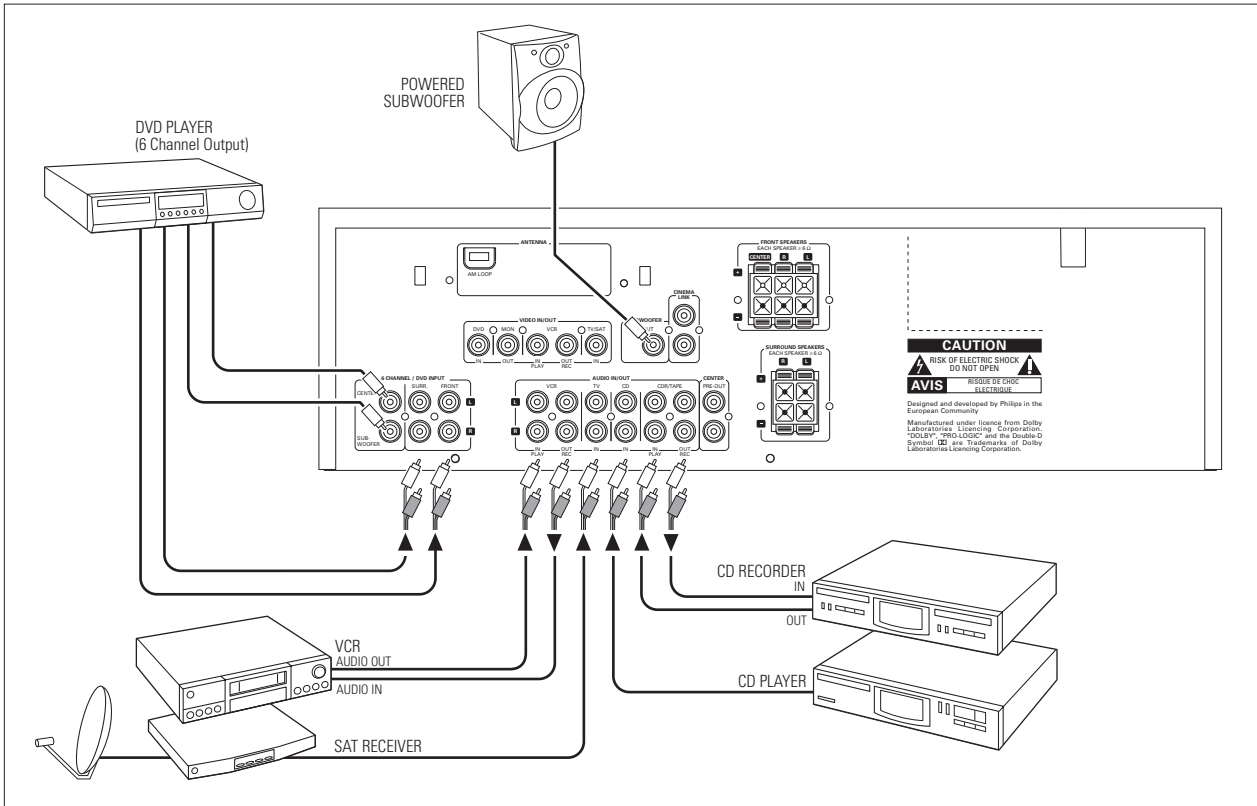

Italiano

## Bus di controllo sistema, CINEMA LINK

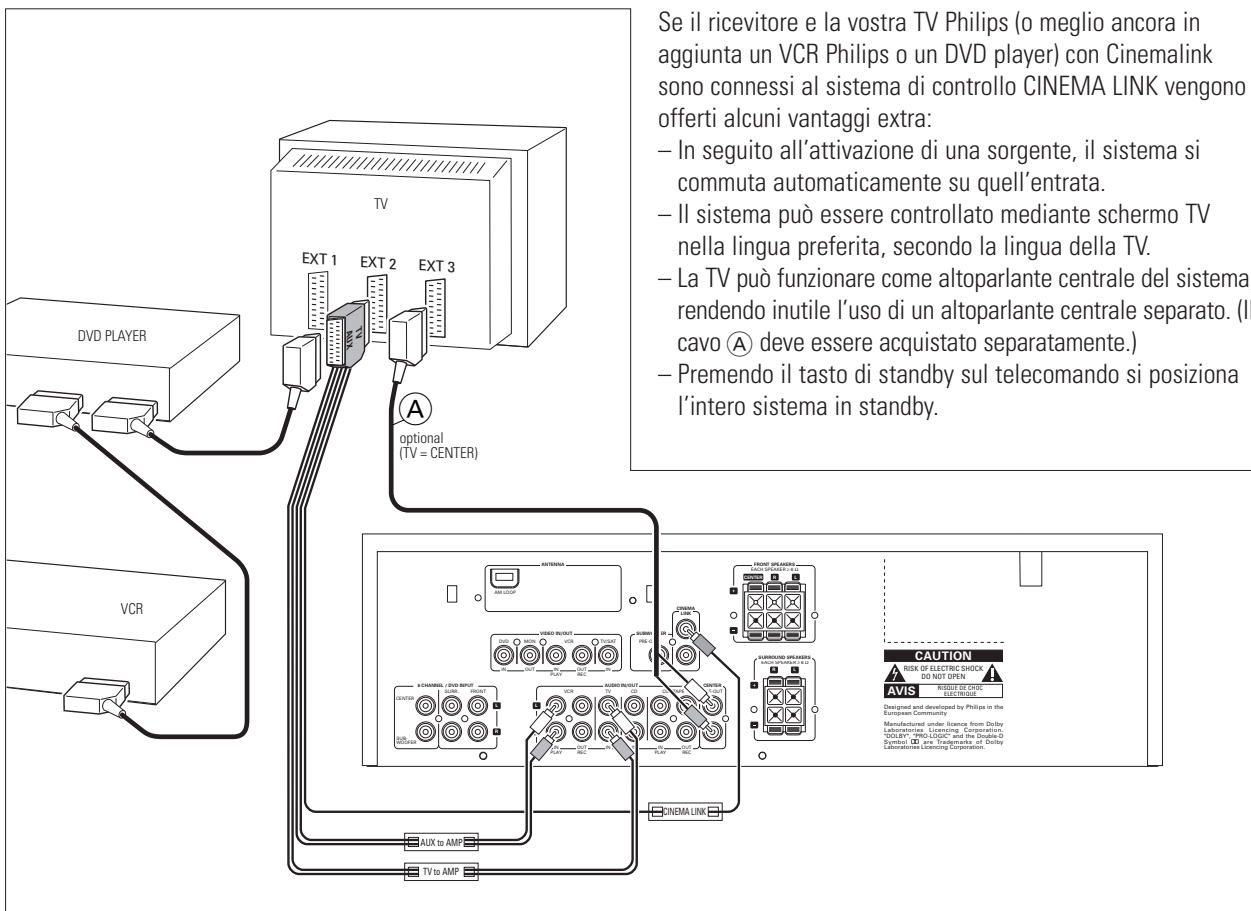

## Collegamenti video (solo per FR 760)

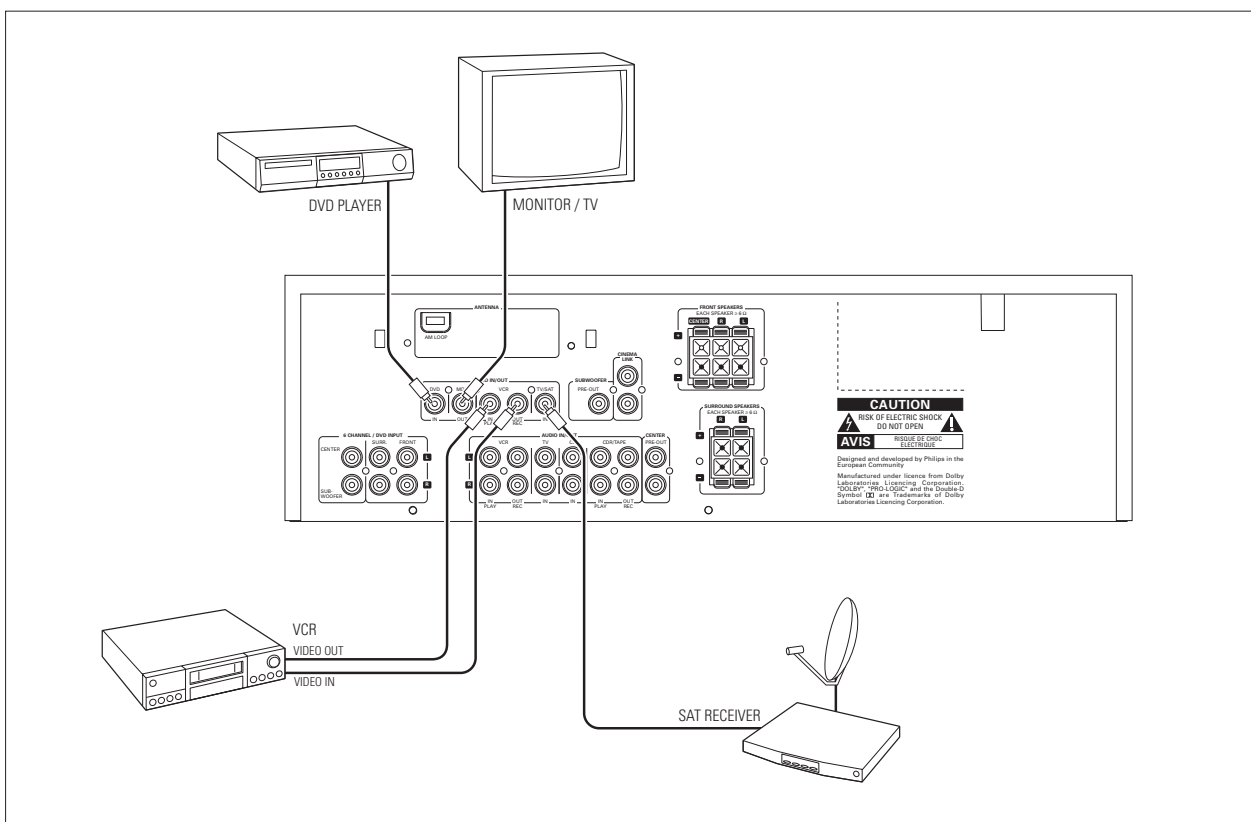

## Rete

**La piastrina del modello si trova sul retro del ricevitore.**

**1** Controllare che la tensione di rete indicata sulla piastrina del modello corrisponda alla tensione di rete locale. Se ciò non dovesse essere, consultare il rivenditore o il centro assistenza.

**2** Collegare il cavo di rete alla presa a muro.

Per scollegare completamente l'apparecchio dalla rete, togliere la spina di rete dalla presa a parete.

## Collegamenti degli altoparlanti

I connettori degli altoparlanti sul ricevitore hanno l'inserimento a scatto. Essi devono essere utilizzati nel modo indicato di seguito.

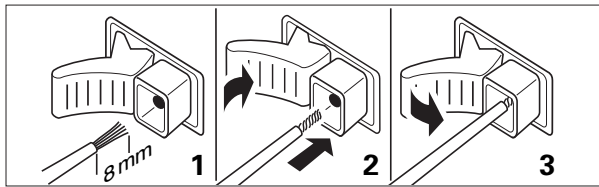

**1** Collegare sempre il filo colorato (o contrassegnato) al terminale colorato ed il filo nero (o non contrassegnato) al terminale nero.

**2** Collegare:

- Altoparlante anteriore sinistro a L (rosso e nero)
- Altoparlante anteriore destro a R (rosso e nero)
- Altoparlante centrale a CENTER (blu e nero)
- Altoparlante surround sinistro a SURROUND L (grigio e nero)
- Altoparlante surround destro a SURROUND R (grigio e nero)

## TV come altoparlante centrale

La TV Philips può essere utilizzata con CINEMA LINK come altoparlante centrale. Per le TV dotate di presa scart, è necessario un cavo audio aggiuntivo cinch-to-scart. Per le TV dotate di prese cinch, sono necessari cavi cinch aggiuntivi. Per maggiori informazioni sulle modalità di utilizzo della TV come altoparlante centrale, fare riferimento al manuale d'istruzioni dell'apparecchio.

## Collegamenti dell'antenna

### Antenna AM (MW)

L'antenna a telaio in dotazione è destinata al solo uso interno. Posizionare l'antenna alla massima distanza possibile da ricevitore, TV, cavi, lettore DVD, VCR e da altre sorgenti di radiazioni.

**1** Inserire la spina dell'antenna a telaio in AM LOOP nel modo indicato di seguito.

**2** Posizionare l'antenna alla massima distanza possibile da sorgenti di radiazioni.

**3** Ruotare l'antenna sino ad ottenere la migliore ricezione.

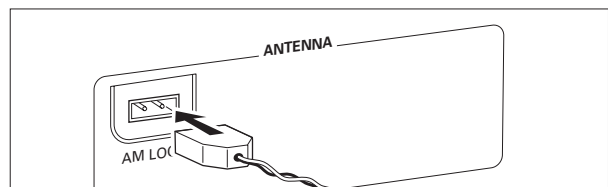

### Antenna FM

L'antenna metallica in dotazione può essere utilizzata solo per ricevere stazioni vicine. Per una migliore ricezione, consigliamo di utilizzare un'antenna a cavo o da esterni.

**1** Inserire l'antenna metallica in dotazione in FM 75 Ω nel modo indicato di seguito.

**2** Ruotare l'antenna in diverse posizioni, sino ad ottenere la migliore ricezione.

- Se si usa un'antenna a cavo o esterna, inserirne la spina in FM 75 Ω, invece di collegare l'antenna metallica.

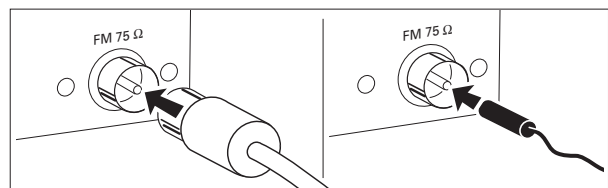

## FRONT AV / GAME cap (solo FR 760)

- Per eliminare il FRONT AV / GAME cap premere il lato destro del cap.

- Per chiudere la schermata inserire il cap dal basso.

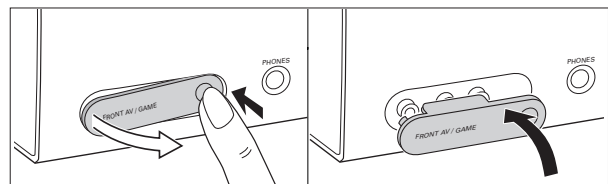

# REGOLAZIONE DEL SISTEMA

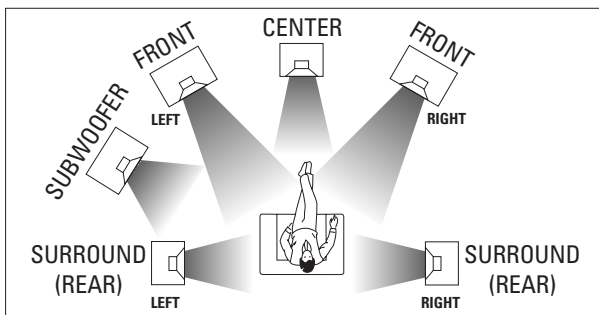

## Posizionamento degli altoparlanti

### Informazioni di carattere generale sul posizionamento

Evitare di posizionare gli altoparlanti in un angolo o sul pavimento, per non potenziare troppo i toni bassi. La collocazione degli altoparlanti dietro tende, mobili, ecc. ridurrà, invece, la risposta dei toni acuti. L'ascoltatore dovrà sempre «vedere» gli altoparlanti.

Ogni stanza presenta caratteristiche acustiche differenti, con possibilità di sistemazione degli altoparlanti spesso limitate. La migliore posizione di questi è indicata nella figura precedente.

Per ottenere un buon suono surround, consigliamo almeno 5 altoparlanti (2 anteriori, uno centrale, 2 surround). È anche possibile riprodurre un tipo di suono surround utilizzando un numero minore di altoparlanti e ridirigendo sugli altoparlanti presenti i segnali previsti per quelli mancanti. Per informazioni sulle modalità di impostazione corretta del ricevitore, in relazione al numero ed alle dimensioni degli altoparlanti utilizzati, vedere la sezione «Menu».

### Posizionamento degli altoparlanti anteriori

Posizionare gli altoparlanti anteriori a sinistra e a destra di fronte alla posizione di ascolto, come i normali altoparlanti stereo.

### Posizionamento dell'altoparlante centrale

Posizionare l'altoparlante centrale al centro tra i due anteriori, ad es. sotto o sopra la TV. L'altezza ottimale per l'altoparlante centrale è quella corrispondente alle orecchie dell'ascoltatore (seduto).

### Posizionamento degli altoparlanti surround

Gli altoparlanti surround devono essere posti uno di fronte all'altro ed essere allineati con l'ascoltatore, o leggermente dietro ad esso.

### Posizionamento del subwoofer

Un subwoofer può essere utilizzato per migliorare notevolmente la riproduzione dei toni bassi del sistema. Il subwoofer può essere posizionato in un punto qualsiasi della stanza, poiché non è possibile individuare la sorgente dei toni bassi. Tuttavia, esso non dovrà essere collocato al centro della stanza, per non indebolire notevolmente i bassi. Non poggiare oggetti al di sopra di esso.

## Regolazione e test degli altoparlanti

Regolare il volume relativo degli altoparlanti, in modo da ricevere al meglio il suono surround. Per regolare il volume, porsi nella posizione d'ascolto abituale. Per maggiori informazioni sulle modalità di regolazione del ricevitore per gli altoparlanti utilizzati, vedere la sezione «Menu del ricevitore». L'ideale è che il volume nella posizione di ascolto sia uguale da tutti gli altoparlanti.

- 1 Premere POWER / STANDBY per accendere il ricevitore.
- 2 Premere TEST TONE sul telecomando.  
→ Ogni altoparlante emetterà un segnale acustico di test.
- 3 Premere + / - REAR sul telecomando per aumentare/diminuire il volume dell'altoparlante in funzione.
- 4 Premere TEST TONE sul telecomando.  
→ Il segnale acustico di test si arresta.

*Nota: Se non si è del tutto soddisfatti delle regolazioni del volume, consigliamo di eseguire ulteriori piccole modifiche dello stesso durante la riproduzione del suono surround.*

## Controllo dell'alimentazione

Se l'alimentazione utilizzata per il ricevitore è molto alta, può generare distorsioni, in grado di danneggiare gravemente gli altoparlanti. In caso di distorsione, ridurre ad un livello sonoro accettabile i comandi di tono e volume.

**Per evitare il surriscaldamento l'apparecchio è dotato di un circuito di sicurezza. Perciò, in condizioni eccezionali, il vostro apparecchio può spegnersi. Se questo accade, spegnete l'apparecchio, dategli il tempo di raffreddarsi prima di tornarlo a usare.**

## Cuffie

Il collegamento delle cuffie a PHONES disattiva gli altoparlanti. Il ricevitore si posiziona su STEREO ed il suono surround viene ridotto ad un segnale stereo riproducibile mediante le cuffie standard.

Se si scollegano le cuffie, si riattivano gli altoparlanti. Per riascoltare il suono in surround, riportare il ricevitore su surround.



## Display

Il display del ricevitore si divide in 3 sezioni, da utilizzare come segue:

### Indicazioni del menu



Questi indicatori segnalano se il menu è acceso o spento, nonché la direzione in cui ci si può spostare.

- MENU** .....il menu è acceso
- ◀ .....per spostarsi indietro sull'elemento precedente del menu, mediante
  - ◀ PREV. / EXIT (tasto «sinistra» del telecomando)
- ▲ .....per spostarsi in alto in un elenco di opzioni, mediante ◀ MENU NAVIGATOR (tasto «alto» del telecomando)
- ▼ .....per spostarsi in basso in un elenco di opzioni, mediante ◀ MENU NAVIGATOR (tasto «basso» del telecomando)
- ▶ .....per spostarsi in avanti sull'elemento successivo del menu, mediante NEXT ▶ (tasto «destra» del telecomando)
- OK .....per confermare il valore visualizzato

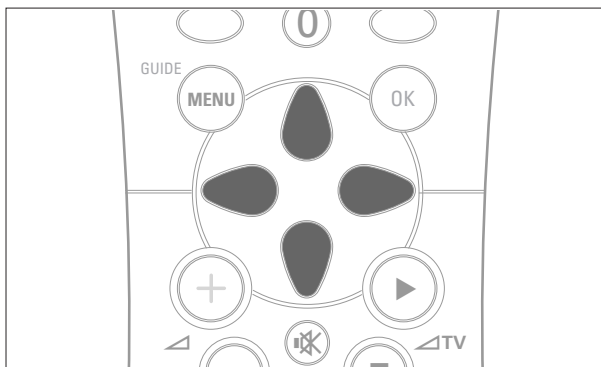

### Indicatori luminosi di stato



Questi indicatori segnalano le diverse impostazioni e le informazioni sullo stato del ricevitore.

- PRESET** .....il sintonizzatore è sintonizzato su una stazione radio preimpostata
- SENS HI** .....il sintonizzatore è regolato su alta sensibilità
- SENS LO** .....il sintonizzatore è regolato su bassa sensibilità
- CINEMA LINK ON** .....CINEMA LINK è attivo
- CO** .....ricezione di una stazione FM in stereo
- SMART SOUND** .....uso di una delle preimpostazioni sonore del ricevitore
- RDS** .....ricezione di una stazione RDS
- EON** .....ricezione di una stazione RDS con EON
- HALL** .....effetto HALL attivo
- TA** .....funzione informazioni sul traffico RDS attiva
- NEWS** .....funzione notiziario RDS attiva
- LOUDNESS** .....funzione LOUDNESS attiva

### Area informativa



Quest'area viene utilizzata per informazioni su ricevitore, frequenze del sintonizzatore, opzioni di menu, valori e per lo scorrimento dei messaggi di testo.

## Menu del ricevitore

Il ricevitore è dotato di un sistema di menu, che viene utilizzato per impostare il ricevitore. Le diverse opzioni di menu sono correlate le une alle altre secondo un procedimento logico. Supponiamo che non vi sia alcun altoparlante centrale collegato e che, pertanto, *CENTER LS* (altoparlante centrale) sia impostato su *NO* (no). Se si cerca di utilizzare *VOL CENTER* (volume centrale), appare un messaggio che informa l'utente che questa operazione non è possibile (*INSTALL CENTER SPEAKER* - installare altoparlante centrale).

Il menu opera sempre allo stesso modo. Le frecce visualizzate sul display indicano le direzioni di spostamento possibili.

1 Premere **SETUP MENU**.

➔ **MENU**, ed \* *VOL BAL* vengono visualizzati.

• **Si può abbandonare il menu in qualsiasi momento, premendo **SETUP MENU**.**

2 Ruotare **MENU NAVIGATOR** sino a visualizzare l'opzione (o il valore) desiderato.

3 Premere **NEXT** ➔ per selezionare l'opzione visualizzata (o **ENTER** / **OK** per confermare un valore).

• Si può abbandonare un'opzione (lasciandone invariati i valori) premendo **PREV.** / **EXIT**.

### Struttura del menu

\* *VOL BAL* (bilanciare il volume)

Regola l'equilibrio di volume relativo tra gli altoparlanti collegati.

— *TEST TONE*

Rivelatore acustico di test: on/off (attivato/disattivato)

— *VOL FR-L*

Volume altoparlante anteriore sinistro: -50...+50

— *VOL FR-R*

Volume altoparlante anteriore destro: -50...+50

— *VOL CENTER*

Volume altoparlante centrale: -50...+50

— *VOL REAR-L*

Volume altoparlante posteriore sinistro: -50...+50

— *VOL REAR-R*

Volume altoparlante posteriore destro: -50...+50

— *VOL SUBW*

Volume subwoofer: -50...+50

\* *LS SETUP* (regolazione altoparlanti)

Seleziona gli altoparlanti utilizzati. Seleziona le dimensioni degli altoparlanti utilizzati, per generare una riproduzione sonora ottimale. La distanza fra la posizione di ascolto abituale e gli altoparlanti definisce il tempo di ritardo per il suono surround.

*Nota: Se si usa l'entrata 6 CHANNEL / DVD INPUT, non è possibile cambiare questi valori.*

— *CENTER LS*

Altoparlante centrale presente: yes/no (si/no)

— *REAR LS*

Altoparlanti posteriori presenti: yes/no (si/no)

— *CENTR SIZE*

Altoparlante centrale: small/large (piccolo/grande)

— *DIST L/R*

Distanza dagli altoparlanti anteriori: 1...10 m

— *DIST REAR*

Distanza dagli altoparlanti posteriori: 1...10 m

\* *TUNER* (sintonizzatore)

Regolazione delle stazioni radio preimpostate (per maggiori informazioni, vedere «SINTONIZZATORE»).

— *AUTO INST*

Memorizza automaticamente le stazioni radio

— *MAN INST*

Consente di assegnare dei nomi alle stazioni radio memorizzate

— *GIVE NAME*

Consente di assegnare dei nomi alle stazioni radio memorizzate

— *RESHUFFLE*

Riseleziona le stazioni radio memorizzate

### Menu della TV

Se il ricevitore è collegato ad una TV Philips CINEMA LINK tramite le prese bus di controllo del sistema CINEMA LINK (vedere «COLLEGAMENTI»), si può utilizzare la TV per impostare il sistema. In questo caso, il menu della TV comprende un'opzione denominata RECEIVER.

Se l'opzione CINEMA LINK è attiva, sullo schermo della TV appaiono per pochi secondi le impostazioni del ricevitore. Per maggiori informazioni sull'utilizzo del menu della TV, consultare il manuale di istruzioni dell'apparecchio. Le opzioni offerte possono variare secondo il tipo di modello della TV.

#### Attivazione del collegamento

- Premere CINEMA LINK per attivare e disattivare il collegamento tra il ricevitore e la TV.  
→ Se il collegamento è attivato, è visualizzato

**CINEMA LINK ON.**

*Nota: Consigliamo di disattivare CINEMA LINK durante la registrazione, per evitare interruzioni indesiderate dovute all'attivazione delle funzioni della TV.*

Se l'opzione CINEMA LINK ed il menu della TV sono attivi, viene visualizzato **TV MENU** ed il menu e le funzioni sonore del ricevitore sono bloccati.

## SOURCE SELECTOR

Quando si seleziona una sorgente ruotando SOURCE SELECTOR, si attivano le entrate audio - e le entrate video (solo per FR 760) - con il nome corrispondente. Il segnale in entrata viene riprodotto da tutte le uscite audio e video - se la sorgente include un segnale video - del ricevitore.

Sorgente selezionata	Connettori utilizzati
6 CH / DVD .....	Entrata audio 6 CHANNEL / DVD INPUT ed entrata video DVD IN (solo per FR 760)
TUNER .....	Se si utilizza la parte sintonizzatore del ricevitore, vengono disattivate tutte le entrate.
CD .....	Entrata audio CD IN
CDR/TAPE .....	Entrata audio CDR/TAPE IN
TV .....	Entrata audio TV IN e entrata video TV IN (solo per FR 760)
VCR .....	Entrata audio VCR IN e entrata video VCR IN (solo per FR 760)

## Informazioni su 6 CHANNEL / DVD INPUT

Il 6 CHANNEL / DVD INPUT può essere utilizzato per connettere un dispositivo con un decoder multicanale incorporato (per esempio il Dolby Digital, il DTS. ecc.) e un connettore in uscita a 6 canali cioè un DVD player high end.

Se si utilizza l'entrata audio 6 CHANNEL / DVD INPUT, il ricevitore opera come un amplificatore multicanale. La sorgente riproduce il suono surround e lo invia al ricevitore diviso nei canali necessari. Pertanto, il pulsante SURROUND ON/OFF, HALL e SURR. MODE non ha alcun effetto, perché il segnale emesso è già multicanale.

Da una sorgente collegata all'entrata audio 6 CHANNEL /DVD INPUT non è possibile registrare.

## Riproduzione di una sorgente

- 1 Premere POWER / STANDBY per attivare il ricevitore.
- 2 Ruotare SOURCE SELECTOR per selezionare una sorgente.  
→ Il nome della sorgente viene visualizzato.
- Si può selezionare l'entrata FRONT AV/GAME se si preme FRONT AV (solo per FR 760).
- 3 Avviare la lettura della sorgente secondo il procedimento abituale.

## Regolazione del suono

- Ruotare VOLUME per regolare volume  
→ VOLUME ed il livello del volume compreso fra 0 e 50 vengono visualizzati.
- 1 Premere BASS o TREBLE.  
→ BASS o TREBLE ed il valore effettivo vengono visualizzati brevemente. Scorre, quindi, TURN VOLUME KNOB TO CHANGE.
  - 2 Ruotare VOLUME per regolare i toni bassi o acuti.  
→ BASS o TREBLE ed il valore effettivo vengono visualizzati.

*Nota: Se non si ruota VOLUME per 5 secondi e non si utilizza un altro comando, la regolazione dei toni bassi o acuti viene disattivata.*

- Premere  SMART SOUND sul telecomando per scorrere attraverso i suoni intelligenti incorporati: MOVIE (film), SPEECH (discorso), MUSIC (musica), MULTI-MEDIA (multi-media) e PERSONAL (personale).  
(per PERSONAL i toni bassi e acuti vengono regolati dall'utilizzatore.)  
→ SMART SOUND viene visualizzato ed il nome del profilo sonoro selezionato scorre una volta se il suono intelligente è attivo.
- Premere LOUDNESS per attivare o disattivare il livello sonoro.  
→ LOUDNESS viene visualizzato se il livello sonoro è attivo.



## Registrazione da una sorgente

Per registrare da una sorgente, è necessario selezionarla mediante SOURCE SELECTOR. Il segnale in entrata viene riprodotto da tutte le uscite audio e video - se la sorgente include un segnale video - del ricevitore. Le impostazioni sonore non interessano la registrazione.

- 1 Ruotare SOURCE SELECTOR (o premere FRONT AV - solo per FR 760) per selezionare la sorgente da cui si desidera registrare.  
→ Viene visualizzato il nome della sorgente.
- 2 Preparare l'apparecchio desiderato per la registrazione e collegarlo ad una delle uscite del ricevitore.
- 3 Avviare la registrazione sull'apparecchio.
- 4 Avviare la lettura della sorgente secondo il procedimento abituale.

*Note: - Il segnale audio e video di VCR IN non è riprodotto mediante VCR OUT. Lo stesso vale per il segnale audio di CDR/TAPE IN su CDR/TAPE OUT.  
- Da una sorgente collegata all'entrata audio 6 CHANNEL / DVD INPUT non è possibile registrare.*

## Informazioni sul suono surround

Il suono surround genera all'ascolto una sensazione completamente nuova. Si ha, infatti, la sensazione di essere al centro dell'azione, perché il suono arriva da tutti i punti intorno a sé. Cercate le trasmissioni TV, audio e video cassette e dischi contraddistinti dai simboli  o  che rappresentano il suono surround multicanale.

Tenere presente che i dischi DVD non producono sempre un surround multicanale completo. Consultare il rivenditore autorizzato, per essere certi che un disco abbia la codifica multicanale.

La maggior parte dei dischi e delle cassette stereo più comuni può essere riprodotta con buoni risultati mediante le impostazioni sonore surround. Se la riproduzione è distorta in modo surround, passare al normale modo stereo.

La disponibilità dei diversi modi sonori surround descritti dipende dal numero di altoparlanti utilizzati e dalle informazioni sonore in entrata.

## Attivazione del suono surround

Se il suono surround è attivo, è possibile commutarsi tra i diversi modi surround. Notare che le possibilità dipendono dalle impostazioni degli altoparlanti definite nel menu del ricevitore.

- 1 Premere SURROUND ON/OFF per attivare il suono surround.  
→ Viene eseguito lo scorrimento del modo surround in uso.
- 2 Premere ripetutamente SURR. MODE per ascoltare i diversi modi surround (se disponibili).  
→ Viene eseguito lo scorrimento del modo surround in uso.
- 3 Premere HALL per attivare o disattivare la funzione hall.  
→ **HALL** viene visualizzato se la funzione hall è attiva.
- 4 Premere SURROUND ON/OFF per disattivare il suono surround.  
→ *SURROUND OFF* scorre sul display.

*Nota: L'attivazione del suono surround non ha alcun effetto se si usa l'entrata 6 CHANNEL / DVD INPUT.*

## Regolazione del suono surround

### HALL

La riproduzione sonora è potenziata e viene aggiunta una leggera eco, per dare l'impressione a chi ascolta di trovarsi in un ambiente spazioso.

### SURROUND (PRO LOGIC)

Il modo surround consente la normale riproduzione sonora in modo surround con 4 o 5 altoparlanti.

### FRONT-3 STEREO (PRO LOGIC)

Il suono surround sound viene messo in sordina. 3 Stereo consente l'ascolto del suono surround senza usare gli altoparlanti surround.

### STEREO

Tutto il suono viene riprodotto ed emesso attraverso gli altoparlanti anteriori destro e sinistro, per abilitare la riproduzione stereo standard.

## Sintonizzazione sulle stazioni radio

Si possono ricercare le stazioni radio eseguendo una scansione della gamma delle frequenze. È anche possibile immettere la frequenza di una stazione radio conosciuta. Se una stazione FM viene trasmessa e ricevuta in stereofonia, viene visualizzato .

### Ricerca delle stazioni radio

- 1 Ruotare SOURCE SELECTOR per selezionare il sintonizzatore.  
→ TUNER viene visualizzato.
  - 2 Selezionare una gamma di lunghezze d'onda, premendo ripetutamente TUNER AM/FM.  
→ Viene visualizzata la gamma delle lunghezze d'onda selezionata.
  - 3 Tenere premuto ◀ o ▶ per circa 1 secondo.  
→ SEARCH viene visualizzato ed il sintonizzatore si sintonizza su una stazione sufficientemente potente.
  - 4 Ripetere questa procedura sino ad individuare la stazione desiderata.
- Per sintonizzarsi su un trasmettitore debole, premere brevemente ◀ o ▶, tante volte quante sono necessarie per ottenere un'ottima ricezione.

### Sintonizzazione su una stazione radio in base alla frequenza (solo con il telecomando)

- 1 Premere TUNER.  
→ TUNER viene visualizzato.
- 2 Premere FR. D..  
→ \_ viene visualizzato.
- 3 Usare i tasti da 1 a 0, per immettere la frequenza di una stazione radio.

*Nota: Si possono immettere solo numeri validi, compresi nella gamma delle frequenze del sintonizzatore.*

## Attivazione della sensibilità FM

È possibile commutare il sintonizzatore su una sensibilità di ricerca minore, in modo da ricercare solo le stazioni con un forte segnale (solo per FM).

- 1 Ruotare SOURCE SELECTOR per selezionare il sintonizzatore.  
→ TUNER viene visualizzato.
- 2 Premere SENS. sul ricevitore.  
→ SENS HI o SENS LO appare per 5 secondi.

*Nota: Durante la ricerca delle stazioni radio, viene visualizzata la sensibilità effettiva. In questo caso, SENS LO significa che il sintonizzatore sta ricercando solo le stazioni radio con un forte segnale.*

## Memorizzazione delle stazioni radio

Si possono inserire in memoria 30 stazioni radio. Il ricevitore può selezionare e programmare da solo le stazioni radio, o queste possono essere scelte dall'utente.

### Programmazione automatica

- 1 Scegliere \* TUNER dal menu e premere NEXT ▶.
- 2 Scegliere AUTO INST e premere NEXT ▶.  
→ Vengono visualizzati il numero preimpostato di inizio della programmazione, la gamma delle lunghezze d'onda e AUTO.
- 3 Ruotare TUNER PRESET ◆ per cambiare il numero preimpostato di inizio della programmazione.
- 4 Usare TUNER AM/FM per portarsi sulla gamma delle lunghezze d'onda.
- 5 Premere ENTER / OK per avviare la programmazione.  
→ AUTO INST lampeggia e tutte le stazioni radio disponibili vengono programmate. Il procedimento può durare pochi minuti e AUTO INST smette di lampeggiare al termine dello stesso.

### Programmazione manuale

- 1 Scegliere \* TUNER dal menu e premere NEXT ▶.
- 2 Scegliere MAN INST e premere NEXT ▶.  
→ Vengono visualizzati un numero preimpostato, la gamma delle lunghezze d'onda e la frequenza.
- 3 Ruotare TUNER PRESET ◆ per cambiare un numero preimpostato, in cui memorizzare la stazione radio.
- 4 Sintonizzarsi sulla stazione radio desiderata (vedere «Ricerca delle stazioni radio»).
- 5 Premere ENTER / OK per confermare la selezione.  
→ STORE  viene visualizzato brevemente. La stazione radio viene programmata sul numero preimpostato selezionato.
- 6 Selezionare e memorizzare tutte le stazioni radio desiderate secondo questo procedimento.

## Sintonizzazione sulle stazioni radio memorizzate

- 1 Ruotare SOURCE SELECTOR su TUNER per selezionare il sintonizzatore.  
→ TUNER viene visualizzato.
- 2 Ruotare TUNER PRESET  $\blacklozenge$  per selezionare una stazione radio preimpostata.  
→ PRESET, il numero preimpostato e la stazione vengono visualizzati.

## Riordinamento delle stazioni radio memorizzate

Dopo aver programmato le stazioni radio, è possibile cambiarne la sequenza. RESHUFFLE consente di cambiare le posizioni dei valori preimpostati.

- 1 Scegliere \* TUNER dal menu e premere NEXT  $\blacktriangleright$ .
- 2 Scegliere RESHUFFLE e premere NEXT  $\blacktriangleright$ .  
→ PRESET, il numero preimpostato e la stazione vengono visualizzati.
- 3 Ruotare TUNER PRESET  $\blacklozenge$  per selezionare una stazione preimpostata.
- 4 Premere ENTER / OK per confermare la selezione.  
→ Il numero preimpostato selezionato (--) ed un secondo numero preimpostato vengono visualizzati.
- 5 Ruotare TUNER PRESET  $\blacklozenge$  per selezionare l'altra stazione preimpostata.
- 6 Premere ENTER / OK per confermare il cambio.  
→ RESHUFFLE viene visualizzato brevemente ed i due numeri preselezionati vengono cambiati.

## Denominazione delle stazioni radio

Si può assegnare un nome ad una qualsiasi stazione radio preimpostata. Inoltre, si possono sovrascrivere i nomi delle stazioni RDS.

- 1 Scegliere \* TUNER dal menu, quindi premere NEXT  $\blacktriangleright$ .
- 2 Scegliere GIVE NAME (indica nome), quindi premere NEXT  $\blacktriangleright$ .  
→ Viene visualizzata una stazione radio preimpostata.
- 3 Ruotare TUNER PRESET  $\blacklozenge$  per selezionare la stazione radio da ridenominare.
- 4 Premere ENTER / OK per confermare la scelta.  
→ Viene visualizzato il nome esistente o -----.
- 5 Ruotare TUNER PRESET  $\blacklozenge$  per selezionare una lettera e NEXT  $\blacktriangleright$  o  $\blacktriangleleft$  PREV. per portarsi sulla posizione precedente o su quella successiva.
- 6 Dopo avere immesso il nome completo, premere ENTER / OK per confermare.  
→ STORE viene visualizzato ed il nome viene memorizzato.

*Nota: Per utilizzare nuovamente il nome della stazione RDS trasmessa, è sufficiente cancellare il nome indicato.*

## Cancellazione dei nomi delle stazioni

- 1 Usare l'opzione di menu \* TUNER e scegliere GIVE NAME.  
→ Viene visualizzata una stazione radio preimpostata.
- 2 Ruotare  $\blacklozenge$  MENU NAVIGATOR per selezionare il nome da cancellare.
- 3 Premere ENTER / OK per confermare la scelta.
- 4 Premere  $\blacktriangleleft$  PREV. mentre la prima lettera lampeggia.  
→ CL lampeggia alla sinistra del nome della stazione.
- 5 Premere ENTER / OK per cancellare il nome della stazione.  
**Oppure, se si è cambiata idea,**  
premere  $\blacktriangleleft$  PREV. per lasciare invariato il nome della stazione.



**RDS** 

**Radio Data System** è un servizio che consente alle stazioni FM di inviare informazioni aggiuntive. Se si riceve una stazione RDS, vengono visualizzati  ed il nome della stazione.

**Spostamento attraverso le diverse informazioni RDS**

- Premere ripetutamente RADIO TEXT sul ricevitore, per spostarsi attraverso le seguenti informazioni (se disponibili):
  - Messaggi di testo della radio
  - Orologio RDS
  - Frequenza
  - Nome della stazione

*Nota: Il segnale orario trasmesso da alcune stazioni RDS potrebbe non essere sempre accurato.*

**Notiziario RDS ed Informazioni sul traffico**

È possibile impostare il sintonizzatore in modo che qualsiasi riproduzione venga interrotta dal notiziario o dalle informazioni sul traffico di una stazione RDS selezionata. La funzione di Informazioni è attiva solo se vengono trasmessi i segnali RDS necessari.

Se le stazioni RDS supportano anche un segnale EON (**E**nanced **O**ther **N**etworks), viene visualizzato **EON**. Questo segnale abilita il sintonizzatore ad eseguire una ricerca non solo nella stazione RDS selezionata, ma in tutta la rete di stazioni EON, per individuare il notiziario e le informazioni sul traffico.

- 1** Sintonizzarsi sulla stazione RDS desiderata.
- 2** Premere NEWS/TA:
  - Una volta** per visualizzare **NEWS** ed attivare la funzione notiziario.
  - Due volte** per visualizzare **TA** ed attivare la funzione informazioni sul traffico.
  - Tre volte** per visualizzare **TA** e **NEWS** ed attivare entrambe le funzioni.
- 3** Selezionare e riprodurre qualsiasi altra sorgente secondo il procedimento abituale.
  - Durante la trasmissione del notiziario o delle informazioni sul traffico, il ricevitore si mette in modo sintonizzatore e **NEWS** o **TA** lampeggia.
- 4** Premere NEWS/TA sino a quando l'indicazione del display scompare e si disattivano le funzioni.
  - oppure**  
Premere NEWS/TA durante un annuncio, per disattivare le funzioni.

*Nota: Verificare di avere disattivato le funzioni notiziario ed informazioni sul traffico durante la registrazione; in caso contrario, i relativi annunci verranno registrati.*

## Ricevitore

Soggetto a variazioni senza preavviso.

### Informazioni generali

Consumo di potenza (FR 740, MX 740)	210 W
Consumo di potenza (FR 760)	255 W
Consumo di potenza in modo standby	< 2 W
Dimensioni, l × a × p	435 × 135 × 350 mm
Peso (FR 740, MX 740)	8,6 kg
Peso (FR 760)	9,4 kg

### Amplificatore (0,7 % THD, 6 Ω, 1 kHz)

Potenza di uscita, modo stereo (FR 740, MX 740) (DIN)	2 × 60 W
Potenza di uscita, modo surround (FR 740, MX 740)	
Anteriore	2 × 60 W
Centro	60 W
Surround	2 × 60 W
Potenza di uscita, modo stereo (FR 760) (DIN)	2 × 100 W
Potenza di uscita, modo surround (FR 760)	
Anteriore	2 × 100 W
Centro	100 W
Surround	2 × 100 W
Bassi	±9 dB a 100 Hz
Acuti	±9 dB a 10 kHz
Emissione sonora	+6 dB a 100 Hz (-30 dB); +3 dB a 10 kHz (-30 dB)
Distorsione armonica totale	0,05 % a 1 kHz, 5 W
Risposta in frequenza	20–20.000 Hz, ±1 dB
Rapporto S/N	≥ 82 dB
Separazione stereo (1 kHz)	≥ 45 dB
Diafonia (1 kHz)	≤ -65 dB

### Entrate

Entrate lineari	250 mV/47 kΩ
6 CH	250 mV/40 kΩ
FRONT AV (solo per FR 760)	250 mV/22 kΩ

### Uscite

Presa di alimentazione AC (collegata)	mass. 100 W totali
Uscite lineari	250 mV/1 kΩ
Subwoofer pre-out	0,8 V/1 kΩ
Centro pre-out	0,8 V/1 kΩ
Cuffie	8–600 Ω (3 V f.m.e., 60 Ω)
Altoparlanti	≥ 6 Ω

### Sintonizzatore

Gamma delle lunghezze d'onda	
FM	87,5–108,0 MHz
MW	531–1.602 kHz
LW	153–279 kHz
Sensibilità	
Stereo FM	41 dBf
Mono FM	15 dBf
Distorsione armonica totale	
Stereo FM	0,3 %
Mono FM	0,85 %
Risposta in frequenza	63–12.500 Hz ±1 dB
Rapporto S/N	
Stereo FM	55 dB
Mono FM	60 dB
Separazione dei canali	35 dB a 1 kHz

## Altoparlanti (forniti solo con MX 740)

Soggetto a variazioni senza preavviso.

### Altoparlanti anteriori

Impedenza	6 Ω
Gamma frequenze	40–20.000 Hz
Capacità di controllare la potenza	60 W
Capacità di controllare la potenza - piccolo	120 W
Sensibilità	89 dB
Driver	1 × 5¼" subwoofer, 1 × 2" altoparlante per acuti
Trasmettitore passivo	1 × 6½" subwoofer
Frequenze di collegamento	4.000 Hz
Dimensioni, a × l × p	421 × 219 × 191 mm
Peso	circa 2,5 kg

### Altoparlanti posteriori

Impedenza	6 Ω
Gamma frequenze	100–20.000 Hz
Capacità di controllare la potenza	60 W
Capacità di controllare la potenza - piccolo	120 W
Sensibilità	89 dB
Driver	1 × 4" tutta la gamma
Trasmettitore passivo	1 × 6½" subwoofer
Frequenze di collegamento	4.500 Hz
Dimensioni, a × l × p	179 × 181 × 92 mm
Peso	circa 0,7 kg ciascuno

### Altoparlante centrale

Impedenza	6 Ω
Gamma frequenze	75–20.000 Hz
Capacità di controllare la potenza	60 W
Capacità di controllare la potenza - piccolo	120 W
Sensibilità	89 dB
Driver	2 × 4" subwoofer, 1 × 2" altoparlante per acuti
Frequenze di collegamento	4.500 Hz
Dimensioni, a × l × p	131 × 435 × 122 mm
Peso	circa 1,6 kg

# INDIVIDUAZIONE DEI MALFUNZIONAMENTI

## ATTENZIONE

**Non cercare in nessun caso di riparare da soli un qualsiasi elemento dell'apparecchio, per non invalidare la garanzia. Non aprire l'apparecchio, per non correre il rischio di scosse elettriche.**

In caso di malfunzionamento, controllare innanzi tutto i punti elencati di seguito, prima di richiedere la riparazione degli altoparlanti.

Se non si è in grado di risolvere il problema seguendo questi suggerimenti, rivolgersi al rivenditore o al centro assistenza.

PROBLEMA	POSSIBILE CAUSA	SOLUZIONE
<b>Nessun suono</b>	Il VOLUME non è regolato correttamente.	Regolare il VOLUME.
	Sono collegate le cuffie.	Scollegare le cuffie.
	È stata selezionata la sorgente sbagliata.	Ruotare SOURCE SELECTOR per selezionare la sorgente corretta.
<b>Nessun suono dal lato destro o sinistro</b>	Un altoparlante è collegato male.	Collegare bene l'altoparlante.
	Il cavo di un altoparlante è danneggiato.	Sostituire il cavo.
	L'equilibrio del volume nel menu del ricevitore è regolato male.	Regolare <i>VOL FR-L</i> e <i>VOL FR-R</i> nel menu del ricevitore.
<b>Suono scadente o nessun suono dagli altoparlanti surround o centrale.</b>	Il modo SURROUND non è attivato.	Premere SURROUND ON/OFF per attivare il modo surround.
	Gli altoparlanti surround e/o quello centrale non sono collegati (bene).	Collegare bene gli altoparlanti.
	Gli altoparlanti surround e/o centrale sono disattivati in menu <i>LS SETUP</i> .	Selezionare <i>YES</i> per attivare gli altoparlanti.
	Il cavo di un altoparlante è danneggiato.	Sostituire il cavo.
<b>Suono basso scadente</b>	Gli altoparlanti non sono in fase.	Collegare i fili colorati (o contrassegnati) ai terminali colorati ed i fili neri (o non contrassegnati) ai terminali neri.
<b>Suono scadente.</b>	Regolazione inadeguata al tipo di musica o di suono indicato.	Correggere le regolazioni sonore sul ricevitore.
<b>Livello del suono surround troppo alto o troppo basso.</b>	Il livello del suono surround non è regolato bene.	Regolare il livello del suono surround sul ricevitore.
<b>Livello del suono centrale troppo alto o troppo basso.</b>	Il livello sonoro del canale centrale non è regolato bene.	Regolare il livello del canale centrale sul ricevitore.
<b>Un solo altoparlante centrale è attivo in Dolby Surround Pro Logic</b>	Il segnale riprodotto è mono.	Scegliere una sorgente sonora diversa o disattivare il suono surround.
<b>Ricezione radio scadente, programmazione automatica malfunzionante.</b>	Il ricevitore o l'antenna sono posizionati accanto ad una sorgente di radiazioni come TV, lettore di CD, registratore di CD, lettore DVD, ecc.	Cambiare la posizione dell'unità che causa l'interferenza o spegnerla.

**Meet Philips at the Internet**  
**<http://www.philips.com>**

English

Français

Español

Deutsch

Nederlands

Italiano

