

# INSTALLATION

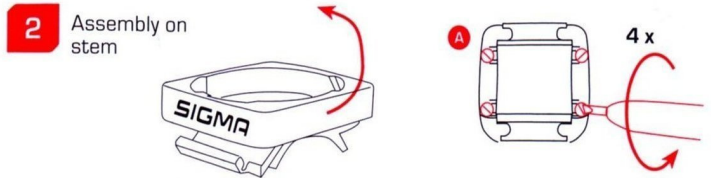

**BC 1009 STs**

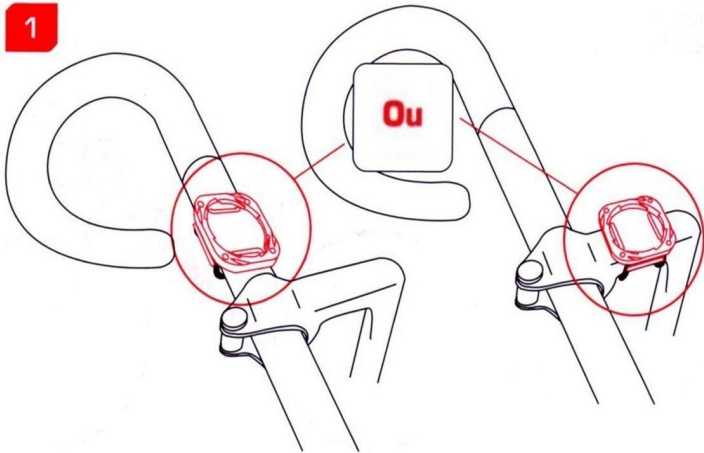

→ The mounting bracket included in the package is intended for handlebar mounting. For assembly on the stem release the 4 screws on the back, turn the plate by 90° and secure again.

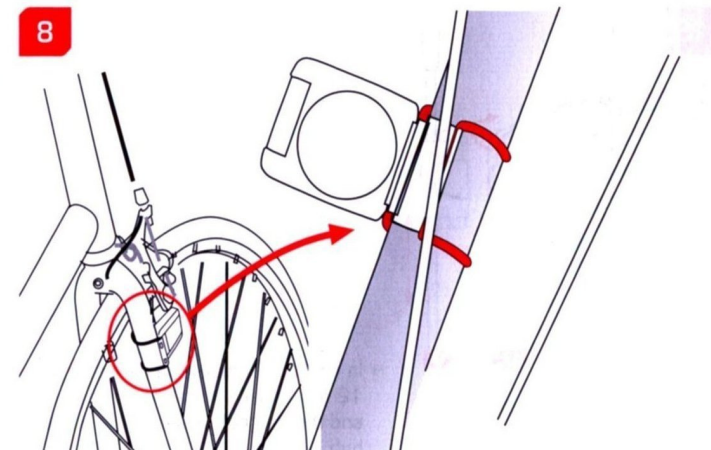
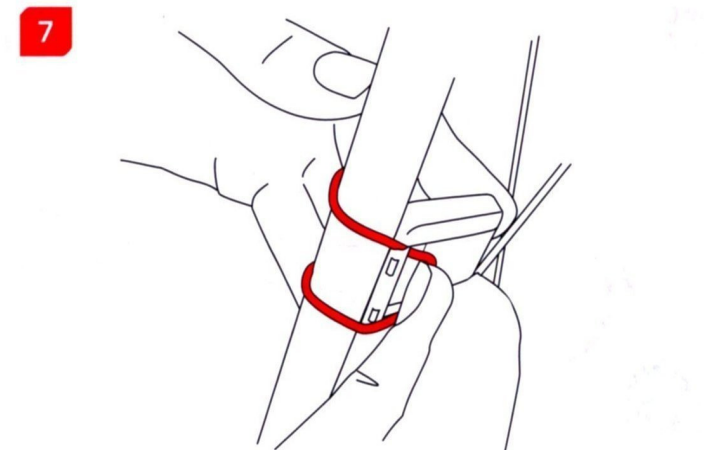
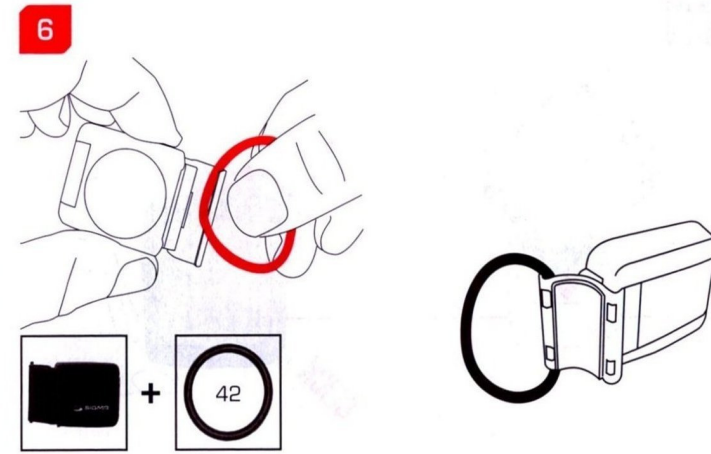
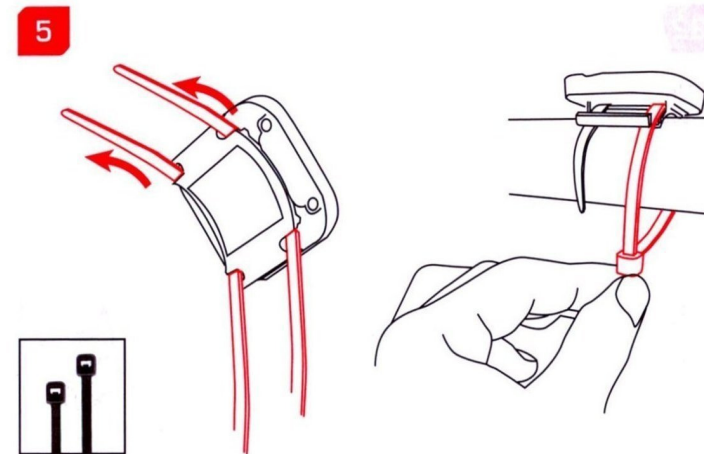
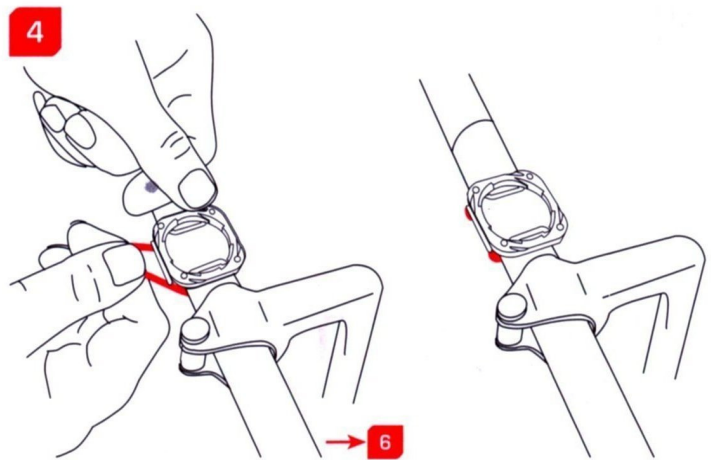
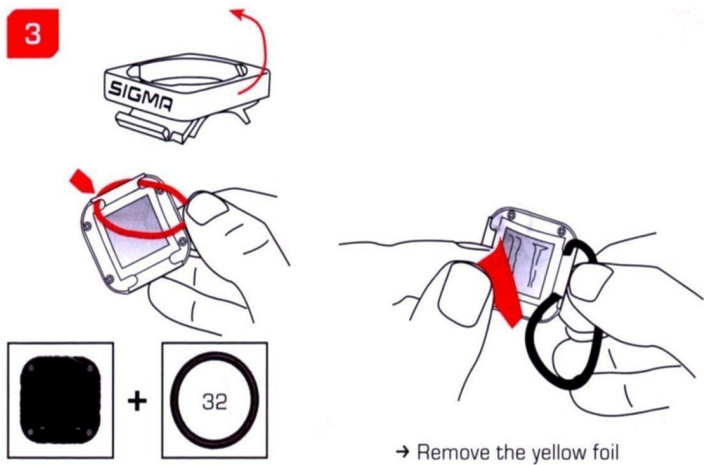
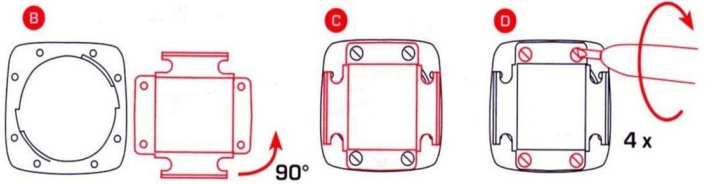

9

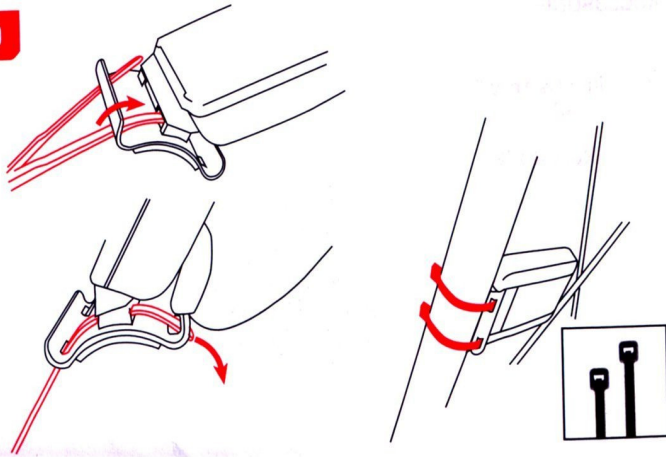

10

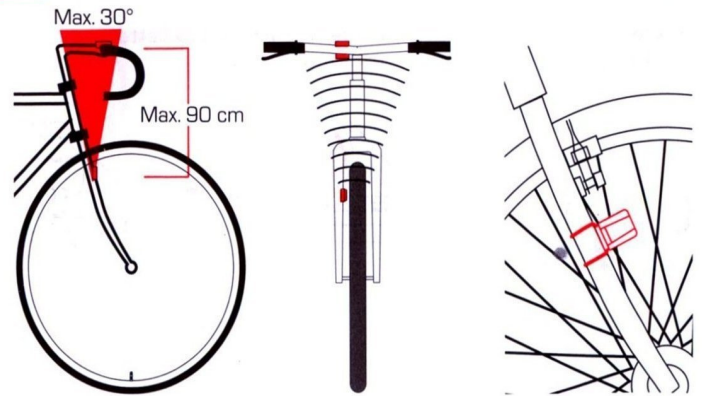

11

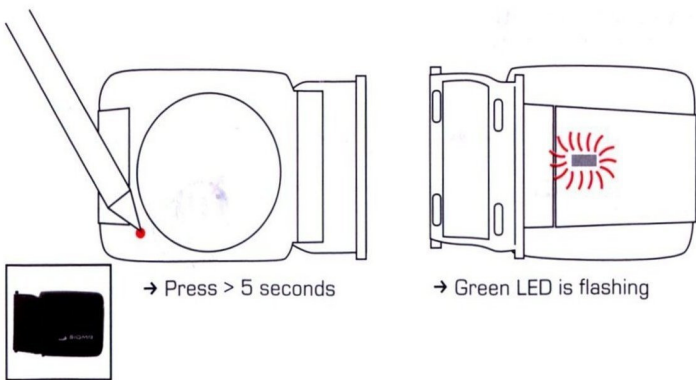

12

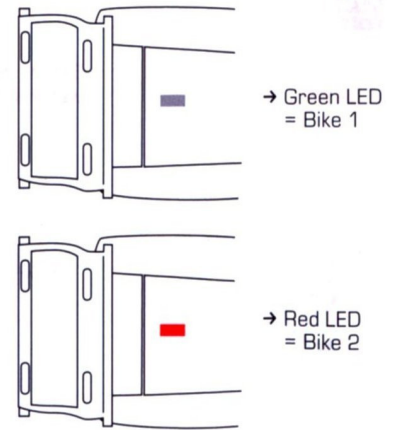
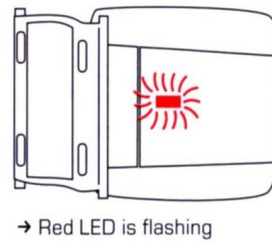

13

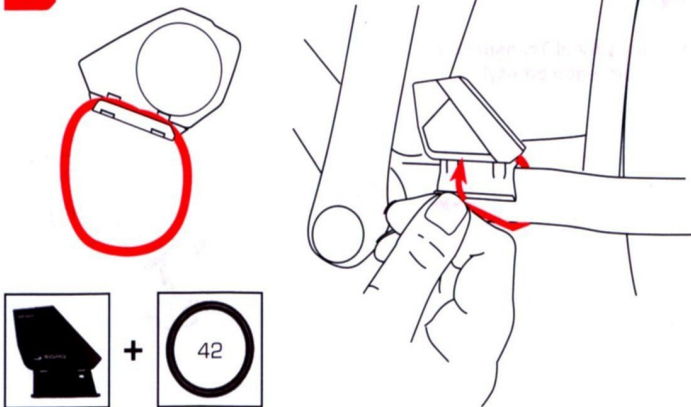

14

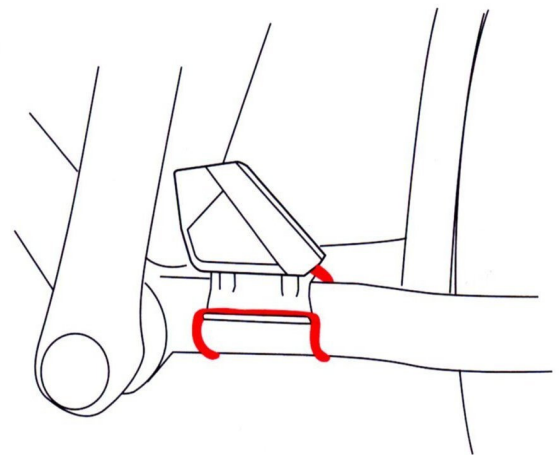

15

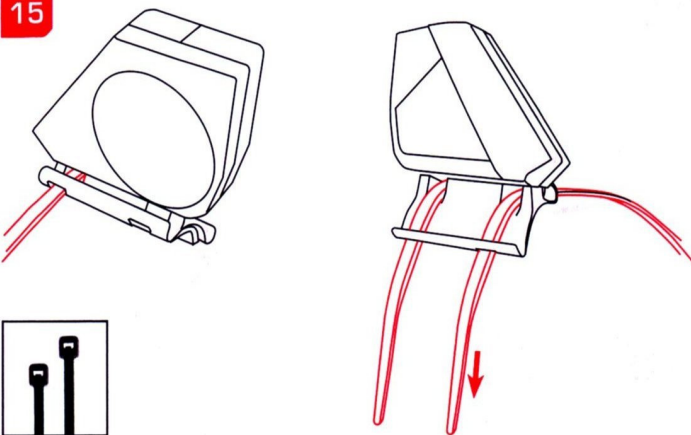

16

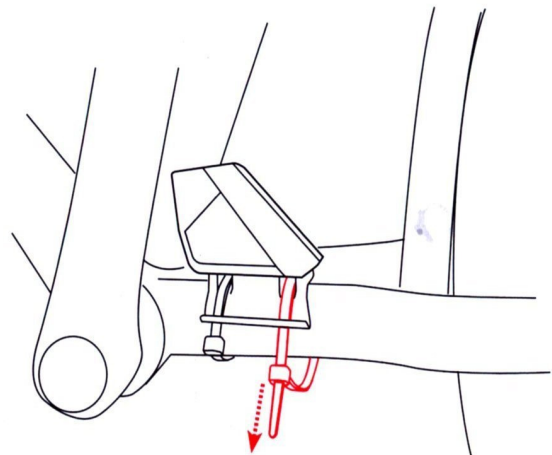



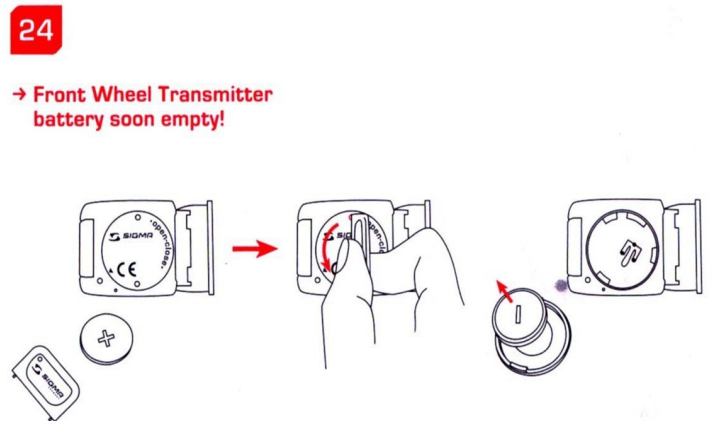
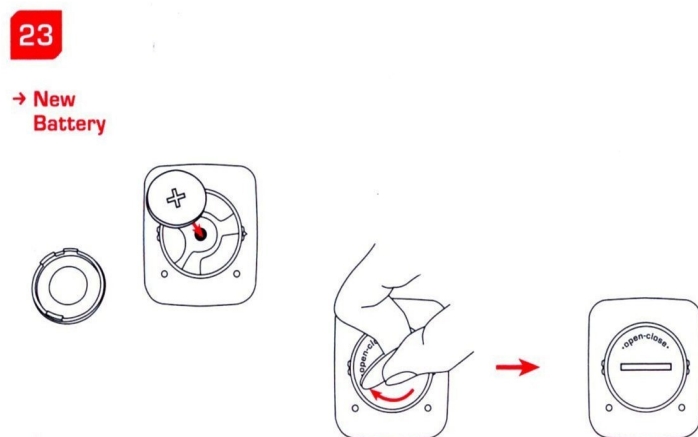
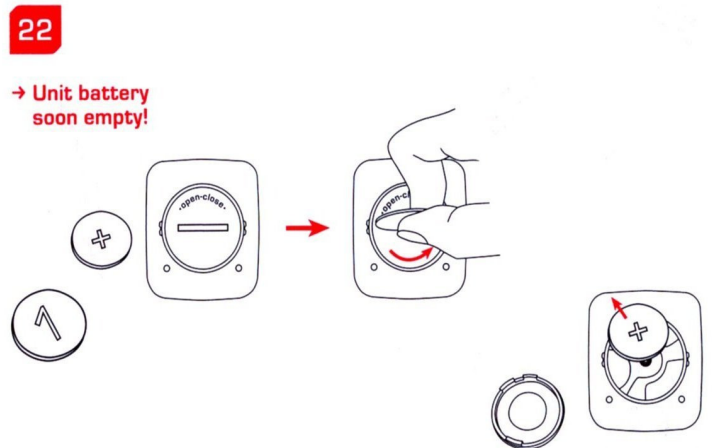
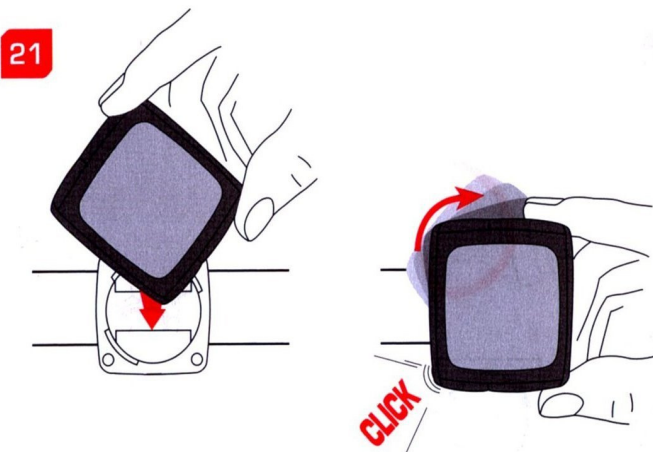
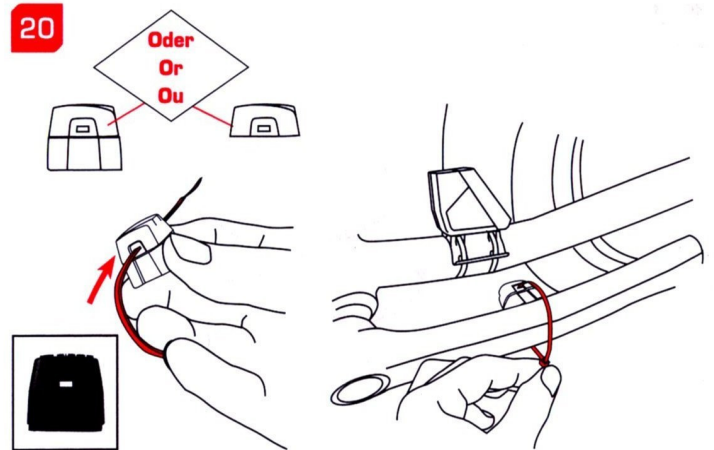
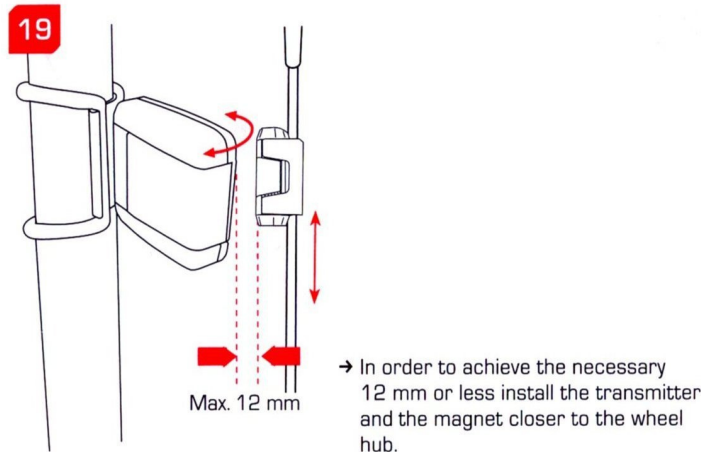
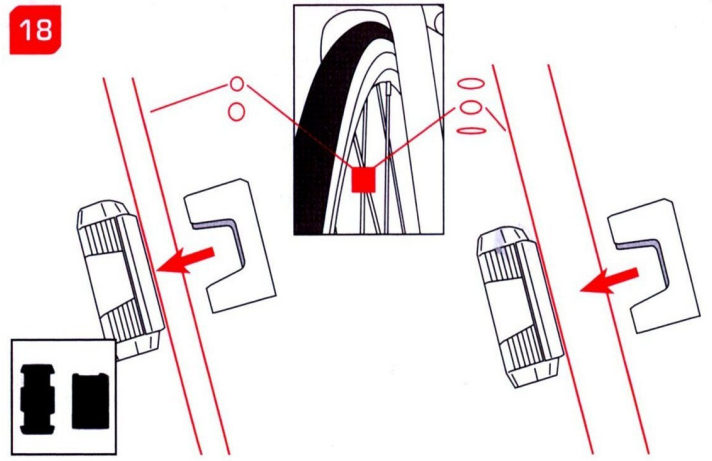
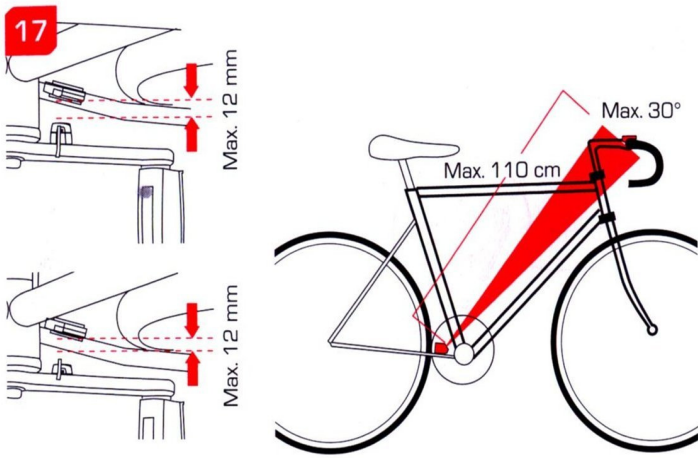

25

→ New Battery

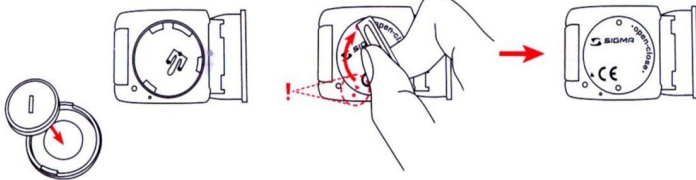

→ Before replacing a new battery, wait for 1 minute

26

→ Cadence Transmitter battery soon empty!

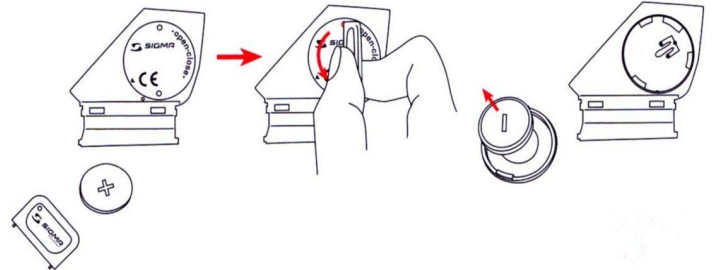

27

→ New Battery

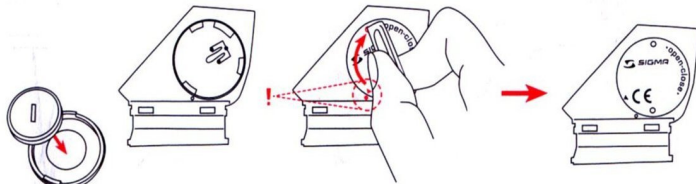

→ Before replacing a new battery, wait for 1 minute

ACCESSORIE

→ Lithium Battery 3V CR 2032

Ref. No. 00342



## BC 1009 sTs





1 Contenu



2 Le montage



Les illustrations relatives aux instructions de montage se trouvent sur le dépliant joint ! Le support peut être monté au moyen d'un serre-câbles (mise en place permanente) ou d'anneaux toriques. Guidon ou cadre? Montage sur le cadre : le support fourni est prévu pour un montage sur le guidon. Pour monter ce support sur le cadre, desserrer les 4 vis sur sa face arrière, tourner la plaque à 90° et resserrer les vis. Retirer le film jaune. Le logo SIGMA doit toujours être devant. Emetteur de vitesse peuvent être montés au moyen de serre-câbles (montage permanent) ou d'anneaux toriques. Pour pouvoir atteindre plus facilement les 12 mm, placer l'aimant et le capteur plus près du moyeu.

3 Mise en service

Le BC 1009 STS est fourni sans pile afin de limiter la consommation d'énergie. Mettre la pile en place en ouvrant le couvercle du compartiment à piles au moyen d'une pièce de monnaie. Après avoir mis la pile en place, refermer le couvercle au moyen d'une pièce de monnaie. L'affichage passe automatiquement en mode de réglage.

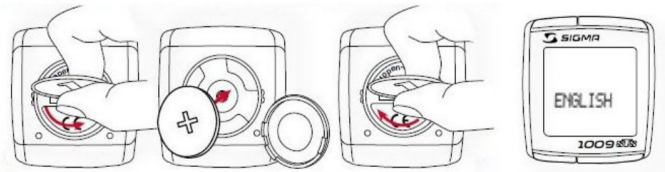

3.1 Touches

Changement d'affichage

Appuyer sur la touche MODE 1/2 jusqu'à ce que la fonction souhaitée apparaisse. MODE 1- KM JOUR, TEMPS PARC, VIT MAX., VIT MOYEN. MODE 2- HEURE, KM TOTAL\*, TEMPSTOTAL. \* Pas pendant la conduite

<b>RESET</b>	KM JOUR TEMPS PARC VIT MOYEN. VIT MAX.
<b>SET</b>	LANGUE KMH/MPH DIM. ROUE 1/2 HEURE KM TOTAL TEMPSTOTAL CONTRASTE
<b>MODE 2</b>	HEURE KM TOTAL* TEMPSTOTAL*
<b>MODE 1</b>	KM JOUR TEMPS PARC VIT MOYEN. VIT MAX.

5 Connexion

Placer le BC 1009 STS sur son support - Le zéro de la vitesse clignote. Il existe deux façons de synchroniser la vitesse:

- Rouler, en général le récepteur s'est synchronisé avec l'émetteur après 3 à 4 rotations de roue.
- Faire tourner la roue avant; jusqu'à ce que l'affichage de la vitesse ne clignote plus. Lorsque l'on sort le BC 1009 STS de son support, la connexion est arrêtée. TOO MANY SIGNALS s'affiche: Augmenter la distance par rapport aux autres vélos et appuyer sur une touche quelconque. La connexion recommence. (Lorsque la transmission s'interrompt pendant le trajet et ne fonctionne plus, enfoncer la touche MODE 1 plus de 3 secondes afin de démarrer la synchronisation manuelle. SYNCH RESET clignote à l'écran.)

6 Réglages de base

Reglage langue

Maintenir la touche SET enfoncée 3 secondes jusqu'à ce que la LANGUE définie (anglais) apparaisse dans l'affichage (SETTINGS OPEN (REGLAGES OPEN) clignote).

- Passer à l'affichage ENGLISH au moyen de la touche MODE 1.
- Appuyer brièvement sur la touche SET. L'affichage clignote.
- Régler la langue souhaitée à l'aide de la touche RESET/MODE 2.
- Confirmer par la touche SET. SET OK apparaît à l'écran.

6.2 Reglage KMH/MPH

Avec la touche MODE 1, sélectionnez la fonction KMH / MPH.

- Appuyer brièvement sur la touche SET.
- KMH apparaît dans l'affichage et clignote.
- Régler MPH ou KMH à l'aide de la touche RESET/MODE 2.
- Confirmer par la touche SET. SET OK apparaît à l'écran.

KMH = km, 24h / MPH = mi, 12h.



### 6.3 Mesurer la roue

- Déterminer la valeur correspondant à votre circonférence de roue à partir du tableau "Wheel Size Chart" (voir page suivante).
- Entrer cette valeur.
- Alternative: calculer/déterminer WS (Tab. A ou tab. B).

#### Circonférence de roue

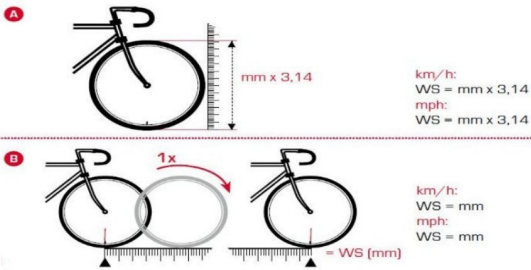

Déterminer la valeur correspondant à votre circonférence de roue à partir du tableau

16 x 1.75 x 2		kmh mph	16 x 1.75 x 2		kmh mph
47-305	16x1.75x2	1272	32-630	27x1 1/4	2199
47-406	20x1.75x2	1590	28-630	27x1 1/4 Fifty	2174
37-540	24x1 3/8 A	1948	40-622	28x1.5	2224
47-507	24x1.75x2	1907	47-622	28x1.75	2268
23-571	26x1	1973	40-635	28x1 1/2	2265
40-559	26x1.5	2026	37-622	28x1 3/8x1 5/8	2205
44-559	26x1.6	2051	18-622	700x18C	2102
47-559	26x1.75x2	2070	20-622	700x20C	2114
50-559	26x1.9	2089	23-622	700x23C	2133
54-559	26x2.00	2114	25-622	700x25C	2146
57-559	26x2.125	2133	28-622	700x28C	2149
37-590	26x1 3/8	2105	32-622	700x32C	2174
37-584	26x1 3/8x1 1/2	2086	37-622	700x35C	2205
20-571	26x3/4	1954	40-622	700x40C	2224

### 6.5 Réglage de la circonférence de la roue

- Avec la touche MODE 1, sélectionnez la fonction DIM. ROUE.
- Appuyer brièvement sur la touche SET. Le premier chiffre à régler clignote.
- Avec la touche MODE 2 ou RESET, régler le chiffre.
- Avec la touche MODE 1, passer au chiffre suivant.
- Confirmer par la touche SET. SET OK apparaît à l'écran.

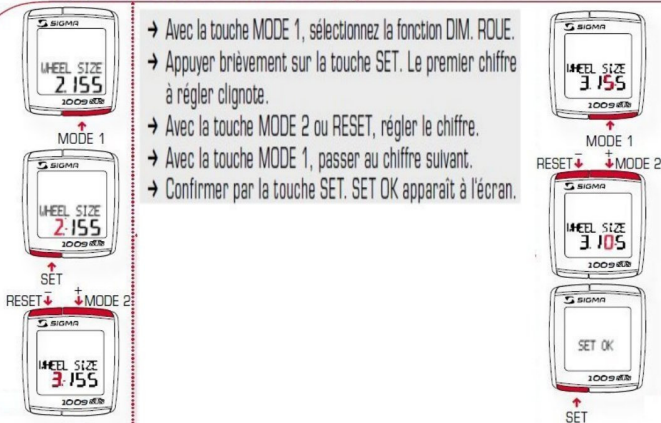

### 6.6 Réglage heure

- Avec la touche MODE 1, sélectionnez la fonction HEURE.
- Appuyer brièvement sur la touche SET. L'affichage clignote.
- Régler l'heure à l'aide de la touche RESET/MODE 2.
- A l'aide de la touche MODE 1 passer au réglage des minutes.
- Régler l'heure à l'aide des minutes RESET/MODE 2.
- Régler les minutes à l'aide de la touche RESET/MODE 2.

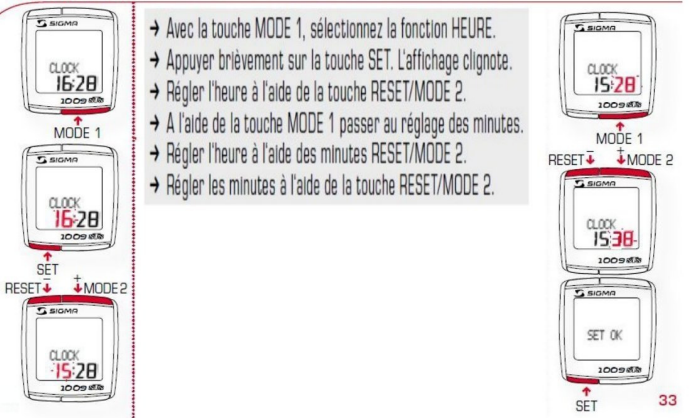

### 6.7 Réglage des valeurs totales

#### KM-VELO TEMPS VELO

Réglage identique à la circonférence de la roue. Ici, vous pouvez transférer la distance totale en km, par exemple lors de l'achat de cet appareil, à partir d'un autre compteur. Les minutes peuvent également être indiquées pour la durée totale.



### 6.8 Réglage contraste

- Avec la touche MODE 1, sélectionnez la fonction CONTRASTE.
- Appuyer brièvement sur la touche SET. L'affichage clignote.
- Avec la touche RESET/MODE 2 régler la valeur (1 = faible, 3 = fort).
- Confirmer par la touche SET. SET OK apparaît à l'écran.

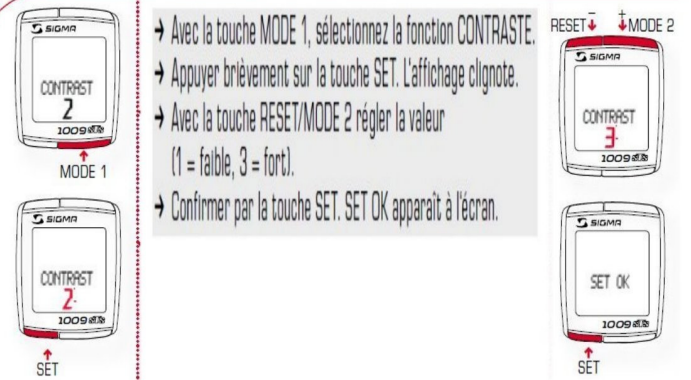

### 6.9 Quitter les réglages de base

Pour terminer les réglages, maintenir la touche SET 3 secondes (REGLAGES CLOSE clignote).

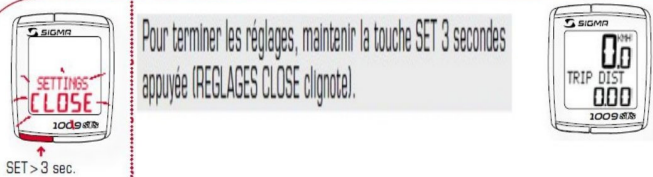

### 7 Comparaison de la vitesse

Rien ne s'affiche lorsque les vitesses sont quasiment identiques. En cas de vitesse plus faible s'affiche (▼). En cas de vitesse plus élevée s'affiche (▲). L'affichage est effectué pour toutes les fonctions sauf dans les réglages de base.

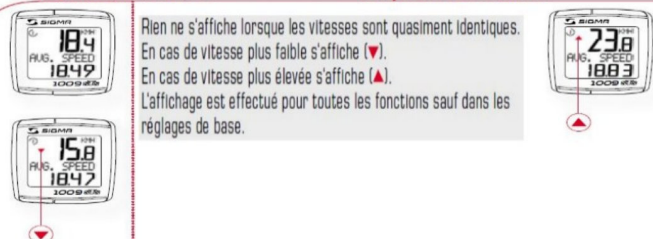

### 7.1 Remise à zero

- Appuyer sur la touche MODE 1 jusqu'à ce que la fonction souhaitée apparaisse.
- Appuyer sur la touche RESET. L'affichage clignote. Au bout de 2 secondes, seule la fonction affichée est remise à 0.
- En maintenant la touche RESET appuyée 4 secondes, vous mettez à zéro les fonctions suivantes: KM JOUR, TEMPS PARC, VIT MOYEN., VIT MAXI.





## 7.2 Intervalle d'entretien



L'intervalle d'entretien vous indique lorsque la distance avant l'entretien suivant du vélo a été parcourue.  
L'intervalle de service peut uniquement être activé/désactivé ou préprogrammé par votre revendeur.



## 7.3 Mode de transport



En cas de transport sur un porte-vélo ou dans une voiture (lorsqu'il est enclenché sur son support), le BC 1009 STS doit être placé en mode de transport au moyen du capteur de mouvement intégré. TRANSPORT apparaît à l'écran.  
Appuyez brièvement sur une touche au choix pour quitter ce mode.



## 7.4 Interface PC



Le BC 1009 STS est compatible PC. Les valeurs totales et quotidiennes peuvent être rapidement et aisément chargées sur votre PC après l'achat du Logiciel SIGMA DATA CENTER et de sa station de connexion (n° art.: 00431). Votre BC 1009 STS peut en outre être réglé rapidement et aisément.



→ Docking Station



## 8 Données techniques

F	Default	Max	Min	Units
Vitesse	0,0	199,8*	0,0	kmh/mph
KM JOUR	0,00	9.999,9	0,00	km/mi
TEMPS PARC	0:00:00	999:59	0:00:00	h:mm:ss → hh:mm → hhh:mm
VIT MOYEN.	0,00	199,99	0,00	kmh/mph
VIT MAX.	0,00	199,99	0,00	kmh/mph
KM TOTAL 1/2	0	99.999	-99,99	km/mi
TEMPSTOTAL 1/2	0:00	9.999	00:00	h:mm → hh:mm → hhh:mm → h.hhh 2
CIRCONFERENCE DE LA ROUE 1/2	2.155	3.999	1.000	mm

### 8.1 Changement de pile

Le changement de pile est affiché sur l'écran. Pile : Pile-bouton lithium 2032, 3V

#### Compteur :

- Ouvrir le couvercle avec une pièce.
- Attention à la polarité.
- En cas de déplacement du joint d'étanchéité, le remettre en place.
- Fermer le couvercle avec une pièce.

#### Emetteurs :

- Ouvrir le couvercle avec l'outil.
- Attention à la polarité.
- Mettre la nouvelle pile en place dans le couvercle.
- Fermer le couvercle avec l'outil.

Durée de vie des piles : Compteur : env. 1 an\* / Emetteurs : env. 1 an\*

\* Pour une utilisation d'une heure par jour.

### 8.2 Resolution des problemes

#### KMH aucun affichage

- Utilisation d'un ancien système de transmission sans fil (RDS)?
- Le compteur est-il correctement enclenché sur la fixation ?
- Traces d'oxydation/de corrosion sur les contacts ?
- Ecart entre l'aimant et le capteur (max. 12mm) ?
- L'aimant est-il magnétisé ?

#### Pas de tableau d'affichage (affichage vide)

- Vérifier les piles
- Piles correctement installées (plus et moins)
- Contact de la pile OK ? (le plier avec prudence !)

#### Affichage KMH incorrect

- 2 aimants montés ?
- L'aimant est-il correctement positionné ?
- Circonférence de la roue (WS) mal réglée ?

#### Ecran noir/lent

- Température trop élevée (> 60°C) ou trop basse (< 0°C).