

Toujours là pour vous aider

Enregistrez votre produit et accédez à l'assistance sur
www.philips.com/welcome



AZ787



Mode d'emploi

PHILIPS

Table des matières

1 Important	3
Risque d'ingestion des piles	4

2 Votre lecteur de CD	4
Introduction	4
Contenu de l'emballage	4
Présentation de l'unité principale	5
Présentation de la télécommande	6

3 Guide de démarrage	7
Préparation de la télécommande	7
Alimentation	8
Mise sous tension	8
Mise hors tension	8

4 Lecture	9
Lecture de CD	9
Lecture à partir de périphériques USB	9
Lecture à partir d'un appareil externe	9
Lecture d'une cassette	10

5 Options de lecture	10
Contrôle de la lecture	10
Programmation des pistes	11
Réglage du son	11

6 Écoute de stations de radio FM	11
Réglage des stations de radio FM	11
Mémorisation automatique des stations de radio	11
Programmation manuelle des stations de radio	12
Sélection d'une station de radio présélectionnée	12

7 Autres fonctions	12
Réglage de l'arrêt programmé	12
Activation/Désactivation du rétroéclairage	12
Utilisation du casque	12

8 Informations sur le produit	13
Caractéristiques techniques	13
Formats de disque MP3 pris en charge	13
Informations de compatibilité USB	14
Entretien	14

9 Dépannage	15
--------------------	-----------

10 Avis	16
----------------	-----------

1 Important

- Lisez attentivement ces consignes.
- Respectez toutes les consignes.
- N'obstruez pas les orifices de ventilation. Installez l'appareil conformément aux consignes du fabricant.
- N'installez pas l'appareil à proximité de sources de chaleur telles que des radiateurs, registres de chaleur, poêles ou autres appareils (amplificateurs par exemple) produisant de la chaleur.
- Évitez de marcher sur le cordon d'alimentation ou de le pincer, notamment au niveau des fiches, des prises de courant et de son point de sortie sur l'unité.
- Utilisez uniquement les pièces de fixation/ accessoires spécifié(s) par le fabricant.
- Débranchez cette unité en cas d'orage ou pendant les longues périodes d'inutilisation.
- Confiez toutes les tâches de maintenance à un personnel qualifié. Des travaux de maintenance sont nécessaires en cas d'endommagement de l'unité : par exemple, endommagement du cordon d'alimentation ou de la fiche, déversement de liquide ou chute d'objets à l'intérieur de l'unité, exposition de l'unité à la pluie ou à l'humidité, dysfonctionnement ou chute de l'unité.
- Utilisation des piles ATTENTION – Pour éviter les fuites de piles pouvant endommager l'appareil ou entraîner des blessures corporelles ou des dégâts matériels, respectez les consignes suivantes :
 - Installez correctement toutes les piles, en prenant garde aux sens + et - indiqués sur l'appareil.
 - Ne mélangez pas les piles (neuves et anciennes, au carbone et alcalines, etc.).
 - Retirez les piles du compartiment si vous n'utilisez pas l'appareil pendant une longue période.

- N'exposez pas les piles ou les batteries intégrées à une source produisant une chaleur excessive, par exemple le soleil, un feu ou similaire.
- ATTENTION : Risque d'explosion si les piles ne sont pas remplacées correctement. Remplacez-les uniquement par le même type de batterie.
- Votre unité ne doit pas être exposée à des fuites ou éclaboussures.
- Ne placez pas d'objets susceptibles d'endommager votre unité à proximité de celle-ci (par exemple, objets remplis de liquide ou bougies allumées).
- Si la fiche d'alimentation ou un coupleur d'appareil est utilisé comme dispositif de découplage, celui-ci doit rester facilement accessible.



Avertissement

- Ne retirez jamais le boîtier de l'appareil.
- Ne posez jamais l'appareil sur un autre équipement électrique.
- Ne regardez jamais le rayon laser émis par l'appareil.

Sécurité d'écoute



Attention

- Pour éviter toute perte d'audition éventuelle, n'écoutez pas à un volume élevé pendant une longue durée. Réglez le volume à un niveau non nuisible. Plus le volume est élevé, plus la durée d'écoute non nuisible est courte.

Veillez à respecter les recommandations suivantes lors de l'utilisation de vos écouteurs.

- Écoutez à des volumes raisonnables pendant des durées raisonnables.
- Veillez à ne pas augmenter le volume au fur et à mesure que votre ouïe s'y accoutume.

- Ne réglez pas le volume à un niveau tel qu'il masque complètement les sons environnants.
- Faites preuve de prudence dans l'utilisation des écouteurs ou arrêtez l'utilisation dans des situations potentiellement dangereuses.
- Toute pression acoustique excessive au niveau des écouteurs et des casques est susceptible de provoquer une perte d'audition.



Attention

- L'utilisation de commandes ou de réglages, ou de toute autre procédure que celles données dans ce document risque d'exposer l'utilisateur à une utilisation ou à des radiations dangereuses.

Risque d'ingestion des piles

- Le produit ou la télécommande peut contenir une pile bouton susceptible d'être ingérée. Conservez la pile hors de portée des enfants en permanence. En cas d'ingestion, la pile peut entraîner des blessures graves, voire la mort. De sévères brûlures internes peuvent survenir dans les deux heures après l'ingestion.
- Si vous soupçonnez qu'une pile a été avalée ou placée dans une partie du corps, consultez immédiatement un médecin.
- Lorsque vous changez les piles, veillez à toujours maintenir toutes les piles neuves et usagées hors de portée des enfants. Assurez-vous que le compartiment à pile est entièrement sécurisé après avoir remplacé la pile.
- Si le compartiment à pile ne peut pas être entièrement sécurisé, n'utilisez plus le produit. Maintenez-le hors de portée des enfants et contactez le fabricant.

2 Votre lecteur de CD

Introduction

Avec ce lecteur de CD, vous pouvez :

- écouter la radio FM ;
- écouter de la musique à partir de disques, de cassettes, d'un périphérique de stockage USB et d'autres périphériques audio externes ;
- programmer l'ordre de lecture des pistes.

Vous pouvez améliorer la qualité du son de l'unité grâce aux fonctions DBB (Dynamic Bass Boost, amplification dynamique des basses) et DSC (Digital Sound Control, contrôle du son numérique).

Contenu de l'emballage

Vérifiez et identifiez les différentes pièces contenues dans l'emballage :

- Unité principale
- Cordon d'alimentation secteur
- Télécommande (avec pile)
- Guide de démarrage rapide
- Fiche de sécurité

Présentation de l'unité principale

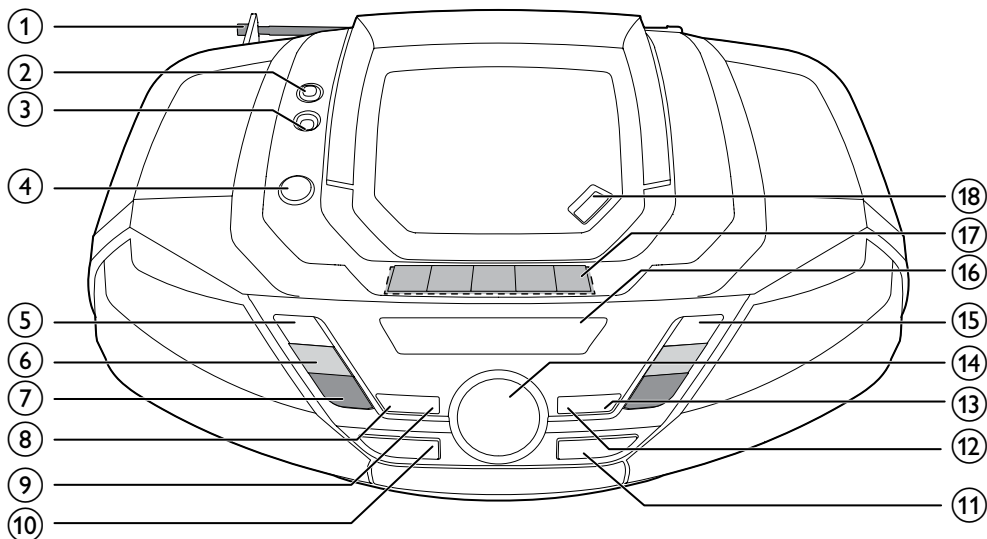

① Antenne FM

- Permet d'améliorer la réception FM.

②

- Prise casque.

③ AUDIO-IN

- Permet de connecter un appareil audio externe.

④

- Permet d'allumer/d'éteindre l'unité.

⑤

- Permet d'arrêter la lecture.
- Permet d'effacer un programme.

⑥ TUNING +/-

- Permet de passer à la piste précédente ou suivante.
- Permet de sélectionner des stations de radio FM.
- Permet d'effectuer une recherche dans une piste.

⑦ ALBUM/PRESET +/-

- Permet de choisir une présélection radio.
- Permet de passer à l'album précédent ou suivant.

⑧ PROG

- Permet de programmer des pistes.

⑨ MODE

- Permet de sélectionner un mode de lecture : lecture répétée ou aléatoire.

⑩ SOURCE

- Permet de sélectionner une source.

⑪

- Prise USB.

⑫ DBB

- Permet d'activer/de désactiver l'amplification dynamique des basses (DBB).

Présentation de la télécommande

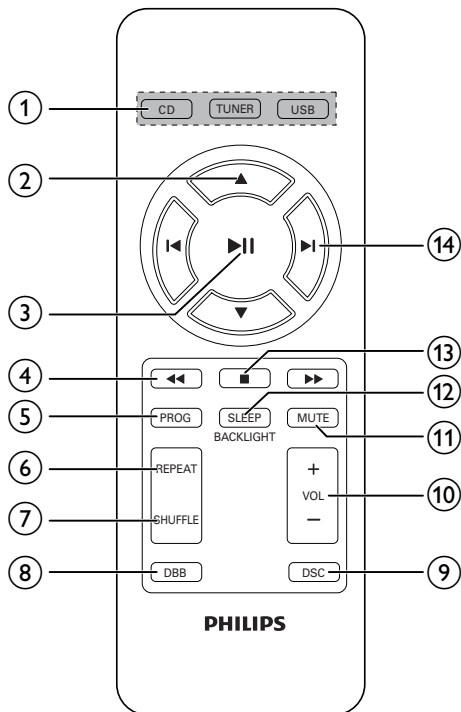

- ⑬ **DSC**
 - Permet de sélectionner un réglage sonore prédéfini.
- ⑭ **VOL +/-**
 - Permet de régler le volume.
- ⑮ **▶ ||**
 - Permet de démarrer ou de suspendre la lecture.
- ⑯ **Afficheur**
 - Permet d'afficher l'état actuel.
- ⑰ **Commandes de la platine cassette**
 - **▶**
Permet de lancer la lecture de la cassette.
 - **◀◀ / ▶▶**
Permet d'effectuer une avance/un retour rapide de la cassette.
 - **■ ▲**
Permet d'arrêter la lecture de la cassette ou d'ouvrir le compartiment de la platine cassette.
 - **||**
Permet d'arrêter la lecture de la cassette.
- ⑱ **OPEN•CLOSE**
 - Permet d'ouvrir ou de fermer le logement du disque.

- ① **Sélecteur de source : CD, TUNER, USB**
 - Permet de sélectionner une source.
- ② **▲ / ▼**
 - Permet de passer à l'album précédent ou suivant.
 - Permet de choisir une présélection radio.
- ③ **▶ ||**
 - Permet de démarrer ou de suspendre la lecture.
- ④ **◀◀ / ▶▶**
 - Permet d'effectuer une recherche dans une piste.

- ⑤ **PROG**
 - Permet de programmer des stations de radio.
 - Permet de programmer des pistes.
- ⑥ **REPEAT**
 - Permet de sélectionner le mode de répétition.
- ⑦ **SHUFFLE**
 - Permet de sélectionner le mode de lecture aléatoire.
- ⑧ **DBB**
 - Permet d'activer/de désactiver l'amplification dynamique des basses (DBB).
- ⑨ **DSC**
 - Permet de sélectionner un réglage sonore prédéfini.
- ⑩ **VOL +/-**
 - Permet de régler le volume.
- ⑪ **MUTE**
 - Permet de couper ou de rétablir le son.
- ⑫ **SLEEP/BACKLIGHT**
 - Permet de régler l'arrêt programmé.
 - Permet d'allumer ou d'éteindre le rétroéclairage.
- ⑬ **■**
 - Permet d'arrêter la lecture.
 - Permet d'effacer un programme.
- ⑭ **⏮ / ⏭**
 - Permet de passer à la piste précédente ou suivante.

3 Guide de démarrage



Attention

- L'utilisation de commandes ou de réglages, ou de toute autre procédure que celles données dans ce document risque d'exposer l'utilisateur à une utilisation ou à des radiations dangereuses.

Les instructions fournies dans ce chapitre doivent être suivies dans l'ordre énoncé. Si vous contactez Philips, vous devrez préciser les numéros de modèle et de série de votre appareil. Les numéros de modèle et de série sont indiqués sous l'appareil. Notez ces numéros ici :

N° de modèle _____

N° de série _____

Préparation de la télécommande

Avant la première utilisation :

Retirez la languette de protection de la pile de la télécommande pour lui permettre de fonctionner.

Pour remplacer la pile épuisée :

- 1 Retirez la vis.
- 2 Ouvrez le compartiment à piles et insérez une pile CR2025 en respectant la polarité (+/-) indiquée.
- 3 Fermez le compartiment à piles.
- 4 Serrez la vis.

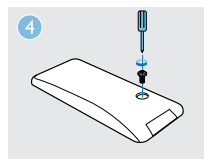
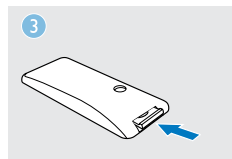
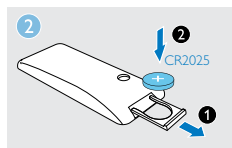
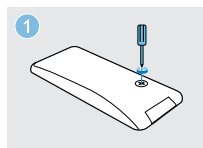

Alimentation

L'appareil peut être alimenté sur secteur ou par piles.

Option 1 : alimentation secteur

⚠ Avertissement

- Risque d'endommagement du produit ! Vérifiez que la tension d'alimentation correspond à la valeur de tension imprimée au dos ou sous l'appareil.
- Risque d'électrocution ! Lorsque vous débranchez l'alimentation secteur, tirez sur la fiche électrique, jamais sur le cordon.

Connectez le cordon d'alimentation CA :

- la prise **AC~ MAINS** de l'appareil ;
- la prise secteur.

✱ Conseil

- Pour économiser de l'énergie, éteignez l'unité après utilisation.

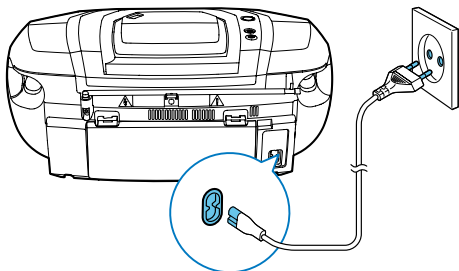

Option 2 : alimentation à piles

⚠ Attention

- Les piles contiennent des substances chimiques : elles doivent donc être mises au rebut de manière adéquate.

☰ Remarque

- Les piles ne sont pas incluses dans les accessoires fournis.

- 1 Ouvrez le compartiment à piles.
- 2 Insérez 6 piles (de type R-20, UM-1 ou D-cells) en respectant la polarité (+/-) indiquée.
- 3 Fermez le compartiment à piles.

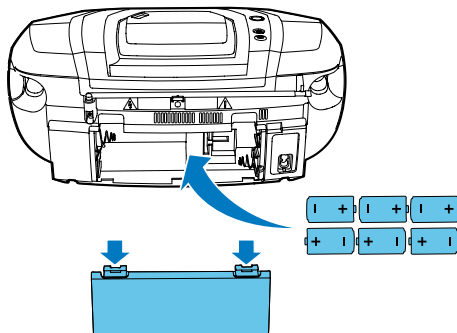

Mise sous tension

Appuyez sur la touche ϕ .

- ↳ L'appareil bascule sur la dernière source sélectionnée.

✱ Conseil

- Pour sélectionner une source, appuyez plusieurs fois sur **SOURCE** ou directement sur la touche de sélection de la source correspondante sur la télécommande.

Mise hors tension

Appuyez de nouveau sur ϕ .

- ↳ Le rétroéclairage de l'afficheur s'éteint.

4 Lecture

Lecture de CD

- 1 Appuyez sur **CD** pour sélectionner la source Disc.
- 2 Appuyez sur **OPEN•CLOSE** pour ouvrir le tiroir-disque.
- 3 Insérez un disque, face imprimée vers le haut, puis fermez le tiroir-disque.
↳ La lecture démarre automatiquement.

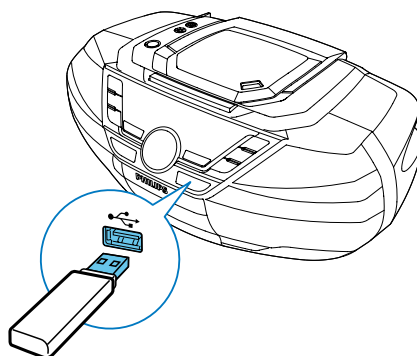
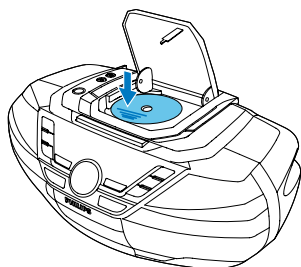

Lecture à partir d'un appareil externe

Vous pouvez également écouter de la musique sur cette unité à partir d'un périphérique audio externe comme un lecteur MP3.

- 1 Appuyez plusieurs fois sur **SOURCE** pour sélectionner la source **[AUDIO IN]**.
- 2 Connectez un câble audio (3,5 mm, non fourni) à :
 - la prise **AUDIO-IN** de l'appareil ;
 - la prise casque d'un appareil externe.
- 3 Activez la lecture à partir de l'appareil externe (consultez son manuel d'utilisation).

Lecture à partir de périphériques USB



Remarque

- Assurez-vous que le périphérique USB contient des fichiers audio compatibles.

- 1 Appuyez sur **USB** pour sélectionner la source USB.
- 2 Insérez le périphérique USB dans la prise 
↳ La lecture démarre automatiquement. Si rien ne se produit, appuyez sur **▶||**

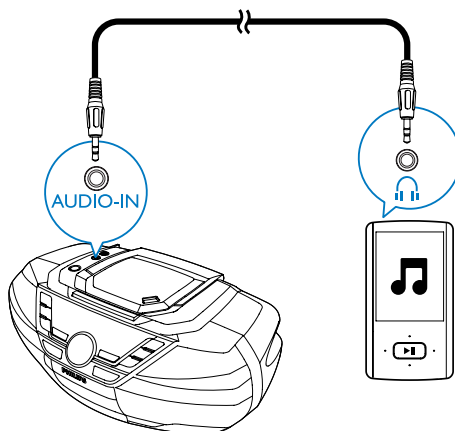

Lecture d'une cassette



Remarque

- Il est impossible de changer de source audio pendant la lecture d'une cassette.

- 1 Appuyez sur **SOURCE** pour sélectionner la source cassette.
- 2 Appuyez sur **■▲** pour ouvrir le compartiment de la platine cassette.
- 3 Insérez une cassette, en veillant à ce que le côté laissant apparaître la bande soit orienté vers le haut.
- 4 Appuyer sur **◀** pour commencer la lecture.
 - Pour suspendre/reprendre la lecture, appuyez sur **||**.
 - Pour effectuer un retour ou une avance rapide, appuyez sur **◀◀ / ▶▶**.
 - Pour arrêter la lecture, appuyez sur **■▲**.

5 Options de lecture

Contrôle de la lecture

En mode CD ou USB, vous pouvez contrôler la lecture comme suit.

	Maintenez les touches d'avance/retour rapide enfoncées pendant la lecture, puis relâchez-les pour reprendre la lecture normale.
	Permet de passer à l'album MP3/WMA précédent ou suivant.
	Sélectionnez un fichier audio.
	Permet de démarrer ou de suspendre la lecture.
	Permet d'arrêter la lecture.
REPEAT	: permet de répéter la piste en cours. : permet de lire toutes les pistes en boucle. : permet de répéter toutes les pistes de façon aléatoire. Pour revenir à la lecture normale, appuyez sur REPEAT à plusieurs reprises jusqu'à ce que les icônes de répétition disparaissent.
SHUFFLE	: permet de lire les pistes dans un ordre aléatoire. Pour revenir à la lecture normale, appuyez sur SHUFFLE à plusieurs reprises jusqu'à ce que l'icône de lecture aléatoire disparaisse.



Conseil

- Seules les touches et peuvent être utilisées lors de la lecture de pistes programmées.

Programmation des pistes

En mode CD ou USB, vous pouvez programmer jusqu'à 20 pistes.

- 1 Appuyez sur **■** pour arrêter la lecture.
- 2 Appuyez sur **PROG** pour activer le mode de programmation.
↳ **[PROG]** (programmation) commence à clignoter.
- 3 Pour les pistes MP3/WMA, appuyez sur **ALBUM/PRESET +/-** pour sélectionner un album.
- 4 Appuyez sur **◀/▶** pour sélectionner un numéro de piste, puis appuyez sur **PROG** pour confirmer.
- 5 Répétez les étapes 3 et 4 pour programmer d'autres pistes.
- 6 Appuyez sur **▶||** pour lire les pistes programmées.
↳ Pendant la lecture, **[PROG]** s'affiche.
 - Pour effacer la programmation, appuyez deux fois sur **■**.

Réglage du son

Pendant la lecture, vous pouvez régler le volume et sélectionner des effets sonores.

Bouton	Fonction
VOL +/-	Permet d'augmenter ou de diminuer le volume.
MUTE	Permet de couper ou de rétablir le son.
DBB	Permet d'activer/de désactiver l'amélioration dynamique des basses.
DSC	Sélection d'un effet sonore prédéfini : ROCK ; CLASSIC ; POP ; JAZZ

6 Écoute de stations de radio FM

Réglage des stations de radio FM

Remarque

- Pour une réception optimale, déployez entièrement l'antenne FM et modifiez-en la position.
- L'icône  indique que la diffusion en stéréo est disponible pour cette station de radio.

- 1 Appuyez plusieurs fois sur **TUNER** pour sélectionner la radio FM.
- 2 Maintenez le bouton **◀◀/▶▶** enfoncé pendant 2 secondes.
↳ **[SEARCH]** (recherche) s'affiche.
↳ L'unité se règle automatiquement sur une station présentant un signal puissant.
- 3 Répétez l'étape 2 pour régler d'autres stations de radio.

Pour vous régler sur une station avec un signal faible :

Appuyez plusieurs fois sur **◀◀/▶▶** jusqu'à obtention d'une meilleure réception.

Mémorisation automatique des stations de radio

Remarque

- Vous pouvez programmer jusqu'à 30 stations de radio FM.

En mode tuner, maintenez le bouton **PROG** enfoncé pendant 2 secondes.

7 Autres fonctions

- ↳ [AUTO STORE] (mise en mémoire automatique) s'affiche.
- ↳ L'unité enregistre toutes les stations FM disponibles.
- ↳ La première station de radio enregistrée est diffusée automatiquement.

Programmation manuelle des stations de radio

Remarque

- Vous pouvez programmer jusqu'à 30 stations de radio FM.

- 1 Permet de régler une station de radio FM.
- 2 Appuyez sur **PROG** pour activer le mode de mémorisation.
 - ↳ [**PROG**] (programmation) clignote sur l'afficheur.
- 3 Appuyez sur ▲▼ pour attribuer un numéro (de 1 à 20) à cette station de radio, puis appuyez sur **PROG** pour confirmer.
 - ↳ Le numéro de présélection et la fréquence de la station présélectionnée s'affichent.
- 4 Pour programmer d'autres stations, répétez les étapes précédentes.

Remarque

- Pour effacer une station de radio FM présélectionnée, mémorisez une autre station à sa place.

Sélection d'une station de radio présélectionnée

En mode Tuner FM, appuyez plusieurs fois sur ▲▼ pour sélectionner un numéro de présélection.

Réglage de l'arrêt programmé

Cet appareil peut passer automatiquement en mode veille après une durée prédéfinie.

- Lorsque l'unité est sous tension, appuyez sur **SLEEP** à plusieurs reprises pour sélectionner la période d'arrêt programmé (en minutes).
 - ↳ Lorsque l'arrêt programmé est activé, **z²** s'affiche.

Pour désactiver l'arrêt programmé :

- Appuyez plusieurs fois sur **SLEEP** jusqu'à ce que [**SLEEP OFF**] (veille désactivée) s'affiche.
 - ↳ Lorsque l'arrêt programmé est désactivé, **z²** disparaît.

Activation/Désactivation du rétroéclairage

Maintenez le bouton **BACKLIGHT** enfoncé pendant 2 secondes.

Utilisation du casque

Branchez un casque sur la prise  de l'appareil.

8 Informations sur le produit



Remarque

- Les informations sur le produit sont sujettes à modifications sans notification préalable.

Caractéristiques techniques

Amplificateur

Puissance de sortie maximale	Total 12 W
Réponse en fréquence	125 -16 000 Hz, -3 dB
Rapport signal/bruit	> 55 dBA
Distorsion harmonique totale	< 1 %
Entrée « Audio-in »	650 mV RMS

Disque

Type de laser	Semi-conducteur
Diamètre du disque	12 cm/8 cm
Disques pris en charge	CD-DA, CD-R, CD-RW, CD-MP3, CD-WMA
CNA audio	24 bits / 44,1 kHz
Distorsion harmonique totale	< 1 %
Réponse en fréquence	125 -16 000 Hz, -3 dB
Rapport signal/bruit	> 55 dBA

Tuner

Gamme de fréquences	87,5 - 108 MHz
Grille de syntonisation	50 kHz
Distorsion harmonique totale	< 3 %
Rapport signal/bruit	> 50 dBA

Platine cassette

Réponse en fréquence	125 - 8 000 Hz
- Cassette normale (type I)	(8 dB)
Rapport signal/bruit	
- Cassette normale (type I)	35 dBA
Fluctuation	≤ 0,4 % DIN

Informations générales

Alimentation	
- Secteur	220-240 V~, 50/60 Hz ;
- Piles	9 V, 6 x 1,5 V / Taille « D » / Pile R20 CELL
Consommation électrique en mode de fonctionnement	15 W
Consommation électrique en mode veille	< 0,5 W
Dimensions	
- Unité principale (l x H x P)	435 x 170 x 271 mm
Poids (unité principale)	3 kg

Formats de disque MP3 pris en charge

- ISO9660, Joliet
- Nombre de titres maximum : 512 (selon la longueur des noms de fichier)
- Nombre d'albums maximum : 255
- Fréquences d'échantillonnage prises en charge : 32 kHz, 44,1 kHz, 48 kHz
- Débits binaires pris en charge : 32 à 256 (Kbit/s), débits variables

Informations de compatibilité USB

Périphériques USB compatibles :

- Mémoires flash USB (USB 2.0 ou USB 1.1)
- Lecteurs flash USB (USB 2.0 ou USB 1.1)
- Cartes mémoire (lecteur de carte supplémentaire requis pour cet appareil)

Formats pris en charge :

- USB ou format de fichier mémoire FAT12, FAT16, FAT32 (taille de secteur : 512 Ko)
- Débit binaire MP3 (taux de données) : 32 - 320 Kbit/s et débit binaire variable
- WMA version 9 ou ultérieure
- Imbrication de répertoires jusqu'à 8 niveaux
- Nombre d'albums/dossiers : 99 maximum
- Nombre de pistes/titres : 999 maximum
- Nom de fichier dans Unicode UTF8 (longueur maximale : 128 octets)

Formats non pris en charge :

- Albums vides : un album vide est un album ne contenant pas de fichiers MP3/WMA. Il n'apparaît pas sur l'afficheur.
- Les formats de fichiers non pris en charge sont ignorés. Par exemple, les documents Word (.doc) ou les fichiers MP3 dont l'extension est .dlf sont ignorés et ne sont pas lus.
- Fichiers audio AAC, WAV et PCM
- Fichiers WMA protégés contre la copie (DRM) (.wav, .m4a, .m4p, .mp4, .aac)
- Fichiers WMA au format Lossless

Entretien

Nettoyage du boîtier

- Utilisez un chiffon doux légèrement imprégné d'une solution détergente douce. N'utilisez pas de solutions à base d'alcool, de solvant, d'ammoniaque ni de produits abrasifs.

Nettoyage des disques

- En cas d'encrassement d'un disque, nettoyez-le avec un chiffon. Essuyez le disque du centre vers l'extérieur.

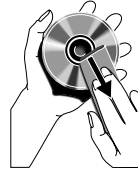

- N'utilisez pas de solvants comme le benzène, les diluants, les détergents disponibles dans le commerce ou les aérosols antistatiques pour disques analogiques.

Nettoyage de la lentille

- Suite à une utilisation prolongée, des impuretés ou de la poussière peuvent s'accumuler sur la lentille. Pour garantir une lecture de bonne qualité, nettoyez la lentille en utilisant le nettoyeur de lentille pour lecteur de CD de Philips ou d'une autre marque. Suivez les instructions fournies avec le nettoyeur.

Nettoyage des têtes et des chemins de bande

- Pour garantir une lecture de bonne qualité, nettoyez les têtes **A**, le(s) cabestan(s) **B** et le(s) galet(s) presseur(s) **C** toutes les 50 heures de fonctionnement.
- Utilisez un coton-tige légèrement imprégné de liquide de nettoyage ou d'alcool.

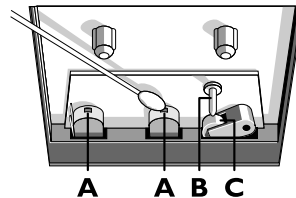

- Vous pouvez également nettoyer les têtes à l'aide d'une cassette de nettoyage.

Démagnétisation des têtes

- Utilisez une cassette de démagnétisation que vous pourrez vous procurer auprès de votre revendeur.

9 Dépannage



Avertissement

- Ne retirez jamais le boîtier de l'appareil.

Pour que votre garantie reste valide, n'essayez jamais de réparer le système vous-même. En cas de problème lors de l'utilisation de cet appareil, vérifiez les points suivants avant de faire appel au service d'assistance. Si aucune solution à votre problème n'a été trouvée, visitez le site Web Philips (www.philips.com/support). Lorsque vous contactez Philips, placez votre appareil à portée de main et gardez le numéro de modèle et le numéro de série à disposition.

Pas d'alimentation

- Assurez-vous que le cordon d'alimentation est correctement branché.
- Assurez-vous que la prise secteur est alimentée.
- Assurez-vous que les piles sont correctement insérées.

Pas de son ou son faible

- Réglez le volume.

Aucune réponse de l'appareil

- Débranchez et rebranchez la prise d'alimentation secteur; puis mettez à nouveau le système sous tension.
- L'appareil dispose d'une fonction d'économie d'énergie. Par conséquent, le système s'éteint automatiquement 15 minutes après la fin de la lecture de la piste lorsqu'aucune commande n'a été utilisée.

Qualité sonore de la cassette médiocre

- Assurez-vous que les têtes de lecture du compartiment cassette sont propres.

La télécommande ne fonctionne pas.

- Avant d'appuyer sur une touche de fonction, commencez par sélectionner la source appropriée à l'aide de la télécommande (au lieu de passer par l'unité principale).
- Rapprochez la télécommande de l'appareil.
- Insérez la pile en respectant la polarité (signes +/–) conformément aux indications.
- Remplacez la pile.
- Dirigez la télécommande directement vers le capteur situé à l'avant de l'appareil.

Périphérique USB non pris en charge

- Le périphérique USB est incompatible avec cet appareil. Essayez un autre périphérique.

Aucun disque détecté

- Insérez un disque.
- Vérifiez que le disque n'a pas été inséré à l'envers.
- Attendez que la condensation sur la lentille se soit évaporée.
- Remplacez ou nettoyez le disque.
- Utilisez un CD finalisé ou un disque dont le format est compatible.

Mauvaise qualité de la réception radio

- Éloignez l'appareil de votre téléviseur ou magnétoscope.
- Déployez entièrement l'antenne FM.

10 Avis



Ce produit est conforme aux spécifications d'interférence radio de la Communauté Européenne.

Toute modification apportée à cet appareil qui ne serait pas approuvée expressément par WOOX Innovations peut invalider l'habilitation de l'utilisateur à utiliser l'appareil.



Cet appareil a été conçu et fabriqué avec des matériaux et des composants de haute qualité pouvant être recyclés et réutilisés.



La présence du symbole de poubelle sur roues barrée sur un produit indique que ce dernier est conforme à la directive européenne 2002/96/CE.

Veuillez vous renseigner sur votre système local de gestion des déchets d'équipements électriques et électroniques.

Respectez la réglementation locale et ne jetez pas vos anciens appareils avec les ordures ménagères. La mise au rebut correcte de votre ancien appareil permet de préserver l'environnement et la santé.



Cet appareil contient des piles relevant de la directive européenne 2006/66/CE, qui ne peuvent être jetées avec les ordures ménagères. Renseignez-vous sur les dispositions en vigueur dans votre région concernant la collecte séparée des piles. La mise au rebut correcte permet de préserver l'environnement et la santé.

Informations sur l'environnement

Tout emballage superflu a été évité. Nous avons fait notre possible pour permettre une séparation facile de l'emballage en trois matériaux : carton (boîte), pâte à papier (amortisseur de chocs) et polyéthylène (sacs, feuille protectrice en mousse).

Votre appareil se compose de matériaux recyclables et réutilisables à condition d'être démontés par une entreprise spécialisée.

Respectez les réglementations locales pour vous débarrasser des emballages, des piles usagées et de votre ancien équipement.

Cet appareil présente les étiquettes suivantes :

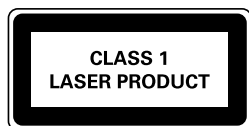

Symbole d'équipement de classe II



Ce symbole indique que l'appareil est équipé d'un système de double isolation.



La réalisation de copies non autorisées de contenu protégé contre la copie, notamment de programmes informatiques, fichiers, diffusions et enregistrement sonores, peut représenter une violation de droits d'auteur et une infraction à la loi. Cet appareil ne doit en aucun cas être utilisé à de telles fins.



Les logos USB-IF sont des marques d'Universal Serial Bus Implementers Forum, inc.



Windows Media et le logo Windows sont des marques commerciales, déposées ou non, de Microsoft Corporation aux États-Unis et/ou dans d'autres pays

Remarque

- La plaque signalétique est située sous l'appareil.



Specifications are subject to change without notice
2014 © WOOX Innovations Limited. All rights reserved.
This product was brought to the market by WOOX
Innovations Limited or one of its affiliates, further referred
to in this document as WOOX Innovations, and is the
manufacturer of the product. WOOX Innovations is the
warrantor in relation to the product with which this booklet
was packaged. Philips and the Philips Shield Emblem are
registered trademarks of Koninklijke Philips N.V.

