

Mode d'emploi

Lave-linge



Lisez **impérativement** ce mode d'emploi avant d'installer et de mettre en service votre appareil afin d'éviter tout risque de dommage corporel ou matériel.

Table des matières

Votre contribution à la protection de l'environnement.....	6
Prescriptions de sécurité et mises en garde	7
Utilisation du lave-linge.....	14
Bandeau de commande.....	14
Affichage de base.....	16
Exemples de commande.....	16
Première mise en service.....	17
Régler la langue.....	17
Réglage de l'heure.....	18
Informations.....	18
Retirer les cartouches de lessive du tambour.....	19
Démarrer le premier programme de lavage.....	19
TwinDos.....	20
Lessive.....	21
Régler l'électronique sur lessive et/ou adoucissant.....	21
Remplir TwinDos.....	22
Utilisation des cartouches.....	23
Démarrer le premier programme de lavage.....	24
Lavage écologique.....	25
EcoFeedback.....	26
1. Préparer le linge.....	27
2. Sélectionner le programme.....	28
3. Charger le lave-linge.....	29
4. Sélectionner les réglages du programme.....	30
5. Ajouter la lessive.....	32
TwinDos.....	32
Bac à produits.....	33
Utilisation de capsules de lavage (Cap).....	34
6. Démarrer le programme - Fin du programme.....	36
Essorage.....	38
Départ différé.....	40
Sélectionner.....	40
Modifier.....	40

Table des matières

Annuler et démarrer directement le programme de lavage.....	41
Annuler le programme.....	41
Tableau des programmes.....	42
Programmes favoris.....	48
Mix textiles.....	51
Options.....	52
Modes de lavage.....	52
Intensif.....	52
ECO.....	52
Très délicat.....	52
Extra silencieux.....	52
AllergoWash.....	52
Court.....	53
Taches.....	53
Autres options.....	53
Hydro plus.....	53
Prélavage.....	53
Rinçage supplémentaire.....	53
Arrêt cuve pleine.....	53
Tableau des programmes de lavage - Modes de lavage.....	54
Tableau des programmes de lavage - Options.....	55
Tableau des programmes de lavage - Autres options.....	56
Symboles d'entretien.....	57
Déroulement de programme.....	58
Modifier le déroulement du programme.....	60
Annuler le programme.....	60
Interrompre.....	60
Modifier.....	60
Ajouter/retirer du linge.....	61
Sécurité enfants.....	62
Lessives.....	63
Quelle lessive choisir ?.....	63
Produit anti-tartre.....	63
Aides au dosage.....	63
Produits complémentaires de soin du linge.....	63
Tableau des lessives selon le programme.....	64
Tableau des produits complémentaires/capsules.....	65
Ajout séparé de produit d'apprêt et d'amidon.....	67

Table des matières

Nettoyage et entretien	68
Nettoyage du tambour (Info hygiène).....	68
Nettoyer la carrosserie et le bandeau.....	68
Nettoyer le bac à produits.....	68
Nettoyer TwinDos.....	70
Nettoyage des réservoirs.....	70
Nettoyer le logement de TwinDos.....	70
Nettoyer le filtre d'arrivée d'eau.....	71
En cas d'anomalie	72
Aide en cas d'anomalie.....	72
Démarrage impossible.....	72
Messages d'erreur avec annulation de programme.....	73
Messages d'erreur en fin de programme.....	74
Anomalies concernant TwinDos.....	76
Problèmes d'ordre général avec le lave-linge.....	77
Résultat de lavage non satisfaisant.....	79
La porte ne s'ouvre pas.....	80
Ouverture de porte suite à vidange obstruée et/ou panne de courant.....	81
Service après-vente	83
Réparations.....	83
Conditions et période de garantie.....	83
Accessoires en option.....	83
Installation et raccordement	84
Vue de face.....	84
Vue de l'arrière.....	85
Lieu d'installation.....	86
Transport du lave-linge sur le lieu d'installation.....	86
Démonter les sécurités de transport.....	86
Monter les sécurités de transport.....	88
Ajustement.....	89
Dévissage et blocage des pieds.....	89
Encastrement sous un plan de travail.....	90
Colonne lave-linge/sèche-linge.....	90
Le système Aquasécurité.....	91
Arrivée d'eau.....	92
Vidange.....	93
Branchement électrique	94
Caractéristiques techniques	95

Table des matières

Données de consommation	96
Remarques concernant les essais comparatifs.....	97
Réglages	98
Langue 	99
Unité de dosage.....	99
Heure.....	99
Degré de salissure.....	99
Volume signal sonore.....	100
Bip touches.....	100
Total consommation.....	100
Code.....	100
Unité de température.....	101
Luminosité de l'affichage.....	101
Règle de mise en veille affichage.....	101
Règle de mise en veille appareil.....	101
Mémoire.....	101
Temps de trempage.....	102
Temps de prélavage supplémentaire Coton.....	102
Réduction de la température.....	102
Rythme délicat.....	102
Niveau Hydro plus.....	102
Niveau de rinçage maximal.....	103
Refroidissement du bain.....	103
Infroissable.....	103
Départ différé.....	103
Commander des accessoires	104
Lessive.....	104
Lessives spéciales.....	104
Produits complémentaires de soin du linge.....	105
Additifs.....	105

Votre contribution à la protection de l'environnement

Emballages de transport

Nos emballages ont pour fonction de protéger votre appareil des dommages dus au transport. Nous les sélectionnons en fonction de critères écologiques permettant d'en faciliter le recyclage.

En participant au recyclage de vos emballages, vous contribuez à économiser les matières premières et à réduire le volume des déchets. Pour ce faire, veuillez remettre cet emballage à votre revendeur.

Votre ancien appareil

La plupart du temps, les appareils électriques et électroniques contiennent encore des matériaux précieux. Cependant, ils contiennent aussi des substances toxiques nécessaires au bon fonctionnement et à la sécurité des appareils. En déposant ces appareils usagés avec vos ordures ménagères ou en les manipulant de manière inadéquate, vous risquez de nuire à votre santé et à l'environnement. N'éliminez donc en aucun cas votre appareil usagé avec les ordures ménagères.

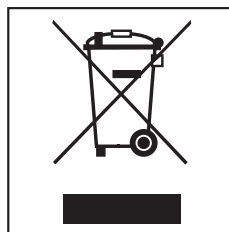

Faites appel au service d'enlèvement mis en place par votre commune ou rapportez votre appareil dans un point de collecte spécialement dédié à l'évacuation de ce type d'appareil.

Pour éviter tout accident, gardez votre ancien appareil hors de portée des enfants jusqu'à son enlèvement.

Prescriptions de sécurité et mises en garde

Ce lave-linge répond aux réglementations de sécurité en vigueur. Toute autre utilisation comporte des risques pour les personnes et l'appareil.

Lisez le mode d'emploi avant d'utiliser votre lave-linge pour la première fois. Il vous fournit des informations importantes sur la sécurité, l'utilisation et l'entretien du lave-linge. Vous vous protégerez ainsi et éviterez d'endommager votre lave-linge.

Conservez ce mode d'emploi et en cas de cession de l'appareil, remettez-le à son nouveau propriétaire.

Utilisation conforme

- ▶ Ce lave-linge est destiné à être utilisé dans le cadre domestique ou dans des conditions d'installation semblables au cadre domestique.
- ▶ Ce lave-linge ne convient pas à une utilisation en extérieur.
- ▶ Le lave-linge est réservé à un usage domestique. Il doit uniquement servir au lavage de textiles déclarés lavables en machine par leur fabricant sur l'étiquette d'entretien. Tout autre type d'utilisation est interdit. Miele n'est pas responsable des dommages causés par une utilisation incorrecte, non conforme aux prescriptions.
- ▶ Les personnes qui ne sont pas en mesure d'utiliser ce lave-linge en toute sécurité en raison de déficiences physiques, sensorielles ou mentales ou de leur manque d'expérience ou de connaissances ne doivent pas l'utiliser sans la surveillance ou les instructions d'une personne responsable.

Prescriptions de sécurité et mises en garde

Précautions à prendre avec les enfants

- ▶ Les enfants de moins de huit ans doivent être tenus à l'écart du lave-linge à moins d'être constamment surveillés.
- ▶ Les enfants de huit ans et plus ne sont autorisés à utiliser le lave-linge que s'il leur a été expliqué comment l'utiliser sans danger. Il est nécessaire de s'assurer qu'ils ont compris les risques encourus en cas de mauvaise manipulation.
- ▶ Les enfants ne doivent pas nettoyer ou entretenir le lave-linge sans être sous la surveillance d'un adulte.
- ▶ Ne laissez pas les enfants sans surveillance à proximité du lave-linge. Ne les laissez jamais jouer avec le lave-linge.

Sécurité technique

- ▶ Vérifiez que votre lave-linge ne présente pas de dommages avant de l'installer. Si le lave-linge est endommagé, il ne doit en aucun cas être installé et mis en service.
- ▶ Comparez impérativement les données de branchement du lave-linge (fusible, tension et fréquence) indiquées sur la plaque signalétique avec celles du réseau électrique. Dans le doute, interrogez un électricien.
- ▶ La sécurité électrique de ce lave-linge n'est garantie que s'il est raccordé à un système de mise à la terre homologué. Il est primordial que cette condition de sécurité élémentaire et en cas de doute toute l'installation domestique, soient contrôlées par un professionnel. Miele ne peut être tenu pour responsable de dommages causés par une mise à la terre manquante ou défectueuse à l'installation.
- ▶ Pour des raisons de sécurité, n'utilisez pas de rallonge ou de multiprises (risque d'incendie par suite de surchauffe).
- ▶ Les pièces de rechange d'origine sont les seules dont Miele garantit qu'elles remplissent les conditions de sécurité. Ne remplacez les pièces défectueuses que par des pièces détachées d'origine.
- ▶ Veuillez tenir compte des instructions au chapitre "Installation et raccordement" ainsi qu'au chapitre "Caractéristiques techniques"
- ▶ La prise électrique doit toujours être accessible pour pouvoir débrancher le lave-linge de l'alimentation électrique.

Prescriptions de sécurité et mises en garde

- ▶ Faites effectuer les réparations exclusivement par des techniciens agréés Miele, sinon vous perdrez le bénéfice de la garantie en cas de pannes ultérieures. Le fabricant décline toute responsabilité en cas de réparation non conforme. Les réparations non conformes exposent l'utilisateur à des dangers potentiels.
- ▶ Si le câble d'alimentation électrique est endommagé, celui-ci doit impérativement être remplacé par un technicien SAV agréé par Miele afin d'éviter tout risque pour l'utilisateur.
- ▶ Pour réparer, nettoyer ou entretenir le lave-linge, mettez-le hors tension en :
 - débranchant la fiche du lave-linge de l'alimentation électrique ou
 - déclenchant le fusible
- ▶ Le système de protection contre les fuites Miele assure une protection contre les dégâts des eaux dans les conditions suivantes :
 - raccordement d'eau et branchement électrique conformes
 - en cas de dommage visible, le lave-linge doit être immédiatement remis en parfait état de marche
- ▶ Ce lave-linge ne doit pas être utilisé sur des engins en mouvement.
- ▶ N'effectuez pas de modifications sur le lave-linge qui ne soient pas expressément autorisées par Miele.

Précautions d'emploi

- ▶ N'installez pas votre lave-linge dans une pièce exposée au gel. Les tuyaux gelés peuvent se fendre ou éclater. Des températures en dessous de 0 °C peuvent diminuer la fiabilité de la platine électronique.
- ▶ Enlevez les sécurités de transport à l'arrière du lave-linge avant la mise en service (cf. chapitre "Installation", "Démontage des sécurités de transport"). Si elles ne sont pas enlevées, elles peuvent endommager le lave-linge ainsi que les meubles/appareils contigus au moment de la phase d'essorage.
- ▶ Fermez le robinet d'eau en cas d'absence prolongée (ex. : vacances) surtout s'il n'existe pas de vidange au sol (regard) à proximité du lave-linge.
- ▶ Risque d'inondation !
Vérifiez que l'eau s'écoule suffisamment vite avant d'accrocher le tuyau de vidange dans un évier ou un lavabo. Bloquez le tuyau de vidange pour éviter qu'il ne glisse. Autrement la force de refoulement de l'eau vidangée pourrait pousser le tuyau hors de l'évier.
- ▶ Assurez-vous qu'il n'y a pas de corps étrangers dans votre linge avant de le laver (ex. : clous, épingles, pièces ou trombones) afin de ne pas le détériorer. Les corps étrangers peuvent également endommager certaines pièces de l'appareil (cuve, tambour) qui peuvent à leur tour détériorer le linge.
- ▶ Après utilisation de la fonction vapeur, faites attention en ouvrant la porte. La vapeur qui s'échappe et les températures élevées au niveau du tambour et du hublot peuvent provoquer des brûlures. Reculez d'un pas et attendez que la vapeur se dissipe.

Prescriptions de sécurité et mises en garde

- ▶ La capacité maximale de charge est de 9 kg (linge sec). Vous pouvez consulter les capacités de charge maximales des différents programmes au chapitre "Tableau des programmes".
- ▶ Il n'est pas nécessaire de détartrer l'appareil si vous dosez la lessive correctement. Si votre appareil était malgré tout entartré, utilisez un détartrant avec protection anticorrosion disponible chez votre revendeur Miele ou auprès du service après-vente Miele. Conformez-vous scrupuleusement aux instructions d'utilisation.
- ▶ Si vous avez utilisé des produits nettoyants contenant des solvants sur votre linge, rincez-les à l'eau claire avant de les charger dans le lave-linge.
- ▶ N'utilisez en aucun cas de détergents contenant des solvants pour nettoyer la façade ou le dessus du lave-linge. Ils risquent de détériorer les pièces de l'appareil et de dégager des vapeurs nocives. Il y a en outre un danger d'incendie et d'explosion.
- ▶ N'utilisez en aucun cas de détergents contenant des solvants pour nettoyer la façade ou le dessus du lave-linge. Les surfaces en plastique pourraient être endommagées.
- ▶ Les teintures que vous utilisez doivent convenir à une utilisation en lave-linge. La fréquence des teintures doit correspondre à une utilisation domestique moyenne. Respectez impérativement les instructions du fabricant de la teinture.
- ▶ Les décolorants contiennent du soufre, qui peut provoquer une corrosion de la machine. Ces produits ne doivent pas être utilisés dans le lave-linge.
- ▶ Si de la lessive liquide est projetée dans les yeux, la rincer immédiatement abondamment avec de l'eau tiède. En cas d'ingestion, prévenir immédiatement un médecin. Les personnes qui ont une peau sensible ou des lésions cutanées doivent éviter le contact avec la lessive liquide.

Accessoires

- ▶ Seuls les accessoires expressément agréés par Miele peuvent être ajoutés ou montés sur votre appareil, faute de quoi tout droit de recours à la garantie produit du fabricant ou du revendeur devient caduque.
- ▶ Il est possible de réaliser une colonne lave-linge/sèche-linge en superposant un sèche-linge Miele à un lave-linge Miele. Pour ce faire, il est nécessaire d'utiliser un cadre de superposition, disponible comme accessoire en option. Il faut vérifier que le cadre de superposition convient aux modèles de sèche-linge et lave-linge Miele.
- ▶ Si vous souhaitez utiliser un socle Miele, accessoire disponible en option, vérifiez qu'il convient à ce lave-linge.

Miele ne peut être tenu pour responsable des dommages dus au non-respect des prescriptions de sécurité et des mises en garde.

Utilisation du lave-linge

Bandeau de commande

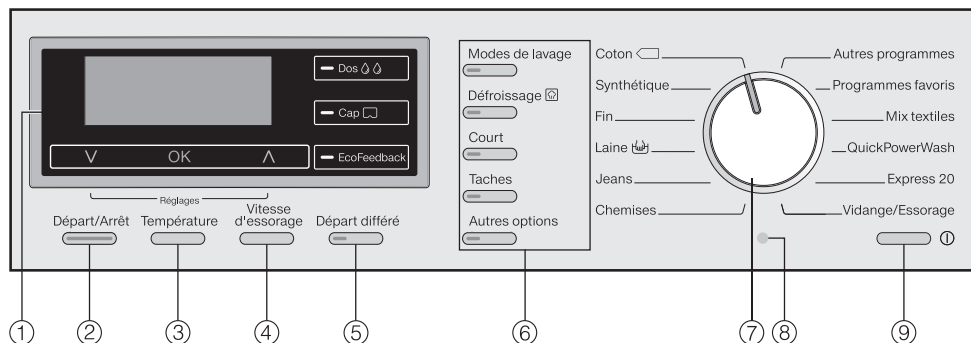

① **Ecran avec touches sensibles**

Vous trouverez davantage d'explications à la page suivante.

② **Touche Départ/Arrêt**

démarre le programme de lavage sélectionné et interrompt un programme démarré.

③ **Touche température**

pour régler la température de lavage souhaitée.

④ **Touche vitesse d'essorage**

pour régler la vitesse d'essorage finale.

⑤ **Touche Départ différé**

pour sélectionner le départ différé.

⑥ **Touche options**

Les programmes de lavage peuvent être complétés par différentes options.

⑦ **Sélecteur de programme**

pour sélectionner un programme de lavage.

⑧ **Interface optique**

pour le Service Après Vente

⑨ **Touche ①**

pour mettre en marche et arrêter le lave-linge.

Pour économiser l'énergie, le lave-linge s'arrête automatiquement 15 minutes après la fin du programme/la rotation Infoirissable ou après la mise en marche, si aucune sélection n'est effectuée.

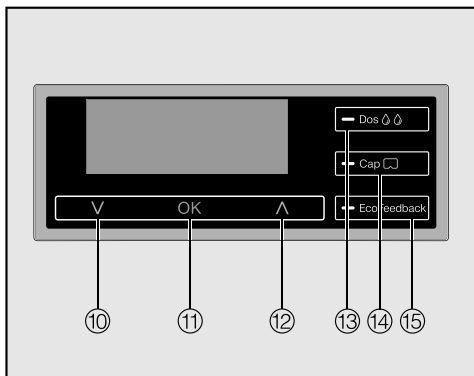

Durée du programme

Après le démarrage du programme, la durée maximale du programme en heures et en minutes est affichée.

En cas de démarrage de programme avec départ différé, la durée de programme n'est affichée qu'après écoulement du délai de départ différé.

Départ différé

Le délai de départ différé est affiché.

Après le démarrage du programme, le délai de départ différé est décompté.

Une fois le temps écoulé, le programme commence et la durée du programme prévisible est affichée.

- ⑩ **Touche sensitive** ∨
pour faire défiler la liste des options vers le bas ou réduire les valeurs.
- ⑪ **Touche OK**
pour valider le programme sélectionné, une valeur sélectionnée ou ouvrir un sous-menu.
- ⑫ **Touche sensitive** ∧
pour faire défiler la liste des options vers le haut ou augmenter les valeurs
- ⑬ **Touche sensitive Dos** 💧
pour activer le dosage automatique du produit de lessive.
- ⑭ **Touche sensitive Cap** □
pour activer le dosage Cap via le bac à produits.
- ⑮ **Touche sensitive EcoFeedback**
pour indiquer la consommation d'énergie et d'eau du programme de lavage. Tenir également compte du chapitre "Lavage écologique", paragraphe "EcoFeedback".

Les touches ⑩ à ⑫ clignotent dès qu'il est possible d'utiliser l'écran par le biais des touches sensibles.

Utilisation du lave-linge

Affichage de base



L'écran de base affiche les valeurs suivantes :

- le programme sélectionné
- l'heure
- la durée du programme
- la température sélectionnée
- la vitesse d'essorage sélectionnée

Exemples de commande

Faire défiler une liste de sélection et choisir une valeur

La barre  située à droite indique qu'il s'agit d'une liste de sélection. L'option sélectionnée est rétroéclairée en blanc.

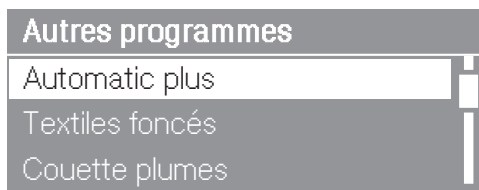

Pour faire défiler la liste vers le bas, il faut appuyer sur la touche ∇ , pour la faire défiler vers le haut, sur la touche \wedge . La touche sensitive *OK* permet d'activer l'option en surbrillance.

Le début et la fin de la liste de sélection sont représentés à l'écran par une ligne pointillée. La barre qui défile du côté droit indique la position de l'option dans la liste.

Faire défiler une liste de sélection et choisir une ou plusieurs valeurs

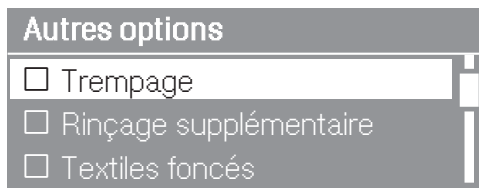

Si une option est activée dans la liste de sélection, elle est suivie d'une coche \checkmark .

Régler des valeurs

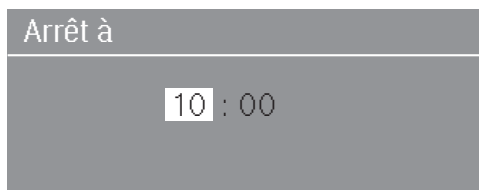

La valeur qui peut être réglée en surlignée en blanc. La touche ∇ permet de réduire le chiffre, la touche \wedge de l'augmenter. Pour valider les chiffres saisis, effleurez *OK*.

Quitter un menu

Pour quitter un menu, sélectionnez Retour \leftarrow .

 Installer et raccorder le lave-linge avant la première mise en service. Veuillez lire le chapitre "Installation et raccordement".

Ce lave-linge a été soumis à un test de fonctionnement complet en usine. Aussi reste-t-il un peu d'eau dans le tambour.

Pour des raisons de sécurité, il est impossible d'essorer avant la première mise en service. Pour activer l'essorage, un programme sans linge et sans détergent doit être effectué.

Si vous ajoutez de la lessive, la formation de mousse peut être excessive !

- Enfoncez la touche ①.

L'écran d'accueil s'affiche.

Régler la langue

Vous êtes priés de régler la langue souhaitée. Il est possible de modifier la langue à votre convenance à partir du menu "Réglages".

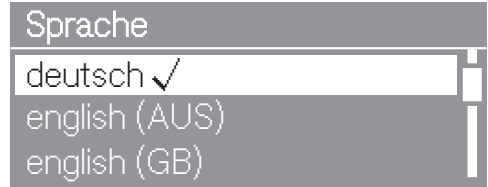

- Effleurez la touche sensitive ∨ ou ∧, jusqu'à ce que la langue souhaitée soit affichée.
- Confirmez la langue avec la touche OK.

Première mise en service

Réglage de l'heure

L'écran passe au réglage de l'heure. Vous devez tout d'abord indiquer le format de temps souhaité.

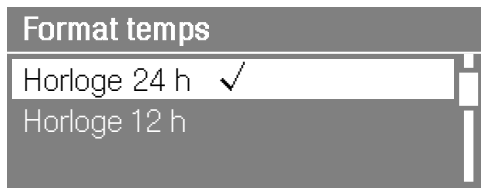

- Pour un affichage 12 heures, effleurez la touche ?.
- Confirmez le format de temps avec la touche OK.

L'écran passe automatiquement au réglage de l'heure.



- Effleurez la touche sensitive ? pour réduire le nombre d'heures ou la touche sensitive > pour l'augmenter.
- Validez les heures avec la touche sensitive OK. Les minutes se règlent ensuite de la même manière.

Conseil : si vous avez sélectionné le format douze heures, vous pouvez ensuite sélectionner am ou pm.

Informations

Deux messages d'information sont affichés concernant les sécurités de transport et la mise en service.

- Confirmez les messages en effleurant la touche sensitive OK.

Enlever le film de protection et les autocollants

- Enlevez
 - le film de protection de la porte
 - tous les autocollants publicitaires (s'il y en a) de la façade et du couvercle.

 N'enlevez surtout pas les autocollants qui ne sont visibles que porte ouverte (par exemple la plaque signalétique) !

Retirer les cartouches de lessive du tambour

Les deux cartouches comprenant les lessives UltraPhase 1 et UltraPhase 2 pour le dosage automatique se trouvent dans le tambour.

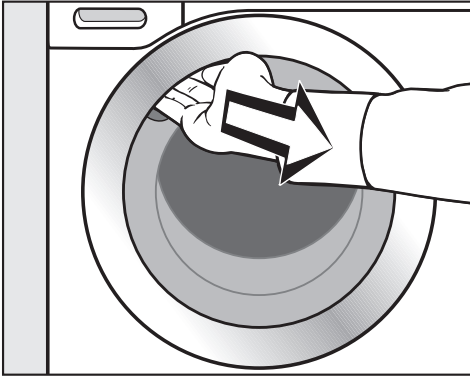

- Placez vos doigts dans le creux de la poignée et tirez pour ouvrir la porte.
- Retirez les deux cartouches.

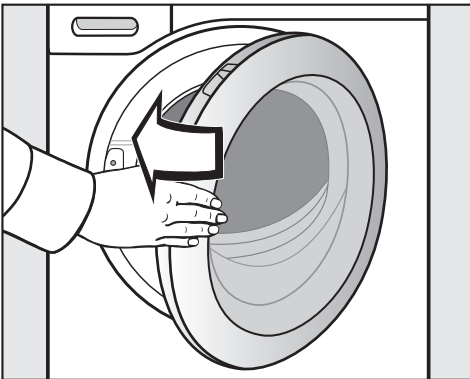

- Fermez la porte en la poussant un peu.

Démarrer le premier programme de lavage

Avant que le premier programme de lavage puisse commencer, l'unité TwinDos doit être mise en service.

- Lisez le chapitre "TwinDos".

TwinDos

Ce lave-linge est équipé d'une unité de dosage de lessive intégrée.

L'unité de dosage de lessive peut être utilisée

1. avec le système à 2 phases de Miele ou
 2. avec des lessives liquides et/ou adoucissant
- au choix.

Système à 2 phases de Miele

Le système Miele à deux composants actifs (phases) utilise une lessive de base (UltraPhase 1) et un renforçateur de lavage (UltraPhase 2). Ces deux composants sont dosés à différents moments pendant le processus de lavage pour obtenir un résultat optimal. Le système à 2 phases assure un nettoyage parfait des textiles blancs et de couleur. UltraPhase 1 et UltraPhase 2 sont disponibles en cartouches non réutilisables sur la boutique en ligne Miele ou auprès d'un revendeur Miele. Les cartouches vides sont recyclables et peuvent être jetées dans la poubelle pour les plastiques.

Lessive liquide/Adoucissant

Deux réservoirs réutilisables vous sont fournis avec le lave-linge, que vous pouvez remplir avec la lessive liquide et/ou l'adoucissant de votre choix.

Principe de fonctionnement de Twin-Dos

L'unité de dosage s'active, pour un lavage, avec la touche sensitive *Dos* .

Pour pouvoir utiliser la fonction Twin-Dos, vous devez indiquer au système électronique :

1. le **type de lessive** et/ou d'**adoucissant** contenu dans le réservoir,
2. la **quantité de dosage** de la lessive ou de l'adoucissant. Les dosages des produits Miele sont pré-réglés en usine.

Ne versez pas de lessive spéciale dans les réservoirs. Utilisez pour cela les capsules ou le tiroir à produits.

Selon la lessive utilisée, le dosage automatique ne peut pas être sélectionné avec certains programmes. Si par exemple le système à 2 phases de Miele se trouve dans le lave-linge, le dosage automatique ne peut pas être activé dans le programme Laine. Cela permet d'éviter que les lainages soient abîmés par l'emploi d'une lessive inappropriée.

Lessive

Il est possible d'utiliser les lessives liquides et/ou adoucissants suivants :

- Miele UltraPhase 1
- Miele UltraPhase 2
- Miele Ultra Color
- Miele délicat/laine
- Adoucissant Miele
- Universelle
- Couleurs
- Lessive pour linge délicat
- Lessive délicat/laine
- Adoucissant

Régler l'électronique sur lessive et/ou adoucissant

- Enclenchez le lave-linge et attendez que l'affichage de base apparaisse à l'écran.
- Effleurez simultanément les touches sensibles ∇ et \blacktriangle jusqu'à ce qu'il s'affiche :



Le menu Réglages du lave-linge est ouvert.

- Effleurez la touche sensitive ∇ pour sélectionner l'option Unité de dosage de lessive et activez-la avec la touche sensitive OK.

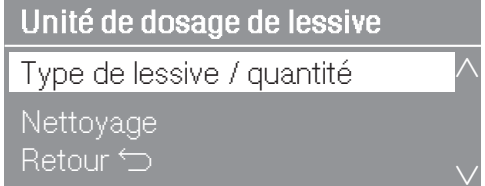

- Effleurez la touche sensitive OK.

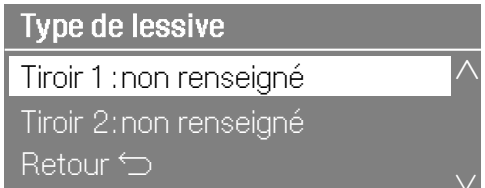

- Effleurez la touche sensitive OK.

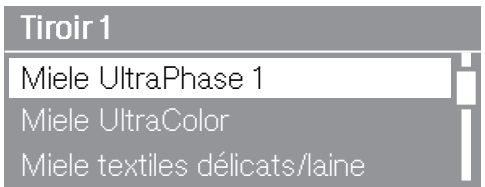

- Effleurez la touche sensitive ∇ , jusqu'à ce que le type de lessive utilisé soit en surbrillance et validez avec la touche sensitive OK.

TwinDos

Indication relative aux dosages

Les dosages des produits Miele sont préprogrammés pour un degré de dureté II (🔧).

Conseil : Si vous utilisez des produits Miele utilisés avec une eau dont le degré de dureté est de I (🔧) ou III (🔧), vous devez augmenter la quantité de détergent en respectant les données qui figurent sur l'emballage.

■ Pour ce qui est des lessives d'autres marques, respectez les dosages indiqués par le fabricant.

Conseil : Reprenez les dosages indiqués par le fabricant de lessive pour un linge normalement sale.

Quantité de dosage

95 ml
normalement sale

■ Réglez la quantité nécessaire à l'aide des touches sensibles ∨ et ∧ puis validez cette valeur en effleurant la touche sensible OK.

En saisissant la quantité de dosage pour lessives universelles et lessives couleurs, tenez compte du fait que la charge maximale est de 9 kg pour ce type de linge tandis qu'elle est de 2,5 kg pour les textiles délicats.

■ Procédez de même pour le réglage du tiroir 2.

Remplir TwinDos

⚠ Tenez les réservoirs ou les cartouches pleines hors de portée des enfants. Veuillez vous conformer aux consignes d'utilisation et de sécurité du fabricant de lessive.

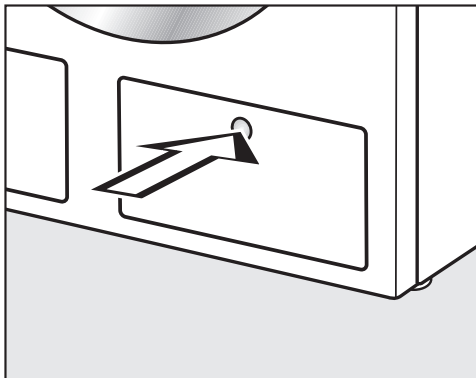

■ Appuyez sur la trappe d'accès au réservoir TwinDos pour ouvrir celle-ci.

La trappe s'ouvre.

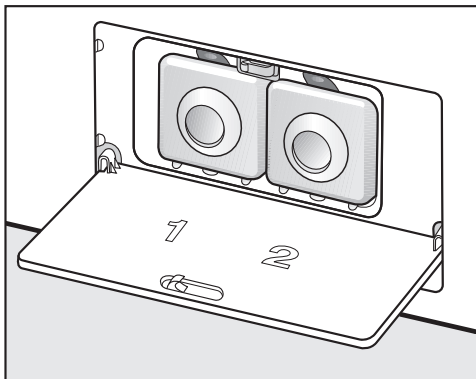

■ Abaissez la trappe.

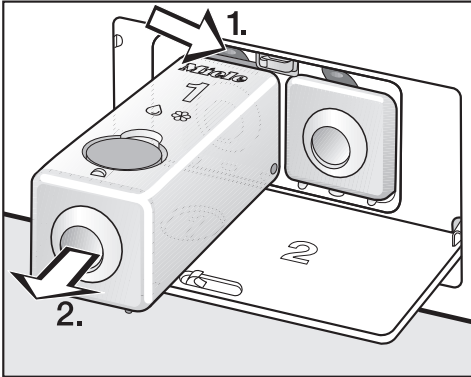

- Appuyez sur le bouton de déverrouillage jaune (1.) et sortez le réservoir (2.).
- Ouvrez le bouchon de fermeture jaune et versez la lessive de votre choix dans le réservoir.
- Refermez le bouchon et remettez le réservoir en place dans le tiroir. Veillez à ce que le verrouillage s'enclenche.

Utilisation des cartouches

Le système à 2 phases de Miele se présente sous forme de cartouches qui s'insèrent dans les tiroirs prévus à cet effet.

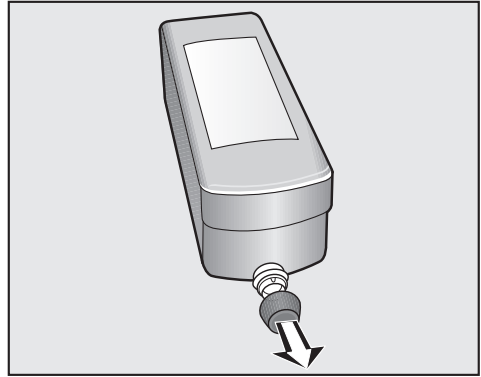

- Enlevez le bouchon de transport de la cartouche.
- Sortez les réservoirs des tiroirs.

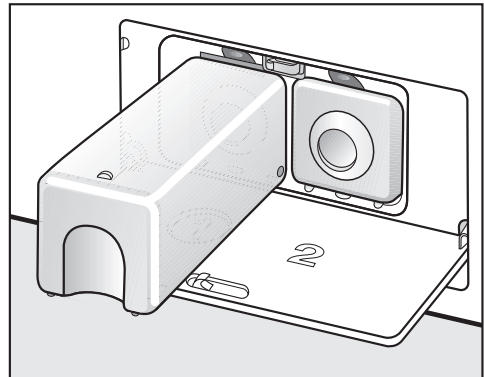

- Glissez la cartouche dans le tiroir correspondant. Le verrouillage doit s'enclencher.

Si vous utilisez UltraPhase 1 et UltraPhase 2, veillez à insérer la cartouche contenant UltraPhase1 dans le tiroir 1 et celle contenant UltraPhase 2 dans le tiroir 2.

TwinDos

Démarrer le premier programme de lavage

Remplissez le système de conduites de l'unité TwinDos avant de démarrer le premier cycle de lavage,

Vous **devez** donc lancer un programme de lavage **sans** linge.

- Ouvrez le robinet.
- Tournez le sélecteur de programme sur *Coton*.

L'écran affiche :

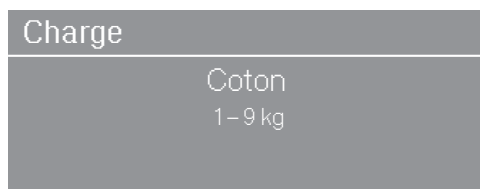

L'écran revient à l'affichage de départ :



- Effleurez la touche sensitive *Dos* .

L'écran affiche :

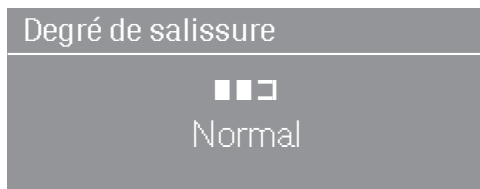

- Effleurez la touche sensitive \wedge , réglez le degré de salissure *Sale* puis confirmez en effleurant *OK*.

Si vous utilisez le système à 2 phases de Miele, vous devez indiquer si la charge de linge se compose de textiles blancs ou de textiles couleurs.



- Confirmez la sélection *Pour les textiles blancs* en effleurant la touche sensitive *OK*.
- Appuyez sur la touche *Départ/Arrêt*.
- Une fois le programme terminé, arrêtez le lave-linge.

L'unité TwinDos est prête.

Consommation électrique et consommation d'eau

- Utilisez la charge maximale de chaque programme.
La consommation électrique et la consommation en eau sont proportionnellement plus basses en cas de charge pleine.
- Si vous avez peu de linge à laver, la capacité variable automatique du lave-linge réduit la consommation en eau et la consommation électrique et raccourcit la durée du programme.
- Utilisez le programme *Express 20* pour de petites quantités de linge peu sale.
- Les lessives modernes permettent de laver à basse températures (ex. : à 20 °C). Utilisez ces températures pour économiser de l'énergie.
- Pour assurer une parfaite hygiène à l'intérieur du lave-linge, il est conseillé d'effectuer de temps à autre un programme de lavage à une température de 60 °C minimum. L'affichage du message *Info hygiène* à l'écran vous le rappelle.

Consommation de lessive

- Pour un dosage exact, utilisez la fonction de dosage automatique de la lessive.
- Lors du dosage, tenez compte du degré de salissure du linge.
- Utilisez au plus la quantité de lessive indiquée sur l'emballage.

Conseil en cas de séchage en machine

Pour économiser de l'énergie lors du séchage, sélectionnez la vitesse d'essorage la plus élevée du programme de lavage.

Lavage écologique

EcoFeedback

La touche sensitive *EcoFeedback* vous permet d'obtenir des informations sur la consommation d'électricité et d'eau du lave-linge.

Deux informations différentes s'affichent à l'écran :

- une estimation avant le démarrage du programme,
- un affichage de la consommation électrique et de la consommation d'eau en temps réel,
- la consommation électrique et la consommation d'eau en fin de programme.

1. Prédiction

- Après avoir sélectionné un programme de lavage, effleurez la touche sensitive *EcoFeedback*.

Les barres indiquent les prévisions de consommation d'énergie et d'eau.

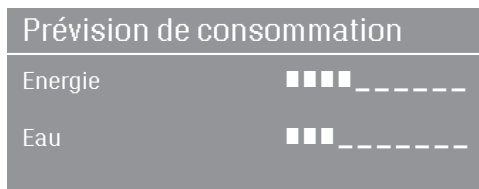

Plus il y a de barres (■), plus la consommation d'énergie ou d'eau sera élevée.

La prédiction change en fonction du programme de lavage sélectionné, de la température et des options.

L'écran revient automatiquement à l'affichage de base ou après effleurement de la touche sensitive *OK*.

2. Consommation effective

Conseil : à la fin du programme, avant d'ouvrir la porte, vous pouvez consulter la consommation d'eau et d'énergie effective.

- Effleurez la touche sensitive *EcoFeedback*.

Consommation	
Energie	0,8 kWh
Eau	64 l

Les données de la prévision sont ré-initialisées à l'ouverture de la porte ou lors de l'arrêt automatique en fin de programme.

Réglage de la consommation totale

- Additionne la consommation électrique et la consommation d'eau au fur et à mesure.

Voir chapitre "Réglages".

1. Préparer le linge

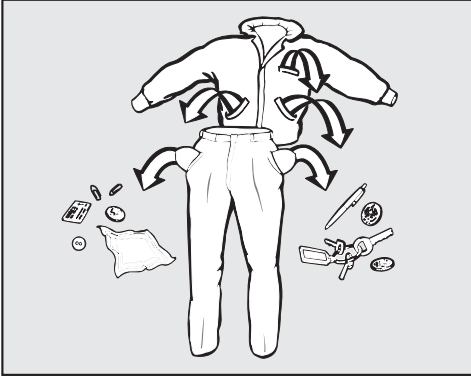

- Videz les poches.

⚠ Les corps étrangers (pièces de monnaie, vis, clous, trombones, etc.) peuvent endommager le linge et certaines pièces de l'appareil.

Triez le linge

- Triez le linge par couleur, tout en prenant en compte le symbole figurant sur l'étiquette d'entretien (au col ou sur la couture latérale).

Conseil : les textiles foncés ont tendance à déteindre lors des premiers lavages. Lavez le linge clair et foncé séparément pour éviter tout risque.

Traiter les taches

- Avant de laver les textiles, enlevez les taches de préférence tant qu'elles n'ont pas séché. Tamponnez-les avec un chiffon blanc. Ne frottez pas !

Conseil : certaines taches (sang, œuf, café, thé, etc.) peuvent être enlevées avec des astuces. Vous pourrez les trouver sur le site Internet Miele.

⚠ Lorsque vous nettoyez des textiles avec un nettoyant contenant des solvants (white spirit) n'en répandez pas sur les pièces en plastique.

⚠ N'utilisez en aucun cas des produits nettoyants chimiques (contenant des solvants) dans ou sur le lave-linge !

Conseils

- Voilages : enlevez les crochets et petits plombs ou placez-les dans un sac.
- Recousez ou enlevez les baleines de soutien-gorge qui se sont détachées.
- Fermez les fermetures éclair, les fermetures velcro, les crochets et les boutons pression avant le lavage.
- Fermez les housses de couettes et d'oreillers afin que les petites pièces de linge ne se prennent pas dedans.

Ne lavez aucun textile marqué **non lavable** (symbole d'entretien .

2. Sélectionner le programme

Mettre le lave-linge en marche

- Appuyez sur la touche ①.

L'éclairage de tambour s'allume.

L'éclairage du tambour s'éteint automatiquement au bout de cinq minutes. Il se rallume en pressant la touche *Départ/Arrêt*.

Sélection du programme

A. Sélection du programme avec le sélecteur :

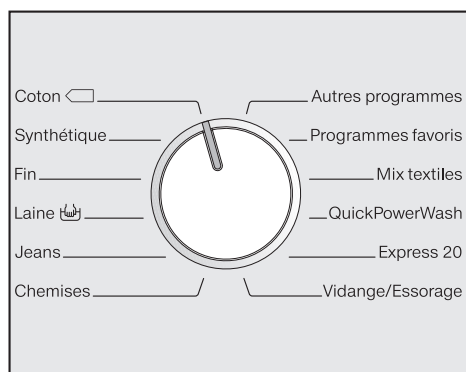

- Tournez le sélecteur de programme sur le programme souhaité.

La capacité maximale de charge du programme sélectionné est affichée. Ensuite l'affichage standard est indiqué.

Sélection du programme avec la position "Autres programmes" et l'affichage :

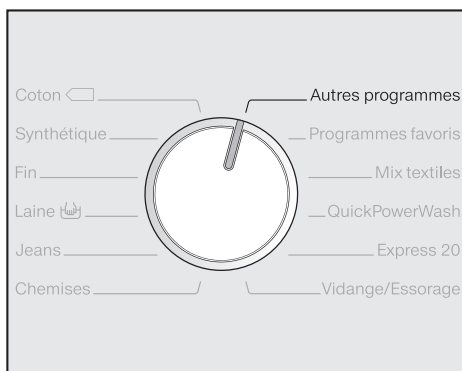

- Tournez le sélecteur de programme sur la position *Autres programmes*.

L'affichage indique :

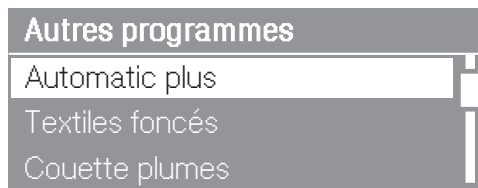

- Effleurez la touche \vee ou \wedge jusqu'à ce que le programme souhaité soit en surbrillance.
- Validez le programme avec la touche *OK*.

La capacité maximale de charge du programme sélectionné est affichée. Ensuite l'affichage standard est indiqué.

3. Charger le lave-linge

Ouvrir la porte

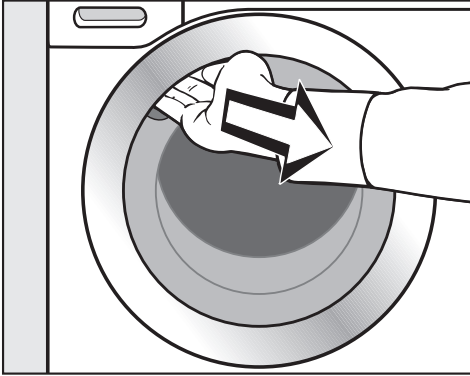

- Placez vos doigts dans le creux de la poignée et tirez pour ouvrir la porte.
- Chargez le linge déplié dans le tambour sans le tasser.

Mélanger les pièces de différentes tailles permet de renforcer l'efficacité du lavage et de mieux répartir le linge à l'essorage.

Tenez compte de la capacité de charge maximale de chaque programme de lavage. Elle est toujours affichée lorsque vous sélectionnez un programme.

La consommation d'énergie et d'eau rapportée à la quantité de linge est la plus faible lorsque la charge maximale est atteinte. Une surcharge altère le résultat de lavage et entraîne la formation de plis.

Fermer la porte

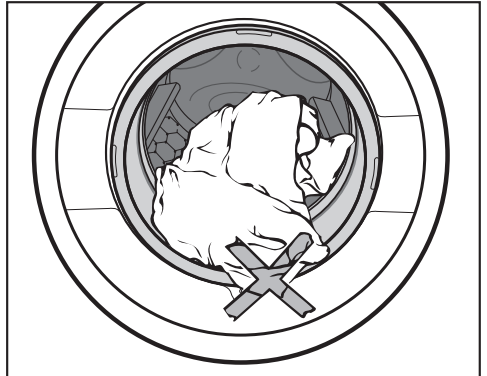

- Vérifiez qu'aucune pièce de linge n'est coincée entre la porte et le joint cuve-façade.

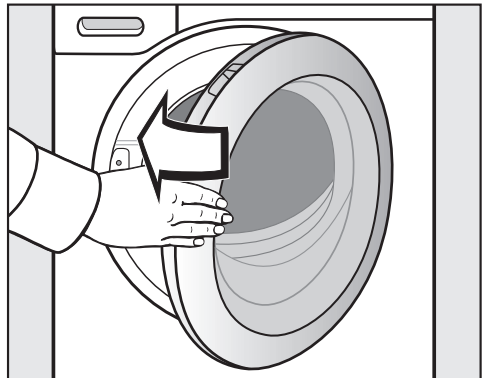

- Fermez la porte en la poussant un peu.

4. Sélectionner les réglages du programme

Degré de salissure

légèrement sale

Aucune salissure ni taches n'est visible. Les vêtements ont pris l'odeur du corps.

normalement sale

Les salissures sont visibles et/ou quelques petites taches sont reconnaissables.

sale

Traces de salissures et/ou de taches nettement reconnaissables.

L'affichage indique :

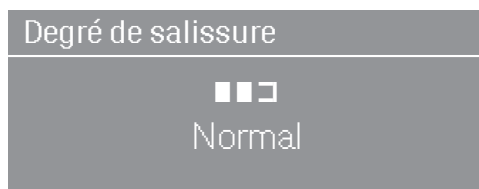

- Avec les touches sensibles \vee et \wedge réglez le degré de salissure et validez avec la touche sensitive *OK*.

En fonction du degré de salissure sélectionné, les paramètres suivants sont modifiés :

- le dosage de la lessive lors du dosage automatique
- la quantité d'eau de rinçage est ajustée
- les temps de programme (en cas de salissure légère, le temps de cycle est raccourci).

Dans certains programmes, il est impossible de sélectionner un degré de salissure. Ces programmes sont prévus pour un linge normalement sale.

Conseil : vous pouvez modifier le degré de salissure pré-réglé ou vous pouvez désactiver le message vous demandant le degré de salissure (chapitre "Réglages", rubrique "Degré de salissure").

Sélectionner la température

Vous pouvez modifier la température pré-réglée d'un programme de lavage.

- Appuyez sur la touche *Température*.

L'écran affiche :

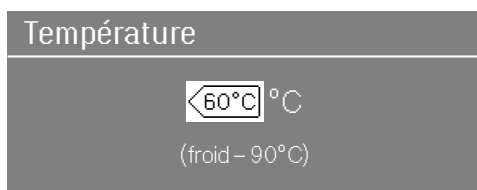

- Réglez la température souhaitée avec les touches sensibles \vee et \wedge , puis validez en effleurant la touche sensitive *OK*.

4. Sélectionner les réglages du programme

Sélectionner la vitesse d'essorage

Vous pouvez modifier la vitesse d'essorage pré-réglée d'un programme de lavage.

- Appuyez sur la touche *Vitesse d'essorage*.

L'écran affiche :



- Réglez la vitesse d'essorage souhaitée avec les touches sensibles ∇ et \wedge et validez en effleurant la touche sensitive *OK*.

Sélectionner les options

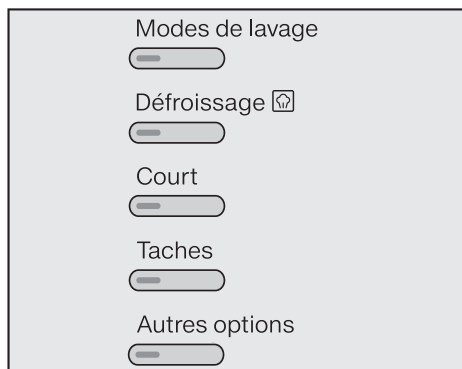

- Appuyez sur la touche correspondant à l'option souhaitée.

Le voyant de la touche s'allume.

Toutes les options ne peuvent pas être sélectionnées avec tous les programmes de lavage. Si la sélection d'une option est impossible, c'est que celle-ci n'est pas compatible avec le programme de lavage.

Voir chapitre "Options".

Activer le départ différé

Le démarrage du programme peut être différé de 15 minutes à 24 heures. Vous pouvez ainsi profiter des tarifs de nuit plus avantageux, par exemple.

Voir chapitre "Départ différé".

5. Ajouter la lessive

Vous pouvez doser la lessive de différentes manières.

TwinDos

En fonction des produits se trouvant dans les tiroirs 1 et 2 :

Système à 2 phases de Miele

La quantité optimale de UltraPhase 1 et UltraPhase 2 est dosée automatiquement en fonction des couleurs.

- Appuyez sur la touche *Dos* .

Selon le programme sélectionné, l'écran indique :



- A l'aide des touches ∇ et \wedge , sélectionnez textiles blancs ou textiles de couleur, ce qui déterminera la proportion de chaque produit et validez avec la touche sensitive *OK*.

La lessive de base et le renforçateur de lavage sont dosés conformément à la sélection et au moment opportun pendant le cycle de lavage.

Lessive liquide/Adoucissant

Le produit convenant le mieux est affiché à l'écran, suivi d'une coche (✓).

Si les deux produits, lessive et adoucissant, peuvent être utilisés (p. ex. lessive couleurs et adoucissant) l'option "deux produits" est cochée.

Sélectionner le produit

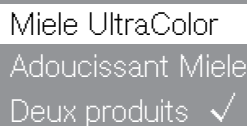

- Validez la sélection à l'écran avec la touche *OK* ou choisissez une autre lessive ou un autre adoucissant avec les touches ∇ et \wedge .

La lessive et/ou l'adoucissant sont maintenant dosés en fonction du programme de lavage.

Utilisation de détachant

Si du détachant doit être utilisé en plus du dosage automatique, il existe deux possibilités :

- utiliser le dosage en capsule,
- verser le détachant dans le compartiment  du tiroir à produits.

5. Ajouter la lessive

Bac à produits

Si la quantité de lessive est insuffisante :

- le linge n'est pas propre et devient gris et rêche avec le temps,
- des petits grains de graisse se forment dans le linge.
- des dépôts de calcaire se forment sur les résistances.

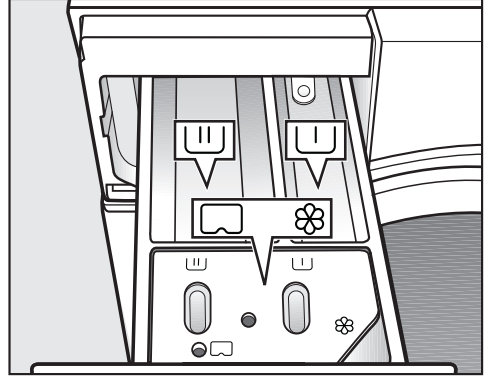

Si la quantité de lessive est excessive :

- l'excès de mousse entraîne une efficacité réduite du mécanisme de lavage et les résultats de lavage, de rinçage et d'essorage ne sont pas satisfaisants,
- consommation d'eau augmentée car un rinçage supplémentaire est ajouté automatiquement.
- davantage de pollution de l'environnement.



- Tirez le bac à produits et versez la lessive dans les compartiments.



Lessive pour le pré-lavage (répartition de la quantité de lessive totale conseillée : verser $\frac{1}{3}$ dans les compartiments  et $\frac{2}{3}$ dans le compartiment 



Lessive pour le lavage, trempage inclus



Assouplissant, produit de tenue, amidon et Cap (capsule de produit de lavage)

Consultez le chapitre "Lessives" pour davantage d'informations sur les lessives et leur dosage.

5. Ajouter la lessive

Utilisation de capsules de lavage (Cap)

Il existe des capsules de trois types différents :

- ☼ = produits complémentaires de soin du linge (par exemple adoucissant, imperméabilisant)
- △ = additif (p. ex. booster ou renforteur de lavage)
- 💧 = lessives

Une capsule contient toujours la quantité nécessaire à un cycle de lavage.

Vous pouvez commander les capsules via la boutique en ligne de Miele (www.miele-shop.com), par téléphone, auprès de la ligne consommateurs de Miele, ou en vous adressant à votre revendeur Miele.

⚠ Rangez les capsules hors de portée des enfants.

Activer le dosage par capsule

- Effleurez la touche sensitive *Cap* .

Le premier type de capsule pouvant être sélectionné avec le programme s'affiche à l'écran.

CapDosing

💧 Cap

☼ Cap



△ Cap

- Réglez le type de capsule souhaité avec les touches sensibles ∇ et \blacktriangle , puis validez en effleurant la touche sensitive OK.

Insérer la capsule

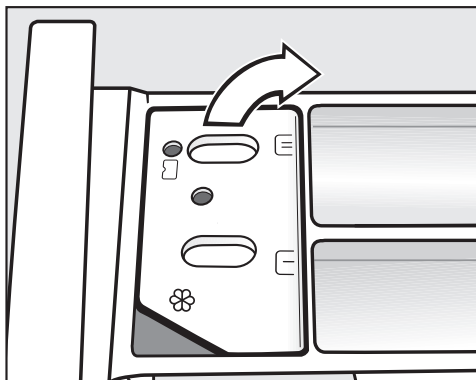
- Ouvrez le bac à produits.



- Ouvrez le couvercle du compartiment  / .

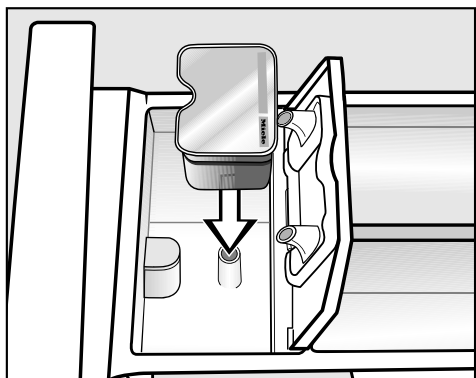

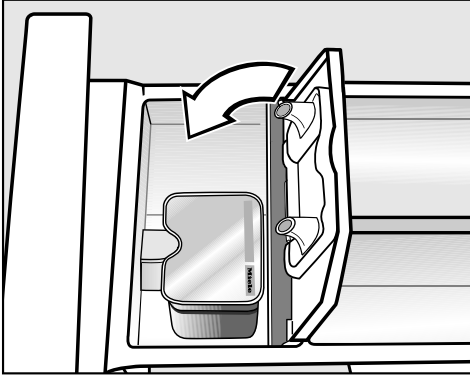

- Appuyez fermement sur la capsule.

5. Ajouter la lessive



Désactiver/modifier le dosage en capsule

- Effleurez la touche sensitive *Cap*  et suivez les instructions à l'écran.

Ne versez pas d'adoucissant dans le compartiment  si vous utilisez une capsule. Lorsque la capsule est utilisée, l'entrée d'eau dans le compartiment  s'effectue uniquement par la capsule.

- Appuyez fermement sur le couvercle pour le fermer.
- Repoussez le bac à produits.

La capsule s'ouvre dès qu'elle est insérée dans le bac à produits. Si elle n'est pas utilisée, son contenu risque de se répandre lorsque vous la retirez du bac à produits. Jetez la capsule et ne la réutilisez pas.

Le contenu de la capsule est ajouté au moment opportun pendant le programme de lavage.

- Enlevez la capsule vide une fois le programme de lavage terminé.

6. Démarrer le programme - Fin du programme

Démarrer le programme

- Appuyez sur la touche *Départ/Arrêt* qui clignote.

La porte se verrouille et le symbole  s'affiche puis le programme de lavage démarre.

Si un départ différé a été sélectionné, le décompte s'affiche à l'écran. La durée de programme estimée apparaît une fois le délai de départ différé écoulé ou dès le démarrage.

Le déroulement du programme s'affiche par ailleurs à l'écran. Le lave-linge vous indique la phase de programme en cours.

L'éclairage de tambour est arrêté après le démarrage du programme.

6. Démarrer le programme - Fin du programme

Fin du programme

Pendant la phase Infoissable, la porte est encore verrouillée et l'écran indique en alternance :

Coton	✂ 10:30
Infoissable	
60°C	1600 tr/min

et



Pour décharger le linge appuyer sur la touche Start/Stop

- Appuyez sur la touche *Départ/Arrêt*. La porte est déverrouillée.
- Ouvrez la porte.
- Sortez le linge.

N'oubliez pas de linge dans le tambour ! Il pourrait rétrécir ou déteindre lors de la prochaine lessive.

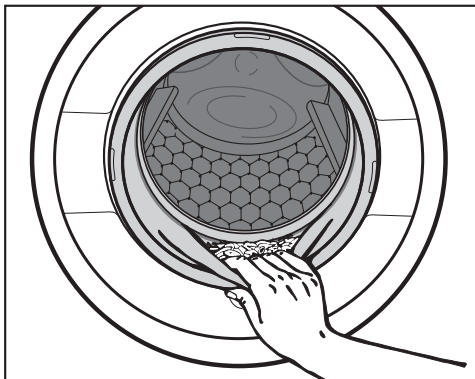

- Vérifiez qu'aucun corps étranger n'est resté coincé dans le joint d'étanchéité de la porte.
- Arrêtez le lave-linge en appuyant sur la touche ①.
- Refermez la porte. Sinon, des objets pourraient être introduits par inadvertance dans le tambour, être ensuite lavés et endommager le linge.
- Enlevez la capsule du bac à produits après utilisation.

Essorage

Vitesse d'essorage final

Programme	tr/min
Coton	1600
Synthétique	1200
Fin	900
Laine (👉)	1200*
Jeans	900
Chemises	900
Automatic +	1400
Textiles foncés	1200
Couettes plumes	1200
Textiles modernes	800
Imperméabilisation	1000
Rinçage seul	1600*
Amidonnage	1400*
Soie (👉)	600*
Textiles sport	1200
Duvets	1200
Voilages	600
Vêtements neufs	1200
Oreillers	1200
Nettoyage machine	900
Mix textiles	1200-1600
QuickPowerWash	1600*
Express 20	1200
Vidange/essorage	1600

Vitesse d'essorage final du programme de lavage

La vitesse d'essorage optimale pour le programme de lavage s'affiche toujours à l'écran lors de la sélection du programme. Pour les programmes de lavage identifiés par un * dans le tableau, la vitesse d'essorage optimale ne correspond pas à la vitesse maximale.

Il est possible de réduire la vitesse d'essorage final.

Mais il n'est pas possible de sélectionner une vitesse d'essorage final supérieure à celle indiquée dans le tableau.

Essorage intermédiaire

Le linge est essoré après le lavage principal et entre les différents rinçages. Si la vitesse d'essorage final est réduite, la vitesse d'essorage intermédiaire l'est également, le cas échéant. En programme *Coton*, un rinçage supplémentaire est ajouté lorsque la vitesse d'essorage est inférieure à 700 tr/min.

Désactiver l'essorage final (arrêt cuve pleine)

- Sélectionnez le réglage *Arrêt cuve pleine* à l'aide de la touche *Autres options*. Le linge reste à tremper dans l'eau après le dernier rinçage. Cela permet de réduire la formation de faux plis lorsque le linge n'est pas sorti immédiatement du lave-linge à la fin du programme.
- Démarrer l'essorage final : pour l'essorage, le lave-linge vous propose la vitesse maximale autorisée. Vous pouvez sélectionner une vitesse d'essorage inférieure. Pour démarrer l'essorage final, pressez la touche *Départ/Arrêt*.
- Terminer le programme : à l'aide de la touche *Vitesse d'essorage*, sélectionnez le réglage *0 tr/min* (sans essorage) et pressez la touche *Départ/Arrêt*.

L'eau est vidangée.

Désactiver l'essorage intermédiaire et l'essorage final

- Pressez la touche *Essorage*.
- Sélectionnez le réglage *0 tr/min*.

Après le dernier rinçage, l'eau est vidangée et la phase *Infroissable* est activée.

Avec ce réglage, un rinçage supplémentaire est ajouté dans certains programmes.

Départ différé

Le départ différé vous permet de différer le départ du programme. Il est possible de différer le départ du programme de 15 minutes à 24 heures au maximum. Vous pouvez ainsi profiter des tarifs de nuit plus avantageux, par exemple.

Sélectionner

Pour que le départ différé se déroule correctement, l'heure exacte doit être réglée.

- Pressez la touche *Départ différé*.

Le message suivant s'affiche :



- Réglez les heures avec les touches sensibles \vee et \wedge et validez avec la touche sensitive *OK*.

Les minutes sont maintenant rétroéclairées en blanc et peuvent être réglées.

Les minutes sont remises à 00 et peuvent être modifiées par paliers de 15 minutes.

- Réglez les minutes avec les touches sensibles \vee et \wedge et validez avec la touche sensitive *OK*.

Conseil : si vous laissez le doigt sur la touche sensitive \vee ou \wedge , les valeurs défilent automatiquement en ordre croissant ou décroissant.

Démarrer

- Appuyez sur la touche *Départ/Arrêt* pour lancer le départ différé et le programme de lavage.

L'écran affiche :

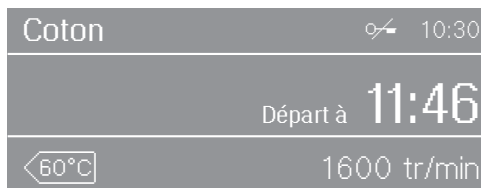

Une fois la durée écoulée, le programme de lavage démarre et l'écran indique la durée du programme ainsi que le déroulement du programme.

Modifier

Le départ différé peut être modifié à tout moment.

- Pressez la touche *Départ différé*.

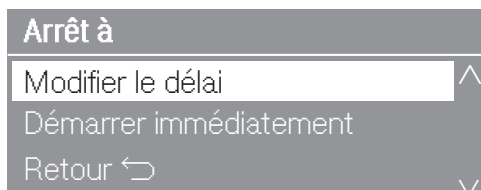

- Effleurez la touche sensitive *OK*.
- Réglez maintenant la durée souhaitée.

Annuler et démarrer directement le programme de lavage

- Pressez la touche *Départ différé*.

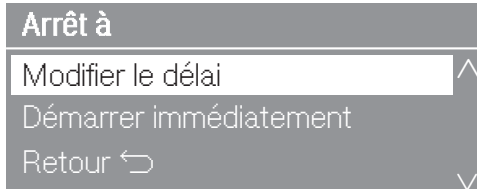

- Effleurez la touche sensitive ∨.

L'option Démarrer immédiatement est rétroéclairée en blanc.

- Effleurez la touche sensitive OK, le programme de lavage démarre immédiatement.

Annuler le programme

- Pressez la touche *Départ/Arrêt*.

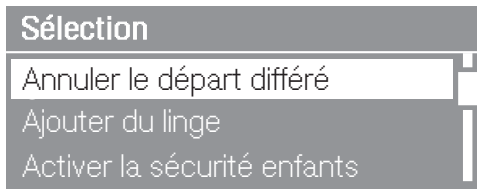

- Effleurez la touche OK.

L'écran de base s'affiche à nouveau et la touche *Départ/Arrêt* clignote.

Tableau des programmes

Coton		90 °C - froid	9,0 kg maximum
Textiles	T-shirts, sous-vêtements, linge de table, etc., textiles en coton, en lin ou fibres mélangées		
Conseil	<p>Les réglages 60 °/40 °C se distinguent de $\langle 60^{\circ}\text{C} \rangle / \langle 40^{\circ}\text{C} \rangle$ par :</p> <ul style="list-style-type: none"> – des durées de programmes plus courtes – des temps de maintien en température plus longs – une consommation d'énergie plus élevée <p>En cas d'exigences particulières en matière d'hygiène, sélectionner une température de 60 °C ou plus.</p>		
Coton		$\langle 60^{\circ}\text{C} \rangle / \langle 40^{\circ}\text{C} \rangle$	9,0 kg maximum
Textiles	Linge en coton normalement sale		
Conseil	<ul style="list-style-type: none"> – Ces réglages sont les plus efficaces quant à la consommation d'énergie et d'eau pour le lavage du linge en coton. – Pour le programme $\langle 60^{\circ}\text{C} \rangle$, la température de lavage atteinte est inférieure à 60 °C et l'efficacité de lavage correspond à celle du programme Coton 60 °C. 		
Remarque pour les instituts de contrôle :			
Programmes de contrôle selon la norme EN 60456 et étiquette énergie conforme au règlement 1061/2010			
Synthétique		60 °C - froid	4,0 kg maximum
Textiles	Fibres synthétiques, mélangées ou coton facile d'entretien		
Conseil	Si le linge se froisse facilement, réduire la vitesse d'essorage final.		
Fin		60 °C - froid	3,0 kg maximum
Textiles	Pour textiles délicats en fibres synthétiques, fibres mélangées, viscose		
Conseil	– Si le linge se froisse facilement, supprimer l'essorage.		

Tableau des programmes



Laine 		40 °C - froid	2,0 kg maximum
Textiles	Textiles en laine ou laine mélangée		
Conseil	Si le linge se froisse facilement, choisir une vitesse d'essorage final appropriée.		
Jeans		60 °C - froid	3,0 kg maximum
Conseil	<ul style="list-style-type: none"> – Retourner les vêtements en jean pour les laver. – Les vêtements en jean déteignent un peu lors des premiers lavages. Laver le linge clair et le linge foncé séparément. – Fermez les boutons et les fermetures Éclair avant le lavage. 		
Chemises		60 °C - froid	2 kg maximum
Textiles	Les chemises ou les chemisiers en coton ou en fibres mélangés		
Conseil	<ul style="list-style-type: none"> – Selon leur degré de salissure, traitez au préalable cols et poignets. – Utilisez le programme <i>Soie</i>  pour les chemises et les chemisiers en soie. 		
Automatic +		40 °C - froid	6,0 kg maximum
Textiles	Charge composée de linge trié par couleur pour les programmes <i>Coton</i> et <i>Synthétique</i>		
Conseil	Les paramètres de lavage (p. ex. niveau d'eau, rythme de lavage et profil d'essorage) sont automatiquement adaptés à chaque charge pour un soin optimal du linge et un résultat parfait.		
Textiles foncés		60 °C - froid	3,0 kg maximum
Textiles	Pièces de linge noir et foncé en coton, fibres mélangées		
Conseil	Retourner le linge pour le laver.		

Tableau des programmes

Couettes plumes		60 °C - froid	2,5 kg maximum 1 couette plumes 2,20 m x 2,00 m
Textiles	Couettes et édredons avec garnissage en plumes ou en duvet		
Conseil	<ul style="list-style-type: none"> – Avant le lavage, évacuez l'air contenu dans le linge afin de prévenir la formation excessive de mousse. Pour cela, placez le linge dans un sac de lavage étroit ou compressez-le avec une lanière lavable. – Respectez les instructions figurant sur l'étiquette. 		
Textiles modernes		40 °C - froid	2,5 kg maximum
Textiles	Vêtements fonctionnels comme les vestes et pantalons d'extérieur à membranes telles que Gore-Text®, SYMPATEX®, WINDSTOPPER®, etc.		
Conseil	<ul style="list-style-type: none"> – Fermez les fermetures velcro et les fermetures éclair. – Ne pas utiliser d'adoucissant. – Si nécessaire, il est possible de réimpermeabiliser les vêtements d'extérieur avec le programme <i>Impermeabilisation</i>. Il n'est pas conseillé d'impermeabiliser les vêtements après chaque lavage. 		
Impermeabilisation		40 °C	2,5 kg maximum
Textiles	Pour le traitement des textiles en microfibres, des vêtements de ski ou de linge de table composés principalement de fibres synthétiques, afin d'obtenir un effet hydrofuge et antisalissure		
Conseil	<ul style="list-style-type: none"> – Les articles doivent être fraîchement lavés et essorés ou séchés. – Pour obtenir un effet optimal, l'opération devrait être suivie d'un traitement thermique tel que le séchage dans un sèche-linge ou le repassage. 		
Rinçage seul			8,0 kg maximum
Textiles	Pour rincer les textiles lavés à la main		
Conseil	Si le linge se froisse facilement, choisir une vitesse d'essorage final appropriée.		

Tableau des programmes

Amidonnage		8,0 kg maximum
Textiles	Nappes, serviettes, vêtements de travail devant être amidonnés	
Conseil	<ul style="list-style-type: none"> – Si le linge se froisse facilement, choisir une vitesse d'essorage final appropriée. – Le linge à amidonner devrait être fraîchement lavé, mais non traité à l'adoucissant. 	
Soie 		30 °C - froid
1,0 kg maximum		
Textiles	Soie et tous les textiles lavables à la main ne contenant pas de laine	
Conseil	Laver les collants et les soutiens-gorge dans un sac de lavage.	
Textiles sport		60 °C - froid
3,0 kg maximum		
Textiles	Vêtements de sport et de fitness tels que tricot, maillots et pantalons, vêtements de sport en microfibres et laine polaire	
Conseil	<ul style="list-style-type: none"> – Ne pas utiliser d'adoucissant. – Respecter les instructions d'entretien du fabricant. 	
Duvets		60 °C - froid
2,0 kg maximum		
Textiles	Vestes, sacs de couchage, oreillers et autres textiles garnis de duvet	
Conseil	<ul style="list-style-type: none"> – Avant le lavage, faire sortir l'air contenu dans le linge afin d'éviter la formation excessive de mousse. Pour cela, placer le linge dans un sac de lavage étroit ou le compresser avec une lanière lavable. – Respecter les instructions figurant sur l'étiquette. 	
Voilages		60 °C - froid
2 kg maximum		
Textiles	Voilages déclarés lavables en machine par le fabricant	
Conseil	<ul style="list-style-type: none"> – Un pré-lavage automatique s'enclenche afin de dépoussiérer les tissus. – Pour les voilages qui se froissent facilement, réduisez la vitesse d'essorage ou désactivez l'essorage. – Enlevez les crochets de fixation des voilages. 	

Tableau des programmes

Vêtements neufs		40 °C - froid	3,0 kg maximum
Textiles	Vêtements neufs en coton, fibres synthétiques et serviettes éponge neuves		
Conseil	Les restes de produit chimique sont éliminés des fibres.		
Oreillers		60 °C - froid	2 oreillers (40 x 80 cm) ou 1 oreiller (80 x 80 cm)
Textiles	Oreillers lavables avec garniture synthétique		
Conseil	<ul style="list-style-type: none"> – Avant le lavage, faire sortir l'air contenu dans le linge afin d'éviter la formation excessive de mousse. Pour cela, placer le linge dans un sac de lavage étroit ou le compresser avec une lanière lavable. – Respecter les instructions figurant sur l'étiquette. 		
Nettoyage machine		75 °C	sans charge
<p>Les lavages fréquents à basse température risquent de provoquer la formation de moisissures dans le lave-linge.</p> <p>Le nettoyage du lave-linge permet de réduire le film bactérien ainsi que la présence de germes et de moisissures, et d'éviter la formation de mauvaises odeurs.</p>			
Conseil	<ul style="list-style-type: none"> – L'utilisation du nettoyant pour machine Miele permet d'obtenir un résultat optimal. Il est aussi possible d'utiliser une lessive universelle en poudre. – Le dosage du nettoyant pour machine ou de la lessive universelle s'effectue par le biais du bac à produits. – Ne pas mettre de linge dans le tambour : pour le nettoyage, le tambour doit être vide. 		
Favoris			
Conseil	Vous pouvez enregistrer les programmes que vous avez créés et leur donner un nom. Les programmes favoris sont classés par ordre alphabétique. Vous trouverez d'autres informations au chapitre "Favoris".		

Tableau des programmes

Mix textiles		–
Textiles	Vêtements et pièces de linge portant des symboles d'entretien différents, en quantité insuffisante pour un programme de lavage normal. Une liste de 19 articles vous est proposée pour sélectionner le type de vêtement et de linge.	
Conseil	Le lave-linge adapte automatiquement le processus de lavage aux différents types de textiles. Vous trouverez d'autres informations au chapitre "Mix textiles".	
QuickPowerWash		60 °C – 40 °C
		5 kg maximum
Textiles	Pour textiles normalement sales lavés avec le programme <i>Coton</i> .	
Conseil	– Nettoyage particulièrement rapide et en profondeur du linge grâce à une imprégnation et à un rythme de lavage spéciaux.	
Express 20		40 °C - froid
		3,5 kg maximum
Textiles	Textiles en coton n'ayant pratiquement pas été portés ou présentant très peu de salissures	
Conseil	L'option <i>Court</i> est automatiquement activée.	
Vidange/essorage		–
Conseil	<ul style="list-style-type: none"> – Vidange seulement : régler la vitesse d'essorage sur 0 tr/min. – Contrôler la vitesse d'essorage réglée. 	

Programmes favoris

Un programme de lavage personnalisé peut être enregistré sous le nom de votre choix.

Les programmes favoris enregistrés sont classés par ordre alphabétique.

Créer un favori

Il existe deux possibilités pour créer un programme favori.

Possibilité 1 :

- Tournez le sélecteur de programme sur *Favoris*.

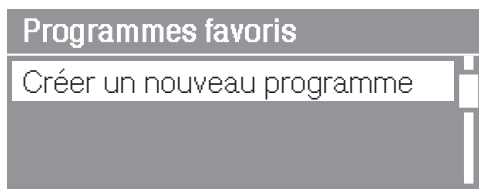

- Effleurez la touche sensitive *OK*.

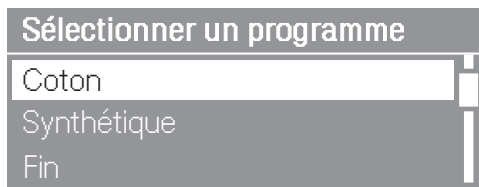

- Réglez le programme de lavage souhaité avec les touches sensibles \vee et \wedge , puis validez avec la touche sensitive *OK*.

Les paramètres de lavage suivants doivent encore être réglés en utilisant les touches sensibles de l'écran :

- Température
- Vitesse d'essorage
- Dosage automatique
- CapDosing
- Modes de lavage
- Taches
- Options

Un récapitulatif des paramètres sélectionnés s'affiche ensuite à l'écran.



- Vous pouvez visualiser la liste des paramètres sélectionnés à l'aide des touches sensibles \wedge et \vee .

Conseil : tout paramètre incorrect peut être modifié. Le paramètre à modifier doit être rétroéclairé en blanc. Effleurez la touche sensitive *OK*, l'écran revient alors à la sélection des paramètres.

Si tous les paramètres sont corrects :

- Sélectionnez le point *Enregistrer* et validez-le avec la touche sensitive *OK*.

Possibilité 2

Vous pouvez sauvegarder un programme de lavage sélectionné et démarré en tant que programme favori.

- Après le démarrage du programme, pressez la touche *Départ/Arrêt*.

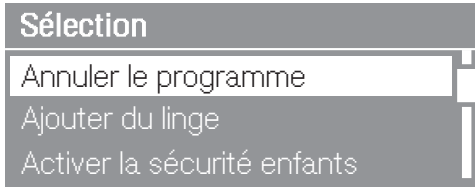

- Faites défiler la liste à l'aide des touches sensibles ∇ ou \blacktriangle jusqu'à :

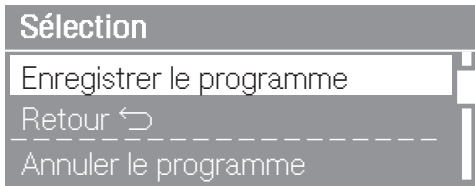

- Validez avec la touche sensitive *OK*.

Saisir un nom

Vous avez la possibilité de saisir un nom comprenant jusqu'à 10 caractères.



- Faites défiler la liste des caractères à l'aide des touches sensibles \wedge et ∇ jusqu'à ce que le premier caractère souhaité soit rétroéclairé en blanc et validez ce dernier avec la touche sensitive *OK*.

Conseil : signification des symboles : $_$ (espace), $_{123}$ (saisie de chiffres), $_{ABC}$ (saisie de majuscules), $_{abc}$ (saisie de minuscules), (supprimer), \leftarrow (retour)

Programmes favoris

Enregistrer un nom



- Faites défiler la liste des caractères à l'aide des touches sensibles \wedge et \vee jusqu'à ce que le symbole \checkmark soit rétroéclairé en blanc et validez le caractère avec la touche sensible *OK*.

Le programme de lavage a été enregistré sous les favoris.

Modifier un favori

Vous pouvez modifier un programme favori enregistré et le réenregistrer sous le même nom ou sous un autre nom.



- Faites défiler la liste des caractères à l'aide des touches sensibles \wedge et \vee jusqu'à ce que *Modifier* soit rétroéclairé en blanc et validez avec la touche sensible *OK*.
- Modifiez les paramètres du programme favori et enregistrez.

Au prochain démarrage du programme favori, les paramètres modifiés sont activés.

Supprimer un favori

Si vous avez enregistré dix programmes favoris, vous devez en supprimer un avant de pouvoir en enregistrer un nouveau.

- Sélectionnez l'option *Supprimer*.
- Sélectionnez le programme favori que vous voulez supprimer et validez avec la touche sensible *OK*.
- Validez *Supprimer* avec la touche sensible *OK*.

Le programme favori est effacé.

Définir le contenu de la charge

Vous devez laver quelques vêtements et pièces de linge peu sales, portant des symboles d'entretien différents mais la quantité est trop faible pour un programme de lavage normal.

Le programme de lavage le mieux adapté est automatiquement déterminé d'après les articles sélectionnés.

- Tournez le sélecteur de programme sur *Mix textiles*.

Une liste d'articles classés par ordre alphabétique s'affiche à l'écran.

- Cherchez l'article souhaité à l'aide des touches sensibles \vee et \wedge et validez avec la touche sensitive *OK*.

L'article sélectionné est identifié par et l'écran indique en surbrillance :

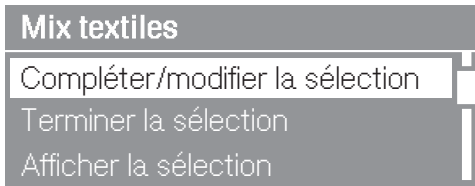

Vous disposez maintenant des possibilités suivantes :

- Ajouter un article :
Compléter/modifier la sélection
 - Faire afficher la liste des articles sélectionnés :
Afficher la sélection
 - Supprimer toute la liste des articles sélectionnés :
Supprimer toute la sélection
 - Laver les articles sélectionnés :
Terminer la sélection
- Sélectionnez la possibilité choisie avec les touches sensibles \vee et \wedge , puis validez avec la touche sensitive *OK*.

Laver les articles

Vous avez établi la liste des articles et sélectionné *Terminer la sélection*.

Le cas échéant, une information concernant le programme de lavage, p. ex. sur l'utilisation de la lessive, s'affiche à l'écran.

- Validez le message avec la touche sensitive *OK*.
- Pressez la touche *Départ/Arrêt*.

Le programme de lavage commence.

Options

Les options sont activées et désactivées par le biais des touches correspondantes et de l'écran.

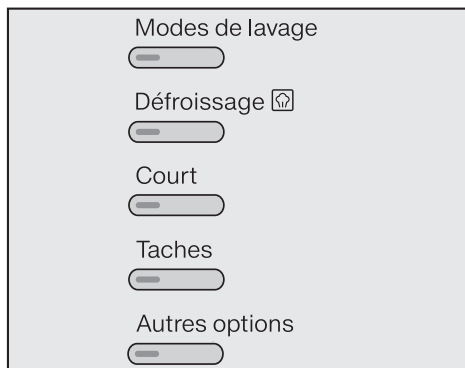

- Appuyez sur la touche de l'option souhaitée.

La touche correspondante s'allume.

Toutes les options ne peuvent pas être sélectionnées avec tous les programmes de lavage.

Si la sélection d'une option est impossible, c'est que celle-ci n'est pas compatible avec le programme de lavage.

Modes de lavage

La fonction Modes de lavage vous offre la possibilité d'adapter les programmes de lavage à vos besoins.

Intensif

Pour le linge très sale, le lave-linge offre un cycle de lavage plus efficace grâce à un brassage plus intensif et à plus d'énergie thermique.

ECO

La consommation énergétique diminue pour une même efficacité de lavage grâce à un allongement de la durée de lavage et à une réduction de la température de lavage sélectionnée.

Très délicat

Le brassage est plus doux pour réduire la formation de faux plis. En fin de programme, le linge bénéficie d'un défroissage supplémentaire.

Extra silencieux

L'émission sonore du lave-linge en cours de lavage est réduite. Utilisez cette fonction si vous voulez laver pendant des temps de pause. L'option "Arrêt cuve pleine" est activée et la durée du programme prolongée.

AllergoWash

Si des mesures d'hygiène particulières s'avèrent nécessaires, les temps de maintien en température sont prolongés grâce à une augmentation de la consommation énergétique, de la consommation d'eau et de l'efficacité de rinçage.

Tous les modes de lavage ne sont pas disponibles dans chaque programme. Le "Tableau des programmes et des modes de lavage" récapitule les options possibles.

Défroissage

Pour réduire la formation de plis, le linge est défroissé à la vapeur à la fin du programme. Pour un résultat optimal, réduisez la charge de 50%. Suivez les indications qui s'affichent. Plus la charge sera faible, meilleur sera le résultat final.

Court

Pour du linge légèrement sale, sans taches visibles.

La durée de lavage est réduite.

Taches

Pour un nettoyage plus efficace des textiles tachés, différents types de taches sont proposés. Il est possible de sélectionner au maximum trois types de taches par cycle de lavage. Le programme est ensuite adapté en fonction des types de taches choisis.

Autres options

Trempage

Pour les textiles particulièrement sales avec taches contenant de l'albumine.

Vous pouvez sélectionner un temps de trempage compris entre 30 minutes et 5 heures par pas de 30 minutes, comme décrit dans le chapitre "Réglages".

Le réglage d'usine est de 30 minutes.

Hydro plus

Le niveau d'eau est augmenté lors du lavage et du rinçage.

Vous pouvez régler l'augmentation du niveau d'eau comme décrit au chapitre "Réglages", paragraphe "Niveau Hydro plus".

Prélavage

Pour éliminer les salissures importantes, p. ex. de grandes quantités de poussière, de sable.

Rinçage supplémentaire

Un rinçage supplémentaire peut être activé pour obtenir un résultat de rinçage encore meilleur.

Arrêt cuve pleine

Le linge reste à tremper dans l'eau après le dernier rinçage. Cela permet de réduire la formation de faux plis lorsque le linge n'est pas sorti immédiatement du lave-linge à la fin du programme.

Options

Tableau des programmes de lavage - Modes de lavage

Si un programme de lavage n'est pas mentionné ci-dessous, c'est qu'il n'est **pas** compatible avec les modes de lavage



	Intensif	ECO	Très délicat	Extra-silencieux	Allergo-Wash
Coton	X	X	X	X	X
Synthétique	X	X	X	X	X
Fin	X	X	X	X	X
Laine 	-	-	-	X	-
Jeans	X	X	X	X	X
Chemises	X	X	X	X	X
Automatic +	X	X	X	X	X
Textiles foncés	X	X	X	X	X
Couettes plumes	X	X	X	-	X
Textiles modernes	X	X	X	X	X
Imperméabilisation	-	-	-	X	-
Rinçage seul	-	-	-	X	-
Amidonage	-	-	-	X	-
Soie 	-	-	-	X	-
Textiles sport	X	X	X	X	X
Voilages	X	X	X	X	X
Vêtements neufs	-	-	X	X	-
Oreillers	X	X	X	X	X
Express 20	-	-	-	X	-

Tableau des programmes de lavage - Options

Si un programme n'est **pas** mentionné ci-dessous, c'est qu'aucune des options n'est compatible avec ce programme.

	Défroissage	Court	Taches
Coton	X	X	X
Synthétique	X	X	X
Fin	X	X	X
Jeans	X	X	X
Chemises	X ¹⁾	X	X
Automatic +	X	-	X
Textiles foncés	X	X	X
Textiles modernes	-	X	X
Rinçage seul	X	-	-
Textiles sport	-	X	X
Duvets	-	-	X
Voilages	X	-	X
Oreillers	-	-	X
Mix textiles	Selon les articles sélectionnés		
QuickPowerWash	X	-	-
Express 20	X	X ¹⁾	-

X = sélectionnable

- = non sélectionnable



1) = peut être désactivé

2) = ne peut **pas** être désactivé

Options

Tableau des programmes de lavage - Autres options

Si un programme n'est **pas** mentionné ci-dessous, c'est qu'aucune des options n'est compatible avec ce programme.





	Trempage	Hydro plus	Prélavage	Rinçage supplémentaire	Arrêt cuve pleine
Coton	X	X	X	X	X
Synthétique	X	X	X	X	X
Fin	X	X	X	X	X
Laine 	-	-	-	-	X
Jeans	X	X	X	X	X
Chemises	X	X	X	X	X
Automatic +	X	-	X	-	X
Textiles foncés	X	X	X	X	X
Couettes plumes	-	X	X	X	X
Textiles modernes	X	X	X	X	X
Imperméabilisation	-	-	-	-	X
Rinçage seul	-	-	-	-	X
Amidonage	-	-	-	-	X
Soie 	-	-	-	-	X
Textiles sport	X	X	X	X	X
Duvets	-	X	X	X	X
Voilages	-	X	X ¹⁾	X	X
Vêtements neufs	-	X	-	X	X
Oreillers	-	X	X	X	X
Mix textiles	Selon les articles sélectionnés				
QuickPowerWash	-	-	-	-	X
Express 20	-	-	-	-	X

X = sélectionnable























¹⁾ = peut être désactivé



- = non sélectionnable





Symboles d'entretien





Lavage	
Les degrés indiqués dans la cuve indiquent la température maximale à laquelle vous pouvez laver les articles.	
	rythme de lavage normal
	rythme de lavage plus doux
	rythme de lavage très doux
	Lavage à la main
	Non lavable



Exemple de sélection de programme

Programme	Symboles d'entretien
Coton	     
Synthétique	    
Fin	 
Laine 	
Soie 	
Express 20	 
Automatic+	   











































Séchage	
Les points indiquent la température.	
	Température normale
	Température réduite
	ne doit pas être séché au sèche-linge.



Fer à repasser & repasseuse	
Les points indiquent les gammes de température.	
	env. 200 °C
	env. 150 °C
	env. 110 °C
	ne pas repasser (fer/repasseuse)

Nettoyage professionnel	
	Nettoyage avec des solvants chimiques. Les lettres correspondent aux produits de nettoyage.
	
	Nettoyage à l'eau
	Nettoyage à sec interdit

Blanchiment	
	produit de blanchiment par oxydation autorisé
	blanchiment à l'oxygène uniquement
	ne pas blanchir

Déroulement de programme

	Lavage		Rinçage		Essorage
	Niveau d'eau	Rythme de lavage	Niveau d'eau	Rinçages	
Coton		(A)		2-5 ¹⁾²⁾³⁾	✓
Synthétique		(B)		2-4 ²⁾³⁾	✓
Fin		(C)		2-4 ²⁾³⁾	✓
Laine 		(E)		2	✓
Jeans		(B)		2-4 ²⁾³⁾	✓
Chemises		(C)		3-4 ³⁾	✓
Automatic +		(A)(B)		2-4 ²⁾³⁾	✓
Textiles foncés		(B)		3-5 ²⁾³⁾	✓
Couettes plumes ⁴⁾		(C)		3-4 ³⁾	✓
Textiles modernes		(C)		3-4 ³⁾	✓
Imperméabilisation	–	(B)		1	✓
Rinçage seul	–	–		2	✓
Amidonage		(B)	–	–	✓
Soie 		(E)		2-3 ³⁾	✓
Textiles sport		(C)		2-3 ³⁾	✓
Duvets ⁴⁾		(C)		3-4 ³⁾	✓
Voilages ⁵⁾		(C)		3-4 ³⁾	✓
Vêtements neufs		(B)		2-3 ³⁾	✓
Oreillers ⁴⁾		(C)		3-4 ³⁾	✓
Nettoyage machine		(A)		3	✓
Mix textiles	Selon les articles sélectionnés				
QuickPowerWash		(A)		1	✓
Express 20		(A)		1	✓
Vidange/essorage	–	–	–	–	✓

-  = niveau d'eau bas
 = niveau d'eau intermédiaire
 = niveau d'eau élevé
Ⓐ = rythme intensif
Ⓑ = rythme normal
Ⓒ = rythme délicat
Ⓓ = rythme de berceement
Ⓔ = rythme lavage à la main
✓ = effectué
– = non effectué

Le lave-linge dispose d'une commande entièrement automatique avec détection automatique de la charge. Le lave-linge calcule lui-même la consommation d'eau nécessaire, en fonction de la quantité et du pouvoir d'absorption du linge.

Les déroulements de programme mentionnés ici font toujours référence au programme de base, avec une charge maximale.

L'affichage de déroulement de votre lave-linge vous indique à tout moment la phase de programme en cours.

Particularités du déroulement de programme :

Infroissable :

le tambour tourne encore pendant 30 minutes au maximum après la fin du programme afin d'éviter la formation de faux plis.

Exception : le programme *Laine* ne comporte pas de phase Infroissable. Il est possible d'ouvrir le lave-linge à tout moment.

- 1) Si la température sélectionnée est comprise entre 90 °C et 60 °C, 2 rinçages sont effectués. Si la température sélectionnée est inférieure à 60 °C, 3 rinçages sont effectués.
- 2) Un rinçage supplémentaire a lieu en cas de :
 - formation excessive de mousse dans le tambour,
 - vitesse d'essorage final inférieure à 700 tr/min,
 - sélection de *sans* (essorage).
- 3) Un rinçage supplémentaire a lieu en cas de :
 - sélection de l'option Rinçage supplémentaire.
- 4) Essorage progressif : avant le lavage, un essorage progressif est effectué pour chasser l'air des textiles garnis de duvet. L'eau entre ensuite par le compartiment  pour le lavage.
- 5) Pré lavage : un pré lavage sans lessive est automatiquement effectué pour éliminer la poussière.

Modifier le déroulement du programme

Annuler le programme

Vous pouvez annuler un programme de lavage à tout moment après le démarrage.

- Appuyez sur la touche *Départ/Arrêt*.

L'écran affiche :

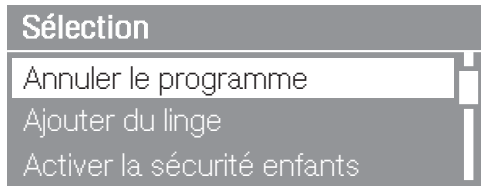

- Effleurez la touche sensitive *OK*.

Le lave-linge vidange le bain lessiviel.

L'écran affiche :



- Ouvrez la porte.
- Sortez le linge.

Pour sélectionner un autre programme

- Fermez la porte.
- Sélectionnez le programme souhaité.
- Ajoutez de la lessive dans le bac à produits, si nécessaire.
- Appuyez sur la touche *Départ/Arrêt*.

Le nouveau programme démarre.

Interrompre

- Arrêtez le lave-linge en appuyant sur la touche ①.

- Pour poursuivre, réenclenchez le lave-linge en appuyant sur la touche ①.

Modifier

Programme

Aucune modification n'est possible après le démarrage du programme.

Température

Il est possible de modifier la température dans les cinq premières minutes suivant le démarrage du programme, sauf en programme *Coton*.

- Appuyez sur la touche *Température*.
- Modifiez la température à l'aide des touches sensibles ∇ , \wedge et *OK*.

Vitesse d'essorage

Une modification est possible jusqu'au début de l'essorage final.

- Appuyez sur la touche *Vitesse d'essorage*.
- Modifiez la vitesse d'essorage à l'aide des touches sensibles ∇ , \wedge et *OK*.

Options

Il est possible de sélectionner ou d'annuler les options *Court* et *Hydro plus* jusqu'à cinq minutes après le démarrage du programme.

Conseil : la sécurité enfants empêche la modification ou l'annulation du programme en cours.

Modifier le déroulement du programme

Ajouter/retirer du linge

- Appuyez sur la touche *Départ/Arrêt*.

L'écran affiche :

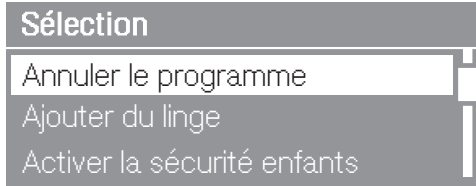

- Faites défiler la liste avec les touches sensibles \vee ou \wedge jusqu'à :

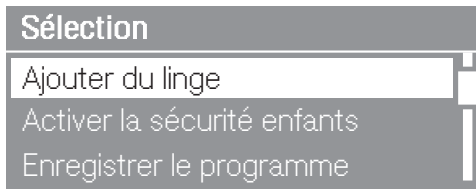

- Effleurez la touche sensitive *OK*.

Le programme de lavage est interrompu et la porte déverrouillée.

- Ouvrez la porte.
- Ajoutez ou déchargez les pièces de linge souhaitées.
- Fermez la porte.
- Appuyez sur la touche *Départ/Arrêt*.

Le programme de lavage se poursuit.

Attention :

Une fois le programme démarré, le lave-linge ne peut plus détecter les variations de charge.

Après un ajout ou un retrait de linge, le lave-linge part donc toujours du principe que la quantité maximale a été chargée.

La porte ne s'ouvre pas lorsque :

- la température du bain lessiviel est supérieure à **55 °C**,
- le niveau d'eau dépasse une certaine valeur,
- la phase de programme *Essorage* est atteinte.

Si vous voulez ouvrir la porte dans les cas mentionnés ci-dessus, vous devez annuler le programme.

Si la température à l'intérieur du tambour est supérieure à 55 °C, le verrouillage de porte reste activé. Il ne sera désactivé que lorsque la température sera descendue en-dessous de 55 °C.

Modifier le déroulement du programme

Sécurité enfants

La sécurité enfants empêche la modification de la température, de la vitesse d'essorage ou des options pendant le déroulement du programme de lavage.

Activer la sécurité enfants

- Appuyez sur la touche *Départ/Arrêt*.

L'écran affiche :

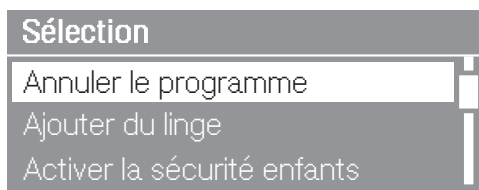

- Faites défiler la liste avec les touches sensibles \vee ou \wedge jusqu'à :

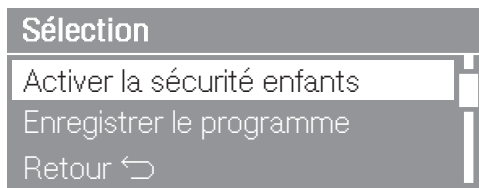

- Effleurez la touche sensitive *OK*.

Désactiver la sécurité enfants

- Procédez comme pour activer la sécurité enfants.

L'affichage indique :

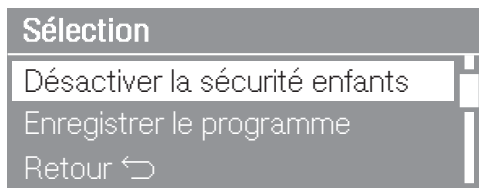

- Effleurez la touche sensitive *OK*.

La sécurité enfants est maintenant désactivée.

Quelle lessive choisir ?

Vous pouvez utiliser toutes les lessives adaptées aux lave-linge ménagers. Les indications d'utilisation et de dosage figurent sur l'emballage du produit.

Le dosage dépend :

- du degré de salissure du linge,
- de la quantité de linge,
- de la dureté de l'eau.
Si vous ne connaissez pas le degré de dureté de votre eau, renseignez-vous auprès des services industriels.

Produit anti-tartre

Si la dureté de votre eau se situe dans les plages II et III, vous pouvez ajouter un produit anti-tartre pour économiser de la lessive. Le dosage est indiqué sur l'emballage. Versez d'abord la lessive, puis le produit anti-tartre.

Vous pouvez alors doser la lessive comme pour la plage I.

Duretés d'eau

Plage de dureté	Dureté totale en mmol	Degrés allemands °d
douce (I)	0 – 1,5	0 – 8,4
moyenne (II)	1,5 – 2,5	8,4 – 14
dure (III)	plus de 2,5	plus de 14

Aides au dosage

Pour doser la lessive, utilisez les aides de dosage (boule doseuse) fournies par le fabricant de lessive, en particulier en cas d'utilisation de lessive liquide.

Ecorecharges

Il est conseillé d'utiliser des écorecharges pour réduire la quantité de déchets.

Produits complémentaires de soin du linge

Les adoucissants

rendent aux textiles toute leur souplesse et réduisent l'électricité statique en cas de séchage en machine.

Les produits d'apprêt



sont des amidons synthétiques qui confèrent une meilleure tenue au linge.

L'amidon

donne aux textiles une certaine tenue et un beau fini.

Lessives

Tableau des lessives selon le programme

	Système à 2 phases de Miele	universelle	couleurs	délicat/ laine	spéciale ³⁾
Coton	X	X	X	–	–
Synthétique	X	X	X	–	–
Fin	X	–	–	X	–
Laine 	–	–	–	X	X
Jeans	X	–	X ¹⁾	–	–
Chemises	X	X	X	–	–
Automatic +	X	X	X	–	–
Textiles foncés	X	–	X ¹⁾	–	X
Couettes plumes	–	–	–	X	X
Textiles modernes	X	–	–	X	X
Soie 	–	–	–	X	X
Textiles sport	X	–	–	X	X
Duvets	–	–	–	X ¹⁾	X ¹⁾
Voilages	X	X	–	–	X
Vêtements neufs	X	X	X	–	–
Oreillers	X	–	–	X ¹⁾	X ¹⁾
Nettoyage machine	–	X ²⁾	–	–	X
Mix textiles	Selon les articles sélectionnés, tenir compte du message à l'écran				
QuickPowerWash	X	X	X	–	–
Express 20	X	X ¹⁾	X ¹⁾	–	–

¹⁾ Utiliser de la lessive liquide

²⁾ Utiliser de la lessive en poudre

³⁾ Lessives spécialement conçues pour ces programmes de lavage ou ces articles (p. ex. CareCollection Miele, chapitre "Accessoires en option")

Tableau des produits complémentaires/capsules

	Produits complémentaires de soin du linge			Caps		
	Adoucissant	Imperméabilisant ⁴⁾	Amidon			
Coton	X	-	-	X	X	X
Synthétique	X	-	-	X	X	X
Fin	X	-	-	X	X	X
Laine 	X	-	-	X	-	X
Jeans	X	-	-	X	X	X
Chemises	X	-	-	X	X	X
Automatic +	X	-	-	X	X	X
Textiles foncés	X	-	-	X	X	X
Couettes plumes	-	-	-	X	-	X
Textiles modernes	-	-	-	X	X	-
Imperméabilisation	-	X	-	-	-	X
Rinçage seul	X	-	-	-	-	X
Amidonage	-	-	X	-	-	X
Soie 	X	-	-	X	-	X
Textiles sport	-	-	-	X	X	X
Duvets	-	-	-	X	-	X
Voilages	-	-	-	X	X	X
Vêtements neufs	X	-	-	X	-	X
Oreillers	-	-	-	-	-	X
Mix textiles	X	-	-	X	X	X
QuickPowerWash	X	-	-	X	-	-
Express 20	X	-	-	X	-	X

⁴⁾ N'utiliser que des imperméabilisants portant la mention "convient aux textiles à membrane", car ils sont basés sur des liaisons chimiques au fluor. Utiliser la capsule contenant l'imperméabilisant ou verser dans le compartiment  (adoucissant).

Lessives

Ajout d'adoucissant, de produit d'apprêt ou d'amidon liquide à la fin du programme de lavage

Vous pouvez doser l'adoucissant par le biais du dosage automatique ou du tiroir à produits.

Dosage automatique

L'un des réservoirs de dosage automatique doit être rempli d'adoucissant.

■ Effleurez la touche sensitive *Dos* .

■ Activez le réservoir correspondant.

L'adoucissant sera ajouté au dernier rinçage.

Dosage manuel

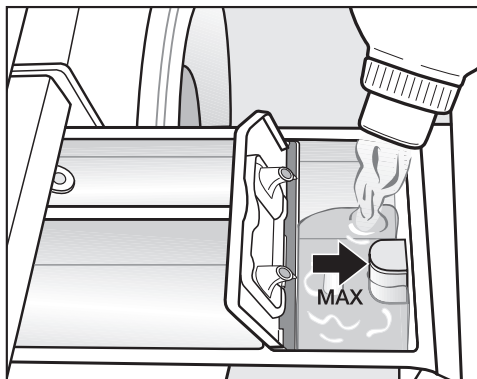

■ Versez l'adoucissant, le produit d'apprêt ou l'amidon liquide dans le compartiment  ou insérez la capsule correspondante. **Respectez la hauteur de remplissage maximale.**

Le produit est ajouté au dernier rinçage. A la fin du programme de lavage, il reste un peu d'eau dans le compartiment .



Après plusieurs cycles d'amidonage automatique, nettoyez le bac à produits, en particulier le tube d'aspiration.

Décoloration/coloration



 N'utiliser **aucun** produit décolorant dans le lave-linge. Ces produits provoquent de la corrosion dans le lave-linge.

La teinture de textiles dans le lave-linge n'est autorisée que dans la mesure où la fréquence des colorations effectuées correspond à une utilisation domestique courante. Le sel contenu dans les agents colorants peut endommager l'inox si ces produits sont utilisés très fréquemment. Respectez scrupuleusement les instructions du fabricant de la teinture.

Ajout séparé d'adoucissant

- Versez l'adoucissant dans le compartiment  ou insérez la capsule.
- Sélectionnez le programme *Rinçage seul*.
- Modifiez la vitesse d'essorage si nécessaire.
- Si vous utilisez une capsule, activez la touche sensitive *Cap* .
- Pressez la touche *Départ/Arrêt*.

Ajout séparé de produit d'apprêt et d'amidon

- Versez l'amidon/le produit d'apprêt liquides dans le compartiment  et les produits en poudre ou semi-liquides dans le compartiment .
- Sélectionnez le programme *Amidonage*.
- Modifiez la vitesse d'essorage si nécessaire.
- Si vous utilisez une capsule, activez la touche sensitive *Cap* .
- Pressez la touche *Départ/Arrêt*.

Nettoyage et entretien

Nettoyage du tambour (Info hygiène)

Les lavages à basse température et/ou avec de la lessive liquide risquent de provoquer la formation de moisissures et de mauvaises odeurs à l'intérieur du lave-linge. Nettoyez le lave-linge à l'aide du programme *Nettoyage machine*. Il devrait être lancé au plus tard lorsque le message Info hygiène : effectuer un programme à 60°C minimum s'affiche à l'écran.

Nettoyer la carrosserie et le bandeau

⚠ Débranchez le lave-linge avant tout nettoyage ou maintenance de l'appareil.

⚠ N'aspergez jamais le lave-linge avec un jet d'eau.

- Nettoyez la carrosserie et le bandeau avec un détergent doux ou de l'eau savonneuse. Séchez ensuite avec un chiffon doux.
- Nettoyez le tambour avec un produit spécial inox adapté.

⚠ N'utilisez ni détergent contenant des solvants, ni produit abrasif, ni produit à vitres ou multi-usages. Ces produits risquent d'endommager les surfaces plastiques et autres pièces de l'appareil.

Nettoyer le bac à produits

Les différents compartiments du bac à produits dédiés au prélavage et au lavage sont autonettoyants.

Pour des raisons d'hygiène, vous devez cependant nettoyer régulièrement l'ensemble du bac à produits.

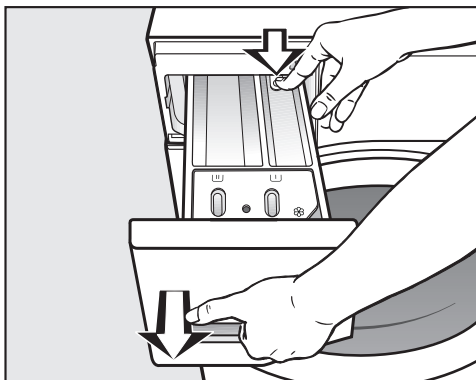

- Ouvrez le bac à produits jusqu'à la butée, appuyez sur le bouton de déverrouillage et sortez entièrement le bac à produits.
- Nettoyez le bac à produits à l'eau chaude.

Nettoyer le tube et le canal d'aspiration

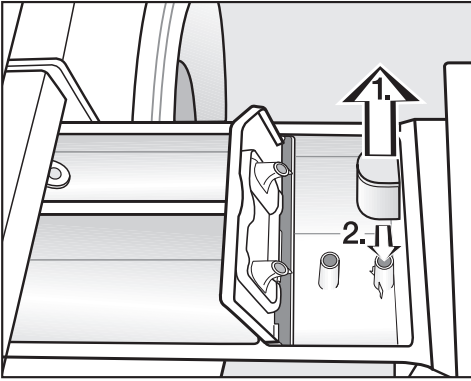

■ Nettoyez le siphon.

1. Retirez le tube d'aspiration de son logement  et nettoyez-le à l'eau chaude. Nettoyez également le tuyau sur lequel le tube d'aspiration est fixé.
2. Remettez le tube d'aspiration en place.

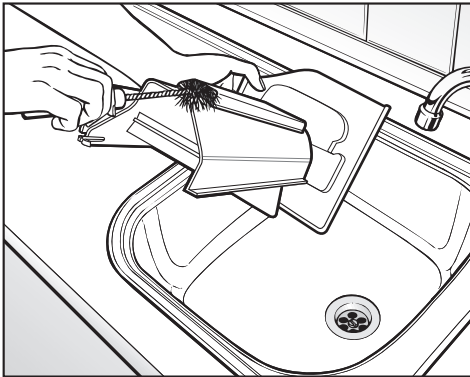

- ### ■ Nettoyez le canal de l'adoucissant avec de l'eau chaude et une brosse.

Après plusieurs utilisations d'amidon liquide, nettoyez soigneusement le tube d'aspiration. L'amidon liquide a tendance à coller.

Nettoyer l'habitacle du bac à produits

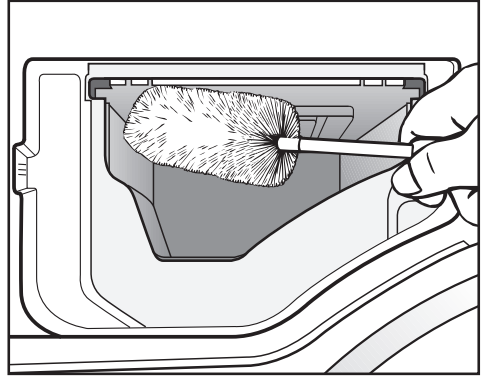

- ### ■ Avec un goupillon, enlevez les restes de produits lessiviels et le dépôt de tartre des buses d'arrivée d'eau du bac à produits.

Nettoyage et entretien

Nettoyer TwinDos

Nettoyage des réservoirs

Nettoyez le ou les réservoir(s) lorsque vous changez de lessive liquide ou d'adoucissant.

Si vous utilisez les cartouches du système à 2 phases de Miele aucun nettoyage n'est nécessaire.

- Enclenchez le lave-linge et attendez que l'affichage de base apparaisse à l'écran.
- Effleurez simultanément les touches sensibles \vee et \wedge jusqu'à ce qu'il s'affiche :

Réglages

Langue 

Unité de dosage de lessive

Degré de salissure

Le menu Réglages a été activé.

- Effleurez la touche sensible \vee pour sélectionner l'option Unité de dosage de lessive et activez-la avec la touche sensible OK.
- Effleurez la touche sensible \vee pour sélectionner l'option Nettoyage et activez-la avec la touche sensible OK.

Rinçage

Réservoir 1

Réservoir 2

Réservoirs 1 + 2

- Effleurez les touches sensibles \vee ou \wedge jusqu'à ce que le ou les réservoirs souhaités s'affichent et validez avec la touche sensible OK.
- Suivez les instructions affichées à l'écran.

Après le nettoyage, vous pouvez remplir le ou les réservoirs avec la nouvelle lessive liquide et/ou l'adoucissant.

Nettoyer le logement de TwinDos

Les restes de détergent présents peuvent s'agglomérer sur les parois du logement.

- Nettoyez l'intérieur du logement de TwinDos à l'aide d'un chiffon humide lors du changement de cartouches ou de réservoirs.

Nettoyer le filtre d'arrivée d'eau

Le lave-linge est équipé d'un filtre destiné à protéger l'électrovanne d'arrivée d'eau. Contrôlez ce filtre tous les six mois environ, plus souvent en cas d'interruptions fréquentes sur le réseau d'alimentation en eau.

- Fermez le robinet d'eau.
- Dévissez le tuyau d'arrivée d'eau du robinet.

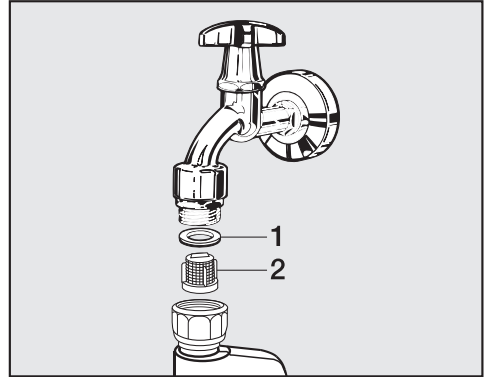

- Retirez le joint de caoutchouc **1** de son logement.
- Saisissez l'arête du filtre en plastique **2** avec une pince à bec fin ou universelle et retirez-le.
- Le remontage s'effectue dans l'ordre inverse.

Revissez fermement le raccord fileté sur le robinet et ouvrez ce dernier. En cas de fuite d'eau, resserrez le raccord.

Remontez **impérativement** le filtre après le nettoyage.

En cas d'anomalie

Aide en cas d'anomalie

Vous pouvez régler la plupart des défauts ou anomalies courants par vous-même. Dans bon nombre de cas, vous économiserez ainsi du temps et de l'argent car vous n'aurez pas besoin de faire appel au service après-vente.





Les tableaux suivants vous aideront à déceler la cause d'un défaut ou d'une anomalie et à y remédier. Attention :

 Les interventions techniques sur des appareils électroménagers doivent être exécutées exclusivement par des professionnels. Les réparations incorrectes peuvent entraîner de graves dangers pour l'utilisateur.

Démarrage impossible

Problème	Cause et solution
L'écran reste sombre et le voyant de la touche Départ/Arrêt ne s'allume pas.	Le lave-linge n'est pas sous tension. <ul style="list-style-type: none">■ Vérifiez si la fiche est branchée.■ Vérifiez si le fusible est en bon état.
	Le lave-linge s'est déclenché automatiquement pour des raisons d'économie d'énergie. <ul style="list-style-type: none">■ Réenclenchez le lave-linge en appuyant sur la touche ①.
L'écran vous demande d'entrer un code.	Le code est activé. <ul style="list-style-type: none">■ Entrez le code et validez-le. Désactivez le code si ce message ne doit pas apparaître la prochaine fois que vous enclenchez l'appareil.
L'écran affiche :  Verrouillage de porte	La porte n'est pas bien fermée. Le verrouillage de porte ne s'est pas enclenché. <ul style="list-style-type: none">■ Fermez de nouveau la porte.■ Relancez le programme. Si le message d'erreur apparaît de nouveau, appelez le service après-vente.

Messages d'erreur avec annulation de programme

Problème	Cause et solution
 Défaut vidange	<p>La vidange est bloquée ou obstruée.</p> <p>Le tuyau de vidange est placé trop haut.</p> <ul style="list-style-type: none">■ Nettoyez les filtres et la pompe de vidange.■ La hauteur maximale de refoulement est de 1 m.
 Défaut arrivée d'eau	<p>L'arrivée d'eau est bloquée ou obstruée.</p> <ul style="list-style-type: none">■ Vérifiez si le robinet d'arrivée d'eau est suffisamment ouvert.■ Vérifiez si le tuyau d'arrivée d'eau est coudé.■ Vérifiez si la pression de l'eau est trop faible.
	<p>Le filtre dans l'arrivée d'eau est obstrué.</p> <ul style="list-style-type: none">■ Nettoyez le filtre.
 Défaut technique F	<p>Une panne est survenue.</p> <ul style="list-style-type: none">■ Relancez le programme. <p>Si le message d'erreur apparaît de nouveau, appelez le service après-vente.</p>
 Réaction Aquasécurité	<p>Le système Aquasécurité s'est déclenché.</p> <ul style="list-style-type: none">■ Fermez le robinet.■ Appelez le service après-vente.

Pour effacer le message d'erreur, déclenchez le lave-linge en appuyant sur la touche ①.

En cas d'anomalie

Messages d'erreur en fin de programme

Problème	Cause et solution
i Aspersion plus : nettoyez le filtre et le gicleur ou enlevez les saletés du carter de pompe.	<p>Les pompes sont encrassées.</p> <ul style="list-style-type: none">■ Nettoyez les pompes comme décrit au chapitre "Que faire si ...", paragraphe "Ouverture de la porte en cas de vidange obstruée et/ou de panne de courant".■ Après le nettoyage, lancez à nouveau un programme de lavage.
	<p>La buse située en haut dans l'ouverture de chargement de la porte est obstruée par des peluches.</p> <ul style="list-style-type: none">■ Enlevez les peluches avec les doigts. Ne pas utiliser d'outils coupants.■ Après le nettoyage, lancez à nouveau un programme de lavage.
	<p>Si le message d'erreur apparaît de nouveau, appelez le service après-vente. Vous pouvez continuer à utiliser le lave-linge mais les fonctions sont limitées.</p>
i Vérifier que le lave-linge est bien d'aplomb	<p>Le défroissage du linge en fin de programme n'a pas pu se dérouler normalement.</p> <ul style="list-style-type: none">■ Vérifiez si le lave-linge est bien d'aplomb comme décrit au chapitre "Installation et raccordement", paragraphe "Ajustement".■ Vérifiez si la hauteur maximale de refoulement de 1 mètre n'est pas dépassée.
	<p>Si ce message d'erreur apparaît de nouveau, appelez le service après-vente. Vous pouvez continuer à utiliser le lave-linge mais ses fonctions sont limitées.</p>

Les messages s'affichent en fin de programme ou lors de l'enclenchement du lave-linge et doivent être validés en effleurant la touche sensitive OK.

Messages d'erreur en fin de programme

Problème	Cause et solution
<p>i Vérifier le dosage</p>	<p>Il s'est formé trop de mousse pendant le lavage.</p> <ul style="list-style-type: none"> ■ Contrôlez la quantité de lessive dosée. ■ Contrôlez la quantité réglée pour le dosage automatique de la lessive. ■ Tenez compte des instructions figurant sur le paquet de lessive et du degré de salissure du linge. ■ Le cas échéant, réduisez la quantité de dosage de base par pas de 10 %.
<p>i Info hygiène : effectuer un programme à 60°C minimum</p>	<p>Aucun programme de lavage à plus de 60 °C n'a été effectué depuis longtemps.</p> <ul style="list-style-type: none"> ■ Pour éviter la formation de moisissures et d'odeurs dans votre lave-linge, démarrez le programme <i>Nettoyer machine</i> avec le produit nettoyant pour machine Miele ou avec une lessive universelle en poudre.
<p>i Insérer une nouvelle cartouche ou remplir le réservoir 1. ou Insérez une nouvelle cartouche ou remplissez le réservoir 2. Vérifier le résultat de lavage</p>	<p>Les réservoirs de TwinDos sont vides.</p> <ul style="list-style-type: none"> ■ Remplissez le ou les réservoirs de lessive liquide ou d'adoucissant ou bien remplacez la cartouche. ■ Vérifiez si le linge est propre. Il se peut que la quantité de lessive n'ait pas été suffisante. Lavez le linge encore une fois, si nécessaire.

Les messages s'affichent en fin de programme ou lors de l'enclenchement du lave-linge et doivent être validés en effleurant la touche sensitive OK.

En cas d'anomalie

Anomalies concernant TwinDos



Problème	Cause et solution
Le dosage de la lessive et/ou de l'adoucissant n'a pas eu lieu.	<p>Le dosage automatique n'a pas été activé.</p> <ul style="list-style-type: none">■ Avant le prochain lavage, effleurez la touche sensitive <i>Dos</i> . <p>Le dosage automatique est activé.</p>
	<p>Le dosage de lessive/d'adoucissant n'a pas été effectué bien qu'il ait été activé.</p> <ul style="list-style-type: none">■ Essayez à nouveau.■ Si le dosage n'est toujours pas effectué, appelez le service après-vente.
Des taches sombres sont visibles dans la lessive liquide.	<p>Des moisissures se sont formées dans la lessive liquide.</p> <ul style="list-style-type: none">■ Videz la lessive liquide du réservoir et nettoyez-le bien.

Problèmes d'ordre général avec le lave-linge

Problème	Cause et solution
Le lave-linge vibre fortement pendant l'essorage.	<p>Les pieds de machine sont mal réglés et ne sont pas bloqués.</p> <ul style="list-style-type: none"> ■ Ajustez l'appareil de sorte qu'il soit bien d'aplomb et bloquez les pieds.
Le lave-linge n'a pas essoré le linge comme d'habitude, celui-ci est encore trempé.	<p>Un balourd trop important a été détecté lors de l'essorage final et la vitesse d'essorage a été automatiquement réduite.</p> <ul style="list-style-type: none"> ■ Pour que le linge se répartisse mieux dans le tambour, chargez toujours des pièces de linge de différentes tailles.
La pompe fait des bruits inhabituels.	<p>Il ne s'agit pas d'une anomalie. Les bruits d'aspiration en début et en fin de vidange sont normaux.</p>
Des résidus de lessive relativement gros restent dans le bac à produits.	<p>La pression d'eau n'est pas suffisante.</p> <ul style="list-style-type: none"> ■ Nettoyez le filtre dans l'arrivée d'eau. ■ Sélectionnez éventuellement l'option <i>Hydro plus</i>.
	<p>Les lessives en poudre utilisées avec un produit anti-tartre ont tendance à coller.</p> <ul style="list-style-type: none"> ■ Nettoyez le bac à produits et versez à l'avenir d'abord la lessive, puis le produit anti-tartre.
L'adoucissant n'est pas complètement entraîné ou il reste trop d'eau dans le compartiment ☼.	<p>Le tube d'aspiration n'est pas correctement en place ou est obstrué.</p> <ul style="list-style-type: none"> ■ Nettoyez le tube d'aspiration, voir chapitre "Nettoyage et entretien", paragraphe "Nettoyer le bac à produits".

En cas d'anomalie

Problèmes d'ordre général avec le lave-linge

Problème	Cause et solution
Il y a encore du liquide dans la capsule à la fin du programme.	Le tube d'évacuation du bac à produits, sur lequel est inséré la capsule, est obstrué. ■ Nettoyez le tube.
	Il ne s'agit pas d'une anomalie. Pour des raisons techniques, il reste un peu d'eau dans la capsule.
Il y a de l'eau dans le compartiment adoucissant à côté de la capsule.	La touche sensitive <i>Cap</i>  n'a pas été activée ou la capsule vide n'a pas été retirée après la dernière lessive. ■ Lors de la prochaine utilisation de la capsule, veillez à ce que la touche sensitive <i>Cap</i>  soit activée. ■ Sortez et éliminez la capsule après chaque lessive.
	Le tube d'évacuation du bac à produits, sur lequel est inséré la capsule, est obstrué. ■ Nettoyez le tube.
Une langue étrangère s'affiche.	Une autre langue a été sélectionnée sous "Réglages, Langue  ". ■ Réglez la langue usuelle. Le drapeau vous aide à vous repérer.
L'écran est sombre.	L'écran s'éteint automatiquement pour économiser de l'énergie (veille). ■ Appuyez sur une touche. Le mode veille est désactivé.

Résultat de lavage non satisfaisant

Problème	Cause et solution
Le linge a été lavé avec une lessive liquide mais n'est pas propre.	<p>La lessive liquide ne contient pas d'agent de blanchiment. Les taches de fruit, de café ou de thé ne sont donc pas toujours éliminées.</p> <ul style="list-style-type: none">■ Utilisez le système à 2 phases de Miele. L'ajout ciblé de UltraPhase 2 pendant le processus de lavage permet d'éliminer efficacement les taches.■ Utilisez de la lessive en poudre contenant un agent de blanchiment.
Des résidus gris élastiques adhèrent au linge lavé.	<p>Vous avez utilisé trop peu de lessive. Le linge présentait de nombreuses taches de graisse (huiles, pommes).</p> <ul style="list-style-type: none">■ Pour du linge présentant ce type de taches, utilisez davantage de lessive ou une lessive liquide.■ Avant le prochain lavage, lancez le programme <i>Nettoyage machine</i> en utilisant le nettoyant pour machine Miele ou une lessive universelle en poudre.
Des résidus blanchâtres ressemblant à de la lessive apparaissent sur le linge foncé.	<p>La lessive contient des composants non solubles (zéolithes) pour adoucir l'eau, qui adhèrent au linge.</p> <ul style="list-style-type: none">■ Une fois le linge sec, essayez d'enlever les résidus avec une brosse.■ A l'avenir, lavez les textiles foncés avec une lessive ne contenant pas de zéolithes, ce qui est en général le cas des produits liquides.■ Lavez les textiles en programme <i>Textiles foncés</i>.

En cas d'anomalie

La porte ne s'ouvre pas.

Problème	Cause et solution
Il est impossible d'ouvrir la porte pendant le lavage.	Le tambour est verrouillé pendant le cycle de lavage. ■ Appuyez sur la touche <i>Départ/Arrêt</i> . ■ Sélectionnez <i>Annuler</i> ou <i>Ajouter du linge</i> en effleurant la touche sensitive √. La porte est déverrouillée et vous pouvez l'ouvrir.
	Il reste de l'eau dans le tambour et le lave-linge ne peut pas la vidanger. ■ Nettoyez le filtre et la pompe de vidange comme décrit au paragraphe "Ouverture de la porte en cas de vidange obstruée et/ou de panne de courant".
	Le niveau d'eau est trop élevé dans le tambour. ■ Annulez le programme. L'eau est vidangée.
	La porte est bloquée dès que le bain dépasse les 55 °C, afin d'éviter tout risque de brûlures. ■ Attendez que le programme de lavage soit terminé ou interrompez-le et attendez que la température ait baissé à l'intérieur du tambour.
L'écran affiche :  La serrure de porte est bloquée. Appelez le service après-vente.	La serrure de porte est bloquée. ■ Appelez le service après-vente.

Ouverture de porte suite à vidange obstruée et/ou panne de courant

- Mettez le lave-linge hors tension.

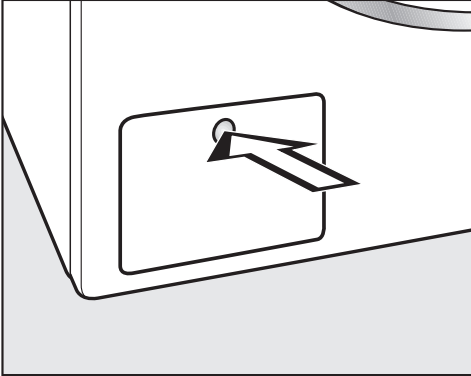

- Appuyez sur la trappe d'accès à la pompe de vidange pour l'ouvrir.

La trappe s'ouvre.

Vidange obstruée

Si la vidange est obstruée, le lave-linge peut contenir une grande quantité d'eau.

⚠ Attention : risque de brûlure si vous venez de laver du linge à haute température !

Evacuation de l'eau

Ne dévissez pas les filtres.

- Placez un récipient à rebords peu élevés mais avec une grande contenance sous la trappe, p. ex. une plaque de cuisson creuse.

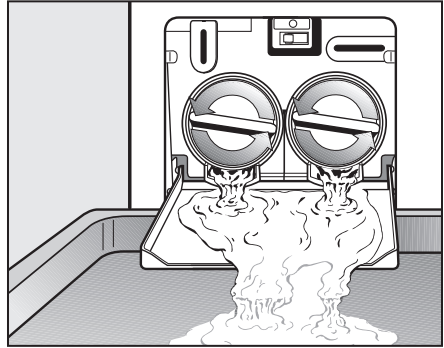

- Dévissez lentement les filtres jusqu'à ce que l'eau s'écoule.
- Pour arrêter l'écoulement d'eau, re-vissez les filtres.

Dès que l'eau ne coule plus :

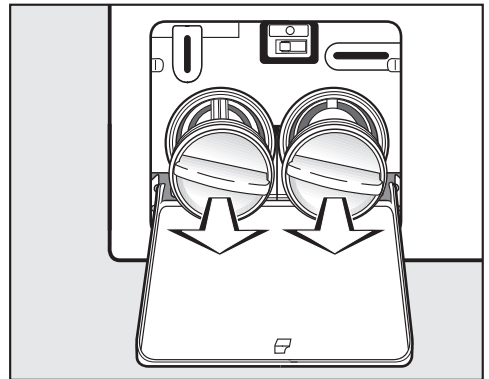

- dévissez entièrement les filtres à lessive et retirez-les.

En cas d'anomalie

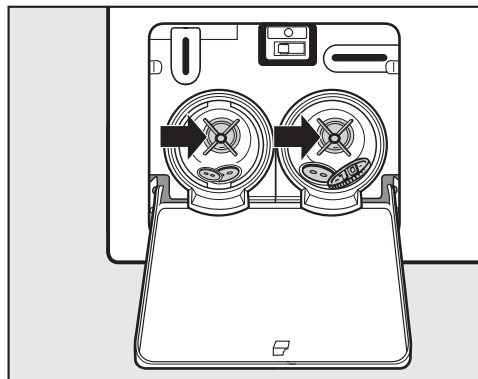

- Nettoyez soigneusement les filtres.
- Vérifiez si la turbine de la pompe de vidange tourne facilement, enlevez les corps étrangers (boutons, pièces de monnaie, etc.) si nécessaire, et nettoyez l'intérieur.

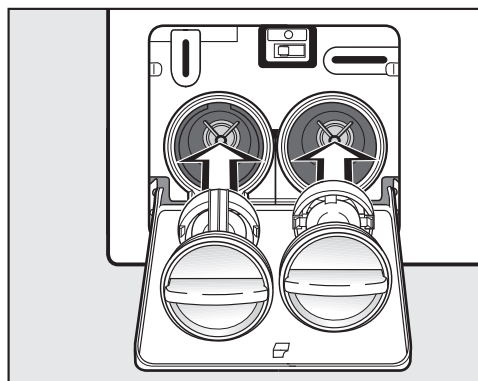

- Remettez les filtres à lessive correctement en place (à droite et à gauche) et revissez les bien.

⚠ Si les filtres à lessive ne sont pas remis correctement en place et serrés à fond, de l'eau s'écoule du lave-linge.

Ouvrir la porte

⚠ Avant de décharger le linge, assurez-vous toujours que le tambour est à l'arrêt. Ne mettez jamais les mains dans un tambour qui tourne encore, vous risqueriez d'être grièvement blessé.

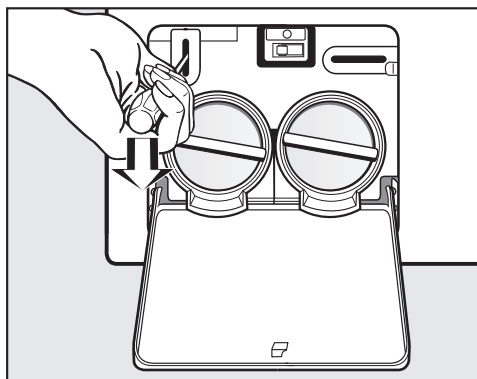

- Utilisez un tournevis pour déverrouiller la porte.
- Ouvrez la porte.

Réparations

Si vous n'avez pas réussi à résoudre une panne, contactez :

- votre revendeur Miele ou
- le service après-vente Miele.

Le numéro de téléphone du service après-vente est indiqué à la fin de ce mode d'emploi.

Veillez indiquer le modèle et le numéro de référence de votre lave-linge au service après-vente. Ces deux indications figurent sur la plaque signalétique placée au-dessus du hublot à l'intérieur de la porte.

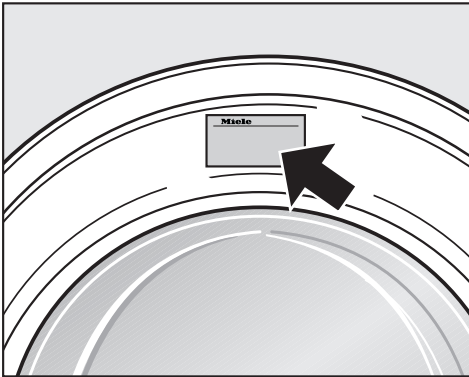

Conditions et période de garantie

La garantie est accordée pour cet appareil selon les modalités de vente par le revendeur ou par Miele pour une période de 24 mois.

Pour de plus amples informations concernant les conditions de la garantie, consultez le livret de garantie.

Accessoires en option

Vous trouverez des accessoires en option pour ce lave-linge chez les revendeurs Miele ou auprès du service après-vente Miele.

Installation et raccordement

Vue de face

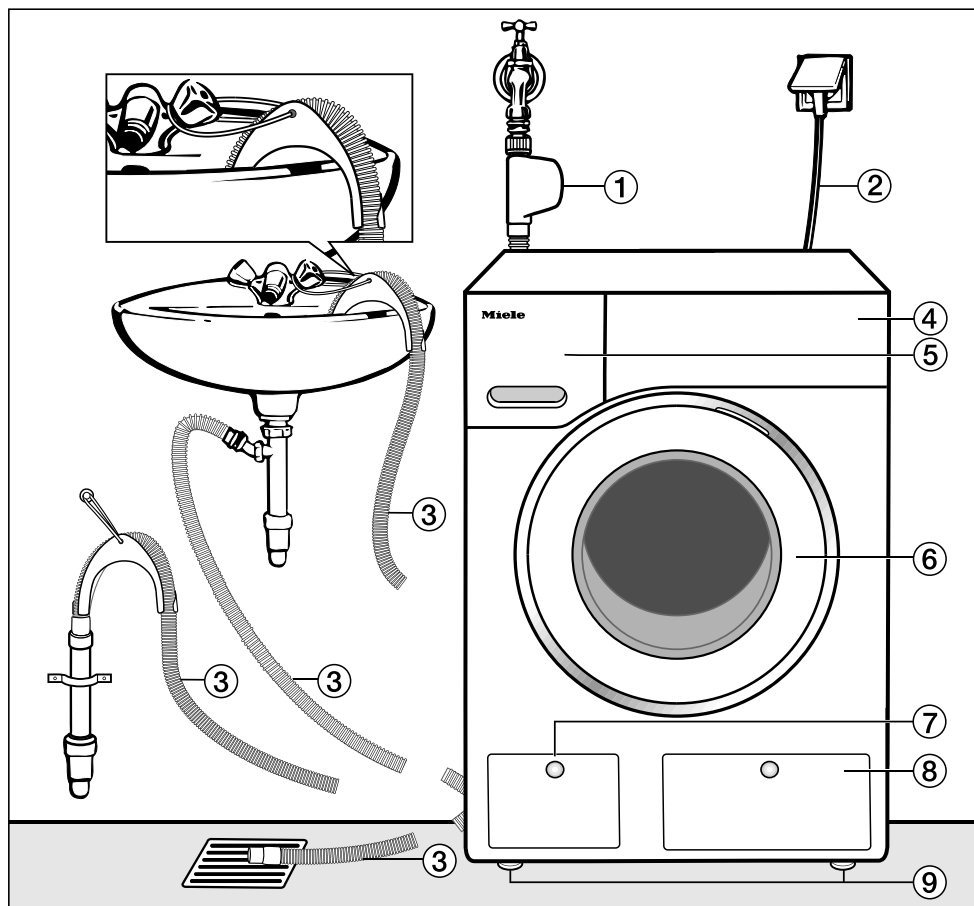

- ① Tuyau d'arrivée d'eau avec Aquasécurité
- ② Branchement électrique
- ③ Tuyau de vidange avec crosse (amovible) et les différentes évacuations possibles de l'eau
- ④ Bandeau de commande
- ⑤ Bac à produits
- ⑥ Porte
- ⑦ Trappe d'accès au filtre, à la pompe et au déverrouillage manuel
- ⑧ Trappe d'accès aux réservoirs Twin-Dos
- ⑨ Quatre pieds à vis réglables en hauteur

Vue de l'arrière

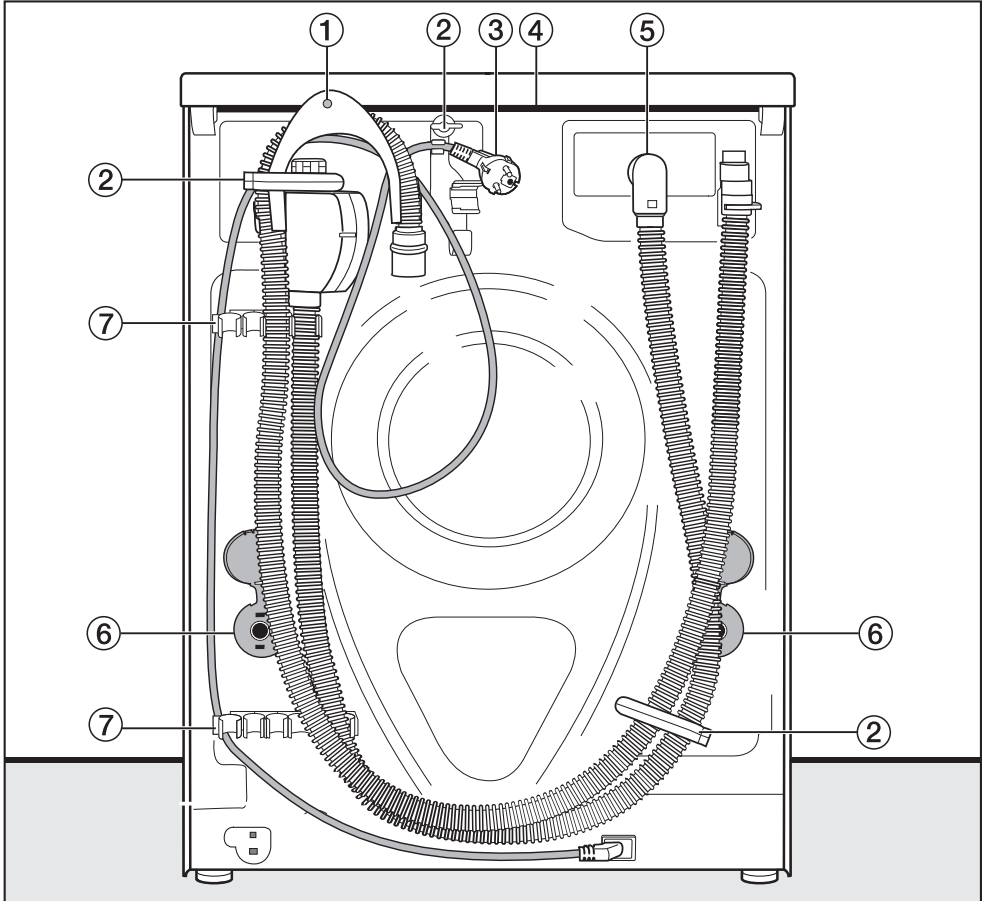

- ① Tuyau de vidange
- ② Fixations de transport pour tuyaux d'arrivée d'eau et de vidange
- ③ Branchement électrique
- ④ Couvercle en saillie avec prises de main pour le transport
- ⑤ Tuyau d'arrivée d'eau avec Aquasécurité
- ⑥ Sécurités avec tiges de transport
- ⑦ Fixation de transport pour tuyaux d'arrivée d'eau et de vidange et support pour sécurités de transport démontées

Installation et raccordement

Lieu d'installation

La surface de montage la mieux adaptée est un sol en béton. Contrairement à un plancher en bois ou à un sol "mou", il ne transmet pratiquement pas de vibrations lors de l'essorage.

Attention :

- installez le lave-linge bien d'aplomb et veillez à ce qu'il soit stable.
- Evitez d'installer le lave-linge sur des revêtements de sol souples, sans quoi l'appareil risque de vibrer pendant l'essorage.

En cas d'installation sur un plancher en bois :

- placez le lave-linge sur une planche en bois (59 x 52 x 3cm minimum). Cette planche devra recouvrir le plus de solives possible ; vissez-la sur elles et non pas uniquement sur les lattes de plancher.

Conseil : installez l'appareil si possible dans un angle de la pièce. C'est là que la stabilité du plancher est la meilleure.

⚠ En cas d'installation sur un socle déjà existant (en béton ou en maçonnerie), le lave-linge doit être bloqué par des brides (disponibles auprès des revendeurs Miele ou du service après-vente Miele). Sinon, le lave-linge risque de basculer du socle lors de l'essorage.

Transport du lave-linge sur le lieu d'installation

Pour transporter le lave-linge du socle d'emballage au lieu d'installation, utilisez les pieds avant et les prises de main en saillie à l'arrière du couvercle.

⚠ Les pieds de machine et le sol doivent être secs, sinon l'appareil risque de déraiper lors de l'essorage.

Démonter les sécurités de transport

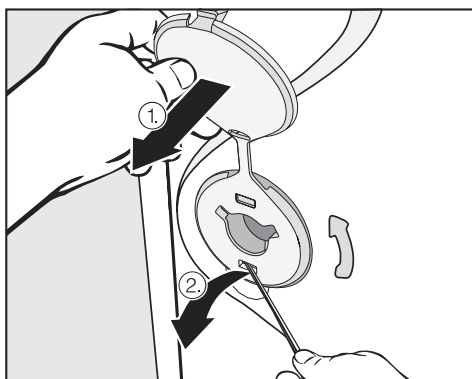

- Pour enlever les sécurités de gauche et de droite,
 1. tirez sur le cache fixé à la sécurité puis
 2. utilisez un tournevis pour débloquer les ergots inférieur et supérieur.

Installation et raccordement

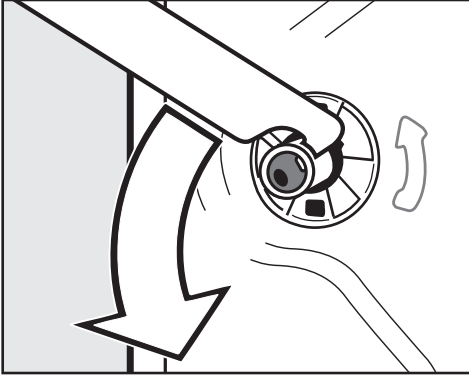

- Tournez la tige de transport gauche de 90° à l'aide de la clé à fourche fournie puis

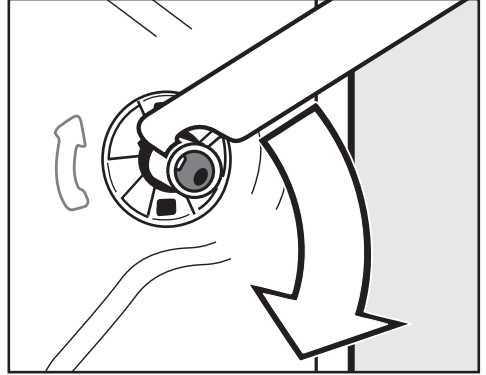

- Tournez la tige de transport de droite de 90° puis

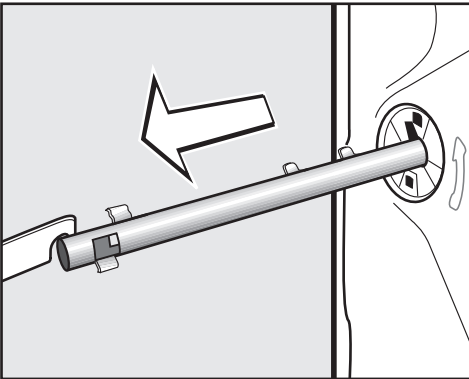

- retirez la tige de transport.

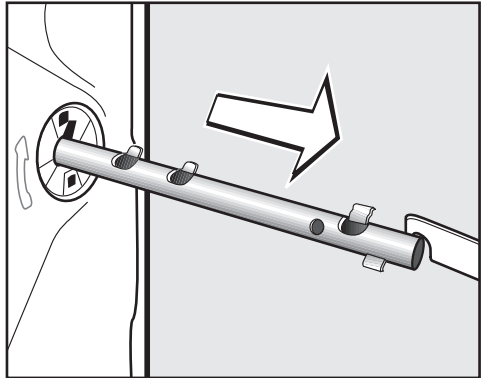

- retirez la tige de transport.

Installation et raccordement

⚠ Après avoir enlevé les sécurités de transport, remettez les caches sur les orifices, faute de quoi ils peuvent augmenter le risque de blessures.

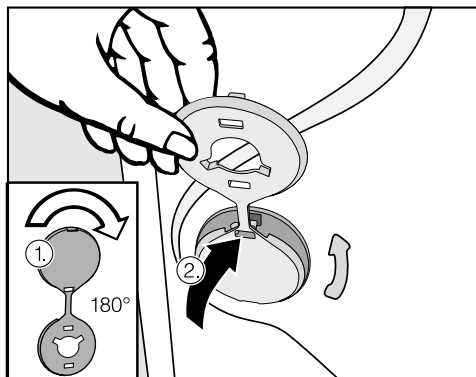

- Refermez les orifices à l'aide des caches.

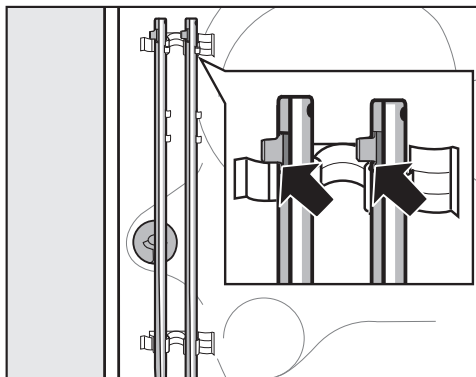

- Fixez les tiges de transport au dos du lave-linge. Veillez à ce que l'ergot de verrouillage supérieur se trouve au-dessus de la fixation.

⚠ Ne transportez jamais le lave-linge sans les sécurités de transport. Conservez les sécurités de transport : elles doivent être remontées avant tout nouveau déplacement de l'appareil (ex. : déménagement).

Monter les sécurités de transport

Le remontage des sécurités de transport s'effectue dans l'ordre inverse.

Ajustement

Pour un fonctionnement optimal, le lave-linge doit être horizontal et bien d'aplomb sur ses quatre pieds.

Une installation non conforme augmente la consommation d'eau et d'énergie, et peut provoquer un déplacement de l'appareil.

Dévisage et blocage des pieds

L'équilibre du lave-linge est assuré par le réglage de ses quatre pieds à vis. Lors de la livraison, les quatre pieds sont vissés à fond.

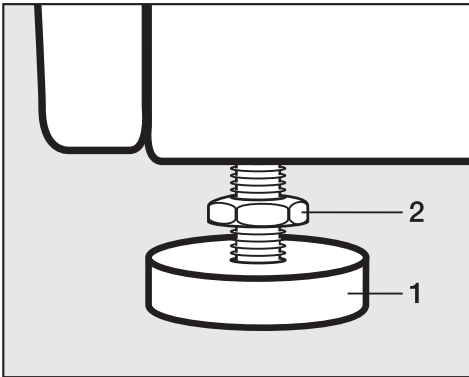

- Desserrez le contre-écrou **2** dans le sens des aiguilles d'une montre à l'aide de la clé à fourche fournie. Dévissez le contre-écrou **2** avec le pied **1**.

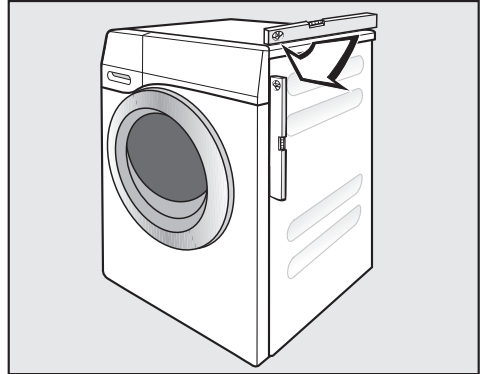

- Vérifiez avec un niveau à bulle que le lave-linge est d'aplomb.
- Maintenez le pied **1** avec une pince multiprise. Resserrez à nouveau le contre-écrou **2** contre la carrosserie à l'aide de la clé à fourche.

⚠ Les quatre contre-écrous doivent être vissés à fond contre la carrosserie. Contrôlez également les pieds qui n'ont pas été dévissés lors de l'ajustement. Sinon le lave-linge risque de bouger.

Installation et raccordement

Encastrement sous un plan de travail

 Le couvercle du lave-linge ne doit pas être démonté.

Ce lave-linge peut être installé tel quel (avec son couvercle) sous un plan de travail si ce dernier est suffisamment haut.

Colonne lave-linge/sèche-linge

Il est possible de réaliser une colonne lave-linge/sèche-linge en superposant un sèche-linge Miele sur le lave-linge. Ceci nécessite un cadre de superposition* (WTV).

Les pièces identifiées par * sont disponibles auprès d'un revendeur Miele ou du service après-vente Miele.

Attention :

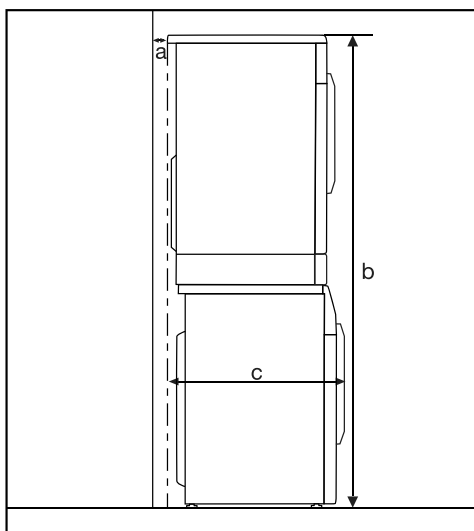

- a** = 2 cm minimum
- b** = WTV simple : 172 cm
WTV avec tiroir : 181 cm
- c** = 68 cm

Le système Aquasécurité

Le système Aquasécurité Miele assure une protection absolue contre les dégâts des eaux dus à l'utilisation du lave-linge.

Ce système se compose de trois éléments :

- 1) le tuyau d'arrivée d'eau
- 2) l'électronique et la carrosserie
- 3) le tuyau de vidange

1) Tuyau d'arrivée d'eau

- Electrovanne de sécurité supplémentaire
Elle fonctionne comme un robinet automatique et se trouve dans le boîtier de l'arrivée d'eau.
- Protection contre l'éclatement de l'électrovanne de sécurité
La pression d'éclatement du corps de vanne se situe entre 7 000 kPa (70 bars) et 10 000 kPa (100 bars).
- Gaine de protection du tuyau d'arrivée d'eau
Toute fuite provenant du tuyau d'arrivée d'eau est captée par la gaine de protection enveloppant le tuyau comme une "seconde peau" et conduite vers la tôle de fond. L'interrupteur à flotteur ferme la vanne de sécurité. L'arrivée d'eau est coupée et l'eau se trouvant encore dans la cuve est vidangée.

2) L'électronique et la carrosserie

- Tôle de fond
Si le lave-linge présente un défaut d'étanchéité, les fuites d'eau sont dirigées vers la tôle de fond. Un interrupteur à flotteur coupe les vannes d'arrivée d'eau. L'arrivée d'eau est coupée et l'eau se trouvant encore dans la cuve est vidangée.
- Sécurité anti-débordement
Cela évite que le lave-linge déborde suite à une arrivée d'eau incontrôlée. Dès que le niveau d'eau dépasse une certaine hauteur, la pompe de vidange se met en marche et l'eau est vidangée de manière contrôlée.

3) Le tuyau de vidange

Le tuyau de vidange est protégé par un système d'aération. Cela permet d'éviter que le lave-linge ne soit vidé par un effet de siphon.

Installation et raccordement

Arrivée d'eau

⚠ L'électrovanne de sécurité contient des éléments sous tension. Elle ne doit donc pas être montée dans une zone de projection d'eau, p. ex. une baignoire ou une douche.

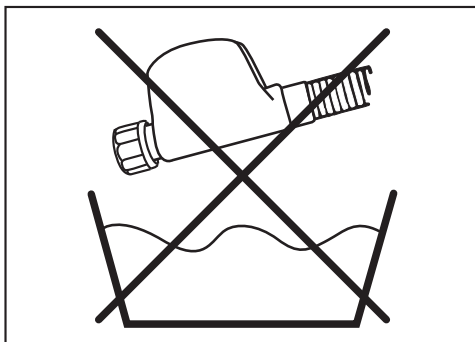

Ne plongez pas l'électrovanne dans un liquide !

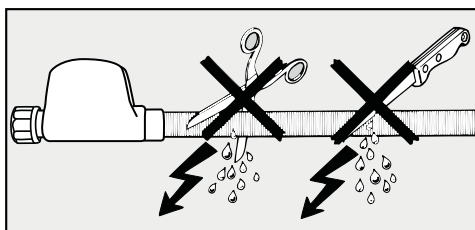

La gaine de protection ne doit pas être endommagée ni pliée.

Le raccordement du lave-linge à la conduite d'arrivée d'eau peut s'effectuer sans antiretour car il est construit suivant les normes DIN applicables.

La pression d'écoulement doit être d'au moins 100 kPa (1 bar) et ne doit pas dépasser 1 000 kPa (10 bars) de surpression. Si elle est supérieure à 1 000

kPa (10 bars) de surpression, il est nécessaire d'installer un réducteur de pression.

Pour le raccordement, il faut prévoir un robinet d'arrêt avec raccord fileté 3/4" (20/27). Si vous ne disposez pas d'un robinet de ce type, faites-le monter par un installateur agréé sur le réseau d'eau potable.

⚠ Le raccord fileté est sous pression. Vérifiez par conséquent si le raccordement est étanche en ouvrant lentement le robinet d'eau. Modifiez si nécessaire la position du joint et du raccord fileté.

Ce lave-linge n'est pas conçu pour être raccordé à l'eau chaude.

Entretien

En cas de remplacement, n'utilisez que le **système Aquasécurité Miele**.

Le filtre logé dans l'écrou fileté de l'électrovanne de l'Aquasécurité ne doit pas être enlevé car il protège les électrovannes d'arrivée d'eau.

Accessoires : rallonge de tuyau

Un tuyau flexible de 1,5 m de long est disponible en accessoire chez les revendeurs Miele ou au SAV Miele.

Ce tuyau présente une pression d'éclatement supérieure à 14 000kPa et peut être utilisé comme rallonge flexible du tuyau d'arrivée d'eau.

Vidange

L'eau est évacuée au moyen d'une pompe avec une hauteur de refoulement d'un mètre. Installez correctement le tuyau pour ne pas entraver l'évacuation de l'eau. Évitez de le tordre ou de le pincer. Le coude situé à son extrémité est amovible.

Si nécessaire, vous pouvez rallonger le tuyau jusqu'à 5 mètres. Les accessoires sont disponibles auprès du service après-vente ou de votre distributeur Miele.

Pour une hauteur d'évacuation supérieure à 1 mètre (hauteur de refoulement maximale de 1,80 m), vous pouvez vous procurer une pompe de vidange de rechange auprès d'un revendeur Miele ou du service après-vente Miele. Si nécessaire, le tuyau peut être rallongé jusqu'à 2,50 m. Cet accessoire est disponible auprès d'un revendeur Miele ou du service après-vente Miele.

Possibilités de vidange :

1. Suspension dans un lavabo ou un évier :

Attention :

- Bloquez le tuyau pour qu'il ne glisse pas.
- Si l'eau est vidangée dans un lavabo, elle doit pouvoir s'écouler suffisamment vite. Sinon, elle risque de déborder ou une partie de l'eau pourrait être à nouveau aspirée dans le lave-linge.

2. Raccordement à un tuyau d'évacuation plastique avec manchon en caoutchouc (siphon non indispensable).

3. Evacuation dans un écoulement au sol (puits d'écoulement).
4. Raccordement à un évier avec un raccord fileté en plastique

Attention :

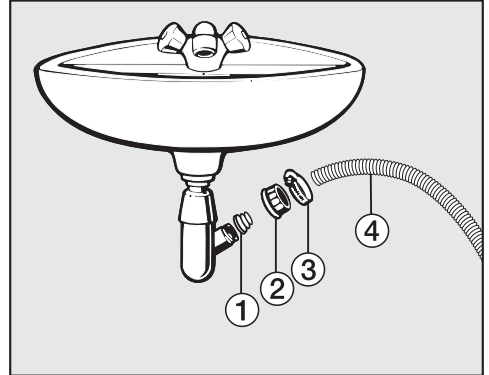

① Adaptateur

② Ecrou-raccord du lavabo

③ Collier de serrage

④ Extrémité du tuyau

- Fixez l'adaptateur ① avec l'écrou-raccord ② sur le siphon du lavabo.
- Enfilez l'extrémité du tuyau ④ sur l'adaptateur ①.
- Fixez le collier de serrage ③ juste derrière l'écrou moleté avec un tournevis.

Installation et raccordement

Branchement électrique

Le lave-linge est équipé en série d'un raccordement prêt à être branché à une prise de sécurité.

 Une fois le lave-linge installé, la prise doit rester accessible. Pour des raisons de sécurité et afin d'écartier tout risque (par exemple risque d'incendie provoqué par une surchauffe), l'utilisation de rallonges ou de multiprises est proscrite.

L'installation électrique doit être conforme aux normes EDF.

Un câble d'alimentation abîmé ne doit être remplacé que par un câble spécial du même type (disponible auprès du SAV Miele). Pour des raisons de sécurité, ce remplacement ne doit être effectué que par des techniciens qualifiés ou par le SAV Miele.

La plaque signalétique vous renseigne sur la puissance nominale et la protection par fusible nécessaires. Comparez les indications figurant sur la plaque signalétique avec les données du réseau électrique.

Caractéristiques techniques

Hauteur	850 mm
Largeur	596 mm
Profondeur	636 mm
Profondeur porte ouverte	1054 mm
Hauteur d'installation sous plan	850 mm
Largeur d'installation sous plan	600 mm
Poids	environ 100 kg
Capacité de charge	9 kg de linge sec
Tension électrique	Veillez consulter la plaque signalétique.
Puissance de raccordement	Veillez consulter la plaque signalétique.
Fusible	Veillez consulter la plaque signalétique.
Données de consommation	Voir chapitre "Consommations"
Pression d'eau min. au robinet	100 kPa
Pression d'eau max.	1 000 kPa
Longueur du tuyau d'arrivée d'eau	1,60 m
Longueur du tuyau de vidange	1,50 m
Longueur du câble de raccordement	1,60 m
Hauteur max. de refoulement	1,00 m
Longueur max. de refoulement	5,00 m
DEL ou diodes électroluminescentes	Classe 1
Labels de conformité	Veillez consulter la plaque signalétique.
Consommation à l'arrêt	0,25 W
Consommation en état de fonctionnement	3,5 W

Données de consommation

		Charge	Données de consommation			
			Energie en kWh	Eau en l	Durée	Humidité résiduelle
Coton	90 °C	9,0 kg	2,4	65	2 h 29 min	50%
	60 °C	9,0 kg	1,45	65	1 h 59 min	50%
	60 °C	4,5 kg	1,10	52	1 h 59 min	50%
	◁60°C*	9,0 kg	0,90	55	2 h 59 min	44%
	◁60°C*	4,5 kg	0,80	49	2 h 59 min	44%
	40 °C	9,0 kg	0,99	72	2 h 39 min	46%
	40 °C	4,5 kg	0,76	52	2 h 29 min	46%
	◁40°C*	4,5 kg	0,58	43	2 h 59 min	44%
Synthétique	40 °C	4,0 kg	0,60	49	1 h 59 min	30%
Fin	30 °C	3,0 kg	0,40	40	1 h 09 min	–
Laine 	30 °C	2,0 kg	0,23	35	38 min	–
Chemises ²⁾	40 °C	2,0 kg	0,40	35	1 h 11 min	–
Automatic +	40 °C	6,0 kg	0,77	55	1 h 59 min	–
QuickPowerWash	40 °C	5,0 kg	0,90	36	59 min	–
Express 20 ¹⁾	40 °C	3,5 kg	0,34	30	20 min	–

1) Option Court activée

2) Option Défroissage activée

Remarques concernant les essais comparatifs

*Programme de contrôle selon la norme EN 60456 et étiquette énergie conforme au règlement 1061/2010

Les consommations peuvent différer des valeurs indiquées en fonction de la pression, de la dureté ou de la température de l'eau mais aussi de la température ambiante, du type et de la quantité de linge, des variations de tension du réseau et des options sélectionnées.

Les données indiquées par la touche Eco Feedback peuvent différer des valeurs indiquées ici. Les différences s'expliquent par les tolérances des composants et par les conditions locales, notamment les variations de pression du réseau d'eau, tension réseau et variations de tension réseau.

Réglages

Les différentes possibilités de réglage vous permettent d'adapter l'électronique du lave-linge à vos besoins.

Vous pouvez modifier les réglages à tout moment.

Ouvrir le menu Réglages

Condition préalable :

- Le lave-linge est enclenché.
- L'écran indique l'affichage de base.
- Effleurez simultanément les touches sensibles ∇ et \wedge .

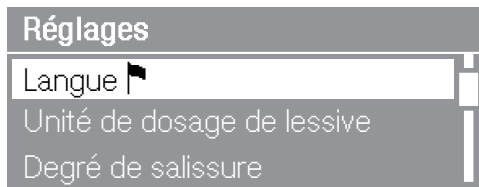

Vous avez maintenant ouvert les réglages.

Sélectionner les réglages

- Effleurez la touche sensitive ∇ ou \wedge jusqu'à ce que le réglage souhaité soit rétroéclairé en blanc à l'écran.
- La touche sensitive ∇ permet de faire défiler la liste de sélection vers le bas.
- La touche sensitive \wedge permet de faire défiler la liste de sélection vers le haut.
- Effleurez la touche sensitive *OK* pour modifier le réglage rétroéclairé en blanc.

Modifier un réglage

- L'écran indique les différentes possibilités de sélection pour ce réglage.
- La touche sensitive ∇ permet de faire défiler la liste de sélection vers le bas.
- La touche sensitive \wedge permet de faire défiler la liste de sélection vers le haut.

Le réglage actuel est marqué d'une coche \checkmark .

- Si la sélection souhaitée est rétroéclairée en blanc à l'écran, effleurez la touche sensitive *OK* pour l'activer.

Terminer le réglage

- Effleurez la touche sensitive ∇ ou \wedge , jusqu'à ce que Retour \hookrightarrow s'affiche.
- Effleurez la touche sensitive *OK*.

Conseil : quelque temps après, l'écran revient automatiquement à l'affichage de base.

Langue

Plusieurs langues sont proposées pour l'affichage.

Le drapeau  placé après le mot *Langue* sert de point de repère, au cas où l'utilisateur ne comprendrait pas la langue qui a été sélectionnée.

La langue sélectionnée est enregistrée.

Unité de dosage

Pour définir le réglage de base du dosage automatique ou activer le nettoyage des réservoirs.

Possibilités de sélection

- Type de lessive/quantité
Pour définir le type de lessive contenue dans les réservoirs et son dosage.
- Nettoyage
Pour lancer le nettoyage des réservoirs.

Pour de plus amples informations, consultez les chapitres "TwinDos" et "Nettoyage et entretien", paragraphe "Nettoyer TwinDos".

Heure

Pour définir l'heure affichée à l'écran.

Possibilités de sélection

- Format temps
L'heure peut être affichée sur 24 heures ou sur 12 heures.
- Régler l'heure
Pour régler l'heure.

Degré de salissure

Vous pouvez définir le réglage par défaut (préréglage) du degré de salissure ou désactiver la question.

Possibilités de sélection

- Préréglage
Vous avez le choix entre les degrés de salissure léger, normal et sale.
Réglage d'usine : normal
- Question
Vous pouvez activer ou désactiver la question concernant le degré de salissure du linge.
Réglage d'usine : activé

Réglages

Volume sonore

Vous pouvez régler le volume du signal sonore sur sept niveaux différents.

Les niveaux sont représentés par des briques. Le niveau le plus bas indique que le signal sonore est désactivé.

Bip touches

Tout effleurement d'une touche sensible ou actionnement d'une touche est confirmé par un signal sonore.

Réglage d'usine : bip de validation désactivé

Total consommation

Vous trouverez ici les consommations d'énergie et d'eau enregistrées.

Possibilités de sélection

- Affichage
Indication du total des consommations d'énergie et d'eau des derniers programmes.
- Mise à zéro du compteur
Les consommations d'énergie et d'eau additionnées sont remises à zéro.

Code

Le code vous permet de protéger votre lave-linge contre toute utilisation par des tiers non autorisés.

Possibilités de sélection

- activer
Le code est 125 et peut être activé. Lorsque le code est activé, il doit être saisi après la mise en marche afin de pouvoir utiliser le lave-linge.
- désactiver
Lorsque le lave-linge doit pouvoir être utilisé sans saisir de code. Apparaît uniquement si le code a été activé auparavant.
- modifier
Il est possible d'entrer le code de votre choix.

Attention ! Notez le nouveau code. Si vous l'oubliez, seul le service après-vente Miele sera en mesure de déverrouiller l'appareil.

Unité de température

La température peut être indiquée en °C/Celsius ou en °F/Fahrenheit.

Réglage d'usine : °C/Celsius

Luminosité de l'affichage

Vous disposez de 7 niveaux de réglage de la luminosité.

La luminosité est modifiée dès que vous sélectionnez un autre niveau.

Règle de mise en veille affichage

L'écran s'assombrit et la touche *Départ/Arrêt* clignote lentement pour économiser l'énergie.

Possibilités de sélection

- activé
L'écran s'assombrit au bout de 10 minutes.
- activé (pas pour le programme en cours) (réglage d'usine)
L'écran reste allumé pendant le déroulement du programme, mais s'éteint 10 minutes après la fin de celui-ci.
- désactivé
L'écran reste allumé.

Règle de mise en veille appareil

Le lave-linge s'arrête automatiquement après la fin du programme/la rotation Infroissable ou après la mise en marche si aucune sélection n'est effectuée pendant un laps de temps.

Possibilités de sélection

- 15 minutes (réglage d'usine)
Le lave-linge s'arrête au bout de 15 minutes.
- 20 minutes
Le lave-linge s'arrête au bout de 20 minutes.
- 30 minutes
Le lave-linge s'arrête au bout de 30 minutes.

Mémoire

Le lave-linge enregistre les derniers réglages d'un programme de lavage (température, vitesse d'essorage et certaines options) après le démarrage du programme.

Lorsque ce programme de lavage est de nouveau sélectionné, le lave-linge affiche les réglages enregistrés.

Réglage d'usine : fonction Mémoire désactivée

Réglages

Temps de trempage

Vous pouvez régler la durée de trempage entre 30 minutes et 5 heures.

Vous pouvez sélectionner la durée par pas de 30 minutes. La durée choisie sera appliquée dès sélection de l'option *Trempage*.

Temps de prélavage supplémentaire Coton

Si vous avez des exigences particulières concernant le prélavage, vous pouvez prolonger la durée de base fixée à 25 minutes.

Possibilités de sélection

- 0 (réglage d'usine)
Le temps de prélavage est de 25 minutes.
- +6 min
Le temps de prélavage est de 31 minutes.
- +9 min
Le temps de prélavage est de 34 minutes.
- +12 min
Le temps de prélavage est de 37 minutes.

Réduction de la température

Le point d'ébullition de l'eau est abaissé si l'appareil est installé à plus de 1000 m d'altitude. Pour éviter que l'eau ne se mette à bouillir, la température maximale descend à 80 °C, et ce même si une température plus élevée est sélectionnée.

Réglage d'usine : réduction de température désactivée

Rythme délicat

Lorsque le rythme délicat est activé, le tambour tourne plus lentement. Le linge peu sale est ainsi lavé avec davantage de douceur.

Le rythme délicat peut être activé en programmes *Coton* et *Synthétique*.

Réglage d'usine : rythme délicat désactivé

Niveau Hydro plus

Lorsque l'option Hydro plus est activée, quatre paliers vous sont proposés pour augmenter le niveau d'eau.

Paliers :

- normal (réglage d'usine)
- plus ∆
- plus ∆∆
- plus ∆∆∆

Niveau de rinçage maximal

Lors du rinçage, vous pouvez toujours régler le niveau d'eau sur la valeur maximale.

Cette fonction est particulièrement intéressante pour les personnes allergiques afin d'obtenir une meilleure efficacité de rinçage. La consommation d'eau augmente.

Réglage d'usine : fonction désactivée

Refroidissement du bain

A la fin du lavage principal, une entrée d'eau supplémentaire est admise dans le tambour pour refroidir le bain lessiviel.

Le refroidissement du bain lessiviel s'effectue en programme Coton, si la température est supérieure ou égale à 70°C.

Le refroidissement du bain lessiviel devrait être activé :

- pour éviter tout risque d'ébouillantage si le tuyau d'évacuation est fixé dans un lavabo ou un évier.
- dans les bâtiments non pourvus d'un tuyau d'évacuation conforme à DIN 1986.

Réglage d'usine : refroidissement du bain désactivé

Infroissable

La fonction Infroissable permet de réduire la formation de faux plis une fois le programme terminé.

Le tambour tourne encore pendant 30 minutes après la fin du programme. La porte du lave-linge peut être ouverte à tout moment.

Réglage d'usine : fonction Infroissable activée

Départ différé

Pour déterminer l'heure qui devra être indiquée lors de la sélection du départ différé.

Possibilités de sélection

- Départ à
Vous fixez avec le départ différé l'heure à laquelle un programme de lavage doit démarrer.
- Arrêt à (réglage d'usine)
Vous fixez avec le départ différé l'heure à laquelle un programme de lavage doit être terminé.

Commander des accessoires

Une large gamme de lessives, de produits complémentaires de soin du linge, d'additifs et de produits d'entretien des appareils est disponible pour ce lave-linge. Tous ces produits sont adaptés aux lave-linge Miele.

Vous pouvez commander ces articles et bien d'autres encore sur Internet sous www.miele-shop.com. Vous pouvez également vous les procurer auprès du service après-vente Miele et de votre revendeur Miele.



Lessive

UltraPhase 1 et UltraPhase 2

- Lessive liquide universelle et renforteur de lavage avec système de dosage à deux composants
- pour les textiles blancs et les couleurs
- Livrées en cartouches prêtes à l'emploi à utiliser avec TwinDos. Pas de remplissage nécessaire

UltraWhite

- Lessive en poudre
- Pour textiles blancs et clairs, et linge en coton très sale
- Elimination efficace des taches dès les basses températures

UltraColor

- Lessive liquide couleurs
- Pour textiles noirs et de couleur
- Prend soin des couleurs vives, qui conservent tout leur éclat
- Elimination efficace des taches dès les basses températures

Lessive pour la laine et les textiles délicats

- Lessive liquide pour textiles délicats
- Particulièrement indiquée pour la laine et la soie
- Lavage efficace dès 20 °C, préserve la tenue et la couleur de vos textiles délicats

Lessives spéciales

Les lessives spéciales sont disponibles en capsule  pour un dosage unique ou en bidon de dosage pratique.

Outdoor

- Lessive liquide pour vêtements d'extérieur et fonctionnels
- Nettoie et entretient en respectant les couleurs
- Nettoie les vêtements à membranes en douceur grâce à la lanoline

Sport

- Lessive liquide pour vêtements de sport et laine polaire
- Neutralise les odeurs désagréables
- Permet de conserver la forme et la tenue des textiles

Duvets

- Lessive liquide pour oreillers, sacs de couchage et vêtements garnis de duvet
- Préserve l'élasticité du duvet et des plumes
- Préserve les propriétés respirantes des vêtements garnis de duvet
- Empêche le duvet de former des boules

WoolCare

- Lessive liquide pour la laine et les textiles délicats
- Formule de soin spéciale aux protéines de blé
- Empêche le feutrage
- Protège les couleurs
- Disponible uniquement en capsule 

SilkCare

- Lessive liquide pour la soie
- Formule de soin spéciale aux protéines de soie
- Protège les couleurs
- Disponible uniquement en capsule 

Produits complémentaires de soin du linge

Les produits complémentaires de soin du linge sont disponibles en capsules  pour un dosage unique ou en bidon de dosage pratique.

Imperméabilisant

- Pour imperméabiliser les textiles en microfibres comme les vêtements de pluie
- Préserve les propriétés respirantes des textiles

Adoucissant

- Parfum frais, naturel
- Pour un linge tout doux

Additifs

Booster

- Pour éliminer les taches
- Pour les textiles blancs et les couleurs
- Disponible en capsule  pour un dosage unique pratique

Entretien de l'appareil

Nettoyant machine

- Nettoyage efficace, en profondeur du lave-linge
- Elimine les graisses, bactéries et les odeurs désagréables

Détartrant

- Elimine les dépôts de calcaire importants
- Doux grâce à l'acide citrique naturel

Miele

MIELE France

Siège social

9 avenue Albert Einstein - Z. I. du Coudray

93151 - Le Blanc-Mesnil CEDEX

R.C.S. Bobigny B 708 203 088

Miele Center Paris

55 Boulevard Malesherbes

75008 Paris

Miele Center Nice

285 avenue de Verdun

06700 Saint-Laurent du Var



Internet

www.miele.fr



La ligne Consommateurs

Conseils, SAV, accessoires
et pièces détachées

09 74 50 1000

Appel non surtaxé

Siège en Allemagne

Miele & Cie. KG

Carl-Miele-Straße 29, 33332 Gütersloh



www.miele-shop.com

WKR 570 WPS



fr-FR

M.-Nr. 09 845 350 / 00