

# Mode d'emploi

## Lave-linge



Lisez **impérativement** ce mode d'emploi avant d'installer et de mettre en service votre appareil afin d'éviter tout risque de dommage corporel ou matériel.

# Table des matières

---

<b>Votre contribution à la protection de l'environnement</b> .....	6
<b>Consignes de sécurité et mises en garde</b> .....	7
<b>Utilisation</b> .....	14
Bandeau de commande .....	14
Durée du programme .....	15
Départ différé.....	15
Affichage de base.....	15
Exemples de commandes.....	16
<b>Première mise en service</b> .....	17
Régler la langue.....	17
Démonter les sécurités de transport .....	18
Démarrer le programme pour le calibrage.....	18
<b>Lavage écologique</b> .....	19
EcoFeedback.....	20
<b>1. Préparer le linge</b> .....	21
<b>2. Sélectionner le programme</b> .....	22
<b>3. Charger le lave-linge</b> .....	23
<b>4. Sélectionner les réglages du programme</b> .....	24
<b>5. Ajouter la lessive</b> .....	26
Bac à produits .....	26
Utilisation de capsules de lavage (Cap) .....	27
<b>6. Démarrer le programme - Fin de programme</b> .....	29
<b>Essorage</b> .....	30
<b>Départ différé</b> .....	32
Sélectionner .....	32
Modifier .....	32
Annuler et démarrer directement le programme de lavage.....	32
<b>Tableau des programmes</b> .....	33

# Table des matières

<b>Options</b> .....	38
Modes de lavage .....	38
Intensif .....	38
ECO .....	38
Très délicat .....	38
Extra silencieux .....	38
AllergoWash .....	38
Court .....	39
Hydro plus .....	39
Taches .....	39
Tableau des programmes et des modes de lavage .....	40
<b>Déroulement de programme</b> .....	42
<b>Symboles d'entretien</b> .....	45
<b>Modifier le déroulement du programme</b> .....	46
Annuler le programme .....	46
Interrompre .....	46
Modifier .....	46
Ajouter / Retirer du linge.....	47
<b>Lessives</b> .....	49
Quelle lessive choisir ? .....	49
Produit anti-tartre .....	49
Aides au dosage.....	49
Produits complémentaires de soin du linge .....	49
Recommandation : lessives Miele.....	50
Recommandations de lessives conformément à la directive (UE) N° 1015/2010.....	51
<b>Nettoyage et entretien</b> .....	53
Nettoyer le tambour (Info hygiène) .....	53
Nettoyer la carrosserie et le bandeau .....	53
Nettoyer le bac à produits.....	53
Nettoyer le filtre d'arrivée d'eau .....	55

# Table des matières

---

<b>En cas d'anomalie</b> .....	56
Aide en cas d'anomalie .....	56
Impossible de démarrer un programme de lavage .....	56
L'écran affiche le message d'erreur suivant et le programme est annulé .....	57
Un message apparaît à l'écran à la fin du programme. ....	58
Problèmes d'ordre général .....	60
Résultat de lavage non satisfaisant.....	62
La porte ne s'ouvre pas.....	63
Déverrouillage manuel de porte en cas de vidange obstruée et/ou de panne de courant .....	64
<b>Service après-vente</b> .....	66
Réparations .....	66
Accessoires en option .....	66
Conditions et période de garantie .....	66
<b>Installation et raccordement</b> .....	67
Vue de face.....	67
Vue de dos .....	68
Lieu d'installation .....	69
Transport du lave-linge sur le lieu d'installation .....	69
Démonter les sécurités de transport .....	69
Installer les sécurités de transport .....	71
Ajustement .....	72
Dévissage et blocage des pieds .....	72
Encastrement sous un plan de travail .....	73
Colonne lave-linge/sèche-linge.....	73
Système anti-fuites.....	74
Arrivée d'eau .....	75
Vidange de l'eau.....	76
Branchement électrique .....	77
<b>Données de consommation</b> .....	78
Remarques concernant les essais comparatifs .....	79
<b>Caractéristiques techniques</b> .....	81
Fiche relative aux lave-linge ménagers .....	82

# Table des matières

---

<b>Réglages</b> .....	84
Langue  .....	85
Degré de salissure .....	85
Volume signal sonore .....	85
Bip touches .....	85
Consommation .....	86
Code .....	86
Unité de température .....	86
Luminosité de l'affichage .....	87
Mode veille de l'affichage .....	87
Arrêt de l'appareil .....	87
Affichage de la charge maximale .....	87
Affichage du nom de programme .....	88
Mémoire .....	88
Temps de prélavage Coton .....	88
Rythme délicat .....	88
Réduction de la température .....	89
Hydro plus .....	89
Niveau Hydro plus .....	89
Niveau de rinçage maximal .....	89
Refroidir le bain .....	90
Pression d'eau faible .....	90
Infroissable .....	90
<b>Commander des accessoires</b> .....	91
Lessives .....	91
Lessives spéciales .....	91
Produits complémentaires de soin du linge .....	92
Additifs .....	92

# Votre contribution à la protection de l'environnement

---

## Nos emballages

Nos emballages protègent votre appareil des dommages pouvant survenir pendant le transport. Nous les sélectionnons en fonction de critères écologiques permettant d'en faciliter le recyclage.

En participant au recyclage de vos emballages, vous contribuez à économiser les matières premières et à réduire le volume des déchets. Votre revendeur reprend vos emballages.

## Votre ancien appareil

Les appareils électrique et électro-niques contiennent souvent des matériaux précieux. Cependant, ils contiennent aussi des substances toxiques nécessaires au bon fonctionnement et à la sécurité des appareils. Si vous déposez ces appareils usagés avec vos ordures ménagères ou les manipulez de manière inadéquate, vous risquez de nuire à votre santé et à l'environnement. Ne jetez jamais vos anciens appareils avec vos ordures ménagères !



Faites appel au service d'enlèvement mis en place par votre commune, votre revendeur ou Miele, ou rapportez votre appareil dans un point de collecte spécialement dédié à l'élimination de ce type d'appareil. Vous êtes légalement responsable de la suppression des éventuelles données à caractère personnel figurant sur l'ancien appareil à éliminer. Jusqu'à son enlèvement, veillez à ce que votre ancien appareil ne présente aucun danger pour les enfants.

## Consignes de sécurité et mises en garde

Ce lave-linge répond aux réglementations de sécurité en vigueur. Toute autre utilisation comporte des risques pour les personnes et l'appareil.

Lisez le mode d'emploi avant d'utiliser votre lave-linge pour la première fois. Il vous fournit des informations importantes sur la sécurité, l'utilisation et l'entretien du lave-linge. Vous vous protégerez ainsi et éviterez d'endommager votre lave-linge.

Conservez ce mode d'emploi et en cas de cession de l'appareil, remettez-le à son nouveau propriétaire.

### Utilisation conforme

- ▶ Ce lave-linge est destiné à être utilisé dans le cadre domestique ou dans des conditions d'installation semblables au cadre domestique.
- ▶ Ce lave-linge ne convient pas à une utilisation en extérieur.
- ▶ Le lave-linge est réservé à un usage domestique. Il doit uniquement servir au lavage de textiles déclarés lavables en machine par leur fabricant sur l'étiquette d'entretien. Tout autre type d'utilisation est interdit. Miele n'est pas responsable des dommages causés par une utilisation incorrecte, non conforme aux consignes.
- ▶ Les personnes qui ne sont pas en mesure d'utiliser ce lave-linge en toute sécurité en raison de déficiences physiques, sensorielles ou mentales ou de leur manque d'expérience ou de connaissances ne doivent pas l'utiliser sans la surveillance ou les instructions d'une personne responsable.

## Consignes de sécurité et mises en garde

---

### Précautions à prendre avec les enfants

- ▶ Les enfants de moins de huit ans doivent être tenus à l'écart du lave-linge à moins d'être constamment surveillés.
- ▶ Les enfants de huit ans et plus ne sont autorisés à utiliser le lave-linge que s'il leur a été expliqué comment l'utiliser sans danger. Il est nécessaire de s'assurer qu'ils ont compris les risques encourus en cas de mauvaise manipulation.
- ▶ Les enfants ne doivent pas nettoyer ou entretenir le lave-linge sans être sous la surveillance d'un adulte.
- ▶ Ne laissez pas les enfants sans surveillance à proximité du lave-linge. Ne les laissez jamais jouer avec le lave-linge.

### Sécurité technique

- ▶ Veuillez suivre les instructions des chapitres "Installation et raccordement" et "Caractéristiques techniques".
- ▶ Vérifiez que votre lave-linge ne présente pas de dommages avant de l'installer. Si le lave-linge est endommagé, il ne doit en aucun cas être installé et mis en service.
- ▶ Comparez impérativement les données de branchement du lave-linge (fusible, tension et fréquence) indiquées sur la plaque signalétique avec celles du réseau électrique. Dans le doute, interrogez un électricien.
- ▶ Le fonctionnement fiable et en toute sécurité du lave-linge est uniquement garanti lorsque ce dernier est raccordé au réseau électrique public.



## Consignes de sécurité et mises en garde

---

- ▶ La sécurité électrique de ce lave-linge n'est garantie que s'il est raccordé à un système de mise à la terre homologué. Il est primordial que cette condition de sécurité élémentaire et en cas de doute toute l'installation domestique, soient contrôlées par un professionnel. Miele ne peut être tenu pour responsable de dommages causés par une mise à la terre manquante ou défectueuse à l'installation.
- ▶ Pour des raisons de sécurité, n'utilisez pas de rallonge ou de multiprises (risque d'incendie par suite de surchauffe).
- ▶ Les pièces de rechange d'origine sont les seules dont Miele garantit qu'elles remplissent les conditions de sécurité. Ne remplacez les pièces défectueuses que par des pièces détachées d'origine.
- ▶ La prise électrique doit toujours être accessible pour pouvoir débrancher le lave-linge de l'alimentation électrique.
- ▶ Faites effectuer les réparations exclusivement par des techniciens agréés Miele, sinon vous perdrez le bénéfice de la garantie en cas de pannes ultérieures. Le fabricant décline toute responsabilité en cas de réparation non conforme. Les réparations non conformes exposent l'utilisateur à des dangers potentiels.
- ▶ Si le câble d'alimentation électrique est endommagé, celui-ci doit impérativement être remplacé par un technicien SAV agréé par Miele afin d'éviter tout risque pour l'utilisateur.

## Consignes de sécurité et mises en garde

---

- ▶ Pour réparer, nettoyer ou entretenir le lave-linge, mettez-le hors tension en :
  - débranchant la fiche du lave-linge de l'alimentation électrique ou
  - déclenchant le fusible
- ▶ Il faut impérativement utiliser un jeu de tuyaux neufs pour le raccordement à l'eau. Les tuyaux usagés sont proscrits. Contrôlez régulièrement les tuyaux d'arrivée d'eau afin de les remplacer à temps et d'éviter un dégât des eaux.
- ▶ La pression d'écoulement doit être d'au moins 100 kPa et ne doit pas dépasser 1 000 kPa.
- ▶ Ce lave-linge ne doit pas être utilisé sur des engins en mouvement.
- ▶ N'effectuez pas de modifications sur le lave-linge qui ne soient pas expressément autorisées par Miele.

## Précautions d'emploi

- ▶ N'installez pas votre lave-linge dans une pièce exposée au gel. Les tuyaux gelés peuvent se fendre ou éclater. Des températures en dessous de 0 °C peuvent diminuer la fiabilité de la platine électronique.
- ▶ Enlevez les sécurités de transport à l'arrière du lave-linge avant la mise en service (voir chapitre "Installation", "Démonter les sécurités de transport"). Si elles ne sont pas enlevées, elles peuvent endommager le lave-linge ainsi que les meubles/appareils contigus au moment de la phase d'essorage.
- ▶ Fermez le robinet d'eau en cas d'absence prolongée (ex. : vacances) surtout s'il n'existe pas de vidange au sol (regard) à proximité du lave-linge.
- ▶ Risque d'inondation !  
Vérifiez que l'eau s'écoule suffisamment vite avant d'accrocher le tuyau de vidange dans un évier ou un lavabo. Bloquez le tuyau de vidange pour éviter qu'il ne glisse. Autrement la force de refoulement de l'eau vidangée pourrait pousser le tuyau hors de l'évier.
- ▶ Assurez-vous qu'il n'y a pas de corps étrangers dans votre linge avant de le laver (ex. : clous, épingles, pièces ou trombones) afin de ne pas le détériorer. Les corps étrangers peuvent également endommager certaines pièces de l'appareil (cuve, tambour) qui peuvent à leur tour détériorer le linge.

## Consignes de sécurité et mises en garde

---

- ▶ Après utilisation de la fonction vapeur, faites attention en ouvrant la porte. La vapeur qui s'échappe et les températures élevées au niveau du tambour et du hublot peuvent provoquer des brûlures. Reculez d'un pas et attendez que la vapeur se dissipe.
- ▶ La capacité maximale de charge est de 8 kg (linge sec). Vous pouvez consulter les capacités de charge maximales des différents programmes au chapitre "Tableau des programmes".
- ▶ Il n'est pas nécessaire de détartrer l'appareil si vous dosez la lessive correctement. Si votre appareil était malgré tout entartré, utilisez un détartrant à base d'acide citrique. Miele recommande d'utiliser le détartrant Miele, disponible en ligne sur [www.boutique.miele.fr](http://www.boutique.miele.fr), chez votre revendeur Miele ou auprès du service après-vente Miele. Suivez scrupuleusement les instructions d'utilisation.
- ▶ Si vous avez utilisé des produits nettoyants contenant des solvants sur votre linge, rincez-les à l'eau claire avant de les charger dans le lave-linge.
- ▶ N'utilisez jamais de détergents contenant des solvants pour nettoyer le tambour de votre lave-linge, ces produits étant susceptibles d'endommager les pièces de l'appareil et de dégager des vapeurs toxiques. Attention ! Risque d'incendie et d'explosion !
- ▶ N'utilisez jamais de détergents contenant des solvants pour nettoyer la façade ou le dessus du lave-linge. Vous risqueriez d'endommager les surfaces en plastique.
- ▶ Les teintures que vous utilisez doivent convenir à une utilisation en lave-linge. La fréquence des teintures doit correspondre à une utilisation domestique moyenne. Respectez impérativement les instructions du fabricant de la teinture.

## Consignes de sécurité et mises en garde

---

- ▶ Les décolorants contiennent du soufre, qui peut provoquer une corrosion de la machine. Ces produits ne doivent pas être utilisés dans le lave-linge.
- ▶ Si de la lessive liquide est projetée dans les yeux, la rincer immédiatement abondamment avec de l'eau tiède. En cas d'ingestion, prévenir immédiatement un médecin. Les personnes qui ont une peau sensible ou des lésions cutanées doivent éviter le contact avec la lessive liquide.

### Accessoires

- ▶ Seuls les accessoires expressément agréés par Miele peuvent être ajoutés ou montés sur votre appareil, faute de quoi tout droit de recours à la garantie produit du fabricant ou du revendeur devient caduque.
- ▶ Il est possible de réaliser une colonne lave-linge/sèche-linge en superposant un sèche-linge Miele à un lave-linge Miele. Pour ce faire, il est nécessaire d'utiliser un cadre de superposition, disponible comme accessoire en option. Il faut vérifier que le cadre de superposition convient aux modèles de sèche-linge et lave-linge Miele.
- ▶ Si vous souhaitez utiliser un socle Miele, accessoire disponible en option, vérifiez qu'il convient à ce lave-linge.

Miele ne peut être tenu pour responsable des dommages dus au non-respect des consignes de sécurité et mises en garde.

# Utilisation

## Bandeau de commande

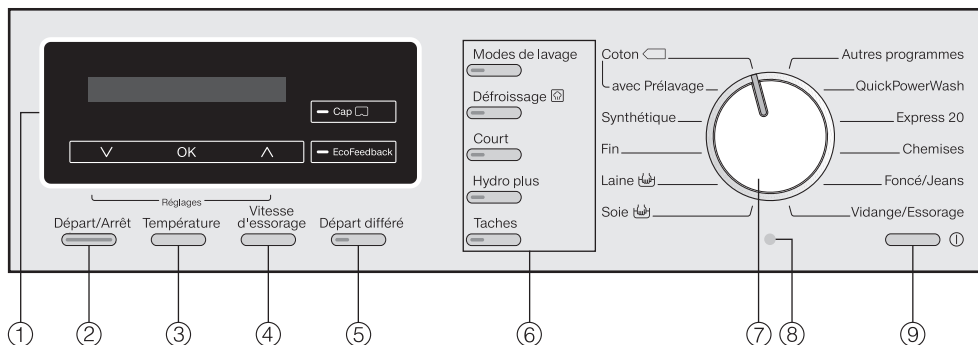

### ① **Ecran avec touches sensibles**

Vous trouverez davantage d'explications à la page suivante.

### ② **Touche Départ/Arrêt**

démarre le programme de lavage sélectionné et interrompt un programme démarré.

### ③ **Touche température**

pour régler la température de lavage souhaitée.

### ④ **Touche vitesse d'essorage**

pour régler la vitesse d'essorage finale.

### ⑤ **Touche Départ différé**

pour sélectionner le départ différé.

### ⑥ **Touche options**

Les programmes de lavage peuvent être complétés par différentes options.

### ⑦ **Sélecteur de programme**

pour sélectionner un programme de lavage.

### ⑧ **Interface optique**

pour le Service Après Vente

### ⑨ **Touche**

pour mettre en marche et arrêter le lave-linge.

Pour économiser l'énergie, le lave-linge s'arrête automatiquement 15 minutes après la fin du programme/la rotation Infroissable ou après la mise en marche, si aucune sélection n'est effectuée.

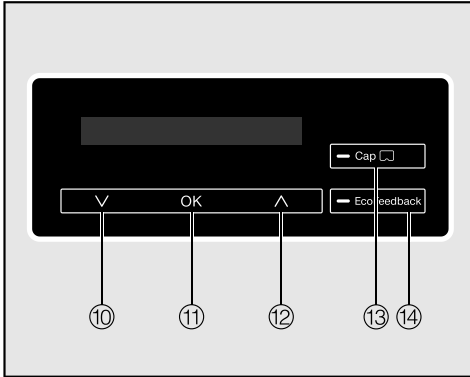

- ⑩ **Touche sensitive** ∇  
pour faire défiler la liste des options vers le bas ou réduire les valeurs.
- ⑪ **Touche OK**  
pour valider le programme sélectionné, une valeur sélectionnée ou ouvrir un sous-menu.
- ⑫ **Touche sensitive** ▲  
pour faire défiler la liste des options vers le haut ou augmenter les valeurs
- ⑬ **Touche sensitive Cap** ☰  
pour activer le dosage Cap via le bac à produits.
- ⑭ **Touche sensitive EcoFeedback**  
Indique la consommation d'énergie et d'eau du programme de lavage. Tenir également compte du chapitre "Lavage écologique", paragraphe "EcoFeedback".

Les touches ⑩ à ⑫ clignotent dès qu'il est possible d'utiliser l'écran par le biais des touches sensibles.

## Durée du programme

Après le démarrage du programme, la durée maximale du programme en heures et en minutes est affichée.

En cas de démarrage de programme avec départ différé, la durée de programme n'est affichée qu'après écoulement du délai de départ différé.

## Départ différé

Le délai de départ différé est affiché.

Après le démarrage du programme, le délai de départ différé est décompté.

Une fois le temps écoulé, le programme commence et la durée du programme prévisible est affichée.

## Affichage de base

L'affichage de base indique les valeurs suivantes, de la gauche vers la droite :



- la durée de programme
- la température de lavage sélectionnée
- la vitesse d'essorage sélectionnée

# Utilisation

---

## Exemples de commandes

### Se déplacer dans une liste de sélection

Les flèches  indiquent qu'une liste de sélection est disponible.



Pour faire défiler la liste vers le bas, appuyez sur la touche  $\nabla$ , pour la faire défiler vers le haut, sur la touche  $\blacktriangle$ . La touche sensitive *OK* permet d'activer l'option actuellement affichée.

### Coche de sélection



Si une option est activée dans le menu, elle est suivie d'une coche  $\checkmark$ .

## Enregistrer des valeurs



La valeur que vous pouvez configurer est surlignée en blanc. La touche  $\nabla$  permet de réduire le chiffre, la touche  $\blacktriangle$  de l'augmenter. Pour valider les chiffres saisis, effleurez *OK*.

### Quitter un menu

Pour quitter un menu, sélectionnez retour  $\leftarrow$ .



## Première mise en service

⚠ Installer et raccorder le lave-linge avant la première mise en service. Veuillez lire le chapitre "Installation et raccordement".

### Enlever le film de protection et les autocollants

- Enlevez
  - le film de protection de la porte
  - tous les autocollants publicitaires (s'il y en a) de la façade et du couvercle.

⚠ N'enlevez surtout pas les autocollants qui ne sont visibles que porte ouverte (par exemple la plaque signalétique) !

### Enlever la crosse du tambour

Une crosse se trouve dans le tambour pour le tuyau de vidange.

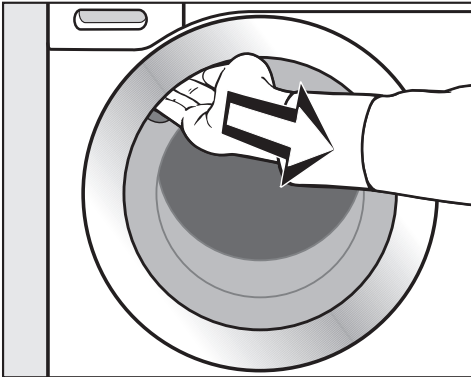

- Pour ouvrir la porte, attrapez le creux de la poignée puis tirez.
- Enlevez la crosse.

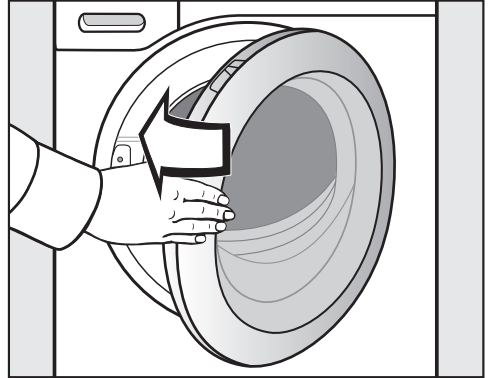

- Fermez la porte d'un coup sec.

Ce lave-linge a été soumis à un test de fonctionnement complet en usine. Aussi reste-t-il un peu d'eau dans le tambour.

### Mettre le lave-linge en marche

- Appuyez sur la touche ①.
- L'écran d'accueil s'affiche.

### Régler la langue

Vous pouvez opter pour une langue d'utilisation et la modifier à votre convenance à partir du menu "Réglages".



- Effleurez la touche sensitive ∨ ou ∧, jusqu'à ce que la langue de votre choix s'affiche à l'écran.
- Confirmez votre choix en effleurant la touche OK.

# Première mise en service

## Démonter les sécurités de transport

A l'aide d'un message, l'écran vous rappelle de retirer les sécurités de transport.

 Une sécurité de transport non retirée peut entraîner des dommages sur le lave-linge et les meubles/ appareils voisins.

Retirez les sécurités de transport comme décrit au chapitre "Installation et raccordement".

- Validez le retrait des sécurités de transport à l'aide de la touche OK.

## Démarrer le programme pour le calibrage

Pour une consommation en eau et en électricité optimale et un résultat de lavage parfait, il est important que le lave-linge soit calibré.

L'écran affiche le message suivant :

 Ouvrir  et démarrer Coton 90°C à vide

- Maintenez la touche sensitive  enfoncée jusqu'à ce que vous ayez lu toutes les lignes de texte.

La touche sensitive OK reste allumée.

- Appuyez sur la touche sensitive OK et validez ainsi le message.

Pour ce faire, il **faut** lancer le programme *Coton 90 °C* sans linge et sans lessive.

Le lancement d'un autre programme n'est possible qu'une fois le calibrage effectué.

- Ouvrez le robinet.

- Tournez le sélecteur de programme sur *Coton*.

1:55 90°C 1400

- Appuyez sur la touche *Start/Stop*.

Le programme de calibrage du lave-linge est lancé. Il dure env. 2 h.

Un message à l'écran affiche la fin du programme :

 Mise en service terminée

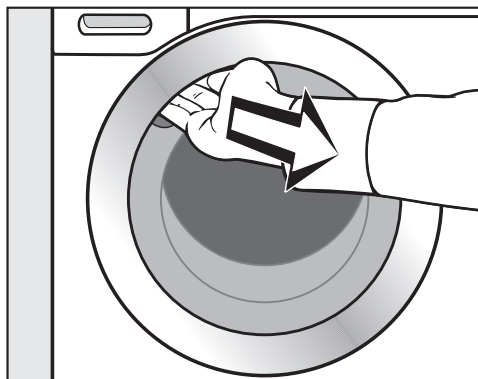

- Pour ouvrir la porte, attrapez le creux de la poignée puis tirez.

**Conseil :** Laissez la porte entrouverte pour que le tambour puisse sécher.

- Arrêtez le lave-linge avec la touche .

## Consommation d'énergie et d'eau

- Utilisez la charge maximale de chaque programme.  
La consommation d'énergie et d'eau est plus avantageuse pour une charge pleine.
- Si vous avez peu de linge à laver, la capacité variable automatique du lave-linge réduit la consommation en eau et la consommation électrique et raccourcit la durée du programme.
- Utilisez le programme *Express 20* pour les petites quantités de linge peu sale.
- Les lessives modernes permettent de laver à basse température (ex. : 20 °C). Ces réglages vous permettent de faire des économies d'énergie.
- Pour assurer une parfaite hygiène de votre lave-linge, il est conseillé d'effectuer de temps à autre un programme de lavage à une température supérieure à 60 °C. L'affichage du message *Info hygiène* à l'écran vous le rappelle.

## Consommation de lessive

- Ne dépassez pas les dosages indiqués sur l'emballage.
- Quand vous dosez la lessive, tenez compte du degré de salissure du linge.
- Pour de petites charges, réduisez la quantité de lessive (environ  $\frac{1}{3}$  de lessive en moins pour une demi-charge).

## Conseil en cas de séchage en machine

Pour économiser de l'énergie lors du séchage, sélectionnez la vitesse d'essorage la plus élevée lors du lavage.

# Lavage écologique

## EcoFeedback

Pour visualiser les informations relatives à la consommation d'eau et d'électricité de votre lave-linge, effleurez la touche sensitive *EcoFeedback*.

Les informations suivantes s'affichent à l'écran :

- Des prévisions de la consommation en eau et en énergie avant le démarrage du programme.
- La consommation réelle en eau et en énergie en cours ou en fin de programme.

### 1. Prévisions

- Après avoir sélectionné un programme de lavage, effleurez la touche sensitive *EcoFeedback*.

Le diagramme en barres indique la prévision de consommation d'énergie.



- Effleurez la touche sensitive ∨ ou ∧ pour passer à la prévision de consommation d'eau.



Plus il y a de barres (■), plus la consommation d'énergie ou d'eau sera élevée.

Les prévisions changent en fonction du programme de lavage sélectionné, de la température et des options.

L'écran revient automatiquement à l'affichage de base ou après effleurement de la touche sensitive *OK*.

## 2. Consommation réelle

Vous pouvez consulter pendant le déroulement du programme et à la fin du programme la consommation réelle en eau et en électricité.

- Effleurez la touche sensitive *EcoFeedback*.



- Effleurez la touche sensitive ∨ ou ∧ pour passer à la prévision de consommation d'eau.

L'affichage de la consommation évolue au fur et à mesure de l'avancée du programme.

Les chiffres prévisionnels sont réinitialisés à chaque ouverture de porte / arrêt automatique en fin de programme.

**Conseil :** Vous pouvez laisser afficher les données de consommation du dernier programme de lavage dans les *Réglages* sous *Consommation*.

# 1. Préparer le linge

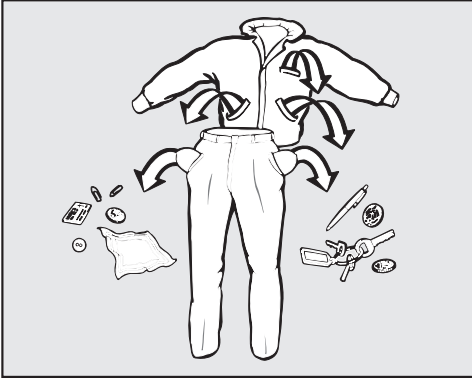

- Videz les poches.

⚠ Les corps étrangers (pièces de monnaie, vis, clous, trombones, etc..) peuvent endommager le linge et certaines pièces de l'appareil. Vérifiez la présence de corps étrangers sur le linge avant le lavage et retirez les.

## Trier le linge

- Triez le linge par couleur, tout en prenant en compte le symbole figurant sur l'étiquette d'entretien (au col ou sur la couture latérale).

**Conseil :** les textiles foncés ont tendance à déteindre lors des premiers lavages. Lavez le linge clair et foncé séparément pour éviter tout risque.

## Traiter les taches

- Avant de laver les textiles, enlevez les taches de préférence tant qu'elles n'ont pas séché. Tamponnez-les avec un chiffon blanc. Ne pas frotter !

**Conseil :** certaines taches (sang, œuf, café, thé, etc..) peuvent être enlevées avec des astuces. Vous pourrez les trouver sur le site Internet Miele.

⚠ Les détergents contenant des solvants (par ex. le white spirit) peuvent endommager les parties en plastique. Vérifiez lorsque vous nettoyez des textiles que vous ne répandez pas de nettoyant contenant des solvants sur les pièces en plastique.

⚠ Les produits nettoyants chimiques (contenant des solvants) peuvent provoquer de graves dommages dans le lave-linge. Ne jamais utiliser de tel détergent dans le lave-linge !

## Conseils

- Voilages : enlevez les crochets et autres parties métalliques ou placez-les dans un sac.
- Recousez ou enlevez les baleines de soutien-gorge qui se sont détachées.
- Fermez les fermetures éclair, les fermetures velcro, les crochets et les boutons pression avant le lavage.
- Fermez les housses de couettes et d'oreillers afin que les petites pièces de linge ne se prennent pas dedans.

Ne lavez aucun textile marqué **non lavable** (symbole d'entretien .

## 2. Sélectionner le programme

### Mettre le lave-linge en marche

- Appuyez sur la touche ①.

### Sélectionner un programme

#### A. avec le sélecteur

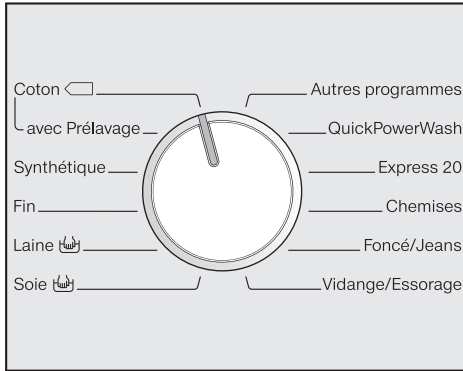

- Tournez le sélecteur de programme sur le programme souhaité.

La capacité maximale de charge du programme sélectionné s'affiche. Ensuite l'affichage standard est indiqué.

### Sélection du programme avec la position "Autres programmes" et l'affichage :

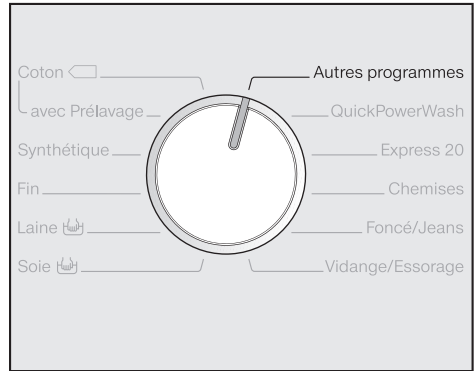

- Tournez le sélecteur de programme sur la position *Autres programmes*.

L'affichage indique :

- Effleurez la touche  $\vee$  ou  $\wedge$  jusqu'à ce que le programme souhaité s'affiche.
- Validez le programme en appuyant sur la touche *OK*.

La capacité maximale de charge du programme sélectionné est affichée. Puis en fonction du programme sélectionné, les paramètres de programme pré-réglés sont également affichés.

### 3. Charger le lave-linge

#### Ouvrir la porte

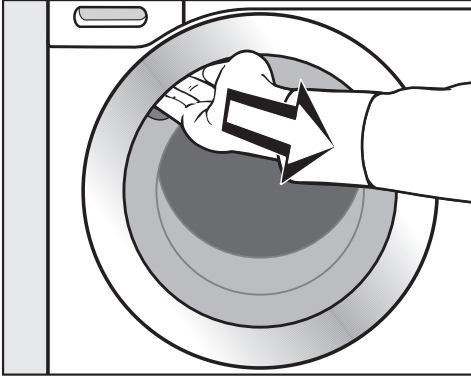

- Placez vos doigts dans le creux de la poignée et tirez pour ouvrir la porte.

Vérifiez la présence d'animaux ou de corps étrangers dans le tambour avant de charger le linge.

La consommation d'énergie et d'eau rapportée à la quantité de linge est la plus faible lorsque la charge maximale est atteinte. Une surcharge altère le résultat de lavage et entraîne la formation de plis.

- Chargez le linge déplié dans le tambour sans le tasser.

Mélanger les pièces de différentes tailles permet de renforcer l'efficacité du lavage et de mieux répartir le linge à l'essorage.

**Conseil :** Tenez compte de la capacité de charge maximale de chaque programme de lavage. Elle est toujours affichée lorsque vous sélectionnez un programme.

#### Fermer la porte

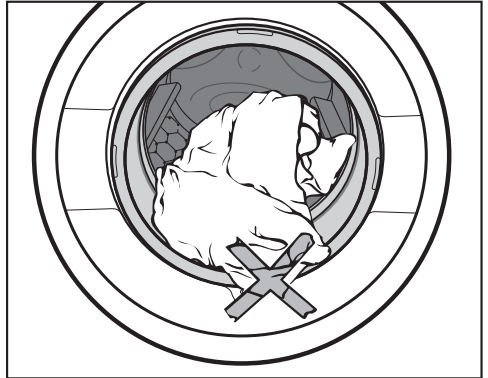

- Vérifiez qu'aucune pièce de linge n'est coincée entre la porte et le joint tambour-façade.

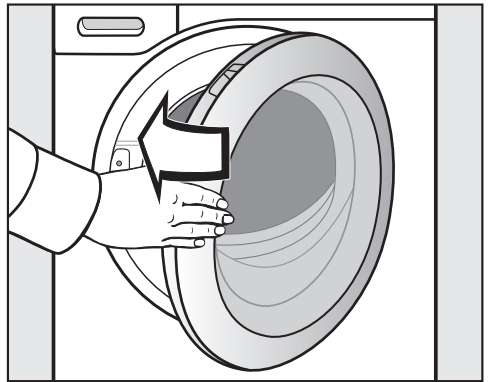

- Fermez la porte en la poussant un peu.

## 4. Sélectionner les réglages du programme

### Degré de salissure

#### légèrement sale

Aucune salissure ni taches n'est visible. Les vêtements ont pris l'odeur du corps.

#### normalement sale

Les salissures sont visibles et/ou quelques petites taches sont reconnaissables.

#### sale

Traces de salissures et/ou de taches nettement reconnaissables.

**Conseil :** dans le menu Réglages vous pouvez activer la question vous demandant le degré de salissure ou déterminer le degré de salissure par défaut (préréglage) (chapitre "Réglages", rubrique "Degré de salissure").

Si la question concernant le degré de salissure est activée, l'écran indique :

Degré de salissure

L'écran passe automatiquement à la question concernant le degré de salissure :

normal



- Avec les touches sensibles  $\nabla$  et  $\wedge$  réglez le degré de salissure et validez en appuyant sur la touche sensitive OK.

En fonction du degré de salissure sélectionné, les paramètres suivants sont modifiés :

- si le degré de salissure est sale un pré-lavage est effectué dans certains programmes, (voir chapitre "Options").
- la quantité d'eau de rinçage est ajustée
- les temps de programme (en cas de salissure légère, le temps de cycle est raccourci).

Pour le programme Express 20, il n'est pas possible de choisir le degré de salissures. Express 20 est conçu pour du linge peu sale.

### Sélectionner la température

Vous pouvez modifier la température configurée d'un programme de lavage.

- Appuyez sur la touche *Température*.

L'écran affiche :

Température

60°C

- Réglez la température souhaitée avec les touches sensibles  $\nabla$  et  $\wedge$ , puis validez en effleurant la touche sensitive OK.



## 4. Sélectionner les réglages du programme

### Sélectionner la vitesse d'essorage

Vous pouvez modifier la vitesse d'essorage pré-réglée d'un programme de lavage.

- Pressez la touche *Vitesse d'essorage*.

L'écran affiche :

- Réglez la vitesse d'essorage souhaitée avec les touches sensibles  $\nabla$  et  $\blacktriangle$  et validez avec la touche sensitive *OK*.

### Sélectionner les options

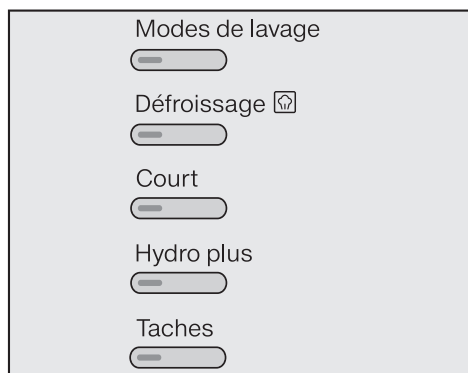

- Appuyez sur la touche correspondant à l'option souhaitée.

Le voyant de la touche s'allume.

Toutes les options ne peuvent pas être sélectionnées avec tous les programmes de lavage. Si la sélection d'une option est impossible, c'est que celle-ci n'est pas compatible avec le programme de lavage.

Voir le chapitre "Options".

### Activer le départ différé

Le démarrage du programme peut être différé de 15 minutes à 24 heures. Vous pouvez notamment profiter des tarifs de nuit plus avantageux.

Voir le chapitre "Départ différé".

## 5. Ajouter la lessive

Vous pouvez doser la lessive de différentes manières.

### Bac à produits

Si la quantité de lessive est insuffisante :

- le linge n'est pas propre et devient peu à peu terne et rêche,
- des petits boules de graisse se forment dans le linge.
- des dépôts de calcaire se forment sur les résistances.

Si vous utilisez trop de lessive :

- l'excès de mousse entraîne une baisse de l'efficacité du brassage du linge. Les résultats de lavage, de rinçage et d'essorage ne sont pas satisfaisants,
- la consommation d'eau augmente, un rinçage supplémentaire s'ajoutant automatiquement,
- vous contribuez à la pollution de l'environnement,

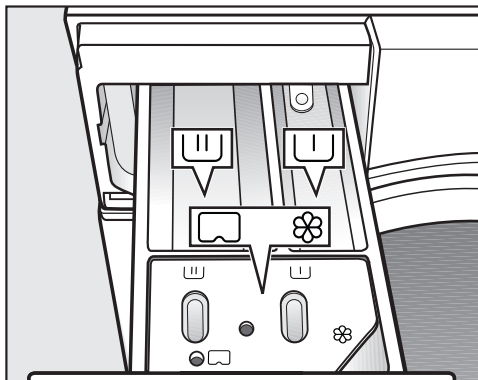

- Sortez le bac à produits puis versez la lessive dans les compartiments dédiés :

⌋ Lessive pour le pré-lavage (répartition de la quantité de lessive totale conseillée : versez  $\frac{1}{3}$  dans les compartiments ⌋ et  $\frac{2}{3}$  dans le compartiment ⌋)

⌋ Lessive pour cycle de lavage

⌘/⌋ Assouplissant, produit de tenue, amidon et Cap (capsule de produit de lavage)

Consultez le chapitre "Lessives" pour davantage d'informations sur les lessives et leurs dosages respectifs.

## 5. Ajouter la lessive

### Utilisation de capsules de lavage (Cap)

Il existe trois types de capsules :

- ☼ = produits complémentaires de soin du linge (par exemple adoucissant, imperméabilisant)
- ☼ = additif (par ex. booster ou renforçateur de lavage)
- 💧 = lessive (uniquement pour cycle de lavage)

Une capsule contient toujours la quantité nécessaire à un cycle de lavage.

Vous pouvez commander les capsules via la boutique en ligne Miele ([www.miele-shop.com](http://www.miele-shop.com)), auprès du service après-vente ou en vous adressant à votre revendeur Miele.

⚠ Rangez les capsules hors de portée des enfants.

### Activer le dosage par capsule

- Effleurez la touche sensitive *Cap* ☼.

Le premier type de capsule pouvant être sélectionné avec le programme s'affiche à l'écran.

💧 Cap

- Réglez le type de capsule souhaité avec les touches sensibles ∨ et ∧, puis validez en effleurant la touche sensitive *OK*.

### Insérer la capsule

- Ouvrez le bac à produits.

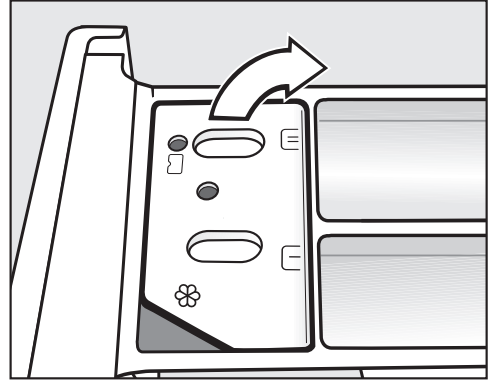

- Ouvrez le couvercle du compartiment ☼/☼.

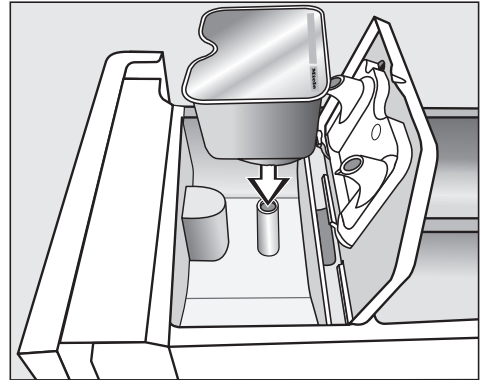

- Appuyez bien sur la capsule.

## 5. Ajouter la lessive

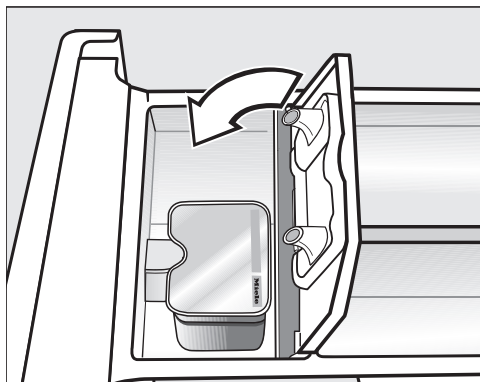

- Appuyez bien sur le couvercle pour le fermer.
- Repoussez le bac à produits dans le lave-linge.

Une fois insérée dans le bac à produits, la capsule s'ouvre. Si vous ne l'avez pas complètement utilisée et que vous la sortez de son logement, son contenu risque de couler lorsque vous la retirez du bac à produits. Jetez la capsule. Ne l'utilisez plus.

Le contenu de la capsule se mélange au linge au bon moment du cycle de lavage.

Lors du dosage par capsule, l'arrivée d'eau dans le compartiment ☼ s'effectue uniquement par la capsule. Ne versez pas d'assouplissant dans le compartiment ☼ si vous utilisez une capsule.

- Enlevez la capsule vide une fois le programme de lavage terminé.

Pour des raisons techniques, il reste un peu d'eau dans la capsule.

### Désactiver/modifier le dosage en capsule

- Effleurez la touche sensitive *Cap*  et suivez les instructions à l'écran.

## 6. Démarrer le programme - Fin de programme

### Démarrer le programme

- Appuyez sur la touche *Départ/Arrêt* qui clignote.

La porte se verrouille et le symbole  s'affiche puis le programme de lavage démarre.

Si un départ différé a été sélectionné, le décompte s'affiche à l'écran. La durée de programme estimée apparaît une fois le délai de départ différé écoulé ou dès le démarrage.

Le déroulement du programme s'affiche par ailleurs à l'écran. Le lave-linge vous indique la phase de programme en cours.

### Fin de programme

Pendant la phase *Infroissable*, la porte est encore verrouillée et l'écran indique en alternance :

Infroissable/Arrêt

et

 Presser *Départ/Arr.*

- Pressez la touche *Départ/Arrêt*. La porte est déverrouillée.
- Ouvrez la porte.
- Sortez le linge.

Le linge oublié dans le tambour pourrait rétrécir ou déteindre lors de la prochaine lessive.  
N'oubliez pas de linge dans le tambour !

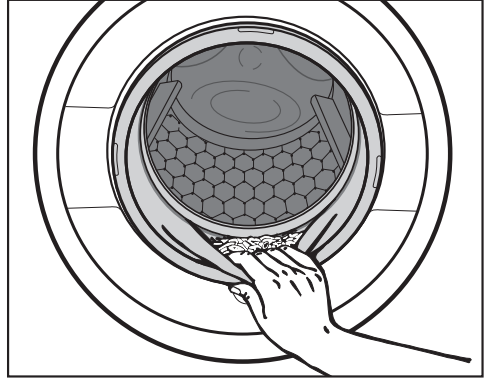

- Vérifiez qu'aucun corps étranger n'est resté coincé dans le joint d'étanchéité de la porte.



**Conseil :** Laissez la porte entrouverte pour que le tambour puisse sécher.

- Arrêtez le lave-linge avec la touche .
- Enlevez la capsule du bac à produits après utilisation.

**Conseil :** Laissez le bac à produits entrouvert pour qu'il puisse sécher.

# Essorage

## Vitesse d'essorage final

Programme	tr/min
Coton	1400
Synthétique	1200
Fin	900
Laine 	1200*
Soie 	600*
Automatic +	1400
Couettes plumes	1200
Textiles modernes	800
Imperméabilisation	1000
Textiles sport	1200
Rinçage/Amidonage	1400*
Nettoyage machine	900
QuickPowerWash	1400*
Express 20	1200
Chemises	900
Foncé/Jeans	1200
Vidange/Essorage	1400

## Vitesse d'essorage final du programme de lavage

La vitesse d'essorage optimale pour le programme de lavage s'affiche toujours à l'écran lors de la sélection du programme. Pour les programmes de lavage identifiés par un \* dans le tableau, la vitesse d'essorage optimale ne correspond pas à la vitesse maximale.



Il est possible de réduire la vitesse d'essorage final.

Mais il n'est pas possible de sélectionner une vitesse d'essorage final supérieure à celle indiquée dans le tableau.

## Essorage intermédiaire

Le linge est essoré après le lavage puis entre les différents rinçages. Si la vitesse d'essorage final est réduite, la vitesse d'essorage intermédiaire l'est également. En programme *Coton*, un rinçage supplémentaire s'ajoute si la vitesse d'essorage est inférieure à 700 tr/min.

## Désactiver l'essorage final (arrêt cuve pleine)

- Sélectionnez le réglage  (arrêt cuve pleine) à l'aide de la touche *Vitesse d'essorage*. Le linge reste à tremper dans l'eau après le dernier rinçage. Cela permet de réduire la formation de faux plis lorsque le linge n'est pas sorti immédiatement du lave-linge en fin de programme.
- Démarrer l'essorage final :  
le lave-linge vous propose la vitesse maximale autorisée. Vous pouvez sélectionner une vitesse d'essorage inférieure. Pour démarrer l'essorage final, pressez la touche *Départ/Arrêt*.
- Terminer le programme :  
à l'aide de la touche *Vitesse d'essorage*, sélectionnez le réglage  (sans essorage) et pressez la touche *Départ/Arrêt*.

L'eau est vidangée.

## Désactiver l'essorage intermédiaire et l'essorage final

- Pressez la touche *Essorage*.
- Sélectionnez le réglage .

Après le dernier rinçage, l'eau est vidangée et la phase Infoissable est activée.

Avec ce réglage, un rinçage supplémentaire est ajouté dans certains programmes.

## Départ différé

Le départ différé vous permet de différer le départ du programme. Il est possible de différer le départ du programme de 15 minutes à 24 heures au maximum. Vous pouvez notamment profiter des tarifs de nuit plus avantageux.

### Sélectionner

- Appuyez sur la touche *Départ différé*.

Le message suivant s'affiche :



- Réglez les heures avec les touches sensibles  $\nabla$  et  $\wedge$  et validez en appuyant sur la touche sensitive *OK*.

L'affichage change :



- Réglez les minutes avec les touches sensibles  $\nabla$  et  $\wedge$  et validez en appuyant sur la touche sensitive *OK*.

**Conseil :** si vous laissez le doigt sur la touche sensitive  $\nabla$  ou  $\wedge$ , les valeurs défileront automatiquement en ordre croissant ou décroissant.

### Démarrer

- Pressez la touche *Départ/Arrêt* pour lancer le départ différé et le programme de lavage.

L'écran affiche :



Une fois la durée écoulée, le programme de lavage démarre et l'écran indique la durée du programme ainsi que le déroulement du programme.

### Modifier

Le départ différé peut être modifié à tout moment.

- Appuyez sur la touche *Départ différé*.



- Effleurez la touche sensitive *OK*.



- Réglez maintenant la durée souhaitée.

### Annuler et démarrer directement le programme de lavage

- Appuyez sur la touche *Départ différé*.



- Effleurez la touche sensitive  $\nabla$ .





- Effleurez la touche sensitive *OK*, le programme de lavage démarre immédiatement.



## Tableau des programmes

<b>Coton</b>		<b>90 °C - froid</b>	<b>8,0 kg maximum</b>
Textiles	T-shirts, sous-vêtements, linge de table, etc., textiles en coton, en lin ou fibres mélangées		
Conseil	<p>Les réglages 60 °/40 °C se distinguent de <math>\langle 60^{\circ}\text{C} \rangle / \langle 40^{\circ}\text{C} \rangle</math> par :</p> <ul style="list-style-type: none"> <li>– des durées de programmes plus courtes</li> <li>– des temps de maintien en température plus longs</li> <li>– une consommation d'énergie plus élevée</li> </ul> <p>En cas d'exigences particulières en matière d'hygiène, sélectionner une température de 60 °C ou plus.</p>		
<b>Coton</b>		$\langle 60^{\circ}\text{C} \rangle / \langle 40^{\circ}\text{C} \rangle$	<b>8,0 kg maximum</b>
Textiles	Linge en coton normalement sale		
Conseil	<ul style="list-style-type: none"> <li>– Ces réglages sont les plus efficaces quant à la consommation d'énergie et d'eau pour le lavage du linge en coton.</li> <li>– Pour le programme <math>\langle 60^{\circ}\text{C} \rangle</math>, la température de lavage atteinte est inférieure à 60 °C et l'efficacité de lavage correspond à celle du programme Coton 60 °C.</li> </ul>		
<b>Remarque pour les instituts de contrôle :</b>			
Programmes de contrôle selon la norme EN 60456 et étiquette énergie conforme au règlement 1061/2010			
<b>Synthétique</b>		<b>60 °C - froid</b>	<b>4,0 kg maximum</b>
Textiles	Fibres synthétiques, mélangées ou coton facile d'entretien		
Conseil	Si le linge se froisse facilement, réduire la vitesse d'essorage final.		

## Tableau des programmes

<b>Fin</b>		<b>60 °C - froid</b>	<b>3,0 kg maximum</b>
Textiles	Pour textiles délicats en fibres synthétiques, fibres mélangées, viscose Voilages déclarés lavables en machine par le fabricant		
Conseil	<ul style="list-style-type: none"> <li>– Effectuer de préférence un programme avec prélavage pour éliminer la poussière fine des rideaux. Choisissez le degré de salissure <i>sale</i>, afin qu'un prélavage soit effectué.</li> <li>– Si le linge se froisse facilement, supprimer l'essorage.</li> </ul>		
<b>Laine</b> 		<b>40 °C - froid</b>	<b>2,0 kg maximum</b>
Textiles	Textiles en laine ou laine mélangée		
Conseil	Si le linge se froisse facilement, choisir une vitesse d'essorage final appropriée.		
<b>Soie</b> 		<b>30 °C - froid</b>	<b>1,0 kg maximum</b>
Textiles	Soie et tous les textiles lavables à la main ne contenant pas de laine		
Conseil	Laver les collants et les soutiens-gorge dans un sac de lavage.		
<b>Automatic +</b>		<b>40 °C - froid</b>	<b>6,0 kg maximum</b>
Textiles	Charge composée de linge trié par couleur pour les programmes <i>Coton</i> et <i>Synthétique</i>		
Conseil	Les paramètres de lavage (ex. : niveau d'eau, rythme de lavage et profil d'essorage) sont automatiquement adaptés à chaque charge pour un soin optimal du linge et un résultat parfait.		



## Tableau des programmes

<b>Couettes plumes</b>		<b>60 °C - froid</b>	<b>2,5 kg maximum</b> <b>1 couette plumes 2,20 m x 2,00 m</b>
Textiles	Couettes et édredons avec garnissage en plumes ou en duvet		
Conseil	Respectez les instructions figurant sur l'étiquette.		
<b>Textiles modernes</b>		<b>40 °C - froid</b>	<b>2,5 kg maximum</b>
Textiles	Vêtements fonctionnels comme les vestes et pantalons d'extérieur à membranes telles que Gore-Text®, SYMPATEX®, WINDSTOPPER®, etc.		
Conseil	<ul style="list-style-type: none"> <li>– Fermer les fermetures velcro et les fermetures éclair.</li> <li>– Ne pas utiliser d'adoucissant.</li> <li>– Si nécessaire, il est possible de réimperméabiliser les vêtements d'extérieur avec le programme <i>Imperméabilisation</i>. Il n'est pas conseillé d'imperméabiliser les vêtements après chaque lavage.</li> </ul>		
<b>Imperméabilisation</b>		<b>40 °C</b>	<b>2,5 kg maximum</b>
Textiles	Pour le traitement des textiles en microfibres, des vêtements de ski ou de linge de table composés principalement de fibres synthétiques, afin d'obtenir un effet hydrofuge et antisalissure		
Conseil	<ul style="list-style-type: none"> <li>– Les articles doivent être fraîchement lavés et essorés ou séchés.</li> <li>– Pour obtenir un effet optimal, l'opération devrait être suivie d'un traitement thermique tel que le séchage dans un sèche-linge ou le repassage.</li> </ul>		

## Tableau des programmes

<b>Textiles sport</b>		<b>60 °C - froid</b>	<b>3,0 kg maximum</b>
Textiles	Vêtements de sport et de fitness tels que tricot, maillots et pantalons, vêtements de sport en microfibres et laine polaire		
Conseil	<ul style="list-style-type: none"> <li>– Ne pas utiliser d'adoucissant.</li> <li>– Respecter les instructions d'entretien du fabricant.</li> </ul>		
<b>Rinçage/Amidonnage</b>		<b>8,0 kg maximum</b>	
Textiles	<ul style="list-style-type: none"> <li>– Pour rincer les textiles lavés à la main</li> <li>– Nappes, serviettes, vêtements de travail devant être amidonnés</li> </ul>		
Conseil	<ul style="list-style-type: none"> <li>– Respecter la vitesse d'essorage final pour les textiles qui se froissent facilement.</li> <li>– Le linge à amidonner devrait être fraîchement lavé, mais non traité à l'adoucissant.</li> <li>– Vous obtiendrez un résultat de rinçage particulièrement performant avec deux rinçages en activant l'option <i>Hydro plus</i>.</li> </ul>		
<b>Nettoyage machine</b>		<b>75 °C</b>	<b>sans charge</b>
<p>Les lavages fréquents à basse température risquent de provoquer la formation de moisissures dans le lave-linge.</p> <p>Le nettoyage du lave-linge permet de réduire le film bactérien ainsi que la présence de germes et de moisissures, et d'éviter la formation de mauvaises odeurs.</p>			
Conseil	<ul style="list-style-type: none"> <li>– L'utilisation du nettoyant pour machine Miele permet d'obtenir un résultat optimal. Il est aussi possible d'utiliser une lessive universelle en poudre.</li> <li>– Doser le nettoyant machine ou la lessive universelle directement dans le tambour.</li> <li>– Ne pas mettre de linge dans le tambour : pour le nettoyage, le tambour doit être vide.</li> </ul>		

## Tableau des programmes

<b>QuickPowerWash</b>		<b>60 °C - 40 °C</b>	<b>5,0 kg maximum</b>
Textiles	Pour textiles légèrement ou normalement sales lavés avec le programme <i>Coton</i> .		
Conseil	Nettoyage particulièrement rapide et en profondeur du linge grâce à une imprégnation et à un rythme de lavage spéciaux.		
<b>Express 20</b>		<b>40 °C - froid</b>	<b>3,5 kg maximum</b>
Textiles	Textiles en coton n'ayant pratiquement pas été portés ou présentant très peu de salissures		
Conseil	L'option <i>Court</i> est automatiquement activée.		
<b>Chemises</b>		<b>60 °C - froid</b>	<b>1,0 kg/ 2,0 kg maximum</b>
Textiles	Les chemises ou les chemisiers en coton ou en fibres mélangés		
Conseil	<ul style="list-style-type: none"> <li>- Selon leur degré de salissure, traitez au préalable cols et poignets.</li> <li>- Utilisez le programme <i>Soie</i>  pour les chemises et les chemisiers en soie.</li> <li>- Si l'option pré-réglée <i>Défroissage</i>  est désactivée, la capacité de charge maximale passe à 2,0 kg.</li> </ul>		
<b>Foncé/Jeans</b>		<b>60 °C - froid</b>	<b>3,0 kg maximum</b>
Textiles	Pièces de linge noir et foncé en coton, fibres mélangées et jeans		
Conseil	<ul style="list-style-type: none"> <li>- Retourner le linge pour le laver.</li> <li>- Les vêtements en jean déteignent un peu lors des premiers lavages. Laver le linge clair et le linge foncé séparément.</li> </ul>		
<b>Vidange/Essorage</b>			<b>8,0 kg maximum</b>
Conseil	<ul style="list-style-type: none"> <li>- Vidange seulement : régler la vitesse d'essorage sur 0 tr/min.</li> <li>- Contrôler la vitesse d'essorage réglée.</li> </ul>		

# Options

Les options sont activées et désactivées par le biais des touches correspondantes et de l'écran.

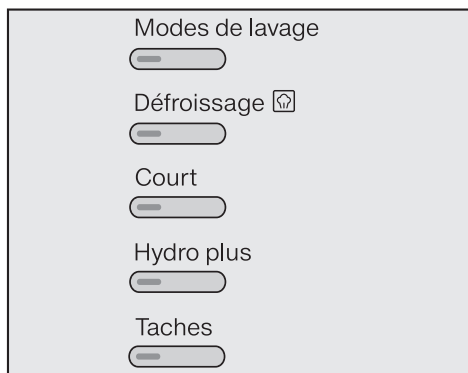

- Pressez la touche de l'option souhaitée.

La touche correspondante s'allume.

Toutes les options ne peuvent pas être sélectionnées avec tous les programmes de lavage.

Si la sélection d'une option est impossible, c'est que celle-ci n'est pas compatible avec le programme de lavage.

## Modes de lavage

La fonction Modes de lavage vous offre la possibilité d'adapter les programmes de lavage à vos besoins.

### Intensif

Pour le linge très sale, le lave-linge offre un cycle de lavage plus efficace grâce à un brassage plus intensif et à plus d'énergie thermique.

### ECO

La consommation énergétique diminue pour une même efficacité de lavage grâce à un allongement de la durée de lavage et à une réduction de la température de lavage sélectionnée.

### Très délicat

Le brassage est plus doux pour réduire la formation de faux plis.

### Extra silencieux

L'émission sonore du lave-linge en cours de lavage est réduite. Utilisez cette fonction si vous voulez laver pendant des temps de pause. L'option "Arrêt cuve pleine" est activée et la durée du programme prolongée.





### AllergoWash

Si des mesures d'hygiène particulières s'avèrent nécessaires, les temps de maintien en température sont prolongés grâce à une augmentation de la consommation énergétique, de la consommation d'eau et de l'efficacité de rinçage.

Tous les modes de lavage ne sont pas disponibles dans chaque programme. Le "Tableau des programmes et des modes de lavage" récapitule les options possibles.

## Défroissage

Pour réduire la formation de plis, le linge est défroissé à la vapeur à la fin du programme. Pour un résultat optimal, réduisez la charge de 50%. Suivez les indications qui s'affichent. Plus la charge sera faible, meilleur sera le résultat final.

Les vêtements peuvent passer au sèche-linge   et être repassés  .

## Court

Pour du linge légèrement sale, sans taches visibles.

La durée de lavage est réduite.

## Hydro plus

Le niveau d'eau est augmenté lors du lavage et du rinçage, et un rinçage supplémentaire est ajouté dans le programme *Rinçage/Amidonage*.

Vous pouvez programmer d'autres fonctions pour la touche *Hydro plus*, comme décrit au chapitre "Réglages".



## Taches

Pour un nettoyage plus efficace des textiles tachés, vous avez le choix entre 7 types de taches. Le programme de lavage est ensuite adapté en fonction des types de taches choisis. Il est possible de sélectionner un type de tache par cycle de lavage.

# Options

## Tableau des programmes et des modes de lavage

Si un programme de lavage n'est **pas** mentionné ci-dessous, c'est qu'il n'est pas compatible avec les modes de lavage.

	Intensif	ECO	Très délicat	Extra silencieux	Allergo-Wash
Coton	X	X	X	X	X
Synthétique	X	X	X	X	X
Fin	X	X	X	X	X
Laine 	-	-	-	X	-
Soie 	-	-	-	X	-
Automatic +	X	X	X	X	X
Couettes plumes	X	X	X	-	X
Textiles modernes	X	X	X	X	X
Imperméabilisation	-	-	-	X	-
Textiles sport	X	X	X	X	X
Rinçage/Amidonnage	-	-	-	X	-
Express 20	-	-	-	X	-
Chemises	X	X	X	X	X
Foncé/Jeans	X	X	X	X	X

**X** = au choix

- = non disponible



## Options sélectionnables en complément des programmes

Aucune de ces options n'est sélectionnable dans les programmes **non** mentionnés ci-après.

	Prélavage <sup>1)</sup>	Défroissage 	Court	Hydro plus	Taches
Coton	X	X	X	X	X
Synthétique	X	X	X	X	X
Fin	X	X	X	X	X
Automatic +	X	X	-	-	X
Couettes plumes	X	-	-	X	-
Textiles modernes	X	-	X	X	X
Textiles sport	X	-	X	X	X
Rinçage/Amidonnage	-	-	-	X	-
QuickPowerWash	-	X	-	X	-
Express 20	-	X	X <sup>2)</sup>	-	-
Chemises	X	X <sup>2)</sup>	X	X	X
Foncé/Jeans	X	X	X	X	X

**X** = au choix

- = non disponible

1) = activé automatiquement si sélection de sale



2) = peut être désactivé

## Déroulement de programme

	Lavage		Rinçage		Essorage
	Niveau d'eau	Rythme de lavage	Niveau d'eau	Rinçages	
Coton		(A)		2-5 <sup>1)2)3)</sup>	✓
Synthétique		(B)		2-4 <sup>2)3)</sup>	✓
Fin		(C)		2-4 <sup>2)3)</sup>	✓
Laine		(E)		2	✓
Soie		(E)		2	✓
Automatic +		(A)(B)		2-4 <sup>2)3)</sup>	✓
Couettes plumes		(C)		3-4 <sup>3)</sup>	✓
Textiles modernes		(C)		3-4 <sup>3)</sup>	✓
Imperméabilisation	–	(B)		1	✓
Textiles sport		(C)		2-3 <sup>3)</sup>	✓
Rinçage/Amidonnage		(B)		0-1 <sup>5)</sup>	✓
Nettoyage machine		(A)		3	✓
QuickPowerWash		(A)		2	✓
Express 20		(A)		1	✓
Chemises		(C)		3-4 <sup>3)</sup>	✓
Foncé/J Jeans		(B)		3-5 <sup>2)3)</sup>	✓
Vidange/essorage	–	–	–	–	✓

La légende se trouve à la page suivante.

# Déroulement de programme

-  = niveau d'eau bas  
 = niveau d'eau intermédiaire  
 = niveau d'eau élevé  
Ⓐ = rythme intensif  
Ⓑ = rythme normal  
Ⓒ = rythme délicat  
Ⓓ = rythme de bercement  
Ⓔ = rythme lavage à la main  
✓ = effectué  
– = non effectué

Le lave-linge dispose d'une commande entièrement automatique avec détection automatique de la charge. Le lave-linge calcule lui-même la consommation d'eau nécessaire, en fonction de la quantité et du pouvoir d'absorption du linge.

Les déroulements de programme mentionnés ici font toujours référence au programme de base, avec une charge maximale.

L'affichage de déroulement de votre lave-linge vous indique à tout moment la phase de programme en cours.

## Spécificités selon les programmes :

### Infroissable :

une fois le programme terminé, le tambour tourne encore pendant 30 minutes max. pour éviter les faux plis.

Exception : les programmes *Laine* et *Soie* ne comportent pas de phase Infroissable.

Vous pouvez ouvrir le lave-linge à tout moment.

<sup>1)</sup> A partir d'une température sélectionnée de 60 °C et supérieure et à des températures comprises entre <40°C> et <60°C> 2 cycles de rinçage sont réalisés. A une température sélectionnée inférieure à 60 °C, 3 cycles de rinçage sont réalisés.

<sup>2)</sup> Un rinçage supplémentaire a lieu en cas de :

- formation excessive de mousse dans le tambour,
- vitesse d'essorage final inférieure à 700 tr/min,

<sup>3)</sup> Un rinçage supplémentaire a lieu en cas de :

- sélection de l'option *Hydro plus* lorsque Rinçage supplémentaire ou Hydro + et Rinçage supplémentaire ont été activés sous *Réglages*.

<sup>4)</sup> Essorage progressif : avant le lavage, un essorage progressif est effectué pour chasser l'air des textiles garnis de duvet. L'eau entre ensuite par le compartiment  pour le lavage.

<sup>5)</sup> Un rinçage supplémentaire a lieu en cas de :

- sélection de l'option *Hydro plus*.

# Déroulement de programme

## Coton et Synthétique

Le procédé de lavage PowerWash 2.0 développé par Miele est utilisé lors du programme de lavage *Coton* pour les petites et moyennes charges et lors du programme *Synthétique*.

### Principe de fonctionnement

Les procédés de lavage habituels utilisent plus d'eau que le linge ne peut en absorber. Cette quantité d'eau doit être chauffée.

Dans le procédé de lavage PowerWash 2.0, la quantité d'eau de lavage utilisée n'est que faiblement supérieure à celle que le linge peut absorber. L'eau qui n'est pas absorbée par le linge chauffe le tambour et le linge puis est régulièrement pulvérisée sur le linge. La consommation énergétique est ainsi diminuée.

### Activation

Au début du programme de lavage, le lave-linge détermine la charge. Le procédé PowerWash 2.0 est automatiquement activé si les conditions suivantes sont remplies :

- charge petite à moyenne avec le programme *Coton* et avec le programme *Synthétique*,
- la température sélectionnée ne doit pas dépasser 60 °C,
- la vitesse d'essorage final ne doit pas être inférieure à 600 tr/min,
- le dosage par capsule (☺, ☹) n'est pas sélectionné pour le lavage principal.

Il n'est pas possible d'activer le procédé PowerWash 2.0 si certaines options sont sélectionnées (par ex. Prélavage, Hydro plus).

### Spécificités

- **Phase d'humidification**  
Au début du programme de lavage, le lave-linge essore à plusieurs reprises. L'eau essorée est pulvérisée sur le linge pour assurer une humidification optimale.  
À la fin de la phase d'humidification, le niveau d'eau optimal est réglé. Si nécessaire, le lave-linge vidange une partie de l'eau et ajoute une certaine quantité d'eau fraîche.
- **Bruits lors de la phase de chauffage**  
Lors du chauffage du linge et du tambour, des bruits inhabituels (gar-gouillements) peuvent se faire entendre.
- **Utilisation de lessive**  
Veillez à doser correctement la lessive (charge plus petite).

# Symboles d'entretien

Lavage	
Les degrés indiqués dans la cuve indiquent la température maximale à laquelle vous pouvez laver les articles.	
	rythme de lavage normal
	rythme de lavage plus doux
	rythme de lavage très doux
	Lavage à la main
	Non lavable

## Exemple de sélection de programme

Programme	Symboles d'entretien
Coton	
Synthétique	
Fin	
Laine	
Soie	
Express 20	
Automatic+	

Séchage	
Les points indiquent la température.	
	Température normale
	Température réduite
	ne doit pas être séché au sèche-linge.

Fer à repasser & repasseuse	
Les points indiquent les gammes de température.	
	env. 200 °C
	env. 150 °C
	env. 110 °C Le repassage à la vapeur peut causer des dommages irréversibles
	ne pas repasser (fer/repasseuse)

Nettoyage professionnel	
	Nettoyage avec des solvants chimiques. Les lettres correspondent aux produits de nettoyage.
	Nettoyage à l'eau
	Nettoyage à sec interdit

Blanchiment	
	produit de blanchiment par oxydation autorisé
	blanchiment à l'oxygène uniquement
	ne pas blanchir

# Modifier le déroulement du programme

---

## Annuler le programme

Vous pouvez annuler un programme de lavage à tout moment après le démarrage.

- Appuyez sur la touche *Départ/Arrêt*.

L'écran affiche :



- Effleurez la touche sensitive *OK*.

Le lave-linge vidange le bain lessiviel.

L'écran affiche :



- Ouvrez la porte.

- Sortez le linge.

## Pour sélectionner un autre programme

- Fermez la porte.

- Sélectionnez le programme souhaité.

- Ajoutez de la lessive dans le bac à produits, si nécessaire.

- Appuyez sur la touche *Départ/Arrêt*.

Le nouveau programme démarre.

## Interrompre

- Arrêtez le lave-linge en appuyant sur la touche ①.

- Pour poursuivre, réenclenchez le lave-linge en appuyant sur la touche ①.

## Modifier

### Programme

Aucune modification n'est possible après le démarrage du programme.

### Température

Il est possible de modifier la température dans les cinq premières minutes suivant le démarrage du programme, sauf en programme *Coton*.

- Pressez la touche *Température*.

- Modifiez la température à l'aide des touches sensibles  $\vee$ ,  $\wedge$  et *OK*.

### Vitesse d'essorage

Une modification est possible jusqu'au début de l'essorage final.

- Pressez la touche *Vitesse d'essorage*.

- Modifiez la vitesse d'essorage à l'aide des touches sensibles  $\vee$ ,  $\wedge$  et *OK*.

### Options

Il est possible de sélectionner ou d'annuler les options *Court* et *Hydro plus* jusqu'à cinq minutes après le démarrage du programme.

**Conseil :** la sécurité enfants empêche la modification ou l'annulation du programme en cours.

# Modifier le déroulement du programme

## Ajouter / Retirer du linge

- Appuyez sur la touche *Départ / Arrêt*.

L'écran affiche :

Annuler programme



- Faites défiler la liste avec les touches sensibles  $\vee$  ou  $\wedge$  jusqu'à :

Ajouter du linge



- Effleurez la touche sensitive *OK*.

Si ce message n'apparaît pas à l'écran, il n'est plus possible de rajouter du linge.

Le programme de lavage est interrompu et la porte déverrouillée.

- Ouvrez la porte.
- Ajoutez ou déchargez du linge.
- Fermez la porte.
- Appuyez sur la touche *Départ / Arrêt*.

Le programme de lavage se poursuit.

## Attention :

Une fois le programme démarré, le lave-linge ne peut plus détecter les variations de charge.

Quand vous ajoutez ou retirez du linge, le lave-linge part donc toujours du principe que la quantité maximale a été chargée.

## La porte ne s'ouvre pas lorsque :

- la température du bain lessiviel est supérieure à **55 °C**,
- le niveau d'eau dépasse une certaine valeur,
- la phase de programme *Essorage* est atteinte.

Si vous voulez ouvrir la porte dans les cas mentionnés ci-dessus, vous devez annuler le programme.

Si la température à l'intérieur du tambour est supérieure à 55 °C, le verrouillage de porte reste activé. Il ne sera désactivé que lorsque la température sera descendue en-dessous de 55 °C.

# Modifier le déroulement du programme

---

## Sécurité enfants

La sécurité enfants empêche la modification de la température, de la vitesse d'essorage ou des options pendant le déroulement du programme de lavage.

### Activer la sécurité enfants

- Pressez la touche *Départ/Arrêt*.

L'écran affiche :

Annuler programme



- Faites défiler la liste avec les touches sensibles  $\vee$  ou  $\wedge$  jusqu'à :

Activer sécu enfants



- Effleurez la touche sensitive *OK*.

## Désactiver la sécurité enfants

- Procédez comme pour activer la sécurité enfants.

L'affichage indique :

Désactiver sécurité



- Effleurez la touche sensitive *OK*.

La sécurité enfants est maintenant désactivée.



## Quelle lessive choisir ?

Vous pouvez utiliser toutes les lessives adaptées aux lave-linge ménagers. Les indications d'utilisation et de dosage figurent sur l'emballage du produit.

### Le dosage dépend :

- du degré de salissure du linge,
- de la quantité de linge,
- de la dureté de l'eau.  
Si vous ne connaissez pas le degré de dureté de votre eau, renseignez-vous auprès des services industriels.

## Produit anti-tartre

Si la dureté de votre eau se situe dans les plages II et III, vous pouvez ajouter un produit anti-tartre pour économiser de la lessive. Le dosage est indiqué sur l'emballage. Versez d'abord la lessive, puis le produit anti-tartre.

Vous pouvez alors doser la lessive comme pour la plage I.

## Duretés d'eau

Plage de dureté	Dureté totale en mmol	Degrés allemands °d
douce (I)	0 – 1,5	0 – 8,4
moyenne (II)	1,5 – 2,5	8,4 – 14
dure (III)	plus de 2,5	plus de 14

## Aides au dosage

Pour doser la lessive, utilisez les aides de dosage (boule doseuse) fournies par le fabricant de lessive, en particulier en cas d'utilisation de lessive liquide.

## Eco-recharges

Il est conseillé d'utiliser des éco-recharges pour réduire la quantité de déchets.

## Utilisation de lessive liquide pour le prélavage

L'utilisation de lessives liquides dans le lavage n'est pas possible lorsque le pré-lavage est activé.

Utilisez une lessive en poudre pour le lavage.

## Produits complémentaires de soin du linge

### Les adoucissants

rendent aux textiles toute leur souplesse et réduisent l'électricité statique en cas de séchage en machine.

### Les produits d'apprêt

sont des amidons synthétiques qui confèrent une meilleure tenue au linge.





### L'amidon

donne aux textiles une certaine tenue et un fini parfait.

# Lessives

## Recommandation : lessives Miele

Les lessives Miele ont été spécialement conçues par Miele pour les lave-linge Miele. Vous pouvez les commander sur [www.boutique.miele.fr](http://www.boutique.miele.fr) ou vous les procurer auprès du service après-vente Miele et chez votre revendeur Miele.

	Miele UltraWhite	Miele UltraColor	Miele Caps 	Miele Caps 	Miele Caps 
Coton	✓	✓	-	ⓕ	ⓓ
Synthétique	-	✓	-	ⓕ	ⓓ
Fin	-	✓	Ⓐ, Ⓑ, Ⓒ	ⓕ	-
Laine 	-	-	Ⓓ, Ⓔ	-	-
Soie 	-	-	Ⓔ	-	-
Automatic +	-	✓	-	ⓕ	ⓓ
Couettes plumes	-	-	Ⓑ	-	-
Textiles modernes	-	-	Ⓒ	-	-
Imperméabilisation	-	-	-	ⓖ	-
Textiles sport	-	-	Ⓐ	-	-
Rinçage/Amidonage	-/-	-/-	-/-	ⓕ/-	-/-
QuickPowerWash	✓	✓	-	-	-
Express 20	-	✓	-	ⓕ	-
Chemises	✓	✓	-	ⓕ	ⓓ
Foncé/Jeans	-	✓	-	ⓕ	-

✓ recommandé

- déconseillé

Ⓐ Sport

Ⓑ Duvets

Ⓒ Textiles modernes

Ⓓ WoolCare

Ⓔ SilkCare



ⓕ Adoucissant

ⓖ Imperméabilisation

ⓓ Booster

## Recommandations de lessives conformément à la directive (UE) N° 1015/2010

Les recommandations s'appliquent aux mêmes plages de température que celles indiquées au chapitre "Tableau des programmes".

	lessive			
	universelle	couleurs	délicat/laine	spéciale
Coton	✓	✓	-	-
Synthétique	-	✓	-	-
Fin	-	-	✓	-
Laine 	-	-	✓	✓
Soie 	-	-	✓	✓
Automatic +	-	✓	-	-
Couettes plumes	-	-	✓	✓
Textiles modernes	-	-	✓	✓
Textiles sport	-	-	✓	✓
Nettoyage machine	✓ <sup>2)</sup>	-	-	✓
QuickPowerWash	✓	✓	-	-
Express 20	-	✓ <sup>1)</sup>	-	-
Chemises	✓	✓	-	-
Foncé/Jeans	-	✓ <sup>1)</sup>	-	✓

✓ recommandé

- déconseillé

1) Lessive liquide

2) Lessive en poudre

## Lessives

### Ajout d'adoucissant, de produit d'apprêt ou d'amidon liquide à la fin du programme de lavage

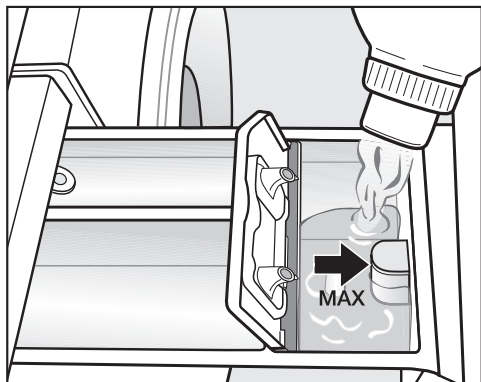

- Versez l'adoucissant, le produit d'apprêt ou l'amidon liquide dans le compartiment ☼ ou insérez la capsule correspondante. **Respectez la hauteur de remplissage maximale.**

Vous devez attendre le dernier rinçage pour ajouter ce produit. En fin de programme de lavage, il reste un peu d'eau dans le compartiment ☼.

L'amidon peut coller le tube d'aspiration.

Après plusieurs cycles d'amidonnage automatique, nettoyez le bac à produits, en particulier le tube d'aspiration.

### Ajout séparé d'adoucissant, de produit d'apprêt ou d'amidon

L'amidon doit être préparé comme indiqué sur l'emballage.

**Conseil :** Pour l'adoucissant, activez l'option *Hydro plus*.

- Versez l'adoucissant dans le compartiment ☼ ou insérez la capsule.
- Versez l'amidon/le produit d'apprêt liquides dans le compartiment ☼ et les produits en poudre ou semi-liquides dans le compartiment ☐.
- Sélectionnez le programme *Rinçage/Amidonage*.
- Modifiez la vitesse d'essorage si nécessaire.
- Si vous utilisez une capsule, activez la touche sensitive *Cap* ☐.
- Appuyez sur la touche *Départ/Arrêt*.

### Décoloration/Coloration

⚠ Les produits décolorants provoquent de la corrosion dans le lave-linge.

N'utilisez **aucun** produit décolorant dans le lave-linge !

La teinture de textiles dans le lave-linge n'est autorisée que dans la mesure où la fréquence des colorations effectuées correspond à une utilisation domestique courante. Le sel contenu dans les agents colorants peut endommager l'inox si ces produits sont utilisés très fréquemment. Respectez scrupuleusement les instructions du fabricant de la teinture.

⚠ Sélectionnez impérativement l'option *Hydro plus* lorsque vous effectuez une coloration.

## Nettoyer le tambour (Info hygiène)

Les lavages à basses températures et/ou avec une lessive liquide risquent de provoquer la formation de moisissures et de mauvaises odeurs à l'intérieur du lave-linge. Nettoyez le lave-linge à l'aide du programme *Nettoyage machine*. Il devrait être lancé au plus tard lorsque le message Info hygiène s'affiche à l'écran.

## Nettoyer la carrosserie et le bandeau

⚠ Débranchez le lave-linge avant tout nettoyage ou maintenance de l'appareil.

⚠ N'aspergez jamais le lave-linge avec un jet d'eau.

- Nettoyez la carrosserie et le bandeau avec un détergent doux ou de l'eau savonneuse. Séchez ensuite avec un chiffon doux.
- Nettoyez le tambour avec un produit spécial inox adapté.

⚠ N'utilisez ni détergent contenant des solvants, ni produit abrasif, ni produit à vitres ou multi-usages. Ces produits risquent d'endommager les surfaces plastiques et autres pièces de l'appareil.

## Nettoyer le bac à produits

L'utilisation de lessives liquides associée à des lavages à basse température favorise la formation de moisissures dans le bac à produits.

- Pour des raisons d'hygiène, nettoyez régulièrement le bac à produits.

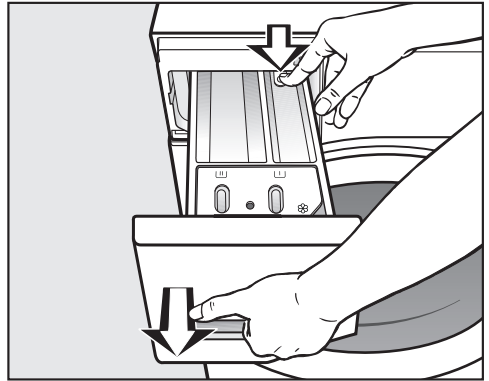

- Ouvrez le bac à produits jusqu'à la butée, appuyez sur le bouton de déverrouillage et sortez entièrement le bac à produits.
- Nettoyez le bac à produits à l'eau chaude.

# Nettoyage et entretien

## Nettoyer le tube et le canal d'aspiration

Après plusieurs utilisations d'amidon liquide, nettoyez soigneusement le tube d'aspiration. L'amidon liquide a tendance à coller.

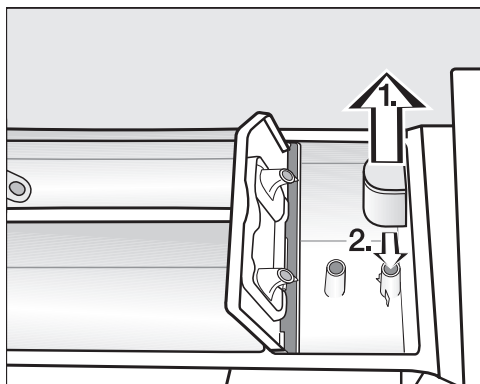

### ■ Nettoyez le siphon.

1. Retirez le tube d'aspiration de son logement  et nettoyez-le à l'eau chaude. Nettoyez également le tuyau sur lequel le tube d'aspiration est fixé.
2. Remettez le tube d'aspiration en place.

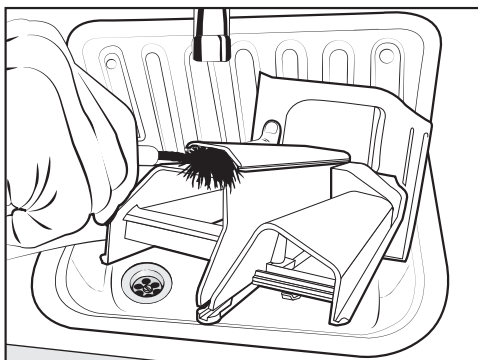

- Nettoyez le canal de l'adoucissant avec de l'eau chaude et une brosse.

## Nettoyer l'habitacle du bac à produits

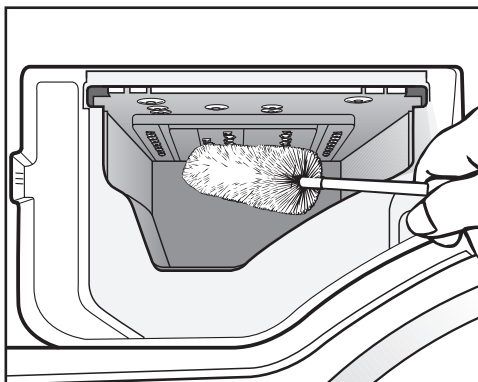

- Avec un goupillon, enlevez les restes de produits lessiviels et le dépôt de tartre des buses d'arrivée d'eau du bac à produits.
- Remplacez le bac à produits.

**Conseil :** Laissez le bac à produits entrouvert pour qu'il puisse sécher.

## Nettoyer le filtre d'arrivée d'eau

Le lave-linge est équipé de deux filtres destinés à protéger l'électrovanne d'arrivée d'eau. Contrôlez ces filtres tous les six mois environ, plus souvent en cas d'interruptions fréquentes sur le réseau d'alimentation en eau.

## Nettoyer le filtre du tuyau d'arrivée d'eau

- Fermez le robinet d'eau.
- Dévissez le tuyau d'arrivée d'eau du robinet.

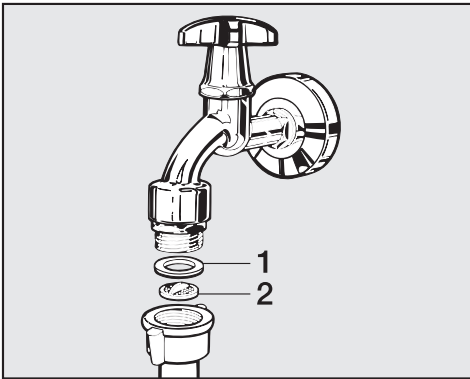

- Retirez le joint de caoutchouc **1** de son logement.
- Saisissez l'arête du filtre en plastique **2** avec une pince à bec fin ou universelle et retirez-le.
- Nettoyez le filtre.
- Le montage s'effectue dans l'ordre inverse.

## Nettoyer le filtre du raccord à la vanne d'arrivée d'eau

- Dévissez soigneusement l'écrou cannelé en matière synthétique du raccord à l'aide d'une pince.

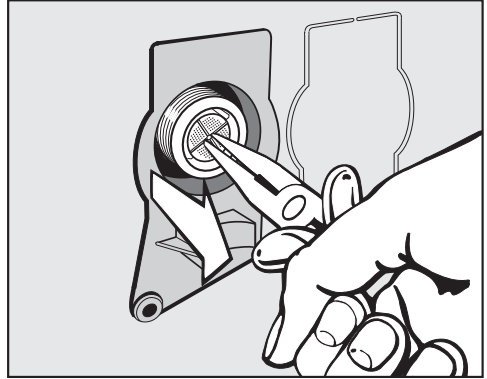

- Retirez le filtre en le saisissant par son arête à l'aide d'une pince pointue à bec fin.
- Nettoyez le filtre.
- Le montage s'effectue dans l'ordre inverse.

Après le nettoyage, ouvrez lentement le robinet et vérifiez que les raccords sont bien vissés. En cas de fuite, resserrez les raccords.

Les filtres à impuretés **doivent** être remis en place après le nettoyage.

# En cas d'anomalie

## Aide en cas d'anomalie



Vous pouvez régler la plupart des anomalies par vous-même. Dans nombre de cas, vous économiserez ainsi du temps et de l'argent car vous n'aurez pas besoin de faire appel au service après-vente.

Les tableaux suivants vous aideront à déceler la cause d'une anomalie et à y remédier.

 Les interventions techniques sur des appareils électroménagers doivent être exécutées exclusivement par des professionnels. Les réparations incorrectes peuvent entraîner de graves dangers pour l'utilisateur.









Certaines des instructions affichées à l'écran s'inscrivent sur plusieurs lignes. Pour les lire intégralement, effleurez les touches sensibles  $\nabla$  ou  $\blacktriangle$ .

## Impossible de démarrer un programme de lavage

Problème	Cause et solution
<b>L'écran reste sombre et le voyant de la touche Départ/Arrêt ne s'allume pas.</b>	<p>Le lave-linge n'est pas sous tension.</p> <ul style="list-style-type: none"><li>■ Vérifiez si la fiche est branchée.</li><li>■ Vérifiez si le fusible est en bon état.</li></ul> <p>Le lave-linge s'est déclenché automatiquement pour des raisons d'économie d'énergie.</p> <ul style="list-style-type: none"><li>■ Réenclenchez le lave-linge en appuyant sur la touche ①.</li></ul>
<b>L'écran vous demande d'entrer un code.</b>	<p>Le code est activé.</p> <ul style="list-style-type: none"><li>■ Entrez le code et validez-le. Désactivez le code si ce message ne doit pas apparaître la prochaine fois que vous enclencherez l'appareil.</li></ul>
<b>L'écran affiche :</b>  SAV  verrouillage porte	<p>La porte n'est pas bien fermée. Le verrouillage de porte ne s'est pas enclenché.</p> <ul style="list-style-type: none"><li>■ Fermez de nouveau la porte.</li><li>■ Relancez le programme.</li></ul> <p>Si le message d'erreur apparaît de nouveau, appelez le service après-vente.</p>



### L'écran affiche le message d'erreur suivant et le programme est annulé

Message	Cause et solution
 Vidange voir 	<p>La vidange est bloquée ou obstruée. Le tuyau de vidange est placé trop haut.</p> <ul style="list-style-type: none"> <li>■ Nettoyez les filtres et la pompe de vidange.</li> <li>■ La hauteur maximale de refoulement est de 1 m.</li> </ul>
 Arrivée d'eau voir 	<p>L'arrivée d'eau est bloquée ou obstruée.</p> <ul style="list-style-type: none"> <li>■ Vérifiez si le robinet d'arrivée d'eau est suffisamment ouvert.</li> <li>■ Vérifiez si le tuyau d'arrivée d'eau fait un coude.</li> <li>■ Vérifiez si la pression de l'eau est trop faible.</li> </ul>
	<p>Le filtre dans l'arrivée d'eau est obstrué.</p> <ul style="list-style-type: none"> <li>■ Nettoyez le filtre.</li> </ul>
 Aquasécurité SAV 	<p>Le système Aquasécurité s'est déclenché.</p> <ul style="list-style-type: none"> <li>■ Fermez le robinet.</li> <li>■ Appelez le service après-vente.</li> </ul>
 SAV  défaut F	<p>Une anomalie est détectée.</p> <ul style="list-style-type: none"> <li>■ Mettez le lave-linge hors tension en débranchant la fiche d'alimentation de la prise de courant ou en déconnectant le fusible de l'installation électrique.</li> <li>■ Attendez <b>au moins 2 minutes</b> avant de rebrancher votre lave-linge.</li> <li>■ Remettez le lave-linge en marche.</li> <li>■ Relancez le programme.</li> </ul> <p>Si le message d'anomalie apparaît de nouveau, appelez le service après-vente.</p>

Pour effacer un message d'erreur, déclenchez le lave-linge en appuyant sur la touche .

## En cas d'anomalie

### Un message apparaît à l'écran à la fin du programme.

Message	Cause et solution
<b>i</b> Vérifier dosage	<p>Il s'est formé trop de mousse pendant le lavage.</p> <ul style="list-style-type: none"><li>■ Lors de la prochaine lessive, utilisez moins de produit et respectez les indications de dosage figurant sur l'emballage.</li></ul>
<b>i</b> Info hygiène	<p>Aucun programme de lavage à plus de 60 °C n'a été effectué depuis longtemps.</p> <ul style="list-style-type: none"><li>■ Pour éviter la formation de moisissures et d'odeurs dans votre lave-linge, démarrez le programme <i>Nettoyer machine</i> avec le produit nettoyant pour machine Miele ou avec une lessive universelle en poudre.</li></ul>
<b>i</b> Vérifier filtre + buse	<p>Les pompes sont encrassées.</p> <ul style="list-style-type: none"><li>■ Nettoyez les pompes comme décrit au chapitre "En cas d'anomalie" paragraphe "Ouverture de la porte en cas de vidange obstruée et/ou de panne de courant".</li><li>■ Après le nettoyage, lancez de nouveau un programme de lavage.</li></ul>
	<p>La buse située en haut dans l'ouverture de chargement de la porte est obstruée par des peluches.</p> <ul style="list-style-type: none"><li>■ Enlevez les peluches avec les doigts. Ne pas utiliser d'outils coupants.</li><li>■ Après le nettoyage, lancez de nouveau un programme de lavage.</li></ul>
	<p>Si le message d'erreur apparaît de nouveau, appelez le service après-vente. Vous pouvez continuer à utiliser le lave-linge mais les fonctions sont limitées.</p>

Les messages s'affichent en fin de programme ou lors de l'enclenchement du lave-linge et doivent être validés en effleurant la touche sensitive OK.

### Un message apparaît à l'écran à la fin du programme.

Message	Cause et solution
<b>i</b> Mettre lave-linge à l'horizontale	<p>Le défroissage vapeur n'a pu être réalisé correctement.</p> <ul style="list-style-type: none"><li>■ Vérifiez si le lave-linge est installé d'aplomb comme décrit au chapitre "Installation et raccordement", paragraphe "Ajustement".</li><li>■ Vérifiez si la hauteur maximale de refoulement de 1 m n'est pas dépassée.</li></ul> <p>Si le message d'erreur apparaît de nouveau, appelez le service après-vente. Vous pouvez continuer à utiliser le lave-linge mais les fonctions sont limitées.</p>



Les messages s'affichent en fin de programme ou lors de l'enclenchement du lave-linge et doivent être validés en effleurant la touche sensitive OK.

# En cas d'anomalie

## Problèmes d'ordre général

Problème	Cause et solution
<b>Le lave-linge bouge pendant l'essorage.</b>	Les pieds de machine sont mal réglés et ne sont pas bloqués. ■ Ajustez l'appareil de telle sorte qu'il soit bien d'aplomb et bloquez les pieds.
<b>Le lave-linge n'a pas essoré le linge comme d'habitude, celui-ci est encore trempé.</b>	Une masse compacte de linge (balourd) a été détectée lors de l'essorage final et la vitesse d'essorage a été automatiquement réduite. ■ Pour que le linge se répartisse mieux dans le tambour, chargez toujours des pièces de linge de différentes tailles.
<b>La pompe fait des bruits inhabituels.</b>	Il ne s'agit pas d'une anomalie. Les bruits d'aspiration en début et en fin de vidange sont normaux.
<b>Des résidus de lessive compacts restent dans le bac à produits.</b>	La pression d'eau n'est pas suffisante. ■ Nettoyez le filtre dans l'arrivée d'eau. ■ Sélectionnez éventuellement l'option <i>Hydro plus</i> .
	Les lessives en poudre utilisées avec un produit anti-tartre ont tendance à coller. ■ Nettoyez le bac à produits et versez à l'avenir d'abord la lessive puis le produit anti-tartre.
<b>L'adoucissant n'est pas complètement entraîné ou il reste trop d'eau dans le compartiment ☼.</b>	Le tube d'aspiration n'est pas correctement en place ou est obstrué. ■ Nettoyez le tube d'aspiration, voir au chapitre "Nettoyage et entretien", paragraphe "Nettoyer le bac à produits".
<b>Il y a encore du liquide dans la capsule en fin de programme.</b>	Le tube d'évacuation du bac à produits, sur lequel est inséré la capsule, est obstrué. ■ Nettoyez le tube.
	Il ne s'agit pas d'une anomalie. Pour des raisons techniques, il reste un peu d'eau dans la capsule.

## Problèmes d'ordre général



Problème	Cause et solution
<p><b>Il y a de l'eau dans le compartiment adoucissant à côté de la capsule.</b></p>	<p>La touche sensitive <i>Cap</i>  n'a pas été activée ou la capsule vide n'a pas été retirée après le dernier cycle de lavage.</p> <ul style="list-style-type: none"> <li>■ Lors de la prochaine utilisation de la capsule, veillez à ce que la touche sensitive <i>Cap</i>  soit activée.</li> <li>■ Sortez puis jetez la capsule après chaque cycle de lavage.</li> </ul> <p>Le tube d'évacuation du bac à produits, sur lequel est inséré la capsule, est obstrué.</p> <ul style="list-style-type: none"> <li>■ Nettoyez le tube.</li> </ul>
<p><b>Le lave-linge dégage une odeur.</b></p>	<p>L'info hygiène n'a pas été prise en compte. Aucun programme de lavage à plus de 60 °C n'a été effectué depuis longtemps.</p> <ul style="list-style-type: none"> <li>■ Pour éviter la formation de moisissures et d'odeurs dans votre lave-linge, démarrez le programme <i>Nettoyer machine</i> avec le produit nettoyant pour machine Miele ou avec une lessive universelle en poudre.</li> </ul> <p>La porte et le bac à produits ont été fermés après le lavage.</p> <ul style="list-style-type: none"> <li>■ Laissez la porte et le bac à produits entrouverts pour qu'ils puissent sécher.</li> </ul>
<p><b>Une langue inconnue s'affiche.</b></p>	<p>Une autre langue a été sélectionnée sous "Réglages, Langue ".</p> <ul style="list-style-type: none"> <li>■ Réglez la langue d'utilisation de votre choix. Le drapeau vous permet de vous repérer.</li> </ul>
<p><b>L'écran est sombre.</b></p>	<p>L'écran s'éteint automatiquement pour économiser de l'énergie (veille).</p> <ul style="list-style-type: none"> <li>■ Pressez une touche. Le mode veille est désactivé.</li> </ul>

## En cas d'anomalie

### Résultat de lavage non satisfaisant

Problème	Cause et solution
<b>Le linge a été lavé avec une lessive liquide mais n'est pas propre.</b>	<p>La lessive liquide ne contient pas d'agent de blanchiment. Les taches de fruit, de café ou de thé ne sont donc pas toujours éliminées.</p> <ul style="list-style-type: none"><li>■ Utilisez de la lessive en poudre contenant un agent de blanchiment.</li><li>■ Utilisez une capsule appropriée ou versez du détachant dans le compartiment .</li><li>■ Ne versez jamais lessive liquide et détachant ensemble dans le bac à produits.</li></ul>
<b>Des résidus gris élastiques adhèrent au linge lavé.</b>	<p>Vous avez utilisé trop peu de lessive. Le linge présentait de nombreuses taches de graisse (huiles, pommades).</p> <ul style="list-style-type: none"><li>■ Pour du linge présentant ce type de taches, utilisez davantage de lessive ou une lessive liquide.</li><li>■ Avant le prochain lavage, lancez le programme <i>Nettoyage machine</i> en utilisant le nettoyeur pour machine Miele ou une lessive universelle en poudre.</li></ul>
<b>Des résidus blanchâtres ressemblant à de la lessive apparaissent sur le linge foncé.</b>	<p>La lessive contient des composants non solubles (zéolithes) qui adoucissent l'eau mais adhèrent au linge.</p> <ul style="list-style-type: none"><li>■ Une fois le linge sec, essayez d'enlever les résidus avec une brosse.</li><li>■ A l'avenir, lavez les textiles foncés avec une lessive ne contenant pas de zéolithes, ce qui est en général le cas des produits liquides.</li><li>■ Lavez le linge avec le programme <i>Foncé/Jeans</i>.</li></ul>

### La porte ne s'ouvre pas.

Problème	Cause et solution
<b>Il est impossible d'ouvrir la porte pendant le lavage.</b>	Le tambour est verrouillé pendant le cycle de lavage. <ul style="list-style-type: none"> <li>■ Appuyez sur la touche <i>Départ / Arrêt</i>.</li> <li>■ Sélectionnez à l'aide de la touche sensitive <i>∨ Annuler</i> ou <i>Ajouter du linge</i>.</li> </ul> La porte est déverrouillée et vous pouvez l'ouvrir.
	Il reste de l'eau dans le tambour et le lave-linge ne peut pas la vidanger. <ul style="list-style-type: none"> <li>■ Nettoyez le filtre et la pompe de vidange comme décrit au paragraphe "Ouverture de la porte en cas de vidange obstruée et/ou de panne de courant".</li> </ul>
	Le niveau d'eau est trop élevé dans le tambour. <ul style="list-style-type: none"> <li>■ Annulez le programme. L'eau est vidangée.</li> </ul>
<b>Après une annulation de programme s'affiche :</b> Refroid. final	La porte est bloquée dès que le bain dépasse 55 °C, afin d'éviter tout risque de brûlures. <ul style="list-style-type: none"> <li>■ Attendez jusqu'à ce que la température dans le tambour soit descendue, et l'affichage s'éteigne à l'écran.</li> </ul>
<b>L'écran affiche :</b>  SAV  déverrouil. porte	La serrure de porte est bloquée. <ul style="list-style-type: none"> <li>■ Appelez le service après-vente.</li> </ul>

## En cas d'anomalie

### Déverrouillage manuel de porte en cas de vidange obstruée et/ou de panne de courant

- Mettez le lave-linge hors tension.

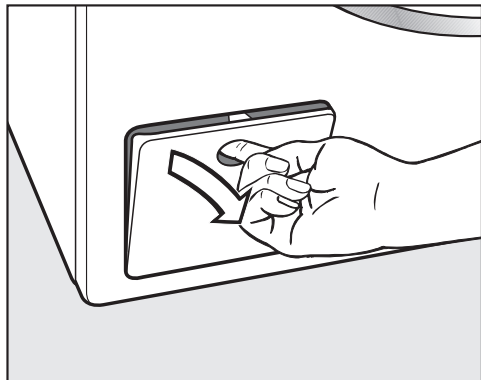

- Ouvrez la trappe d'accès à la pompe de vidange.

### Vidange obstruée

Si la vidange est obstruée, le lave-linge peut contenir une grande quantité d'eau.

 Risque de brûlure si vous venez de laver du linge à haute température !  
Attention lors de l'évacuation du bain lessiviel !

### Evacuation de l'eau

Ne dévissez pas les filtres.

- Placez un récipient à rebords peu élevés mais avec une grande contenance sous la trappe, p. ex. une plaque de cuisson creuse.

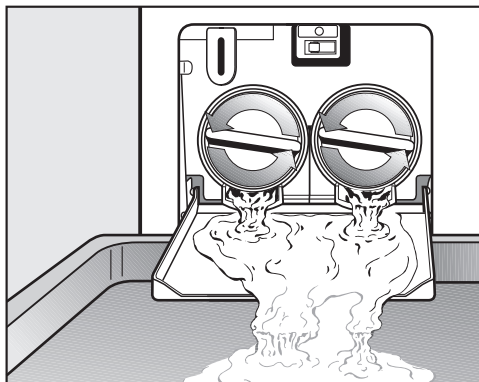

- Dévissez lentement les filtres jusqu'à ce que l'eau s'écoule.
- Pour arrêter l'écoulement d'eau, revissez les filtres.

Dès que l'eau ne coule plus :

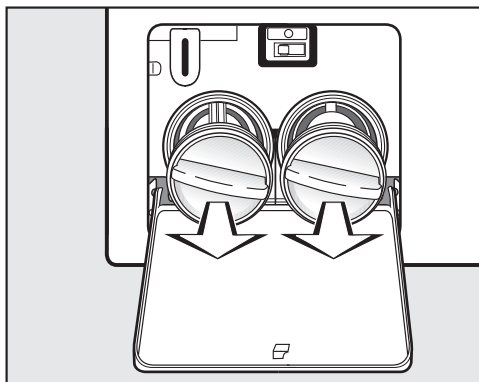

- dévissez entièrement les filtres à lésive et retirez-les.



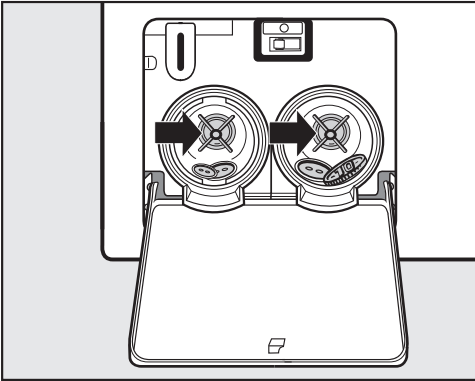

- Nettoyez soigneusement les filtres.
- Vérifiez si la turbine de la pompe de vidange tourne facilement, enlevez les corps étrangers (boutons, pièces de monnaie, etc.) si nécessaire, et nettoyez l'intérieur.

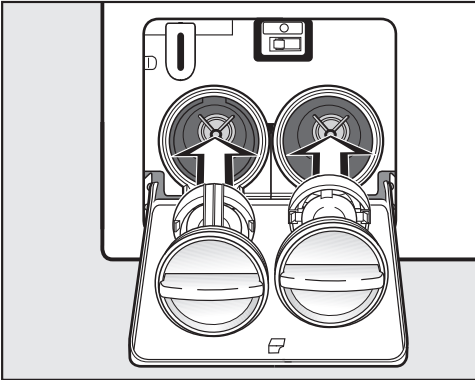

- Remettez les filtres à lessive correctement en place (à droite et à gauche) et revissez les bien.

⚠ L'eau d'écoulement du lave-linge est susceptible de provoquer des dommages.

Remonter le filtre puis verrouiller le bien.

### Ouvrir la porte

⚠ Avant de décharger le linge, assurez-vous toujours que le tambour est à l'arrêt. Ne mettez jamais les mains dans un tambour qui tourne encore, vous risqueriez d'être grièvement blessé.

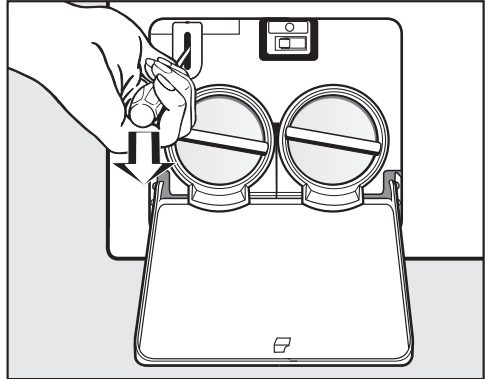

- Utilisez un tournevis pour déverrouiller la porte.
- Ouvrez la porte.

## Service après-vente

---

### Réparations

Si vous n'avez pas réussi à résoudre une panne, contactez :

- votre revendeur Miele ou
- le service après-vente Miele.

Le numéro de téléphone du service après-vente est indiqué à la fin de ce mode d'emploi.

Veillez indiquer le modèle et le numéro de référence de votre lave-linge au service après-vente. Ces deux indications figurent sur la plaque signalétique placée au-dessus du hublot à l'intérieur de la porte.

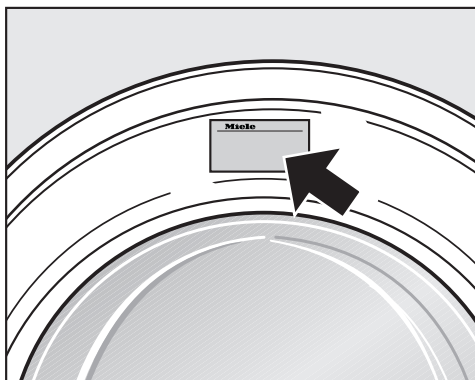

### Accessoires en option

Vous trouverez des accessoires en option pour ce lave-linge chez les revendeurs Miele ou auprès du service après-vente Miele.

### Conditions et période de garantie

La garantie est accordée pour cet appareil selon les modalités de vente par le revendeur ou par Miele pour une période de 24 mois.

Pour de plus amples informations concernant les conditions de la garantie, consultez le livret de garantie.

## Vue de face

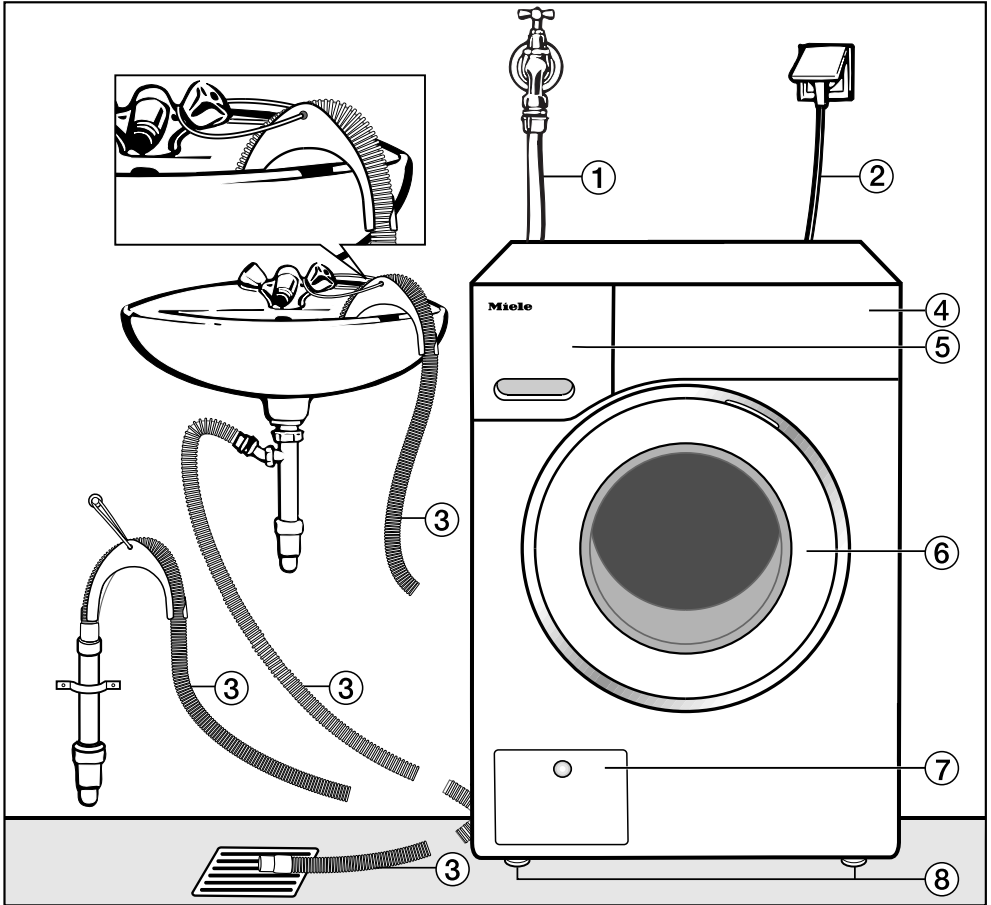

- ① Tuyau d'arrivée d'eau (résistant à la pression jusqu'à 7 000 kPa (70 bars))
- ② Branchement électrique
- ③ Tuyau de vidange avec crosse pivotante (amovible) et les différentes évacuations possibles de l'eau
- ④ Bandeau de commande
- ⑤ Bac à produits
- ⑥ Porte
- ⑦ Trappe d'accès au filtre, à la pompe et au déverrouillage manuel
- ⑧ Quatre pieds à vis réglables en hauteur

# Installation et raccordement

## Vue de dos

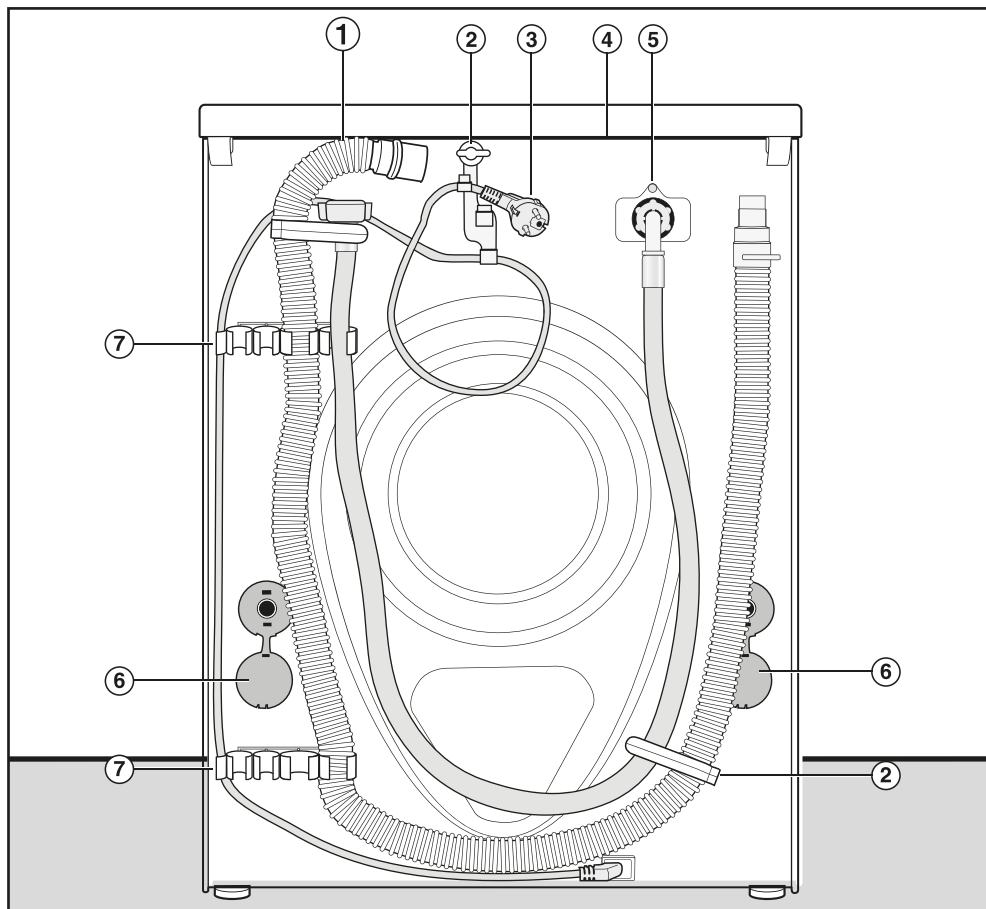

- ① Tuyau de vidange
- ② Fixations de transport pour tuyaux d'arrivée d'eau et de vidange
- ③ Branchement électrique
- ④ Couvercle en saillie avec prises de main pour le transport
- ⑤ Tuyau d'arrivée d'eau (résistant à la pression jusqu'à 7 000 kPa (70 bars))
- ⑥ Sécurités avec tiges de transport
- ⑦ Fixation de transport pour tuyaux d'arrivée d'eau et de vidange et support pour sécurités de transport démontées

## Lieu d'installation

La surface la mieux adaptée est un sol en béton. Contrairement à un plancher en bois ou à un sol "mou", il ne transmet pratiquement aucune vibration lors de l'essorage.

Attention !

- Installez le lave-linge bien d'aplomb et veillez à ce qu'il soit stable.
- Evitez d'installer le lave-linge sur des revêtements de sol souples, faute de quoi l'appareil risque de vibrer pendant l'essorage.

En cas d'installation sur un plancher en bois :

- placez le lave-linge sur une planche en bois (59 x 52 x 3 cm minimum). Cette planche devra recouvrir le plus de solives possible ; vissez-la sur elles et non pas uniquement sur les lattes de plancher.

**Conseil :** installez l'appareil si possible dans un angle de la pièce. C'est là que la stabilité du plancher est la meilleure.

**⚠ Attention !** Risque que le lave-linge bascule du socle lors de l'essorage.

En cas d'installation sur un socle déjà existant (en béton ou en maçonnerie), le lave-linge doit être bloqué par un étrier de fixation (fixation au sol MTS) (disponible auprès des revendeurs Miele ou du service après-vente Miele).

## Transport du lave-linge sur le lieu d'installation

**⚠** Selon certaines circonstances, la fixation arrière du couvercle peut devenir cassante.

Le couvercle peut s'arracher lors du transport.

Veillez à la stabilité du couvercle avant de transporter l'appareil.

- Portez le lave-linge par les pieds avant et le rebord arrière du couvercle.

## Démonter les sécurités de transport

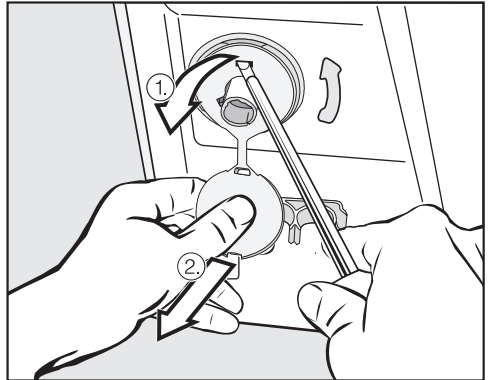

- Pour enlever les sécurités de gauche et de droite,

1. tirez sur le cache fixé à la sécurité puis
2. utilisez un tournevis pour débloquer les ergots inférieur et supérieur.

## Installation et raccordement

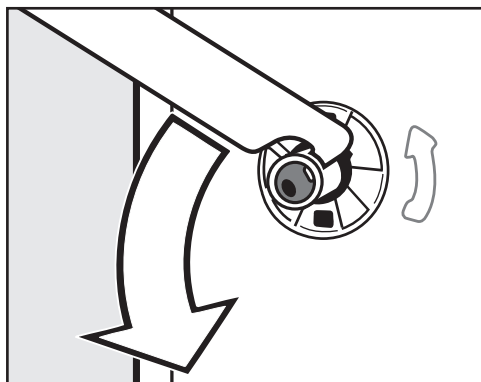

- Tournez la tige de transport gauche de 90° à l'aide de la clé à fourche fournie puis

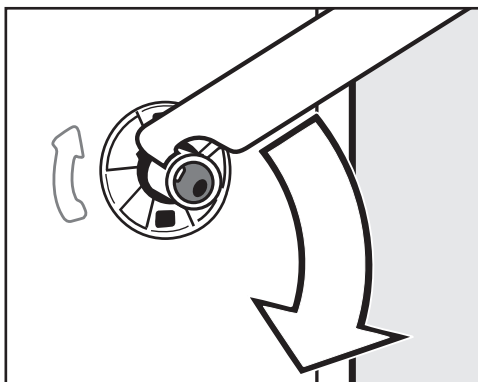

- Tournez la tige de transport de droite de 90° puis

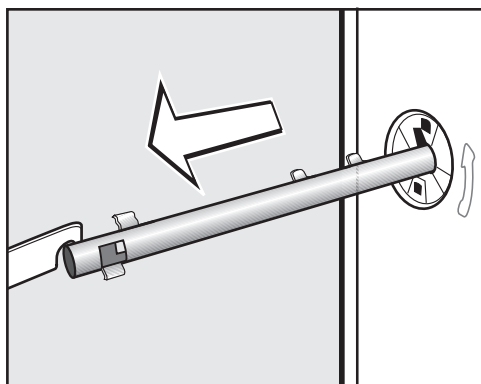

- Retirez la tige de transport.

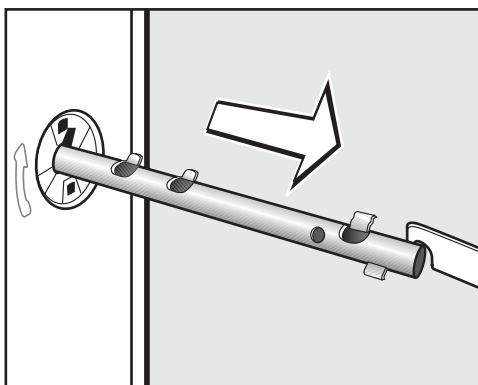

- Retirez la tige de transport.

## Installation et raccordement

⚠ Après avoir enlevé les sécurités de transport, remettez les caches sur les orifices afin de minimiser le risque de blessures.

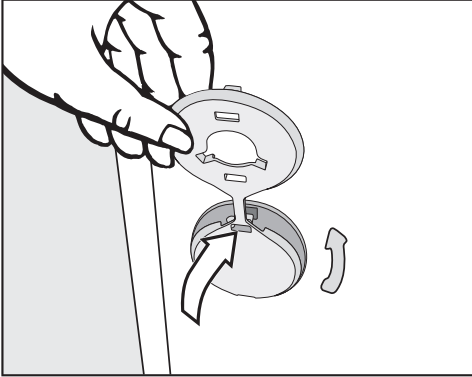

- Refermez les orifices à l'aide des caches.

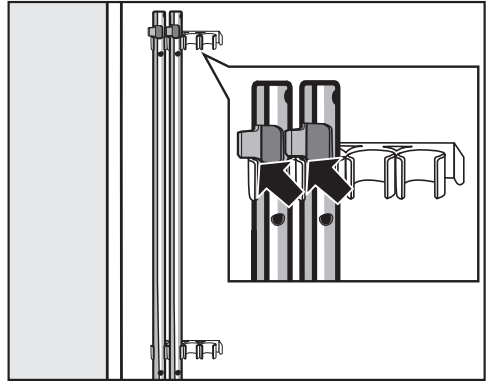

- Fixez les tiges de transport au dos du lave-linge. Veillez à ce que l'ergot de verrouillage supérieur se trouve au-dessus de la fixation.

⚠ Ne transportez jamais le lave-linge sans les sécurités de transport. Conservez les sécurités de transport : elles doivent être remontées avant tout nouveau déplacement de l'appareil (ex. : déménagement).

### Installer les sécurités de transport

Pour réinstaller les sécurités de transport, procédez dans le sens inverse.

# Installation et raccordement

## Ajustement

Pour un fonctionnement optimal, le lave-linge doit être horizontal et bien d'aplomb sur ses quatre pieds.

Une installation non conforme augmente la consommation d'eau et d'énergie et peut provoquer un déplacement de l'appareil.

## Dé vissage et blocage des pieds

L'équilibre du lave-linge est assuré par le réglage de ses quatre pieds à vis. Lors de la livraison, les quatre pieds sont vissés à fond.

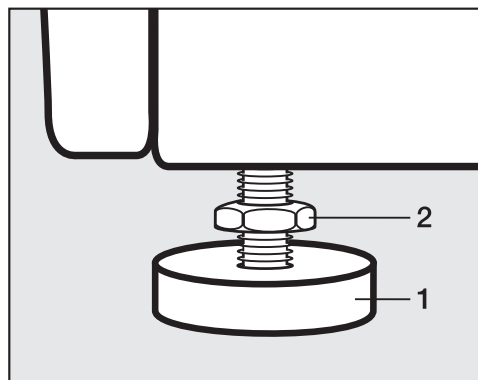

- Desserrez le contre-écrou **2** dans le sens des aiguilles d'une montre à l'aide de la clé à fourche fournie. Dévissez le contre-écrou **2** avec le pied **1**.

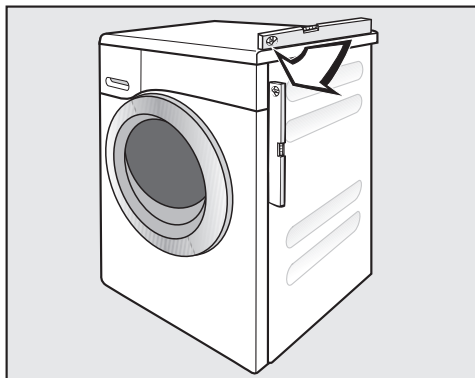

- Vérifiez avec un niveau à bulles que le lave-linge est d'aplomb.
- Maintenez le pied **1** avec une pince multiprise. Resserrez le contre-écrou **2** vers la carrosserie à l'aide de la clé à fourche.

 Les quatre contre-écrous doivent être vissés à fond contre la carrosserie. Contrôlez également les pieds qui n'ont pas été dévissés lors de l'ajustement. Sinon le lave-linge risque de bouger.



## Encastrement sous un plan de travail

Le montage et le démontage du jeu d'encastrement\* doit être effectué par un professionnel.

- Un **jeu d'encastrement\*** est nécessaire. La tôle jointe au jeu d'encastrement\* remplace le couvercle de l'appareil. Le montage de la tôle est absolument nécessaire, pour des raisons de sécurité électrique.
- L'arrivée et l'évacuation d'eau, ainsi que le raccordement électrique, doivent être installés à proximité du lave-linge et être facilement accessibles.

Une notice de montage est fournie avec le jeu d'encastrement.

## Colonne lave-linge/sèche-linge

Il est possible de réaliser une colonne lave-linge/sèche-linge en superposant un sèche-linge Miele sur le lave-linge. Le cas échéant, vous aurez besoin d'un cadre de superposition\* (WTV).

Les pièces identifiées par \* sont disponibles auprès d'un revendeur Miele ou du service après-vente Miele.

### Attention :

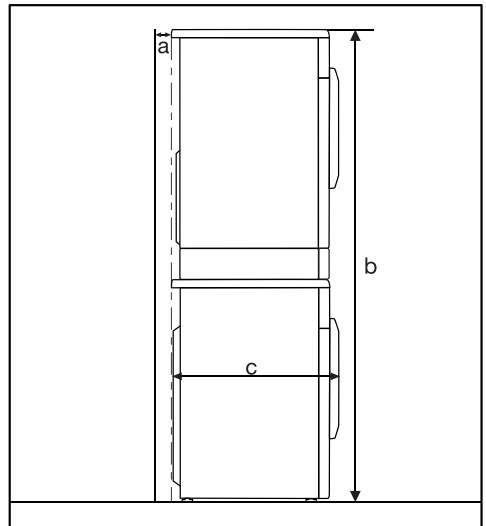

**a** = 2 cm minimum

**b** = WTV simple : 172 cm  
WTV avec tiroir : 181 cm

**c** = 64 cm

# Installation et raccordement

---

## Système anti-fuites

Le système anti-fuites Miele garantit une protection parfaite contre les dégâts des eaux liés à l'utilisation du lave-linge.

Ce système se compose des éléments suivants :

- le tuyau d'arrivée d'eau
- l'électronique, la protection anti-fuites et la sécurité anti-débordement
- le tuyau de vidange

## Tuyau d'arrivée d'eau

- Protection contre l'éclatement du tuyau

Le tuyau d'arrivée d'eau présente une pression d'éclatement supérieure à 7000 kPa (70 bars).

## Electronique et carrosserie

- Tôle de fond  
Si le lave-linge présente un défaut d'étanchéité, les fuites d'eau sont dirigées vers la tôle de fond. Un interrupteur à flotteur coupe les vannes d'arrivée d'eau. L'arrivée d'eau est coupée et l'eau se trouvant encore dans la cuve est vidangée.
- Sécurité anti-débordement  
Ce dispositif évite que le lave-linge déborde suite à une arrivée d'eau incontrôlée. Dès que le niveau d'eau dépasse une certaine hauteur, la pompe de vidange s'enclenche et l'eau est vidangée de manière contrôlée.

## Le tuyau de vidange

Le tuyau de vidange est protégé par un système d'aération. Cela permet d'éviter que le lave-linge ne soit vidé par un effet de siphon.

## Arrivée d'eau

Le raccordement du lave-linge à l'arrivée d'eau peut s'effectuer sans clapet anti-retour car il est construit suivant les normes DIN en vigueur.

La pression d'écoulement doit être au moins de 100 kPa (1 bar) et ne doit pas dépasser 1 000 kPa (10 bars) de surpression. Si elle est supérieure à 1 000 kPa (10 bars) de surpression, il est nécessaire d'installer un réducteur de pression.

Pour le raccordement, il faut prévoir un robinet d'arrêt avec raccord fileté  $\frac{3}{4}$ " (20/27). Si vous ne disposez pas d'un robinet de ce type, faites-le monter par un installateur agréé sur le réseau d'eau potable.

 Le raccord fileté est sous pression. Vérifiez que le raccordement est étanche en ouvrant lentement le robinet d'eau. Modifiez si nécessaire la position du joint et du raccord fileté.

Ce lave-linge n'est pas conçu pour un raccordement à l'eau chaude.

## Entretien

En cas de remplacement, utilisez exclusivement un tuyau d'origine Miele présentant une pression d'éclatement supérieure à 7 000 kPa (70 bars).

Les deux filtres à impuretés - l'un dans l'extrémité libre du tuyau d'arrivée d'eau, l'autre dans le raccord de la vanne d'arrivée d'eau - ne doivent pas être enlevés car ils assurent la protection de la vanne d'arrivée d'eau.

## Rallonge de tuyau en option

Des tuyaux de 2,5 ou 4,0 m de long sont disponibles en option auprès de votre revendeur ou du service après-vente Miele.

# Installation et raccordement

## Vidange de l'eau

Le bain est vidangé par une pompe de vidange d'une hauteur de refoulement de 1 m. Posez le tuyau sans coude, afin de ne pas gêner la vidange. La crosse aménagée à l'extrémité du tuyau est pivotante et amovible.

La taille de tuyau disponible va jusqu'à 5 m. L'accessoire est disponible auprès du SAV Miele ou des revendeurs spécialisés.

Pour des hauteurs d'évacuation supérieures à 1 m (hauteur de refoulement max. 1,8 m), vous pouvez vous procurer une pompe de vidange de rechange auprès d'un revendeur Miele ou du service après-vente Miele.

La taille de tuyau disponible va jusqu'à 2,5 m. L'accessoire est disponible auprès du SAV Miele ou des revendeurs spécialisés.

### Possibilités de vidange :

#### 1. Dans un lavabo ou un évier :

Attention :

- Bloquez le tuyau pour qu'il ne glisse pas.
- Si l'eau est vidangée dans un lavabo, elle doit pouvoir s'écouler suffisamment vite. Sinon, elle risque de déborder ou une partie de l'eau pourrait être à nouveau aspirée dans le lave-linge.

#### 2. Raccordement à un tuyau d'évacuation plastique avec manchon en caoutchouc (siphon non indispensable).

#### 3. Evacuation dans une bonde au sol (puits d'écoulement).

#### 4. Raccordement à un évier avec un raccord fileté en plastique.

Attention :

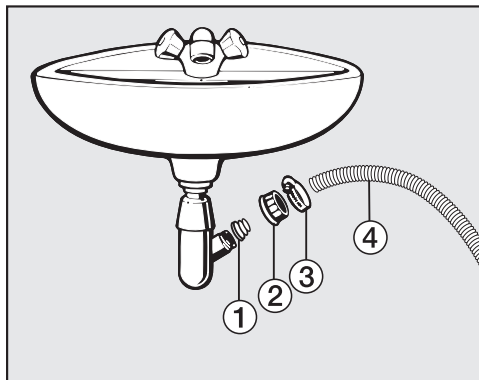

① Adaptateur

② Écrou moleté pour lavabo

③ Collier de serrage

④ Extrémité du tuyau

- Fixez l'adaptateur ① avec l'écrou moleté pour évier ② sur le siphon du lavabo.
- Enfilez l'extrémité du tuyau ④ sur l'adaptateur ①.
- Fixez le collier de serrage ③ juste derrière l'écrou moleté pour évier avec un tournevis.

## Branchement électrique

Le lave-linge est équipé en série d'un raccordement prêt à être branché à une prise de sécurité.

 Une fois le lave-linge installé, la prise doit rester accessible. Pour des raisons de sécurité et afin d'écartier tout risque (par exemple risque d'incendie provoqué par une surchauffe), l'utilisation de rallonges ou de multiprises est proscrite.

L'installation électrique doit être conforme aux normes EDF.

Un câble d'alimentation abîmé ne doit être remplacé que par un câble spécial du même type (disponible auprès du SAV Miele). Pour des raisons de sécurité, ce remplacement ne doit être effectué que par des techniciens qualifiés ou par le SAV Miele.

La plaque signalétique vous renseigne sur la puissance nominale et la protection par fusible nécessaires. Comparez les indications figurant sur la plaque signalétique avec les données du réseau électrique.

# Données de consommation

		Charge	Energie	Eau	Durée	Humidité résiduelle
		kg	kWh	litres	h.:min.	%
Coton	90 °C	8,0	2,30	58	2:29	52
	60 °C	8,0	1,35	58	2:29	52
	60 °C	4,0	1,00	49	2:19	52
	◁60°C*	8,0	0,86	48	2:59	48
	◁60°C*	4,0	0,85	46	2:59	48
	40 °C	8,0	1,10	54	2:39	50
	40 °C	4,0	0,40	34	1:19	50
	◁40°C*	4,0	0,34	39	2:59	48
	20 °C	8,0	0,45	54	2:39	50
Synthétique	30 °C	4,0	0,50	52	1:59	30
Fin	30 °C	3,0	0,40	40	1:09	–
Laine 	30 °C	2,0	0,23	35	0:38	–
Automatic +	40 °C	6,0	0,77	55	1:59	–
QuickPowerWash	40 °C	5,0	0,75	45	0:59	–
Express 20 <sup>1)</sup>	40 °C	3,5	0,30	25	0:20	–
Chemises <sup>2)</sup>	60 °C	2,0	0,76	40	1:31	–

1) Option Court activée

2) Option Défroissage activée

### Remarques concernant les essais comparatifs

\* Programme de contrôle selon la norme EN 60456 et étiquette énergie conforme au règlement 1061/2010

Les consommations peuvent différer des valeurs indiquées en fonction de la pression, de la dureté ou de la température de l'eau mais aussi de la température ambiante, du type et de la quantité de linge, des variations de tension du réseau et des options sélectionnées.

La température mesurée dans la cuve par la sonde de température lors de la phase de chauffage du procédé de lavage *PowerWash 2.0* est plus élevée que la température réelle du linge.

La température mesurée ne correspond **pas** à la température du linge.

Les données indiquées par la touche Eco Feedback peuvent différer des valeurs indiquées ici. Les différences s'expliquent par les tolérances des composants et par les conditions locales, notamment les variations de pression du réseau d'eau, tension réseau et variations de tension réseau.





## Caractéristiques techniques

Hauteur	850 mm
Largeur	596 mm
Profondeur	636 mm
Profondeur porte ouverte	1054 mm
Hauteur d'installation sous plan	820 (+8/-2) mm
Largeur d'installation sous plan	600 mm
Poids	environ 100 kg
Capacité de charge	8 kg de linge sec
Tension électrique	voir plaque signalétique.
Puissance de raccordement	voir plaque signalétique.
Fusible	voir plaque signalétique.
Données de consommation	Voir chapitre "Consommations"
Pression d'eau min.	100 kPa
Pression d'eau max.	1 000 kPa
Longueur du tuyau d'arrivée d'eau	1,60 m
Longueur du tuyau de vidange	1,50 m
Longueur du câble de raccordement	2,00 m
Hauteur max. de refoulement	1,00 m
Longueur max. de refoulement	5,00 m
LED ou diodes électroluminescentes	Classe 1
Labels de conformité	voir plaque signalétique.

# Caractéristiques techniques

## Fiche relative aux lave-linge ménagers

selon règlement délégué (UE) N°1061/2010

<b>MIELE</b>	
<b>Identification du modèle</b>	WKF 301 WCS SpeedCare
Capacité nominale <sup>1</sup>	8,0 kg
Classe d'efficacité énergétique	
A+++ (la plus grande efficacité) à D (la plus faible efficacité)	A+++
Consommation énergétique annuelle (AE <sub>c</sub> ) <sup>2</sup>	157 kWh par an
consommation d'énergie du programme «coton» standard à 60 °C (pleine charge)	0,86 kWh
consommation d'énergie du programme «coton» standard à 60 °C (demi-charge)	0,85 kWh
consommation d'énergie du programme «coton» standard à 40 °C (demi-charge)	0,34 kWh
Consommation énergétique pondérée à l'arrêt (P <sub>o</sub> )	0,10 W
Consommation d'énergie pondérée en mode laissé sur marche (P <sub>i</sub> )	3,00 W
Consommation d'eau annuelle pondérée (AW <sub>c</sub> ) <sup>3</sup>	9.900 litre par an
classe d'efficacité d'essorage	
A (la plus grande efficacité) à G (la plus faible efficacité)	B
vitesse d'essorage maximale <sup>4</sup>	1.400 1/min
humidité résiduelle <sup>4</sup>	48 %
programme standard auquel se rapportent les informations qui figurent sur l'étiquette et sur la fiche <sup>5</sup>	Coton 60/40 avec flèche
Durée du programme standard	
"Coton 60°C" (pleine charge)	179 min
"Coton 60°C" (demi-charge)	179 min
"Coton 40°C" (demi-charge)	179 min
Durée du mode laissé sur marche (T <sub>i</sub> ) <sup>6</sup>	15 min
Emissions acoustiques dans l'air	
Lavage <sup>7</sup>	45 dB(A) re 1 pW
Essorage <sup>7</sup>	67 dB(A) re 1 pW
Appareil intégrable	-
Cet appareil ne libère pas d'ions argent au cours du cycle de lavage.	

- Oui, si disponible

<sup>1</sup> en kg, pour le programme «coton» standard à 60 °C à pleine charge ou pour le programme «coton» standard à 40 °C à pleine charge, la valeur la plus faible des deux étant employée

# Caractéristiques techniques

---

- 2 sur la base de 220 cycles de lavage standard par an pour les programmes coton à 60 °C et à 40 °C à pleine charge et à demi-charge, et de la consommation des modes à faible puissance. La consommation réelle d'énergie dépend des conditions d'utilisation de l'appareil.
- 3 sur la base de 220 cycles de lavage standard par an pour les programmes coton à 60 °C et à 40 °C à pleine charge et à demi-charge. La consommation réelle d'eau dépend des conditions d'utilisation de l'appareil.
- 4 Pour le programme «coton» standard à 60 °C à pleine charge ou pour le programme standard «coton» à 40 °C à demi-charge, la valeur la plus faible des deux étant retenue, et le taux d'humidité résiduelle atteint avec le programme standard «coton» à 60 °C à pleine charge ou avec le programme «coton» standard à 40 °C à demi-charge, la valeur la plus élevée des deux étant retenue.
- 5 Ces programmes conviennent pour nettoyer du linge en coton normalement sale et il s'agit des programmes les plus efficaces en termes de consommation combinée d'eau et d'énergie.
- 6 Lorsque le lave-linge ménager est équipé d'un système de gestion de la consommation d'électricité
- 7 pour le programme «coton» standard à 60 °C à pleine charge

# Réglages

Les différentes possibilités de réglage vous permettent d'adapter l'électro-  
nique du lave-linge à vos besoins.

Vous pouvez modifier les réglages à  
tout moment.

## Ouvrir le menu Réglages

### Condition préalable :

- Le lave-linge est enclenché.
- L'écran indique l'affichage de base.

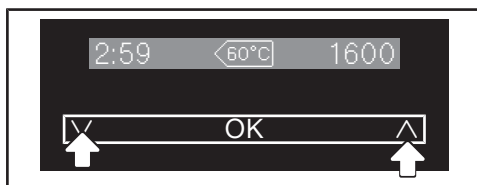

- Effleurez les touches sensibles V et ^ simultanément.



Vous avez accès aux réglages.

## Sélectionner vos réglages

- Effleurez la touche sensitive V ou ^ jusqu'à ce que le réglage souhaité s'affiche à l'écran.
- La touche sensitive V permet de faire défiler la liste de sélection vers le bas.
- La touche sensitive ^ permet de faire défiler la liste de sélection vers le haut.
- Effleurez la touche sensitive OK pour modifier le réglage affiché.

## Modifier un réglage

- Lorsque vous effleurez la touche sensitive V, les différentes options disponibles pour ce réglage s'affichent.

Le réglage en cours est marqué d'une coche ✓.

- Si la sélection souhaitée est affichée à l'écran, effleurez la touche sensitive OK pour l'activer.

## Terminer le réglage

- Effleurez simultanément les touches sensibles V et ^ ou tournez le sélecteur.

## Langue

Plusieurs langues d'utilisation sont proposées.

Le drapeau  placé après le mot *Langue* sert de point de repère, au cas où l'utilisateur ne comprendrait pas la langue qui a été sélectionnée.

La langue sélectionnée est enregistrée.

## Degré de salissure

Vous pouvez définir le réglage par défaut (préréglage) du degré de salissure ou, activer et désactiver la question.

### Options possibles

- Préréglage  
Vous avez le choix entre les degrés de salissure léger, normal et sale.  
Réglage d'usine : normal
- Question  
Vous pouvez activer ou désactiver la question concernant le degré de salissure du linge.  
Réglage d'usine : désactivé

## Volume signal sonore

Vous pouvez régler le volume du signal sonore sur sept niveaux différents.

Les niveaux sont représentés par des briques. Le niveau le plus bas indique que le signal sonore est désactivé.

## Bip touches

Tout effleurement d'une touche sensitive ou actionnement d'une touche est confirmé par un signal sonore.

Vous disposez de 7 positions de réglage du volume.

Les niveaux sont représentés par des briques. Le niveau le plus bas indique que le bip touches est désactivé.

Réglage d'usine : bip touches activé à un volume moyen.

# Réglages

---

## Consommation

Vous trouverez ici les consommations d'énergie et d'eau enregistrées.

### Options possibles

- dernier programme  
Indication de la consommation du dernier programme de lavage réalisé.
- Consommation totale  
Indication du total des consommations d'énergie et d'eau des derniers programmes.
- Mise à zéro du compteur  
Les consommations d'énergie et d'eau additionnées sont remises à zéro.

## Code

Le code vous permet de protéger votre lave-linge contre toute utilisation par des tiers non autorisés.

### Possibilités de sélection

- activer  
Le code est 125 et peut être activé. Lorsque le code est activé, il doit être saisi après la mise en marche afin de pouvoir utiliser le lave-linge.
- désactiver  
Le lave-linge doit pouvoir être utilisé sans saisir de code. Apparaît uniquement si le code a été activé auparavant.
- modifier  
Il est possible de modifier le code.

Attention ! Notez le nouveau code. Si vous l'oubliez, seul le service après-vente Miele sera en mesure de déverrouiller l'appareil.

## Unité de température

La température peut être indiquée en °C/Celsius ou en °F/Fahrenheit.

Réglage d'usine : °C/Celsius

## Luminosité de l'affichage

Vous disposez de 7 niveaux de réglage de la luminosité.

La luminosité change dès que vous sélectionnez un autre niveau.

## Mode veille de l'affichage

L'écran s'assombrit et la touche *Départ/Arrêt* clignote lentement pour économiser l'énergie.

### Options possibles

- activé  
L'écran s'assombrit au bout de 10 minutes.
- activé (sauf pdt le programme) (réglage d'usine)  
L'écran reste allumé pendant le déroulement du programme, mais s'éteint 10 minutes après la fin de celui-ci.
- désactivé  
L'écran reste allumé.

Réglage d'usine : activé (sauf pdt le programme)

## Arrêt de l'appareil

Le lave-linge s'arrête automatiquement en fin de programme/rotation In-froissable ou après la mise en marche si aucune sélection n'est effectuée pendant un temps imparti.

### Possibilités de sélection

- 15 minutes (réglage d'usine)  
Le lave-linge s'arrête au bout de 15 minutes.
- 20 minutes  
Le lave-linge s'arrête au bout de 20 minutes.
- 30 minutes  
Le lave-linge s'arrête au bout de 30 minutes.

## Affichage de la charge maximale

Lorsqu'un programme est sélectionné, la charge maximale s'affiche brièvement à l'écran.

Vous pouvez sélectionner si la capacité de charge maximale doit être ou non affichée.

L'*affichage de la charge maximale* est activé par défaut (réglages usine).

# Réglages

## Affichage du nom de programme

Le nom du programme de lavage sélectionné s'affiche brièvement à l'écran.

Vous pouvez sélectionner si le nom du programme de lavage doit être ou non affiché.

Réglage d'usine : *Affichage du nom de programme* désactivé

## Mémoire

Le lave-linge enregistre les derniers réglages du programme de lavage (température, vitesse d'essorage et certaines options) dès que celui-ci a démarré.

La prochaine fois que vous sélectionnez ce programme, le lave-linge affichera les réglages enregistrés.

Réglage d'usine : fonction Mémoire désactivée

## Temps de prélavage Coton

Si vous avez des exigences particulières concernant le prélavage, vous pouvez prolonger la durée de base qui est de 25 minutes.

### Possibilités de sélection

- Aucune (réglage d'usine)  
Le temps de prélavage est de 25 minutes.
- +6 min  
Le temps de prélavage est de 31 minutes.
- +9 min  
Le temps de prélavage est de 34 minutes.
- +12 min  
Le temps de prélavage est de 37 minutes.

## Rythme délicat

Lorsque le rythme délicat est activé, le tambour tourne plus lentement. Le linge peu sale est ainsi lavé avec davantage de douceur.

Le rythme délicat peut être activé en programmes *Coton* et *Synthétique*.

Réglage d'usine : rythme délicat désactivé



## Réduction de la température

A ces altitudes, le point d'ébullition de l'eau est bas. Miele recommande à partir d'une altitude de 2000 m, d'activer la réduction de la température pour éviter l'ébullition de l'eau. La température maximale est réduite à 80 °C même lorsqu'une température plus élevée est sélectionnée.

Réglage d'usine : réduction de température désactivée

## Hydro plus

Vous pouvez augmenter la quantité d'eau utilisée dans les programmes de lavage.

### Possibilités de sélection

- Hydro Plus  
Le niveau d'eau (davantage d'eau) est augmenté lors du lavage et du rinçage.
- Rinçage supplémentaire  
Un rinçage supplémentaire est effectué.
- Hydro+ et rinçage supplémentaire  
Augmentation du niveau d'eau lors du lavage et du rinçage et un rinçage supplémentaire.

## Niveau Hydro plus

Lorsque l'option Hydro plus est activée, quatre paliers vous sont proposés pour augmenter le niveau d'eau.

### Paliers :

- normal (réglage d'usine)
- plus ∆
- plus ∆∆
- plus ∆∆∆

## Niveau de rinçage maximal

Lors du rinçage, vous pouvez toujours régler le niveau d'eau sur la valeur maximale.

Cette fonction est particulièrement intéressante pour les personnes allergiques afin d'obtenir une meilleure efficacité de rinçage. La consommation d'eau augmente.

Réglage d'usine : fonction désactivée

# Réglages

---

## Refroidir le bain

A la fin du lavage principal, une entrée d'eau supplémentaire est admise dans le tambour pour refroidir le bain lessiviel.

Le refroidissement du bain lessiviel s'effectue en programme Coton, si la température est supérieure ou égale à 70 °C.

Le refroidissement du bain lessiviel devrait être activé :

- pour éviter tout risque de brûlure le tuyau d'évacuation est fixé dans un lavabo ou un évier.
- dans les bâtiments non pourvus d'un tuyau d'évacuation conforme à DIN 1986.

Réglage d'usine : refroidissement du bain désactivé

## Pression d'eau faible

Pour une pression d'eau inférieure à 100 kPa (1 bar) , le lave-linge interrompt le programme avec le message d'anomalie Arrivée d'eau voir .

Si la pression d'eau de l'installation ne peut pas être augmentée, la fonction activée empêche l'annulation de programme.

Dans les réglages usine, la *Pression d'eau faible* est désactivée.

## Infroissable

La fonction Infroissable permet de réduire la formation de faux plis une fois le programme terminé.

Le tambour tourne encore pendant 30 minutes une fois le programme terminé. La porte du lave-linge peut être ouverte à tout moment.

Réglage d'usine : fonction Infroissable activée

Une large gamme de lessives, de produits complémentaires de soin du linge, d'additifs et de produits d'entretien des appareils est disponible pour ce lave-linge. Tous ces produits sont adaptés aux lave-linge Miele.

Vous pouvez commander ces articles et bien d'autres encore sur Internet sous [www.miele-shop.com](http://www.miele-shop.com). Vous pouvez également vous les procurer auprès du service après-vente Miele et de votre revendeur Miele.



### Lessives

#### UltraWhite

- Lessive en poudre
- Pour textiles blancs et clairs, et linge en coton très sale
- Elimination efficace des taches dès les basses températures

#### UltraColor

- Lessive liquide couleurs
- Pour textiles noirs et de couleur
- Prend soin des couleurs vives, qui conservent tout leur éclat
- Elimination efficace des taches dès les basses températures

#### Lessive pour la laine et les textiles délicats

- Lessive liquide pour textiles délicats
- Particulièrement indiquée pour la laine et la soie
- Lavage efficace dès 20 °C, préserve la tenue et la couleur de vos textiles délicats

#### Lessives spéciales

Les lessives spéciales sont disponibles en capsule  pour un dosage unique ou en bidon de dosage pratique.

#### Outdoor

- Lessive liquide pour vêtements d'extérieur et tenues de travail
- Nettoie et entretient en respectant les couleurs
- Nettoie les vêtements à membranes en douceur grâce à la lanoline

#### Sport

- Lessive liquide pour vêtements de sport et laine polaire
- Neutralise les odeurs désagréables
- Permet de conserver la forme et la tenue des textiles

# Commander des accessoires

---

## Duvets

- Lessive liquide pour oreillers, sacs de couchage et vêtements garnis de duvet
- Préserve l'élasticité du duvet et des plumes
- Préserve les propriétés respirantes des vêtements garnis de duvet
- Empêche le duvet de s'agglomérer

## WoolCare

- Lessive liquide pour la laine et les textiles délicats
- Formule de soin spéciale aux protéines de blé
- Empêche le feutrage
- Protège les couleurs
- Disponible uniquement en capsule 

## SilkCare

- Lessive liquide pour la soie
- Formule de soin spéciale aux protéines de soie
- Protège les couleurs
- Disponible uniquement en capsule 

## Produits complémentaires de soin du linge

Les produits complémentaires de soin du linge sont disponibles en capsules  pour un dosage unique ou en bidon de dosage pratique.

### Imperméabilisant

- Pour imperméabiliser les textiles en microfibrilles comme les vêtements de pluie
- Préserve les propriétés respirantes des textiles

### Adoucissant

- Parfum frais, naturel
- Pour un linge tout doux

### Additifs

#### Booster

- Pour éliminer les taches
- Pour les textiles blancs et les couleurs
- Disponible en capsule  pour un dosage unique pratique

### Entretien de l'appareil

#### Nettoyant machine

- Nettoyage efficace, en profondeur du lave-linge
- Elimine les graisses, bactéries et les odeurs désagréables

#### Détartrant

- Elimine les dépôts de calcaire importants
- Doux grâce à l'acide citrique naturel





## **MIELE France**

### **Siège social**

9 avenue Albert Einstein - Z. I. du Coudray

**93151 - Le Blanc-Mesnil CEDEX**

R.C.S. Bobigny B 708 203 088

## **Miele Experience Center**

### **Paris Rive Droite**

55 Boulevard Malesherbes

75008 Paris

## **Miele Experience Center**

### **Paris Rive Gauche**

30 rue du Bac

75007 Paris

## **Miele Experience Center Nice**

Secteur Cap 3000

285 avenue de Verdun

06700 Saint-Laurent du Var



Internet

[www.miele.fr](http://www.miele.fr)



La ligne Consommateurs

Conseils, SAV, accessoires  
et pièces détachées

**09 74 50 1000**

Appel non surtaxé

## **Siège en Allemagne**

### **Miele & Cie. KG**

Carl-Miele-Straße 29, 33332 Gütersloh

WKF 301 SpeedCare



fr-FR

M.-Nr. 10 756 790 / 01