

NOTICE D'EMPLOI



CITROËN C4 CACTUS



MyCITROËN

La notice d'emploi en ligne

Retrouvez votre notice d'emploi sur le site Internet de Citroën, rubrique "MyCITROËN".

Cet espace personnel et sur mesure vous permet d'établir un contact direct et privilégié avec la Marque.



Consulter la notice d'emploi en ligne vous permet également d'accéder aux dernières informations disponibles, facilement identifiables par le marque-page, repérable à l'aide de ce pictogramme :



Si la rubrique "MyCITROËN" n'est pas disponible dans le site Citroën de votre pays, vous pouvez consulter votre notice d'emploi à l'adresse suivante :

<http://service.citroen.com/ddb/>

Sélectionnez :

- > la langue,
- > le véhicule, sa silhouette,
- > la période d'édition de votre notice d'emploi correspondant à la date de la 1^{ère} mise en circulation de votre véhicule.

Vous accéderez à votre notice d'emploi en ligne, ainsi qu'aux dernières informations disponibles, repérables par le pictogramme :



Nous attirons votre attention...

La "Prise en main" présentée au début de ce document est destinée à faciliter la découverte de votre véhicule. La lecture des chapitres détaillés est indispensable pour profiter pleinement de votre véhicule, en toute sécurité.

Votre véhicule reprend une partie des équipements décrits dans ce document, en fonction du niveau de finition, de la version et des caractéristiques propres au pays de commercialisation.

La pose d'un équipement ou d'un accessoire électrique non référencé par CITROËN peut entraîner une panne du système électronique de votre véhicule. Veuillez noter cette particularité et prendre contact avec un représentant de la marque CITROËN pour connaître les équipements et accessoires référencés.

Légende



avertissement pour la sécurité



information complémentaire



contribution à la protection de la nature



renvoi à la page indiquée

Citroën présente, sur tous les continents,
une gamme riche,
alliant technologie et esprit d'innovation permanent,
pour une approche moderne et créative de la mobilité.
Nous vous remercions et vous félicitons de votre choix.

Au volant de votre nouveau véhicule,
connaître chaque équipement,
chaque commande, chaque réglage,
rend plus confortable et plus agréable
vos déplacements, vos voyages.

Bonne Route !

Prise en main

Contrôle de marche

Combiné	20
Témoins	21
Indicateurs	33
Tablette tactile 7 pouces	37
Ordinateur de bord	43
Compteurs kilométriques	45
Réglage date et heure	46

Eco-conduite

Ouvertures

Clé à télécommande	47
Verrouillage centralisé	51
Portes	52
Coffre	54
Lève-vitres électriques avant	55
Vitres de portes arrière	56

Confort

Sièges avant	57
Banquette arrière	60
Rétroviseurs	62
Réglage du volant	64
Ventilation	65
Chauffage	67
Air conditionné manuel	69
Air conditionné automatique	71
Désembuage - Dégivrage avant	75
Désembuage - Dégivrage de la lunette arrière	76

Aménagements

Aménagements intérieurs	77
Aménagements du coffre	83

Conduite

Démarrage - Arrêt du moteur	86
Frein de stationnement	87
Boîte manuelle 5 vitesses	88
Indicateur de changement de rapport	89
Boîte manuelle pilotée	90
Aide au démarrage en pente	94
Stop & Start	95
Limiteur de vitesse	98
Régulateur de vitesse	101
Mémorisation des vitesses	104
Aide au stationnement	105
Caméra de recul	107
Park Assist	108

Visibilité

Commande d'éclairage	113
Allumage automatique des feux	117
Feux diurnes / Feux de position (LED)	118
Réglage des projecteurs	120
Éclairage statique d'intersection	121
Commande d'essuie-vitre	122
Balayage automatique	124
Toit vitré panoramique	126
Plafonnier	127
Luminosité du poste de conduite	128
Éclairage du coffre	128

Sécurité

7

Indicateurs de direction	129
Signal de détresse	129
Avertisseur sonore	130
Appel d'urgence ou d'assistance	130
Détection de sous-gonflage	131
Système ESC	134
Ceintures de sécurité	137
Airbags	140

Sécurité des enfants

8

Sièges enfants	146
Désactivation de l'airbag frontal passager	149
Sièges enfants ISOFIX	155
Sièges enfants i-Size	158
Sécurité enfants	160

Informations pratiques

9

Réservoir de carburant	161
Détrompeur carburant (Diesel)	163
Panne de carburant (Diesel)	165
Additif AdBlue® et système SCR (Diesel Blue HDi)	166
Kit de dépannage provisoire de pneumatique	174
Changement d'une roue	181
Chaînes à neige	187
Changement d'une lampe	188
Changement d'un fusible	196
Batterie 12 V	203
Mode économie d'énergie	207
Changement d'un balai d'essuie-vitre	208
Remorquage	209
Attelage d'une remorque	211
Barres de toit	213
Écrans grand froid	215
Protections AIRBUMP®	216
Accessoires	217

Vérifications

10

Capot	220
Moteurs essence	221
Moteurs Diesel	222
Vérification des niveaux	223
Contrôles	226

Caractéristiques techniques

11

Motorisations essence	228
Masses essence	229
Motorisations Diesel	230
Masses Diesel	231
Dimensions	232
Éléments d'identification	233

Audio et télématique

Urgence ou assistance	235
Tablette tactile	237

Recherche visuelle

Index alphabétique

À l'extérieur

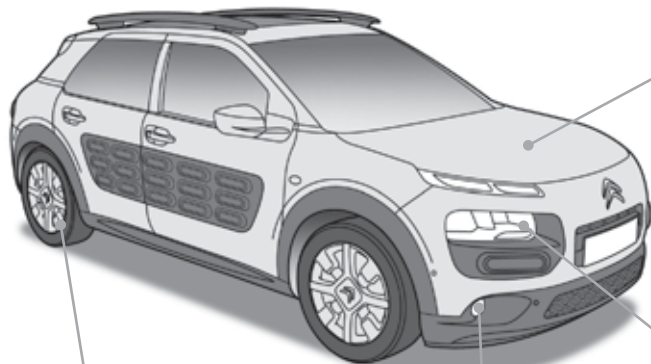

Détection de sous-gonflage

Cet équipement surveille la pression des pneumatiques et vous alerte en cas de sous-gonflage.

▶ 131

Éclairage statique d'intersection

A basse vitesse, cet éclairage complémentaire permet d'élargir le champ de vision du conducteur dans les virages, aux intersections, au cours des manoeuvres de stationnement ... par l'allumage du projecteur antibrouillard correspondant.

▶ 121

Stop & Start

Ce système met le moteur momentanément en veille lors des arrêts de la circulation (feux rouges, encombrements, autres...). Le moteur redémarre automatiquement dès que vous souhaitez repartir. Le Stop & Start permet de réduire la consommation de carburant, les émissions de gaz polluant et le niveau sonore à l'arrêt.

▶ 95

Allumage automatique des feux

Les feux de plaque minéralogique, de position et de croisement s'allument automatiquement sans action du conducteur, en cas de détection d'une faible luminosité extérieure.

▶ 117

À l'extérieur

Kit de dépannage provisoire de pneumatique

Ce kit est un système complet, composé d'un compresseur et d'une cartouche de produit de colmatage, pour effectuer une réparation provisoire du pneumatique.

▶ 174

Protections AIRBUMP®

Ces protections protègent la carrosserie en atténuant les petits chocs de la vie courante (poteaux de parking, ouverture de porte, éraflures, ...).

▶ 216

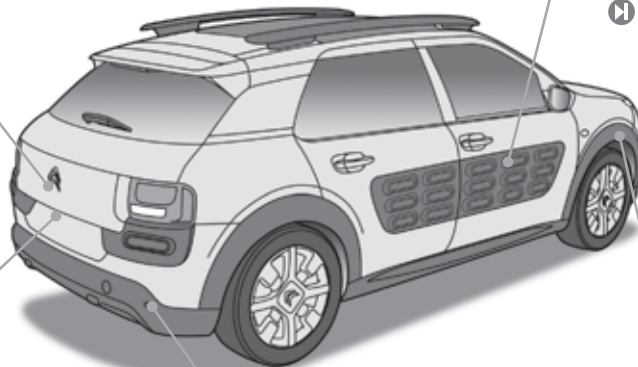

Caméra de recul

Cet équipement s'active automatiquement au passage de la marche arrière avec un retour visuel sur la tablette tactile.

▶ 107

Aide au stationnement

Cet équipement détecte et vous avertit des obstacles situés devant ou derrière le véhicule, lors de vos manoeuvres.

▶ 105

Park Assist

Ce système est une assistance active au stationnement, en entrée et sortie de créneau. Il détecte un espace de stationnement, pilote la direction du véhicule et fournit des informations visuelles et sonores au conducteur.

▶ 108

Ouvrir

Clé à télécommande

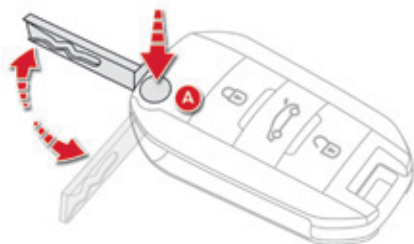

A. Dépliage / Repliage de la clé.



Verrouillage du véhicule
(allumage fixe des feux indicateurs
de direction).



Déverrouillage du coffre.



Déverrouillage du véhicule
(clignotement rapide des feux
indicateurs de direction).

▶ 47

Réservoir de carburant

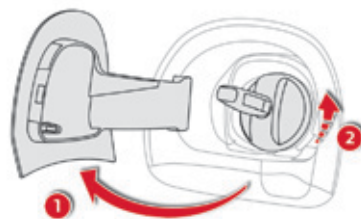

1. Ouverture de la trappe à carburant.
2. Ouverture du bouchon du réservoir.

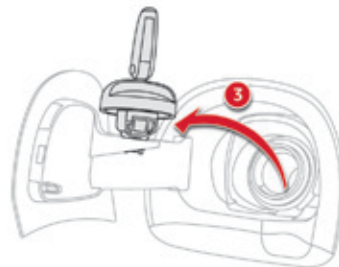

3. Accrochage du bouchon du réservoir.
Essence : environ 50 Litres, Diesel : environ
45 ou 50 Litres (selon version).

▶ 161

Capot moteur

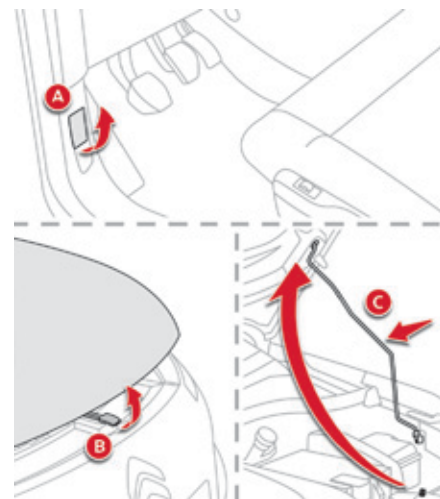

- A. Commande intérieure.
B. Commande extérieure.
C. Béquille de capot.

▶ 220

À l'intérieur

Limiteur / Régulateur de vitesse

Ces deux équipements vous permettent de maîtriser la vitesse du véhicule en fonction de la valeur que vous avez programmée.

▶ 99, 101

Commandes multimédias

Elles vous permettent d'accéder aux différentes sources (radio, MP3, lecteur nomade, jukebox, téléphone) et d'ajuster le volume.

▶ 241

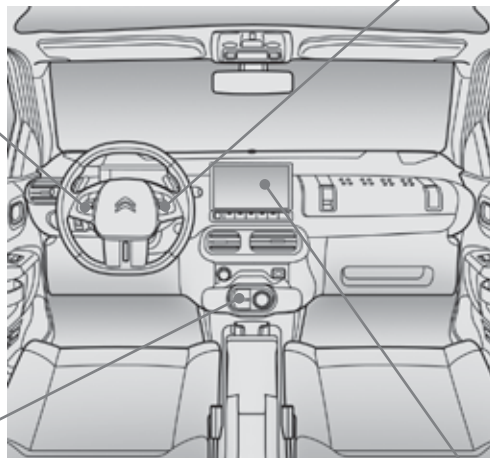

Boîte manuelle pilotée

Elle offre le confort de la gestion automatique des vitesses, sans intervention du conducteur.

▶ 90

Tablette tactile 7 pouces

Elle permet l'accès aux commandes de climatisation, aux paramètres des équipements du véhicule, aux commandes des systèmes audio navigation et télématique, à la configuration de l'affichage, ...

▶ 37

Poste de conduite

1. Buses de dégivrage ou désembuage des vitres latérales avant.
2. Aérateurs latéraux orientables et obturables.
3. Commande des rétroviseurs extérieurs.
4. Réglage en hauteur des projecteurs.
5. Commande d'éclairage et d'indicateurs de direction.
6. Commandes du limiteur de vitesse / régulateur de vitesse.
7. Commandes sous-volant (boîte manuelle pilotée).
8. Combiné.
9. Airbag frontal conducteur. Avertisseur sonore.
10. Commandes au volant des systèmes audio et téléphone.
11. Commande d'essuie-vitre / lave-vitre / ordinateur de bord.
12. Tablette tactile 7 pouces.
13. Commandes : désembuage/dégivrage avant et arrière, verrouillage centralisé, neutralisation CDS, Park Assist, signal de détresse.
14. Aérateurs centraux orientables et obturables.
15. Prise accessoires 12V.
16. Prise USB.
17. Boîtier de commandes (boîte manuelle pilotée).
18. Rangement central.
19. Frein de stationnement.

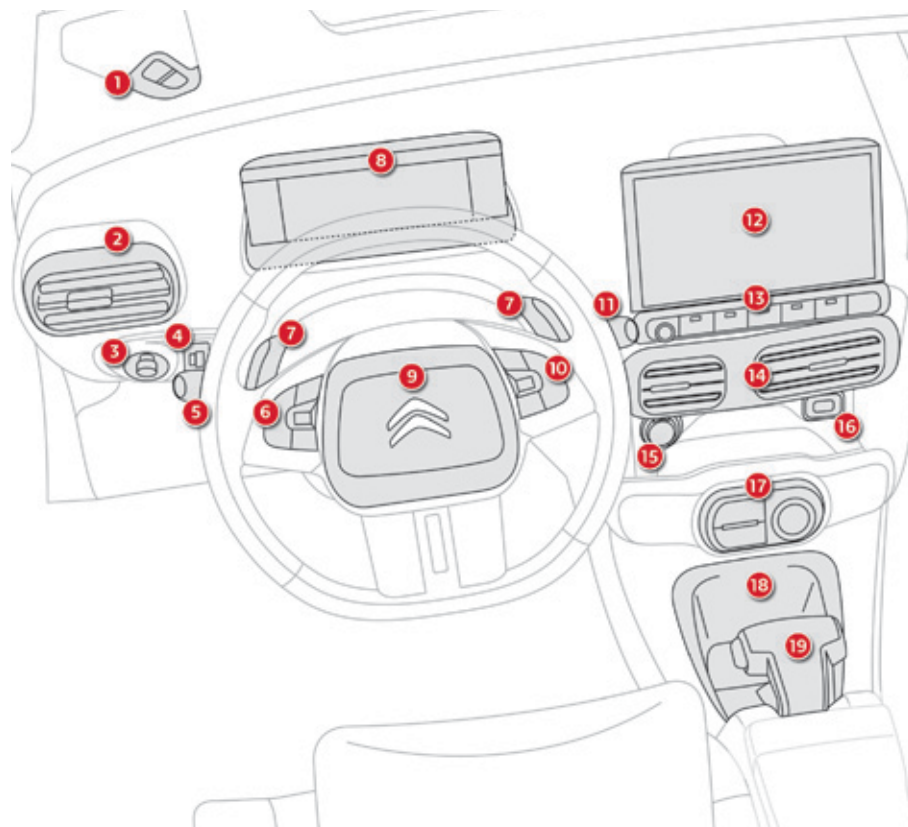

Tablette tactile 7 pouces

Fonctionnement

Utilisez les touches disposées de chaque côté de la tablette tactile pour accéder aux menus, puis appuyez sur les boutons matérialisés à l'écran.

Chaque menu s'affiche sur une page ou deux pages (page primaire et page secondaire).



Pour accéder à la page secondaire (depuis la page primaire).



Pour revenir à la page primaire (depuis la page secondaire).



Pour accéder à des informations complémentaires et aux réglages de certaines fonctions.



Pour valider.



Pour quitter.



37

Menus



"Climatisation".



"Aide à la conduite".



"Média".



"Navigation".



"Configuration".



"Services connectés".



"Téléphone".

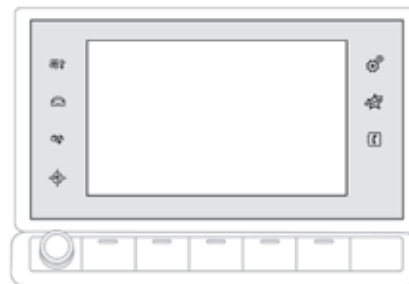

Utilisez un chiffon propre et doux pour le nettoyage de la tablette tactile.



Ne pas utiliser d'objets pointus sur la tablette tactile.
Ne pas toucher la tablette tactile avec les mains mouillées.

Bien s'installer

Siège conducteur

1. Réglage longitudinal du siège.
2. Réglage de l'inclinaison du dossier.
3. Réglage de la hauteur de l'assise.

! Par mesure de sécurité, les réglages du siège conducteur doivent impérativement être effectués à l'arrêt.

▶ 57



Bien s'installer

Réglage de l'appui-tête

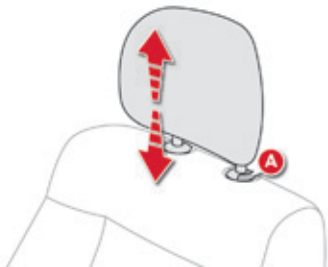

Pour le monter, tirez-le vers le haut.
Pour le descendre, appuyez simultanément sur l'ergot **A** et sur l'appui-tête.

▶ 58

Réglage du volant

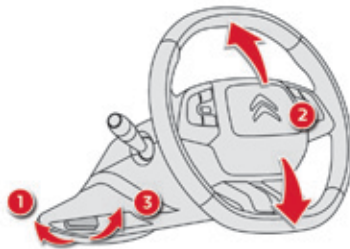

1. Déverrouillage.
2. Réglage de la hauteur.
3. Verrouillage.



Par mesure de sécurité, ces opérations doivent impérativement être effectuées à l'arrêt.

▶ 64

Rétroviseurs extérieurs

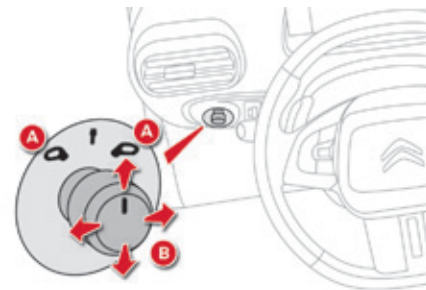

Réglage

- A.** Tournez pour sélectionner le rétroviseur à régler.
- B.** Réglez la position du miroir dans les quatre directions.

▶ 62

Bien s'installer

Rétroviseur intérieur

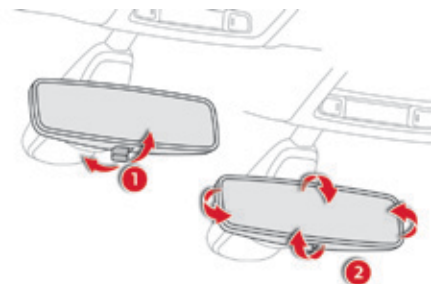

1. Sélection de la position "jour" du miroir.
2. Orientation du rétroviseur.

▶ 63

Ceintures avant

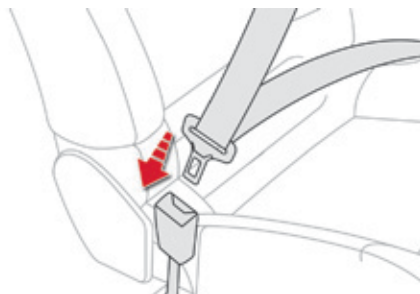

Verrouillage de la boucle.

▶ 137

Sièges chauffants

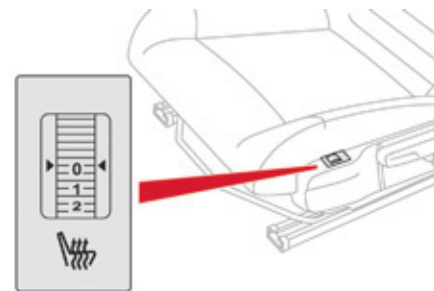

- 0 : Arrêt.
- 1 : Faible.
- 2 : Moyen.
- 3 : Fort.

▶ 59

Bien voir

Éclairage

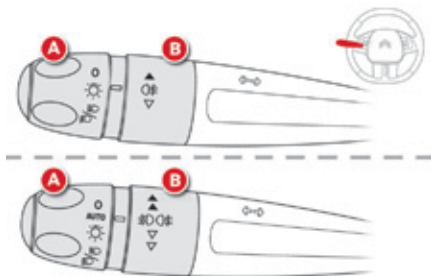

Bague A

- Feux éteints/ feux diurnes.
- Allumage automatique des feux.
- Feux de position.
- Feux de croisement / route.

▶ 114

Bague B

- Feu antibrouillard arrière seul.
- Projecteurs antibrouillard avant et feu antibrouillard arrière.

▶ 115

Essuie-vitre

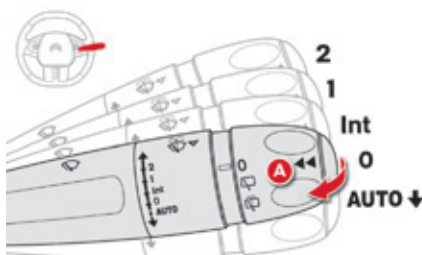

Commande A : essuie-vitre avant

- 2. Balayage rapide.
- 1. Balayage normal.
- Int. Balayage intermittent.
- 0. Arrêt.
- ↓ Balayage au coup par coup : tirez brièvement la commande vers vous.
- ou
- AUTO Balayage automatique.

▶ 122

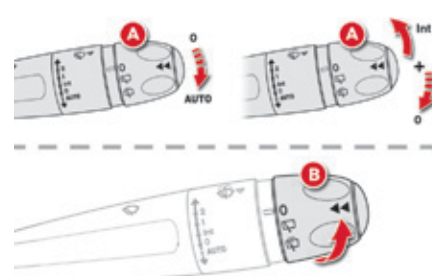

Mise en service "AUTO"

- ☞ Donnez une impulsion sur la commande vers le bas.

Arrêt "AUTO"

- ☞ Donnez une nouvelle impulsion sur la commande vers le bas ou placez la commande sur une autre position (Int, 1 ou 2).

▶ 124

Bague B : essuie-vitre arrière

- Arrêt.
- Balayage intermittent.
- Balayage avec lave-vitre.

▶ 123

Bien sécuriser les passagers

Airbag frontal passager

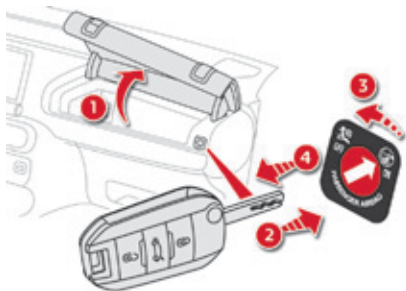

1. Ouverture de la boîte à gants.
2. Insertion de la clé.
3. Sélection de la position :
"OFF" (neutralisation), avec siège enfant "dos à la route",
"ON" (activation), avec passager avant ou siège enfant "face à la route".
4. Retrait de la clé en maintenant la position.

▶ 141

Témoins de ceintures

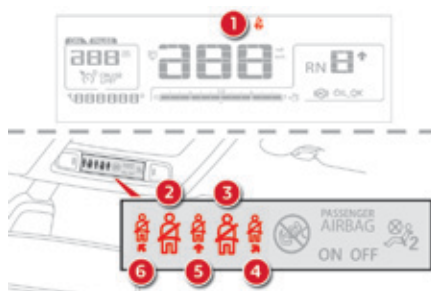

1. Non-bouclage / débouclage de ceintures avant, dans le combiné.
2. Avant gauche.
3. Avant droite.
4. Arrière droite.
5. Arrière centrale.
6. Arrière gauche.

▶ 138

Sécurité enfants mécanique

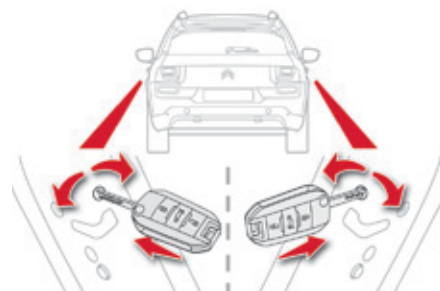

Ce dispositif mécanique permet d'interdire l'ouverture de la porte arrière par sa commande intérieure.
La commande est située sur le chant de chaque porte arrière.

▶ 160

Bien conduire

Boîte manuelle pilotée

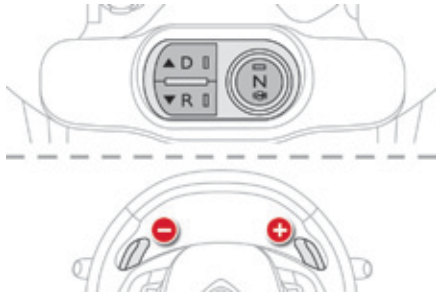

Cette boîte de vitesses manuelle pilotée à cinq ou six vitesses offre le confort de la gestion automatique des vitesses, sans intervention du conducteur. Les commandes sous-volant permettent une reprise temporaire du passage manuel des vitesses.



Affichage au combiné

- N** Neutral (Point mort).
- D** et **1 2 3 4 5 / 6** Drive (Marche avant) et le rapport engagé.
- R** Reverse (Marche arrière).

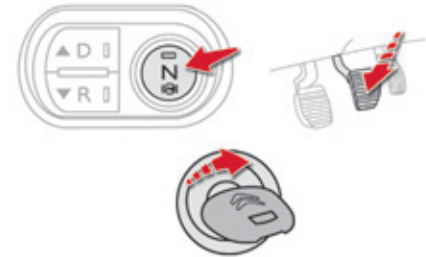

Démarrage

- ☞ Mettez le contact.
- ☞ Appuyez sur la commande **N** (Point mort).
- ☞ Appuyez à fond sur la pédale de frein.
- ☞ Démarrez le moteur.
- ☞ Appuyez sur la commande **D** pour sélectionner la marche avant, ou Appuyez sur la commande **R** pour sélectionner la marche arrière.
- ☞ Desserrez le frein de stationnement.
- ☞ Retirez progressivement le pied de la pédale de frein : le véhicule se déplace aussitôt.

Bien conduire

Stop & Start

Passage en mode STOP du moteur



Le témoin "ECO" s'allume au combiné et le moteur se met automatiquement en veille :

- avec une boîte de vitesses manuelle, à l'arrêt, lorsque vous vous mettez au point mort et que vous relâchez la pédale d'embrayage,
- avec une boîte manuelle pilotée, à l'arrêt ou à une vitesse inférieure à 8 km/h (selon version), lorsque vous vous mettez au point mort (commande sur **N**) ou lorsque vous enfoncez la pédale de frein.

Dans certains cas particuliers, le mode STOP peut être indisponible ; le témoin "ECO" clignote quelques secondes, puis s'éteint.

▶ 95

Passage en mode START du moteur



Le témoin "ECO" s'éteint et le moteur redémarre automatiquement :

- avec une boîte de vitesses manuelle, lorsque vous enfoncez **complètement** la pédale d'embrayage,
- avec une boîte manuelle pilotée :
 - commande sur **D**, lorsque vous relâchez la pédale de frein,
 - commande sur **N** et pédale de frein relâchée, lorsque vous appuyez sur la commande **D**,
 - lorsque vous engagez la marche arrière.

Dans certains cas particuliers, le mode START peut se déclencher automatiquement ; le témoin "ECO" clignote quelques secondes, puis s'éteint.

▶ 96

Neutralisation / Réactivation



La neutralisation du Stop & Start est paramétrable dans la tablette tactile.



ECO OFF

- ☞ Sélectionnez le menu "**Aide à la conduite**".
- ☞ Appuyez sur "**Stop & Start**". Un nouvel appui sur cette touche réactive le Stop & Start.



Le système se réactive automatiquement à chaque nouveau démarrage avec la clé.



Avant le remplissage en carburant ou avant toute intervention sous le capot, coupez impérativement le contact avec la clé.

▶ 97

Bien conduire

Limiteur de vitesse "LIMIT"

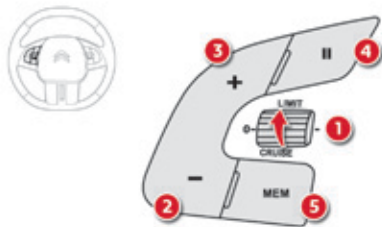

1. Sélection du mode limiteur.
2. Diminution de la vitesse programmée.
3. Augmentation de la vitesse programmée.
4. Marche / Pause de la limitation.
5. Affichage de la liste des vitesses mémorisées.

i La mise en marche du limiteur nécessite une vitesse programmée d'au-moins 30 km/h.

▶ 98

Régulateur de vitesse "CRUISE"

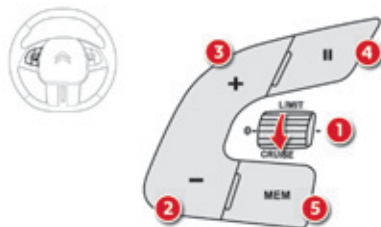

1. Sélection du mode régulateur.
2. Activation de la régulation à partir de la vitesse actuelle de votre véhicule, puis diminution de la vitesse programmée.
3. Activation de la régulation à partir de la vitesse actuelle de votre véhicule, puis augmentation de la vitesse programmée.
4. Pause / Reprise de la régulation.
5. Affichage de la liste des vitesses mémorisées.

i La mise en marche du régulateur nécessite une vitesse minimale du véhicule de 40 km/h.

▶ 101

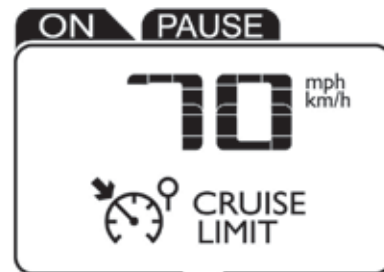

Affichage au combiné

Lorsqu'il est sélectionné, le mode limiteur ou régulateur de vitesse s'affiche au combiné, accompagné de la valeur de la vitesse programmée.



Limiteur de vitesse



Régulateur de vitesse

Éco-conduite

L'éco-conduite est un ensemble de pratiques au quotidien qui permet à l'automobiliste d'optimiser la consommation de carburant et l'émission de CO₂.

Optimisez l'utilisation de votre boîte de vitesses

Avec une boîte de vitesses manuelle, démarrez en douceur et engagez, sans attendre, le rapport de vitesse supérieur. En phase d'accélération, passez les rapports assez tôt.

L'indicateur de changement de rapport vous invite à engager le rapport de vitesse le plus adapté : dès que l'indication s'affiche au combiné, suivez-la aussitôt.

Avec une boîte de vitesses manuelle pilotée, n'appuyez pas fortement ni brusquement sur la pédale d'accélérateur.

Adoptez une conduite souple

Respectez les distances de sécurité entre les véhicules, utilisez le frein moteur plutôt que la pédale de frein, appuyez progressivement sur la pédale d'accélérateur. Ces attitudes contribuent à économiser la consommation de carburant, à réduire le rejet de CO₂ et à atténuer le fond sonore de la circulation.

En condition de circulation fluide, lorsque vous disposez de la commande "Cruise" au volant, sélectionnez le régulateur de vitesse à partir de 40 km/h.

Maîtrisez l'utilisation de vos équipements électriques

Avant de partir, si l'habitacle est surchauffé, aérez-le en descendant les vitres et en ouvrant les aérateurs, avant d'utiliser l'air conditionné. Au-delà de 50 km/h, remontez les vitres et laissez les aérateurs ouverts.

Pensez à utiliser les équipements permettant de limiter la température dans l'habitacle (stores pare-soleil, store de toit vitré, ...).

Pour faire des économies d'énergie, ne réglez pas l'air conditionné à une température trop froide.

Dès que vous avez atteint la température de confort désirée, limitez l'utilisation de l'air conditionné, sauf si la régulation est automatique. Éteignez les commandes de dégivrage et de désembuage, dès que vous le jugerez nécessaire.

Arrêtez au plus tôt la commande de siège chauffant.

Ne roulez pas avec les projecteurs et le feu antibrouillard allumés quand les conditions de visibilité sont suffisantes.

Évitez de faire tourner le moteur, surtout en hiver, avant d'engager la première vitesse ; votre véhicule chauffe plus vite pendant que vous roulez.

En tant que passager, si vous évitez d'enchaîner vos supports multimédia (film, musique, jeu vidéo...), vous participerez à limiter la consommation d'énergie électrique, donc de carburant.

Débranchez vos appareils nomades avant de quitter le véhicule.

Limitez les causes de surconsommation

Répartissez les poids sur l'ensemble du véhicule ; placez vos bagages les plus lourds au fond du coffre, au plus près de la banquette arrière. Limitez la charge de votre véhicule et minimisez la résistance aérodynamique (barres de toit, galerie porte-bagages, porte-vélos, remorque...). Préférez l'utilisation d'un coffre de toit. Retirez les barres de toit, la galerie porte-bagages, après utilisation.

Dès la fin de la saison hivernale, retirez les pneumatiques neige et remontez vos pneumatiques été.

Respectez les consignes d'entretien

Vérifiez régulièrement et à froid la pression de gonflage de vos pneumatiques, en vous référant à l'étiquette située sur l'entrée de porte, côté conducteur.

Effectuez cette vérification plus particulièrement :

- avant un long déplacement,
- à chaque changement de saison,
- après un stationnement prolongé.

N'oubliez pas également la roue de secours et les pneumatiques de la remorque ou de la caravane.

Entretenez régulièrement votre véhicule (huile, filtre à huile, filtre à air, filtre habitacle...) et suivez le calendrier des opérations préconisées dans le carnet d'entretien et de garanties.

Au moment du remplissage du réservoir de carburant, n'insistez pas au-delà de la 3^{ème} coupure du pistolet, vous éviterez le débordement.

Au volant de votre véhicule neuf, ce n'est qu'après les 3 000 premiers kilomètres que vous constaterez une meilleure régularité de votre consommation moyenne de carburant.

Combiné

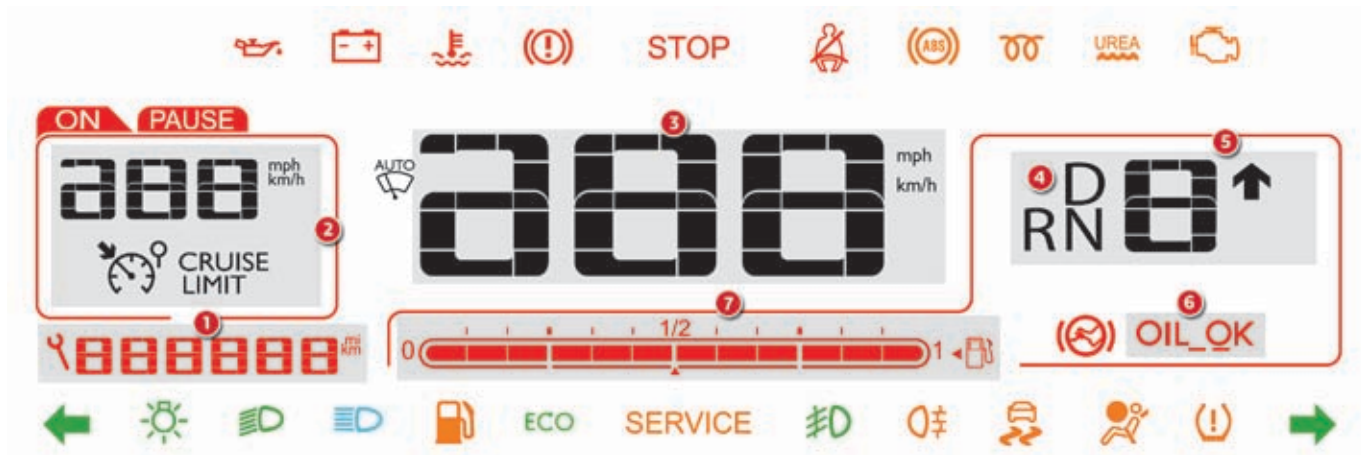

Afficheurs

1. Indicateur d'entretien, puis Totalisateur kilométrique (km ou miles). Ces fonctions s'affichent successivement à la mise du contact.
2. Consignes du régulateur ou du limiteur de vitesse.
3. Indicateur de vitesse numérique (km/h ou mph).
4. Informations liées à la boîte manuelle pilotée.
5. Indicateur de changement de rapport.
6. Indicateur de niveau d'huile moteur.
7. Jauge de carburant.

Témoins

Repères visuels informant le conducteur de la mise en marche d'un système (témoins de marche ou de neutralisation) ou de l'apparition d'une anomalie (témoin d'alerte).



A la mise du contact

Certains témoins d'alerte s'allument dans le combiné, pendant quelques secondes, lors de la mise du contact du véhicule.

Dès le démarrage du moteur, ces mêmes témoins doivent s'éteindre.

En cas de persistance, avant de rouler, consultez la rubrique relative au témoin d'alerte concerné.

i A la mise du contact, l'affichage au combiné s'effectue de façon dynamique et progressive. Ce fonctionnement est normal.

Avertissements associés







L'allumage de certains témoins peut s'accompagner d'un signal sonore et d'un message.

L'allumage du témoin est de type fixe ou clignotant.

! Certains témoins peuvent présenter les deux types d'allumage : fixe ou clignotant. Seule la mise en relation du type d'allumage avec l'état de fonctionnement du véhicule permet de savoir, si la situation est normale ou si une anomalie apparaît. En cas d'anomalie, l'allumage du témoin peut être accompagné d'un message. Veuillez-vous reporter aux tableaux décrits ci-après pour plus d'information.



Témoins de marche



L'allumage de l'un des témoins suivants confirme la mise en marche du système correspondant.
Celui-ci peut s'accompagner d'un signal sonore et d'un message sur l'écran.

Témoin		Etat	Cause	Actions / Observations
	Indicateur de direction gauche	clignotant avec bruiteur.	La commande d'éclairage est actionnée vers le bas.	
	Indicateur de direction droite	clignotant avec bruiteur.	La commande d'éclairage est actionnée vers le haut.	
	Feux de position	fixe.	La commande d'éclairage est sur la position "Feux de position".	
	Feux de croisement	fixe.	La commande d'éclairage est sur la position "Feux de croisement".	
	Feux de route	fixe.	La commande d'éclairage est actionnée vers vous.	Tirez la commande pour revenir en feux de croisement.
	Projecteurs antibrouillard avant	fixe.	Les projecteurs antibrouillard avant sont actionnés.	Tournez la bague de la commande deux fois vers l'arrière pour désactiver les projecteurs antibrouillard.





Pour plus d'informations sur la commande d'éclairage, reportez-vous à la rubrique correspondante.

Témoin		Etat	Cause	Actions / Observations
	Feu antibrouillard arrière	fixe.	Le feu antibrouillard arrière est actionné.	Tournez la bague de la commande vers l'arrière pour désactiver le feu antibrouillard.
	Préchauffage moteur Diesel	fixe.	La clé est en position 2 (contact) dans le contacteur.	Attendez l'extinction du témoin avant de démarrer. La durée d'allumage est déterminée par les conditions climatiques (jusqu'à environ trente secondes en conditions climatiques extrêmes). Si le moteur ne démarre pas, remettez le contact et attendez de nouveau l'extinction du témoin, puis démarrer le moteur.
	Frein de stationnement	fixe.	Le frein de stationnement est serré ou mal desserré.	Desserrez le frein de stationnement pour éteindre le témoin ; pied sur la pédale de frein. Respectez les consignes de sécurité. Pour plus d'informations sur le frein de stationnement, reportez-vous à la rubrique "Frein de stationnement".

Témoin		Etat	Cause	Actions / Observations
	Essuyage automatique	fixe.	La commande d'essuie-vitre est actionnée vers le bas.	Le balayage automatique de l'essuie-vitre avant est activé. Pour désactiver l'essuyage automatique, actionnez la commande vers le bas ou placez la commande d'essuie-vitre sur une autre position.
	Airbag passager avant	fixe.	La commande, située dans la boîte à gants, est actionnée sur la position "ON". L'airbag frontal passager est activé. Dans ce cas, n'installez pas de siège enfant "dos à la route".	Actionnez la commande sur la position "OFF" pour neutraliser l'airbag frontal passager. Vous pouvez installer un siège enfant "dos à la route", sauf en cas d'anomalie de fonctionnement des airbags (témoin d'alerte Airbags allumé).
	Stop & Start	fixe.	A l'arrêt du véhicule (feu rouge, stop, encombrements...), le Stop & Start a mis le moteur en mode STOP.	Dès que vous souhaitez repartir, le témoin s'éteint et le moteur redémarre automatiquement en mode START.
		clignotant quelques secondes, puis s'éteint.	Le mode STOP est momentanément indisponible. ou Le mode START s'est automatiquement déclenché.	Pour plus d'informations sur les cas particuliers du mode STOP et du mode START, reportez-vous à la rubrique "Stop & Start".

Témoins de neutralisation

L'allumage de l'un des témoins suivants confirme l'arrêt volontaire du système correspondant. Celui-ci peut s'accompagner d'un signal sonore et de l'affichage d'un message.

Témoin	Etat	Cause	Actions / Observations
 Airbag passager avant	fixe.	<p>La commande, située dans la boîte à gants, est actionnée sur la position "OFF".</p> <p>L'airbag frontal passager est neutralisé.</p> <p>Vous pouvez installer un siège enfant "dos à la route", sauf en cas d'anomalie de fonctionnement des airbags (témoin d'alerte Airbags allumé).</p>	<p>Actionnez la commande sur la position "ON" pour activer l'airbag frontal passager.</p> <p>Dans ce cas, n'installez pas de siège enfant "dos à la route".</p>
 Contrôle dynamique de stabilité (CDS/ASR)	fixe.	<p>La touche est actionnée et le voyant s'allume.</p> <p>Le CDS/ASR est désactivé.</p> <p>CDS : contrôle dynamique de stabilité.</p> <p>ASR : antipatinage de roues.</p>	<p>Appuyez sur la touche pour activer le CDS/ASR. Son voyant s'éteint.</p> <p>Le système CDS/ASR est automatiquement mis en oeuvre au démarrage du véhicule.</p> <p>En cas de désactivation, le système se réactive automatiquement à partir d'environ 50 km/h.</p> <p>Pour plus d'informations sur le CDS/ASR, reportez-vous à la rubrique correspondante.</p>





Témoins d'alerte

Moteur tournant ou véhicule roulant, l'allumage de l'un des témoins suivants indique l'apparition d'une anomalie nécessitant l'intervention du conducteur.



Toute anomalie entraînant l'allumage d'un témoin d'alerte doit faire l'objet d'un diagnostic complémentaire à l'aide du message associé.



En cas de problème, n'hésitez pas à consulter le réseau CITROËN ou un atelier qualifié.



Témoin		Etat	Cause	Actions / Observations
STOP	STOP	fixe, associé à un autre témoin d'alerte, accompagné d'un signal sonore et d'un message.	L'allumage du témoin est lié à une grave anomalie détectée sur les systèmes de freinage ou de direction assistée, le circuit électrique, les circuits d'huile moteur ou de refroidissement ou bien à une crevaison.	L'arrêt est impératif dans les meilleures conditions de sécurité car le moteur risque de se couper. Stationnez, coupez le contact et faites appel au réseau CITROËN ou à un atelier qualifié.
SERVICE	Service	allumé temporairement.	Des anomalies mineures n'ayant pas de témoin spécifique apparaissent.	Identifiez l'anomalie à l'aide du message associé, comme : <ul style="list-style-type: none"> - l'ouverture des portes, du coffre ou du capot, - le niveau mini d'huile moteur, - le niveau mini du réservoir de liquide lave-vitre, - l'usure de la pile de la télécommande, - la baisse de la pression des pneumatiques, - la saturation du filtre à particules (FAP) sur les véhicules Diesel. Pour plus d'informations sur le FAP, voir la rubrique "Vérifications - Contrôles - Filtre à particules". Pour les autres anomalies, consultez le réseau CITROËN ou un atelier qualifié.
		fixe.	Des anomalies majeures n'ayant pas de témoin spécifique apparaissent.	Identifiez l'anomalie en consultant le message qui s'affiche et consultez impérativement le réseau CITROËN ou un atelier qualifié.



Témoin		Etat	Cause	Actions / Observations
 + 	Freinage	fixe.	La baisse du niveau de liquide de frein dans le circuit de freinage est importante.	L'arrêt est impératif dans les meilleures conditions de sécurité. Faites l'appoint avec un liquide référencé CITROËN. Si le problème persiste, faites vérifier le circuit par le réseau CITROËN ou par un atelier qualifié.
		fixe, associé au témoin ABS.	Le répartiteur électronique de freinage (REF) est défaillant.	L'arrêt est impératif dans les meilleures conditions de sécurité. Faites vérifier par le réseau CITROËN ou par un atelier qualifié.
	Antiblocage des roues (ABS)	fixe.	Le système d'antiblocage des roues est défaillant.	Le véhicule conserve un freinage classique. Roulez prudemment à une allure modérée, et consultez rapidement le réseau CITROËN ou un atelier qualifié.
	Contrôle dynamique de stabilité (CDS/ASR)	clignotant.	La régulation du CDS/ASR s'active.	Le système optimise la motricité et permet d'améliorer la stabilité directionnelle du véhicule, en cas de perte d'adhérence ou de trajectoire.
		fixe.	Le système CDS/ASR est défaillant.	Faites vérifier par le réseau CITROËN ou par un atelier qualifié.
	Système d'autodiagnostic moteur	clignotant.	Le système du contrôle moteur est défaillant.	Risque de destruction du catalyseur. Faites vérifier par le réseau CITROËN ou par un atelier qualifié.
		fixe.	Le système d'antipollution est défaillant.	Le témoin doit s'éteindre au démarrage du moteur. S'il ne s'éteint pas, consultez rapidement le réseau CITROËN ou un atelier qualifié.

Témoin		Etat	Cause	Actions / Observations
<p>UREA</p> <p>+ SERVICE</p>	<p>Additif AdBlue® (Diesel Blue HDi)</p>	<p>fixe dès la mise du contact, accompagné d'un signal sonore et d'un message indiquant l'autonomie de roulage.</p>	<p>L'autonomie de roulage est comprise entre 600 et 2 400 km.</p>	<p>Faites rapidement un appoint en additif AdBlue® : adressez-vous au réseau CITROËN ou à un atelier qualifié ou effectuez vous-même cette opération en vous reportant à la rubrique correspondante.</p>
		<p>clignotant, associé au témoin SERVICE, accompagné d'un signal sonore et d'un message indiquant l'autonomie de roulage.</p>	<p>L'autonomie de roulage est comprise entre 0 km et 600 km.</p>	<p>Faites impérativement un appoint en additif AdBlue® pour éviter la panne : adressez-vous au réseau CITROËN ou à un atelier qualifié ou effectuez vous-même cette opération en vous reportant à la rubrique correspondante.</p>
		<p>clignotant, associé au témoin SERVICE, accompagné d'un signal sonore et d'un message indiquant l'interdiction du démarrage.</p>	<p>Le réservoir d'additif AdBlue® est vide : le dispositif d'antidémarrage réglementaire empêche le redémarrage du moteur.</p>	<p>Pour pouvoir redémarrer le moteur, vous devez impérativement faire un appoint en additif AdBlue® : adressez-vous au réseau CITROËN ou à un atelier qualifié ou effectuez vous-même cette opération en vous reportant à la rubrique correspondante. Il est impératif de verser une quantité minimale de 3,8 litres d'AdBlue® dans le réservoir.</p>

Témoin	Etat	Cause	Actions / Observations
 +  + 	Système d'antipollution SCR (Diesel Blue HDi)	fixe dès la mise du contact, associé aux témoins SERVICE et système d'autodiagnostic moteur, accompagné d'un signal sonore et d'un message indiquant un défaut d'antipollution.	Cette alerte disparaît dès que le niveau d'émission des gaz d'échappement redevient conforme.
	clignotant dès la mise du contact, associé aux témoins SERVICE et système d'autodiagnostic moteur, accompagné d'un signal sonore et d'un message indiquant l'autonomie de roulage.	L'autonomie de roulage est comprise entre 0 km et 1 100 km.	Adressez-vous, dès que possible , au réseau CITROËN ou à un atelier qualifié pour éviter la panne .
	clignotant dès la mise du contact, associé aux témoins SERVICE et système d'autodiagnostic moteur, accompagné d'un signal sonore et d'un message indiquant l'interdiction du démarrage.	Vous avez dépassé la limite de roulage autorisée : le dispositif d'antidémarrage empêche le redémarrage du moteur.	Pour pouvoir redémarrer le moteur, vous devez impérativement faire appel au réseau CITROËN ou à un atelier qualifié.

Témoin	Etat	Cause	Actions / Observations
 <p>Niveau mini de carburant</p>	<p>fixe, accompagné d'un signal sonore et d'un message.</p>	<p>Au premier allumage, il vous reste environ 5 litres de carburant dans le réservoir. A cet instant, vous entamez la réserve de carburant.</p>	<p>Faites impérativement un complément de carburant pour éviter la panne. Tant qu'un complément de carburant suffisant n'est pas effectué, ce témoin se rallume à chaque mise du contact, accompagné du signal sonore et du message. Ce signal sonore et ce message sont répétés, à une cadence qui croît au fur et à mesure que le niveau baisse et se rapproche de "0". Capacité du réservoir : - Essence : 50 litres environ. - Diesel : 45 ou 50 litres environ (selon version). Ne roulez jamais jusqu'à la panne sèche, ceci pourrait endommager les systèmes d'antipollution et d'injection.</p>
 <p>Ceinture(s) non-bouclée(s) / débouclée(s)</p>	<p>fixe ou clignotant accompagné d'un signal sonore.</p>	<p>Une ceinture n'a pas été bouclée ou a été débouclée.</p>	<p>Tirez la sangle, puis insérez le pêne dans la boucle.</p>
 <p>Airbags</p>	<p>allumé temporairement.</p>	<p>Il s'allume quelques secondes puis s'éteint lorsque vous mettez le contact.</p>	<p>Il doit s'éteindre au démarrage du moteur. S'il ne s'éteint pas, consultez le réseau CITROËN ou un atelier qualifié.</p>
	<p>fixe.</p>	<p>L'un des systèmes airbags ou des prétensionneurs pyrotechniques des ceintures de sécurité est défaillant.</p>	<p>Faites vérifier par le réseau CITROËN ou par un atelier qualifié.</p>

Témoin	Etat	Cause	Actions / Observations
 Charge batterie	fixe.	Le circuit de charge de la batterie est défaillant (cosses sales ou desserrées, courroie d'alternateur détendue ou sectionnée...).	Le témoin doit s'éteindre au démarrage du moteur. S'il ne s'éteint pas, consultez le réseau CITROËN ou un atelier qualifié.
 Température maxi du liquide de refroidissement	fixe.	La température du circuit de refroidissement est trop élevée.	L'arrêt est impératif dans les meilleures conditions de sécurité. Attendez le refroidissement du moteur pour compléter le niveau, si nécessaire. Si le problème persiste, consultez le réseau CITROËN ou un atelier qualifié.
 Pression d'huile moteur	fixe.	Le circuit de lubrification du moteur est défaillant.	L'arrêt est impératif dans les meilleures conditions de sécurité. Stationnez, coupez le contact et consultez le réseau CITROËN ou un atelier qualifié.

Témoin	Etat	Cause	Actions / Observations
 Sous-gonflage + SERVICE	fixe, accompagné d'un signal sonore et d'un message.	La pression est insuffisante dans une ou plusieurs roues.	Contrôlez la pression des pneumatiques le plus rapidement possible. Ce contrôle doit être effectué de préférence à froid. Vous devez réinitialiser le système après chaque ajustement de la pression d'un ou de plusieurs pneumatiques et après le changement d'une ou de plusieurs roues. Pour plus d'informations, reportez-vous à la rubrique "Détection de sous-gonflage"
	clignotant puis fixe, accompagné du témoin de Service.	La fonction présente un dysfonctionnement : le contrôle de la pression des pneumatiques n'est plus assuré.	Dès que possible, vérifiez la pression des pneumatiques. Faites contrôler le système par le réseau CITROËN ou par un atelier qualifié.
	Pied sur le frein clignotant, accompagné d'un signal sonore et d'un message, et associé au voyant clignotant "Pied sur le frein" du boîtier de commandes de la boîte manuelle pilotée.	La pédale de frein n'est pas enfoncée lors du démarrage du moteur, avec la boîte manuelle pilotée.	Avec la boîte manuelle pilotée, appuyez sur la pédale de frein pour démarrer le moteur. Si vous souhaitez desserrer le frein de stationnement sans appuyer sur la pédale de frein, ce témoin restera allumé.
	clignotant.	Avec la boîte manuelle pilotée, si vous maintenez trop longtemps le véhicule en pente à l'aide de l'accélérateur, l'embrayage surchauffe.	Utilisez la pédale de frein et/ou le frein de stationnement.

Indicateurs

Indicateur d'entretien



Système informant le conducteur de l'échéance de la prochaine révision à faire effectuer, conformément au plan d'entretien du constructeur.

Cette échéance est calculée à partir de la dernière remise à zéro de l'indicateur, en fonction du kilométrage parcouru et du temps écoulé depuis la dernière révision.

i Pour les versions Diesel Blue HDi, le niveau de dégradation de l'huile moteur est également pris en compte (selon pays de commercialisation).

Échéance de révision supérieure à 3 000 km

A la mise du contact, aucune information d'entretien n'apparaît dans l'afficheur.

Échéance de révision comprise entre 1 000 km et 3 000 km

A la mise du contact et pendant 5 secondes, la clé symbolisant les opérations d'entretien s'allume. La ligne d'affichage du totalisateur kilométrique vous indique le nombre de kilomètres restant avant la prochaine révision.

Exemple : il vous reste 2 800 km à parcourir avant la prochaine révision.

A la mise du contact et pendant 5 secondes, l'afficheur indique :



5 secondes après la mise du contact, **la clé s'éteint** ; le totalisateur kilométrique reprend son fonctionnement normal. L'afficheur indique alors le kilométrage total.



Échéance de révision inférieure à 1 000 km

Exemple : il vous reste 900 km à parcourir avant la prochaine révision.

A la mise du contact et pendant 5 secondes, l'afficheur indique :



5 secondes après la mise du contact, le totalisateur kilométrique reprend son fonctionnement normal. **La clé reste allumée** pour vous signaler qu'une révision est à effectuer prochainement.



Échéance de révision dépassée

A chaque mise du contact et pendant 5 secondes, **la clé clignote** pour vous signaler que la révision est à effectuer très rapidement.

Exemple : vous avez dépassé l'échéance de révision de 300 km.

A la mise du contact et pendant 5 secondes, l'afficheur indique :



5 secondes après la mise du contact, le totalisateur kilométrique reprend son fonctionnement normal. **La clé reste allumée.**

i Pour les versions Diesel Blue HDi, cette alerte s'accompagne également de l'allumage fixe du témoin "SERVICE", dès la mise du contact.

i Le kilométrage restant à parcourir peut être pondéré par le facteur temps, en fonction des habitudes de roulage du conducteur.

La clé peut donc également s'allumer, dans le cas où vous avez dépassé la durée écoulée depuis la dernière révision, indiquée dans le carnet d'entretien et de garanties.

i Pour les versions Diesel Blue HDi, la clé peut également s'allumer de manière anticipée, en fonction du niveau de dégradation de l'huile moteur (selon pays de commercialisation). La dégradation de l'huile moteur dépend des conditions de conduite du véhicule.

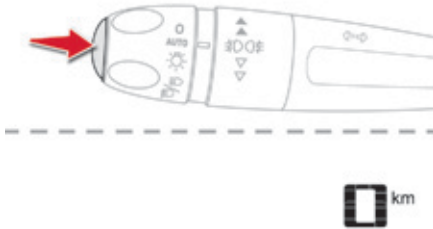

Remise à zéro de l'indicateur d'entretien

Après chaque révision, l'indicateur d'entretien doit être remis à zéro.

Si vous avez réalisé vous-même la révision de votre véhicule :

- ☞ coupez le contact,
- ☞ appuyez sur le bouton situé à l'extrémité de la commande d'éclairage et maintenez-le enfoncé,
- ☞ mettez le contact ; l'afficheur kilométrique commence un compte à rebours,
- ☞ lorsque l'afficheur indique "**=0**", relâchez le bouton ; la clé disparaît.

i Après cette opération, si vous voulez débrancher la batterie, verrouillez le véhicule et attendez au moins cinq minutes, pour que la remise à zéro soit prise en compte.

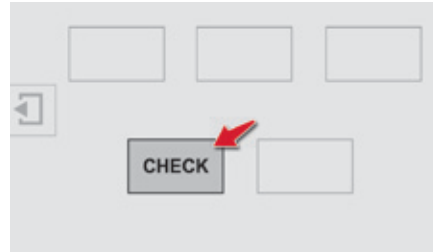

Rappel de l'information d'entretien

A tout moment, vous pouvez accéder à l'information d'entretien dans la tablette tactile.



- ☞ Sélectionnez le menu "**Aide à la conduite**".

CHECK

- ☞ Dans la page secondaire, appuyez sur "**Diagnostic**".

L'information d'entretien s'affiche à l'écran.

Indicateur de niveau d'huile moteur (suivant version)

Système informant le conducteur sur la validité ou non du niveau d'huile dans le moteur. Cette information est indiquée pendant quelques secondes à la mise du contact, après l'information d'entretien.

i Toute vérification de ce niveau n'est valable que si le véhicule est sur un sol horizontal, moteur à l'arrêt depuis plus de 30 minutes.

The image shows the text "OIL OK" in a white, sans-serif font centered on a light gray rectangular background.

Niveau d'huile correct

Il est indiqué par l'affichage d'un message au combiné.

The image shows the text "OIL" in a white, sans-serif font centered on a light gray rectangular background.

Manque d'huile

Il est indiqué par l'affichage d'un message au combiné.

Si le manque d'huile est confirmé par la vérification à la jauge manuelle, complétez impérativement le niveau pour éviter la détérioration du moteur.

i Reportez-vous à la rubrique "Vérifications".

The image shows the text "OIL_" in a white, sans-serif font centered on a light gray rectangular background.

Anomalie jauge niveau d'huile

Elle est indiquée par l'affichage d'un message au combiné. Consultez le réseau CITROËN ou un atelier qualifié.

Tablette tactile 7 pouces

La tablette tactile permet l'accès :

- aux commandes du système de chauffage/air conditionné,
 - à l'ordinateur de bord et au paramétrage de certaines fonctions du véhicule,
 - aux commandes des équipements audio et du téléphone,
 - à l'aide interactive, aux paramètres de réglage des sons et de l'intensité lumineuse du poste de conduite,
- et suivant équipement :
- aux commandes du système de navigation et aux services connectés.

! **Pour des raisons de sécurité le conducteur doit impérativement réaliser les opérations nécessitant une attention soutenue, véhicule à l'arrêt.**

Certaines fonctions ne sont pas accessibles en roulant.

Fonctionnement général

Recommandations

Il est nécessaire d'effectuer un appui marqué, notamment pour les gestes dit "glissés" (balayage de listes, déplacement de la carte...).

Un simple effleurement n'est pas suffisant.

La tablette ne prend pas en compte les appuis avec plusieurs doigts.

Cette technologie permet une utilisation par toutes les températures et avec des gants.

Ne pas utiliser d'objets pointus sur la tablette tactile.

Ne pas toucher la tablette tactile avec les mains mouillées.

Utilisez un chiffon propre et doux pour le nettoyage de la tablette tactile.

i En cas de très forte chaleur, le système peut se mettre en veille (extinction complète de l'image et du son) pendant une durée minimale de 5 minutes.

État des voyants

Certaines touches comportent un voyant indiquant l'état de la fonction correspondante.

Voyant vert : vous avez activé la fonction correspondante.

Voyant orange : vous avez neutralisé la fonction correspondante.

Principes

Utilisez les touches disposées de chaque côté de la tablette tactile pour accéder aux menus, puis appuyez sur les boutons matérialisés sur la tablette tactile.

Chaque menu s'affiche sur une page ou deux pages (page primaire et page secondaire).



Utilisez cette touche pour accéder à la page secondaire.



Utilisez cette touche pour revenir à la page primaire.



Au bout de quelques instants sans actions sur la page secondaire, la page primaire s'affiche automatiquement.



Utilisez cette touche pour accéder à des informations complémentaires et aux réglages de certaines fonctions.



Utilisez cette touche pour valider et enregistrer les modifications.



Utilisez cette touche pour quitter.

Menus de la tablette tactile



"Climatisation"

permet de gérer les différents réglages de température et de débit d'air.



"Aide à la conduite"

permet d'accéder à l'ordinateur de bord et d'activer, désactiver, paramétrer certaines fonctions du véhicule.



"Média"

permet de sélectionner la radio, les différentes sources de musique et de visualiser des photos.



"Navigation"*

permet de paramétrer le guidage et choisir sa destination.



Pour le menu **Climatisation**, reportez-vous à la rubrique "Confort".



Pour les menus **Média**, **Navigation**, **Services connectés** et **Téléphone**, reportez-vous à la rubrique "Audio et télématique".



"Configuration"

permet de paramétrer les sons, l'intensité lumineuse du poste de conduite et d'accéder à une aide interactive sur les principaux équipements et témoins lumineux du véhicule.



"Services connectés"*

permet de se connecter à un portail d'applications pour faciliter, sécuriser et personnaliser ses déplacements par l'intermédiaire d'une clé de connexion disponible sur abonnement auprès du réseau CITROËN.







"Téléphone"

permet de connecter un téléphone en bluetooth.

* Selon équipement.

Menu "Aide à la conduite"





Les fonctions paramétrables sont détaillées dans le tableau ci-après.







Touche	Fonction correspondante	Commentaires
	Stop & Start	Neutralisation de la fonction.
	Aide au stationnement	Neutralisation de la fonction.
	Réglages vitesses	Mémorisation des vitesses à réutiliser en mode limiteur ou régulateur de vitesse.
	Initialisation sous-gonflage	Réinitialisation du système de détection de sous-gonflage.
	Park Assist	Activation / Désactivation de la fonction Park Assist.

Touche	Fonction correspondante	Commentaires
CHECK	Diagnostic	Récapitulatif des alertes en cours, des informations d'entretien.
	Paramétrage véhicule	<p>Accès aux autres fonctions paramétrables. Les fonctions sont regroupées sous trois onglets :</p> <ul style="list-style-type: none"> - "Aide à la conduite" <ul style="list-style-type: none"> ● "Essuie vitre AR auto en marche arrière" : activation/désactivation de l'essuie-vitre arrière couplé à la marche arrière (voir rubrique "Visibilité"). - "Eclairage" <ul style="list-style-type: none"> ● "Eclairage d'accompagnement" : activation/désactivation et durée de l'éclairage d'accompagnement automatique (voir rubrique "Visibilité"). - "Accès véhicule" <ul style="list-style-type: none"> ● "Déverrouillage coffre" : activation/désactivation du déverrouillage sélectif du coffre (voir rubrique "Ouvertures").

Menu "Configuration"

Les fonctions accessibles par ce menu sont détaillées dans le tableau ci-après.

Touche	Fonction correspondante	Commentaires
	Réglages sons	Réglages du niveau sonore, de la balance, ...
	Eteindre écran	Extinction de l'affichage sur l'écran de la tablette tactile (écran noir). Un appui sur l'écran noir permet de revenir à l'affichage.
	Aide interactive	Accès à la notice d'emploi interactive.
 	Réglages Luminosité	Réglage de la luminosité du poste de conduite.

Touche	Fonction correspondante	Commentaires
	Configuration	Choix des unités : - température (°Celsius ou °Fahrenheit) - distances et consommations (l/100 km, mpg ou km/l).
	Heure/Date	Réglage de la date et de l'heure.
	Langues	Choix de la langue d'affichage de la tablette tactile : français, anglais, italien, espagnol, allemand, néerlandais, portugais, polonais, turc, russe, croate, hongrois, tchèque, brésilien.
	Réglage Ecran	Réglage des paramètres d'affichage (défilement des textes, animations, ...).
	Calculatrice	Affichage de la calculatrice.
	Calendrier	Affichage du calendrier.

Ordinateur de bord

Système vous donnant des informations sur le trajet en cours (autonomie, consommation...).

Les données sont accessibles par la tablette tactile.

Affichage des données sur la tablette tactile



☞ Sélectionnez le menu **"Aide à la conduite"**.

Les informations de l'ordinateur de bord sont affichées sur la page primaire du menu.

☞ Appuyez sur l'une des touches pour afficher l'onglet désiré.



Pour un affichage temporaire dans une fenêtre spécifique, appuyez sur l'extrémité de la commande d'essuie-vitre pour accéder aux informations et faire défiler les différents onglets.



- L'onglet des informations instantanées avec :
 - l'autonomie,
 - la consommation instantanée,
 - le compteur de temps du Stop & Start.



- L'onglet du parcours "1" avec :
 - la consommation moyenne,
 - la distance parcourue,
 - la vitesse moyenne,
 pour le premier parcours.



- L'onglet du parcours "2" avec :
 - la consommation moyenne,
 - la distance parcourue,
 - la vitesse moyenne,
 pour le second parcours.

Remise à zéro du parcours



☞ Lorsque le parcours désiré est affiché, appuyez sur la touche **"Reset"** de remise à zéro ou sur l'extrémité de la commande d'essuie-vitre jusqu'à l'apparition des zéros.

Les parcours "1" et "2" sont indépendants. Par exemple, le parcours "1" peut permettre d'effectuer des calculs journaliers et le parcours "2", des calculs mensuels.

Ordinateur de bord, quelques définitions



Autonomie

(km ou miles)

Nombre de kilomètres pouvant être encore parcourus avec le carburant restant dans le réservoir (en fonction de la consommation moyenne des derniers kilomètres parcourus).



Cette valeur peut varier à la suite d'un changement de conduite ou de relief, occasionnant une variation importante de la consommation instantanée.

Dès que l'autonomie est inférieure à 30 km, des tirets s'affichent. Après un complément de carburant d'au moins 5 litres, l'autonomie est recalculée et s'affiche si elle dépasse 100 km.



Si des tirets s'affichent durablement en roulant à la place des chiffres, consultez le réseau CITROËN ou un atelier qualifié.



Consommation instantanée

(l/100 km ou km/l ou mpg)

Calculée depuis les dernières secondes écoulées.



Cette fonction ne s'affiche qu'à partir de 30 km/h.



Compteur de temps du Stop & Start

(minutes / secondes ou heures / minutes)

Si votre véhicule est équipé du Stop & Start, un compteur de temps cumule les durées de mise en mode STOP au cours du trajet.

Il se remet à zéro à chaque mise du contact.



Consommation moyenne

(l/100 km ou km/l ou mpg)

Calculée depuis la dernière remise à zéro des données du parcours.



Distance parcourue

(km ou miles)

Calculée depuis la dernière remise à zéro des données du parcours.



Vitesse moyenne

(km/h ou mph)

Calculée depuis la dernière remise à zéro des données du parcours.

Compteurs kilométriques

Totalisateur kilométrique



Système mesurant la distance totale parcourue par le véhicule pendant sa durée de vie. Le kilométrage total est affiché en permanence au combiné dès l'ouverture de la porte conducteur, ainsi qu'au verrouillage et au déverrouillage du véhicule.

i Afin d'être conforme à la réglementation du pays que vous traversez, changez l'unité de distance (km ou miles) dans le menu "**Configuration**" de la tablette tactile. Cette opération doit être réalisée véhicule à l'arrêt.

Compteur kilométrique journalier



Système mesurant une distance parcourue (quotidiennement, par exemple) depuis sa remise à zéro par le conducteur.

Cette fonction est accessible par l'ordinateur de bord de la tablette tactile.



☞ Sélectionnez le menu "**Aide à la conduite**".



☞ Sélectionnez l'onglet du parcours "**1**" ou du parcours "**2**".



☞ Pour réinitialiser le parcours, appuyez sur la touche "**Reset**" de remise à zéro ou sur l'extrémité de la commande d'essuie-vitre jusqu'à l'apparition des zéros.

Réglage date et heure



Cette fonction est accessible par la tablette tactile.



- ☞ Sélectionnez le menu "**Configuration**".



- ☞ Dans la page secondaire, appuyez sur "**Heure/Date**".

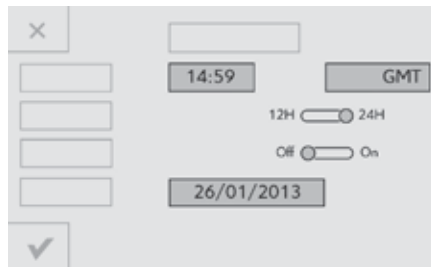

- ☞ Sélectionnez "**Régler heure**" ou "**Régler date**" et modifiez les paramètres à l'aide du pavé numérique puis validez.



- ☞ Appuyez sur "**Valider**" pour quitter.

Clé à télécommande

Système permettant le déverrouillage ou le verrouillage centralisé du véhicule avec la serrure ou à distance. Il assure également la localisation et le démarrage du véhicule, ainsi qu'une protection contre le vol.

Dépliage / Repliage de la clé

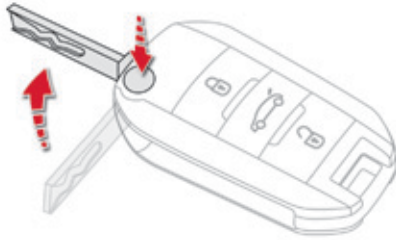

- ☞ Appuyez sur ce bouton pour la déplier / replier.

Déverrouillage du véhicule

Déverrouillage avec la télécommande



- ☞ Appuyez sur le cadenas ouvert pour déverrouiller le véhicule.

i Le déverrouillage est signalé par le clignotement rapide des feux indicateurs de direction pendant deux secondes environ.

Déverrouillage avec la clé

- ☞ Tournez la clé dans la serrure de la porte conducteur vers l'avant du véhicule pour le déverrouiller.

Déverrouillage sélectif du coffre



- ☞ Appuyez sur le bouton central de la télécommande pour déverrouiller le coffre. Les portes restent verrouillées.

i Si le déverrouillage sélectif du coffre est désactivé, l'appui sur ce bouton déverrouille également les portes.

! N'oubliez pas de reverrouiller votre coffre en appuyant sur le cadenas fermé.

L'activation ou la désactivation du déverrouillage sélectif du coffre est paramétrable dans la tablette tactile.



- ☞ Sélectionnez le menu "**Aide à la conduite**".



- ☞ Dans la page secondaire, appuyez sur "**Paramétrage véhicule**".

i Par défaut, le déverrouillage sélectif du coffre est activé.

Verrouillage du véhicule

Verrouillage avec la télécommande



- ☞ Appuyez sur le cadenas fermé pour verrouiller le véhicule.

Le verrouillage est signalé par l'allumage fixe des feux indicateurs de direction pendant deux secondes environ.

i Si une des portes ou le coffre reste ouvert, le verrouillage centralisé ne s'effectue pas ; le véhicule se verrouille, puis se déverrouille aussitôt, ce qui se traduit par un bruit de rebond. Véhicule verrouillé, en cas de déverrouillage par inadvertance, le véhicule se reverrouillera automatiquement au bout de trente secondes, sauf si une porte ou le coffre est ouvert.

Verrouillage avec la clé

- ☞ Tournez la clé dans la serrure de la porte conducteur vers l'arrière du véhicule pour le verrouiller.

i Vérifiez que les portes et le coffre sont bien fermés.

Localisation du véhicule

Cette fonction permet de repérer votre véhicule à distance, notamment en cas de faible luminosité. Votre véhicule doit être verrouillé.



- ☞ Appuyez sur le cadenas fermé de la télécommande.

Ceci va entraîner l'allumage des plafonniers et le clignotement des feux indicateurs de direction pendant quelques secondes.

Protection antivol

Antidémarrage électronique

La clé contient une puce électronique qui possède un code particulier. A la mise du contact, ce code doit être reconnu pour que le démarrage soit possible.

Cet antidémarrage électronique verrouille le système de contrôle du moteur, quelques instants après la coupure du contact et, empêche la mise en route du moteur par effraction.

SERVICE

En cas de dysfonctionnement, vous êtes averti par l'allumage de ce témoin, un signal sonore et un message sur l'écran.

Dans ce cas, votre véhicule ne démarrera pas ; consultez rapidement le réseau CITROËN.

Gardez précieusement, hors de votre véhicule, l'étiquette jointe aux clés qui vous sont remises lors de l'acquisition de votre véhicule.

Anomalie de fonctionnement de la télécommande

En cas de dysfonctionnement de la télécommande, vous ne pouvez plus ouvrir, fermer et localiser votre véhicule.

- ☞ Dans un premier temps, utilisez la clé dans la serrure pour ouvrir ou fermer votre véhicule.
- ☞ Dans un deuxième temps, réinitialisez la télécommande.

Réinitialisation

- ☞ Coupez le contact et retirez la clé du contacteur.
- ☞ Appuyez aussitôt sur le cadenas fermé pendant quelques secondes.
- ☞ Remettez la clé en position **2 (Contact)**.
- ☞ Coupez le contact et retirez la clé du contacteur.

La télécommande est de nouveau complètement opérationnelle.

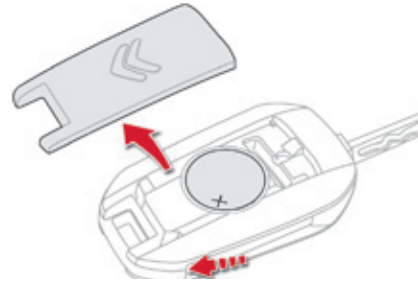

Changement de la pile

Pile réf. : CR2032 / 3 volts.

SERVICE

En cas de pile usée, vous êtes averti par l'allumage de ce témoin, un signal sonore et un message sur l'écran.

- ☞ Déclippez le couvercle à l'aide d'un petit tournevis au niveau de l'encoche.
- ☞ Relevez le couvercle.

- ☞ Faites sortir la pile usée hors de son logement.
- ☞ Mettez en place la pile neuve dans son logement en respectant le sens d'origine.
- ☞ Clippez le couvercle sur le boîtier.

! Si le problème persiste, consultez rapidement le réseau CITROËN.

! Perte des clés

Rendez-vous dans le réseau CITROËN avec le certificat d'immatriculation du véhicule, votre pièce d'identité et si possible, l'étiquette comportant le code des clés.

Le réseau CITROËN pourra rechercher le code clé et le code transpondeur pour commander une nouvelle clé.

Télécommande

La télécommande haute fréquence est un système sensible ; ne la manipulez pas dans vos poches au risque de déverrouiller le véhicule à votre insu.

Évitez de manipuler les boutons de votre télécommande hors de portée et hors de la vue de votre véhicule. Vous risquez de la rendre inopérante. Il serait alors nécessaire de procéder à une nouvelle réinitialisation.

Aucune télécommande ne peut fonctionner tant que la clé est dans le contacteur, même contact coupé, sauf pour la réinitialisation.

Fermeture du véhicule

Rouler avec les portes verrouillées peut rendre l'accès des secours dans l'habitacle plus difficile en cas d'urgence.

Par mesure de sécurité, ne laissez jamais d'enfant seul à bord, sauf pour une très courte durée.

Dans tous les cas, retirez impérativement la clé du contacteur en quittant le véhicule.

Protection antivol

N'apportez aucune modification au système d'antidémarrage électronique, cela pourrait engendrer des dysfonctionnements.

Lors de l'achat d'un véhicule d'occasion

Faites vérifier l'appairage de toutes les clés en votre possession par le réseau CITROËN, afin d'être sûr que seules vos clés permettent l'accès et le démarrage de votre véhicule.



Ne jetez pas les piles de télécommande, elles contiennent des métaux nocifs pour l'environnement. Rapportez-les à un point de collecte agréé.

Verrouillage centralisé

Verrouillage centralisé manuel



- ☞ Appuyez sur ce bouton pour actionner le verrouillage centralisé du véhicule (portes et coffre) depuis l'habitacle, le voyant du bouton s'allume.
- ☞ Un nouvel appui déverrouille totalement le véhicule, le voyant du bouton s'éteint.

! Si l'une des portes est ouverte, le verrouillage centralisé de l'intérieur ne s'effectue pas.

Verrouillage centralisé automatique (sécurité anti-agression)

Les portes et le coffre peuvent se verrouiller automatiquement au roulage (vitesse supérieure à 10 km/h).

Pour activer ou neutraliser cette fonction (activée par défaut) :

- ☞ Appuyez sur ce bouton jusqu'à l'apparition d'un signal sonore et d'un message à l'écran.

! Rouler avec les portes verrouillées peut rendre l'accès des secours dans l'habitacle plus difficile en cas d'urgence.

i Transport d'objets longs ou encombrants

Si vous souhaitez rouler avec le coffre ouvert, vous devez appuyer sur la commande de verrouillage centralisé pour verrouiller les portes.

Portes

Ouverture

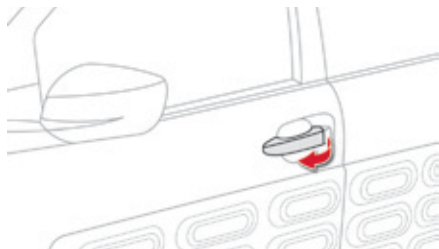

De l'extérieur

- ☞ Après déverrouillage du véhicule à la télécommande ou à la clé, tirez la poignée de porte.



De l'intérieur

- ☞ Tirez la commande intérieure d'ouverture d'une porte ; cette action déverrouille complètement le véhicule.

i La commande intérieure d'ouverture d'une porte arrière ne fonctionne pas si la sécurité enfants est verrouillée. Reportez-vous à la rubrique "Sécurité des enfants".

Fermeture

Lorsqu'une porte est mal fermée :

- **moteur tournant**, un message apparaît à l'écran,
- **véhicule roulant**, un message apparaît à l'écran, accompagné d'un signal sonore.

Commande de secours

Procédure pour verrouiller et déverrouiller mécaniquement les portes en cas de défaillance du système de verrouillage centralisé ou de panne de la batterie.

i En cas de dysfonctionnement du verrouillage centralisé, il est impératif de débrancher la batterie pour verrouiller le coffre et assurer ainsi le verrouillage complet du véhicule.

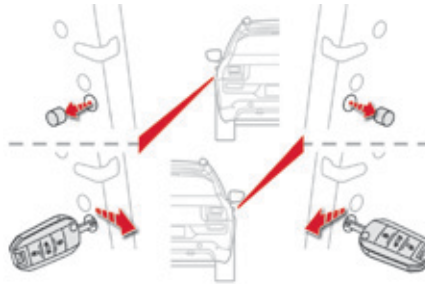

Porte conducteur (verrouillage/déverrouillage)

Insérez la clé dans la serrure pour verrouiller ou déverrouiller la porte.

Portes passagers avant et arrière

Verrouillage

i Sur les portes arrière, vérifiez que la sécurité enfants n'est pas activée.

- ☞ Retirez le capuchon noir, situé sur le chant de porte, à l'aide de la clé.
- ☞ Insérez la clé sans forcer dans la cavité, puis sans tourner, déplacer latéralement le loquet vers l'intérieur de la porte.
- ☞ Retirez la clé et remettez en place le capuchon.

Déverrouillage

- ☞ Tirez la commande intérieure d'ouverture des portes.

Coffre Ouverture

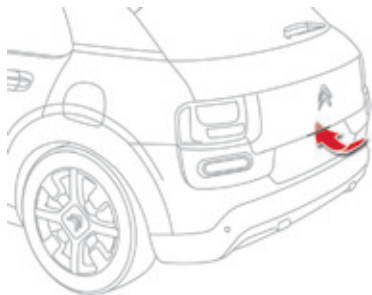

- Après déverrouillage du coffre (voir rubrique "Clé à télécommande"), appuyez sur sa commande d'ouverture puis soulevez le volet de coffre.

Fermeture

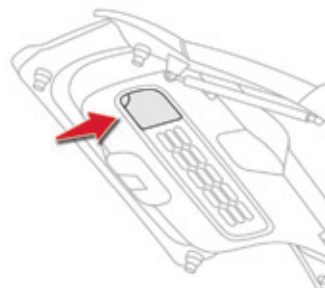

- Abaissez le volet de coffre à l'aide de la poignée de préhension intérieure.

Lorsque le volet de coffre est mal fermé :

- **moteur tournant**, un message apparaît à l'écran,
- **véhicule roulant**, un message apparaît à l'écran, accompagné d'un signal sonore.

Commande de secours

Dispositif pour déverrouiller mécaniquement le coffre en cas de dysfonctionnement de la batterie ou du verrouillage centralisé.

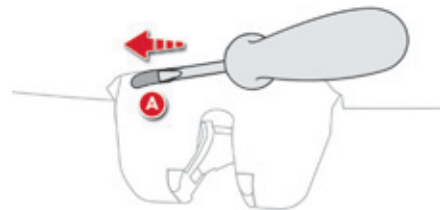

Déverrouillage

- Rabattez le dossier de la banquette arrière, afin d'accéder à la serrure par l'intérieur du coffre.
- Introduisez un petit tournevis dans l'orifice **A** de la serrure pour déverrouiller le coffre.

Lève-vitres électriques avant

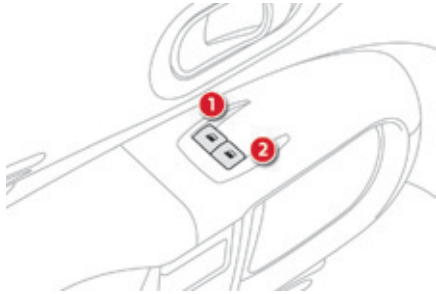

1. Lève-vitre électrique avant gauche.

2. Lève-vitre électrique avant droit.

☞ Appuyez sur la commande pour ouvrir la vitre.

☞ Tirez la commande pour fermer la vitre.

La vitre s'arrête dès que vous relâchez la commande.

i Les commandes de lève-vitres sont toujours opérationnelles pendant environ 45 secondes après coupure du contact ou jusqu'à l'ouverture d'une porte avant. Durant ces 45 secondes, si vous ouvrez une porte pendant la manoeuvre d'une vitre, la vitre s'arrête. Une nouvelle commande du lève-vitre sera prise en compte seulement après la remise du contact.

! Retirez toujours la clé de contact en quittant le véhicule, même pour une courte durée.

En cas de pincement lors de la manipulation des lève-vitres, vous devez inverser le mouvement de la vitre. Pour cela, appuyez sur la commande concernée.

Lorsque le conducteur actionne la commande de lève-vitre passager, il doit s'assurer que personne n'empêche la fermeture correcte de la vitre.

Le conducteur doit s'assurer que le passager utilise correctement le lève-vitre.

Faites particulièrement attention aux enfants pendant les manoeuvres de vitres.

Vitres de portes arrière

Chaque vitre peut s'entrebâiller pour aérer les places arrière.

Ouverture

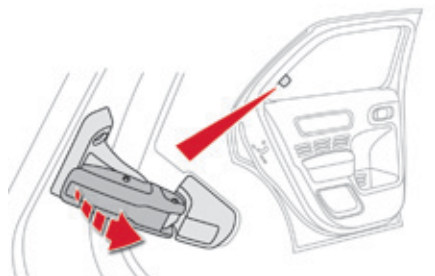

- ☞ Basculez le levier vers l'extérieur.
- ☞ Poussez-le à fond pour verrouiller la vitre en position ouverte.

Fermeture

- ☞ Tirez le levier pour déverrouiller la vitre.
- ☞ Basculez le levier à fond vers l'intérieur pour verrouiller la vitre en position fermée.

Sièges avant

! Par mesure de sécurité, les réglages du siège conducteur doivent impérativement être effectués à l'arrêt.

Réglages Longitudinal



☞ Soulevez la commande **A** et faites coulisser le siège vers l'avant ou vers l'arrière.

Inclinaison du dossier

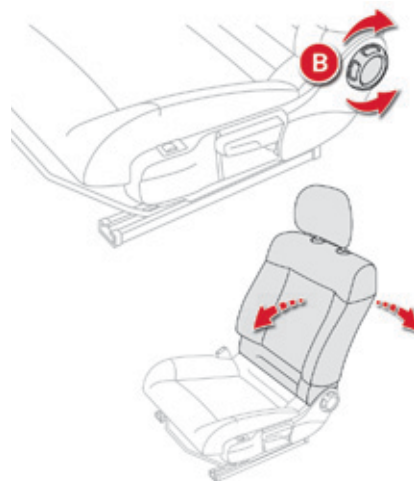

☞ Tournez la molette **B** pour régler le dossier.

Hauteur (conducteur uniquement)

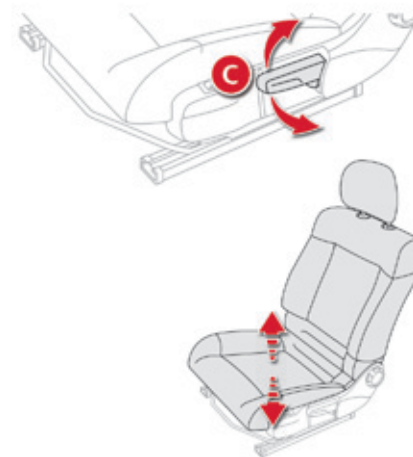

☞ Tirez la commande **C** vers le haut pour monter le siège ou poussez-la vers le bas pour le descendre, autant de fois que nécessaire pour obtenir la position recherchée.

3

Hauteur de l'appui-tête

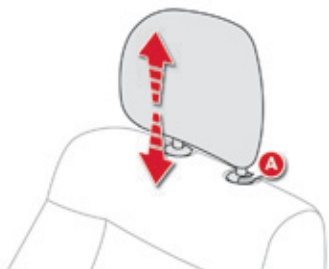

- ☞ Pour le monter, tirez-le vers le haut.
- ☞ Pour le retirer, appuyez sur l'ergot **A** et tirez-le vers le haut.
- ☞ Pour le remettre en place, engagez les tiges de l'appui-tête dans les orifices en restant bien dans l'axe du dossier.
- ☞ Pour le descendre, appuyez simultanément sur l'ergot **A** et sur l'appui-tête.

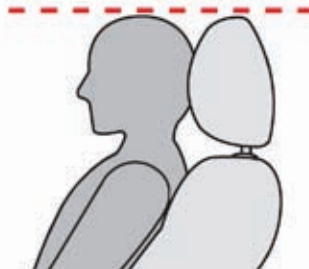

! L'appui-tête est muni d'une armature possédant un crantage qui interdit la descente de celui-ci ; ceci est un dispositif de sécurité en cas de choc.

Le réglage est correct lorsque le bord supérieur de l'appui-tête se trouve au niveau du dessus de la tête.

Ne roulez jamais avec les appuis-tête déposés ; ceux-ci doivent être en place et correctement réglés.

Sièges chauffants

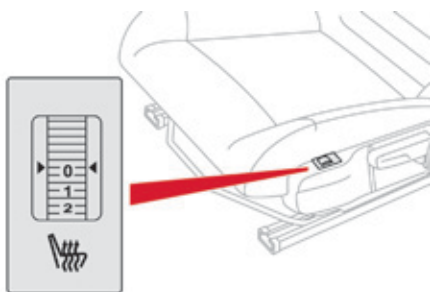

☞ Moteur tournant, utilisez la molette de réglage pour allumer et choisir le niveau de chauffage désiré :

- 0 : Arrêt.
- 1 : Faible.
- 2 : Moyen.
- 3 : Fort.

i Les sièges avant peuvent être chauffés séparément.

☘ Avant de quitter le véhicule, veillez à ce que la molette de réglage du siège passager soit sur la position **0** afin que le chauffage ne fonctionne pas inutilement en l'absence d'un passager lors du prochain trajet.

Banquette arrière

Banquette avec assise monobloc fixe et dossier monobloc rabattable.

Rabattement du dossier



- ☞ Avancez les sièges avant si nécessaire.
- ☞ Positionnez les ceintures contre le dossier et bouclez-les.
- ☞ Placez les appuis-tête en position basse.

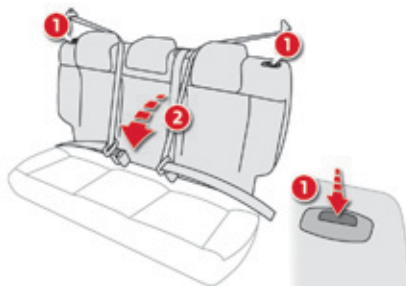

- ☞ Appuyez simultanément sur les commandes **1** pour déverrouiller le dossier **2**.
- ☞ Basculez le dossier **2** sur l'assise.

i Lors du rabattement, la ceinture centrale ne doit pas être attachée mais posée à plat le long du dossier.

Remise en place du dossier

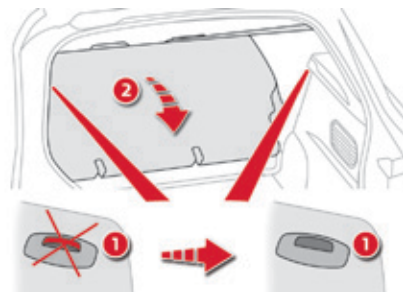

- ☞ Redressez le dossier **2** et verrouillez-le.
- ☞ Débouclez et remettez en place les ceintures sur le côté du dossier.

! Lors de la remise en place du dossier, vérifiez que les ceintures ne sont pas coincées et que le témoin rouge (situé au niveau des commandes **1**) n'est plus visible.

Appuis-tête arrière

Ils ont une seule position d'utilisation (haute) et une position de rangement (basse).



Ils sont démontables et interchangeables latéralement.

Pour enlever un appui-tête :

- ☞ Tirez-le vers le haut jusqu'en butée.
- ☞ Puis, appuyez sur l'ergot **A**.

Pour remettre en place un appui-tête :

- ☞ Engagez les tiges de l'appui-tête dans les orifices, en restant bien dans l'axe du dossier.

Pour descendre un appui-tête :

- ☞ Appuyez simultanément sur l'ergot **A** et sur l'appui-tête.

! Ne roulez jamais avec les appuis-tête déposés ; ceux-ci doivent être en place et réglés en position d'utilisation (haute).

Rétroviseurs

Rétroviseurs extérieurs

Équipés chacun d'un miroir réglable permettant la vision arrière latérale nécessaire aux situations de dépassement ou de stationnement. Peuvent également être rabattus pour stationner dans un passage étroit.

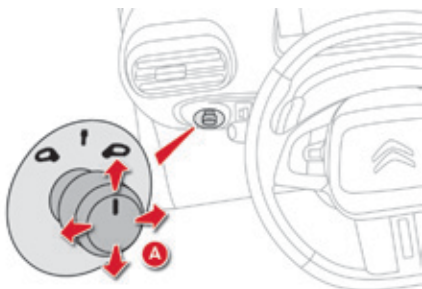

Réglage électrique

- ☞ Placez la commande **A** à droite ou à gauche pour sélectionner le rétroviseur correspondant.
- ☞ Déplacez la commande dans les quatre directions pour effectuer le réglage.
- ☞ Remettez la commande en position centrale.

Rabattement manuel

Vous pouvez rabattre manuellement les rétroviseurs (stationnement gênant, garage étroit, ...).

- ☞ Faites pivoter le rétroviseur vers le véhicule.



Désenneigement - Dégivrage



Le désenneigement - dégivrage des rétroviseurs extérieurs s'effectue, moteur tournant, en appuyant sur la commande de dégivrage de la lunette arrière.

Pour plus d'informations sur le désenneigement - dégivrage de la lunette arrière, reportez-vous à la rubrique correspondante.

! Par mesure de sécurité, les rétroviseurs doivent être réglés pour réduire "l'angle mort".

! Les objets observés sont en réalité plus près qu'ils ne paraissent. Prenez cela en compte pour apprécier correctement la distance avec les véhicules venant de l'arrière.

Rétroviseur intérieur

Miroir réglable permettant la vision arrière centrale.

Comporte un dispositif anti-éblouissement qui assombrit le miroir du rétroviseur et réduit la gêne du conducteur due au soleil, aux faisceaux d'éclairage des autres véhicules, ...



Réglage

- ☞ Réglez le rétroviseur pour bien orienter le miroir en position "jour".

Position jour / nuit

- ☞ Tirez le levier pour passer en position anti-éblouissement "nuit".
- ☞ Poussez le levier pour passer en position normale "jour".

Réglage du volant

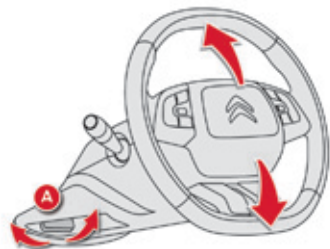

- ☞ **A l'arrêt**, abaissez la commande **A** pour déverrouiller le volant.
- ☞ Réglez la hauteur du volant pour adapter votre position de conduite.
- ☞ Remontez la commande **A** pour verrouiller le volant.

! Par mesure de sécurité, ces manoeuvres doivent être impérativement effectuées véhicule à l'arrêt.

Position de conduite correcte

Avant de prendre la route et pour profiter de l'ergonomie du poste de conduite, réglez dans l'ordre suivant :

- la hauteur de l'appui-tête,
- l'inclinaison du dossier,
- la hauteur de l'assise du siège,
- la position longitudinale du siège,
- la hauteur du volant,
- les rétroviseurs extérieurs et intérieur.

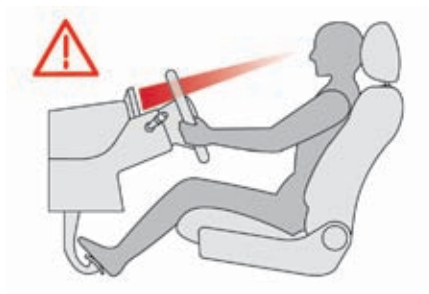

! Une fois ces réglages effectués, vérifiez depuis votre position de conduite la bonne visibilité du combiné.

Ventilation

Entrée d'air

L'air circulant dans l'habitacle est filtré et provient, soit de l'extérieur par la grille située à la base du pare-brise, soit de l'intérieur en recirculation d'air.

Traitement de l'air

L'air entrant suit différents cheminements en fonction des commandes sélectionnées par le conducteur :

- arrivée directe dans l'habitacle (entrée d'air),
- passage dans un circuit de réchauffement (chauffage),
- passage dans un circuit de réfrigération (air conditionné).

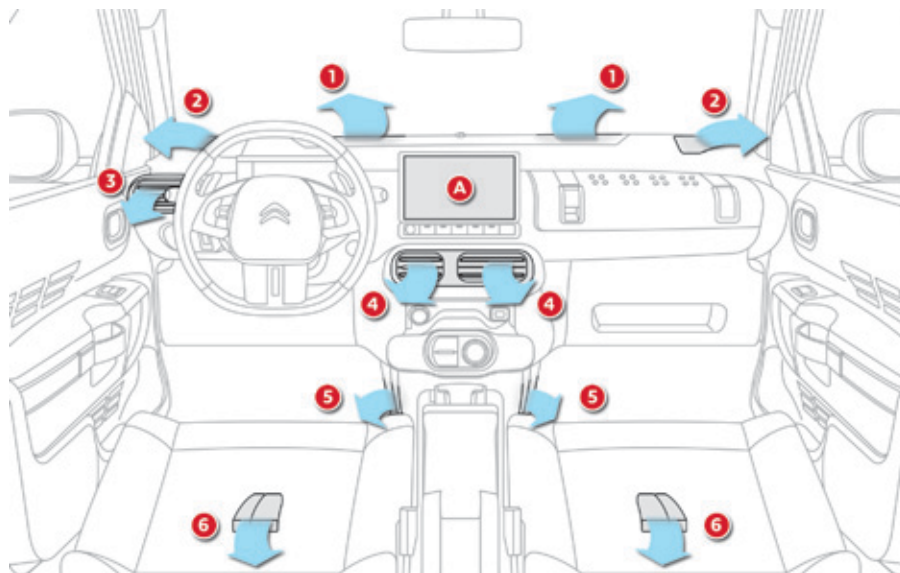

Panneau de commande



Les commandes de ce système sont accessibles par le menu "**Climatisation**" de la tablette tactile **A**.

Les commandes de désembuage/dégivrage du pare-brise et de la lunette arrière sont situées au-dessous de la tablette tactile.

Diffusion d'air

1. Buses de dégivrage ou de désembuage du pare-brise.
2. Buses de dégivrage ou désembuage des vitres latérales avant.
3. Aérateur latéral obturable et orientable (conducteur uniquement).
4. Aérateurs centraux obturables et orientables.
5. Sorties d'air aux pieds des passagers avant.
6. Sorties d'air aux pieds des passagers arrière.

Conseils pour la ventilation et l'air conditionné

- i** Pour que ces systèmes soient pleinement efficaces, respectez les règles d'utilisation et d'entretien suivantes :
- ☞ Pour obtenir une répartition d'air homogène, veillez à ne pas obstruer les grilles d'entrée d'air extérieur situées à la base du pare-brise, les buses, les aérateurs et les sorties d'air, ainsi que l'extraction d'air située dans le coffre.
 - ☞ Ne masquez pas le capteur d'ensoleillement, situé sur la planche de bord ; celui-ci sert à la régulation du système d'air conditionné automatique.
 - ☞ Faites fonctionner le système d'air conditionné au moins 5 à 10 minutes, une à deux fois par mois, pour le maintenir en parfaite condition de fonctionnement.
 - ☞ Veillez au bon état du filtre habitacle et faites remplacer périodiquement les éléments filtrants.
Nous vous recommandons de privilégier un filtre habitacle combiné. Grâce à son additif actif spécifique, il contribue à la purification de l'air respiré par les occupants et à la propreté de l'habitacle (réduction des symptômes allergiques, des mauvaises odeurs et des dépôts gras).
 - ☞ Pour assurer le bon fonctionnement du système d'air conditionné, nous vous recommandons également de le faire contrôler suivant les préconisations du carnet d'entretien et de garanties.
 - ☞ Si le système ne produit pas de froid, désactivez-le et consultez le réseau CITROËN ou un atelier qualifié.

En cas de traction d'une charge maximale dans une forte pente par température élevée, la coupure de l'air conditionné permet de récupérer de la puissance moteur et donc d'améliorer la capacité de remorquage.

-  Si après un arrêt prolongé au soleil, la température intérieure reste très élevée, n'hésitez pas à aérer l'habitacle pendant quelques instants.
Placez la commande de débit d'air à un niveau suffisant pour assurer un bon renouvellement d'air dans l'habitacle.
Le système d'air conditionné ne contient pas de chlore et ne présente pas de danger pour la couche d'ozone.

- i** La condensation créée par l'air conditionné provoque à l'arrêt un écoulement d'eau normal sous le véhicule.

i Stop & Start

Les systèmes de chauffage et d'air conditionné ne fonctionnent que moteur tournant. Afin de maintenir le confort thermique souhaité dans l'habitacle, vous pouvez neutraliser temporairement la fonction Stop & Start (voir rubrique correspondante).

Chauffage

Le système de chauffage fonctionne uniquement moteur tournant.



- Sélectionnez le menu "Climatisation" de la tablette tactile pour afficher la page de commandes du système.

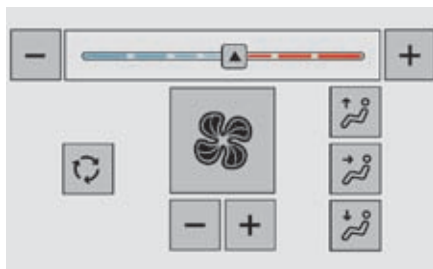

Réglage de la température

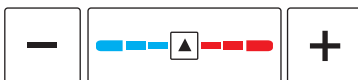

- Appuyez sur l'une de ces touches ou déplacez le curseur de bleu (froid) à rouge (chaud) pour moduler la température à votre convenance.

Réglage du débit d'air



- Appuyez sur l'une de ces touches pour augmenter ou diminuer le débit d'air.

Le symbole du débit d'air (hélice) se remplit progressivement en fonction de la quantité d'air demandée.

En réduisant le débit d'air au minimum, vous arrêtez la ventilation.

- ! Évitez de rouler trop longtemps ventilation arrêtée (risque de formation de buée et de dégradation de la qualité de l'air).

Réglage de la répartition d'air

Vous pouvez moduler la répartition de l'air dans l'habitacle à l'aide de ces trois touches.



Pare-brise.



Aérateurs centraux et latéraux.



Pieds des occupants.

Chaque appui sur une touche active ou désactive la fonction.

i Pour une diffusion homogène dans l'habitacle, les trois touches peuvent être activées simultanément.

Entrée d'air / Recirculation d'air

L'entrée d'air extérieur permet d'éviter et d'éliminer la formation de buée sur le pare-brise et les vitres latérales. La recirculation d'air intérieur permet d'isoler l'habitacle des odeurs et des fumées extérieures.

i Ponctuellement, cette fonction permet également de réchauffer plus rapidement l'air de l'habitacle.



☞ Appuyez sur cette touche pour faire recirculer l'air intérieur.

☞ Appuyez à nouveau sur cette touche pour permettre l'entrée d'air extérieur.

! Evitez l'utilisation prolongée de la recirculation d'air intérieur (risque de buée et de dégradation de la qualité de l'air).

Air conditionné manuel

Le système d'air conditionné manuel fonctionne moteur tournant.



- Sélectionnez le menu "Climatisation" de la tablette tactile pour afficher la page de commandes du système.

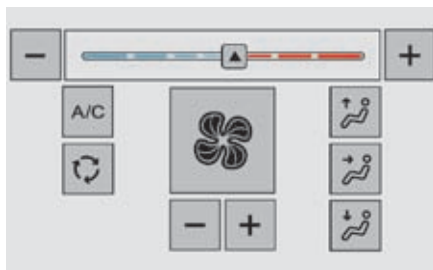

Réglage de la température



- Appuyez sur l'une de ces touches ou déplacez le curseur de bleu (froid) à rouge (chaud) pour moduler la température à votre convenance.

Réglage du débit d'air



- Appuyez sur l'une de ces touches pour augmenter ou diminuer le débit d'air.

Le symbole du débit d'air (hélice) se remplit progressivement en fonction de la quantité d'air demandée.

En réduisant le débit d'air au minimum, vous arrêtez la ventilation.

! Évitez de rouler trop longtemps ventilation arrêtée (risque de formation de buée et de dégradation de la qualité de l'air).

Réglage de la répartition d'air

Vous pouvez moduler la répartition de l'air dans l'habitacle à l'aide de ces trois touches.



Pare-brise.



Aérateurs centraux et latéraux.



Pieds des occupants.

Chaque appui sur une touche active ou désactive la fonction.

i Pour une diffusion homogène dans l'habitacle, les trois touches peuvent être activées simultanément.

Entrée d'air / Recirculation d'air

L'entrée d'air extérieur permet d'éviter et d'éliminer la formation de buée sur le pare-brise et les vitres latérales.

La recirculation d'air intérieur permet d'isoler l'habitacle des odeurs et des fumées extérieures.



Ponctuellement, cette fonction permet également de réchauffer ou de refroidir plus rapidement l'air de l'habitacle.



☞ Appuyez sur cette touche pour faire recirculer l'air intérieur.

☞ Appuyez à nouveau sur cette touche pour permettre l'entrée d'air extérieur.



Evitez l'utilisation prolongée de la recirculation d'air intérieur (risque de buée et de dégradation de la qualité de l'air).

Marche / Arrêt de l'air conditionné

L'air conditionné est prévu pour fonctionner efficacement en toutes saisons, vitres fermées.

Il vous permet :

- en été, d'abaisser la température,
- en hiver, au-dessus de 3°C, d'augmenter l'efficacité du désembuage.

Marche

A/C



Appuyez sur cette touche pour activer l'air conditionné.



L'air conditionné ne fonctionne pas lorsque le réglage du débit d'air est neutralisé.

Arrêt

A/C



Appuyez à nouveau sur cette touche pour désactiver l'air conditionné.

Air conditionné automatique

Ce système d'air conditionné fonctionne moteur tournant, mais vous avez accès à la ventilation et à ses commandes contact mis.

L'activation de l'air conditionné, la température, le débit et la répartition de l'air dans l'habitacle sont réglés de manière automatique.



- ☞ Sélectionnez le menu "Climatisation" de la tablette tactile pour afficher la page de commandes du système.

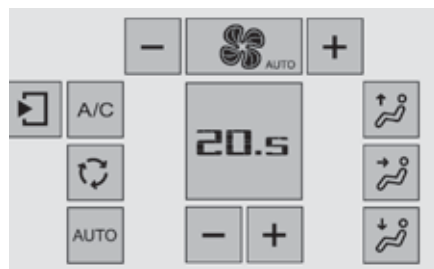

Réglage de la température

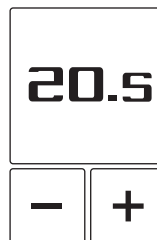

- +** ☞ Appuyez sur cette touche pour augmenter la valeur.
- ☞ Appuyez sur cette touche pour diminuer la valeur.

i La valeur affichée correspond à un niveau de confort et non pas à une température précise.

Programme automatique confort

Activation / Désactivation

- AUTO ☞ Appuyez sur la touche "AUTO" pour activer ou désactiver le mode automatique du système d'air conditionné.

Le système d'air conditionné fonctionne de manière automatique : en fonction du niveau de confort que vous avez sélectionné, le système va gérer de manière optimale la température, le débit et la répartition de l'air dans l'habitacle.

Typage du programme automatique



☞ Accédez à la page secondaire en appuyant sur cette touche pour moduler le programme automatique confort, en choisissant un des typages proposés.



Pour modifier le typage en cours, appuyez sur la touche correspondant au mode souhaité :



"Soft" : privilégie une douceur optimale et le silence de fonctionnement en limitant le débit d'air.



"Normal" : offre le meilleur compromis entre confort thermique et silence de fonctionnement (réglage par défaut).



"Fast" : privilégie une diffusion d'air dynamique et efficace.

Le typage est associé au mode AUTO uniquement. Cependant, à la désactivation du mode AUTO, le dernier typage sélectionné reste.

La modification du typage ne réactive pas le mode AUTO si celui-ci était désactivé.



Par temps froid et moteur froid, afin de limiter la diffusion d'air froid dans l'habitacle, le débit d'air évolue progressivement jusqu'à ce que la valeur de confort soit atteinte. En entrant dans le véhicule, si la température de l'habitacle est beaucoup plus froide ou plus chaude que la valeur de confort demandée, il n'est pas utile de modifier la valeur affichée pour atteindre plus rapidement le confort souhaité. Le système compense automatiquement et le plus rapidement possible l'écart de température.

Reprises manuelles

Vous pouvez régler manuellement le débit ou la répartition de l'air.

Dès que vous modifiez un réglage, le programme automatique confort se désactive.

AUTO ☞ Appuyez sur la touche "**AUTO**" pour activer à nouveau le programme automatique confort.

Réglage du débit d'air



+ ☞ Appuyez sur l'une de ces touches pour augmenter ou diminuer le débit d'air.

Le symbole du débit d'air (hélice) se remplit progressivement en fonction de la quantité d'air demandée.

En réduisant le débit au minimum, vous arrêtez la ventilation.

"**OFF**" s'affiche à côté de l'hélice.

! Evitez de rouler trop longtemps ventilation arrêtée (risque de buée et de dégradation de la qualité de l'air).

Réglage de la répartition d'air

Vous pouvez moduler la répartition de l'air dans l'habitacle à l'aide de ces trois touches.



Pare-brise.



Aérateurs centraux et latéraux.



Pieds des occupants.

Chaque appui sur une touche active ou désactive la fonction.

i Pour une diffusion homogène dans l'habitacle, les trois touches peuvent être activées simultanément.

Marche / Arrêt de l'air conditionné

L'air conditionné est prévu pour fonctionner efficacement en toutes saisons, vitres fermées.

Il vous permet :

- en été, d'abaisser la température,
- en hiver, au-dessus de 3°C, d'augmenter l'efficacité du désembuage.

Marche

A/C ⓘ Appuyez sur cette touche pour activer l'air conditionné.

i L'air conditionné ne fonctionne pas lorsque le réglage du débit d'air est neutralisé.

Arrêt

A/C ⓘ Appuyez à nouveau sur cette touche pour désactiver l'air conditionné.

Entrée d'air / Recirculation d'air

L'entrée d'air extérieur permet d'éviter et d'éliminer la formation de buée sur le pare-brise et les vitres latérales.

La recirculation d'air intérieur permet d'isoler l'habitacle des odeurs et des fumées extérieures.

i Ponctuellement, cette fonction permet également de réchauffer ou de refroidir plus rapidement l'air de l'habitacle.



- ⓘ Appuyez sur cette touche pour faire recirculer l'air intérieur.
- ⓘ Appuyez à nouveau sur cette touche pour permettre l'entrée d'air extérieur.

! Evitez l'utilisation prolongée de la recirculation d'air intérieur (risque de buée et de dégradation de la qualité de l'air).

Fonction ventilation "contact mis"

A la mise du contact, vous pouvez bénéficier du système de ventilation et accéder au menu "**Climatisation**" pour effectuer le réglage du **débit d'air** et de la **répartition de l'air** dans l'habitacle.

Cette fonction est disponible pendant quelques minutes, en fonction de l'état de charge de la batterie de votre véhicule.

Cette fonction n'active pas le fonctionnement de l'air conditionné.

Vous pouvez profiter de la chaleur résiduelle du moteur pour réchauffer l'habitacle à l'aide des touches de réglage de la température.

Désembuage - Dégivrage avant



Marche



- ☞ Appuyez sur ce bouton pour désembuer ou dégivrer plus rapidement le pare-brise et les vitres latérales. Le voyant du bouton s'allume.

Le système gère automatiquement l'air conditionné (suivant version), le débit d'air, l'entrée d'air et répartit la ventilation de façon optimale vers le pare-brise et les vitres latérales.

Arrêt



- ☞ Pour arrêter le désembuage, appuyez à nouveau sur ce bouton, le voyant s'éteint.

i Avec le Stop & Start, tant que le désembuage est activé, le mode STOP n'est pas disponible.

3

Désembuage - Dégivrage de la lunette arrière



Marche



- Appuyez sur ce bouton pour dégivrer la lunette arrière et, selon version, les rétroviseurs extérieurs. Le voyant du bouton s'allume.

Arrêt

Le dégivrage s'éteint automatiquement pour éviter une consommation de courant excessive.



- Il est possible d'arrêter le fonctionnement du dégivrage avant son extinction automatique en appuyant à nouveau sur ce bouton. Le voyant du bouton s'éteint.



Eteignez le dégivrage de la lunette arrière et des rétroviseurs extérieurs dès que vous le jugerez nécessaire, car une plus faible consommation de courant permet une diminution de la consommation de carburant.



Le désembuage - dégivrage de la lunette arrière ne peut fonctionner que moteur tournant.

Aménagements intérieurs avec boîte de vitesses manuelle

1. Pare-soleil.
2. Boîte à gants.
Elle est équipée d'une prise JACK et d'une prise USB (selon version).
3. Prise accessoires 12 V (120 W).
4. Prise USB.
5. Rangements ouverts.
6. Porte-gobelets.
7. Accoudoir avant avec rangement.
(selon version).
8. Bacs de porte avant.
9. Surtapis.

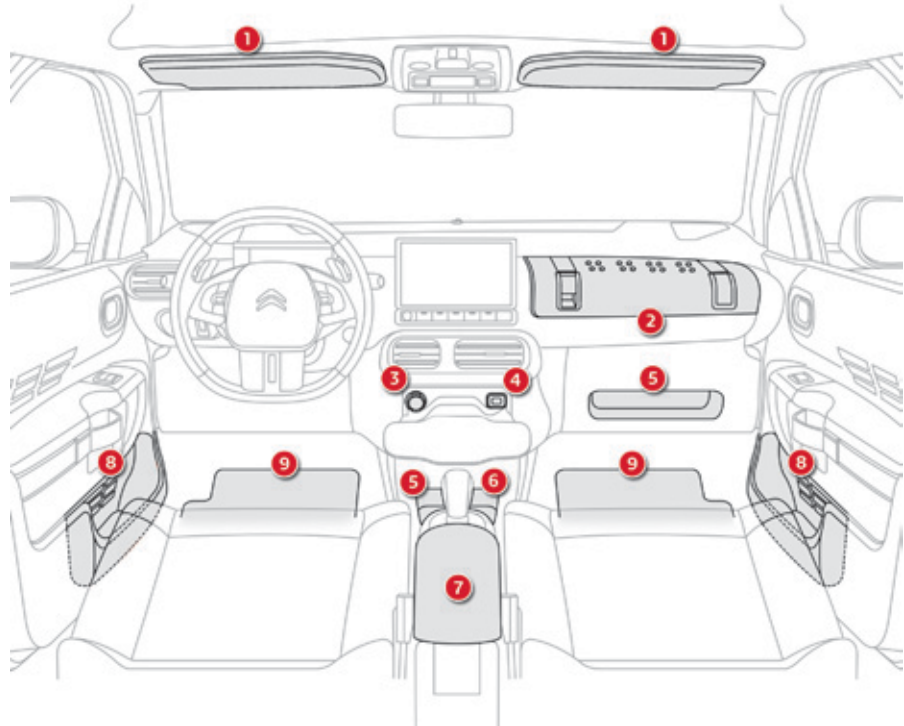

4

Aménagements intérieurs avec boîte manuelle pilotée

1. **Pare-soleil.**
2. **Boîte à gants.**
Elle est équipée d'une prise JACK et d'une prise USB (selon version).
3. **Prise accessoires 12 V (120 W).**
4. **Prise USB.**
5. **Rangements ouverts.**
6. **Porte-gobelets.**
7. **Accoudoir avant.**
8. **Bacs de porte avant.**
9. **Surtapis.**

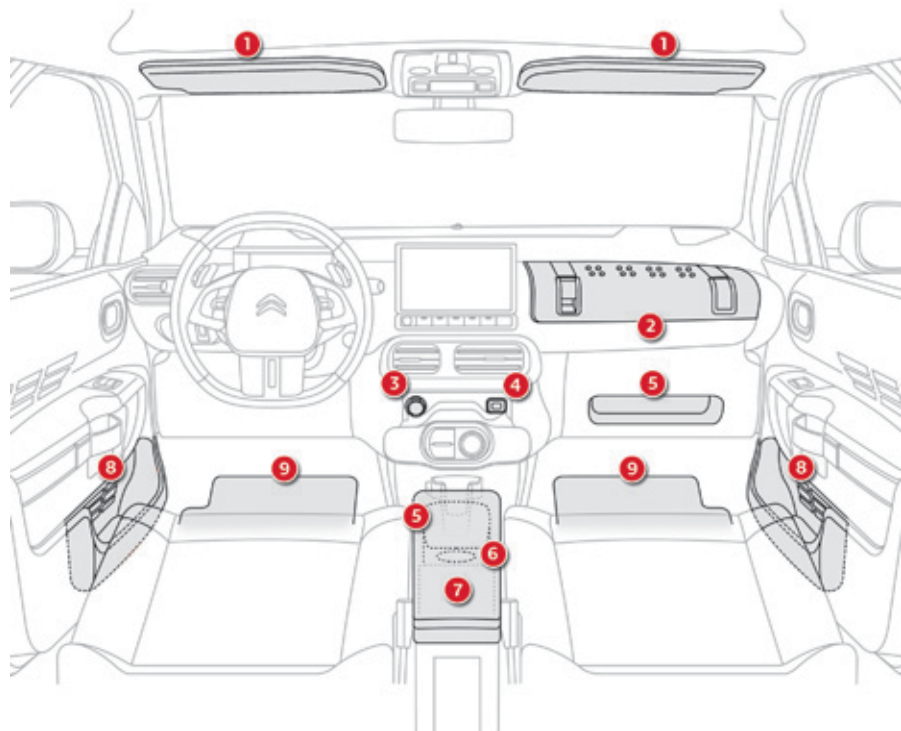

Pare-soleil

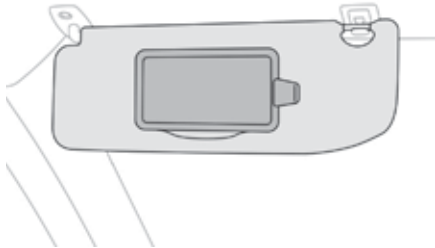

Dispositif de protection contre le soleil venant de face ou de côté.

Le pare-soleil conducteur est muni d'un miroir de courtoisie avec volet d'occultation et d'un porte-carte (ou range-tickets).

Boîte à gants

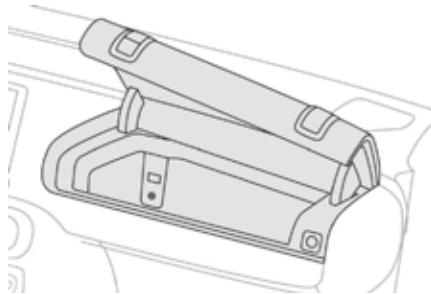

Elle permet le rangement d'une bouteille d'eau, de la documentation de bord du véhicule, ...

- ☞ Pour ouvrir la boîte à gants, soulevez le couvercle.

i Elle renferme une prise JACK, une prise USB (selon équipement) et la commande de neutralisation de l'airbag frontal passager avant.

Prise accessoires 12 V

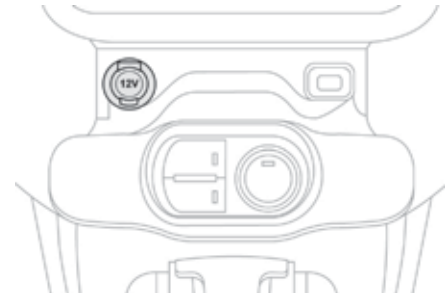

- ☞ Pour brancher un accessoire 12 V (puissance maxi : 120 Watts), relevez le couvercle et branchez l'adaptateur adéquat.

! Respectez la puissance maximale de la prise (risque de détérioration de votre accessoire).

4

Prise(s) USB*

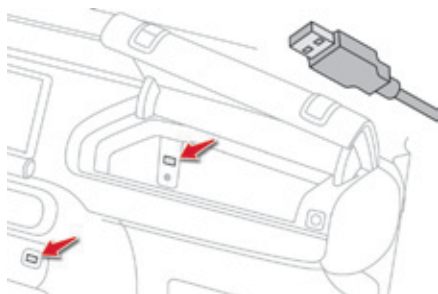

Elle vous permet de brancher un équipement nomade ou une clé USB.
Elle lit les fichiers audio qui sont transmis à votre autoradio, pour être écoutés via les haut-parleurs du véhicule.
Vous pouvez gérer ces fichiers avec les commandes au volant ou de l'autoradio.

i Pendant son utilisation en USB, l'équipement nomade peut se recharger automatiquement.

i Pour plus de détails sur l'utilisation de cet équipement, reportez-vous à la rubrique "Audio et télématique".

i Pour une meilleure qualité de réception, il est recommandé de brancher la clé de connexion "CITROËN MULTICITY CONNECT" à la prise USB située dans la boîte à gants (disponible selon version).

Prise JACK

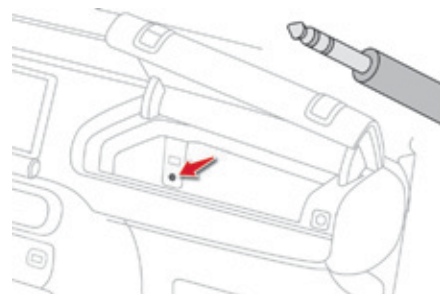

Elle vous permet de brancher un équipement nomade pour écouter vos fichiers audio via les haut-parleurs du véhicule.
La gestion des fichiers se fait à partir de votre équipement nomade.

i Pour plus de détails sur l'utilisation de cet équipement, reportez-vous à la rubrique "Audio et télématique".

* Suivant version.

Accoudoir avant

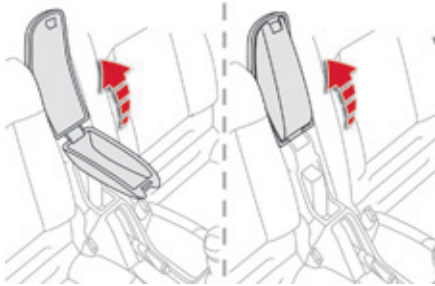

Boîte de vitesses manuelle (selon équipement)

- ☞ Pour accéder au rangement fermé, soulevez la palette pour relever le couvercle.
- ☞ Pour accéder au rangement ouvert sous l'accoudoir, relevez complètement l'accoudoir vers l'arrière.

i Ces rangements permettent de déposer des appareils nomades (téléphone, lecteur MP3...) qui peuvent être connectés aux prises USB / Jack ou en charge à la prise accessoires 12 V de la console centrale.

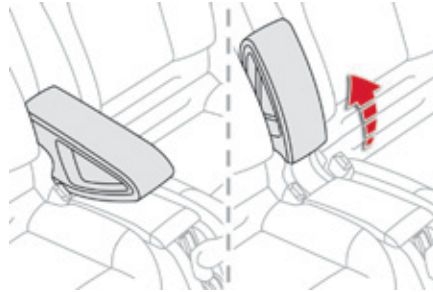

Boîte manuelle pilotée

L'accoudoir peut être basculé vers l'avant pour profiter de son confort ou relevé complètement vers l'arrière.

Crochets porte-vêtements

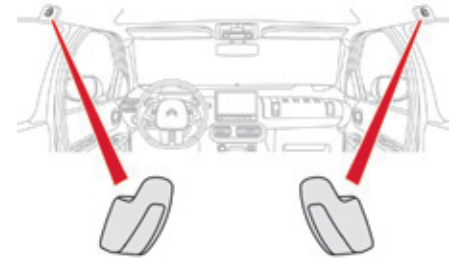

4

Ils sont situés au-dessus de chaque porte arrière.

Surtapis

Dispositif amovible de protection de la moquette.

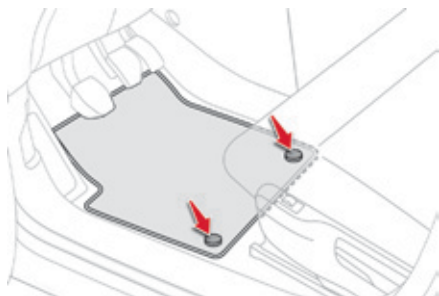

Montage

Lors de son premier montage, côté conducteur, utilisez exclusivement les fixations fournies. Les autres surtapis sont simplement posés sur la moquette.

Démontage

Pour le démonter côté conducteur :

- ☞ reculez le siège au maximum,
- ☞ déclipsez les fixations,
- ☞ retirez le surtapis.

Remontage

Pour le remonter côté conducteur :

- ☞ positionnez correctement le surtapis,
- ☞ remettez les fixations en appuyant,
- ☞ vérifiez la bonne tenue du surtapis.

! Pour éviter tout risque de blocage des pédales :

- utilisez uniquement des surtapis adaptés aux fixations déjà présentes dans le véhicule ; leur utilisation est impérative,
- ne superposez jamais plusieurs surtapis.

L'utilisation de surtapis non homologués par CITROËN peut gêner l'accès aux pédales et entraver le fonctionnement du régulateur / limiteur de vitesse.

Les surtapis homologués par CITROËN sont munis de deux fixations situées en dessous du siège.

Aménagements du coffre

1. **Tablette arrière.**
2. **Crochet.**
3. **Caisson de rangement.**
4. **Filet de rangement (accessoire).**
5. **Anneaux de fixation du filet de rangement.**

! Les anneaux de fixation du filet de rangement ne sont pas destinés à arrimer des charges ou à retenir des bagages.

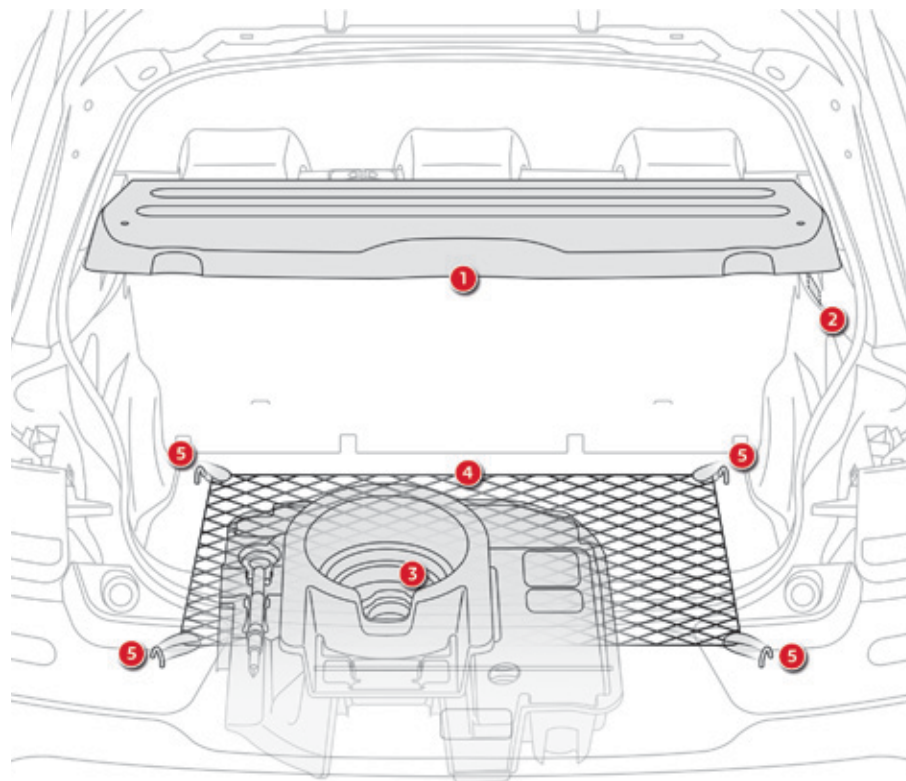
**4**

Tablette arrière

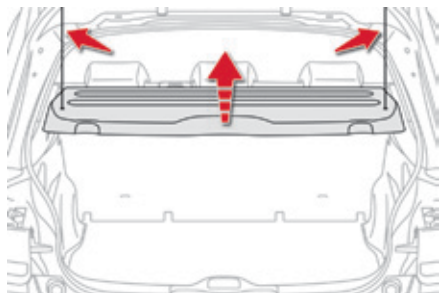

Pour enlever la tablette :

- ☞ décrochez les deux cordons,
- ☞ soulevez légèrement la tablette, puis retirez-la.

Pour la ranger, plusieurs possibilités :

- soit debout derrière les sièges avant,
- soit à plat au fond du coffre.

Crochet

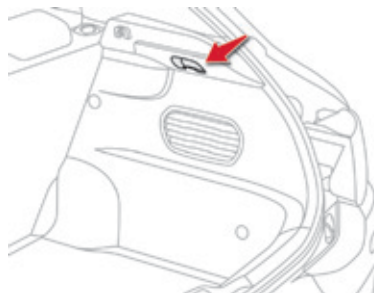

Il permet d'accrocher des sacs à provision.

Caisson de rangement

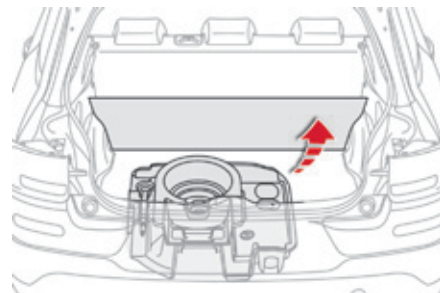

- ☞ Retirez le tapis de coffre pour accéder au caisson de rangement.

Selon les configurations, il comporte des aménagements dédiés au rangement :

- d'un anneau de remorquage,
- d'un kit de dépannage provisoire de pneumatique,
- d'un triangle de présignalisation,
- ...

! Pour les versions avec caisson de rangement : il doit être impérativement remis en place avant le chargement du coffre.

Triangle de présignalisation (Rangement)

Le triangle peut se ranger sous le tapis de coffre (dans le caisson de rangement) ou, selon version, sous le siège passager avant.

! Avant de descendre de votre véhicule, pour monter et installer le triangle, allumez les feux de détresse et enfiler votre gilet de sécurité.



i Pour l'utilisation du triangle, reportez-vous à la notice du fabricant.

Installation du triangle sur la chaussée

☞ Installez le triangle derrière le véhicule, en vous conformant à la législation en vigueur dans le pays.

i Le triangle est proposé en accessoires, consultez le réseau CITROËN ou un atelier qualifié.

Démarrage - Arrêt du moteur

Démarrage

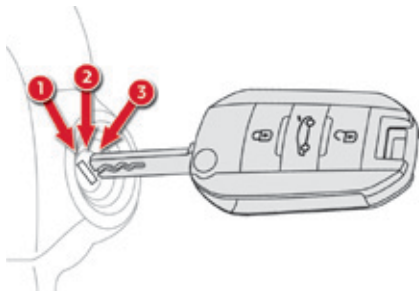

- ☞ Insérez la clé dans le contacteur.
Le système reconnaît le code de démarrage.
- ☞ Tournez la clé à fond vers la planche de bord en position **3 (Démarrage)**.
- ☞ Dès que le moteur tourne, relâchez la clé.

Arrêt

- ☞ Immobilisez le véhicule.
- ☞ Tournez la clé à fond vers vous en position **1 (Stop)**.
- ☞ Retirez la clé du contacteur.

! Évitez d'accrocher un objet lourd à la clé qui pèserait sur son axe dans le contacteur et pourrait engendrer un dysfonctionnement.

i Oubli de la clé

A l'ouverture de la porte conducteur, un message d'alerte s'affiche, accompagné d'un signal sonore, pour vous rappeler que la clé est restée dans le contacteur en position **1 (Stop)**.

En cas d'oubli de la clé dans le contacteur en position **2 (Contact)**, la coupure du contact se déclenche automatiquement au bout d'une heure. Pour remettre le contact, tournez la clé en position **1 (Stop)**, puis de nouveau en position **2 (Contact)**.

Frein de stationnement

Verrouillage

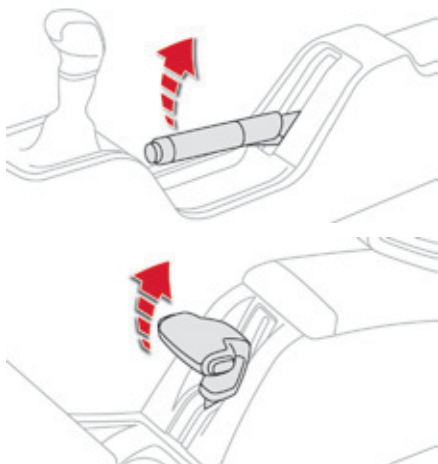

☞ Tirez le levier de frein de stationnement pour immobiliser votre véhicule.

Déverrouillage

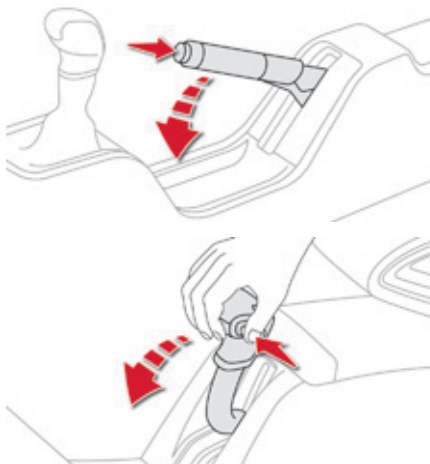

☞ Tirez légèrement le levier de frein de stationnement, appuyez sur le bouton de déverrouillage, puis abaissez à fond le levier.



Véhicule roulant, l'allumage de ce témoin et du témoin **STOP**, accompagné d'un signal sonore et d'un message sur l'écran, indique que le frein est resté serré ou qu'il est mal desserré.



Lors d'un stationnement dans une pente, braquez vos roues pour les caler contre le trottoir, serrez le frein de stationnement, engagez une vitesse et coupez le contact.

5

Boîte manuelle 5 vitesses

Passage de la marche arrière



- ☞ Appuyez à fond sur la pédale d'embrayage.
- ☞ Déplacez complètement le levier de vitesses vers la droite, puis vers l'arrière.

! Engagez uniquement la marche arrière, véhicule à l'arrêt, moteur au ralenti.

i Par sécurité et pour faciliter le démarrage du moteur :

- sélectionnez toujours le point mort,
- appuyez sur la pédale d'embrayage.

Indicateur de changement de rapport

Système permettant de réduire la consommation de carburant en préconisant un changement de rapport supérieur, sur les véhicules équipés de boîte de vitesses manuelle.

Fonctionnement

Selon la situation de conduite et l'équipement de votre véhicule, le système peut vous préconiser de sauter un (ou plusieurs) rapport (s). Vous pouvez suivre cette indication sans passer par les rapports intermédiaires. Les préconisations d'engagement de rapport ne doivent pas être considérées comme obligatoires. En effet, la configuration de la route, la densité de la circulation ou la sécurité restent des éléments déterminants dans le choix du rapport optimal. Le conducteur garde donc la responsabilité de suivre ou non les indications du système. Cette fonction ne peut pas être désactivée.



Exemple :

- Vous êtes sur le troisième rapport.
- Vous appuyez sur la pédale d'accélérateur.
- Le système peut vous proposer d'engager un rapport supérieur.

L'information apparaît dans le combiné sous la forme d'une flèche, accompagnée du rapport préconisé.

i Le système adapte les consignes de changement de rapport en fonction des conditions de roulage (pente, charge,...) et des sollicitations du conducteur (demande de puissance, accélération, freinage,...).

Le système ne propose en aucun cas :

- d'engager le premier rapport,
- d'engager la marche arrière,
- de rétrograder.

5

Boîte manuelle pilotée

Boîte de vitesses manuelle pilotée à cinq ou six vitesses offrant le confort de la gestion automatique des vitesses, sans intervention du conducteur. Vous pouvez, à tout instant, reprendre momentanément le contrôle du passage des vitesses à l'aide des commandes sous-volant.

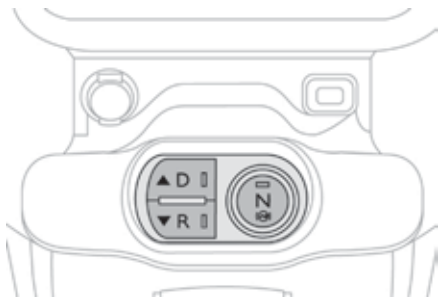

Boîtier de commandes



- N** Point mort : pied sur le frein, appuyez sur cette commande pour mettre la boîte au point mort et pour démarrer le moteur.
- D** Marche avant : appuyez sur cette commande pour passer la marche avant et bénéficier de la gestion automatique des vitesses.
- R** Marche arrière : pied sur le frein, appuyez sur cette commande pour passer la marche arrière.

Commandes sous-volant



-  Appuyez derrière la commande sous-volant **droite** pour **augmenter** le rapport.
-  Appuyez derrière la commande sous-volant **gauche** pour **diminuer** le rapport.

i Les commandes sous-volant ne permettent pas de sélectionner le point mort, ni de passer ou de quitter la marche arrière.

Affichage au combiné



- N** Neutral (Point mort).
- D et 1 2 3 4 5 / 6** Drive (Marche avant) et le rapport engagé.
- R** Reverse (Marche arrière).
-  Placez le **pied sur le frein** lorsque ce témoin clignote.

Démarrage du véhicule

- ☞ Mettez le contact.
- ☞ Sélectionnez le point mort (commande **N**).
Le voyant de la commande s'allume.
- ☞ Appuyez à fond sur la pédale de frein.
- ☞ Démarrez le moteur.

! Appuyez obligatoirement sur la pédale de frein pendant le démarrage du moteur.

Le témoin au combiné "Pied sur le frein" et le voyant associé du boîtier de commandes clignotent, si la pédale de frein n'est pas enfoncée pendant le démarrage du moteur.

Appuyez plus fortement sur la pédale de frein.



N apparaît au combiné.

i **N** clignote au combiné, accompagné d'un signal sonore et d'un message, si la commande **N** n'est pas activée au démarrage.

Appuyez sur la commande **N** pour sélectionner le point mort.

- ☞ Sélectionnez la marche avant (commande **D**) ou la marche arrière (commande **R**).
Le voyant associé s'allume sur le boîtier de commandes.



D et **1** ou **R** apparaissent au combiné.

- ☞ Desserrez le frein de stationnement.
- ☞ Relâchez progressivement la pédale de frein.

Le véhicule se déplace aussitôt.

Fonction de traction autonome

Cette fonctionnalité permet de manœuvrer le véhicule avec une plus grande souplesse à faible vitesse (manoeuvre de stationnement, embouteillages...).

Après avoir appuyé sur la commande **D** ou **R**, **le véhicule se déplace dès que vous retirez le pied de la pédale de frein**, à faible vitesse, moteur au ralenti.

! Moteur tournant, ne laissez jamais des enfants sans surveillance à l'intérieur du véhicule.

i La fonction de traction autonome peut être momentanément indisponible si la température de l'embrayage est trop élevée ou si la pente est trop importante.

Marche avant

- ☞ Appuyez sur la commande **D**.
Le voyant de la commande s'allume.



D et le rapport engagé apparaissent au combiné.

La boîte de vitesses fonctionne alors en mode auto-actif, sans intervention du conducteur. Elle sélectionne en permanence le rapport de vitesse le mieux adapté aux paramètres suivants :

- optimisation de la consommation,
- style de conduite,
- profil de la route,
- charge du véhicule.

i Pour obtenir une accélération optimale, par exemple lors du dépassement d'un autre véhicule, appuyez fortement sur la pédale d'accélérateur et franchissez le point de résistance.

! Véhicule roulant, ne sélectionnez jamais le point mort **N**.

! Ne pas appuyer simultanément sur la pédale de frein et la pédale d'accélérateur : l'embrayage risquerait une usure très rapide.



Reprise temporaire du contrôle manuel des vitesses

Vous pouvez reprendre temporairement le contrôle du passage des vitesses à l'aide des commandes sous-volant "+" et "-" : si le régime moteur le permet, la demande de changement de rapport est prise en compte. Cette fonction vous permet d'anticiper certaines situations comme le dépassement d'un véhicule ou l'approche d'un virage. Après quelques instants sans action sur les commandes, la boîte de vitesses gère à nouveau les rapports automatiquement.

Marche arrière

Pour engager la marche arrière, le véhicule doit être immobilisé avec le pied sur la pédale de frein.

- ☞ Appuyez sur la commande **R**.
Le voyant de la commande s'allume.

i Au passage de la marche arrière, un signal sonore retentit.

En roulage, si la marche arrière est demandée, le témoin **N** clignotera et la boîte passera automatiquement au point mort. Pour engager la marche arrière, immobilisez le véhicule et appuyez sur la commande **N** puis **R**, pied sur le frein.

Arrêt du véhicule

Avant de couper le moteur, vous pouvez :

- appuyez sur la commande **N** pour être au point mort,
ou
- laisser le rapport engagé ; dans ce cas, le véhicule ne pourra pas être déplacé.

! Dans tous les cas de stationnement, vous devez **impérativement serrer le frein de stationnement** pour immobiliser le véhicule.

! En cas d'immobilisation du véhicule, moteur tournant, mettez impérativement le point mort **N**.

! Avant toute intervention dans le compartiment moteur, vérifiez que la commande **N** est activée et que le frein de stationnement est serré.

Réinitialisation (boîte manuelle pilotée 5 vitesses)

Suite à un débranchement de la batterie, vous devez réinitialiser la boîte de vitesses.

☞ Mettez le contact.



--- apparaît au combiné.

- ☞ Appuyez sur la commande **N**.
- ☞ Appuyez sur la pédale de frein.
- ☞ Attendez environ 30 secondes que **N** ou un rapport apparaisse au combiné.
- ☞ Appuyez sur la commande **D**, puis **N**.
- ☞ Pied toujours sur la pédale de frein, démarrez le moteur.

La boîte de vitesses est à nouveau opérationnelle.

i De manière exceptionnelle, la boîte de vitesses peut nécessiter une réinitialisation automatique : le démarrage du véhicule ou le passage des vitesses n'est plus possible.



--- apparaît au combiné.

Suivez la procédure décrite précédemment.

Anomalie de fonctionnement

SERVICE

Contact mis, l'allumage de ce témoin, accompagné d'un signal sonore et d'un message, indique un dysfonctionnement de la boîte de vitesses.

Faites vérifier par le réseau CITROËN ou par un atelier qualifié.

5

Aide au démarrage en pente

Système maintenant immobilisé un court instant (environ 2 secondes) votre véhicule lors d'un démarrage en pente, le temps que vous passiez de la pédale de frein à la pédale d'accélérateur.

Cette fonction n'est active que lorsque :

- le véhicule a été complètement immobilisé pied sur la pédale de frein,
- certaines conditions de pente sont réunies,
- la porte conducteur est fermée.

La fonction aide au démarrage en pente n'est pas désactivable.

! Ne sortez pas du véhicule pendant la phase de maintien temporaire de l'aide au démarrage en pente. Si vous devez sortir du véhicule moteur tournant, serrez le frein de stationnement.

Fonctionnement

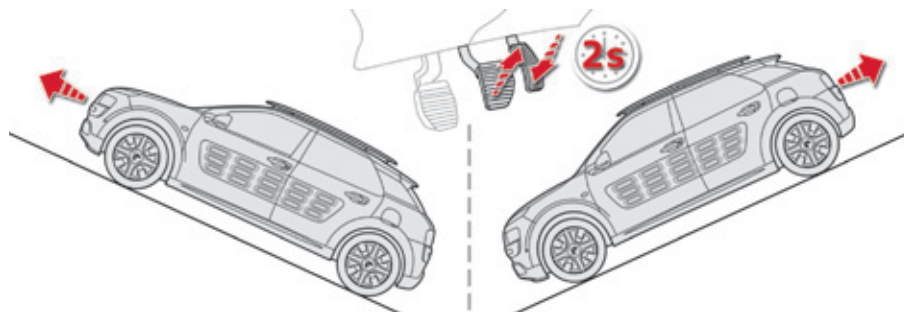

En pente montante, véhicule à l'arrêt, le véhicule est maintenu un court instant dès que vous relâchez la pédale de frein :

- si vous êtes en première vitesse ou au point mort en boîte de vitesses manuelle,
- si vous êtes en position **D** en boîte manuelle pilotée.

En pente descendante, véhicule à l'arrêt et marche arrière engagée, le véhicule est maintenu un court instant, dès que vous relâchez la pédale de frein.

Anomalie de fonctionnement



SERVICE

Lorsqu'une anomalie du système survient, ces témoins s'allument, accompagnés d'un message d'alerte. Consultez le réseau CITROËN ou un atelier qualifié pour vérification du système.

Stop & Start

Le Stop & Start met le moteur momentanément en veille - mode STOP - lors des phases d'arrêts de la circulation (feux rouges, encombrements, autres...). Le moteur redémarre automatiquement - mode START - dès que vous souhaitez repartir. Le redémarrage s'effectue de manière instantanée, rapide et silencieuse.

Parfaitement adapté à un usage urbain, le Stop & Start permet de réduire la consommation de carburant, les émissions de gaz polluant et le niveau sonore à l'arrêt.

Fonctionnement

Passage en mode STOP du moteur

ECO Le témoin "ECO" s'allume au combiné et le moteur se met automatiquement en veille :

- avec une boîte de vitesses manuelle, à l'arrêt, lorsque vous vous mettez au point mort et que vous relâchez la pédale d'embrayage,
- avec une boîte manuelle pilotée, à l'arrêt ou à une vitesse inférieure à 8 km/h (selon version), lorsque vous vous mettez au point mort (commande sur **N**) ou lorsque vous enfoncez la pédale de frein.

Compteur de temps du Stop & Start

 Un compteur de temps cumule les durées de mise en mode STOP au cours du trajet.

Il s'affiche dans l'ordinateur de bord (accessible par le menu "**Aide à la conduite**" de la tablette tactile).

Il se remet à zéro à chaque mise du contact.

i Pour votre confort, en manoeuvre de stationnement, le mode STOP est indisponible pendant les quelques secondes qui suivent le désengagement de la marche arrière. Le mode STOP ne modifie pas les fonctionnalités du véhicule, comme par exemple le freinage, la direction assistée, ...

! N'effectuez jamais un remplissage en carburant lorsque le moteur est en mode STOP ; coupez impérativement le contact.

Cas particuliers : mode STOP indisponible

Le mode STOP ne s'active pas principalement lorsque :

- la porte conducteur est ouverte,
- la ceinture de sécurité conducteur est déboutée,
- la vitesse du véhicule n'a pas dépassé 10 km/h, depuis le dernier démarrage du moteur par le conducteur,
- le maintien du confort thermique dans l'habitacle le nécessite,
- le désembuage est actif,
- certaines conditions ponctuelles (charge de la batterie, température du moteur, assistance au freinage, température extérieure...) le nécessitent pour assurer le contrôle du système.

ECO Dans ce cas, le témoin "ECO" clignote quelques secondes, puis s'éteint.

Ce fonctionnement est parfaitement normal.

Passage en mode START du moteur



Le témoin "ECO" s'éteint et le moteur redémarre automatiquement :

- avec une boîte de vitesses manuelle, lorsque vous enfoncez **complètement** la pédale d'embrayage.
- avec une boîte manuelle pilotée :
 - commande sur **D**, lorsque vous relâchez la pédale de frein,
 - commande sur **N** et pédale de frein relâchée, lorsque vous appuyez sur la commande **D**,
 - lorsque vous engagez la marche arrière.

Cas particuliers : déclenchement automatique du mode START

Le mode START se déclenche automatiquement lorsque :

- vous ouvrez la porte conducteur,
- vous débouclez la ceinture de sécurité conducteur,
- la vitesse du véhicule dépasse 11 km/h (avec une boîte manuelle pilotée),
- certaines conditions ponctuelles (charge de la batterie, température du moteur, assistance au freinage, réglage de l'air conditionné...) le nécessitent pour assurer le contrôle du système ou du véhicule.



Dans ce cas, le témoin "ECO" clignote quelques secondes, puis s'éteint.

Ce fonctionnement est parfaitement normal.

Entretien



Avant toute intervention sous le capot, neutralisez le Stop & Start pour éviter tout risque de blessure lié à un déclenchement automatique du mode START.

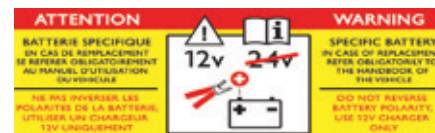

Ce système nécessite une batterie 12 V de technologie et de caractéristiques spécifiques (références disponibles auprès du réseau CITROËN).

Le montage d'une batterie non référencée par CITROËN entraîne des risques de dysfonctionnement du système.

Pour la recharger, utilisez un chargeur 12 V et n'inversez pas les polarités.



Le Stop & Start fait appel à une technologie avancée. Pour toute intervention sur votre véhicule, adressez-vous à un atelier qualifié disposant de la compétence et du matériel adapté, ce que le réseau CITROËN est en mesure de vous apporter.

Neutralisation



La neutralisation du Stop & Start est paramétrable dans la tablette tactile.



☞ Sélectionnez le menu "**Aide à la conduite**".

ECO
OFF

☞ Appuyez sur "**Stop & Start**".

Le voyant de cette touche s'allume fixe.

Si la neutralisation a été effectuée en mode STOP, le moteur redémarre immédiatement.



En cas de conduite sur chaussée inondée, il est recommandé de désactiver la fonction Stop & Start et de rouler au pas.

Réactivation

La réactivation est paramétrable dans la tablette tactile.

ECO
OFF

Un nouvel appui sur cette touche réactive le Stop & Start. Le voyant de cette touche s'éteint.



Le système se réactive automatiquement à chaque nouveau démarrage du moteur par le conducteur.

Anomalie de fonctionnement



Le dysfonctionnement du système est signalé dans le menu "**Aide à la conduite**" (page primaire) de la tablette tactile.

ECO
OFF

En cas d'anomalie, le voyant de la touche Stop & Start clignote quelques instants, puis reste allumé fixe.

Si vous appuyez sur cette touche pour réactiver le système, le voyant clignote à nouveau quelques instants et redevient allumé fixe.

Faites vérifier par le réseau CITROËN ou par un atelier qualifié.

En cas d'anomalie en mode STOP, il est possible que le véhicule cale.
Tous les témoins du combiné s'allument.

Selon version, un message d'alerte peut également s'afficher pour vous demander de vous mettre au point mort (commande **N**) et d'appuyer sur la pédale de frein.
Vous devez couper le contact, puis redémarrer le moteur.

Limiteur de vitesse

Système empêchant le véhicule de dépasser la vitesse programmée par le conducteur.

i La valeur de vitesse programmée reste en mémoire à la coupure du contact.

! Le limiteur ne peut, en aucun cas, remplacer le respect des limitations de vitesse, ni la vigilance, ni la responsabilité du conducteur.

Commandes au volant

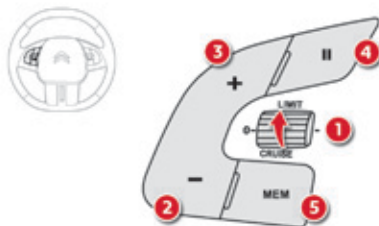

Les commandes de ce système sont regroupées sur le volant.

1. Molette de sélection du mode limiteur.
2. Touche de diminution de la valeur.
3. Touche d'augmentation de la valeur.
4. Touche de marche / pause de la limitation.
5. Touche d'affichage de la liste des vitesses mémorisées.

Affichage au combiné

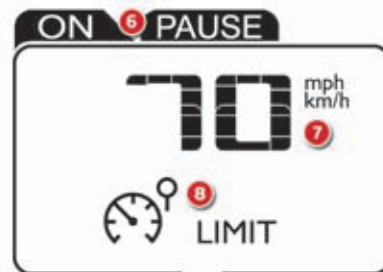

Les informations sont regroupées dans le combiné.

6. Indication de marche / pause de la limitation.
7. Valeur de la vitesse de consigne.
8. Indication de sélection du mode limiteur.

Marche / Pause

i La **mise en marche** du limiteur est manuelle : elle nécessite une vitesse programmée d'au moins 30 km/h.



- ☞ Tournez la molette **1** en position "**LIMIT**" : la sélection du mode limiteur est réalisée, sans qu'il soit mis en marche (Pause).
- ☞ Mettez en marche le limiteur en appuyant sur la touche **4**, si la vitesse affichée vous convient (par défaut la dernière vitesse programmée).
- ☞ Vous pouvez arrêter momentanément le limiteur en appuyant de nouveau sur la touche **4** : l'afficheur confirme l'arrêt (Pause).

Réglage de la vitesse limite (consigne)

i Il n'est pas nécessaire de mettre en marche le limiteur pour régler la vitesse.

Après avoir sélectionné le mode limiteur (molette **1** en position "**LIMIT**"), vous pouvez modifier la valeur de vitesse limite soit :

- par un appui sur la touche **5** :
 - ☞ les six seuils mémorisés s'affichent sur la tablette tactile,
 - ☞ choisissez une valeur : elle s'affiche au combiné.
 L'écran de sélection se referme après quelques instants.

Ou soit :

- à l'aide des touches **2** et **3**, en augmentant ou en réduisant la vitesse affichée :
 - ☞ par des appuis courts successifs, pour modifier de + ou - 1 km/h,
 - ☞ par un appui maintenu, pour modifier par pas de + ou - 5 km/h.

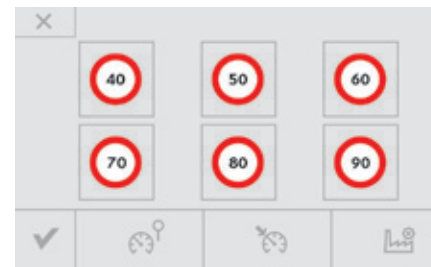

i Les seuils mémorisés sont programmables par le menu "**Aide à la conduite**". Pour plus d'informations sur la liste des vitesses mémorisées, reportez-vous à la rubrique "Mémorisation des vitesses".

5

Dépassement temporaire de la vitesse programmée

☞ Appuyez **fortement** sur la pédale d'accélérateur et dépassez le **point de résistance** pour dépasser le seuil de vitesse programmé.

Le limiteur se neutralise momentanément et la vitesse programmée affichée clignote.

i Un signal sonore accompagne le clignotement de la vitesse lorsque le dépassement du seuil de vitesse n'est pas dû à une action du conducteur (forte pente...).

Dès que la vitesse du véhicule atteint à nouveau le niveau programmé, le limiteur fonctionne à nouveau : l'affichage de la vitesse redevient fixe.

Arrêt

☞ Tournez la molette **1** en position **"0"**.
L'affichage des informations liées au limiteur de vitesse disparaît.

Anomalie de fonctionnement

Le clignotement de tirets signale un dysfonctionnement du limiteur.

Faites vérifier par le réseau CITROËN ou par un atelier qualifié.

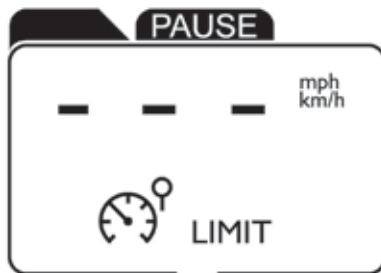

! En cas de forte accélération, comme dans une pente descendante, par exemple, le limiteur de vitesse ne pourra pas empêcher le véhicule de dépasser la vitesse programmée. Le limiteur se neutralise momentanément et la vitesse programmée affichée clignote. Un signal sonore accompagne le clignotement de la vitesse lorsque le dépassement du seuil de vitesse n'est pas dû à une action du conducteur. L'utilisation de surtapis non homologués par CITROËN peut gêner le fonctionnement du limiteur de vitesse. Pour éviter tout risque de blocage des pédales :

- veillez à la bonne fixation du surtapis,
- ne superposez jamais plusieurs surtapis.

Régulateur de vitesse

Système maintenant automatiquement la vitesse du véhicule à la valeur programmée par le conducteur, sans action sur la pédale d'accélérateur.

i La coupure du contact annule toute valeur de vitesse programmée.

! Le régulateur ne peut, en aucun cas, remplacer le respect des limitations de vitesse, ni la vigilance, ni la responsabilité du conducteur. Il est recommandé de toujours laisser les pieds à proximité des pédales.

Commandes au volant

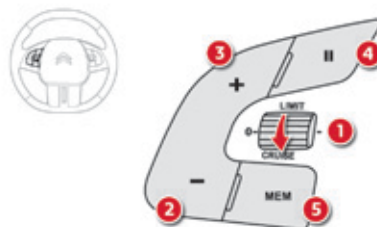

Les commandes de ce système sont regroupées sur le volant.

1. Molette de sélection du mode régulateur.
2. Touche de diminution de la valeur ou de prise à la volée de la vitesse de consigne.
3. Touche d'augmentation de la valeur ou de prise à la volée de la vitesse de consigne.
4. Touche de pause / reprise de la régulation.
5. Touche d'affichage de la liste des vitesses mémorisées.

Affichage au combiné

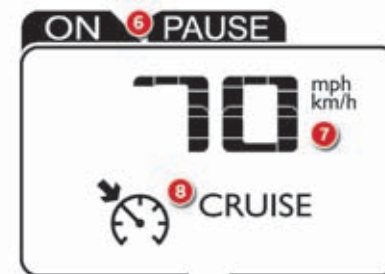

Les informations sont regroupées dans le combiné.

6. Indication de pause / reprise de la régulation.
7. Valeur de la vitesse de consigne.
8. Indication de sélection du mode régulateur.

5

Marche

i La **mise en marche** du régulateur est manuelle : elle nécessite une vitesse minimale du véhicule de 40 km/h.

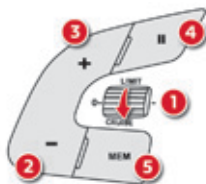

- ☞ Tournez la molette **1** en position **"CRUISE"** : la sélection du mode régulateur est réalisée, sans qu'il soit mis en marche (Pause).
- ☞ Appuyez sur la touche **2** ou **3** : la vitesse actuelle de votre véhicule devient la vitesse de consigne (prise à la volée).

Le régulateur est activé (ON).

Modification de la vitesse initiale (consigne)

Si le régulateur est activé, vous pouvez ensuite modifier la vitesse initiale soit :

- par un appui sur la touche **5** :
 - ☞ les six seuils mémorisés s'affichent sur la tablette tactile,
 - ☞ choisissez une valeur : elle s'affiche au combiné.
 L'écran de sélection se referme après quelques instants.
 La modification est alors prise en compte.



Ou soit :

- à l'aide des touches **2** ou **3** :
 - ☞ par des appuis courts successifs, pour modifier de + ou - 1 km/h,
 - ☞ par un appui maintenu, pour modifier par pas de + ou - 5 km/h,

i Les seuils mémorisés sont programmables par le menu **"Aide à la conduite"**.
 Pour plus d'informations sur la liste des vitesses mémorisées, reportez-vous à la rubrique "Mémorisation des vitesses".

Pause

i La **mise en pause** du régulateur est obtenue par action manuelle ou par action sur les pédales de frein ou d'embrayage ou en cas de déclenchement du système ESC pour des raisons de sécurité.

Une fois activé, vous pouvez arrêter momentanément le régulateur en appuyant sur la touche **4** : l'afficheur confirme l'arrêt (Pause).

Dépassement de la vitesse programmée

En appuyant sur la pédale d'accélérateur, il est possible de dépasser momentanément la vitesse programmée.

Pour revenir à la vitesse programmée, il suffit alors de relâcher la pédale d'accélérateur jusqu'à ce que la vitesse de régulation programmée soit à nouveau atteinte.

i En cas de dépassement de la vitesse programmée, la vitesse affichée clignote.

Dès que la vitesse du véhicule atteint à nouveau le niveau programmé, l'affichage redevient fixe.

Arrêt

☞ Tournez la molette **1** en position **"0"**. L'affichage des informations liées au régulateur de vitesse disparaît.

Anomalie de fonctionnement

Le clignotement de tirets signale un dysfonctionnement du régulateur.

Faites vérifier par le réseau CITROËN ou par un atelier qualifié.

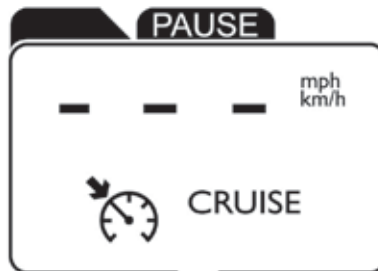

! Lorsque la régulation est en marche, soyez vigilant si vous maintenez appuyée l'une des touches de modification de la vitesse programmée : cela peut entraîner un changement très rapide de la vitesse de votre véhicule. N'utilisez pas le régulateur de vitesse sur route glissante ou en circulation dense.

En cas de forte descente, le régulateur de vitesse ne pourra pas empêcher le véhicule de dépasser la vitesse programmée.

En cas de forte montée ou de remorquage, la vitesse programmée pourra ne pas être atteinte ou maintenue.

L'utilisation de surtapis non homologués par CITROËN peut gêner le fonctionnement du limiteur de vitesse. Pour éviter tout risque de blocage des pédales :

- veillez à la bonne fixation du surtapis,
- ne superposez jamais plusieurs surtapis.

Mémorisation des vitesses

Cette fonction permet d'enregistrer des seuils de vitesse qui seront ensuite proposés pour le paramétrage des deux équipements : limiteur de vitesse (vitesse limite) ou régulateur de vitesse (vitesse de croisière).

Vous avez la possibilité de mémoriser six vitesses dans le système pour chacun des équipements. Par défaut, des vitesses sont déjà mémorisées.

Mémorisation

Cette fonction est accessible par la tablette tactile.



☞ Sélectionnez le menu "**Aide à la conduite**".



☞ Dans la page secondaire, appuyez sur "**Réglages vitesses**".



☞ Choisissez l'équipement pour lequel vous souhaitez mémoriser des vitesses :

- limiteur de vitesse ou
- régulateur de vitesse.

☞ Choisissez la vitesse que vous souhaitez modifier.



☞ Entrez la nouvelle valeur à l'aide du pavé numérique et validez.

☞ Validez pour enregistrer les modifications et quitter le menu.

! Pour des raisons de sécurité, le conducteur doit impérativement effectuer ces opérations à l'arrêt.



Ce bouton vous permet de revenir aux réglages d'usine.

Aide au stationnement

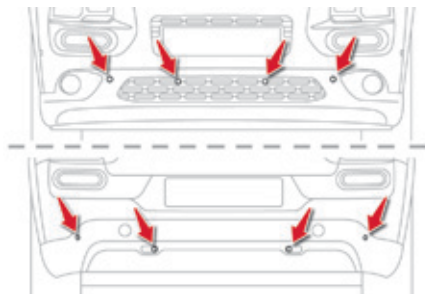

A l'aide de capteurs situés dans le pare-chocs, cette fonction vous signale la proximité de tout obstacle (personne, véhicule, arbre, barrière...) qui entre dans leur champ de détection. Certains types d'obstacle (piquet, balise de chantier...) détectés au début ne le seront plus en fin de manœuvre en raison de la présence de zones aveugles.

! Cette fonction ne peut, en aucun cas, remplacer la vigilance et la responsabilité du conducteur.

Aide au stationnement arrière

La mise en marche est obtenue par l'engagement de la marche arrière. Elle est accompagnée d'un signal sonore.

La mise à l'arrêt est effectuée dès que vous désengagez la marche arrière.



Aide sonore

L'information de proximité est donnée par un signal sonore discontinu, dont la fréquence est d'autant plus rapide que le véhicule se rapproche de l'obstacle.

Le son diffusé par le haut-parleur (droit ou gauche) permet de repérer de quel côté se situe l'obstacle.

Lorsque la distance "véhicule/obstacle" devient inférieure à une trentaine de centimètres, le signal sonore devient continu.

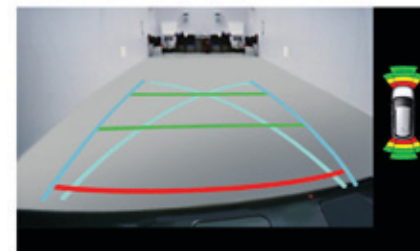

Aide graphique

Elle complète le signal sonore par l'affichage à l'écran ou au combiné de segments, de plus en plus rapprochés du véhicule. Au plus près de l'obstacle, le symbole "Danger" s'affiche.

Aide au stationnement avant

En complément à l'aide au stationnement arrière, l'aide au stationnement avant se déclenche dès qu'un obstacle est détecté à l'avant et que la vitesse du véhicule reste inférieure à 10 km/h.

L'aide au stationnement avant est interrompue, si le véhicule s'arrête plus de trois secondes en marche avant, s'il n'y a plus d'obstacle détecté ou dès que la vitesse du véhicule dépasse 10 km/h.

i Le son diffusé par le haut-parleur (avant ou arrière) permet de repérer si l'obstacle est devant ou derrière.



Neutralisation / Activation de l'aide au stationnement avant et arrière

La neutralisation de l'aide au stationnement est paramétrable dans la tablette tactile.



☞ Sélectionnez le menu "**Aide à la conduite**".



☞ Appuyez sur "**Aide au stationnement**".

Le voyant de cette touche s'allume.

Un nouvel appui sur cette touche réactive la fonction. Le voyant s'éteint.

i La fonction sera neutralisée automatiquement en cas d'attelage d'une remorque ou de montage d'un porte-vélo sur attelage (véhicule équipé d'un attelage installé selon les préconisations du constructeur).

i L'aide au stationnement est neutralisée pendant la phase de mesure de place de la fonction Park Assist. Voir rubrique "Park Assist".

Anomalie de fonctionnement

SERVICE En cas de dysfonctionnement du système, au passage de la marche arrière, ce témoin s'affiche au combiné et/ou un message apparaît, accompagné d'un signal sonore (bip court).

Consultez le réseau CITROËN ou un atelier qualifié.

i Par mauvais temps ou par temps hivernal, assurez-vous que les capteurs ne sont pas recouverts par de la boue, du givre ou de la neige. Au passage de la marche arrière, un signal sonore (bip long) vous indique que les capteurs peuvent être sales. Certaines sources sonores (moto, camion, marteau-piqueur...) peuvent déclencher les signaux sonores d'aide au stationnement.

Lavage haute pression

Lors du lavage de votre véhicule, ne dirigez pas la lance à moins de 30 cm des capteurs.

Caméra de recul

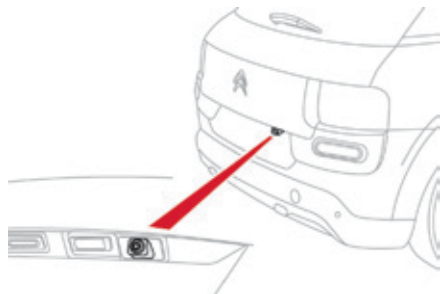

La caméra de recul s'active automatiquement au passage de la marche arrière. L'image s'affiche sur la tablette tactile.

i La fonction caméra de recul peut être complétée par l'aide au stationnement.

! La caméra de recul ne peut, en aucun cas, remplacer la vigilance et la responsabilité du conducteur.



L'écart entre les traits bleus correspond à la largeur de votre véhicule sans les rétroviseurs.

Les traits bleus représentent la direction générale du véhicule.
Le trait rouge représente la distance à 30 cm environ après la limite du pare-chocs arrière de votre véhicule. Le signal sonore devient continu à partir de cette limite.
Les traits verts représentent les distances à 1 et 2 mètres environ après la limite du pare-chocs arrière de votre véhicule.
Les courbes bleues turquoise représentent les rayons de braquage maximum.

! L'ouverture du volet de coffre entraînera la disparition de l'affichage.

i Nettoyez périodiquement la caméra de recul avec un chiffon doux, non humide.

Lavage à haute pression

Lors du lavage de votre véhicule, ne dirigez pas la lance à moins de 30 cm de l'optique de la caméra.

Park Assist

Ce système est une assistance active au stationnement qui détecte un espace de stationnement puis pilote le système de direction pour se garer dans cet espace.

Il commande la direction pendant que le conducteur gère l'accélération, le freinage, les rapports de vitesse et l'embrayage (boîte de vitesses manuelle). Pendant les phases d'entrée et de sortie de stationnement, le système fournit des informations visuelles et sonores au conducteur afin de sécuriser sa manoeuvre. Plusieurs manoeuvres de marche avant ou arrière peuvent être nécessaires.

À tout instant, le conducteur peut reprendre le contrôle de la direction en saisissant le volant.

! Le système Park Assist ne peut, en aucun cas, remplacer la vigilance et la responsabilité du conducteur. Le conducteur doit rester maître de son véhicule en s'assurant que l'espace reste dégagé pendant la manoeuvre. Dans certains cas, les capteurs peuvent ne pas détecter les petits obstacles situés dans leurs angles morts.

! Pendant les phases de manoeuvres, le volant effectue des rotations rapides : ne tenez pas le volant, ne mettez pas les mains entre les branches du volant et prenez garde aux vêtements amples, écharpes, sacs à main... Il y a risque de blessure.

i Pour une entrée en créneau, le système ne détecte pas des emplacements dont la taille est nettement inférieure ou supérieure au gabarit du véhicule. La fonction "Aide au stationnement" s'active automatiquement pendant les manoeuvres, il est donc possible qu'un témoin s'allume à l'écran, accompagné d'un signal sonore, sans incidence sur le stationnement.

i Le changement des dimensions des pneumatiques (surmonte, pneus hiver, ...) peut nuire au bon déroulement de la fonction d'assistance au stationnement.

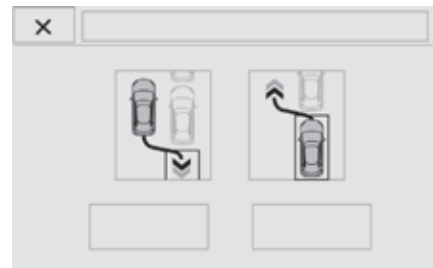

Le système apporte une assistance aux manoeuvres d'entrée et de sortie de stationnement en créneau.

i La sélection du type de manoeuvre (entrée ou sortie de créneau) empêche le passage en mode STOP du Stop & Start. En mode STOP, cette sélection redémarre le moteur.

Entrée en créneau

- ☞ Lorsque vous avez repéré une zone disponible, limitez la vitesse du véhicule à 20 km/h maximum.

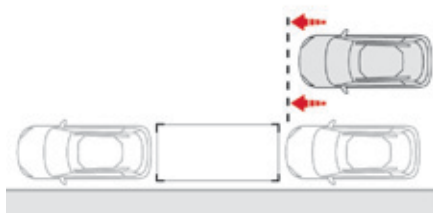

- ☞ Positionnez votre véhicule avant cette zone.



Pour activer le système Park Assist :

- ☞ Appuyez sur cette commande.
- Le voyant de la commande reste éteint.

OU



- ☞ Sélectionnez le menu "**Aide à la conduite**" de la tablette tactile.



- ☞ Dans la page secondaire, appuyez sur "**Park Assist**".

Un message s'affiche à l'écran.

- ☞ Sélectionnez la manoeuvre d'entrée en créneau.
- Le voyant de la commande s'allume fixe.

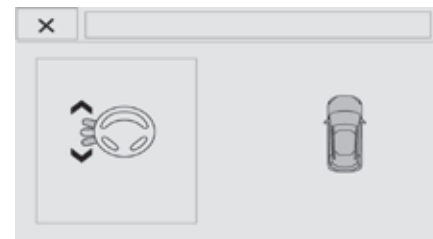

- ☞ Activez l'indicateur de direction du côté d'entrée en stationnement souhaité.



- ☞ Avancez le long de la place à une vitesse inférieure à 20 km/h pour la mesurer et restez à une distance comprise entre 0,5 et 1,5 mètre de la rangée des véhicules stationnés.

Une fois la mesure terminée, un message vous indique que le stationnement est possible, si la taille de l'emplacement est suffisamment grande.



☞ Avancez votre véhicule jusqu'à l'affichage d'un nouveau message.



La manoeuvre de stationnement assistée est en cours.
Sans dépasser la vitesse de 8 km/h, continuez les manoeuvres en vous appuyant sur les informations données par la fonction "Aide au stationnement", jusqu'à l'affichage du message de fin de manoeuvre.
Le voyant de la commande s'éteint, accompagné d'un signal sonore.



Le conducteur reprend le contrôle de la direction du véhicule.



☞ Sélectionnez la marche arrière et lâchez le volant.

Sortie de créneau

- ☞ Lorsque vous souhaitez quitter un stationnement en créneau, allumez le moteur.



Véhicule à l'arrêt, pour activer le système Park Assist :

- ☞ Appuyez sur cette commande. Le voyant de la commande reste éteint.

OU

- ☞ Sélectionnez le menu "**Aide à la conduite**" de la tablette tactile.

- ☞ Dans la page secondaire, appuyez sur "**Park Assist**".

Un message s'affiche à l'écran.

- ☞ Sélectionnez la manoeuvre de sortie de stationnement. Le voyant de la commande s'allume fixe.
- ☞ Activez l'indicateur de direction du côté de sortie de stationnement souhaité. L'indicateur de direction clignote au combiné pendant toute la manoeuvre, quelle que soit la position de la manette.
- ☞ Engagez la marche avant ou arrière puis lâchez le volant.

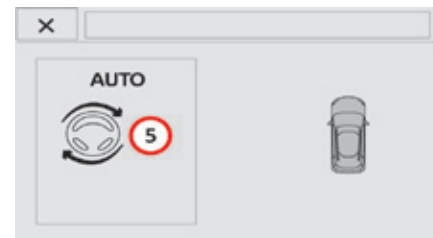

La manoeuvre de sortie de stationnement assistée est en cours. Sans dépasser la vitesse de 5 km/h, continuez les manoeuvres en vous appuyant sur les informations données par la fonction "Aide au stationnement", jusqu'à l'affichage du message de fin de manoeuvre. La manoeuvre est terminée lorsque l'essieu avant du véhicule est sorti de l'emplacement. Le voyant de la commande s'éteint, accompagné d'un signal sonore.



Le conducteur reprend le contrôle de la direction du véhicule.

5

Désactivation

Le système se désactive automatiquement :

- à la coupure du contact,
- si le moteur cale,
- si aucune manoeuvre n'est engagée dans les 5 minutes après sélection du type de manoeuvre,
- après une immobilisation prolongée du véhicule pendant la manoeuvre,
- si l'antipatinage de roues (ASR) se déclenche,
- si la vitesse du véhicule dépasse le seuil autorisé,
- quand le conducteur interrompt la rotation du volant,
- si le conducteur appuie sur la commande du Park Assist (ou sur la touche Park Assist du menu "**Aide à la conduite**" de la tablette tactile),
- si le bon positionnement du véhicule n'est pas possible (nombre de manoeuvres pour insérer ou extraire le véhicule trop important),
- si la porte conducteur est ouverte,
- si une des roues avant rencontre un obstacle.



Si le système est désactivé pendant une manoeuvre, le conducteur doit le réactiver manuellement pour relancer la mesure en cours.

Un message s'affiche à l'écran.



Le conducteur reprend alors le contrôle de la direction du véhicule.

Neutralisation

Le système se neutralise automatiquement :

- en cas d'attelage d'une remorque,
- si la porte conducteur est ouverte,
- si la vitesse du véhicule est supérieure à 70 km/h.

Pour une neutralisation prolongée du système, consultez le réseau CITROËN ou un atelier qualifié.

Anomalies de fonctionnement

SERVICE En cas de dysfonctionnement du système, ce témoin s'affiche au combiné et/ou un message apparaît à l'écran, accompagné d'un signal sonore (bip court). Le voyant de la commande clignote quelques secondes. Si le dysfonctionnement arrive en cours d'utilisation du système, le voyant s'éteint.

Consultez le réseau CITROËN ou un atelier qualifié.



Si la distance latérale entre votre véhicule et la place est trop importante, le système risque de ne pas mesurer la place.

Tout objet dépassant le gabarit du véhicule n'est pas pris en compte par le Park Assist lors d'une manoeuvre.



Par mauvais temps et par temps hivernal, assurez-vous que les capteurs ne sont pas recouverts par des salissures, du givre ou de la neige. En cas de dysfonctionnement, faites vérifier le système par le réseau CITROËN ou par un atelier qualifié.

Commande d'éclairage

Dispositif de sélection et de commande des différents feux avant et arrière assurant l'éclairage du véhicule.

Éclairage principal

Les différents feux avant et arrière du véhicule sont conçus pour adapter progressivement la visibilité du conducteur en fonction des conditions climatiques :

- des feux de position, pour être vu,
- des feux de croisement pour voir sans éblouir les autres conducteurs,
- des feux de route pour bien voir en cas de route dégagée.

Éclairage additionnel

D'autres possibilités d'éclairage sont proposées pour répondre aux conditions particulières de conduite :

- un feu antibrouillard arrière,
- des projecteurs antibrouillard avant avec éclairage statique d'intersection,
- des feux diurnes pour être mieux vu de jour,
- un éclairage d'accompagnement pour faciliter la sortie du véhicule,
- des feux de stationnement pour un balisage latéral du véhicule.

i En cas de défaillance d'un ou de plusieurs feux, un message vous incite à contrôler le ou les feux concernés.

Bague de sélection du mode d'éclairage principal



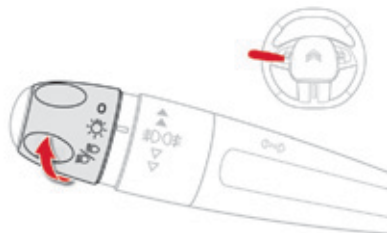

Tournez-la pour placer le symbole désiré en face du repère.

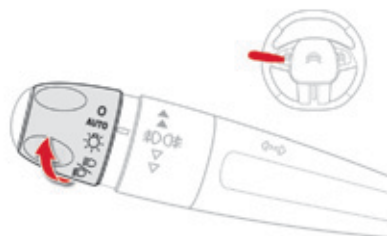

Modèle sans allumage AUTO



Modèle avec allumage AUTO

-  Feux éteints / Feux diurnes.
-  Allumage automatique des feux.
-  Feux de position seuls.
-  Feux de croisement ou de route.

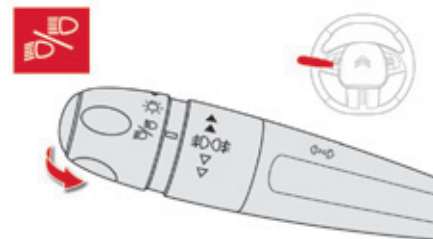

Manette d'inversion des feux

Tirez-la pour permuter l'allumage des feux de croisement / feux de route.

Dans les modes feux éteints et feux de position, le conducteur peut allumer directement les feux de route ("appel de phares") tant qu'il maintient la manette tirée.

Affichages

L'allumage du témoin correspondant au combiné confirme la mise en marche de l'éclairage sélectionné.

Bague de sélection des feux antibrouillard

Ils fonctionnent avec les feux de croisement et de route.

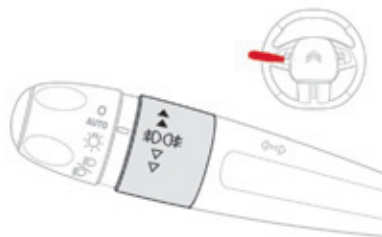
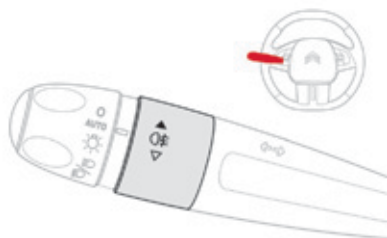

Feu antibrouillard arrière seul

- ☞ Pour l'allumer, tournez la bague vers l'avant.

Lors d'une coupure automatique des feux (avec modèle AUTO), le feu antibrouillard et les feux de croisement resteront allumés.

- ☞ Pour l'éteindre, tournez la bague vers l'arrière.



Projecteurs antibrouillard avant et feu antibrouillard arrière

Donnez une impulsion en tournant la bague :

- ☞ vers l'avant une 1^{ère} fois pour allumer les projecteurs antibrouillard avant,
- ☞ vers l'avant une 2^{ème} fois pour allumer le feu antibrouillard arrière,
- ☞ vers l'arrière une 1^{ère} fois pour éteindre le feu antibrouillard arrière,
- ☞ vers l'arrière une 2^{ème} fois pour éteindre les projecteurs antibrouillard avant.

Lors d'une coupure automatique des feux (avec modèle AUTO) ou lors d'une coupure manuelle des feux de croisement, les feux antibrouillard et les feux de position resteront allumés.

- ☞ Tournez la bague vers l'arrière pour éteindre les feux antibrouillard, les feux de position s'éteindront alors.

! Par temps clair ou de pluie, de jour comme de nuit, les projecteurs antibrouillard avant et le feu antibrouillard arrière allumés sont interdits. Dans ces situations, la puissance de leurs faisceaux peut éblouir les autres conducteurs. Ils doivent être utilisés uniquement par temps de brouillard ou de chute de neige.

Dans ces conditions climatiques, il vous appartient d'allumer manuellement les feux antibrouillard et les feux de croisement, car le capteur de luminosité peut détecter une lumière suffisante. N'oubliez pas d'éteindre les projecteurs antibrouillard avant et le feu antibrouillard arrière dès qu'ils ne sont plus nécessaires.

i Extinction des feux à la coupure du contact

A la coupure du contact, tous les feux s'éteignent instantanément, sauf les feux de croisement en cas d'éclairage d'accompagnement automatique activé.

i Allumage des feux après la coupure du contact

Pour réactiver la commande d'éclairage, tournez la bague en position "0" - feux éteints, puis sur la position de votre choix.

A l'ouverture de la porte conducteur, un signal sonore temporaire vous rappelle que des feux sont allumés.

L'éclairage, à l'exception des feux de position, sera coupé automatiquement au bout d'une durée maximale de trente minutes pour ne pas décharger la batterie.

Allumage automatique des feux

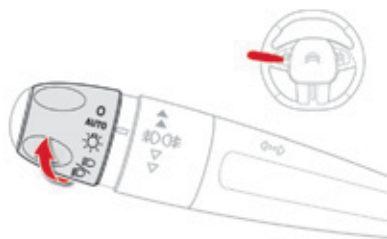

A l'aide d'un capteur de luminosité, en cas de détection d'une faible luminosité externe, les feux de plaque minéralogique, de position et de croisement s'allument automatiquement sans action du conducteur. Ils peuvent également s'allumer en cas de détection de pluie, en même temps que le balayage automatique des essuie-vitres avant.

Dès que la luminosité est redevenue suffisante ou après l'arrêt des essuie-vitres, les feux s'éteignent automatiquement.

Mise en service

- ☞ Tournez la bague en position "AUTO".
L'activation de la fonction s'accompagne de l'affichage d'un message.

Arrêt

- ☞ Tournez la bague sur une autre position. La neutralisation de la fonction s'accompagne de l'affichage d'un message.

Anomalie de fonctionnement

SERVICE

En cas de dysfonctionnement du capteur de luminosité, les feux s'allument, ce témoin s'affiche au combiné, accompagné d'un signal sonore et/ou d'un message.

Consultez le réseau CITROËN ou un atelier qualifié.



Par temps de brouillard ou de neige, le capteur de luminosité peut détecter une lumière suffisante. Les feux ne s'allumeront donc pas automatiquement.

Ne masquez pas le capteur de luminosité, couplé au capteur de pluie et situé au milieu du pare-brise derrière le rétroviseur intérieur ; les fonctions associées ne seraient plus commandées.

Feux diurnes / Feux de position (LED)



Les diodes électroluminescentes (LED) s'allument automatiquement au démarrage du moteur.

Elles assurent les fonctions :

- Feux diurnes (commande d'éclairage en position "0" ou "AUTO" avec luminosité suffisante).
- Feux de position (commande d'éclairage en position "AUTO" avec faible luminosité ou "Feux de position seuls" ou "Feux de croisement ou de route").

i En feux diurnes, l'intensité lumineuse des diodes est plus forte.

i Dans certaines conditions climatiques (température basse, humidité), la présence de buée sur la surface interne de la glace des projecteurs avant et des feux arrière est normale ; celle-ci disparaît quelques minutes après l'allumage des feux.

Feux de stationnement

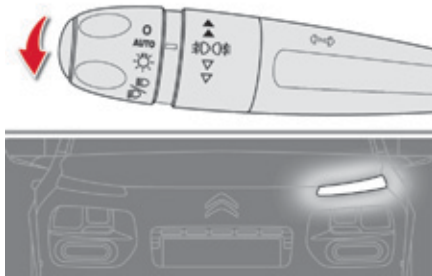

Balisage latéral réalisé par l'allumage des feux de position uniquement du côté de la circulation.

- ☞ Dans la minute qui suit la coupure du contact, actionnez la commande d'éclairage vers le haut ou vers le bas, en fonction du côté de la circulation (exemple : stationnement à droite ; commande d'éclairage vers le bas ; allumage à gauche).

Ceci est indiqué par un signal sonore et l'allumage au combiné du témoin de l'indicateur de direction correspondant.

Pour arrêter les feux de stationnement, remplacez la commande d'éclairage sur la position centrale.

Éclairage d'accompagnement

Automatique

Lorsque la fonction allumage automatique des feux est activée, en cas de faible luminosité, les feux de croisement s'allument automatiquement à la coupure du contact.

L'activation ou la désactivation, ainsi que la durée de l'éclairage d'accompagnement sont paramétrables dans la tablette tactile.



- ☞ Sélectionnez le menu "**Aide à la conduite**".



- ☞ Dans la page secondaire, appuyez sur "**Paramétrage véhicule**".

Manuel



L'allumage temporaire des feux de croisement, après avoir coupé le contact du véhicule, facilite la sortie du conducteur en cas de faible luminosité.

Mise en service

- ☞ Contact coupé, faites un "appel de phares" à l'aide de la commande d'éclairage.
- ☞ Un nouvel "appel de phares" arrête la fonction.

Arrêt

L'éclairage d'accompagnement manuel s'arrête automatiquement au bout d'un temps donné.

Réglage des projecteurs

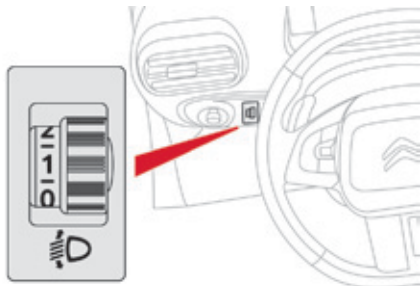

Pour ne pas gêner les autres usagers de la route, les projecteurs doivent être réglés en hauteur, en fonction de la charge du véhicule.

0. Conducteur seul
ou conducteur + passager avant.
- Conducteur + passager avant + passagers
arrière.
1. Conducteur + passager avant + passagers
arrière + charge dans le coffre.
- Conducteur + passager avant + passagers
arrière + charge dans le coffre.
2. Conducteur seul + charge maximale
autorisée dans le coffre.

Cette position suffit pour ne pas éblouir.

Les positions supérieures risquent de limiter le champ d'éclairage des projecteurs.

i Déplacements à l'étranger

La conception des feux de croisement permet, sans aucune modification, de conduire dans un pays où le sens de circulation est inverse à celui du pays de commercialisation de votre véhicule.

i Réglage initial en position "0".

Éclairage statique d'intersection

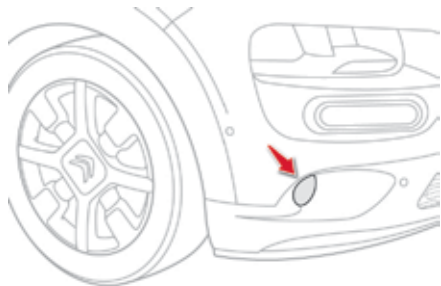

En feux de croisement ou en feux de route, cette fonction permet au faisceau du projecteur antibrouillard avant d'éclairer l'intérieur du virage, lorsque la vitesse du véhicule est inférieure à 40 km/h (conduite urbaine, route sinueuse, intersections, manoeuvres de parking, ...).

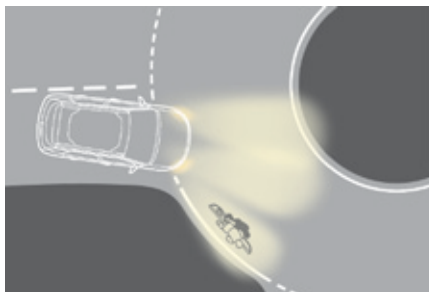

Avec éclairage statique d'intersection.

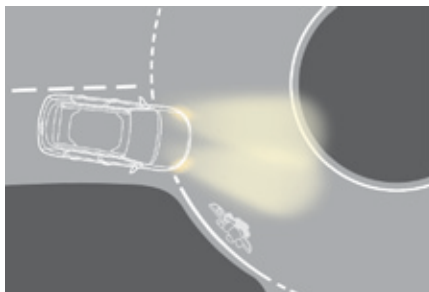

Sans éclairage statique d'intersection.

Mise en marche

Cette fonction se déclenche :

- sur activation de l'indicateur de direction correspondant,
- ou
- à partir d'un certain angle de rotation du volant.

Arrêt

Cette fonction est inactive :

- au-dessous d'un certain angle de rotation du volant,
- à une vitesse supérieure à 40 km/h,
- lorsque la marche arrière est engagée.

Commande d'essuie-vitre

i En conditions hivernales, éliminez la neige, la glace ou le givre présent sur le pare-brise, autour des bras et des balais d'essuie-vitres et sur le joint du pare-brise avant de faire fonctionner les essuie-vitres.

! Ne faites pas fonctionner les essuie-vitres sur un pare-brise sec. Par temps extrêmement froid ou chaud, vérifiez que les balais des essuie-vitres ne sont pas collés au pare-brise avant de le faire fonctionner.

Commandes manuelles

Les commandes d'essuie-vitres s'effectuent directement par le conducteur.

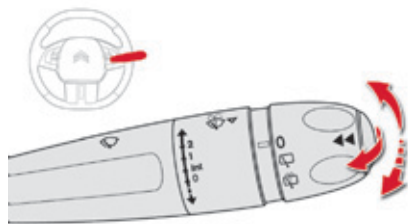

Modèle avec balayage manuel

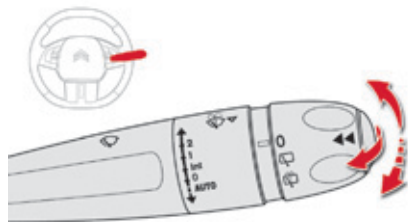

Modèle avec balayage AUTO

Essuie-vitre avant

Commande de sélection de la cadence de balayage : relevez ou baissez la commande sur la position désirée.

- 2** Balayage rapide (fortes précipitations).
- 1** Balayage normal (pluie modérée).
- Int** Balayage intermittent (proportionnel à la vitesse du véhicule).
- 0** Arrêt.
- ↓** Balayage au coup par coup (appuyez vers le bas ou tirez brièvement la commande vers vous, puis relâchez).

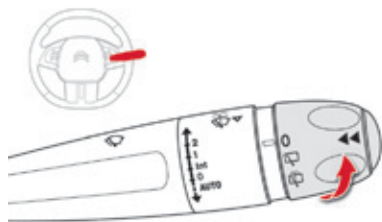

ou

- AUTO ↓** Balayage automatique (appuyez vers le bas, puis relâchez) ou au coup par coup (tirez brièvement la commande vers vous).





Essuie-vitre arrière

Bague de sélection de l'essuie-vitre arrière :

-  Arrêt.
-  Balayage intermittent.
-  Balayage avec lave-vitre (durée déterminée).

Marche arrière

Au passage de la marche arrière, si l'essuie-vitre avant fonctionne, l'essuie-vitre arrière se mettra en marche automatiquement. L'activation ou la désactivation de cette fonction automatique est paramétrable dans la tablette tactile.

-  Sélectionnez le menu "**Aide à la conduite**".
-  Dans la page secondaire, appuyez sur "**Paramétrage véhicule**".

 Par défaut, cette fonction est activée.

 En cas de neige ou de givre important et lors de l'utilisation d'un porte-vélos sur le coffre, désactivez l'essuie-vitre arrière automatique.

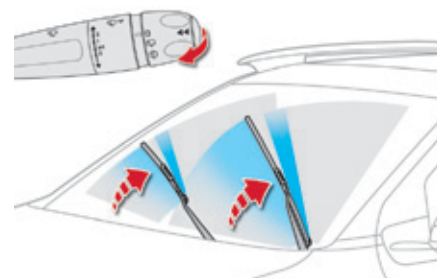

Lave-vitre avant

Tirez la commande d'essuie-vitre vers vous. Le lave-vitre puis l'essuie-vitre fonctionnent pendant une durée déterminée.

 Votre véhicule est équipé d'un dispositif de lave-vitre avant innovant. Le liquide lave-vitre est projeté le long de la raclette d'essuie-vitre, ce qui permet de ne pas occulter la vision du conducteur, ni celle de ses passagers.

Balayage automatique avant

Le balayage de l'essuie-vitre avant fonctionne automatiquement, sans action du conducteur, en cas de détection de pluie (capteur derrière le rétroviseur intérieur) en adaptant sa vitesse à l'intensité des précipitations.

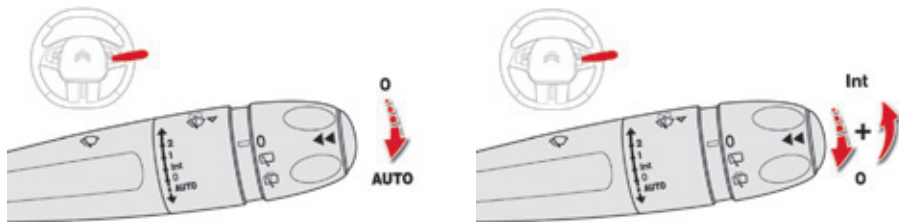

Mise en service



Donnez une impulsion brève sur la commande vers le bas.

Un cycle d'essuyage confirme la prise en compte de la demande.

Ce témoin s'allume au combiné et un message s'affiche.

Arrêt



Donnez une nouvelle impulsion brève sur la commande vers le bas ou placez la commande sur une autre position (Int, 1 ou 2).

Ce témoin s'éteint au combiné et un message s'affiche.

i Il est nécessaire de réactiver le balayage automatique, après chaque coupure du contact supérieure à une minute, en donnant une impulsion vers le bas sur la commande.

Anomalie de fonctionnement

En cas de dysfonctionnement du balayage automatique, l'essuie-vitre fonctionnera en mode intermittent.

Faites vérifier par le réseau CITROËN ou par un atelier qualifié.

! Ne masquez pas le capteur de pluie, couplé au capteur de luminosité et situé au milieu du pare-brise derrière le rétroviseur intérieur.

Lors d'un lavage en station automatique, neutralisez le balayage automatique.

En hiver, il est conseillé d'attendre le dégivrage complet du pare-brise avant d'actionner le balayage automatique.

Position particulière de l'essuie-vitre avant

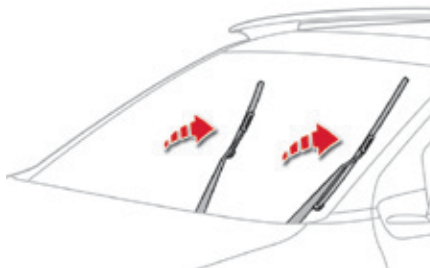

Cette position permet de dégager les balais de l'essuie-vitre avant.

Elle permet de nettoyer les lames ou de procéder au remplacement des balais. Elle peut également être utile, par temps hivernal, pour dégager les lames du pare-brise.

- ☞ Dans la minute qui suit la coupure du contact, toute action sur la commande d'essuie-vitre positionne les balais verticalement.
- ☞ Pour remettre les balais après intervention, mettez le contact et manœuvrez la commande.

i Pour conserver l'efficacité des essuie-vitres à balais plats, type "flat-blade", nous vous conseillons :

- de les manipuler avec précaution,
- de les nettoyer régulièrement avec de l'eau savonneuse,
- de ne pas les utiliser pour maintenir une plaque de carton contre le pare-brise,
- de les remplacer dès les premiers signes d'usure.

Toit vitré panoramique

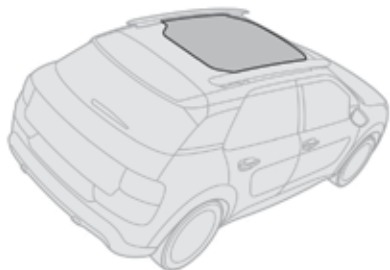

Le toit vitré vous assure une visibilité et une luminosité accrue dans l'habitacle, tout en préservant votre confort thermique grâce à son traitement "haute protection thermique".

Conseils d'entretien

Afin de préserver les propriétés du toit vitré, nous vous recommandons de dépoussiérer et de nettoyer la vitre intérieure **à sec**, en utilisant un chiffon propre et doux.

En cas de salissures persistantes, nous vous conseillons de nettoyer la vitre avec un liquide lave-vitre, de la rincer à l'eau claire, puis de la sécher avec un chiffon propre et doux.

! Ne pas utiliser d'eau savonneuse, de produits abrasifs, de détergents (notamment à base d'ammoniaque), de solvants, de solutions à forte concentration en alcool, d'essence, ...

Plafonnier



1. Plafonnier
2. Lecteurs de carte

Plafonnier



- Dans cette position, le plafonnier s'éclaire progressivement :
- au déverrouillage du véhicule,
 - à l'extraction de la clé de contact,
 - à l'ouverture d'une porte,
 - à l'activation du bouton de verrouillage de la télécommande, afin de localiser votre véhicule.

Il s'éteint progressivement :

- au verrouillage du véhicule,
- à la mise du contact,
- 30 secondes après la fermeture de la dernière porte.



Eteint en permanence.



Eclairage permanent.



- Avec le mode "éclairage permanent", la durée d'allumage varie, suivant le contexte :
- contact coupé, environ dix minutes,
 - en mode économie d'énergie, environ trente secondes,
 - moteur tournant, sans limite.

Lecteurs de carte

- ☞ Contact mis, actionnez l'interrupteur correspondant.



Faites attention à ne rien mettre en contact avec le plafonnier.

Luminosité du poste de conduite

Rhéostat d'éclairage

Permet de régler manuellement l'intensité lumineuse du poste de conduite en fonction de la luminosité extérieure.

i Fonctionne uniquement quand les feux de position sont allumés.

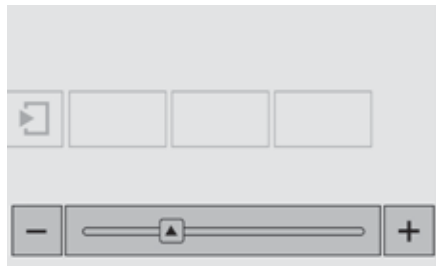

Cette fonction est accessible par la tablette tactile.



☞ Sélectionnez le menu "**Configuration**".

☞ Réglez la luminosité, en appuyant sur les touches "+" ou "-" ou en déplaçant le curseur.

Écran noir (Tablette tactile)

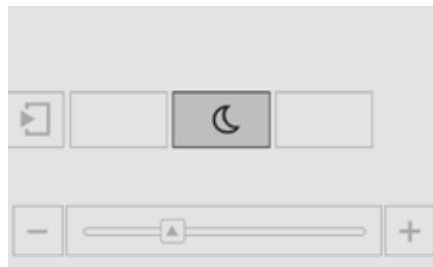

Cette fonction est accessible par la tablette tactile.



☞ Sélectionnez le menu "**Configuration**".



☞ Appuyez sur "**Eteindre écran**".

L'écran de la tablette tactile s'éteint.
Appuyez une nouvelle fois sur l'écran (toute la surface) pour le rallumer.

Éclairage du coffre

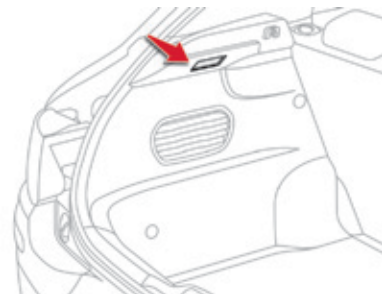

Il s'allume automatiquement à l'ouverture et s'éteint automatiquement à la fermeture du coffre.

Vous disposez de différents temps d'allumage :

- contact coupé, environ dix minutes,
- en mode économie d'énergie, environ trente secondes,
- moteur tournant, sans limite.

Indicateurs de direction

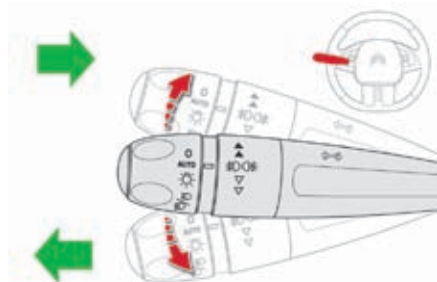

- ☞ Gauche : baissez la commande d'éclairage en passant le point de résistance.
- ☞ Droit : relevez la commande d'éclairage en passant le point de résistance.

Trois clignotements

- ☞ Donnez une simple impulsion vers le haut ou vers le bas, sans passer le point de résistance ; les indicateurs de direction clignoteront trois fois.

Signal de détresse

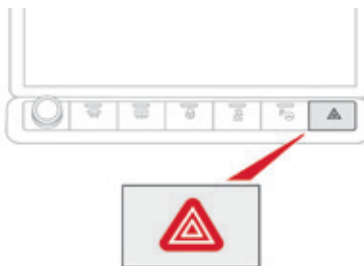

Système d'alerte visuel par les feux indicateurs de direction pour prévenir les autres usagers de la route en cas de panne, de remorquage ou d'accident d'un véhicule.

- ☞ Appuyez sur ce bouton, les feux indicateurs de direction clignotent.
- Il peut fonctionner contact coupé.

Allumage automatique des feux de détresse

Lors d'un freinage d'urgence, en fonction de la décélération, les feux de détresse s'allument automatiquement.

Ils s'éteignent automatiquement à la première accélération.

- ☞ Vous pouvez également les éteindre en appuyant sur le bouton.

Avertisseur sonore



Système d'alerte sonore pour prévenir les autres usagers de la route d'un danger imminent.

☞ Appuyez sur la partie centrale du volant.

i Utilisez uniquement et modérément l'avertisseur sonore dans les cas suivants :

- danger immédiat,
- dépassement de cycliste ou de piéton,
- approche d'endroit sans visibilité.

Appel d'urgence ou d'assistance



Ce dispositif permet de lancer un appel d'urgence ou d'assistance vers les services de secours ou vers la plateforme CITROËN dédiée.

Pour plus de détails sur l'utilisation de cet équipement, reportez-vous à la rubrique "Audio et télématique".

Détection de sous-gonflage

Système assurant le contrôle automatique de la pression des pneumatiques en roulant.

Le système surveille la pression des quatre pneumatiques, dès que le véhicule est en mouvement.

Il compare les informations données par les capteurs de vitesse de roues à des **valeurs de référence qui doivent être réinitialisées après chaque réajustement de la pression des pneumatiques ou un changement de roue.**

Le système déclenche une alerte dès qu'il détecte la baisse de pression de gonflage d'un ou de plusieurs pneumatiques.



Le système de détection de sous-gonflage ne remplace ni la vigilance ni la responsabilité du conducteur.

Ce système ne vous dispense pas de contrôler mensuellement la pression de gonflage des pneumatiques (y compris celle de la roue de secours) ainsi qu'avant un long trajet.

Rouler en situation de sous-gonflage dégrade la tenue de route, allonge les distances de freinage, provoque l'usure prématurée des pneumatiques, notamment en conditions sévères (forte charge, vitesse élevée, long trajet).



Les valeurs de pression de gonflage prescrites pour votre véhicule sont reportées sur l'étiquette de pression des pneumatiques.

Voir rubrique "Éléments d'identification".

Le contrôle de la pression des pneumatiques doit être effectué "à froid" (véhicule à l'arrêt depuis 1 h ou après un trajet inférieur à 10 km effectué à vitesse modérée).

Dans le cas contraire (à chaud), ajoutez 0,3 bar aux valeurs indiquées sur l'étiquette.



Rouler en situation de sous-gonflage augmente la consommation de carburant.

Alerte de sous-gonflage



Elle se traduit par l'allumage fixe de ce témoin, accompagné d'un signal sonore et de l'affichage d'un message.

- ☞ Réduisez immédiatement la vitesse, évitez les coups de volant et les freinages brusques.
- ☞ Arrêtez-vous dès que possible, dès que les conditions de circulation le permettent.

! La perte de pression détectée n'entraîne pas toujours une déformation visible du pneumatique. Ne vous contentez pas d'un seul contrôle visuel.

- ☞ Si vous disposez d'un compresseur (par exemple celui du kit de dépannage provisoire de pneumatiques) contrôlez à froid la pression des quatre pneumatiques. S'il n'est pas possible d'effectuer ce contrôle immédiatement, roulez prudemment à vitesse réduite.

ou

- ☞ En cas de crevaison, utilisez le kit de dépannage provisoire de pneumatique ou la roue de secours (selon équipement),

i L'alerte est maintenue jusqu'à la réinitialisation du système.

Réinitialisation

Il est nécessaire de réinitialiser le système après chaque ajustement de la pression d'un ou de plusieurs pneumatiques, et après le changement d'une ou de plusieurs roues. Une étiquette collée sur le pied milieu, côté conducteur, vous le rappelle.

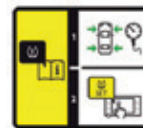

! Avant de réinitialiser le système, assurez-vous que la pression des quatre pneumatiques est adaptée aux conditions d'utilisation du véhicule et conforme aux préconisations inscrites sur l'étiquette de pression des pneumatiques. Le système de détection de sous-gonflage ne prévient pas si la pression est erronée au moment de la réinitialisation.

La demande de réinitialisation du système s'effectue dans la tablette tactile, contact mis et véhicule à l'arrêt.



☞ Sélectionnez le menu "**Aide à la conduite**".



☞ Dans la page secondaire, appuyez sur "**Initialisation sous-gonflage**".

☞ Validez la demande par l'appui sur la touche "**Oui**", un signal sonore et un message confirme la réinitialisation.

Les nouveaux paramètres de pression enregistrés sont considérés par le système comme valeurs de référence.

i Chaînes à neige

Le système ne doit pas être réinitialisé après montage ou démontage des chaînes à neige.



L'alerte de sous-gonflage n'est fiable que si la réinitialisation du système est demandée avec la pression des quatre pneumatiques correctement ajustée.

Anomalie de fonctionnement



SERVICE

L'allumage clignotant puis fixe du témoin de sous-gonflage accompagné de l'allumage du témoin "service" indique un dysfonctionnement du système.

Dans ce cas, la surveillance de sous-gonflage des pneumatiques n'est plus assurée. Faites vérifier le système par le réseau CITROËN ou par un atelier qualifié.



Après toute intervention sur le système, il est nécessaire de vérifier la pression des quatre pneumatiques puis de le réinitialiser.

7

Programme de stabilité électronique (ESC)

Programme de stabilité électronique (ESC : Electronic Stability Control) intégrant les systèmes suivants :

- l'antiblocage des roues (ABS) et le répartiteur électronique de freinage (REF),
- l'assistance au freinage d'urgence (AFU),
- l'antipatinage de roue (ASR),
- le contrôle dynamique de stabilité (CDS).

Définitions

Antiblocage des roues (ABS) et répartiteur électronique de freinage (REF)

Ce système accroît la stabilité et la maniabilité de votre véhicule lors du freinage et assure un meilleur contrôle dans les virages, en particulier sur revêtement défectueux ou glissant.

L'ABS empêche le blocage des roues en cas de freinage d'urgence.

Le REF assure une gestion intégrale de la pression de freinage roue par roue.

Assistance au freinage d'urgence (AFU)

Ce système permet, en cas d'urgence, d'atteindre plus vite la pression optimale de freinage, donc de réduire la distance d'arrêt. Il se déclenche en fonction de la vitesse d'actionnement de la pédale de frein. Cela se traduit par une diminution de la résistance de la pédale et une augmentation de l'efficacité du freinage.

Antipatinage de roues (ASR)

Le système ASR optimise la motricité, afin de limiter le patinage des roues, en agissant sur les freins des roues motrices et sur le moteur. Il permet aussi d'améliorer la stabilité directionnelle du véhicule à l'accélération.

Contrôle dynamique de stabilité (CDS)

En cas d'écart entre la trajectoire suivie par le véhicule et celle souhaitée par le conducteur, le système CDS veille roue par roue et agit automatiquement sur le frein d'une ou plusieurs roues et sur le moteur pour inscrire le véhicule dans la trajectoire souhaitée, dans la limite des lois de la physique.

Fonctionnement

Système d'antiblocage des roues (ABS) et répartiteur électronique de freinage (REF)



L'allumage de ce témoin, accompagné d'un signal sonore et d'un message, indique un dysfonctionnement du système ABS pouvant provoquer une perte de contrôle du véhicule au freinage.



L'allumage de ce témoin, couplé au témoin **STOP**, accompagné d'un signal sonore et d'un message, indique un dysfonctionnement du répartiteur électronique de freinage (REF) pouvant provoquer une perte de contrôle du véhicule au freinage.

L'arrêt est impératif.

Dans les deux cas, consultez le réseau CITROËN ou un atelier qualifié.



En cas de changement de roues (pneus et jantes), veillez à ce qu'elles soient homologuées pour votre véhicule. Le fonctionnement normal du système ABS peut se manifester par de légères vibrations sur la pédale de frein.



En cas de freinage d'urgence, appuyez très fortement sans jamais relâcher l'effort.



Contrôle dynamique de stabilité (CDS) et antipatinage de roue (ASR)

Activation

Ces systèmes sont automatiquement activés à chaque démarrage du véhicule. Dès qu'ils détectent un problème d'adhérence ou de trajectoire, ces systèmes agissent sur le fonctionnement du moteur et des freins.



Ceci est signalé par le clignotement de ce témoin au combiné.

Neutralisation

Dans des conditions exceptionnelles (démarrage du véhicule embourbé, immobilisé dans la neige, sur sol meuble...), il peut s'avérer utile de neutraliser le système CDS pour faire patiner les roues et retrouver de l'adhérence.

Mais il est conseillé de réactiver le système dès que possible.



☞ Appuyez sur le bouton.



Ce témoin et le voyant du bouton s'allument : le système CDS n'agit plus sur le fonctionnement du moteur.

Réactivation

Le système se réactive automatiquement après chaque coupure de contact ou à partir de 50 km/h.



☞ Appuyez de nouveau sur le bouton pour le réactiver manuellement.

Anomalie de fonctionnement



L'allumage de ce témoin, accompagné d'un signal sonore et d'un message, indique un dysfonctionnement du système.

Consultez le réseau CITROËN ou un atelier qualifié pour vérification du système.



Le système CDS offre un surcroît de sécurité en conduite normale, mais ne doit pas inciter le conducteur à prendre des risques supplémentaires ou à rouler à des vitesses trop élevées. Le fonctionnement du système est assuré sous réserve du respect des préconisations du constructeur, concernant les roues (pneumatiques et jantes), les composants de freinage, les composants électroniques et les procédures de montage et d'intervention du réseau CITROËN. Après un choc, faites vérifier le système par le réseau CITROËN ou par un atelier qualifié.

Ceintures de sécurité

Ceintures de sécurité avant



Les ceintures de sécurité avant sont équipées d'un système de prétension pyrotechnique et de limiteur d'effort.

Ce système améliore la sécurité aux places avant, lors des chocs frontaux et latéraux. Selon l'importance du choc, le système de prétension pyrotechnique tend instantanément les ceintures et les plaque sur le corps des occupants.

Les ceintures à prétension pyrotechnique sont actives, lorsque le contact est mis.

Le limiteur d'effort atténue la pression de la ceinture contre le thorax de l'occupant, améliorant ainsi sa protection.

Ceintures de sécurité arrière



Les places arrière sont équipées chacune d'une ceinture à trois points d'ancrage.

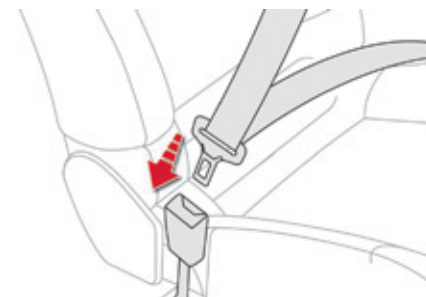

Verrouillage

- ☞ Tirez la sangle, puis insérez le pêne dans la boucle.
- ☞ Vérifiez le verrouillage en effectuant un essai de traction sur la sangle.

Déverrouillage

- ☞ Appuyez sur le bouton rouge de la boucle.
- ☞ Accompagnez l'enroulement de la ceinture.

7



Témoin(s) de non-bouclage / débouclage de ceinture(s)

1. Témoin de non-bouclage / débouclage de ceintures avant, dans le combiné.
2. Témoin de ceinture avant gauche.
3. Témoin de ceinture avant droite.
4. Témoin de ceinture arrière droite.
5. Témoin de ceinture arrière centrale.
6. Témoin de ceinture arrière gauche.



A partir d'environ 20 km/h et pendant deux minutes, le(s) témoin(s) clignote(nt) accompagné(s) d'un signal sonore. Passées ces deux minutes, le(s) témoin(s) reste(nt) allumé(s) tant que le conducteur ou le passager avant ne boucle(nt) pas la ceinture.

Témoin(s) de ceinture(s) avant



À la mise du contact, le témoin 1 s'allume dans le combiné et le témoin correspondant (2 et 3) s'allume en rouge dans l'afficheur des témoins de ceinture et d'airbag frontal passager, lorsque le conducteur et/ou le passager avant n'a pas bouclé ou a débouclé sa ceinture.

Témoin(s) de ceinture(s) arrière



Le témoin correspondant (4 à 6) s'allume en rouge dans l'afficheur des témoins de ceinture et d'airbag frontal passager, lorsqu'un ou plusieurs passagers arrière déboucle sa ceinture.

i Le conducteur doit s'assurer que les passagers utilisent correctement les ceintures de sécurité et qu'ils sont tous bien attachés avant de rouler.

Quelle que soit votre place dans le véhicule, mettez toujours votre ceinture de sécurité, même pour des trajets de courte durée.

Ne pas inverser les boucles de ceinture, car celles-ci ne rempliraient pas entièrement leur rôle.

Les ceintures de sécurité sont équipées d'un enrouleur permettant l'ajustement automatique de la longueur de sangle à votre morphologie. Le rangement de la ceinture s'effectue automatiquement lorsque celle-ci n'est pas utilisée.

Avant et après utilisation, assurez-vous que la ceinture est correctement enroulée.

La partie basse de la sangle doit être positionnée le plus bas possible sur le bassin.

La partie haute doit être positionnée dans le creux de l'épaule.

Les enrouleurs sont équipés d'un dispositif de blocage automatique lors d'une collision, d'un freinage d'urgence ou du retournement du véhicule. Vous pouvez débloquer le dispositif en tirant fermement sur la sangle et en la relâchant pour qu'elle se rembobine légèrement.

Pour être efficace, une ceinture de sécurité :

- doit être tendue au plus près du corps,
- doit être tirée devant vous par un mouvement régulier, en vérifiant qu'elle ne se vrille pas,
- ne doit maintenir qu'une seule personne,
- ne doit pas porter de trace de coupure ou d'effilochage,
- ne doit pas être transformée ou modifiée afin de ne pas altérer sa performance.

En raison des prescriptions de sécurité en vigueur, pour toute intervention sur votre véhicule, adressez vous à un atelier qualifié disposant de la compétence et du matériel adapté, ce que le réseau CITROËN est en mesure de vous apporter.

Faites vérifier périodiquement vos ceintures par le réseau CITROËN ou par un atelier qualifié et, particulièrement si les sangles présentent des traces de détérioration.

Nettoyez les sangles de ceinture avec de l'eau savonneuse ou un produit nettoyant textile, vendu dans le réseau CITROËN.

Après rabattement ou déplacement d'un siège ou d'une banquette arrière, assurez-vous que la ceinture est correctement positionnée et enroulée.

Recommandations pour les enfants

Utilisez un siège enfant adapté, si le passager a moins de 12 ans ou mesure moins d'un mètre cinquante.

N'utilisez jamais la même ceinture pour attacher plusieurs personnes.

Ne transportez jamais un enfant sur vos genoux.

En cas de choc

En fonction de la nature et de l'importance des chocs, le dispositif pyrotechnique peut se déclencher avant et indépendamment du déploiement des airbags. Le déclenchement des prétensionneurs s'accompagne d'un léger dégagement de fumée inoffensive et d'un bruit, dus à l'activation de la cartouche pyrotechnique intégrée au système. Dans tous les cas, le témoin d'airbag s'allume.

Après un choc, faites vérifier et éventuellement remplacer le système des ceintures de sécurité par le réseau CITROËN ou par un atelier qualifié.

Airbags

Système conçu pour optimiser la sécurité des occupants (sauf le passager arrière central) en cas de collisions violentes. Les airbags complètent l'action des ceintures de sécurité équipées de limiteur d'effort (sauf le passager arrière central).

Dans ce cas, les détecteurs électroniques enregistrent et analysent les chocs frontaux et latéraux subis dans les zones de détection de choc :

- en cas de choc violent, les airbags se déploient instantanément et contribuent à mieux protéger les occupants du véhicule (sauf le passager arrière central) ; aussitôt après le choc, les airbags se dégonflent rapidement afin de ne gêner ni la visibilité, ni la sortie éventuelle des occupants,
- en cas de choc peu violent, d'impact sur la face arrière et dans certaines conditions de retournement, les airbags ne se déploieront pas ; seule la ceinture de sécurité contribue à assurer votre protection dans ces situations.

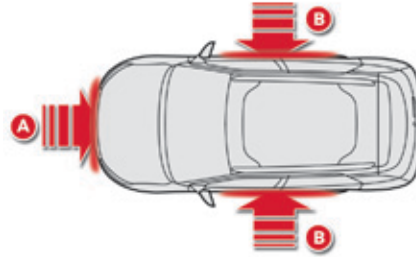

Zones de détection de choc

- A. Zone d'impact frontal.
- B. Zone d'impact latéral.

! Les airbags ne fonctionnent pas contact coupé.

Cet équipement ne se déploie qu'une seule fois. Si un second choc survient (lors du même accident ou d'un autre accident), l'airbag ne se déclenchera plus.

i Le déclenchement du ou des airbags s'accompagne d'un léger dégagement de fumée et d'un bruit, dus à l'activation de la cartouche pyrotechnique intégrée au système. Cette fumée n'est pas nocive, mais peut se révéler irritante pour des personnes sensibles. Le bruit de la détonation peut entraîner une légère diminution de la capacité auditive pendant un bref laps de temps.

Airbags frontaux

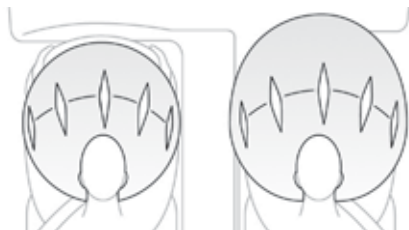

Système protégeant, en cas de choc frontal violent, le conducteur et le passager avant afin de limiter les risques de traumatisme à la tête et au thorax.

Pour le conducteur, il est intégré au centre du volant ; pour le passager avant, il se trouve dans le pavillon pour libérer plus d'espace dans la boîte à gants.

Déclenchement

Ils se déclenchent, sauf l'airbag frontal passager s'il est désactivé, en cas de choc frontal violent appliqué sur tout ou partie de la zone d'impact frontal A, suivant l'axe longitudinal du véhicule dans un plan horizontal et de sens avant vers arrière du véhicule. L'airbag frontal s'interpose entre le thorax et la tête de l'occupant avant du véhicule et le volant, côté conducteur, et la planche de bord, côté passager, pour amortir sa projection en avant.

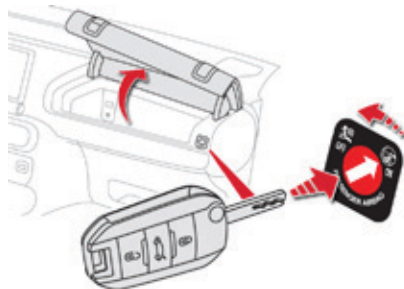

Neutralisation airbag frontal passager

Seul l'airbag frontal passager peut être neutralisé.

- ☞ **Contact coupé**, introduisez la clé dans la commande de neutralisation de l'airbag passager.
- ☞ Tournez-la en position "**OFF**".
- ☞ Retirez-la en maintenant cette position.



À la mise du contact, ce témoin s'allume dans l'afficheur des ceintures. Il reste allumé pendant toute la durée de neutralisation.



Pour assurer la sécurité de votre enfant, neutralisez impérativement l'airbag frontal passager lorsque vous installez un siège enfant "dos à la route" sur le siège passager avant. Sinon, l'enfant risquerait d'être gravement blessé ou tué lors du déploiement de l'airbag.

Réactivation airbag frontal passager

Dès que vous enlevez le siège enfant "**dos à la route**", **contact coupé**, tournez la commande en position "**ON**" pour activer de nouveau l'airbag et assurer ainsi la sécurité de votre passager avant en cas de choc.



À la mise du contact, ce témoin s'allume dans l'afficheur des ceintures, pendant une minute environ, pour signaler l'activation de l'airbag frontal.

7

Anomalie de fonctionnement



Si ce témoin s'allume au combiné, accompagné d'un signal sonore et d'un message, consultez sans tarder le réseau CITROËN ou un atelier qualifié pour vérification du système. Les airbags pourraient ne plus se déclencher en cas de choc violent.



Si ce témoin clignote, consultez sans tarder le réseau CITROËN ou un atelier qualifié. L'airbag frontal passager pourrait ne plus se déclencher en cas de choc violent.



En cas d'anomalie, identifiée par au moins un des deux témoins d'airbags, n'installez pas de siège enfant ou un adulte en place passager avant. Faites vérifier par le réseau CITROËN ou par un atelier qualifié.

Airbags latéraux



Système protégeant, en cas de choc latéral violent, le conducteur et le passager avant afin de limiter les risques de traumatisme au buste, entre la hanche et l'épaule.

Chaque airbag latéral est intégré dans l'armature du dossier de siège, côté porte.

Activation

Ils se déclenchent unilatéralement en cas de choc latéral violent appliqué sur tout ou partie de la zone d'impact latéral **B**, s'exerçant perpendiculairement à l'axe longitudinal du véhicule dans un plan horizontal et de sens extérieur vers intérieur du véhicule.

L'airbag latéral s'interpose entre la hanche et l'épaule de l'occupant avant du véhicule et le panneau de porte correspondant.

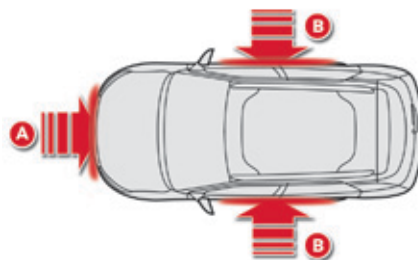

Zones de détection de choc

- A. Zone d'impact frontal.
- B. Zone d'impact latéral.

Airbags rideaux

Système protégeant, en cas de choc latéral violent, le conducteur et les passagers (sauf le passager arrière central) afin de limiter les risques de traumatisme sur le côté de la tête. Chaque airbag rideau est intégré dans les montants et la partie supérieure de l'habitacle.

Activation

Il se déclenche simultanément avec l'airbag latéral correspondant en cas de choc latéral violent appliqué sur tout ou partie de la zone d'impact latéral **B**, s'exerçant perpendiculairement à l'axe longitudinal du véhicule dans un plan horizontal et de sens extérieur vers intérieur du véhicule. L'airbag rideau s'interpose entre l'occupant avant ou arrière du véhicule et les vitres.

Anomalie de fonctionnement



Si ce témoin s'allume au combiné, accompagné d'un signal sonore et d'un message, consultez le réseau CITROËN ou un atelier qualifié pour vérification du système. Les airbags pourraient ne plus se déclencher en cas de choc violent.



Lors d'un choc ou d'un accrochage léger sur le côté du véhicule ou en cas de tonneaux, les airbags peuvent ne pas se déclencher. Lors d'une collision arrière ou frontale, aucun des airbags latéraux ne se déclenchent.

! Pour que les airbags soient pleinement efficaces, respectez les règles de sécurité suivantes :

Adoptez une position assise normale et verticale.

Attachez-vous dans votre siège et positionnez correctement la ceinture de sécurité.

Ne laissez rien s'interposer entre les occupants et les airbags (enfant, animal, objet...). Cela pourrait entraver le fonctionnement des airbags ou blesser les occupants.

Après un accident ou le vol du véhicule, faites vérifier les systèmes d'airbags.

Toute intervention sur les systèmes d'airbags doit être réalisée exclusivement dans le réseau CITROËN ou dans un atelier qualifié.

Même en observant toutes les précautions évoquées, un risque de blessures ou de légères brûlures à la tête, au buste ou aux bras, lors du déclenchement d'un airbag n'est pas exclu. En effet, le sac se gonfle de façon quasi-instantanée (quelques millisecondes) puis, se dégonfle dans le même temps en évacuant les gaz chauds par des orifices prévus à cet effet.

Airbags frontaux

Ne conduisez pas en tenant le volant par ses branches ou en laissant les mains sur le moyeu central du volant.

Ne posez pas les pieds sur la planche de bord, côté passager.

Ne fumez pas, car le déploiement des airbags peut occasionner des brûlures ou des risques de blessures dus à la cigarette ou à la pipe.

Ne démontez, percez ou soumettez jamais le volant à des coups violents.

Ne fixez ou ne collez rien ni sur le volant ni sur la planche de bord, cela pourrait occasionner des blessures lors du déploiement des airbags.

Airbags latéraux

Recouvrez les sièges uniquement avec des housses homologuées, compatibles avec le déclenchement des airbags latéraux. Pour connaître la gamme de housses adaptées à votre véhicule, vous pouvez consulter le réseau CITROËN.

Reportez-vous à la rubrique "Accessoires". Ne fixez ou ne collez rien sur les dossiers des sièges (vêtements...), cela pourrait occasionner des blessures au thorax ou au bras lors du déploiement de l'airbag latéral. N'approchez pas plus que nécessaire le buste de la porte.

Airbags rideaux

Ne fixez ou ne collez rien sur le pavillon, cela pourrait occasionner des blessures à la tête lors du déploiement de l'airbag rideau.

Si votre véhicule en est équipé, ne démontez pas les poignées de maintien implantées sur le pavillon, elles participent à la fixation des airbags rideaux.

Généralités sur les sièges enfants

Préoccupation constante de CITROËN lors de la conception de votre véhicule, la sécurité de vos enfants dépend aussi de vous.

Pour vous assurer une sécurité optimale, veuillez à respecter les consignes suivantes :

- conformément à la réglementation européenne, **tous les enfants de moins de 12 ans ou d'une taille inférieure à un mètre cinquante doivent être transportés dans des sièges enfants homologués adaptés à leur poids**, aux places équipées d'une ceinture de sécurité ou d'ancrages ISOFIX*,
- **statistiquement, les places les plus sûres pour le transport des enfants sont les places arrière de votre véhicule,**
- **un enfant de moins de 9 kg doit obligatoirement être transporté en position "dos à la route" à l'avant comme à l'arrière.**

i **CITROËN vous recommande** de transporter les enfants sur **les places arrière** de votre véhicule :

- **"dos à la route"** jusqu'à 3 ans,
- **"face à la route"** à partir de 3 ans.

* Les règles de transport des enfants sont spécifiques à chaque pays. Consultez la législation en vigueur dans votre pays.

Siège enfant à l'arrière

"Dos à la route"



Lorsqu'un siège enfant "dos à la route" est installé **en place passager arrière**, avancez le siège avant du véhicule et redressez le dossier de sorte que le siège enfant "dos à la route" ne touche pas le siège avant du véhicule.

"Face à la route"

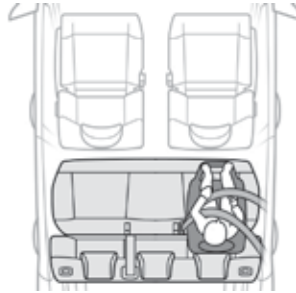

Lorsqu'un siège enfant "face à la route" est installé **en place passager arrière**, avancez le siège avant du véhicule et redressez le dossier de sorte que les jambes de l'enfant installé dans le siège enfant "face à la route" ne touchent pas le siège avant du véhicule.

i Assurez-vous que la ceinture de sécurité est bien tendue.
Pour les sièges enfants avec béquille, assurez-vous que celle-ci est en contact stable avec le sol. Si besoin, ajustez le siège avant du véhicule.

Place arrière centrale

Un siège enfant avec béquille ne doit jamais être installé sur la **place passager arrière centrale**.

Siège enfant à l'avant*

"Dos à la route"



Lorsqu'un siège enfant "dos à la route" est installé en **place passager avant**, réglez le siège du véhicule en position longitudinale intermédiaire, dossier redressé. L'airbag frontal passager doit être impérativement neutralisé. Sinon, **l'enfant risquerait d'être gravement blessé ou tué lors du déploiement de l'airbag.**

"Face à la route"



Lorsqu'un siège enfant "face à la route" est installé en **place passager avant**, réglez le siège du véhicule en position longitudinale intermédiaire, dossier redressé et laissez l'airbag frontal passager actif.

Siège passager réglé dans la position longitudinale intermédiaire.



i Assurez-vous que la ceinture de sécurité est bien tendue. Pour les sièges enfants avec béquille, assurez-vous que celle-ci est en contact stable avec le sol. Si besoin ajustez le siège passager.

* Les règles de transport des enfants sont spécifiques à chaque pays. Consultez la législation en vigueur dans le pays, avant d'installer un enfant à cette place.

Désactivation de l'airbag frontal passager

! Ne jamais installer de système de retenue pour enfants "dos à la route" sur un siège protégé par un airbag frontal activé. Cela peut provoquer la mort de l'enfant ou le blesser gravement.

L'étiquette d'avertissement, située de chaque côté du pare-soleil passager, reprend cette consigne. Conformément à la réglementation en vigueur, vous trouverez dans les tableaux suivants cet avertissement dans toutes les langues nécessaires.

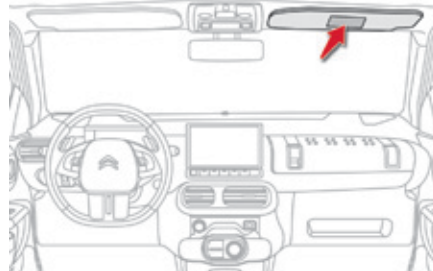

Airbag passager OFF

Cette étiquette est située sur le pied milieu, côté passager.

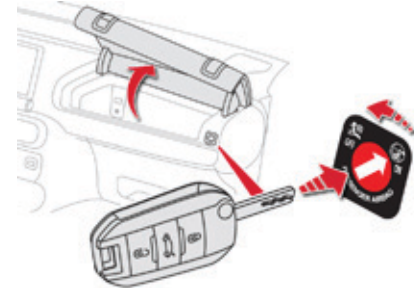

i Pour plus de détails sur la neutralisation de l'airbag frontal passager, reportez-vous à la rubrique "Airbags".

AR	إجلاس الطفل الوجه باتجاه الورا على مقعد سيارة مجهز بوسادة امان هوائية امامية مغلقة، فقد يؤدي هذا الى التسبب بموت الطفل أو بإصابات خطيرة لديه .
BG	НИКОГА НЕ инсталирайте детско столче на седалка с АКТИВИРАНА предна ВЪЗДУШНА ВЪЗГЛАВНИЦА. Това можеда причини СМЪРТ или СЕРИОЗНО НАРАНЯВАНЕ на детето.
CS	NIKDY neumistujte dětské zádržné zařízení orientované směrem dozadu na sedadlo chráněné AKTIVOVANÝM čelním AIRBAGEM. Hrozí nebezpečí SMRTI DÍTĚTE nebo VÁŽNĚHO ZRANĚNÍ.
DA	Brug aldrig en bagudvendt barnestol på et sæde der er beskyttet af en aktiv airbag. Død eller alvorlig skade på barnet kan forekomme.
DE	Verwenden Sie NIEMALS einen Kindersitz oder Babyschale gegen die Fahrtrichtung bei AKTIVIERTEM Airbag, TOD oder ERNSTHAFTE VERLETZUNGEN können die Folge sein.
EL	Μη χρησιμοποιείτε ΠΟΤΕ παιδικό κάθισμα με την πλάτη του προς το εμπρός μέρος του αυτοκινήτου, σε μια θέση που προστατεύεται από ΜΕΤΩΠΙΚΟ αερόσακο που είναι ΕΝΕΡΓΟΣ. Αυτό μπορεί να έχει σαν συνέπεια το ΘΑΝΑΤΟ ή το ΣΟΒΑΡΟ ΤΡΑΥΜΑΤΙΣΜΟ του ΠΑΙΔΙΟΥ
EN	NEVER use a rearward facing child restraint on a seat protected by an ACTIVE AIRBAG in front of it, DEATH or SERIOUS INJURY to the CHILD can occur
ES	NO INSTALAR NUNCA EL SISTEMA DE RETENCIÓN PARA NIÑOS DE ESPALDAS AL SENTIDO DE LA CIRCULACIÓN SOBRE UN ASIENTO PROTEGIDO CON UN COJÍN INFLABLE FRONTAL (AIRBAG) ACTIVADO. ESTO PUEDE CAUSAR LA MUERTE DEL BEBE O HERIRLO GRAVEMENTE.
ET	Ärge kasutage kunagi lapse turvatooli seljaga sõidusuunas sõiduki istmel mis on kaitstud AKTIVEERITUD TURVAPADJAGA. See võib põhjustada lapsele RASKEID VIGASTUSI või SURMA.
FI	ÄLÄ KOSKAAN aseta lapsen turvaistuinta selkää ajosuuntaan istuimelle, jonka edessä suojana on käyttöön aktivoitu TURVATYYNY. Sen laukeaminen voi aiheuttaa LAPSEN KUOLEMAN tai VAKAVAN LOUKKAANTUMISEN.
FR	NE JAMAIS installer de système de retenue pour enfants faisant face vers l'arrière sur un siège protégé par un COUSSIN GONFLABLE frontal ACTIVÉ. Cela peut provoquer la MORT de l'ENFANT ou le BLESSER GRAVEMENT
HR	NIKADA ne postavljati dječju sjedalicu leđima u smjeru vožnje na sjedalo zaštićeno UKLUČENIM prednjim ZRAČNIM JASTUKOM. To bi moglo uzrokovati SMRT ili TEŠKU OZLJEDU djeteta.
HU	SOHA ne használjon menetírányinak háttal beszerelt gyermekülést olyan ülésen, amely AKTÍVÁLT ÁLLAPOTÚ (BEKAPCSOLT) FRONTLÉGSZÁKKAL van védve. Ez a gyermek halálát vagy súlyos sérülését okozhatja.
IT	NON installare MAI seggiolini per bambini posizionati in senso contrario a quello di marcia su un sedile protetto da un AIRBAG frontale ATTIVATO. Ciò potrebbe provocare la MORTE o FERIRE GRAVI al bambino.
LT	NIEKADA neįrenkite vaiko prilaikymo priemonės su atgal atgretžtu vaiku ant sėdynės, kuri saugoma VEIKIANČIOS priekinės ORO PAGALVĖS. Išsiskleidus oro pagalvei vaikas gali būti MIRTINAI arba SUNKIAI TRAUMUOTAS.
LV	NAV PIEĻĀUJAMS uzstādīt uz aizmuguri vērstu bērnu sēdekļi priekšējā pasažiera vietā, kurā ir AKTIVIZĒTS priekšējais DROŠĪBAS GAISA SPILVENS. Tas var izraisīt BĒRNA NĀVI vai radīt NOPIETNUS IEVAINOJUMUS.

MT	Qatt m'għandek thalli tifel/tifla marbut f'siggu dahru lejn l-Airbag attiva, għaliex tista' tikkawza korrimment serju jew anke mewt lit-tifel/tifla
NL	Plaats NOOIT een kinderzitje met de rug in de rijrichting op een zitplaats waarvan de AIRBAG is INGESCHAKELD. Bij het afgaan van de airbag kan het KIND ERNSTIG OF DODELIJK GEWOND raken.
NO	Installer ALDRI et barnesete med ryggen mot kjøreretningen i et sete som er beskyttet med en frontal AKTIVERT KOLLISJONSPUTE, BARNET risikerer å bli DREPT eller HARDT SKADET.
PL	NIGDY nie instalować fotelika dziecięcego w pozycji «tyłem do kierunku jazdy» na siedzeniu wyposażonym w CZOŁOWĄ PODUSZKĘ POWIETRZNĄ w stanie AKTYWNYM. W przeciwnym razie dziecko narażone będzie na ŚMIERĆ lub BARDZO PÓWAŻNE OBRAŻENIA CIAŁA w momencie wyzwolenia poduszki powietrznej
PT	NUNCA instale um sistema de retenção para crianças de costas para a estrada, num banco protegido por um AIRBAG frontal ACTIVADO. Esta instalação poderá provocar FERIMENTOS GRAVES ou a MORTE da CRIANÇA.
RO	Nu instalati NICIODATA un sistem de retenere pentru copii, dispus cu spatele in directia de mers, pe un loc din vehicul protejat cu AIRBAG frontal ACTIVAT. Aceasta ar putea provoca MOARTEA COPILULUI sau RANIREA lui GRAVA.
RU	ВО ВСЕХ СЛУЧАЯХ ЗАПРЕЩАЕТСЯ использовать обращенное назад детское удерживающее устройство на сиденье, защищенном ФУНКЦИОНИРУЮЩЕЙ ПОДУШКОЙ БЕЗОПАСНОСТИ, установленной перед этим сиденьем. Это может привести к ГИБЕЛИ РЕБЕНКА или НАНЕСЕНИЮ ЕМУ СЕРЬЕЗНЫХ ТЕЛЕСНЫХ ПОВРЕЖДЕНИЙ
SK	NIKDY nepoužívajte na prednom sedadle chránenom AKTÍVNYM AIRBAGOM detské zadrživacie zariadenie umiestnené v proti smere jazdy. Môže to spôsobiť SMŤ, alebo VÁŽNE ZRANENIE DIEŤAŤA.
SL	NIKOLI ne nameščajte otroškega sedeža s hrbtom v smeri vožnje, če je VARNOSTNA BLAZINA pred sprednjim sopotnikovim sedežem AKTIVIRANA. Takšna namestitvev lahko povzroči SMRT OTROKA ali HUDE POŠKODBE.
SR	NIKADA ne koristite dečje sedište koje se okreće unazad na sedištu zaštićenim AKTIVNIM VAZDUŠNIM JASTUKOM ispred njega, jer mogu nastupiti SMRT ili OZBILJNA POVREDA DETETA.
SV	Använd ALDRIG en bakåtvänd barnstol i ett säte skyddat av en AKTIV AIRBAG framför det. Det kan orsaka ALLVARLIGA eller DÖDLIGA skador på barnet.
TR	KESİNLKLE HAVA YASTIĞI AKTİF olan ön koltuğa yüzü arkaya dönük bir çocuk koltuğu yerleştirmeyiniz. Bu ÇOCUĞUN ÖLMESİNE veya ÇOK AĞIR YARALANMASINA sebep olabilir.

Sièges enfants recommandés par CITROËN

CITROËN vous propose une gamme de sièges enfants référencés se fixant à l'aide d'une **ceinture de sécurité trois points**.

Groupe 0+ : de la naissance à 13 kg



L1
"RÖMER Baby-Safe Plus"
S'installe dos à la route.

Groupes 2 et 3 : de 15 à 36 kg



L4
"KLIPPAN Optima"
À partir de 22 kg (environ 6 ans), seule la rehausse est utilisée.



L5
"RÖMER KIDFIX"
Peut être fixé sur les ancrages ISOFIX du véhicule.
L'enfant est retenu par la ceinture de sécurité.

Installation des sièges enfants attachés avec la ceinture de sécurité

Conformément à la réglementation européenne, ce tableau vous indique les possibilités d'installation des sièges enfants se fixant avec la ceinture de sécurité et homologués en universel (a) en fonction du poids de l'enfant et de la place dans le véhicule.

Place		Poids de l'enfant / âge indicatif			
		Groupes 0 (b) et 0+ Naissance à 13 kg Jusqu'à ≈ 1 an	Groupe 1 De 9 à 18 kg De 1 à ≈ 3 ans	Groupe 2 De 15 à 25 kg De 3 à ≈ 6 ans	Groupe 3 De 22 à 36 kg De 6 à ≈ 10 ans
1 ^{ère} rangée	Siège passager avant (c) sans réglage en hauteur (d)	U	U	U	U
2 ^{ème} rangée	Sièges arrière latéraux (e)	U	U	U	U
	Siège arrière central (e)	U (f)	U (f)	U	U

- (a) Siège enfant universel : siège enfant pouvant s'installer dans tous les véhicules avec la ceinture de sécurité.
- (b) Groupe 0 : de la naissance à 10 kg. Les nacelles et les lits "auto" ne peuvent pas être installés en place passager avant. Lorsqu'ils sont installés en 2^{ème} rangée, ils peuvent condamner l'utilisation d'une ou plusieurs places.
- (c) Consultez la législation en vigueur dans votre pays, avant d'installer votre enfant à cette place.
- (d) Lorsqu'un siège enfant "dos à la route" est installé en place passager avant, l'airbag passager doit être impérativement neutralisé. Sinon, l'enfant risquerait d'être gravement blessé ou tué lors du déploiement de l'airbag. Lorsqu'un siège enfant "face à la route" est installé en place passager avant, laissez l'airbag passager actif.

- (e) Pour installer un siège enfant en place arrière, "dos à la route" ou "face à la route", avancez le siège avant, puis redressez le dossier pour laisser suffisamment de place au siège enfant et aux jambes de l'enfant.
- (f) Un siège enfant avec béquille ne doit jamais être installé sur le siège passager arrière central.

U : place adaptée à l'installation d'un siège enfant s'attachant avec la ceinture de sécurité et homologué en universel "dos à la route" et/ou "face à la route".

i Enlevez et rangez l'appui-tête avant d'installer un siège enfant avec dossier à une place passager. Remettez l'appui-tête en place une fois que le siège enfant a été enlevé.

Fixations "ISOFIX"

Votre véhicule a été homologué suivant la **dernière réglementation ISOFIX**.

Les sièges, représentés ci-dessous, sont équipés d'ancrages ISOFIX réglementaires :

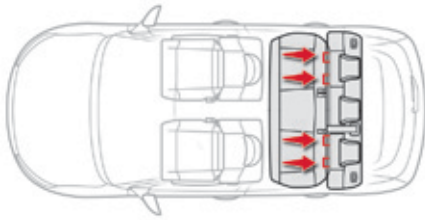

Il s'agit de trois anneaux pour chaque assise :

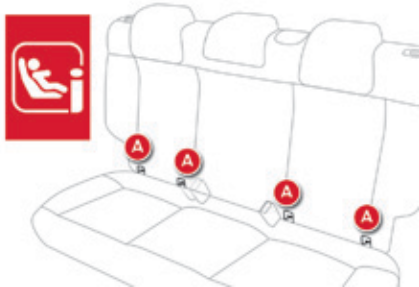

- deux anneaux **A**, situés entre le dossier et l'assise du siège du véhicule, signalés par un marquage,

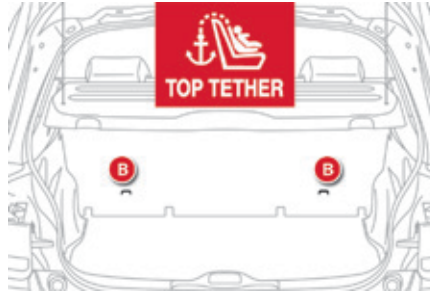

- un anneau **B**, situé derrière le siège, appelé **TOP TETHER** pour la fixation de la sangle haute.

Le **TOP TETHER** permet de fixer la sangle haute des sièges enfants qui en sont équipés. En cas de choc frontal, ce dispositif limite le basculement du siège enfant vers l'avant. Ce système de fixation ISOFIX vous assure un montage fiable, solide et rapide, du siège enfant dans votre véhicule.

Lors de l'installation d'un siège enfant ISOFIX sur la place arrière gauche de la banquette, avant de fixer le siège, écartez au préalable la ceinture de sécurité arrière centrale vers le milieu du véhicule, de façon à ne pas gêner le fonctionnement de la ceinture.

Les **sièges enfants ISOFIX** sont équipés de deux verrous qui viennent s'ancrer sur les deux anneaux **A**.

Certains sièges disposent également d'une **sangle haute** qui vient s'attacher sur l'anneau **B**.

Pour fixer le siège enfant au **TOP TETHER** :

- enlevez et rangez l'appui-tête avant d'installer le siège enfant à cette place (le remettre en place une fois que ce siège enfant a été enlevé),
- passez la sangle du siège enfant derrière le haut du dossier de siège, en la centrant entre les orifices de tiges d'appui-tête,
- fixez l'attache de la sangle haute à l'anneau **B**,
- tendez la sangle haute.

! La mauvaise installation d'un siège enfant dans un véhicule compromet la protection de l'enfant en cas d'accident. Respectez strictement les consignes de montage indiquées dans la notice d'installation des sièges enfants.

i Pour connaître les possibilités d'installation des sièges enfants ISOFIX dans votre véhicule, consultez le tableau récapitulatif.

Sièges enfant ISOFIX recommandés par CITROËN et homologués pour votre véhicule

"RÖMER Baby-Safe Plus et sa base Baby-Safe Plus ISOFIX" (classe de taille : E)

Groupe 0+ : de la naissance à 13 kg

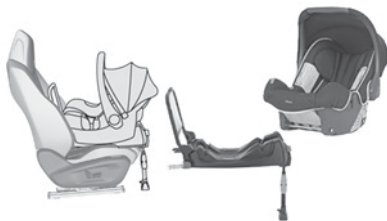

S'installe "dos à la route" à l'aide d'une base ISOFIX qui s'accroche aux anneaux **A**.
La base comporte une béquille, réglable en hauteur, qui repose sur le plancher du véhicule.
Ce siège peut être fixé à l'aide d'une ceinture de sécurité.
Dans ce cas, seule la coque est utilisée et attachée au siège du véhicule
par la ceinture de sécurité trois points.

RÖMER Duo Plus ISOFIX (classe de taille : B1)

Groupe 1 : de 9 à 18 kg



S'installe face à la route.
S'accroche aux anneaux **A**, ainsi qu'à l'anneau **B**, appelé TOP TETHER,
à l'aide d'une sangle haute.
3 positions d'inclinaison de la coque : assise, repos et allongée.
Ce siège enfant peut également être utilisé aux places non équipées d'ancrages ISOFIX.
Dans ce cas, il est obligatoirement attaché au siège du véhicule
par la ceinture de sécurité trois points.

i Suivez les indications de montage des sièges enfants portées dans la notice d'installation de leur fabricant.

Tableau récapitulatif pour l'emplacement des sièges enfants ISOFIX

Conformément à la réglementation européenne, ce tableau vous indique les possibilités d'installation des sièges enfants ISOFIX aux places équipées d'ancrages ISOFIX dans le véhicule.

Pour les sièges enfants ISOFIX universels et semi-universels, la classe de taille ISOFIX du siège enfant, déterminée par une lettre comprise entre **A** et **G**, est indiquée sur le siège enfant à côté du logo ISOFIX.

		Poids de l'enfant / âge indicatif									
		Inférieur à 10 kg (groupe 0) Jusqu'à environ 6 mois		Inférieur à 10 kg (groupe 0) Inférieur à 13 kg (groupe 0+) Jusqu'à environ 1 an			De 9 à 18 kg (groupe 1) De 1 à 3 ans environ				
Type de siège enfant ISOFIX		Nacelle		"dos à la route"			"dos à la route"		"face à la route"		
Classe de taille ISOFIX		F	G	C	D	E	C	D	A	B	B1
1 ^{ère} rangée	Siège passager avant	Non ISOFIX									
2 ^{ème} rangée	Sièges arrière latéraux	IL-SU		IL-SU	IL-SU	IL-SU	IL-SU	IL-SU	IUF IL-SU		
	Siège arrière central	Non ISOFIX									

IUF : place adaptée à l'installation d'un siège Isofix **Universel**, "Face à la route" s'attachant avec la sangle haute.

IL-SU : place adaptée à l'installation d'un siège Isofix **Semi-Universel** soit :

- "dos à la route" équipé d'une sangle haute ou d'une béquille,
- "face à la route" équipé d'une béquille,
- une nacelle équipée d'une sangle haute ou d'une béquille.

Pour attacher la sangle haute, reportez-vous à la rubrique "Fixations ISOFIX".



Enlevez et rangez l'appui-tête avant d'installer un siège enfant avec dossier à une place passager. Remettez l'appui-tête en place une fois que le siège enfant a été enlevé.

Tableau récapitulatif pour l'emplacement des sièges enfants i-Size

Les sièges enfants i-Size sont équipés de deux verrous qui viennent s'ancrer sur les deux anneaux **A**. Reportez-vous à la rubrique "Fixations ISOFIX".

Ces sièges enfants i-Size disposent également :

- soit d'une sangle haute qui s'attache sur l'anneau **B** (voir rubrique "Fixations ISOFIX").
- soit d'une béquille qui repose sur le plancher du véhicule, compatible avec la place homologuée i-Size, dont le rôle est d'empêcher le siège enfant de basculer en cas de collision.

Conformément à la nouvelle réglementation européenne, ce tableau vous indique les possibilités d'installation des sièges enfants i-Size aux places équipées d'ancrages ISOFIX et homologuées i-Size dans le véhicule.

		Siège enfant i-Size
1 ^{ère} rangée	Siège passager avant	Non i-Size
2 ^{ème} rangée	Sièges arrière latéraux (a)	i-U
	Siège arrière central	Non i-Size

i-U : convient pour des dispositifs de retenue i-Size de la catégorie "universelle" faisant face vers l'avant et faisant face vers l'arrière.

(a) pour installer un siège enfant en place arrière, dos ou face à la route, avancez le siège avant, puis redressez le dossier pour laisser suffisamment de place au siège enfant et aux jambes de l'enfant.

i Enlevez et rangez l'appui-tête avant d'installer un siège enfant avec dossier à une place passager. Remettez l'appui-tête en place une fois que le siège enfant a été enlevé.

Conseils

! Sièges enfants

La mauvaise installation d'un siège enfant dans un véhicule compromet la protection de l'enfant en cas de collision.

Vérifiez qu'il n'y a pas de ceinture de sécurité ou de boucle de ceinture de sécurité sous le siège enfant, cela risquerait de le déstabiliser.

Pensez à boucler les ceintures de sécurité ou le harnais des sièges enfant **en limitant au maximum le jeu** par rapport au corps de l'enfant, même pour les trajets de courte durée.

Pour l'installation du siège enfant avec la ceinture de sécurité, vérifiez que celle-ci est bien tendue sur le siège enfant et qu'elle maintient fermement le siège enfant sur le siège de votre véhicule. Si votre siège passager est réglable, avancez-le si nécessaire.

Aux places arrière, laissez toujours un espace suffisant entre le siège avant et :

- le siège enfant "dos à la route",
- les pieds de l'enfant installé dans un siège enfant "face à la route".

Pour cela, avancez le siège avant et, si nécessaire, redressez également son dossier.

Pour une installation optimale du siège enfant "face à la route", vérifiez que son dossier est le plus proche possible du dossier du siège du véhicule, voire en contact si possible.

Vous devez enlever l'appui-tête avant toute installation de siège enfant avec dossier sur une place passager.

Assurez-vous que l'appui-tête est bien rangé ou attaché afin d'éviter qu'il ne se transforme en projectile en cas de freinage important.

Remettez l'appui tête en place une fois que le siège enfant a été enlevé.

Enfants à l'avant

La réglementation sur le transport d'enfants en place passager avant est spécifique à chaque pays. Consultez la législation en vigueur dans votre pays.

Neutralisez l'airbag passager dès qu'un siège enfant "dos à la route" est installé en place avant. Sinon, l'enfant risque d'être gravement blessé ou tué lors du déploiement de l'airbag.

Installation d'un rehausseur

La partie thoracique de la ceinture doit être positionnée sur l'épaule de l'enfant sans toucher le cou.

Vérifiez que la partie abdominale de la ceinture de sécurité passe bien sur les cuisses de l'enfant.

CITROËN vous recommande d'utiliser un rehausseur avec dossier, équipé d'un guide de ceinture au niveau de l'épaule.

Par sécurité, ne pas laisser :

- un ou plusieurs enfants seuls et sans surveillance dans un véhicule,
- un enfant ou un animal dans une voiture exposée au soleil, vitres fermées,
- les clés à la portée des enfants à l'intérieur du véhicule.

Pour empêcher l'ouverture accidentelle des portières, utilisez le dispositif "Sécurité enfants".

Veillez à ne pas ouvrir de plus d'un tiers les vitres arrière.

Pour protéger vos jeunes enfants des rayons solaires, équipez les vitres arrière de stores latéraux.

Sécurité enfants mécanique

Dispositif mécanique pour interdire l'ouverture de la porte arrière par sa commande intérieure.

La commande est située sur le chant de chaque porte arrière.

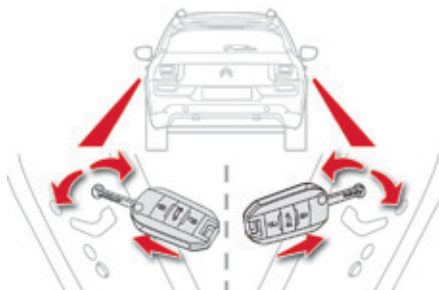

Verrouillage

- ☞ Avec la clé de contact, tournez la commande rouge d'un quart de tour :
 - vers la droite sur la porte arrière gauche,
 - vers la gauche sur la porte arrière droite.

Déverrouillage

- ☞ Avec la clé de contact, tournez la commande rouge d'un quart de tour :
 - vers la gauche sur la porte arrière gauche,
 - vers la droite sur la porte arrière droite.

Réservoir de carburant

Capacité du réservoir

- Essence : environ 50 Litres.
- Diesel : environ 45 ou 50 Litres (selon version).

Niveau mini de carburant



Lorsque le niveau mini du réservoir est atteint, ce témoin s'allume au combiné, accompagné d'un signal sonore, d'un message, et le dernier pavé de la jauge à carburant clignote en rouge.

Au premier allumage, il reste **environ 5 Litres** de carburant dans le réservoir.

Tant qu'un complément de carburant suffisant n'est pas effectué, ce témoin réapparaît à chaque mise du contact, accompagné d'un signal sonore et d'un message. Ce signal sonore et ce message sont répétés, à une cadence qui croît au fur et à mesure que le niveau baisse et se rapproche de "0". Faites impérativement un complément de carburant pour éviter la panne.

i En cas de panne sèche (Diesel), reportez-vous également à la rubrique "Panne de carburant (Diesel)".

Remplissage

Une étiquette, collée à l'intérieur de la trappe, vous rappelle le type de carburant à utiliser en fonction de votre motorisation.

Les compléments en carburant doivent être supérieurs à 5 Litres pour être pris en compte par la jauge à carburant.

L'ouverture du bouchon peut déclencher un bruit d'aspiration d'air. Cette dépression, tout à fait normale, est provoquée par l'étanchéité du circuit de carburant.

! Avec le Stop & Start, n'effectuez jamais un remplissage en carburant lorsque le moteur est en mode STOP ; coupez impérativement le contact avec la clé.

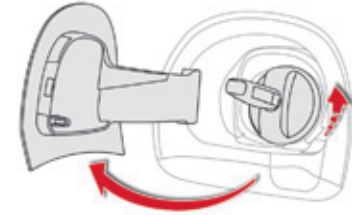

Pour réaliser le remplissage en toute sécurité :

- ☞ **Arrêtez impérativement le moteur.**
- ☞ Ouvrez la trappe à carburant.
- ☞ Repérez la pompe correspondant au carburant conforme à la motorisation de votre véhicule.
- ☞ Introduisez la clé dans le bouchon, puis tournez-la vers la gauche.

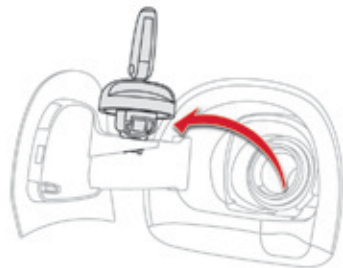

- ☞ Retirez le bouchon et accrochez-le à la patte, située sur la face intérieure de la trappe.
- ☞ Introduisez le pistolet jusqu'en butée, avant de le déclencher pour remplir le réservoir (risque d'éclaboussures).
- ☞ Maintenez-le dans cette position pendant toute l'opération de remplissage.

Une fois le remplissage terminé :

- ☞ Remettez le bouchon en place.
- ☞ Tournez la clé vers la droite, puis retirez-la du bouchon.
- ☞ Poussez la trappe à carburant pour la refermer.

Si vous effectuez le plein de votre réservoir, n'insistez pas au-delà de la 3^{ème} coupure du pistolet ; ceci pourrait engendrer des dysfonctionnements.

Votre véhicule est équipé d'un catalyseur réduisant les substances nocives dans les gaz d'échappement.

Pour les moteurs essence, le carburant sans plomb est obligatoire.

La goulotte de remplissage a un orifice plus étroit qui n'autorise que l'essence sans plomb.

! En cas d'introduction de carburant non-conforme à la motorisation de votre véhicule, la vidange du réservoir est indispensable avant la mise en route du moteur.

Coupure d'alimentation en carburant

Votre véhicule est équipé d'un dispositif de sécurité qui coupe l'alimentation en carburant en cas de choc.

Détrompeur carburant (Diesel)*

Dispositif mécanique pour empêcher le remplissage de carburant essence dans le réservoir d'un véhicule fonctionnant au gazole. Il évite ainsi toute dégradation moteur liée à ce type d'incident.

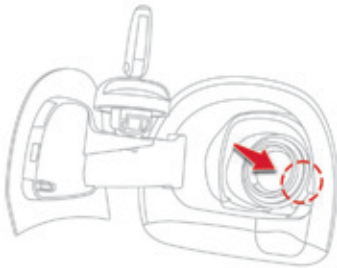

Fonctionnement

Lors de son introduction dans votre réservoir Diesel, le pistolet essence vient buter sur le volet. Le système reste verrouillé et empêche le remplissage.

N'insistez pas et introduisez un pistolet de type Diesel.

i L'utilisation d'un jerrican reste possible pour le remplissage du réservoir. Afin d'assurer un bon écoulement du carburant, approchez l'embout du jerrican sans le plaquer directement contre le volet du détrompeur et versez lentement.

i Déplacements à l'étranger

Les pistolets de type Diesel pouvant être différents selon les pays, la présence du détrompeur peut rendre le remplissage du réservoir impossible. Préalablement à un déplacement à l'étranger, nous vous conseillons de vérifier auprès du réseau CITROËN si votre véhicule est adapté au matériel de distribution pour le pays dans lequel vous vous rendez.

* Suivant destination.

Qualité du carburant utilisé pour les moteurs essence

Les moteurs essence sont parfaitement compatibles avec les biocarburants essence du type E10 (contenant 10% d'éthanol), conformes aux normes européennes EN 228 et EN 15376. Les carburants du type E85 (contenant jusqu'à 85% d'éthanol) sont exclusivement réservés aux seuls véhicules commercialisés pour l'utilisation de ce type de carburant (véhicules BioFlex). La qualité de l'éthanol doit respecter la norme européenne EN 15293.

Pour le Brésil uniquement, des véhicules spécifiques sont commercialisés pour fonctionner avec les carburants contenant jusqu'à 100% d'éthanol (type E100).



SP95

SP95
E10

SP98

Qualité du carburant utilisé pour les moteurs Diesel

Les moteurs Diesel sont parfaitement compatibles avec les biocarburants conformes aux standards actuels et futurs européens (gazole respectant la norme EN 590 en mélange avec un biocarburant respectant la norme EN 14214) pouvant être distribués à la pompe (incorporation possible de 0 à 7% d'Ester Méthylique d'Acide Gras).

L'utilisation du biocarburant B30 est possible sur certains moteurs Diesel ; toutefois, cette utilisation est conditionnée par l'application stricte des conditions particulières d'entretien. Consultez le réseau CITROËN ou un atelier qualifié.

L'utilisation de tout autre type de (bio)carburant (huiles végétales ou animales pures ou diluées, fuel domestique...) est formellement prohibée (risques d'endommagement du moteur et du circuit de carburant).



DIESEL

Panne de carburant (Diesel)

Pour les véhicules équipés d'un moteur HDi, en cas de panne sèche, il est nécessaire de réamorcer le circuit de carburant.

! Si le moteur ne démarre pas du premier coup, n'insistez pas et recommencez la procédure.



Moteur e-HDi 92

- ☞ Remplissez le réservoir de carburant avec au moins cinq litres de gazole.
- ☞ Ouvrez le capot moteur.
- ☞ Si nécessaire, déclipsez le cache de style pour accéder à la pompe de réamorçage.
- ☞ Actionnez la pompe de réamorçage jusqu'à obtenir son durcissement (le premier appui peut être dur).
- ☞ Actionnez le démarreur jusqu'à la mise en route du moteur (au cas où le moteur ne démarrerait pas à la première sollicitation, attendez environ 15 secondes puis recommencez).
- ☞ Sans résultat après quelques tentatives, réactionnez la pompe de réamorçage puis le démarreur.
- ☞ Remettez en place et clippez le cache de style.
- ☞ Refermez le capot moteur.

Moteur Blue HDi 100

- ☞ Remplissez le réservoir de carburant avec au moins cinq litres de gazole.
- ☞ Mettez le contact (sans allumer le moteur).
- ☞ Attendez 6 secondes environ et coupez le contact.
- ☞ Répétez l'opération 10 fois.
- ☞ Actionnez le démarreur pour allumer le moteur.

Additif AdBlue® et système SCR pour moteurs Diesel Blue HDi

Pour assurer le respect de l'environnement et de la nouvelle norme Euro 6, sans altérer les performances ni pénaliser la consommation de carburant de ses moteurs Diesel, CITROËN a fait le choix d'équiper ses véhicules d'un dispositif qui associe le système SCR (Réduction Catalytique Sélective) et le filtre à particules (FAP) pour le traitement des gaz d'échappement.

Système SCR

A l'aide d'un additif appelé AdBlue® qui contient de l'urée, un catalyseur transforme jusqu'à 85% des oxydes d'azote (NOx) en azote et en eau, inoffensifs pour la santé et l'environnement.

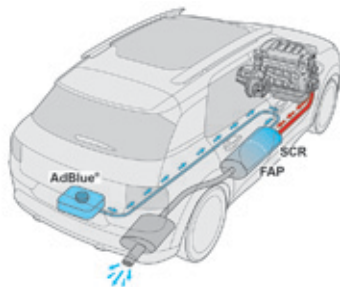

L'additif AdBlue® est contenu dans un réservoir spécifique, situé sous le coffre, à l'arrière du véhicule. Sa contenance est de 17 litres : elle permet une autonomie de roulage d'environ 20 000 km avant le déclenchement d'un dispositif d'alerte qui vous avertit dès que le niveau de réserve vous permet de parcourir 2 400 km.

A chaque visite d'entretien programmé de votre véhicule dans le réseau CITROËN ou dans un atelier qualifié, le remplissage du réservoir d'additif AdBlue® sera effectué pour permettre le bon fonctionnement du système SCR.

Si le kilométrage estimé entre deux pas de maintenance dépasse le seuil de 20 000 km, nous vous recommandons de vous rendre dans le réseau CITROËN ou dans un atelier qualifié pour faire effectuer l'appoint nécessaire.

! Lorsque le réservoir d'AdBlue® est vide, un dispositif réglementaire empêche le redémarrage du moteur. Lorsque le système SCR est défaillant, le niveau d'émissions de votre véhicule n'est plus conforme à la réglementation Euro 6 : votre véhicule devient polluant. Dans le cas d'un dysfonctionnement confirmé du système SCR, vous devez vous rendre dès que possible dans le réseau CITROËN ou dans un atelier qualifié : après 1 100 km parcourus, un dispositif s'activera automatiquement pour empêcher le démarrage du moteur.

Indicateurs d'autonomie

Dès la mise du contact, un indicateur vous permet de connaître l'estimation du nombre de kilomètres que vous pouvez parcourir avec votre véhicule avant le blocage automatique du démarrage du moteur, dès que le niveau de réserve du réservoir d'AdBlue® est entamée ou après détection d'un dysfonctionnement du système de dépollution SCR.

En cas de détection simultanée d'un dysfonctionnement et du faible niveau d'AdBlue®, c'est l'autonomie la plus faible qui s'affiche.

En cas de risque de non redémarrage lié au manque d'additif AdBlue®

! Le dispositif réglementaire d'antidémarrage du moteur s'active automatiquement dès que le réservoir d'AdBlue® est vide.

Autonomie supérieure à 2 400 km

A la mise du contact, aucune information sur l'autonomie ne s'affiche automatiquement au combiné.

Vous pouvez accéder à cette information par la tablette tactile.



☞ Sélectionnez le menu "**Aide à la conduite**".

CHECK

☞ Dans la page secondaire, appuyez sur "**Diagnostic**".



L'autonomie de roulage s'affiche momentanément.

Au-delà de 5 000 km, la valeur n'est pas précisée.

Autonomie comprise entre 600 et 2 400 km



Dès la mise du contact, le témoin UREA s'allume, accompagné d'un signal sonore et de l'affichage d'un message (ex : "Remplir additif antipollution : Démarrage interdit dans 1 500 km") indiquant l'autonomie de roulage exprimée en kilomètres ou miles.

En roulant, le message s'affiche tous les 300 km tant que le niveau d'additif n'a pas été complété.

Adressez-vous au réseau CITROËN ou à un atelier qualifié pour procéder à un appoint en additif AdBlue®.

Vous pouvez également effectuer vous-même cet appoint.

Reportez-vous à la rubrique "Appoints".

Autonomie comprise entre 0 et 600 km



Dès la mise du contact, le témoin SERVICE s'allume et le témoin UREA clignote, accompagnés d'un signal sonore et de l'affichage d'un message (ex : "Remplir additif antipollution : Démarrage interdit dans 600 km") indiquant l'autonomie de roulage exprimée en kilomètres ou miles. En roulant, le message s'affiche toutes les 30 secondes tant que le niveau d'additif n'a pas été complété.

Adressez-vous au réseau CITROËN ou à un atelier qualifié pour procéder à un appoint en additif AdBlue®.

Vous pouvez également effectuer vous-même cet appoint.

Reportez-vous à la rubrique "Appoints".

A défaut, vous risquez de ne plus pouvoir redémarrer le véhicule.

Panne liée au manque d'additif AdBlue®



A la mise du contact, le témoin SERVICE s'allume et le témoin UREA clignote, accompagnés d'un signal sonore et de l'affichage du message "Remplir additif antipollution : Démarrage interdit". Le réservoir d'AdBlue® est vide : le dispositif d'antidémarrage réglementaire empêche le redémarrage du moteur.

! Pour pouvoir redémarrer le moteur, nous vous recommandons de faire appel au réseau CITROËN ou à un atelier qualifié pour procéder à l'appoint nécessaire. Si vous effectuez vous-même cet appoint, il est impératif de verser une quantité minimale de 3,8 litres d'AdBlue® dans le réservoir. Reportez-vous à la rubrique "Appoints".

En cas de détection d'un dysfonctionnement du système d'antipollution SCR

! Un dispositif d'antidémarrage du moteur s'active automatiquement au-delà de 1 100 km parcourus après confirmation du dysfonctionnement du système d'antipollution SCR. Dès que possible, faites vérifier le système dans le réseau CITROËN ou dans un atelier qualifié.

En cas de détection d'un dysfonctionnement



Dès la mise du contact, les témoins UREA, SERVICE et autodiagnostic moteur s'allument, accompagnés d'un signal sonore et de l'affichage du message "Défaut antipollution" pour signaler un défaut d'antipollution.

i S'il s'agit d'un dysfonctionnement temporaire, l'alerte disparaît dès que le niveau d'émission des gaz d'échappement redevient conforme.

Pendant la phase de roulage autorisé (entre 1 100 km et 0 km)



Si la défaillance du système SCR est confirmée (après 50 km parcourus avec l'affichage permanent du signalement d'un dysfonctionnement), dès la mise du contact, les témoins SERVICE et autodiagnostic moteur s'allument et le témoin UREA clignote, accompagnés d'un signal sonore et de l'affichage d'un message (ex : "Défaut antipollution : Démarrage interdit dans 300 km") indiquant l'autonomie de roulage exprimée en kilomètres ou miles. En roulant, le message s'affiche toutes les 30 secondes tant que le dysfonctionnement du système d'antipollution SCR subsiste. Dès que possible, vous devez vous adresser au réseau CITROËN ou à un atelier qualifié. A défaut, vous risquez de ne plus pouvoir redémarrer le véhicule.

Démarrage interdit



A chaque mise du contact, les témoins SERVICE et autodiagnostic moteur s'allument et le témoin UREA clignote, accompagnés d'un signal sonore et de l'affichage du message "Défaut antipollution : Démarrage interdit".

! Vous avez dépassé la limite de roulage autorisé : le dispositif d'antidémarrage empêche le redémarrage du moteur.

Pour pouvoir redémarrer le moteur, vous devez impérativement faire appel au réseau CITROËN ou à un atelier qualifié.

i Gel de l'additif AdBlue®

L'additif AdBlue® gèle à des températures inférieures à -11°C environ.

Le système SCR comporte un dispositif de réchauffage du réservoir d'AdBlue®.

Dans des situations exceptionnelles (maintien du véhicule à des températures toujours inférieures à -15°C sur une longue période), l'alerte de défaut d'antipollution peut être liée au gel de l'AdBlue® de votre véhicule. Garez votre véhicule dans un local plus tempéré pendant quelques heures, jusqu'à ce que l'additif redevienne liquide.

L'extinction de l'alerte antipollution n'est pas immédiate, elle interviendra après plusieurs kilomètres de roulage.

Appoints en additif AdBlue®

Le remplissage du réservoir d'AdBlue® est prévu à chaque révision de votre véhicule dans le réseau CITROËN ou dans un atelier qualifié. Néanmoins, compte-tenu de la capacité du réservoir, il peut être nécessaire d'effectuer des compléments d'additif entre deux révisions, plus particulièrement si une alerte (témoins et message) le signale.

Vous pouvez vous adresser au réseau CITROËN ou à un atelier qualifié.

Si vous envisagez d'effectuer cet appoint vous-même, veuillez lire attentivement les avertissements suivants.

Précautions d'utilisation

L'additif AdBlue® est une solution à base d'urée. Ce liquide est ininflammable, incolore et inodore (conservé dans un endroit frais).

En cas de contact avec la peau, lavez la zone touchée à l'eau courante et au savon.

En cas de contact avec les yeux, rincez immédiatement et abondamment à l'eau courante ou avec une solution de lavage oculaire pendant au moins 15 minutes. En cas de sensation de brûlure ou d'irritation persistante, consultez un médecin.

En cas d'ingestion, rincez immédiatement la bouche avec de l'eau claire et buvez ensuite beaucoup d'eau.

Dans certaines conditions (par forte température, par exemple), on ne peut exclure des risques de dégagement d'ammoniac : ne pas inhaler le produit. Les vapeurs d'ammoniac ont une action irritante sur les muqueuses (les yeux, le nez et la gorge).

! Conservez l'AdBlue® hors de portée des enfants, dans son flacon d'origine. Ne transvasez jamais l'AdBlue® dans un autre récipient : il perdrait ses qualités de pureté.

Utilisez uniquement de l'additif AdBlue® conforme à la norme ISO 22241.

! Ne diluez jamais l'additif avec de l'eau. Ne versez jamais l'additif dans le réservoir de gazole.



AdBlue®

Le conditionnement en flacons avec dispositif anti-goutte permet de simplifier les opérations d'appoint. Vous pouvez vous procurer des flacons de 1,89 litres (1/2 gallon) dans le réseau CITROËN ou dans un atelier qualifié.

! Ne faites jamais d'appoint depuis un distributeur d'AdBlue® réservé à l'usage des poids lourds.

Recommandations de stockage

L'AdBlue® gèle en-deçà de -11°C environ et se dégrade à partir de 25°C. Il est recommandé de stocker les flacons dans un endroit frais et à l'abri de l'exposition directe au rayonnement solaire.

Dans ces conditions, l'additif peut être conservé au moins un an.

L'additif qui a gelé peut être utilisé, une fois dégelé à l'air ambiant.

! Ne stockez pas les flacons d'AdBlue® dans votre véhicule.

Procédure

Avant de procéder à l'appoint, assurez-vous que le véhicule est stationné sur une surface plane et horizontale.

Par temps hivernal, vérifiez que la température du véhicule est supérieure à -11°C. Dans le cas contraire, en gelant, l'AdBlue® ne peut être déversé dans le réservoir. Garez votre véhicule dans un local plus tempéré pendant quelques heures pour permettre l'appoint.

- ☞ Coupez le contact et retirez la clé.

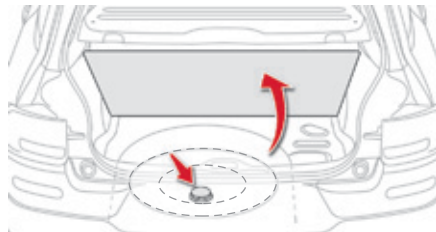

- ☞ Pour accéder au réservoir d'AdBlue®, soulevez le tapis de coffre puis, selon équipement, enlevez la roue de secours et/ou le caisson de rangement.



- ☞ Tournez d'un quart de tour le bouchon noir, dans le sens inverse des aiguilles d'une montre, sans effectuer de pression et dégagez-le vers le haut.

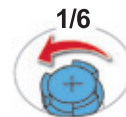

- ☞ Tournez le bouchon bleu d'un 6^{ème} de tour dans le sens inverse des aiguilles d'une montre.
- ☞ Dégagez le bouchon vers le haut.



- ☞ Munissez-vous d'un flacon d'AdBlue®. Après avoir vérifié la date de péremption, lisez attentivement les consignes d'utilisation figurant sur l'étiquette avant de procéder au déversement du contenu du flacon dans le réservoir d'AdBlue® de votre véhicule.

! **Important** : si le réservoir d'AdBlue® de votre véhicule s'est vidé complètement - ce qui est confirmé par les messages d'alerte et l'impossibilité de redémarrer le moteur - vous devez impérativement effectuer un appoint de 3,8 litres au minimum (soit deux flacons de 1,89 litres).

- ☞ Après avoir dégagé le flacon, en cas de coulures, essuyez le pourtour de l'embouchure du réservoir à l'aide d'un chiffon humide.

! En cas de projections d'additif, rincez immédiatement à l'eau froide ou essuyez à l'aide d'un chiffon humide. Si l'additif s'est cristallisé, éliminez-le à l'aide d'une éponge et de l'eau chaude.

- ☞ Remplacez le bouchon bleu sur l'embouchure du réservoir et tournez-le d'un 6^{ème} de tour dans le sens des aiguilles d'une montre, jusqu'en butée.
- ☞ Remplacez le bouchon noir en le tournant d'un quart de tour dans le sens des aiguilles d'une montre, sans effectuer de pression. Vérifiez que le témoin du bouchon est bien en face du témoin du support.
- ☞ Selon équipement, remettez en place la roue de secours et/ou le caisson de rangement au fond du coffre.
- ☞ Remplacez le tapis de coffre et refermez le volet.

! Important : **en cas d'appoint après une panne d'additif**, signalée par le message "Remplir additif antipollution : Démarrage interdit", vous devez impérativement patienter environ 5 minutes avant de remettre le contact, **sans ouvrir la porte conducteur, ni déverrouiller le véhicule, ni introduire la clé dans le contacteur.** Mettez le contact, puis, après un délai de 10 secondes, allumez le moteur.

☘ Ne jetez pas les flacons d'additif AdBlue® avec les ordures ménagères. Déposez-les dans un container dédié à cet usage ou rapportez-les dans votre point de vente.

Kit de dépannage provisoire de pneumatique

Système complet, composé d'un compresseur et d'une cartouche de produit de colmatage, qui vous permet une **réparation temporaire** du pneumatique, afin de vous rendre dans le garage le plus proche.

Il est prévu pour réparer la plupart des crevaisons susceptibles d'affecter le pneumatique, se situant sur la bande de roulement ou sur l'épaule du pneumatique.

Accès au kit

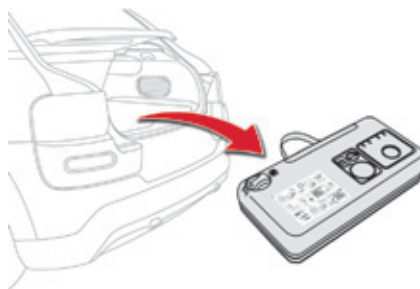

Ce kit est installé dans le caisson de rangement, sous le plancher de coffre.



Liste de l'outillage

Ces outils sont spécifiques à votre véhicule et peuvent varier selon équipement. Ne les utilisez pas pour d'autres usages.

1. Compresseur 12 V.
Contient un produit de colmatage pour réparer temporairement la roue et ajuster la pression du pneumatique.
2. Anneau de remorquage.
Voir rubrique "Remorquage".

Description du kit



La pression de gonflage des pneumatiques est indiquée sur cette étiquette.

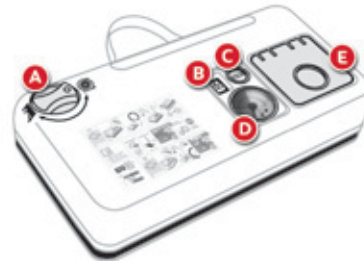

- A. Sélecteur de position "Réparation" ou "Gonflage".
- B. Interrupteur marche "I" / arrêt "O".
- C. Bouton de dégonflage.
- D. Manomètre (en bar et p.s.i.).
- E. Compartiment comprenant :
 - un câble avec adaptateur pour prise 12 V,
 - divers embouts de gonflage pour accessoires, tels que ballons, pneumatiques de cycle...



- F. Cartouche de produit de colmatage.
- G. Tuyau blanc avec bouchon pour la réparation.
- H. Tuyau noir pour le gonflage.
- I. Autocollant de limitation de vitesse.

i L'autocollant de limitation de vitesse I doit être collé sur le volant du véhicule pour vous rappeler qu'une roue est en usage temporaire.
Ne dépassez pas la vitesse de 80 km/h en roulant avec un pneumatique réparé à l'aide de ce type de kit.

Procédure de réparation

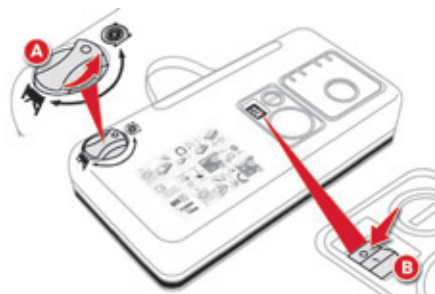

1. Colmatage

☞ Coupez le contact.



☞ Tournez le sélecteur **A** sur la position "Réparation".

☞ Vérifiez que l'interrupteur **B** est basculé en position "O".

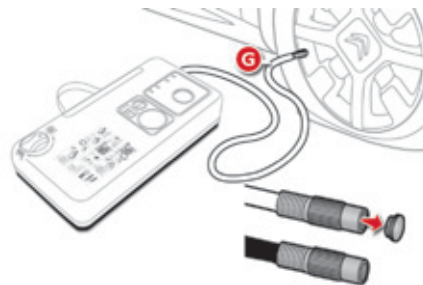

☞ Déroulez complètement le tuyau blanc **G**.

☞ Dévissez le bouchon du tuyau blanc.

☞ Raccordez le tuyau blanc à la valve du pneumatique à réparer.

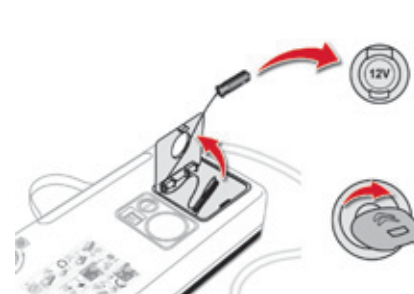

☞ Connectez la prise électrique du compresseur à la prise 12 V du véhicule.

☞ Démarrez le véhicule et laissez le moteur tourner.

i Evitez d'enlever tout corps étranger ayant pénétré dans le pneumatique.

! Faites attention, ce produit est nocif (ex : éthylène-glycol, colophane...) en cas d'ingestion et irritant pour les yeux. Tenez ce produit hors de portée des enfants.

i Ne mettez pas en marche le compresseur avant d'avoir raccordé le tuyau blanc à la valve du pneumatique : le produit de colmatage se répandrait à l'extérieur.

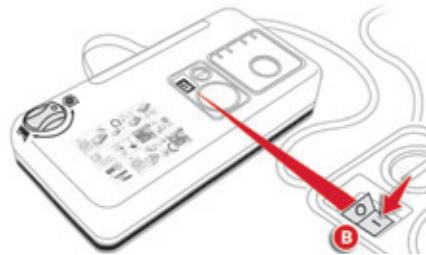

- ☞ Mettez en marche le compresseur en basculant l'interrupteur **B** en position "I" jusqu'à ce que la pression du pneumatique atteigne 2,0 bars.
Le produit de colmatage est injecté sous pression dans le pneumatique ; ne débranchez pas le tuyau de la valve pendant cette opération (risque d'éclaboussures).

i Si au bout de cinq à sept minutes environ, vous ne parvenez pas à atteindre cette pression, c'est que le pneumatique n'est pas réparable ; consultez le réseau CITROËN ou un atelier qualifié pour le dépannage de votre véhicule.

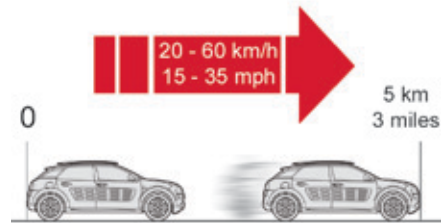

- ☞ Retirez le kit et revissez le bouchon du tuyau blanc.
Faites attention de ne pas salir votre véhicule avec des traces de liquide.
Gardez le kit à portée de mains.
- ☞ Roulez immédiatement pendant environ cinq kilomètres, à vitesse réduite (entre 20 et 60 km/h), afin de colmater la crevaison.
- ☞ Arrêtez-vous pour vérifier la réparation et la pression à l'aide du kit.

i Détection de sous-gonflage

Après réparation du pneumatique, le témoin restera allumé tant que la réinitialisation du système n'aura pas été effectuée.
Pour plus d'informations, reportez-vous à la rubrique "Détection de sous-gonflage".



2. Gonflage



- ☞ Tournez le sélecteur **A** sur la position "Gonflage".
- ☞ Déroulez complètement le tuyau noir **H**.
- ☞ Raccordez le tuyau noir à la valve de la roue réparée.



- ☞ Connectez de nouveau la prise électrique du compresseur à la prise 12 V du véhicule.
- ☞ Démarrez de nouveau le véhicule et laissez le moteur tourner.

! Rendez-vous dès que possible dans le réseau CITROËN ou dans un atelier qualifié.
Informez impérativement le technicien que vous avez utilisé ce kit. Après diagnostic, le technicien vous informera si le pneumatique peut être réparé ou s'il doit être remplacé.

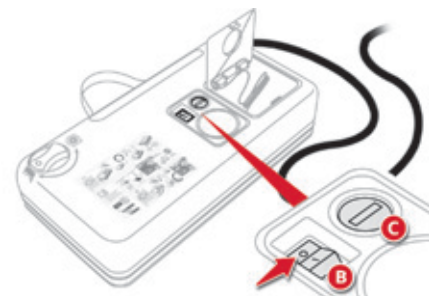

- ☞ Ajustez la pression à l'aide du compresseur (pour gonfler : interrupteur **B** en position "I" ; pour dégonfler : interrupteur **B** en position "O" et appui sur bouton **C**), conformément à l'étiquette de pression des pneumatiques du véhicule, située au niveau de la porte conducteur. Une perte conséquente de pression indique que la fuite n'est pas bien colmatée ; consultez le réseau CITROËN ou un atelier qualifié pour le dépannage de votre véhicule.
- ☞ Retirez le kit, puis rangez-le.
- ☞ Roulez à vitesse réduite (80 km/h maxi) en limitant à 200 km environ la distance effectuée.

Retrait de la cartouche

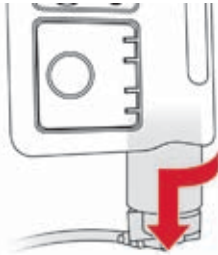

- ☞ Rangez le tuyau noir.
- ☞ Dégagez la base coudée du tuyau blanc.
- ☞ Maintenez le compresseur verticalement.
- ☞ Dévissez la cartouche par le bas.

- ! Faites attention aux écoulements de liquide.
La date limite d'utilisation du liquide est inscrite sur la cartouche.
La cartouche de liquide est à usage unique ; même entamée, elle doit être remplacée.
Après utilisation, ne jetez pas la cartouche dans la nature, rapportez-la dans le réseau CITROËN ou à un organisme chargé de sa récupération.
N'oubliez pas de vous réapprovisionner avec une nouvelle cartouche disponible dans le réseau CITROËN ou dans un atelier qualifié.

Contrôle de pression / Gonflage occasionnel



Vous pouvez également utiliser le compresseur, sans injection de produit, pour :

- contrôler ou gonfler occasionnellement vos pneumatiques,
- gonfler d'autres accessoires (ballons, pneumatiques de cycle...).



- ☞ Tournez le sélecteur **A** sur la position "Gonflage".
- ☞ Déroulez complètement le tuyau noir **H**.

- ☞ Raccordez le tuyau noir à la valve de la roue ou de l'accessoire.
Si nécessaire, montez au préalable un des embouts fourni avec le kit.

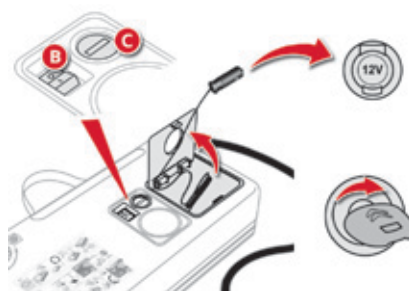

- ☞ Connectez la prise électrique du compresseur à la prise 12 V du véhicule.
- ☞ Démarrez le véhicule et laissez le moteur tourner.
- ☞ Ajustez la pression à l'aide du compresseur (pour gonfler : interrupteur **B** en position "**I**" ; pour dégonfler : interrupteur **B** en position "**O**" et appui sur bouton **C**), conformément à l'étiquette de pression des pneumatiques du véhicule ou de l'accessoire.
- ☞ Retirez le kit, puis rangez-le.

! En cas de modification de la pression d'un ou de plusieurs pneumatiques, il est nécessaire de réinitialiser le système de détection de sous-gonflage. Reportez-vous à la rubrique "Détection de sous-gonflage".

Changement d'une roue

Mode opératoire de remplacement d'une roue défectueuse par la roue de secours au moyen de l'outillage fourni avec le véhicule.

Accès à l'outillage



L'outillage est installé dans le coffre sous le plancher ou peut se situer, selon version, sous le siège passager avant.

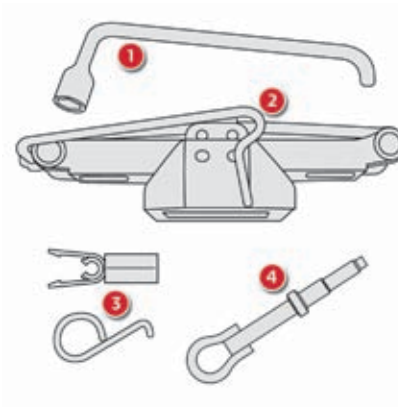

Liste de l'outillage

Tous ces outils sont spécifiques à votre véhicule et peuvent varier selon équipement. Ne les utilisez pas pour d'autres usages.

1. Clé démonte-roue.
Permet la dépose de l'enjoliveur et des vis de fixation de la roue.
2. Cric avec manivelle intégrée.
Permet le soulèvement du véhicule.
3. Outil démonte-caboche.
Permet la dépose des caboche de vis sur les roues aluminium ou le caboche central (selon version).
4. Anneau de remorquage.
Reportez-vous à la rubrique "Remorquage".

Roue avec enjoliveur

Lors du remontage de la roue, remontez l'enjoliveur en commençant par placer son encoche en regard de la valve, et appuyez sur son pourtour avec la paume de la main.

Roue de secours (selon version)

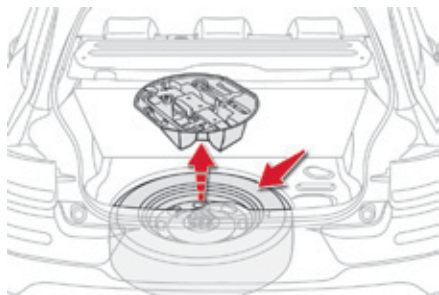

La roue de secours est installée dans le coffre, sous le plancher.

- ☞ Déclipez le caisson d'outillage en tirant.

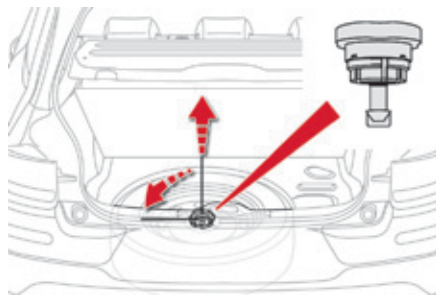

Retrait de la roue

- ☞ Dévissez la vis centrale jaune.
- ☞ Relevez la roue de secours vers vous par l'arrière.
- ☞ Retirez la roue du coffre.

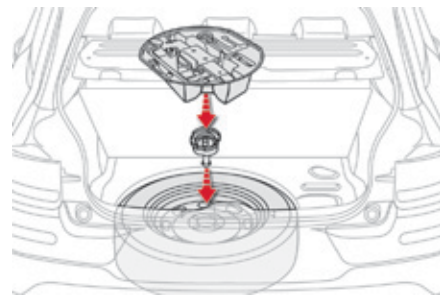

Remise en place de la roue

- ☞ Remettez en place la roue dans son logement.
- ☞ Dévissez de quelques tours la vis centrale jaune, puis mettez-la en place au centre de la roue.
- ☞ Serrez à fond jusqu'au cliquetis la vis centrale pour bien maintenir la roue.
- ☞ Clippez le caisson d'outillage.

Démontage de la roue

! Stationnement du véhicule

Immobilisez le véhicule de façon à ne pas gêner la circulation : le sol doit être horizontal, stable et non glissant. Serrez le frein de stationnement, coupez le contact et engagez la première vitesse de façon à bloquer les roues.

Vérifiez l'allumage fixe des témoins de frein de stationnement au combiné.

Assurez-vous impérativement que les occupants sont sortis du véhicule et situés dans une zone garantissant leur sécurité.

Assurez-vous que le cric est bien positionné sur l'un des emplacements prévus pour le levage du véhicule. Une mauvaise utilisation du cric peut occasionner une chute du véhicule.

Ne vous engagez jamais sous un véhicule levé par un cric ; utilisez une chandelle.

- i** N'utilisez pas :
- le cric pour un autre usage que le levage du véhicule,
 - un autre cric que celui fourni par le constructeur.

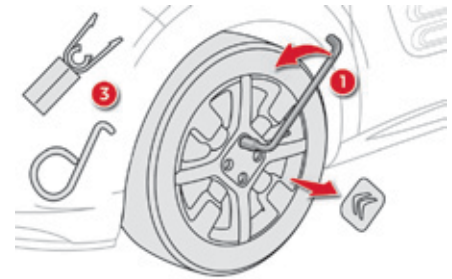

Liste des opérations

- ☞ Retirez le (ou les) cabochon(s) à l'aide de l'outil 3 (selon version).
- ☞ Débloquez les vis uniquement avec la clé démonte-roue 1.

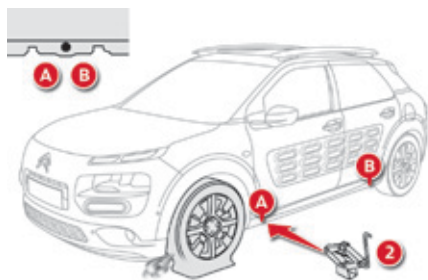

- ☞ Placez le cric **2** en contact avec l'un des deux emplacements avant **A** ou arrière **B** prévus sur le soubassement, le plus proche de la roue à changer.

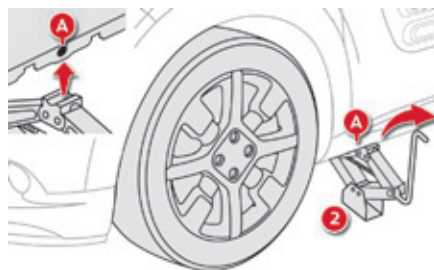

- ☞ Déployez le cric **2** jusqu'à ce que sa semelle soit en contact avec le sol. Assurez-vous que l'axe de la semelle du cric est à l'aplomb de l'emplacement **A** ou **B** utilisé.
- ☞ Levez le véhicule, jusqu'à laisser un espace suffisant entre la roue et le sol, pour mettre facilement ensuite la roue de secours (non crevée).

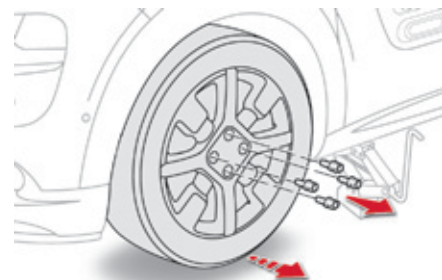

- ☞ Retirez les vis et conservez-les dans un endroit propre.
- ☞ Dégagez la roue.

Montage de la roue



i Fixation de la roue de secours

Si votre véhicule est équipé de roues aluminium, il est normal de constater, lors du serrage des vis au remontage, que les rondelles ne viennent pas en contact avec la roue de secours. Le maintien de la roue se fait par l'appui conique de chaque vis.

i Après un changement de roue

Faites rapidement contrôler le serrage des vis et la pression de la roue de secours par le réseau CITROËN ou par un atelier qualifié.

Faites réparer la roue crevée et replacez-la aussitôt sur le véhicule.



Liste des opérations

- ☞ Mettez en place la roue sur le moyeu.
- ☞ Vissez les vis à la main jusqu'en butée.
- ☞ Effectuez un pré-serrage des vis uniquement avec la clé démonte-roue 1.

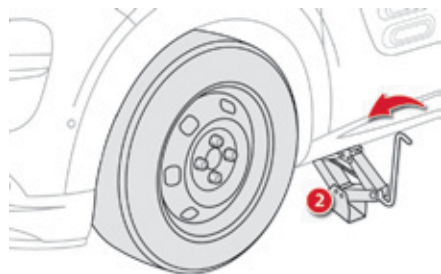

- ☞ Redescendez le véhicule à fond.
- ☞ Repliez le cric 2 et dégagez-le.

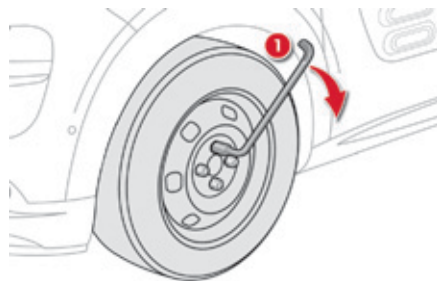

- ☞ Bloquez les vis uniquement avec la clé démonte-roue 1.
- ☞ Remontez le (ou les) cabochon(s) (selon version).

Chaînes à neige

En condition hivernales, les chaînes à neige améliorent la traction ainsi que le comportement du véhicule lors des freinages.

i Les chaînes à neige doivent être montées uniquement sur les roues avant. Elles ne doivent pas être montées sur les roues de secours de type "galette".

Utilisez uniquement des chaînes conçues pour être montées sur le type de roues qui équipent votre véhicule :

Dimensions des pneumatiques d'origine	Taille de maillon max.
195/65 R15	9 mm
205/55 R16	
205/50 R17	non chaînable

Pour plus d'informations sur les chaînes à neige, consultez le réseau CITROËN ou un atelier qualifié.

i Veuillez tenir compte de la réglementation spécifique à chaque pays pour l'utilisation des chaînes à neige et la vitesse maximale autorisée.

Conseils d'installation

- ☞ Si vous devez installer les chaînes pendant votre trajet, arrêtez votre véhicule sur une surface plane, en bord de route.
- ☞ Serrez le frein de stationnement et posez éventuellement des cales sous les roues pour éviter que votre véhicule ne glisse.
- ☞ Installez les chaînes en suivant les instructions fournies par le fabricant.
- ☞ Démarrez lentement et roulez quelques instants, sans dépasser la vitesse de 50 km/h.
- ☞ Arrêtez votre véhicule et vérifiez que les chaînes sont correctement tendues.

i Évitez de rouler sur route déneigée avec des chaînes à neige, pour ne pas endommager les pneumatiques de votre véhicule ainsi que la chaussée. Il est recommandé de s'entraîner au montage des chaînes avant le départ, sur un sol plat et sec. Si votre véhicule est équipé de jantes en alliage d'aluminium, vérifiez qu'aucune partie de la chaîne ou des fixations n'entre en contact avec la jante.

Changement d'une lampe

Feux avant

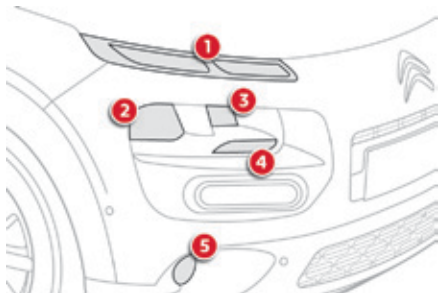

1. Feux diurnes / Feux de position (LED).
2. Feux de croisement (H7).
3. Feux de route (H1).
4. Indicateurs de direction (PY21W).
5. Projecteurs antibrouillard (PS24W).

i Dans certaines conditions climatiques (température basse, humidité), la présence de buée sur la surface interne de la glace des projecteurs avant et des feux arrière est normale ; celle-ci disparaît quelques minutes après l'allumage des feux.

! Les projecteurs sont équipés de glaces en polycarbonate, revêtues d'un vernis protecteur :

- ☞ **ne les nettoyez pas avec un chiffon sec ou abrasif, ni avec un produit détergent ou solvant,** utilisez une éponge et de l'eau savonneuse ou un produit avec pH neutre,
- ☞ en utilisant le lavage haute-pression sur des salissures persistantes, ne dirigez pas de manière prolongée la lance sur les projecteurs, les feux et leur contour pour éviter de détériorer leur vernis et leur joint d'étanchéité.

Le changement d'une lampe doit se faire projecteur éteint depuis plusieurs minutes (risque de brûlure grave).

- ☞ Ne touchez pas directement la lampe avec les doigts : utilisez des chiffons non pelucheux.

Il est impératif de n'utiliser que des lampes de type anti-ultraviolet (UV), afin de ne pas détériorer le projecteur. Remplacez toujours une lampe défectueuse par une lampe neuve ayant les mêmes références et caractéristiques.

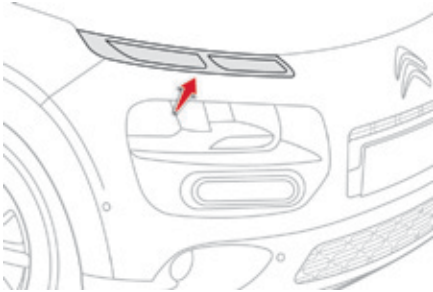

Feux diurnes / Feux de position (LED)

Pour le remplacement des diodes électroluminescentes (LED), consultez le réseau CITROËN ou un atelier qualifié.

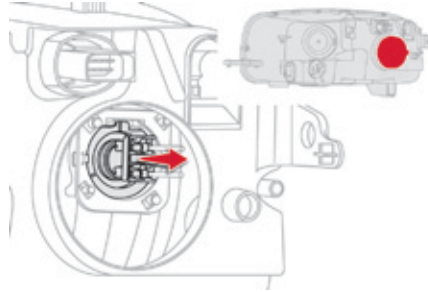

Feux de croisement

- ☞ Retirez le couvercle de protection en tirant la languette.
- ☞ Saisissez le connecteur et le porte-lampe, puis soulevez l'ensemble vers le haut pour le déclipper.
- ☞ Sortez l'ensemble connecteur et porte-lampe.

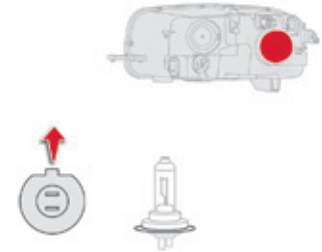

- ☞ Débranchez le connecteur de la lampe.
- ☞ Retirez la lampe et remplacez-la.

Pour le remontage, effectuez ces opérations dans le sens inverse, **en orientant l'ergot de positionnement de la lampe vers le haut.**

9

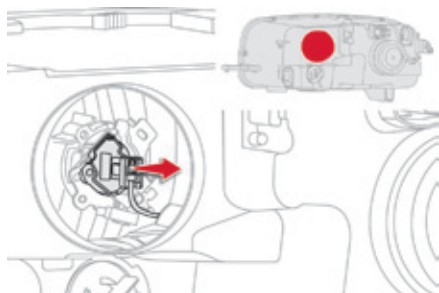

Feux de route

- ☞ Retirez le couvercle de protection en tirant la languette.
- ☞ Débranchez le connecteur de la lampe (ne retirez pas le connecteur de masse, situé en dessous).
- ☞ Poussez le ressort, puis dégagez-le vers le centre du véhicule afin de libérer la lampe.
- ☞ Retirez la lampe et remplacez-la.

Pour le remontage, effectuez ces opérations dans le sens inverse.

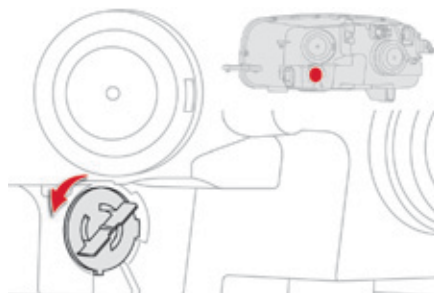

Indicateurs de direction

- i** Un clignotement plus rapide du témoin d'indicateur de direction (droit ou gauche) indique la défaillance d'une des lampes du côté correspondant.
- ☞ Tournez le porte-lampe d'un huitième de tour, dans le sens inverse des aiguilles d'une montre, et retirez-le.
- ☞ Démontez la lampe et remplacez-la.

Pour le remontage, effectuez ces opérations dans le sens inverse.

- i** Les lampes de couleur ambre, telles que les indicateurs de direction, doivent être remplacées par des lampes de caractéristiques et de couleur identiques.

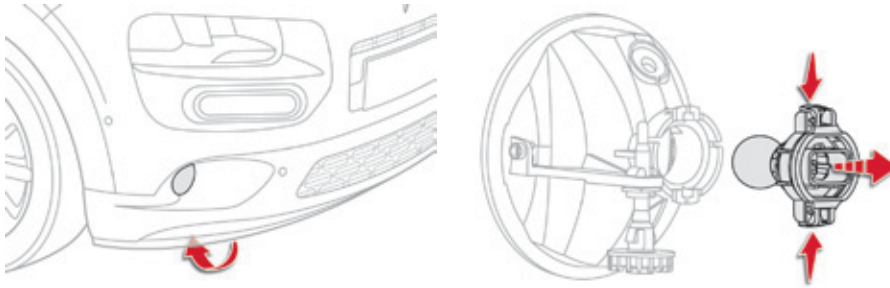

Projecteurs antibrouillard

- ☞ Sous le pare-chocs avant, dévissez les 3 vis de fixation du pare-boue.
- ☞ Écartez le pare-boue pour accéder au projecteur antibrouillard.
- ☞ Débranchez le connecteur du porte-lampe en appuyant sur la languette, située en partie supérieure.
- ☞ Retirez le porte-lampe en pinçant les deux clips (en haut et en bas) avec le pouce et l'index.
- ☞ Remplacez le module (porte-lampe et lampe).

Pour le remontage, effectuez ces opérations dans le sens inverse.

i Pour le remplacement de ces lampes, vous pouvez aussi consulter le réseau CITROËN ou un atelier qualifié.

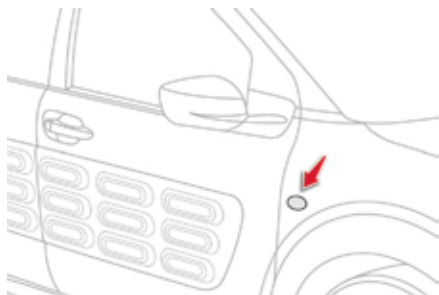

Répétiteurs latéraux de clignotant

- ☞ Insérez un tournevis sur le côté du répéteur.
- ☞ Basculez le tournevis pour extraire le répéteur et retirez-le.
- ☞ Débranchez le connecteur du répéteur.
- ☞ Remplacez le module.

Pour vous procurer le module, contactez le réseau CITROËN ou un atelier qualifié.

- i** Lors du démontage :
- veillez à ne pas endommager la peinture de votre véhicule avec le tournevis,
 - assurez-vous de ne pas laisser glisser le fil et le connecteur à l'intérieur de l'aile.

Pour le remontage, effectuez ces opérations dans le sens inverse.

- i** En cas de difficulté pour le remplacement de ces lampes, vous pouvez aussi consulter le réseau CITROËN ou un atelier qualifié.

Feux arrière

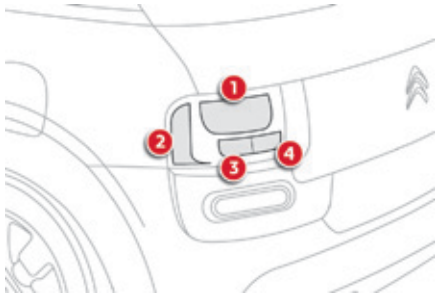

1. Feux de position (W5W).
2. Feux de stop (P21W).
3. Indicateurs de direction (PY21W).
4. Feu antibrouillard ou de recul (P21W).

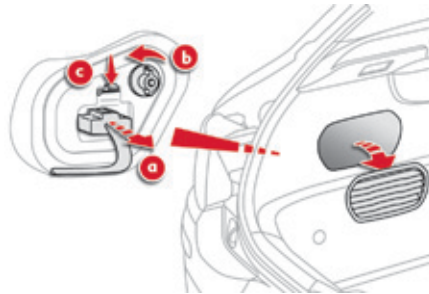

Changement des feux

Ces lampes se changent depuis l'intérieur du coffre.

- ☞ Ouvrez le coffre.
- ☞ Retirez la trappe d'accès correspondante, dans le garnissage.
- ☞ Débranchez le connecteur du feu en appuyant sur le bouton de déverrouillage (situé au-dessous du connecteur pour le côté droit, situé au-dessus du connecteur pour le côté gauche).
- ☞ Dévissez l'écrou et retirez-le (**attention à ne pas le faire tomber à l'intérieur de l'aile**).
- ☞ Abaissez la languette de maintien du feu, puis sortez-le vers l'extérieur avec précaution.

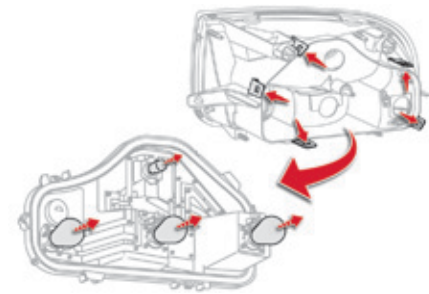

- ☞ Écartez les languettes de maintien du porte-lampes et retirez-le.
- ☞ Remplacez-la lampe défectueuse :
 - pour le feu de position, tirez la lampe (supérieure),
 - pour les autres feux, tournez d'un quart de tour la lampe (inférieure) correspondante.

Pour le remontage, effectuez ces opérations dans le sens inverse.

i Veillez à engager le feu dans ses guides en restant bien dans l'axe du véhicule. Serrez sans forcer pour garantir l'étanchéité, mais sans détériorer le feu.



Troisième feu de stop (LED)

Pour le remplacement des diodes électroluminescentes (LED), consultez le réseau CITROËN ou un atelier qualifié.



Feux de plaque minéralogique (W5W)

- ☞ Insérez un tournevis fin dans l'une des encoches à l'extérieur du transparent.
- ☞ Poussez-le vers l'extérieur pour le déclipper.
- ☞ Retirez le transparent.
- ☞ Remplacez la lampe défectueuse.

Pour le remontage, appuyez sur le transparent pour le clipper.

Éclairage intérieur



Plafonnier avec lampes (W5W)

- ☞ A l'aide d'un tournevis fin à bout plat, déclipsez l'ensemble de la console entourant le plafonnier.
- ☞ Retirez la lampe défectueuse et remplacez-la.
- ☞ Remettez en place la console autour du plafonnier et clippez-la correctement.

Plafonnier avec LED

Pour le remplacement des diodes électroluminescentes (LED), consultez le réseau CITROËN ou un atelier qualifié.

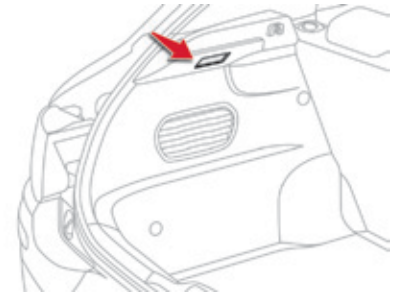

Coffre (W5W)

- ☞ Déclipsez le boîtier en poussant le socle par l'arrière.
- ☞ Retirez la lampe et remplacez-la.
- ☞ Remettez le boîtier en place.

Changement d'un fusible

Accès à l'outillage

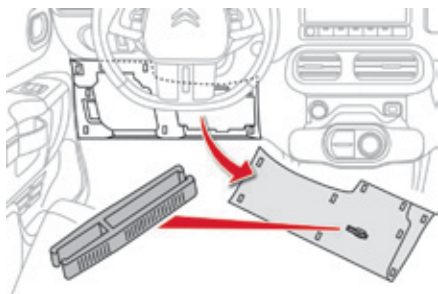

La pince d'extraction est fixée au dos du couvercle des boîtes à fusibles de la planche de bord.

- ☞ Déclipez le couvercle en tirant la partie supérieure gauche, puis droite.
- ☞ Dégagez complètement le couvercle et retournez-le.
- ☞ Retirez la pince au dos du couvercle.

Remplacement d'un fusible

Avant de remplacer un fusible, il est nécessaire :

- ☞ de connaître la cause de la panne et d'y remédier,
- ☞ d'arrêter tous les consommateurs électriques,
- ☞ d'immobiliser le véhicule et de couper le contact,
- ☞ de repérer le fusible défectueux à l'aide des tableaux d'affectation et des schémas présentés dans les pages suivantes.

Pour intervenir sur un fusible, il est impératif :

- ☞ d'utiliser la pince spéciale pour extraire le fusible de son logement et vérifier l'état de son filament,
- ☞ de toujours remplacer le fusible défectueux par un fusible d'intensité équivalente (même couleur) ; une intensité différente peut provoquer un dysfonctionnement (risque d'incendie).

Si la panne se reproduit peu après le changement du fusible, faites vérifier l'équipement électrique par le réseau CITROËN ou par un atelier qualifié.

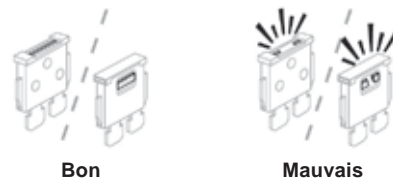

Pince

! Le remplacement d'un fusible non mentionné dans les tableaux ci-après pourrait entraîner un dysfonctionnement grave sur votre véhicule. Consultez le réseau CITROËN ou un atelier qualifié.

i Installation d'accessoires électriques

Le circuit électrique de votre véhicule est conçu pour fonctionner avec les équipements de série ou optionnels. Avant d'installer d'autres équipements ou accessoires électriques sur votre véhicule, consultez le réseau CITROËN ou un atelier qualifié.

! CITROËN décline toute responsabilité pour les frais occasionnés par la remise en état de votre véhicule ou les dysfonctionnements résultant de l'installation d'accessoires auxiliaires non fournis, non recommandés par CITROËN et non installés selon ses prescriptions, en particulier lorsque la consommation de l'ensemble des appareils supplémentaires branchés dépasse 10 milliampères.

Fusibles dans la planche de bord

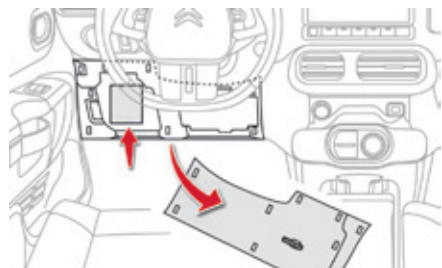

Les 2 boîtes à fusibles sont placées dans la partie inférieure de la planche de bord, sous le volant.

Accès aux fusibles

☞ Déclipez le couvercle en tirant la partie supérieure gauche, puis droite.

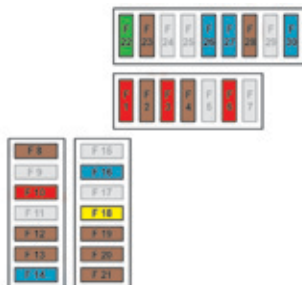

Boîte à fusibles gauche

Fusible N°	Intensité (A)	Fonctions
F01	10	Pédale de frein (contacteur 2), Stop & start.
F02	5	Réglage en hauteur des projecteurs, chauffage additionnel (Diesel), aide au stationnement, prise diagnostique, rétroviseurs extérieurs (réglage électrique).
F03	10	Pompe additif Diesel, direction assistée électrique, pédale d'embrayage (contacteur).
F04	5	Capteur de pluie et luminosité.
F06	10	Pédale de frein (contacteur 1), prise diagnostique.
F08	5	Haut de colonne avec commandes au volant.
F10	10	Appel d'urgence / appel d'assistance.
F12	5	Stop & start, ABS, ESC.
F13	5	Aide au stationnement, caméra de recul.
F14	15	Boîte manuelle pilotée, barrette de commandes (sous la tablette tactile), air conditionné, tablette tactile.
F16	15	Prise 12 Volts.
F18	20	Radio.

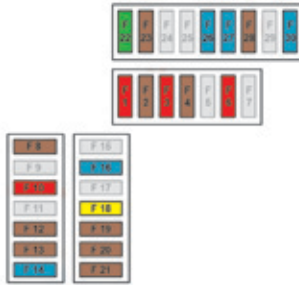

Fusible N°	Intensité (A)	Fonctions
F19	5	Témoins non bouclage ceintures.
F20	5	Airbags.
F21	5	Combiné.
F22	30	Serrures.
F23	5	Plafonnier, lecteurs de carte.
F26	15	Avertisseur sonore.
F27	15	Lave-vitre avant et arrière.
F28	5	Antivol (Neiman).
F30	15	Essuie-vitre arrière.

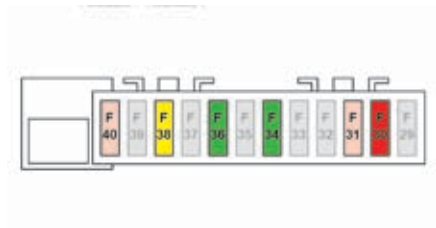
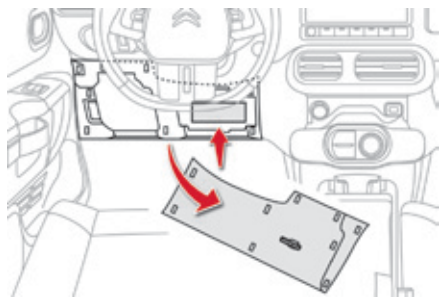

Boîte à fusibles droite

Fusible N°	Intensité (A)	Fonctions
F30	10	Rétroviseurs dégivrants.
F31	25	Lunette arrière dégivrante.
F34	30	Lève-vitres électriques avant.
F36	30	Sièges avant chauffants.
F38	20	Boîtier attelage remorque.
F40	25	Boîtier attelage remorque.

Fusibles dans le compartiment moteur

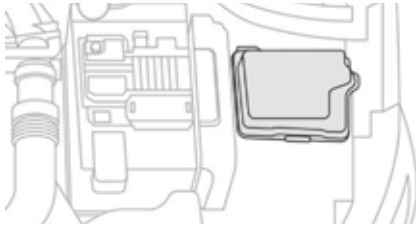

La boîte à fusibles est placée dans le compartiment moteur, près de la batterie.

Accès aux fusibles

- ☞ Déclippez le couvercle.
- ☞ Remplacez le fusible (voir paragraphe correspondant).
- ☞ Après intervention, refermez très soigneusement le couvercle pour garantir l'étanchéité de la boîte à fusibles.

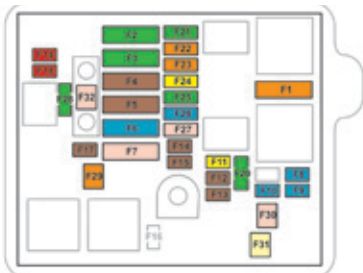

Fusible N°	Intensité (A)	Fonctions
F1	40	Air conditionné.
F2	30 / 40	Stop & start.
F3	30	Boîtier fusibles habitacle.
F4	70	Boîtier fusibles habitacle.
F5	70	Boîtier de servitude intelligent (BSi).
F6	60	Groupe moto-ventilateur.
F7	80	Boîtier de servitude intelligent (BSi).
F8	15	Contrôle moteur, pompe à essence.
F9	15	Contrôle moteur.
F10	15	Contrôle moteur.
F11	20	Contrôle moteur.
F12	5	Groupe moto-ventilateur.
F13	5	Boîtier de servitude intelligent (BSi).
F14	5	Boîtier charge batterie (moteur non stop & start).
F15	5	Stop & start.
F17	5	Boîtier de servitude intelligent (BSi).
F18	10	Feux de route droite.

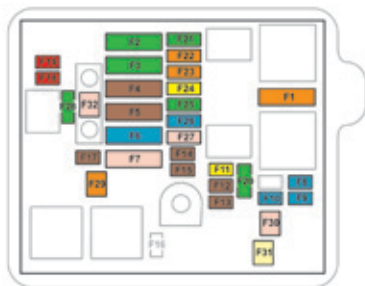

Fusible N°	Intensité (A)	Fonctions
F19	10	Feux de route gauche.
F20	30	Contrôle moteur.
F21	30	Démarreur.
F22	40	Boîte manuelle pilotée.
F23	40	ABS, ESC.
F24	20	ABS, ESC.
F25	30	Boîtier fusibles habitacle.
F26	15	Boîte manuelle pilotée.
F27	25	Boîtier de servitude intelligent (BSi).
F28	30	Système de dépollution Diesel (AdBlue).
F29	40	Essuie-vitre avant.
F30	80	Boîtier préchauffage bougie.
F31	100	Chauffage additionnel (Diesel).
F32	80	Direction assistée électrique.

Batterie 12 V

Mode opératoire pour démarrer le moteur à partir d'une autre batterie ou pour recharger votre batterie déchargée.

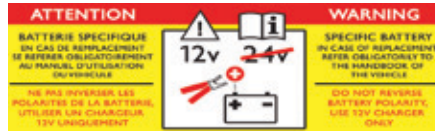

! La présence de cette étiquette, notamment avec le Stop & Start, indique l'utilisation d'une batterie au plomb 12 V de technologie et de caractéristiques spécifiques, qui nécessite, en cas de débranchement ou de remplacement, l'intervention exclusive du réseau CITROËN ou d'un atelier qualifié.

i Après le remontage de la batterie, le Stop & Start ne sera actif qu'après une immobilisation continue du véhicule, dont la durée dépend des conditions climatiques et de l'état de charge de la batterie (jusqu'à environ 8 heures).

! Avant toute intervention

Immobilisez le véhicule, serrez le frein de stationnement, mettez la boîte de vitesses au point mort, puis coupez le contact.

Vérifiez que tous les équipements électriques sont éteints.

Accès à la batterie

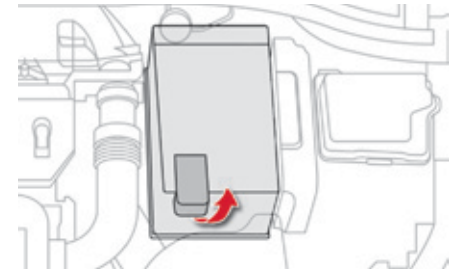

La batterie est située sous le capot moteur.

Pour accéder à la borne (+) :

- ☞ déverrouillez le capot en actionnant la commande intérieure, puis la commande extérieure,
- ☞ soulevez le capot, puis fixez-le avec sa béquille,
- ☞ soulevez le cache plastique pour accéder à la borne (+).

9

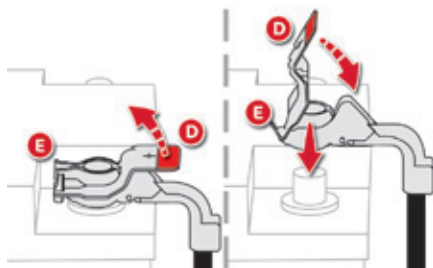

Débranchement de la borne (+)

- ☞ Relevez la palette **D** au maximum pour déverrouiller le collier **E**.

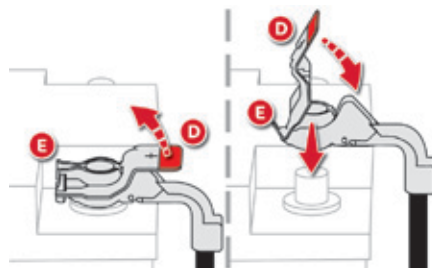

Rebranchement de la borne (+)

- ☞ Positionnez le collier **E** ouvert du câble sur la borne (+) de la batterie.
- ☞ Appuyez verticalement sur le collier **E** pour bien le positionner contre la batterie.
- ☞ Verrouillez le collier en écartant l'ergot de positionnement puis en rabaisant la palette **D**.

! Ne forcez pas en appuyant sur la palette, car si le collier est mal positionné, le verrouillage est alors impossible ; recommencez la procédure.

Démarrer à partir d'une autre batterie

Lorsque la batterie de votre véhicule est déchargée, le moteur peut être démarré à l'aide d'une batterie de secours (externe ou d'un autre véhicule) et de câbles de secours.

! Vérifiez au préalable que la batterie de secours a une tension nominale de 12 V et une capacité au minimum égale à celle de la batterie déchargée.
Ne démarrez pas le moteur en branchant un chargeur de batterie.
Ne débranchez pas la borne (+) quand le moteur tourne.

- ☞ Retirez le cache plastique de la borne (+), si votre véhicule en est équipé.
- ☞ Connectez le câble rouge à la borne (+) de la batterie en panne **A**, puis à la borne (+) de la batterie de secours **B**.
- ☞ Connectez une extrémité du câble vert ou noir à la borne (-) de la batterie de secours **B** (ou au point de masse du véhicule dépanneur).
- ☞ Connectez l'autre extrémité du câble vert ou noir au point de masse **C** du véhicule en panne (ou sur le support moteurs).
- ☞ Démarrez le moteur du véhicule dépanneur et laissez-le tourner pendant quelques minutes.

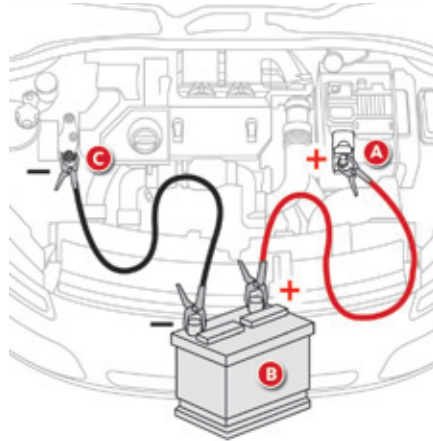

- ☞ Actionnez le démarreur du véhicule en panne et laissez tourner le moteur. Si le moteur ne démarre pas immédiatement, coupez le contact et attendez quelques instants avant d'effectuer une nouvelle tentative.
- ☞ Attendez le retour au ralenti puis débranchez les câbles de secours dans l'ordre inverse.
- ☞ Remettre en place le cache plastique de la borne (+), si votre véhicule en est équipé.

Avant débranchement

Avant de procéder au débranchement de la batterie, vous devez attendre 2 minutes après la coupure du contact.

Fermez les vitres et les portes avant de débrancher la batterie.

Après rebranchement

Après tout rebranchement de la batterie, mettez le contact et attendez 1 minute avant de démarrer, afin de permettre l'initialisation des systèmes électroniques. Toutefois, si après cette manipulation de légères perturbations subsistent, consultez le réseau CITROËN ou un atelier qualifié.

En vous reportant à la rubrique correspondante, vous devez réinitialiser vous-même (suivant version) :

- la clé à télécommande,
- ...

Recharger la batterie avec un chargeur de batterie

i Avec le Stop & Start, la recharge de la batterie ne nécessite pas de débranchement.

- ☞ Débranchez la batterie du véhicule.
- ☞ Respectez les instructions d'utilisation données par le fabricant du chargeur.
- ☞ Rebranchez la batterie en commençant par la borne (-).
- ☞ Vérifiez la propreté des bornes et des cosses. Si elles sont couvertes de sulfate (dépôt blanchâtre ou verdâtre), démontez-les et nettoyez-les.



Les batteries contiennent des substances nocives telles que l'acide sulfurique et le plomb. Elles doivent être éliminées selon les prescriptions légales et ne doivent en aucun cas être jetées avec les ordures ménagères. Remettez les piles et les batteries usées à un point de collecte spécial.



Il est conseillé, lors d'un arrêt prolongé de plus d'un mois, de débrancher la batterie.



Avant de manipuler la batterie, protégez-vous les yeux et le visage. Toute opération sur la batterie doit être effectuée dans un milieu aéré et loin de flammes libres ou de sources d'étincelles, afin d'éviter tout risque d'explosion et d'incendie.

N'essayez pas de recharger une batterie gelée ; il faut d'abord la dégeler afin d'éviter les risques d'explosion.

Si celle-ci a gelé, faites contrôler la batterie avant la recharge par le réseau CITROËN ou par un atelier qualifié qui vérifiera que les composants internes n'ont pas été endommagés et que le conteneur ne s'est pas fissuré, ce qui impliquerait un risque de fuite d'acide toxique et corrosif.

N'inversez pas les polarités et utilisez uniquement un chargeur 12 V.

Ne débranchez pas les cosses quand le moteur tourne.

Ne rechargez pas les batteries sans avoir débranché les cosses.

Lavez-vous les mains en fin d'opération.

Ne poussez pas le véhicule pour démarrer le moteur si vous avez une boîte manuelle pilotée.

Mode délestage

Système gérant l'utilisation de certaines fonctions par rapport au niveau d'énergie restant dans la batterie.

Véhicule roulant, le délestage neutralise temporairement certaines fonctions, telles que l'air conditionné, le dégivrage de la lunette arrière...

Les fonctions neutralisées sont automatiquement réactivées dès que les conditions le permettent.

Mode économie d'énergie

Système gérant la durée d'utilisation de certaines fonctions pour préserver une charge suffisante de la batterie.

Après l'arrêt du moteur, vous pouvez encore utiliser, pendant une durée cumulée maximale d'environ quarante minutes, des fonctions telles que le système audio et télématique, les essuie-vitres, les feux de croisement, les plafonniers, ...

Entrée dans le mode

Ensuite, un message d'entrée en mode économie d'énergie apparaît sur l'afficheur du combiné et les fonctions actives sont mises en veille.

Si une communication téléphonique est engagée au même moment, celle-ci sera maintenue pendant 10 minutes environ avec le kit mains-libres de votre autoradio.

Sortie du mode

Ces fonctions seront réactivées automatiquement à la prochaine utilisation du véhicule.

Pour retrouver l'usage immédiat de ces fonctions, démarrez le moteur et laissez-le tourner :

- moins de dix minutes, pour disposer des équipements pendant cinq minutes environ,
- plus de dix minutes, pour les conserver pendant trente minutes environ.

Respectez les temps de mise en route du moteur pour assurer une charge correcte de la batterie.

N'utilisez pas de façon répétée et continue le redémarrage du moteur pour recharger la batterie.

Une batterie déchargée ne permet pas le démarrage du moteur (voir rubrique "Batterie").

Changement d'un balai d'essuie-vitre

Avant démontage d'un balai avant

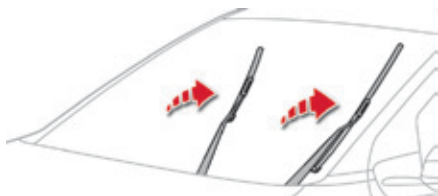

- ☞ Dans la minute qui suit la coupure du contact, actionnez la commande d'essuie-vitre pour positionner les balais en position verticale.

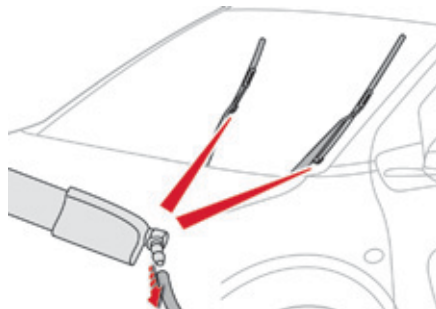

Démontage

- ☞ Soulevez le bras correspondant.
- ☞ Tirez sur le tuyau d'arrivée d'eau pour le déconnecter du gicleur (situé sur le balai).
- ☞ Déclippez le balai et retirez-le.

Remontage

- ☞ Mettez en place le nouveau balai correspondant et clippez-le.
- ☞ Raccordez le tuyau d'arrivée d'eau au gicleur du balai.
- ☞ Rabattez le bras avec précaution.

Après remontage d'un balai avant

- ☞ Mettez le contact.
- ☞ Actionnez de nouveau la commande d'essuie-vitre pour ranger les balais.

Remorquage

Mode opératoire pour faire remorquer son véhicule ou remorquer un autre véhicule avec un dispositif mécanique amovible.

L'**anneau de remorquage** est installé dans le coffre sous le plancher ou peut se situer, selon version, sous le siège passager avant.

! Consignes générales

Respectez la législation en vigueur dans votre pays.

Vérifiez que le poids du véhicule tracteur est supérieur à celui du véhicule remorqué.

Le conducteur doit rester au volant du véhicule remorqué et être muni d'un permis de conduire valide.

Lors d'un remorquage avec les quatre roues au sol, utilisez toujours une barre de remorquage homologuée ; les cordes et les sangles sont interdites.

Le véhicule remorqueur doit démarrer progressivement.

Lors d'un remorquage moteur arrêté, il n'y a plus d'assistance de freinage et de direction.

Dans les cas suivants, faites impérativement appel à un professionnel pour le remorquage :

- véhicule en panne sur autoroute ou sur voie rapide,
- véhicule à quatre roues motrices,
- impossibilité de mettre la boîte de vitesses au point mort, de débloquer la direction, de desserrer le frein de stationnement,
- remorquage avec deux roues au sol seulement,
- absence de barre de remorquage homologuée...

Remorquage de son véhicule

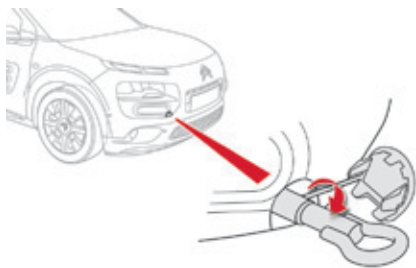

- ☞ Dans le pare-chocs avant, appuyez sur la partie basse du cache pour le déclipper.
- ☞ Vissez l'anneau de remorquage jusqu'en butée.
- ☞ Installez la barre de remorquage.
- ☞ Mettez le levier de vitesses au point mort (commande **N** pour la boîte manuelle pilotée).

! Le non-respect de cette consigne peut conduire à la détérioration de certains organes (freinage, transmission, ...) et à l'absence d'assistance de freinage au redémarrage du moteur.

Remorquage d'un autre véhicule

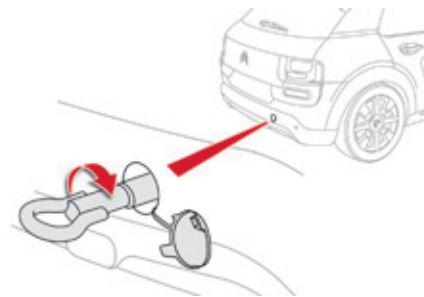

- ☞ Débloquez la direction en tournant la clé de contact d'un cran et desserrez le frein de stationnement.
- ☞ Allumez le signal de détresse sur les deux véhicules.
- ☞ Démarrez doucement et roulez lentement sur une courte distance.

- ☞ Dans le pare-chocs arrière, appuyez sur la partie basse du cache pour le déclipper.
- ☞ Vissez l'anneau de remorquage jusqu'en butée.
- ☞ Installez la barre de remorquage.
- ☞ Allumez le signal de détresse sur les deux véhicules.
- ☞ Démarrez doucement et roulez lentement sur une courte distance.

Attelage d'une remorque



Dispositif mécanique adapté à l'accrochage d'une remorque ou l'installation d'un porte-vélos, avec une signalisation et un éclairage complémentaires.

Votre véhicule est essentiellement conçu pour le transport des personnes et de bagages, mais peut également être utilisé pour tracter une remorque.

i Nous vous recommandons d'utiliser les attelages et leurs faisceaux d'origine CITROËN qui ont été testés et homologués dès la conception de votre véhicule et de confier le montage de ce dispositif au réseau CITROËN ou à un atelier qualifié.

En cas de montage hors réseau CITROËN, ce montage doit se faire impérativement en suivant les préconisations du constructeur.

i La conduite avec remorque soumet le véhicule tracteur à des sollicitations plus importantes et exige de son conducteur une attention particulière.

Conseils de conduite

Répartition des charges

☞ Répartissez la charge dans la remorque pour que les objets les plus lourds se trouvent le plus près possible de l'essieu, et que le poids sur flèche approche le maximum autorisé, sans toutefois le dépasser.

La densité de l'air diminue avec l'altitude, réduisant ainsi les performances du moteur. Il faut réduire la charge maximale remorquable de 10 % par tranche de 1 000 mètres d'altitude.

Reportez-vous à la rubrique "Caractéristiques techniques" pour connaître les masses et les charges remorquables en fonction de votre véhicule.

Vent latéral

☞ Tenez compte de l'augmentation de la sensibilité au vent.

Refroidissement

Tracter une remorque en côte augmente la température du liquide de refroidissement. Le ventilateur étant actionné électriquement, sa capacité de refroidissement ne dépend pas du régime moteur.

☞ Pour abaisser le régime moteur, réduisez votre vitesse.

La charge maximale remorquable en côte prolongée dépend de l'inclinaison de la pente et de la température extérieure.

Dans tous les cas, soyez attentif à la température du liquide de refroidissement.



☞ En cas d'allumage du témoin d'alerte et du témoin **STOP**, arrêtez le véhicule et coupez le moteur dès que possible.



En l'absence de remorque, ne roulez pas sans avoir au préalable retiré la rotule démontable.

Freins

Tracter une remorque augmente la distance de freinage.

Pour limiter l'échauffement des freins notamment en descente de type montagne, l'utilisation du frein moteur est recommandée.

Pneumatiques

☞ Vérifiez la pression des pneumatiques du véhicule tracteur et de la remorque en respectant les pressions recommandées.

Eclairage

☞ Vérifiez la signalisation électrique de la remorque.



L'aide au stationnement arrière sera neutralisée automatiquement en cas d'utilisation d'un attelage d'origine CITROËN.

Barres de toit

! Pour des raisons de sécurité et pour éviter d'endommager le toit, il est impératif d'utiliser les barres de toit transversales homologuées pour votre véhicule.

i Respectez les consignes de montage et les conditions d'utilisation indiquées dans la notice livrée avec les barres de toit.

Version sans barres longitudinales

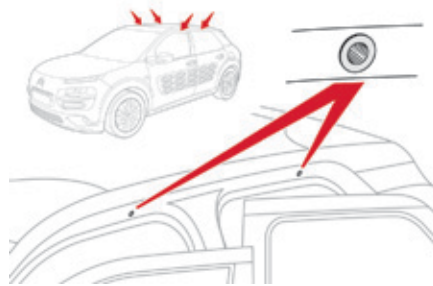

Pour installer les barres de toit, vous devez les fixer exclusivement aux quatre points d'ancrage situés sur le cadre de pavillon. Ces points sont masqués par les portes du véhicule lorsqu'elles sont fermées.

Les fixations des barres de toit comportent un goujon qu'il faut introduire dans l'orifice de chacun des points d'ancrage.

Version avec barres longitudinales

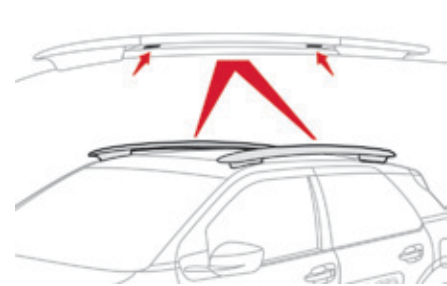

Vous devez fixer des barres transversales aux barres longitudinales en respectant les points de fixation signalés par des repères gravés sur les barres longitudinales.

Recommandations

- ☞ Répartissez la charge uniformément, en évitant de surcharger un des côtés.
- ☞ Disposez la charge la plus lourde le plus près possible du toit.
- ☞ Arrimez solidement la charge et signalez-la si elle est encombrante.
- ☞ Conduisez avec souplesse, la sensibilité au vent latéral est augmentée (la stabilité de votre véhicule peut être modifiée).
- ☞ Retirez les barres de toit aussitôt le transport terminé.

i Charge maximale répartie sur les barres de toit, pour une hauteur de chargement ne dépassant pas 40 cm : **80 kg.**

Cette valeur pouvant être modifiée, veuillez vérifier la charge maximale mentionnée dans la notice livrée avec les barres de toit.

Si la hauteur dépasse 40 cm, adaptez la vitesse du véhicule en fonction du profil de la route, afin de ne pas endommager les barres de toit et les fixations sur le véhicule.

Veuillez vous référer aux législations nationales afin de respecter la réglementation du transport d'objets plus longs que le véhicule.

Écrans grand froid

Dispositifs amovibles permettant d'éviter l'amoncellement de neige au niveau du ventilateur de refroidissement du radiateur.

! Avant toute manipulation, assurez-vous que le moteur et le ventilateur sont à l'arrêt.

i Il est conseillé, pour le montage et le démontage de ces écrans, de s'adresser au réseau CITROËN ou à un atelier qualifié.

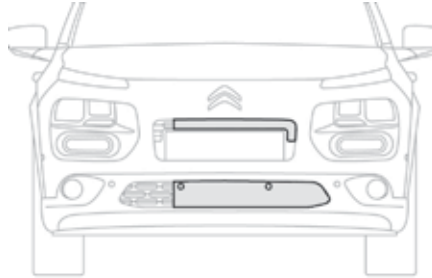

Montage

- ☞ Présentez l'écran correspondant devant la grille supérieure du pare-chocs avant.
- ☞ Appuyez sur son pourtour pour clipper, tour à tour, les éléments de fixation.

Procédez de la même manière avec l'autre écran sur la grille inférieure.

Démontage

- ☞ À l'aide d'un tournevis, faites levier pour déclipper tour à tour les éléments de fixation de chaque écran.

- !** N'oubliez pas de retirer les écrans grand froid en cas de :
- température extérieure supérieure à 10°C,
 - remorquage,
 - vitesse supérieure à 120 km/h.

Protections AIRBUMP®

Réalisées en TPU (Thermo Plastique Uréthane) et enfermant des bulles d'air, ces protections ont un rôle d'amortisseur. Situées sur les faces latérales, avant et arrière de votre véhicule, elles protègent la carrosserie en atténuant les petits chocs de la vie courante : poteaux de parking, ouverture de porte, éraflures, ... En couleur, ces protections renforcent également l'esthétisme de votre véhicule.

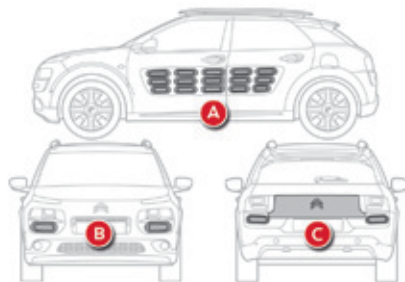

Zones de protections AIRBUMP®

- A. Latérales.
- B. Avant.
- C. Arrière.

Accessoires

Un large choix d'accessoires et de pièces d'origine est proposé par le réseau CITROËN. Ces accessoires et ces pièces ont été testés et approuvés aussi bien en fiabilité qu'en sécurité. Ceux-ci sont tous adaptés à votre véhicule et bénéficient tous de la référence et de la garantie CITROËN.

"Confort"

Défecteurs de porte, stores pare-soleil, module isotherme, cintre fixé sur appui-tête, lampe de lecture, aide au stationnement avant et arrière, cendrier nomade, diffuseur de parfum, store de toit vitré...

"Style"

Pommeau de levier de vitesses cuir, repose-pied aluminium, jantes aluminium, spoiler avant, diffuseur arrière, stickers de personnalisation extérieure...

"Protection"

Surtapis*, housses de sièges, bavettes, housse de protection du véhicule...

"Solution de transport"

Tapis de coffre, bac de coffre, filet de coffre, cales de coffre, barres de toit transversales, porte-skis, coffre de toit, attelages, faisceau d'attelage, porte-vélos...

"Sécurité"

Alarme anti-intrusion, système de repérage de véhicule, trousse de secours, extincteur, triangle de présignalisation, gilet de sécurité, antivol de roues, chaînes à neige, enveloppes antidérapantes, projecteurs antibrouillard, grille pare chien, ceinture de sécurité pour animaux de compagnie, sièges enfants, coupe ceinture/ brise vitre...



En cas de montage d'un attelage et de son faisceau hors réseau CITROËN, ce montage doit être effectué en respectant impérativement les préconisations du constructeur.

- * Pour éviter tout risque de blocage des pédales :
- veillez au bon positionnement et à la bonne fixation du surtapis,
 - ne superposez jamais plusieurs surtapis.

"Multimédia"

kit mains-libres Bluetooth, navigations nomades, assistants d'aide à la conduite, support de téléphone/smartphone, lecteur DVD, lecteur CD, prise 230V, système de navigation semi-intégrée, support multimédia arrière, mise à jour cartographie navigation, accessoire radio numérique...

En vous rendant dans le réseau CITROËN, vous pouvez également vous procurer des produits de nettoyage et d'entretien (intérieur et extérieur) - dont les produits écologiques de la gamme "TECHNATURE" - des produits de mise à niveau (liquide lave-vitre...), des stylos de retouche et des bombes de peinture correspondant à la teinte exacte de votre véhicule, des recharges (cartouche pour kit de dépannage provisoire de pneumatique...), ...

i Installation d'émetteurs de radiocommunication

Avant toute installation d'émetteurs de radiocommunication en post-équipement, avec antenne extérieure sur votre véhicule, vous pouvez consulter le réseau CITROËN qui vous communiquera les caractéristiques des émetteurs (bande de fréquence, puissance de sortie maximum, position antenne, conditions spécifiques d'installation) qui peuvent être montés, conformément à la Directive Compatibilité Électromagnétique Automobile (2004/104/CE).

i Selon la législation en vigueur dans le pays, certains équipements de sécurité peuvent être obligatoires : les gilets de sécurité haute visibilité, les triangles de présignalisation, les éthylotests, les ampoules, les fusibles de recharge, un extincteur, une trousse de secours, les bavettes de protection à l'arrière du véhicule.

! La pose d'un équipement ou d'un accessoire électrique, non référencé par CITROËN, peut entraîner une panne du système électronique de votre véhicule et une surconsommation. Nous vous remercions de bien vouloir noter cette précaution et nous vous conseillons de prendre contact avec un représentant de la marque CITROËN pour vous faire présenter la gamme des équipements ou accessoires référencés.

TOTAL & CITROËN

**Partenaires dans
la performance et le respect
de l'environnement**

**L'innovation au service de
la performance**

Depuis plus de 40 ans, les équipes de Recherche et de Développement TOTAL élaborent pour CITROËN des lubrifiants répondant aux dernières innovations techniques des véhicules CITROËN, en compétition et dans la vie de tous les jours.

C'est pour vous l'assurance d'obtenir les meilleures performances pour votre moteur.

**Une protection optimale
de votre moteur**

En effectuant l'entretien de votre véhicule CITROËN, avec les lubrifiants TOTAL, vous contribuez à améliorer la longévité et les performances de votre moteur tout en respectant l'environnement.



CITROËN préfère TOTAL



10

Capot

- ! Avant toute intervention sous le capot, neutralisez le Stop & Start pour éviter tout risque de blessure lié à un déclenchement automatique du mode START.

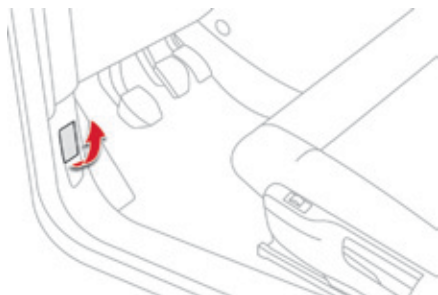

Ouverture

- ☞ Ouvrez la porte avant gauche.
- ☞ Tirez vers vous la commande, située en bas de l'encadrement de la porte.

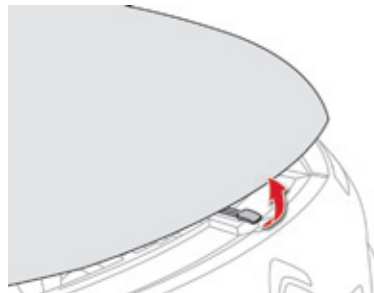

- ☞ Levez la commande et soulevez le capot.

- ! N'ouvrez pas le capot en cas de vent violent.
Moteur chaud, manipulez avec précaution la commande extérieure et la béquille de capot (risque de brûlure), en utilisant la zone protégée.

- ! Capot ouvert, faites attention de ne pas heurter la commande d'ouverture.

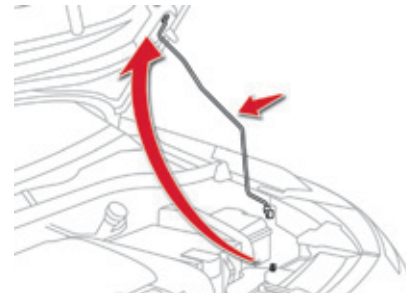

- ☞ Déclipsez la béquille de son logement et fixez-la dans le cran pour maintenir le capot ouvert.

Fermeture

- ☞ Sortez la béquille du cran de maintien.
- ☞ Clippez la béquille dans son logement.
- ☞ Abaissez le capot et lâchez-le en fin de course.
- ☞ Tirez sur le capot pour vérifier son bon verrouillage.

- ! **Le moto-ventilateur peut se mettre en marche après l'arrêt du moteur : prenez garde aux objets ou aux vêtements qui pourraient se prendre dans l'hélice.**

Moteurs essence

1. Réservoir de lave-vitre.
2. Réservoir du liquide de refroidissement.
3. Réservoir du liquide de frein.
4. Batterie.
5. Boîte à fusibles.
6. Filtre à air.
7. Jauge d'huile moteur.
8. Remplissage de l'huile moteur.

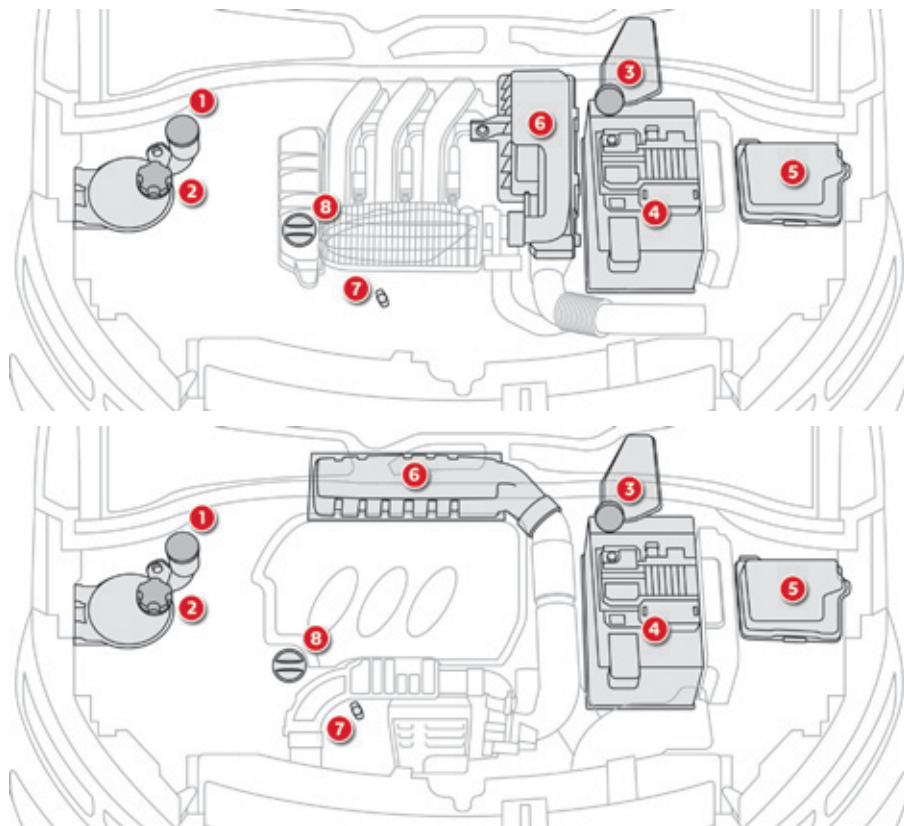
**10**

Moteurs Diesel

1. Réservoir de lave-vitre.
2. Réservoir du liquide de refroidissement.
3. Réservoir du liquide de frein.
4. Batterie.
5. Boîte à fusibles.
6. Filtre à air.
7. Jauge d'huile moteur.
8. Remplissage de l'huile moteur.
9. Pompe de réamorçage*.

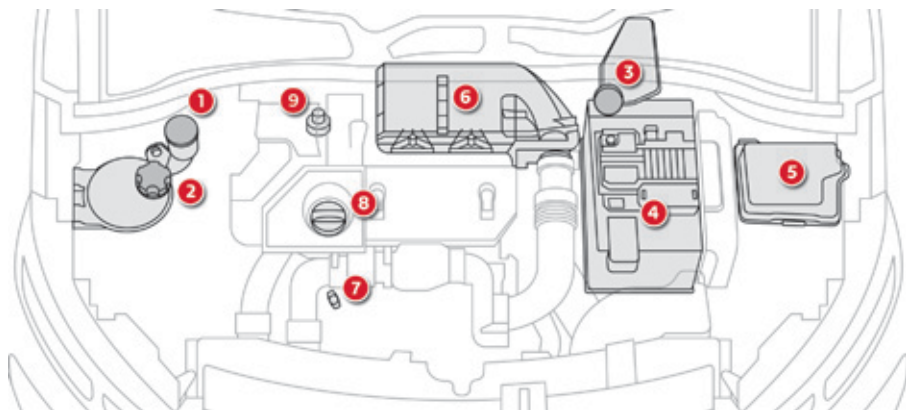

* Suivant motorisation.

Vérification des niveaux

Vérifiez régulièrement tous ces niveaux dans le respect du carnet d'entretien et de garanties. Faites l'appoint si nécessaire, sauf indication contraire. En cas de baisse importante d'un niveau, faites vérifier le circuit correspondant par le réseau CITROËN ou par un atelier qualifié.

! Lors d'interventions sous le capot, faites attention, car certaines zones du moteur peuvent être extrêmement chaudes (risque de brûlure) et le moto-ventilateur peut se mettre en marche à tout instant (même contact coupé).

Niveau d'huile



Cette vérification s'effectue soit à la mise du contact avec l'indicateur de niveau d'huile au combiné, soit avec la jauge manuelle.

Elle est valable uniquement si le véhicule est sur un sol horizontal, moteur à l'arrêt depuis plus de 30 minutes.

i Il est normal de faire des appoints d'huile entre deux révisions (ou vidanges). CITROËN vous préconise un contrôle, avec appoint si nécessaire, tous les 5 000 kms.

i Après un appoint d'huile, la vérification faite à la mise du contact avec l'indicateur de niveau d'huile au combiné n'est pas valable dans les 30 minutes qui suivent l'appoint.

Jauge manuelle

2 repères de niveau sur la jauge :



A = maxi.

Si ce repère est dépassé, consultez le réseau CITROËN ou un atelier qualifié.

B = mini.

Complétez le niveau par l'orifice de remplissage d'huile, avec le type d'huile adapté à votre motorisation. Ne jamais être en dessous de ce repère.

Vidange du moteur

Reportez-vous au carnet d'entretien et de garanties pour connaître la périodicité de cette opération.

Pour préserver la fiabilité des moteurs et les dispositifs d'antipollution, l'utilisation d'additif dans l'huile moteur est à proscrire.

Caractéristiques de l'huile

L'huile doit correspondre à votre motorisation et être conforme aux recommandations du constructeur.

Niveau du liquide de frein



Le niveau de ce liquide doit se situer proche du repère "MAXI". Sinon, vérifiez l'usure des plaquettes de frein.

Vidange du circuit

Reportez-vous au carnet d'entretien et de garanties pour connaître la périodicité de cette opération.

Caractéristiques du liquide

Ce liquide doit être conforme aux recommandations du constructeur.

Niveau du liquide de refroidissement



Le niveau de ce liquide doit se situer proche du repère "MAXI" sans jamais le dépasser.

Lorsque le moteur est chaud, la température de ce liquide est régulée par le moto-ventilateur.

Le moto-ventilateur peut se mettre en marche après l'arrêt du moteur : prenez garde aux objets ou aux vêtements qui pourraient se prendre dans l'hélice.

De plus, le circuit de refroidissement étant sous pression, attendez au moins une heure après l'arrêt du moteur pour intervenir.

Afin d'éviter tout risque de brûlure, dévissez le bouchon de deux tours pour laisser retomber la pression. Lorsque celle-ci est retombée, retirez le bouchon et complétez le niveau.

Vidange du circuit

Ce liquide ne nécessite aucun renouvellement.

Caractéristiques du liquide

Ce liquide doit être conforme aux recommandations du constructeur.

Niveau du liquide lave-vitre

SERVICE

Complétez le niveau dès que cela est nécessaire.

Caractéristiques du liquide

Pour assurer un nettoyage optimal et éviter le gel, la mise à niveau ou le remplacement de ce liquide ne doit pas être effectué avec de l'eau. En conditions hivernales, il est recommandé d'utiliser du liquide à base d'alcool éthylique ou de méthanol.

Niveau d'additif gasoil (Diesel avec filtre à particules)

SERVICE

Le niveau minimum du réservoir d'additif est indiqué par l'allumage fixe de ce témoin, accompagné d'un signal sonore et d'un message de niveau d'additif du filtre à particules trop faible.

Appoint

La mise à niveau de cet additif doit impérativement et rapidement être effectuée par le réseau CITROËN ou par un atelier qualifié.

Produits usagés



Évitez tout contact prolongé de l'huile et des liquides usagés avec la peau. La plupart de ces liquides sont nocifs pour la santé, voire très corrosifs.



Ne jetez pas l'huile et les liquides usagés dans les canalisations d'évacuation ou sur le sol. Videz l'huile usagée dans les containers dédiés à cet usage dans le réseau CITROËN ou dans un atelier qualifié.

Contrôles

Sauf indication contraire, contrôlez ces éléments, conformément au carnet d'entretien et de garanties et en fonction de votre motorisation. Sinon, faites-les contrôler par le réseau CITROËN ou par un atelier qualifié.

Batterie 12 V



La batterie est sans entretien. Néanmoins, vérifiez la propreté et le serrage des cosses, surtout en périodes estivale et hivernale.

En cas d'opération sur la batterie, reportez-vous à la rubrique "Batterie 12 V" pour connaître les précautions à prendre avant son débranchement et après son rebranchement.

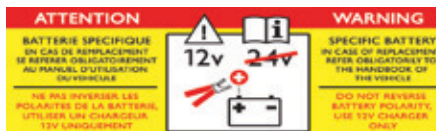

La présence de cette étiquette, notamment avec le Stop & Start, indique l'utilisation d'une batterie au plomb 12 V de technologie et de caractéristiques spécifiques, qui nécessite, en cas de remplacement ou de débranchement, l'intervention exclusive du réseau CITROËN ou d'un atelier qualifié.

Filtre à air et filtre habitacle



Reportez-vous au carnet d'entretien et de garanties pour connaître la périodicité de remplacement de ces éléments.

En fonction de l'environnement (atmosphère poussiéreuse...) et de l'utilisation du véhicule (conduite urbaine...), **changez-les si nécessaire deux fois plus souvent.**

Un filtre habitacle encrassé peut détériorer les performances du système d'air conditionné et générer des odeurs indésirables.

Filtre à huile



Changez le filtre à huile à chaque vidange d'huile moteur. Reportez-vous au carnet d'entretien et de garanties pour connaître la périodicité de remplacement de cet élément.

Filtre à particules (Diesel)

SERVICE

Le début de saturation du filtre à particules vous est indiqué par l'allumage fixe de ce témoin, accompagné d'un message d'alerte.

i Dès que les conditions de circulation le permettent, régénérez le filtre en roulant à une vitesse d'au moins 60 km/h jusqu'à l'extinction du témoin. Si le témoin reste affiché, il s'agit d'un manque d'additif ; reportez-vous au paragraphe "Niveau d'additif gasoil".

Sur un véhicule neuf, les premières opérations de régénération du filtre à particules peuvent s'accompagner d'odeurs de "brûlé" qui sont parfaitement normales. Après un fonctionnement prolongé du véhicule à très basse vitesse ou au ralenti, vous pouvez exceptionnellement constater des émissions de vapeur d'eau à l'échappement, lors d'accélération. Celles-ci sont sans conséquence sur le comportement du véhicule et sur l'environnement.

Boîte de vitesses manuelle



La boîte de vitesses est sans entretien (pas de vidange). Reportez-vous au carnet d'entretien et de garanties pour connaître la périodicité de contrôle du niveau de cet élément.

Boîte manuelle pilotée



La boîte de vitesses est sans entretien (pas de vidange). Reportez-vous au carnet d'entretien et de garanties pour connaître la périodicité de contrôle de cet élément.

Plaquettes de freins



L'usure des freins dépend du style de conduite, en particulier pour les véhicules utilisés en ville, sur courtes distances. Il peut être nécessaire de faire contrôler l'état des freins, même entre les révisions du véhicule. Hors fuite dans le circuit, une baisse du niveau du liquide de frein indique une usure des plaquettes de freins.

État d'usure des disques de freins



Pour toute information relative à la vérification de l'état d'usure des disques de freins, consultez le réseau CITROËN ou un atelier qualifié.

Frein de stationnement



Une trop grande course du frein de stationnement ou la constatation d'une perte d'efficacité de ce système impose un réglage même entre deux révisions.

Le contrôle de ce système est à faire effectuer par le réseau CITROËN ou par un atelier qualifié.



N'utilisez que des produits recommandés par CITROËN ou des produits de qualité et de caractéristiques équivalentes. Afin d'optimiser le fonctionnement d'organes aussi importants que le circuit de freinage, CITROËN sélectionne et propose des produits bien spécifiques.

Après un lavage du véhicule, de l'humidité ou, en conditions hivernales, du givre peut se former sur les disques et les plaquettes de frein : l'efficacité du freinage peut être diminuée. Effectuez de légères manoeuvres de freinage pour sécher et dégivrer les freins.

Afin de ne pas endommager les organes électriques, il est formellement **interdit** d'utiliser le lavage à haute pression dans le compartiment moteur.

Motorisations et boîtes de vitesses - ESSENCE

Moteurs	VTi 75	VTi 82	e-VTi 82	e-THP 110
Boîtes de vitesses	Manuelle (5 rapports)	Manuelle (5 rapports)	Manuelle pilotée (5 rapports)	Manuelle (5 rapports)
Types variantes versions	OHMU	OHMZ		OHNZ
Dépollution	Euro 5	Euro 5	Euro 6	Euro 6
Cylindrée (cm ³)	1 199	1 199		1 199
Alésage x course (mm)	75 x 90,5	75 x 90,5		75 x 90,5
Puiss. maxi : norme CEE (kW)*	55	60		81
Régime de puiss. maxi (tr/min)	5 750	5 750		6 250
Couple maxi : norme CEE (Nm)	116	118		205
Régime de couple maxi (tr/min)	2 750	2 750		1 750
Carburant	Sans plomb	Sans plomb		Sans plomb
Catalyseur	oui	oui		oui
Capacité d'huile moteur avec échange cartouche filtrante (en litres)	3,25	3,25		3,5

* La puissance maxi correspond à la valeur homologuée au banc moteur, selon les conditions définies par la réglementation européenne (directive 1999/99/CE).

Masses et charges remorquables (en kg) - ESSENCE

Moteurs	VTi 75	VTi 82	e-VTi 82	e-THP 110
Boîtes de vitesses	Manuelle (5 rapports)	Manuelle (5 rapports)	Manuelle pilotée (5 rapports)	Manuelle (5 rapports)
Types variantes versions	OHMU	OHMZ		OHNZ
- Masse à vide	965	965	975	1 020
- Masse en ordre de marche*	1 040	1 040	1 050	1 095
- Masse maximale techniquement admissible en charge (MTAC)	1 500	1 500	1 510	1 555
- Masse totale roulante autorisée (MTRA) en pente 12%	1 900	1 900	1 910	2 155
- Remorque freinée (dans la limite du MTRA) en pente 10% ou 12%	825	825	825	825
- Remorque non freinée	520	520	525	545
- Poids recommandé sur flèche (attelage)	55	55	55	55

* La masse en ordre de marche est égale à la masse à vide + conducteur (75 kg).

Les valeurs de MTRA et de charges remorquables indiquées sont valables pour une altitude maxi de 1000 mètres ; la charge remorquable mentionnée doit être réduite de 10 % par paliers de 1000 mètres supplémentaires.

Dans le cas d'un véhicule tracteur, il est interdit de dépasser la vitesse de 100 km/h (respectez la législation en vigueur dans votre pays).

Des températures extérieures élevées peuvent entraîner des baisses de performances du véhicule pour protéger le moteur ; lorsque la température extérieure est supérieure à 37 °C, limiter la masse remorquée.

Motorisations et boîtes de vitesses - DIESEL

Moteurs	e-HDi 92	Blue HDi 100
Boîtes de vitesses	Manuelle pilotée (6 rapports)	Manuelle (5 rapports)
Types variantes versions	O9HP	OBHY
Dépollution	Euro 5	Euro 6
Cylindrée (cm ³)	1 560	1 560
Alésage x course (mm)	75 x 88,3	75 x 88,3
Puiss. maxi : norme CEE (kW)*	68	70
Régime de puiss. maxi (tr/min)	3 750	3 500
Couple maxi : norme CEE (Nm)	230	254
Régime de couple maxi (tr/min)	1 750	1 750
Carburant	Gazole	Gazole
Catalyseur	oui	oui
Filtre à particules	oui	oui
Capacité d'huile moteur avec échange cartouche filtrante (en litres)	3,75	3,75

* La puissance maxi correspond à la valeur homologuée au banc moteur, selon les conditions définies par la réglementation européenne (directive 1999/99/CE).

Masses et charges remorquables (en kg) - DIESEL

Moteurs	e-HDi 92	Blue HDi 100
Boîtes de vitesses	Manuelle pilotée (6 rapports)	Manuelle (5 rapports)
Types variantes versions	O9HP	OBHY
- Masse à vide	1 055	1 070
- Masse en ordre de marche*	1 130	1 145
- Masse maximale techniquement admissible en charge (MTAC)	1 605	1 610
- Masse totale roulante autorisée (MTRA) en pente 12%	2 205	2 210
- Remorque freinée (dans la limite du MTRA) en pente 10% ou 12%	825	825
- Remorque non freinée	565	570
- Poids recommandé sur flèche (attelage)	55	55

* La masse en ordre de marche est égale à la masse à vide + conducteur (75 kg).

Les valeurs de MTRA et de charges remorquables indiquées sont valables pour une altitude maxi de 1000 mètres ; la charge remorquable mentionnée doit être réduite de 10 % par paliers de 1000 mètres supplémentaires.

Dans le cas d'un véhicule tracteur, il est interdit de dépasser la vitesse de 100 km/h (respectez la législation en vigueur dans votre pays).

Des températures extérieures élevées peuvent entraîner des baisses de performances du véhicule pour protéger le moteur ; lorsque la température extérieure est supérieure à 37 °C, limiter la masse remorquée.

Dimensions (en mm)

Ces dimensions ont été mesurées sur un véhicule non chargé.

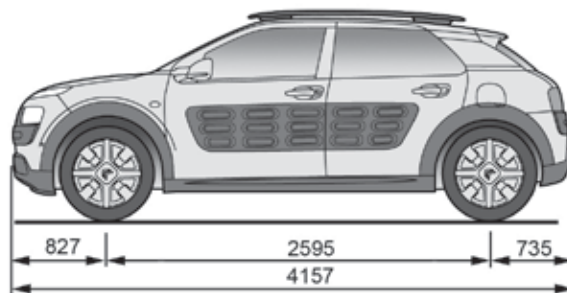
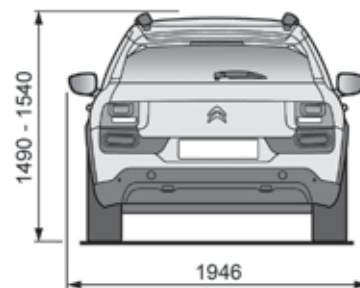
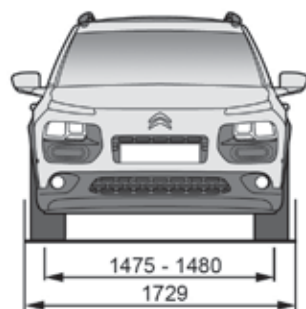

Éléments d'identification

Différents dispositifs de marquage visibles pour l'identification et la recherche du véhicule.

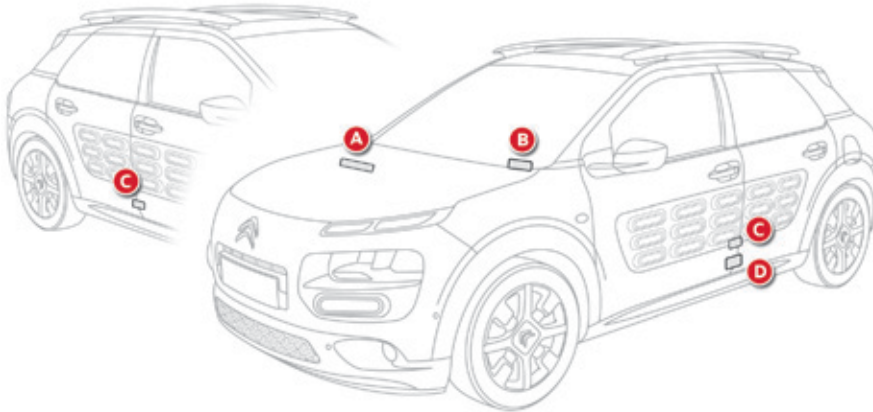

A. Numéro d'identification véhicule (V.I.N.), sous le capot moteur.

Ce numéro est gravé sur le châssis, près du passage de roue avant droite.

B. Numéro d'identification véhicule (V.I.N.), sur la traverse inférieure de pare-brise.

Ce numéro est inscrit sur une étiquette collée et visible à travers le pare-brise.

C. Etiquette constructeur.

Cette étiquette autodestructrice, collée sur le pied milieu, côté droit ou gauche, comporte les informations suivantes :

- le nom du constructeur,
- le numéro de réception communautaire,
- le numéro d'identification véhicule (V.I.N.),
- la masse maximale techniquement admissible en charge,
- la masse totale roulante autorisée,
- la masse maximale sur l'essieu avant,
- la masse maximale sur l'essieu arrière.

D. Etiquette pneumatiques/peinture.

Cette étiquette, collée sur le pied milieu, côté conducteur, comporte les informations suivantes :

- les pressions de gonflage à vide et en charge,
- les dimensions des pneumatiques (y compris indice de charge et symbole de vitesse du pneumatique),
- la pression de gonflage de la roue de secours,
- la référence de la couleur de la peinture.

i Le contrôle de la pression de gonflage doit être effectué à froid au moins tous les mois.

☘ Une pression de gonflage insuffisante augmente la consommation de carburant.

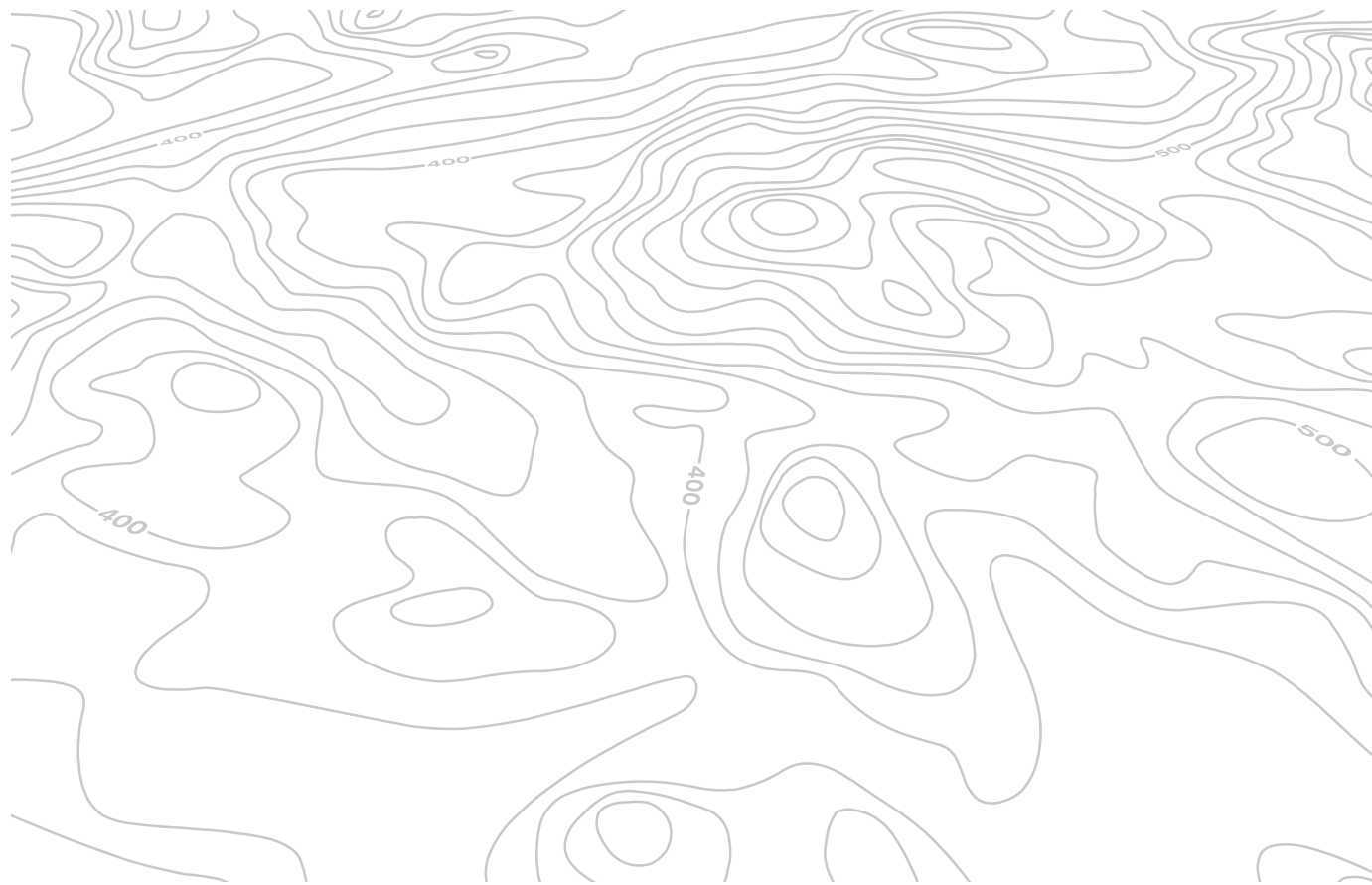

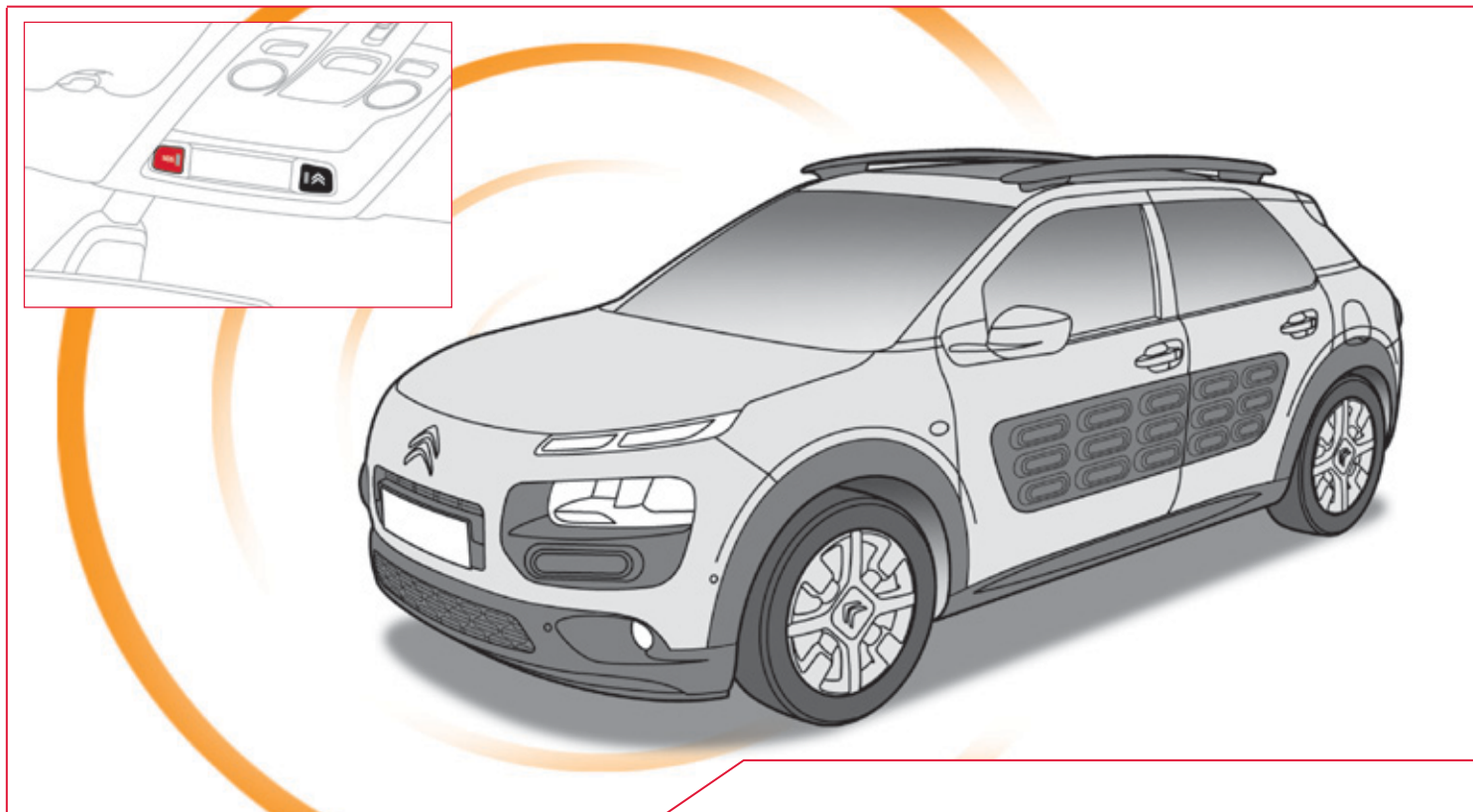

APPEL D'URGENCE OU D'ASSISTANCE

APPEL D'URGENCE OU D'ASSISTANCE

Citroën Appel d'Urgence Localisé



En cas d'urgence, appuyer plus de 2 secondes sur cette touche. Le clignotement de la diode verte et un message vocal confirment que l'appel est lancé vers la plateforme "Citroën Appel d'Urgence Localisé**".

Un nouvel appui immédiat sur cette touche, annule la demande. La diode verte s'éteint.

Un appui (à tout moment) de plus de 8 secondes sur cette touche, annule la demande.

La diode verte reste allumée (sans clignoter) lorsque la communication est établie. Elle s'éteint en fin de communication.

Cet appel est opéré par la plateforme "Citroën Appel d'Urgence Localisé" qui reçoit des informations de localisation du véhicule et peut transmettre une alerte qualifiée aux services de secours compétents. Dans les pays où la plateforme n'est pas opérationnelle, ou lorsque le service de localisation a été expressément refusé, l'appel est opéré directement par les services de secours (112) sans localisation.

 En cas de choc détecté par le calculateur d'airbag, et indépendamment des déploiements d'airbag éventuels, un appel d'urgence est lancé automatiquement.

Si vous bénéficiez de l'offre CITROËN eTouch, vous disposez également de services complémentaires dans votre espace personnel MyCITROËN via le site internet CITROËN de votre pays, accessible sur www.citroen.com.

* Ces services sont soumis à conditions et disponibilités. Consultez le réseau CITROËN.

Citroën Appel d'Assistance Localisé



Appuyer plus de 2 secondes sur cette touche pour demander une assistance en cas d'immobilisation du véhicule.

Un message vocal confirme que l'appel est lancé*.

Un nouvel appui immédiat sur cette touche annule la demande. L'annulation est confirmée par un message vocal.

Fonctionnement du système



A la mise du contact, le voyant vert s'allume pendant 3 secondes indiquant le bon fonctionnement du système.



Le voyant orange clignote : le système présente un dysfonctionnement.

Le voyant orange est allumé fixe : la pile de secours est à remplacer.

Dans les deux cas, consultez le réseau CITROËN.

Si vous avez acheté votre véhicule en dehors du réseau CITROËN, vous êtes invité à vérifier la configuration de ces services et pouvez en demander la modification auprès de votre réseau. Dans un pays multilingue, la configuration est possible dans la langue nationale officielle de votre choix.

Pour des raisons techniques, notamment pour une meilleure qualité des services télématiques bénéficiant au client, le constructeur se réserve le droit d'opérer à tout moment des mises à jour du système télématique embarqué du véhicule.



Tablette tactile

NAVIGATION GPS AUTORADIO MULTIMÉDIA TÉLÉPHONE BLUETOOTH



Le système est protégé de manière à fonctionner uniquement sur votre véhicule.



Pour des raisons de sécurité, le conducteur doit impérativement réaliser les opérations nécessitant une attention soutenue véhicule à l'arrêt.

Lorsque le moteur est arrêté et afin de préserver la batterie, le système se coupe après l'activation du mode économie d'énergie.

SOMMAIRE

01	Fonctionnement général	p. 238
02	Premiers pas - Façade	p. 240
03	Commandes au volant	p. 241
04	Média	p. 242
05	Navigation	p. 260
06	Configuration	p. 280
07	Services connectés	p. 290
08	Téléphone	p. 292
	Questions fréquentes	p. 302

01 FONCTIONNEMENT GÉNÉRAL



"Climatisation"

permet de gérer les différents réglages de température et de débit d'air.



"Aide à la conduite"

permet d'accéder à l'ordinateur de bord et d'activer, désactiver, paramétrer certaines fonctions de réglage du véhicule.



"Média"

permet de sélectionner la radio, les différentes sources de musique et de visualiser des photos.



"Navigation"

permet de paramétrer le guidage et choisir sa destination (selon version).

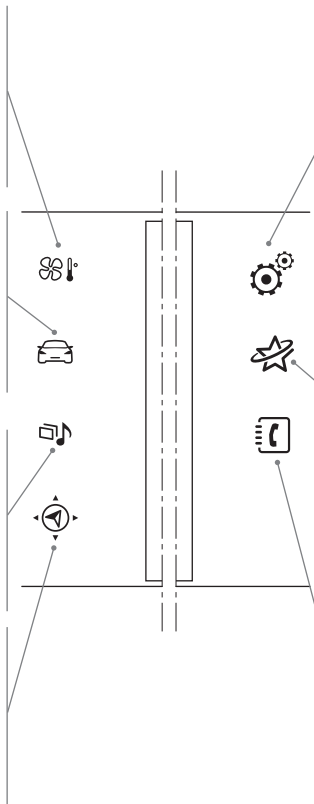

"Configuration"

permet de paramétrer les sons, l'intensité lumineuse du poste de conduite et d'accéder à une aide interactive sur les principaux équipements et témoins lumineux du véhicule.



"Services connectés"

permet de se connecter à un portail d'applications pour faciliter, sécuriser et personnaliser ses déplacements par l'intermédiaire d'une clé de connexion disponible sur abonnement auprès du réseau CITROËN.

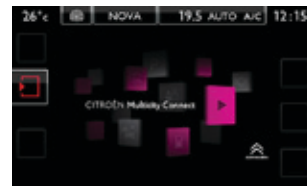

"Téléphone"

permet de connecter un téléphone en bluetooth.



* Selon équipement.

01 FONCTIONNEMENT GÉNÉRAL

Utilisez les touches disposées de chaque côté de la tablette tactile pour accéder aux menus, puis appuyez sur les boutons matérialisés de la tablette tactile.
Chaque menu s'affiche sur une page ou deux pages (page primaire et page secondaire).

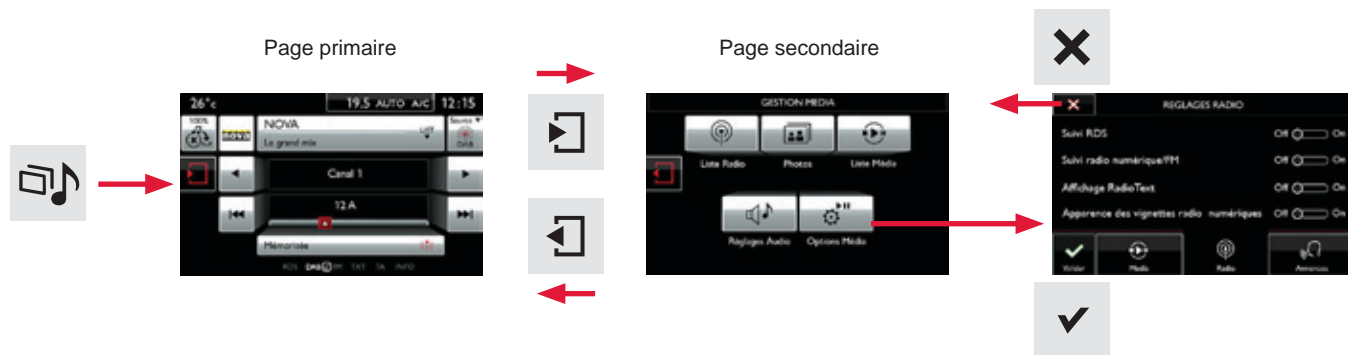
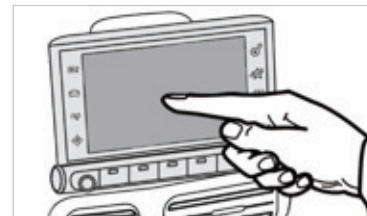

En cas de très forte chaleur, le système peut se mettre en veille (extinction complète de l'écran et du son) pendant une durée minimale de 5 minutes.

02 PREMIERS PAS

Moteur tournant, un appui permet de couper le son.

Contact coupé, un appui met le système en marche.

Réglage du volume (chaque source est indépendante, y compris les "Annonce trafic (TA)" et consignes de navigation).



Raccourcis : à l'aide des touches tactiles situées dans le bandeau supérieur de la tablette tactile, il est possible d'accéder directement au choix de la source sonore, à la liste des stations (ou des titres selon la source) ou au réglage de la température.

i En cas d'ensoleillement prolongé, le volume sonore peut être limité afin de préserver le système. Le retour à la situation initiale s'effectue lorsque la température de l'habitacle baisse.

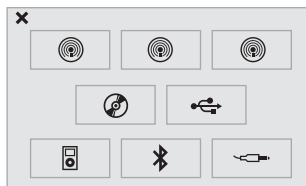

Sélection de la source sonore (selon version) :

- Radios "FM" / "AM" / "DAB".
- Clé "USB".
- Lecteur CD (situé sous le siège avant droit)**.
- Jukebox*, après avoir copié au préalable des fichiers audio sur la mémoire interne de la tablette tactile.
- Téléphone connecté en Bluetooth* et en diffusion multimédia Bluetooth* (streaming).
- Lecteur média connecté par la prise auxiliaire (jack, câble non fourni).

i L'écran est de type "résistif", il est nécessaire d'effectuer un appui marqué, notamment pour les gestes dits "glissés" (balayage de liste, déplacement de la carte...). Un simple effleurement ne sera pas suffisant. Un appui à plusieurs doigts ne sera pas pris en compte.

L'écran est utilisable avec des gants. Cette technologie permet une utilisation par toutes les températures.

! Pour entretenir l'écran, il est recommandé d'utiliser un chiffon doux non abrasif (chiffon à lunettes) sans produit additionnel.

Ne pas utiliser d'objets pointus sur l'écran.

Ne pas toucher l'écran avec les mains mouillées.

* Selon équipement.

** Le lecteur CD est disponible en accessoire, dans le réseau CITROËN.

03 COMMANDES AU VOLANT

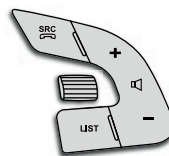
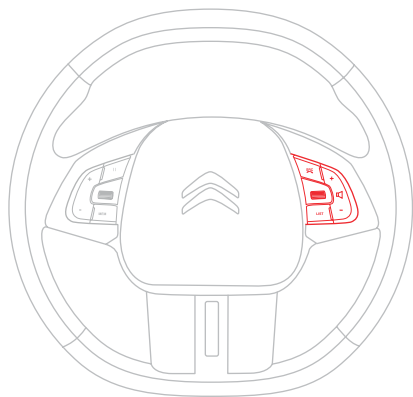

SRC



- Appui court :
Changement de source multimédia.
Décrocher un appel entrant.
Appel en cours : accès au menu téléphone (Raccrocher, Mode secret, Mode mains libres).
- Appui long :
Refuser un appel entrant.
Raccrocher un appel en cours.
Hors appel en cours : accès au menu téléphone (Numéroter, Contacts, Journal des appels, Boîte vocale).



- Rotation.
Radio : recherche automatique de la station précédente / suivante.
Média : plage précédente / suivante.
- Appui : validation.

LIST

- Appui court :
Radio : affiche la liste des stations.
Média : affiche la liste des pistes.
- Appui long : met à jour la liste des stations captées.











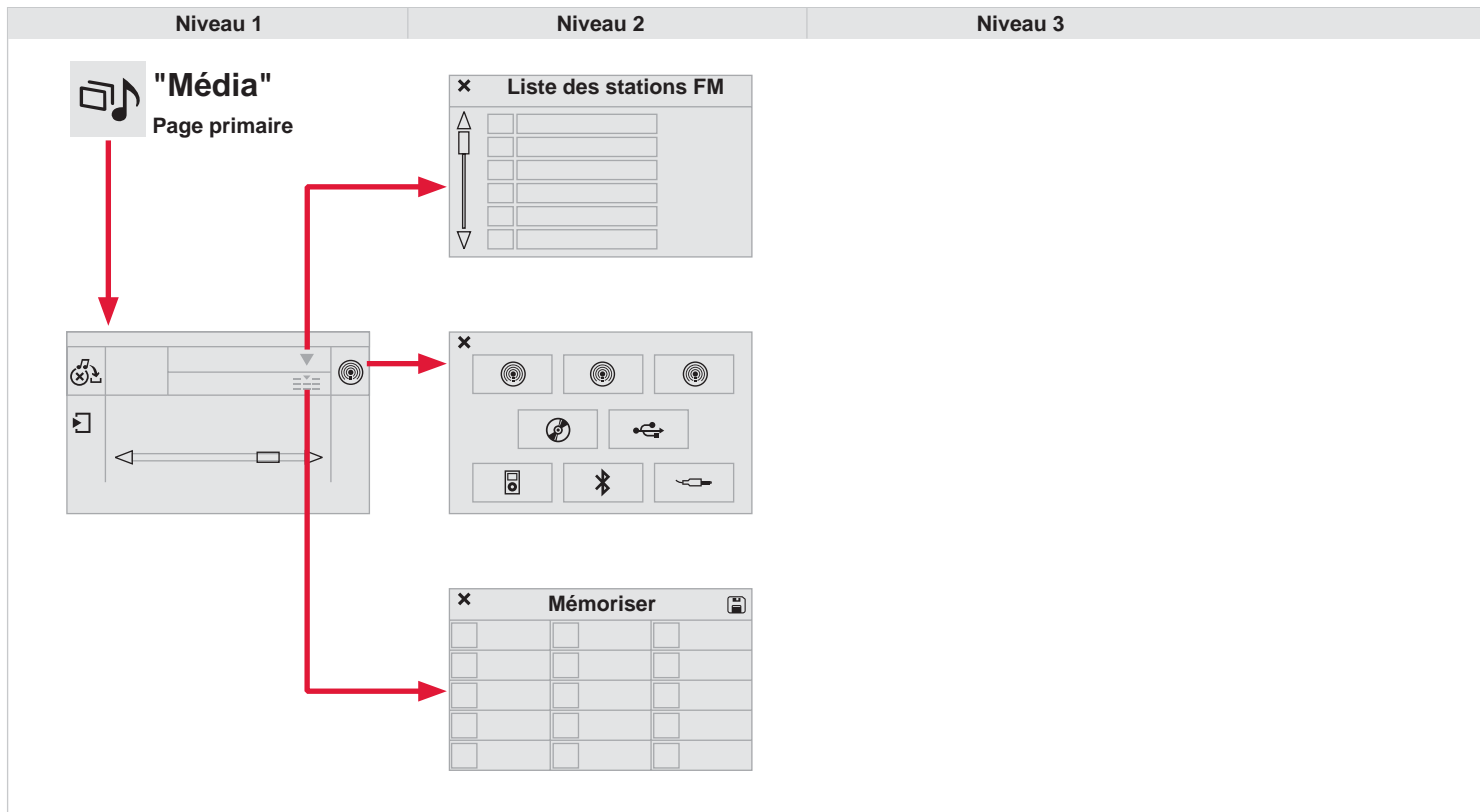









- Augmente le volume.



- Diminue le volume.

























04 MÉDIA



Niveau 1		Niveau 2		Niveau 3		Commentaires	
 	Média ↓ Liste →		Liste des stations FM			Appuyer sur une une station de radio pour la sélectionner.	
 	Média ↓ Source →	 <small>Radio FM</small>	Radio FM			Sélectionner le changement de source.	
		 <small>Radio DAB</small>	Radio DAB				
		 <small>Radio AM</small>	Radio AM				
			Jukebox				
			CD				
			USB				
			iPod				
			Bluetooth				
			AUX				
 	Média ↓ Mémoriser →					Appuyer sur un emplacement vide ensuite sur "Mémoriser".	









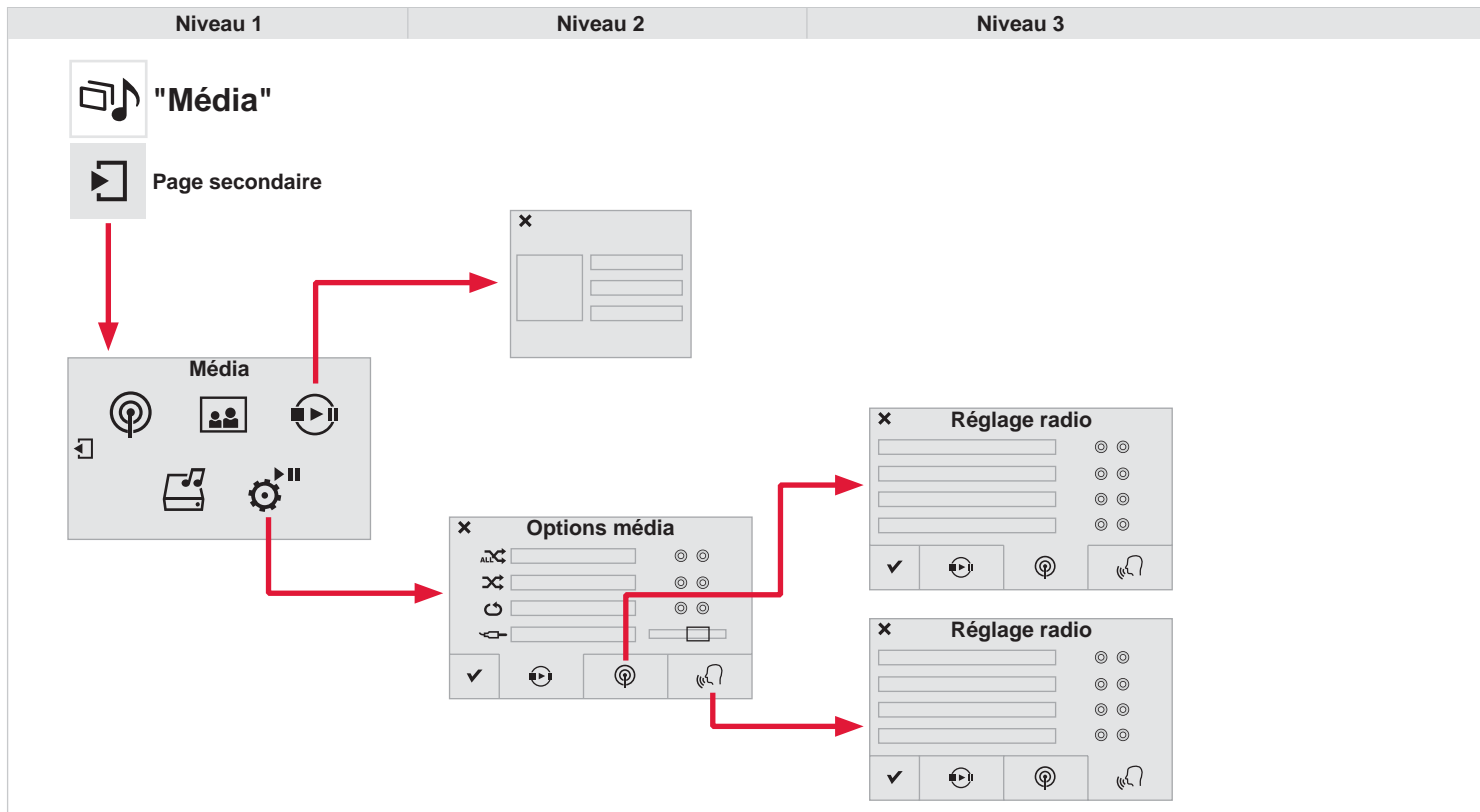







04 MÉDIA



Niveau 1		Niveau 2		Niveau 3		Commentaires
  	Média ↓ Page secondaire ↓ Liste Radio →	 Mémoriser				Appuyer sur une radio pour la sélectionner.
		 Actualiser liste				Actualiser la liste en fonction de la réception.
		 Fréquence				Saisir la fréquence de la radio souhaitée.
		<input checked="" type="checkbox"/> Valider				Enregistrer les paramètres.
  	Média ↓ Page secondaire ↓ Photos →	 Sélection page				Afficher la photo sélectionnée en plein écran.
		 Pivoter				Faire pivoter la photo de 90°.
		 Tout sélectionner				Sélectionner toutes les photos de la liste. Appuyer une deuxième fois pour désélectionner.
		<input type="checkbox"/> Diaporama	 Photo précédente.	 Pause / Lecture.	Afficher les photos qui défilent en plein écran.	
			 Photo suivante.			
		<input checked="" type="checkbox"/> Valider				Enregistrer les paramètres.
	  	Média ↓ Page secondaire ↓ Gestion Jukebox →	 Tri par dossier			
		 Tri par album				
		 Tout sélectionner				
		<input type="checkbox"/> Loupe	 Créer dossier	 Renommer	Choisir les options de manipulations.	
			 Supprimer	 Tout sélectionner		
		<input checked="" type="checkbox"/> Copier	<input checked="" type="checkbox"/> Valider			Enregistrer les options.
						Enregistrer les paramètres.

04 MÉDIA



Niveau 1		Niveau 2		Niveau 3		Commentaires
  	<p>Média</p> <p>↓</p> <p>Page secondaire</p> <p>↓</p> <p>Liste Média</p> <p>→</p>					Présentation du dernier média utilisé.
  	<p>Média</p> <p>↓</p> <p>Page secondaire</p> <p>↓</p> <p>Options média</p> <p>→</p>		<p>Média</p> <p>↓</p> <p>Options média</p> <p>→</p>	 Lecture aléatoire (toutes pistes) :		Choisir les paramètres de lecture.
				 Lecture aléatoire (album courant) :		
				 Lecture en boucle :		
				 Amplification Aux		
  	<p>Média</p> <p>↓</p> <p>Page secondaire</p> <p>↓</p> <p>Options média</p> <p>→</p>		<p>Radio</p> <p>↓</p> <p>Réglages radio</p> <p>→</p>	<input type="checkbox"/> Suivi RDS		Activer ou désactiver les options.
				<input type="checkbox"/> Suivi DAB/FM		
				<input type="checkbox"/> Affichage RadioText		
				<input type="checkbox"/> Apparence des vignettes radio DAB		
				<input type="checkbox"/> Annonce trafic (TA)		
	<p>Annonces</p> <p>↓</p> <p>Réglages radio</p> <p>→</p>		<p>Annonces</p> <p>↓</p> <p>Réglages radio</p> <p>→</p>	<input type="checkbox"/> Météo		Activer ou désactiver les options.
				<input type="checkbox"/> Divertissement - Sport		
				<input type="checkbox"/> Alertes		
	Valider					Enregistrer les paramètres.

04 RADIO

Sélectionner une station

1a Appuyer sur **Média** pour afficher la page primaire.
ou
Appuyer sur **Média** pour afficher la page primaire puis appuyer sur la page secondaire.



2a Sélectionner "**Liste**" dans la page primaire.
ou
Sélectionner "**Liste Radio**" sur la page secondaire.



3a Sélectionner la radio dans la liste proposée.

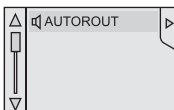

 Sélectionner "**Actualiser liste**" pour rafraîchir la liste.



1b Appuyer sur **Média** pour afficher la page primaire puis sélectionner "**Mémoriser**".



OU

2b Sélectionner une radio enregistré dans la liste.



1 Si nécessaire, sélectionner le changement de source.



2 Sélectionner la radio "**Radio FM**" ou "**Radio AM**".



! L'environnement extérieur (colline, immeuble, tunnel, parking, sous-sol...) peut bloquer la réception, y compris en mode de suivi RDS. Ce phénomène est normal dans la propagation des ondes radio et ne traduit en aucune manière une défaillance de l'autoradio.

04 RADIO

Modifier une fréquence

1a

Appuyer sur **Média** pour afficher la page primaire.



2a

Par recherche automatique de fréquence

Appuyer sur ◀ ou ▶ ou déplacer le curseur pour la recherche automatique de la radio de fréquence inférieure ou supérieure.

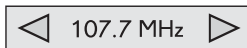

OU

1b

Appuyer sur **Média** pour afficher la page primaire puis appuyer sur la page secondaire.



2b

Appuyer sur "**Saisir fréquence**" pour afficher la page primaire puis appuyer sur la page secondaire.



PUIS

3a

Sélectionner le changement de source.



3b

Sélectionner la radio "**Radio FM**" ou "**Radio AM**".



OU

3c

Saisir la fréquence complète (ex : 92.10MHz) à l'aide du clavier puis "**Valider**".



3d

Par liste alphabétique

Appuyer sur la radio en cours puis choisir la radio dans la liste proposée.



04 RADIO

Mémoriser une station

1 Sélectionner une station ou une fréquence (reportez-vous à la rubrique correspondante).

2 Appuyer sur "**Mémoriser**".



3 Sélectionner un numéro dans la liste pour mémoriser la station précédemment choisie/ réglée.

Un appui long sur un numéro mémorise la station.

Ou

Un appui sur cette touche enregistre les stations les unes à la suite des autres.

Mémoire 1



Rappel des mémoires

Appuyer sur **Média** pour afficher la page primaire puis sélectionner "**Mémoriser**".



04 RADIO

Activer / Désactiver le RDS

1

Appuyer sur **Média** pour afficher la page primaire puis appuyer sur la page secondaire.



2

Sélectionner "**Réglages**".



3

Sélectionner "**Radio**".



4

Activer / Désactiver "**Suivi RDS**".



i

Le RDS, si activé, permet de continuer à écouter une même station grâce au suivi de fréquence. Cependant, dans certaines conditions, le suivi de cette station RDS n'est pas assuré sur tout le pays, les stations de radio ne couvrant pas 100% du territoire. Cela explique la perte de réception de la station lors d'un trajet.

04 RADIO

Raccourci : accès à une partie des réglages de la climatisation, de la radio et changer la sources sonores.

Affichage du nom de la station courante.

Sélection de la station de radio.

Vignette éventuellement diffusée par la radio.

Gestion du Jukebox. Affichage d'une action en cours.

Page secondaire.

"Multiplex" précédent. Station de radio précédente.

Affichage du nom et du numéro du "multiplex" écouté, aussi appelé "ensemble".

Sélection de la source sonore.

Affichage de la bande "DAB".

Affichage du "Radiotext" de la station courante.

"Multiplex" suivant. Station de radio suivante.

Station mémorisée, touches 1 à 15

Appui court : sélection station de radio mémorisée.

Appui long : mémorisation d'une station.

Affichage des options :
si active mais non disponible, l'affichage sera grisé,
si active et disponible, l'affichage sera en blanc.

i Si la station "DAB" écoutée n'est pas disponible en "FM" l'option "DABFM" est grisée.

04 RADIO

DAB (Digital Audio Broadcasting) Radio numérique

- !** La radio numérique vous permet une écoute de qualité supérieure et également un affichage d'informations graphiques concernant l'actualité de la radio écoutée. Sélectionner "Liste" dans la page primaire.
Les différents "multiplex/ensemble" vous proposent un choix de radios rangées par ordre alphabétique.

- 1** Appuyer sur **Média** pour afficher la page primaire.



- 2** Sélectionner le changement de source.



- 3** Sélectionner "Radio DAB".



- 4** Sélectionner "**Liste**" dans la page primaire.
ou
Sélectionner "**Liste Radio**" sur la page secondaire.



- 5** Sélectionner la radio dans la liste proposée.

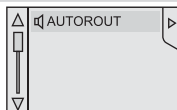

Radio numérique - Suivi DAB / FM

- i** Le "DAB" ne couvre pas à 100% le territoire.
Lorsque la qualité du signal numérique est mauvaise, le "Suivi auto DAB / FM" permet de continuer à écouter une même station, en basculant automatiquement sur la radio analogique "FM" correspondante (si elle existe).

- 1** Appuyer sur **Média** pour afficher la page primaire puis appuyer sur la page secondaire.



- 2** Sélectionner "**Réglages**".



- 3** Sélectionner "**RADIO**".



- 4** Sélectionner "**Suivi radio numérique/FM**" puis "**Valider**".



- i** Si le "Suivi auto DAB / FM" est activé, il y a un décalage de quelques secondes lorsque le système bascule en radio analogique "FM" avec parfois une variation de volume.
Lorsque la qualité du signal numérique redevient bonne, le système rebasculé automatiquement en "DAB".

- !** Si la station "DAB" écoutée n'est pas disponible en "FM" (option "**DAB/FM**" grisée), ou si le "Suivi auto DAB / FM" n'est pas activé, il y a une coupure de son lorsque la qualité du signal numérique devient mauvaise.

04 MUSIQUE

CD, CD MP3, lecteur USB, entrée auxiliaire

i Le lecteur CD est disponible en accessoire, dans le réseau CITROËN.

☀ Insérer le CD dans le lecteur, insérer la clé USB dans la prise USB ou brancher le périphérique USB à la prise USB à l'aide d'un câble adapté (non fourni).



Le système constitue des listes de lecture (mémoire temporaire) dont le temps de création peut prendre de quelques secondes à plusieurs minutes à la première connexion.

Réduire le nombre de fichiers autres que musicaux et le nombre de répertoire permet de diminuer ce temps d'attente.

Les listes de lecture sont actualisées à chaque coupure du contact ou connexion d'une clé USB. Néanmoins, l'autoradio mémorise ces listes et si elles n'ont pas été modifiées, le temps de chargement sera réduit.

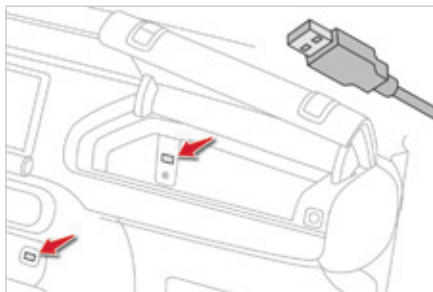

Choix de la source

1 Appuyer sur **Média** pour afficher la page primaire.



2 Sélectionner le changement de source puis choisir la source.

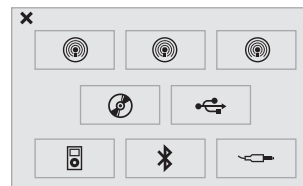

☀ La touche **SRC** (source) des commandes au volant permet de passer directement au média suivant, disponible si la source est active. Faire un appui sur la touche **OK** pour valider la sélection.

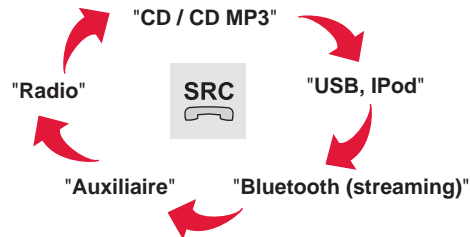

04 MUSIQUE

CD, CD MP3, lecteur USB

Informations et conseils



L'autoradio lit les fichiers audio avec l'extension ".wma, .aac, .flac, .ogg, .mp3" avec un débit compris entre 32 Kbps et 320 Kbps. Il supporte aussi le mode VBR (Variable Bit Rate). Tout autre type de fichier (.mp4, ...) ne peut être lu. Les fichiers WMA doivent être de type wma 9 standard. Les fréquences d'échantillonnage supportées sont 11, 22, 44 et 48 KHz.



Il est conseillé de rédiger les noms de fichiers avec moins de 20 caractères en excluant les caractères particuliers (ex : « » ? . ; ù) afin d'éviter tout problème de lecture ou d'affichage.



Pour pouvoir lire un CDR ou un CDRW gravé, sélectionner lors de la gravure les standards ISO 9660 niveau 1, 2 ou Joliet de préférence. Si le disque est gravé dans un autre format, il est possible que la lecture ne s'effectue pas correctement. Sur un même disque, il est recommandé de toujours utiliser le même standard de gravure, avec une vitesse la plus faible possible (4x maximum) pour une qualité acoustique optimale. Dans le cas particulier d'un CD multi-sessions, le standard Joliet est recommandé.



Le système supporte les lecteurs nomades USB Mass Storage, les BlackBerry® ou les lecteurs Apple® via les prises USB. Le câble d'adaptation est non fourni. La gestion du périphérique se fait par les commandes du système audio. Les autres périphériques, non reconnus par le système lors de la connexion, doivent être branchés à la prise auxiliaire à l'aide d'un câble Jack (non fourni).



Pour être lue, une clé USB doit être formatée en FAT 16 ou 32.



Le système ne supporte pas fonctionnellement deux appareils identiques branchés simultanément (deux clés, deux lecteurs Apple®) mais il est possible de brancher une clé et un lecteur Apple®.







Il est recommandé d'utiliser des câbles USB officiels Apple® pour garantir une utilisation conforme.

04 MUSIQUE

Choix d'une piste de lecture

Plage précédente.	 /  
Plage suivante.	 /  
Répertoire précédent.	
Répertoire suivant.	
Pause.	

Liste des plages et des répertoires USB ou CD.	
Monter et descendre dans la liste.	 
Valider, descendre dans l'arborescence.	
Remonter l'arborescence.	

04 MUSIQUE

Connexion lecteurs APPLE®

1

Connecter le lecteur Apple® à une des prises USB à l'aide d'un câble adapté (non fourni). La lecture commence automatiquement.



2

Le pilotage se fait via les commandes du système audio.

i

Les classements disponibles sont ceux du lecteur nomade connecté (artistes / albums / genres / playlists / audiobooks / podcasts).

Le classement utilisé par défaut est le classement par artistes. Pour modifier le classement utilisé, remonter l'arborescence jusqu'à son premier niveau puis sélectionner le classement souhaité (playlists par exemple) et valider pour descendre l'arborescence jusqu'à la piste souhaitée.

i

Les copies de photos ainsi que les jaquettes ne sont pas compatibles avec l'autoradio. Ces copies se font uniquement avec une clé USB.

!

La version du logiciel de l'autoradio peut être incompatible avec la génération de votre lecteur Apple®.

Streaming audio

☀

Le streaming permet d'écouter les fichiers audio du téléphone via les haut-parleurs du véhicule.

1

Connecter le téléphone : voir la rubrique "**Téléphone**", puis "**Bluetooth**".

Choisir le profil "**Audio**" ou "**Tous**".

2

Si la lecture ne commence pas automatiquement, il peut être nécessaire de lancer la lecture audio à partir du téléphone.

Le pilotage se fait via le périphérique ou en utilisant les touches à partir de l'autoradio.

!

Une fois connecté en streaming, le téléphone est considéré comme une source média.

Il est recommandé d'activer le mode "**Répétition**" sur le périphérique Bluetooth.

04 MUSIQUE

Utiliser l'entrée auxiliaire (AUX) (câble audio non fourni)

- 1 Brancher l'équipement nomade (lecteur MP3, ...) sur la prise JACK à l'aide d'un câble audio.

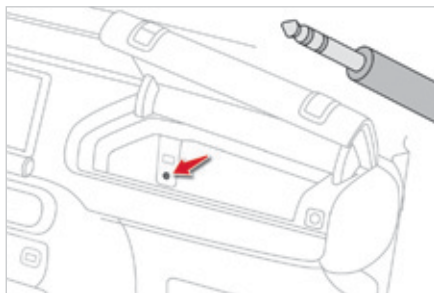

- 2 Appuyer sur **Média** pour afficher la page primaire.



- 3 Sélectionner le changement de source.



- 4 Sélectionner la source "**AUXILIAIRE**".



- i** Régler d'abord le volume de votre équipement nomade (niveau élevé). Régler ensuite le volume de votre autoradio. Le pilotage des commandes se fait via l'équipement nomade.

04 MUSIQUE

Gestion du Jukebox

1

Brancher l'équipement (lecteur MP3, ...) sur la prise USB ou sur la prise JACK à l'aide d'un câble audio.

i

Lorsque aucun fichier audio est copié dans le système d'une capacité de 8GB, tous les pictos de la fonction Jukebox sont grisés et indisponible.

2

Sélectionner "**Liste Média**".



3

Sélectionner "**Copie Jukebox**".



4

Sélectionner "**Tri par dossier**" ou "**Tri par album**".



5

Sélectionner la loupe pour entrer dans le dossier ou l'album et choisir fichier audio par fichier audio.



6

Sélectionner "**Valider**" puis "**Copier**".



7

Sélectionner "**Nouveau dossier**" pour créer une arborescence dans le Jukebox ou sélectionner "**Garder structure**" pour garder la structure de l'équipement.











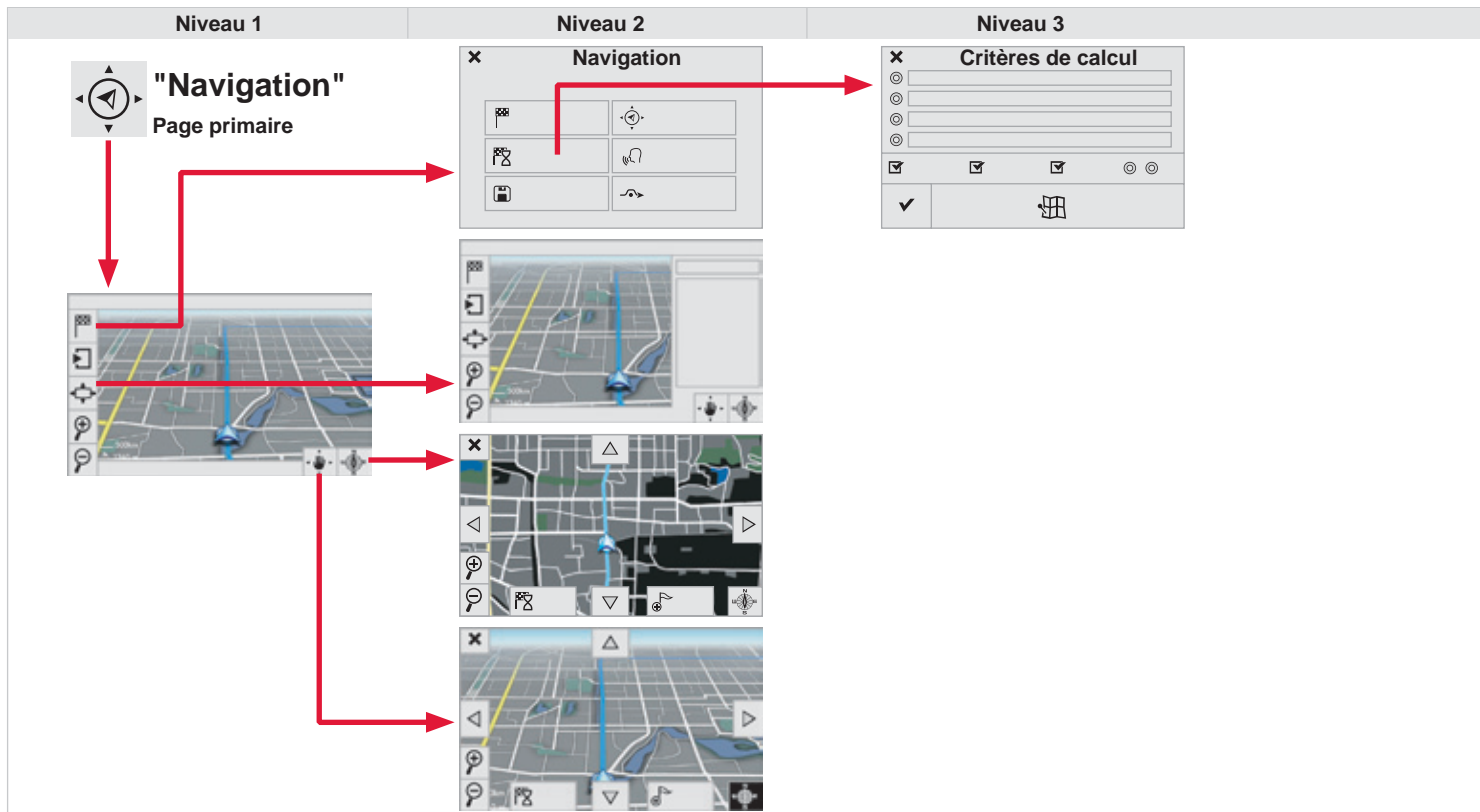







8

Le temps de la copie, le système revient à la page primaire, vous pouvez à tout moment revenir sur la visualisation de la copie en sélectionnant cette touche.











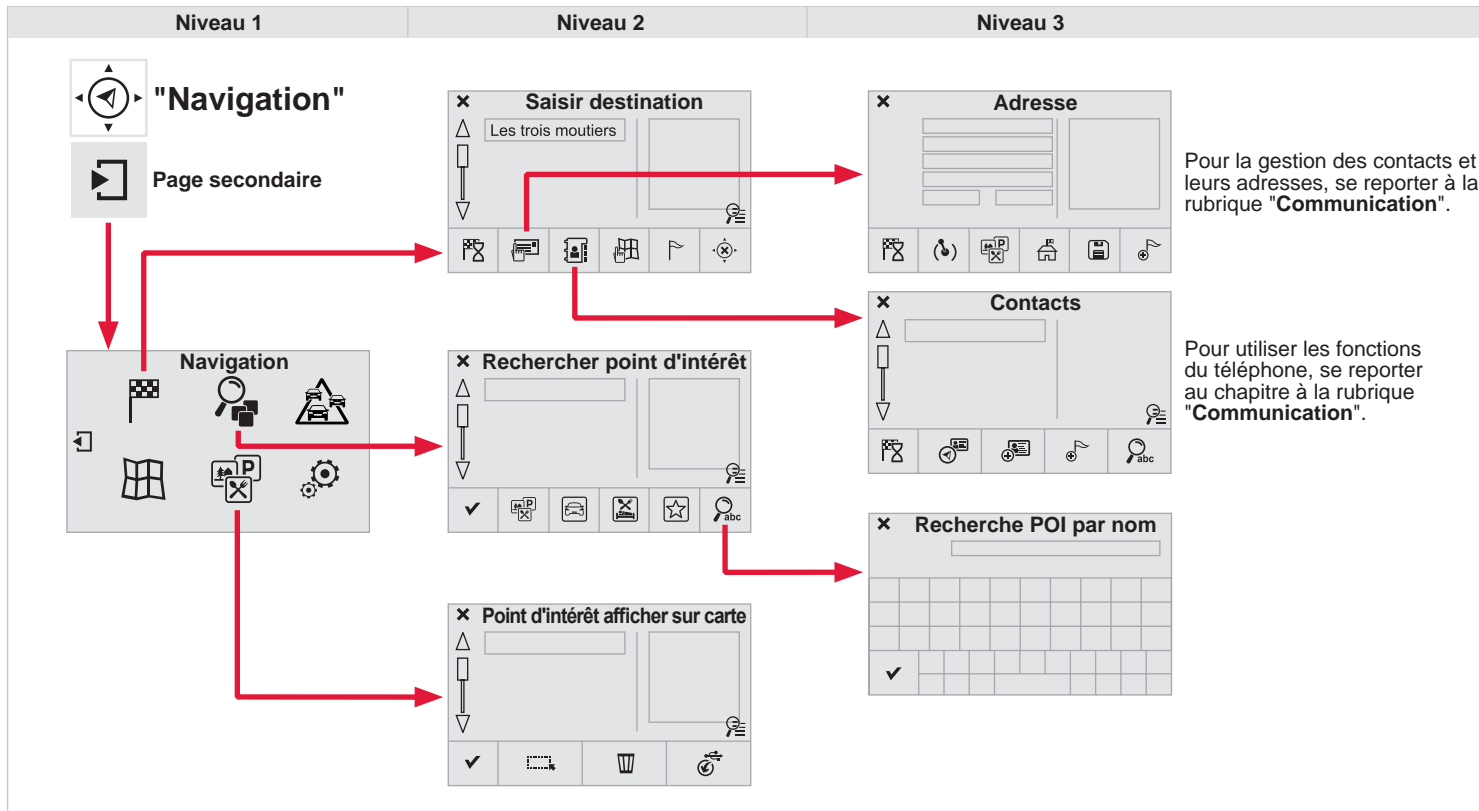

























05 NAVIGATION



Niveau 1		Niveau 2		Niveau 3		Commentaires	
 Navigation ↓ Réglages Navigation →			Saisir destination			Afficher les dernières destinations	
			Critères de calcul	<input type="radio"/>	Le plus rapide	<input type="radio"/> Le plus court <input type="radio"/> Temps / distance <input type="radio"/> Ecologique <input checked="" type="checkbox"/> Péages <input checked="" type="checkbox"/> Ferries <input type="checkbox"/> Strict-Proche <input checked="" type="checkbox"/> Voir itinéraire sur carte <input checked="" type="checkbox"/> Valider	Choisir les critères de guidages. La carte affiche le trajet choisi selon le(s) critère(s).
				<input type="radio"/>	Le plus court		
				<input type="radio"/>	Temps / distance		
				<input type="radio"/>	Ecologique		
				<input checked="" type="checkbox"/>	Péages		
				<input checked="" type="checkbox"/>	Ferries		
				<input type="checkbox"/>	Strict-Proche		
				<input checked="" type="checkbox"/>	Voir itinéraire sur carte		
			<input checked="" type="checkbox"/> Valider	Afficher la carte et lancer le guidage.			
		Enregistrer les options.					
		Archiver			Enregistrer l'adresse en cours.		
		Arrêter le guidage			Supprimer l'information de navigation.		
		Voix			Choisir le volume de la voix et l'énoncé des noms des rues.		
		Dévier itinéraire			Dévier de votre itinéraire initial selon une certaine distance.		
	Navigation					Afficher en mode texte.	
						Zoomer.	
						Dézoomer.	
						Afficher en mode plein écran. Utiliser les flèches pour déplacer la carte.	
							Basculer sur une carte 2D.

05 NAVIGATION







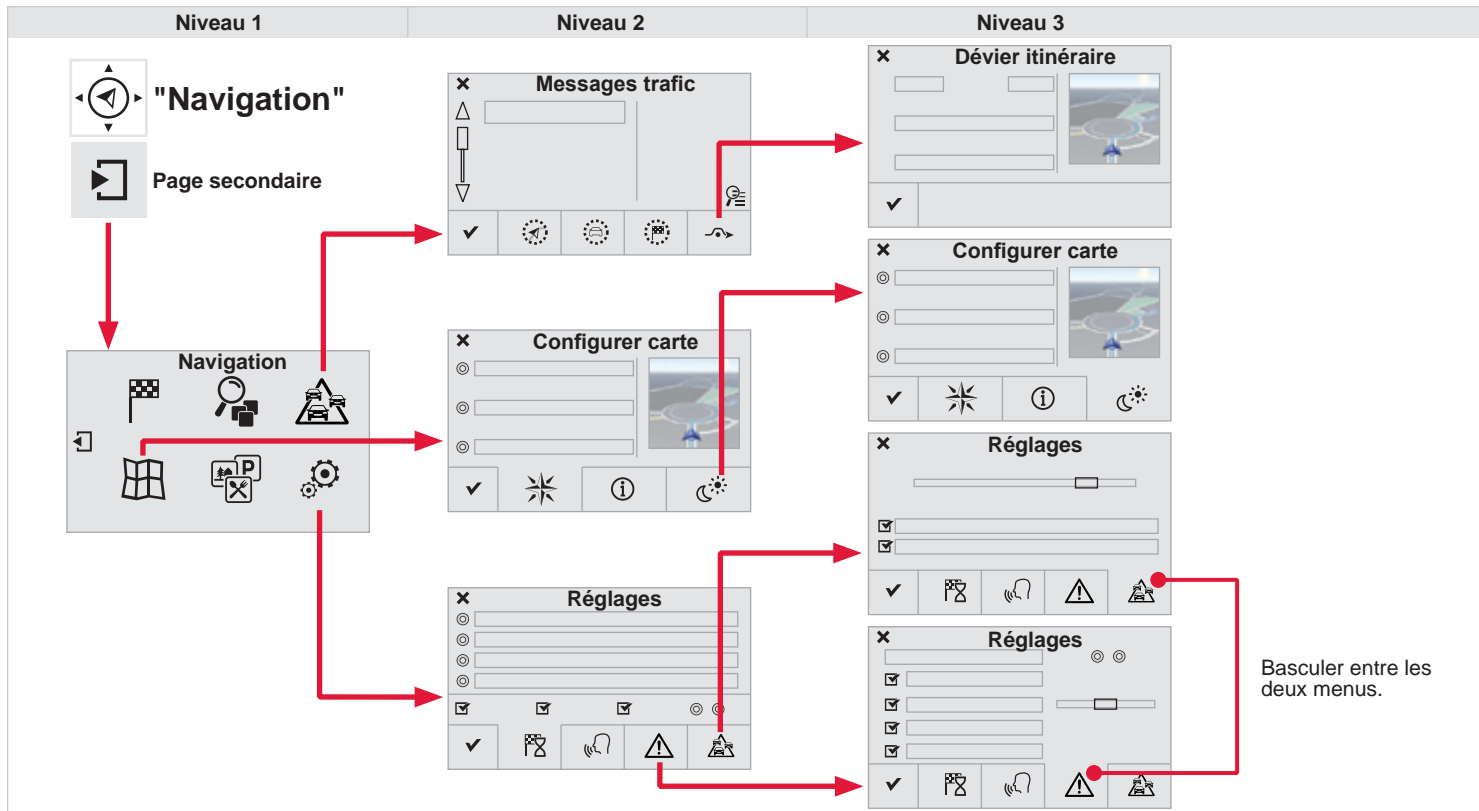















Niveau 1		Niveau 2		Niveau 3		Commentaires		
  	<p>Navigation</p> <p>↓</p> <p>Page secondaire</p> <p>↓</p> <p>Saisir destination</p> <p>→</p>		<p>Adresse</p>	 Lieu actuel		Paramétrer l'adresse.		
				 Points d'intérêt				
				 Centre Ville				
				 Archiver				
				 Ajouter étape				
					<p>Contacts</p>	 Guider vers		Appuyer pour calculer l'itinéraire.
		 Fiches adresse						
		 Créer fiche						
		 Ajouter étape						
		 Rechercher contact						
				 Guider vers		Choisir un contact puis calculer l'itinéraire.		
 Sur carte								
 Etape & iti.								
 Arrêter								
 Guider vers								
  	<p>Navigation</p> <p>↓</p> <p>Page secondaire</p> <p>↓</p> <p>Rechercher point d'intérêt</p> <p>→</p>			 Tous les POI		Liste des catégories disponibles. Après le choix de la catégorie, sélectionner les points d'intérêt.		
				 Automobile				
				 Resto / hôtels				
				 Personnels				
				 Par nom				
		<input checked="" type="checkbox"/>		<input checked="" type="checkbox"/> Rechercher		Enregistrer les paramètres.		
  	<p>Navigation</p> <p>↓</p> <p>Page secondaire</p> <p>↓</p> <p>Afficher point d'intérêt</p> <p>→</p>			 Tout sélectionner				Choisir les paramètres d'affichage des POI.
				 Supprimer				
				 Importer POI				
				<input checked="" type="checkbox"/>				

05 NAVIGATION



Basculer entre les deux menus.



Niveau 1		Niveau 2		Niveau 3		Commentaires	
  	<p>Navigation ↓ Page secondaire ↓ Messages trafic →</p>	 Sur l'itinéraire				Paramétrer le choix des messages et le rayon de filtrage.	
		 Autour véhicule					
		 A destination					
		 Dévier	<input type="radio"/>	Dévier sur une distance de			
		<input checked="" type="checkbox"/> Terminer		<input type="radio"/>	Recalculer itinéraire		
  	<p>Navigation ↓ Page secondaire ↓ Configurer carte →</p>	 Orientation		<input type="radio"/>	A plat orientée Nord	Choisir l'affichage et l'orientation de la carte.	
				<input type="radio"/>	A plat orientée véhicule		
				<input type="radio"/>	En perspective		
		 Cartes					
		 Aspect	<input type="radio"/>	Carte couleur «jour»			
			<input type="radio"/>	Carte couleur «nuit»			
	<input type="radio"/>	Jour / nuit automatique					
<input checked="" type="checkbox"/> Valider					Enregistrer les paramètres.		
  	<p>Navigation ↓ Page secondaire ↓ Réglages →</p>	 Critères calcul				Paramétrer les choix et choisir le volume de la voix et l'énoncé des noms des rues.	
		 Voix					
		 Alerte !					
		 Options trafic					
		<input checked="" type="checkbox"/> Valider					Enregistrer les options.

05 NAVIGATION - GUIDAGE

Choix d'une destination

Vers une nouvelle destination

1 Appuyer sur **Navigation** pour afficher la page primaire puis appuyer sur la page secondaire.



2 Sélectionner "**Saisir destination**".





3 Sélectionner "**Adresse**".



4 Paramétrer le "**Pays** :" dans la liste proposée puis de la même façon :
la "**Ville** :" ou son code postal, la "**Voie** :", le "**N°** :". Valider à chaque fois.

▼	FRANCE	▢
▼	PARIS	▢
▼	Bldv Hossein	▢
N°/A	20	▢

 Sélectionner "**Archiver**" pour enregistrer l'adresse saisie dans une fiche contact.
Le système permet d'enregistrer jusqu'à 200 fiches.



5 Sélectionner "**Guider vers**".





6 Choisir le critère de guidage : "**Le plus rapide**" ou "**Le plus court**" ou "**Temps / distance**" ou "**Ecologique**".





7 Choisir les critères de restriction : "**Inclure Péages**", "**Inclure Ferries**", "**Trafic**", "**Strict**", "**Proche**".



8 Sélectionner "**Valider**" ou faire un appui sur "**Voir itinéraire sur carte**" pour démarrer le guidage.



i Pour supprimer l'information de navigation, appuyer sur "**Réglages**", puis appuyer sur "**Arrêter le guidage**".



Pour remettre l'information de navigation, appuyer sur "**Réglages**", puis appuyer sur "**Reprendre le guidage**".



05 NAVIGATION - GUIDAGE

Vers une des dernières destinations

1

Appuyer sur **Navigation** pour afficher la page primaire puis appuyer sur la page secondaire.



2

Sélectionner "**Saisir destination**".



3

Sélectionner l'adresse dans la liste proposée.

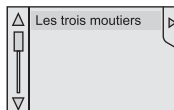

4

Sélectionner "**Guider vers**".
Sélectionner les critères puis "**Valider**" ou faire un appui sur "**Voir itinéraire sur carte**" pour démarrer le guidage.



Vers un contact du répertoire

i

La navigation vers un contact importé du téléphone n'est possible que si l'adresse est compatible avec le système.

1

Appuyer sur **Navigation** pour afficher la page primaire puis appuyer sur la page secondaire.



2

Sélectionner "**Saisir destination**".



3

Sélectionner "**Contacts**".



4

Sélectionner la destination choisie parmi les contacts dans la liste proposée.

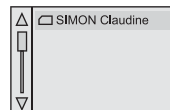

5

Sélectionner "**Guider vers**".
Sélectionner les critères puis "**Valider**" pour démarrer le guidage.





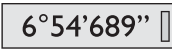

05 NAVIGATION - GUIDAGE

Vers des coordonnées GPS

- 1 Appuyer sur **Navigation** pour afficher la page primaire puis appuyer sur la page secondaire.  
- 2 Sélectionner "**Saisir destination**". 
- 3 Sélectionner "**Adresse**". 
- 4 Paramétrer la "**Longitude :**" puis la "**Latitude :**". 
- 5 Sélectionner "**Guider vers**".
Sélectionner les critères puis "**Valider**" ou faire un appui sur "**Voir itinéraire sur carte**" pour démarrer le guidage.  

Vers un point de la carte

- 1 Appuyer sur **Navigation** pour afficher la page primaire puis appuyer sur la page secondaire.  
 - 2 Sélectionner "**Saisir destination**". 
 - 3 Sélectionner "**Sur carte**". 
 - 4 Zoomer sur la carte puis sélectionner le point. 
-
-  Un appui long permet d'afficher les lieux touristiques aux alentours.

05 NAVIGATION - GUIDAGE

Vers des points d'intérêts (POI)

Les points d'intérêt (POI) signalent l'ensemble des lieux de services à proximité (hôtels, commerces variés, aéroports, ...).

1

Appuyer sur **Navigation** pour afficher la page primaire puis appuyer sur la page secondaire.



2

Sélectionner "**Rechercher point d'intérêt**".



3

Sélectionner "**Tous les POI**" ou "**Automobile**" ou "**Resto / hôtels**" ou "**Personnels**" ou "**Par nom**".



4

Sélectionner une catégorie dans la liste proposée.



5

Sélectionner "**Rechercher**".



6

Sélectionner un point d'intérêt dans la liste proposée.

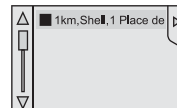

7

Sélectionner "**Guider vers**".



i

Une mise à jour cartographique annuelle permet de bénéficier du signalement de nouveaux points d'intérêt.

Vous pouvez également mettre à jour tous les mois les Zones à risques / Zones de danger.

La procédure détaillée est disponible sur :
<http://citroen.navigation.com>.

05 NAVIGATION - GUIDAGE

Vers des points d'intérêts (POI)

1

Appuyer sur **Navigation** pour afficher la page primaire puis appuyer sur la page secondaire.



2

Sélectionner "**Afficher POI**".



3

Sélectionner une catégorie dans la liste proposée puis "**Valider**".



05 NAVIGATION - GUIDAGE

Paramétrage des alertes Zones à risques / Zones de danger

1

Appuyer sur **Navigation** pour afficher la page primaire puis appuyer sur la page secondaire.



2

Sélectionner "**Réglages**".



3

Sélectionner "**Config alertes**".



4

Il est possible alors d'activer l'alerte Zones à risques puis :

- "Alerte sonore"
- "Alerter uniq. en guidage"
- "Alerter uniq. en sur vitesse"
- "Afficher les limites de vitesse"
- "Délai" : le choix du délai permet de définir le temps précédant l'alerte Zones à risques.

5

Sélectionner "**Valider**".



!

Ces fonctions ne sont disponibles que si les Zones à risques ont été téléchargées et installées sur le système.

05 NAVIGATION - GUIDAGE

Ajouter une étape

1 Appuyer sur **Navigation** pour afficher la page primaire puis appuyer sur la page secondaire.



2 Sélectionner "**Saisir destination**".



3 Sélectionner "**Etape & iti.**".



4 Sélectionner "**Ajouter étape**" puis "**Adresse**".



5 L'adresse de l'étape est renseignée comme une destination donc paramétrer la "**Ville** :" ou code postal, la "**Voie** :", le "**N°** :". Valider à chaque fois.
Puis sélectionner "**Ajouter une étape**".

▼	FRANCE	▢
▼	PARIS	▢
▼	Bldv Hossein	▢
N°/A	20	▢



6 Sélectionner "**Guider vers**".
Sélectionner les critères puis "**Valider**" pour démarrer le guidage et donner une orientation générale à l'itinéraire de guidage.



Organiser les étapes

4 Pour organiser les étapes, recommencer les opérations 1 à 3 précédentes (Ajouter une étape).

5 Sélectionner l'étape que vous souhaitez déplacer dans le classement.



6a Sélectionner "**Monter**".



6b Sélectionner "**Descendre**".



6c Sélectionner "**Supprimer**".



 Sélectionner "**Feuille route**" pour visualiser les changements de consignes sur l'itinéraire.



05 NAVIGATION - GUIDAGE

Options de guidage

Critères de calcul

1

Appuyer sur **Navigation** pour afficher la page primaire puis appuyer sur la page secondaire.



2

Sélectionner "**Réglages**".



3

Sélectionner "**Critères**".



4

Il est possible alors de choisir :

- les critères de guidage : "**Le plus rapide**", "**Le plus court**", "**Temps / distance**", "**Écologique**".
- les critères d'exclusion : "**Inclure Péages**", "**Inclure Ferries**", "**Trafic**", "**Strict**", "**Proche**".

5

Sélectionner "**Valider**".



!

Le calcul du critère écologique est basé sur les données de cartographie mais celui-ci peut-être mis en défaut.

05 TRAFIC

Informations trafic

Affichage des messages

1

Appuyer sur **Navigation** pour afficher la page primaire puis appuyer sur la page secondaire.



2

Sélectionner "**Messages trafic**".



3

Paramétrer les filtres "**Sur l'itinéraire**", "**Autour de**", "**A destination**" pour obtenir une liste de message plus fine.

Appuyer une seconde fois pour désactiver le filtre.



4

Sélectionner le message dans la liste ainsi proposée.

Sélectionner la loupe pour avoir les renseignements parlés.

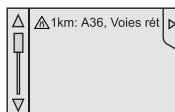

i

Les messages TMC (Trafic Message Channel) sont des informations relatives au trafic et aux conditions météorologiques, reçues en temps réel et transmises au conducteur sous forme de visuels sur la carte de navigation.

Paramétrer le filtrage

1

Appuyer sur **Navigation** pour afficher la page primaire puis appuyer sur la page secondaire.



2

Sélectionner "**Réglages**".



3

Sélectionner "**Option info**".



4

Sélectionner :

- "**Etre informé des nouveaux messages**",
 - "**Enoncé vocal des messages**",
- Puis affiner le rayon de filtrage.



5

Sélectionner "**Valider**".



i

Nous préconisons un rayon de filtrage de :

- 20 km en agglomération,
- 50 km sur autoroute.

05 TRAFIC

Principaux visuels trafic

1 Triangle rouge et jaune : informations trafic, par exemple :



2 Triangle noir et bleu : informations générales, par exemple :

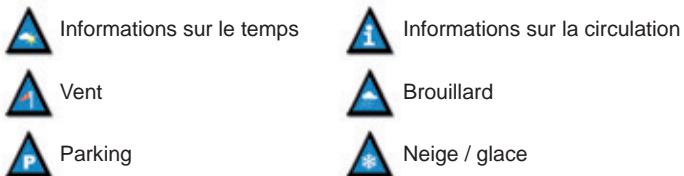

Écouter les messages TA

1 Appuyer sur **Navigation** pour afficher la page primaire puis appuyer sur la page secondaire.



2 Sélectionner "**Réglages**".



3 Sélectionner "**Voix**".



4 Activer / Désactiver "**Trafic (TA)**".



i La fonction TA (Trafic Announcement) rend prioritaire l'écoute des messages d'alerte TA. Pour être active, cette fonction nécessite la réception correcte d'une station de radio émettant ce type de message. Dès l'émission d'une info trafic, le média en cours (Radio, CD, USB, ...) s'interrompt automatiquement pour diffuser le message TA. L'écoute normale du média reprend dès la fin de l'émission du message.

05 TRAFIC

Dévier itinéraire

1

Appuyer sur **Navigation** pour afficher la page primaire puis appuyer sur la page secondaire.



2

Sélectionner "**Messages trafic**".



3

Sélectionner "**Dévier**".



4

Sélectionner la distance de déviation en appuyant sur + ou -.



5

Sélectionner "**Recalculer itinéraire**".
L'itinéraire sera modifié en temps et en distance.

+183 km +00:20

6

Sélectionner "**Valider**".



L'itinéraire peut être dévié suite à la réception d'un événement d'information trafic.

05 CARTE

Gestion de la carte

Orientation de la carte

1

Appuyer sur **Navigation** pour afficher la page primaire puis appuyer sur la page secondaire.



2

Sélectionner "**Configurer carte**".



3

Sélectionner "**Orientation**".



4

Sélectionner :

- "**A plat orientée Nord**" pour garder la carte toujours orientée vers le Nord,
- "**A plat orientée véhicule**" pour que la carte s'oriente de façon à suivre le véhicule,
- "**En perspective**" pour afficher une vue en perspective.



5

Sélectionner "**Valider**" pour enregistrer les modifications.



05 CARTE

Configurer

1

Appuyer sur **Navigation** pour afficher la page primaire puis appuyer sur la page secondaire.



2

Sélectionner "**Configurer carte**".



3

Sélectionner "**Aspect**".



4 Sélectionner :

- "**Carte couleur «jour»**" pour afficher en permanence la carte en mode jour.
- "**Carte couleur «nuit»**" pour afficher en permanence la carte en mode nuit.
- "**Jour / nuit automatique**" pour afficher la carte automatiquement selon la luminosité extérieure.



Ce mode fonctionne grâce au capteur de luminosité du véhicule ou avec un allumage manuel des feux.

5

Puis "**Valider**" pour enregistrer les modifications.



Les noms des rues sont visibles sur la carte à partir de l'échelle 100 m.

05 RÉGLAGES

Synthèse vocale du guidage

Volume / Nom des rues

1

Appuyer sur **Navigation** pour afficher la page primaire puis appuyer sur la page secondaire.



2

Sélectionner "**Réglages**".



3

Sélectionner "**Voix**".



4

Sélectionner "**Synthèse Vocale**", et/ou "**Voix masculine**", et/ou "**Voix féminine**", et/ou "**Enoncé le nom des rues**".











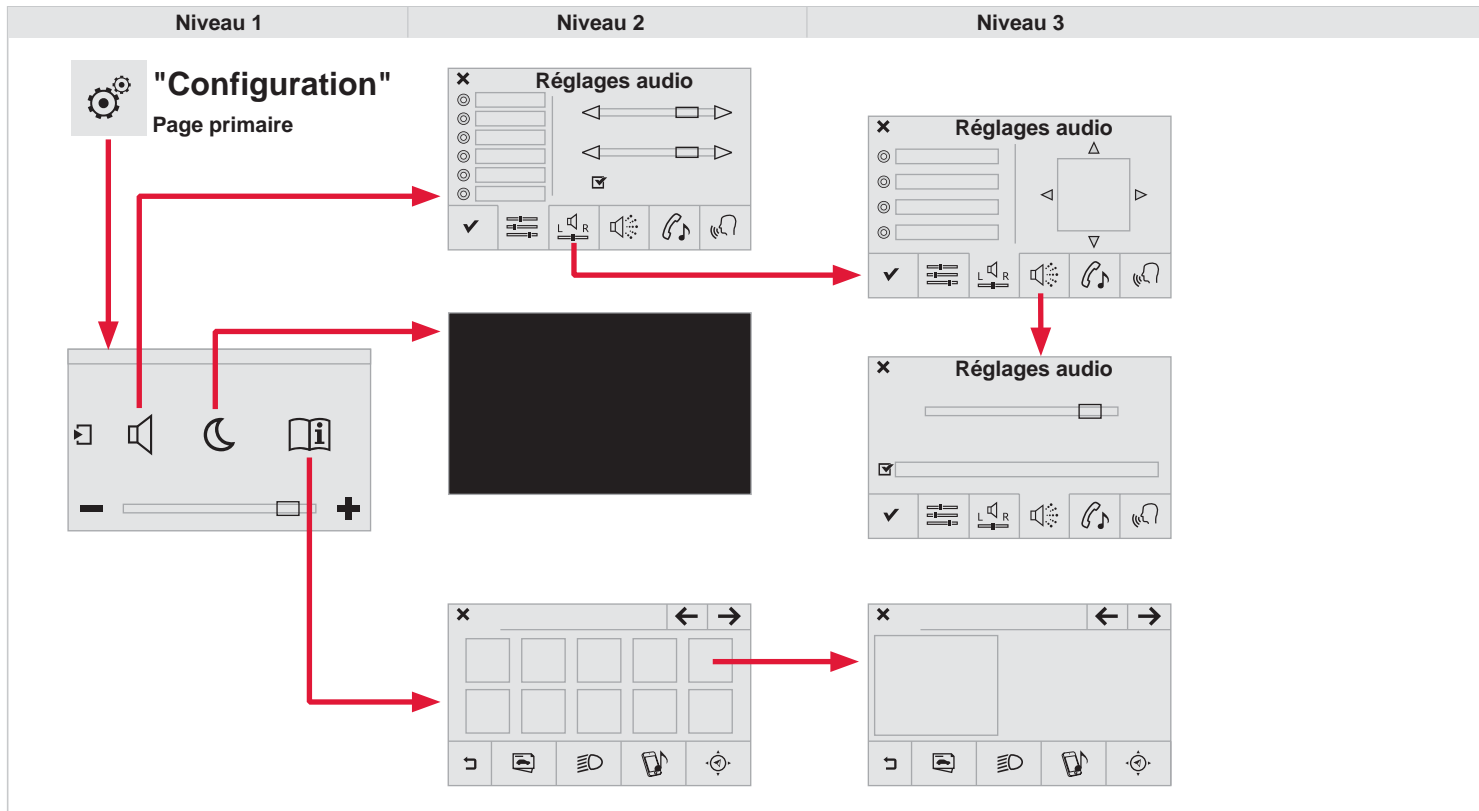















5

Sélectionner "**Valider**" pour enregistrer les modifications.











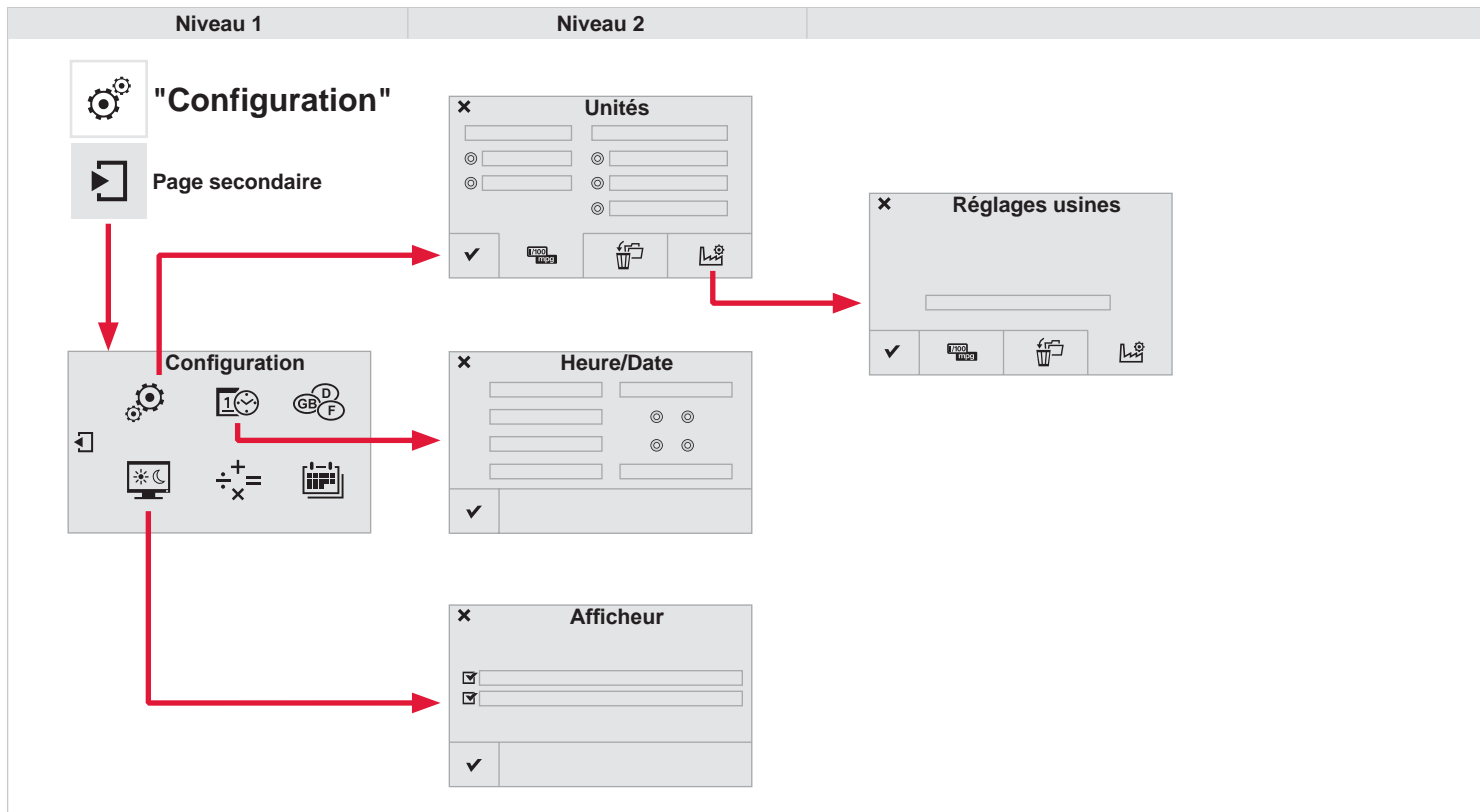



06 CONFIGURATION



Niveau 1		Niveau 2		Niveau 3	Commentaires
 	Configuration ↓ Réglages sons ↓ Réglages audio →	 Ambiances		Choisir l'ambiance sonore.	
		 Répartition		Paramétrer la position du son dans le véhicule grâce au système Arkamys.	
		 Effets		Choisir le niveau sonore ou l'activer selon la vitesse du véhicule.	
		 Sonneries		Choisir la mélodie et le volume de la sonnerie lorsque le téléphone sonne.	
		 Voix		Choisir le volume de la voix et l'énoncé des noms des rues	
		 Valider		Enregistrer les paramètres.	
 	Configuration ↓ Eteindre écran →			Extinction de l'affichage sur l'écran de la tablette tactile (écran noir). Un appui sur l'écran noir permet de revenir à l'affichage.	
 	Configuration ↓ Aide interactive →	 Retour arrière		Consulter l'Aide interactive.	
	 Aide à la conduite - Équipements				
	 Témoins lumineux				
	 Audio Communication				
	 Navigation GPS				
	 Page précédente				
	 Page suivante				
  	Configuration ↓ Réglage Luminosité →			Réglage de la luminosité du poste de conduite.	

06 CONFIGURATION



Niveau 1		Niveau 2		Commentaires
  	Configuration ↓ Page secondaire ↓ Réglages Système →	 Unités		Paramétrer les Unités d'affichage de la distance, de la consommation et de la température.
		 Effacer données		Sélectionner la ou les donnée(s) choisie(s) dans la liste puis appuyer sur Supprimer.
		 Réglages usine		Paramétrer les réglages d'origine.
		<input checked="" type="checkbox"/> Valider		Enregistrer les paramètres.
  	Configuration ↓ Page secondaire ↓ Heure/Date →	<input checked="" type="checkbox"/> Valider		Paramétrer la date et l'heure puis valider.
  	Configuration ↓ Page secondaire ↓ Réglage Ecran →	<input checked="" type="checkbox"/> Défilement texte automatique		Paramétrer puis valider.
	<input checked="" type="checkbox"/> Désactiver les animations			
	<input checked="" type="checkbox"/> Valider			

06 CONFIGURATION



Niveau 1







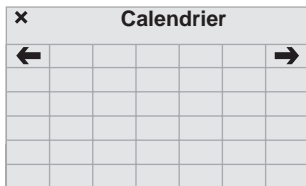
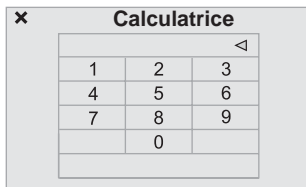
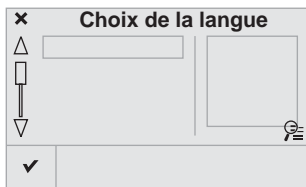
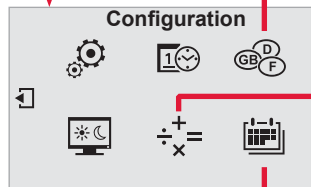

Niveau 2



"Configuration"

Page secondaire



Niveau 1		Niveau 2		Commentaires
  	<p>Configuration</p> <p>↓</p> <p>Page secondaire</p> <p>↓</p> <p>Langues</p> <p>→</p>	✓	Valider	Sélectionner la langue puis valider.
  	<p>Configuration</p> <p>↓</p> <p>Page secondaire</p> <p>↓</p> <p>Calculatrice</p> <p>→</p>			Sélectionner la calculatrice.
  	<p>Configuration</p> <p>↓</p> <p>Page secondaire</p> <p>↓</p> <p>Calendrier</p> <p>→</p>			Sélectionner le calendrier.

06 CONFIGURATION

Réglages sons

- 1 Appuyer sur **Configuration** pour afficher la page primaire.



- 2 Sélectionner "**Réglages sons**".



- 3 Sélectionner "**Ambiances**" ou "**Répartition**" ou "**Effets**" ou "**Sonneries**" ou "**Voix**".

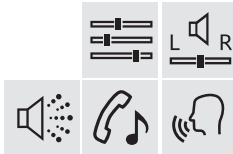

- ! La répartition (ou spatialisation grâce au système Arkamys®) du son est un traitement audio qui permet d'adapter la qualité sonore, en fonction du nombre d'auditeurs dans le véhicule.
Disponible uniquement en configuration 6 haut-parleurs.

- ! Les réglages audio (**Ambiances**, **Graves**, **Aigus**, **Loudness**) sont différents et indépendants pour chaque source sonore.
Les réglages de **répartition** et de **balances** sont communs à toutes les sources.

- !
- "**Ambiances**" (6 ambiances au choix)
 - "**Graves**"
 - "**Aigus**"
 - "**Loudness**" (Activer/Désactiver)
 - "**Répartition**" ("**Conducteur**", "**Tous passagers**", "**Avant seul**")
 - "**Retour sonore sur écran tactile**"
 - "**Volume asservi à la vitesse du véhicule** : " (Activer/Désactiver)

- i
- Audio embarqué : le Sound Staging d'Arkamys®.
- Avec le Sound Staging, le conducteur et les passagers sont plongés dans une "scène sonore" recréant l'atmosphère naturelle d'une salle de spectacle : véritable devant de scène et un son enveloppant.
- Cette nouvelle sensation est possible grâce au logiciel installé dans la radio qui traite les signaux numériques des lecteurs média (radio, CD, MP3...) sans changer le réglage des haut-parleurs. Ce traitement prend en compte les caractéristiques de l'habitacle afin d'être optimal.
- Le logiciel Arkamys® installé dans votre autoradio traite le signal numérique de l'ensemble des lecteurs média (radio, CD, MP3, ...) et permet de recréer une scène sonore naturelle, avec un placement harmonieux des instruments et des voix dans l'espace, en face des passagers, positionnée à la hauteur du pare-brise.

06 CONFIGURATION

Aide interactive

1

Appuyer sur **Configuration** pour afficher la page primaire.



2

Sélectionner "**Aide interactive**".



i

L'application interactive de votre notice d'emploi depuis cet écran tactile n'a pas pour vocation de se substituer au contenu plus complet du document imprimé.

!

Pour des raisons de sécurité, la consultation de votre notice d'emploi est possible uniquement véhicule à l'arrêt.

06 CONFIGURATION

Système

Modifier les paramètres du système

- 1 Appuyer sur **Configuration** pour afficher la page primaire puis appuyer sur la page secondaire.



- 2 Sélectionner "**Réglages Système**".



- 3 Sélectionner "**Unités**" pour changer l'unité de distance, consommation et températures.



- 4 Sélectionner "**Effacer données**" pour effacer la liste des dernières destinations, les points d'intérêt personnel, les contacts du répertoire. Cocher le(s) réglage(s) puis sélectionner "**Supprimer**".



- 5 Sélectionner "**Réglages usine**" pour revenir aux réglages initiaux.



- 1 Appuyer sur **Configuration** pour afficher la page primaire puis appuyer sur la page secondaire.



- 2 Sélectionner "**Réglage Ecran**".



- 3 Activer ou désactiver : "**Activer défilement texte automatique**" et "**Activer les animations**".



06 CONFIGURATION

1

Appuyer sur **Configuration** pour afficher la page primaire puis appuyer sur la page secondaire.



2

Sélectionner :

- "**Heure/Date**" pour changer le fuseau horaire, la synchronisation sur GPS, l'heure et son format puis la date.
- "**Langues**" pour changer de langue.
- "**Calculatrice**" pour afficher une calculatrice.
- "**Calendrier**" pour afficher un calendrier.



07 CITROËN MULTICITY CONNECT

- !** "CITROËN MULTICITY CONNECT", est un service d'applications d'aide à la conduite en temps réel qui permet l'accès à des informations utiles, telles que l'état du trafic, les zones de danger, les prix des carburants, les disponibilités de places de parking, les sites touristiques, les conditions météorologiques, les bonnes adresses ...
- Il inclut l'accès au réseau mobile lié à l'usage des applications. "CITROËN MULTICITY CONNECT" est un contrat de service à souscrire dans le réseau "CITROËN", disponible selon le pays et le type d'écran tactile y compris après livraison du véhicule.

- 1** Brancher la clé de connexion "CITROËN MULTICITY CONNECT" à une des prises USB.

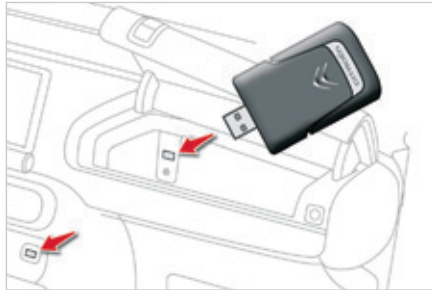

- i** Pour une meilleure réception, il est recommandé de brancher la clé de connexion "CITROËN MULTICITY CONNECT" à la prise USB située dans la boîte à gants (disponible selon équipement).

- 2** Appuyer sur le menu des "Services connectés" pour afficher les applications.

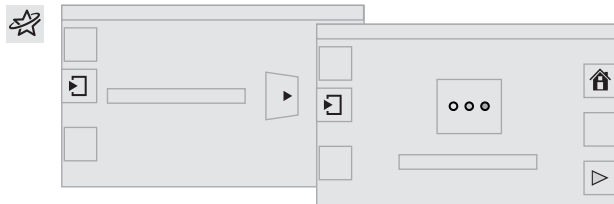

3



Les applications utilisent les données du véhicule comme la vitesse instantanée, le kilométrage, l'autonomie, ou encore la position GPS, pour délivrer des informations pertinentes.

- !** Pour des raisons de sécurité, certaines fonctionnalités ne sont utilisables qu'à l'arrêt.

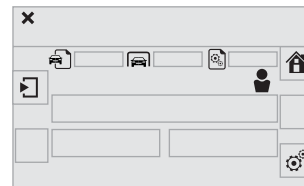









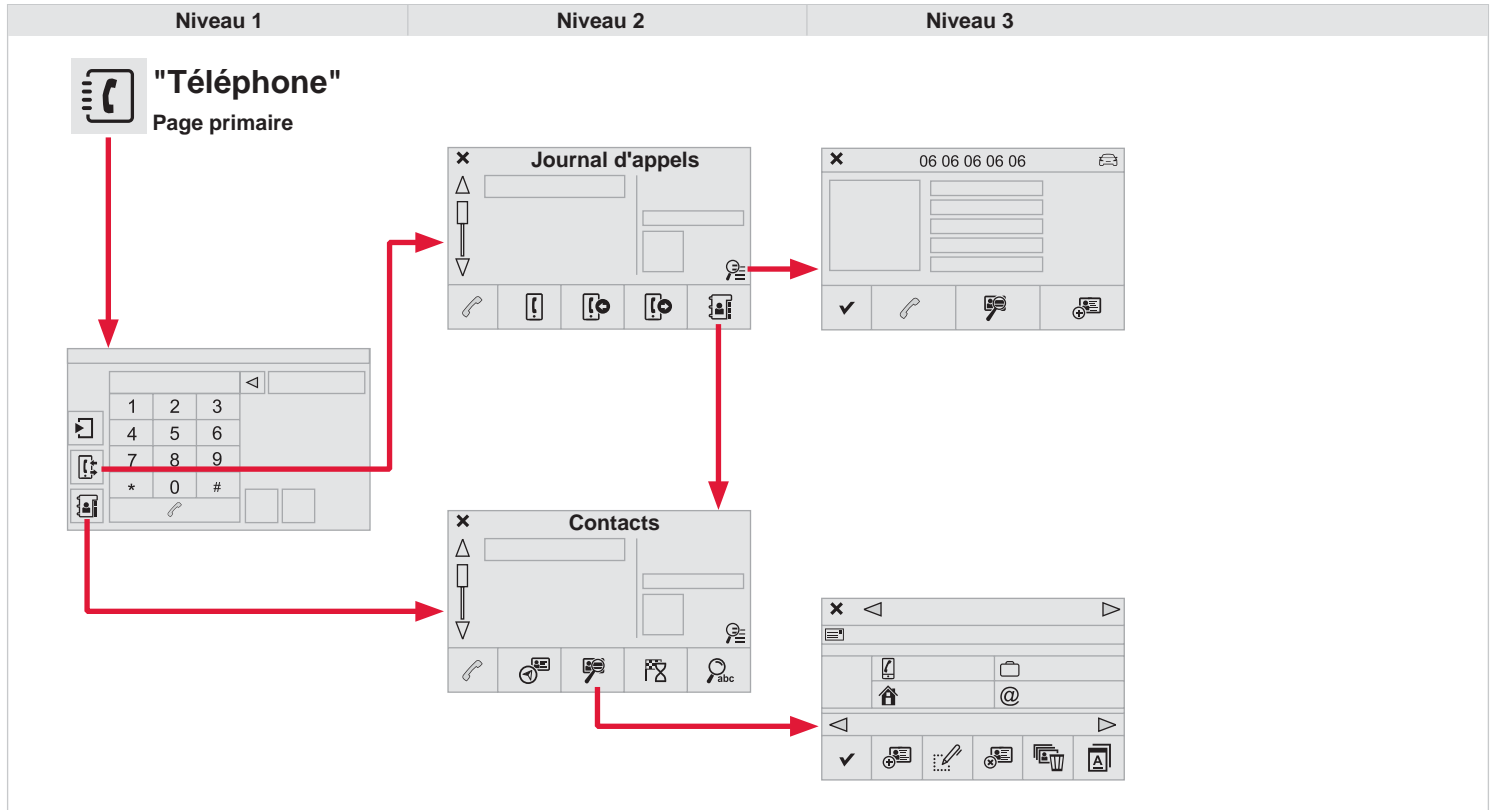















L'application "MyCITROËN" est un lien entre l'utilisateur, la Marque et son Réseau.

Elle permet au client de tout savoir sur son véhicule : plan d'entretien, offre accessoires, contrats de services souscrits, ...

Elle permet également de remonter le kilométrage vers le site "MyCITROËN", ou encore d'identifier un point de vente.









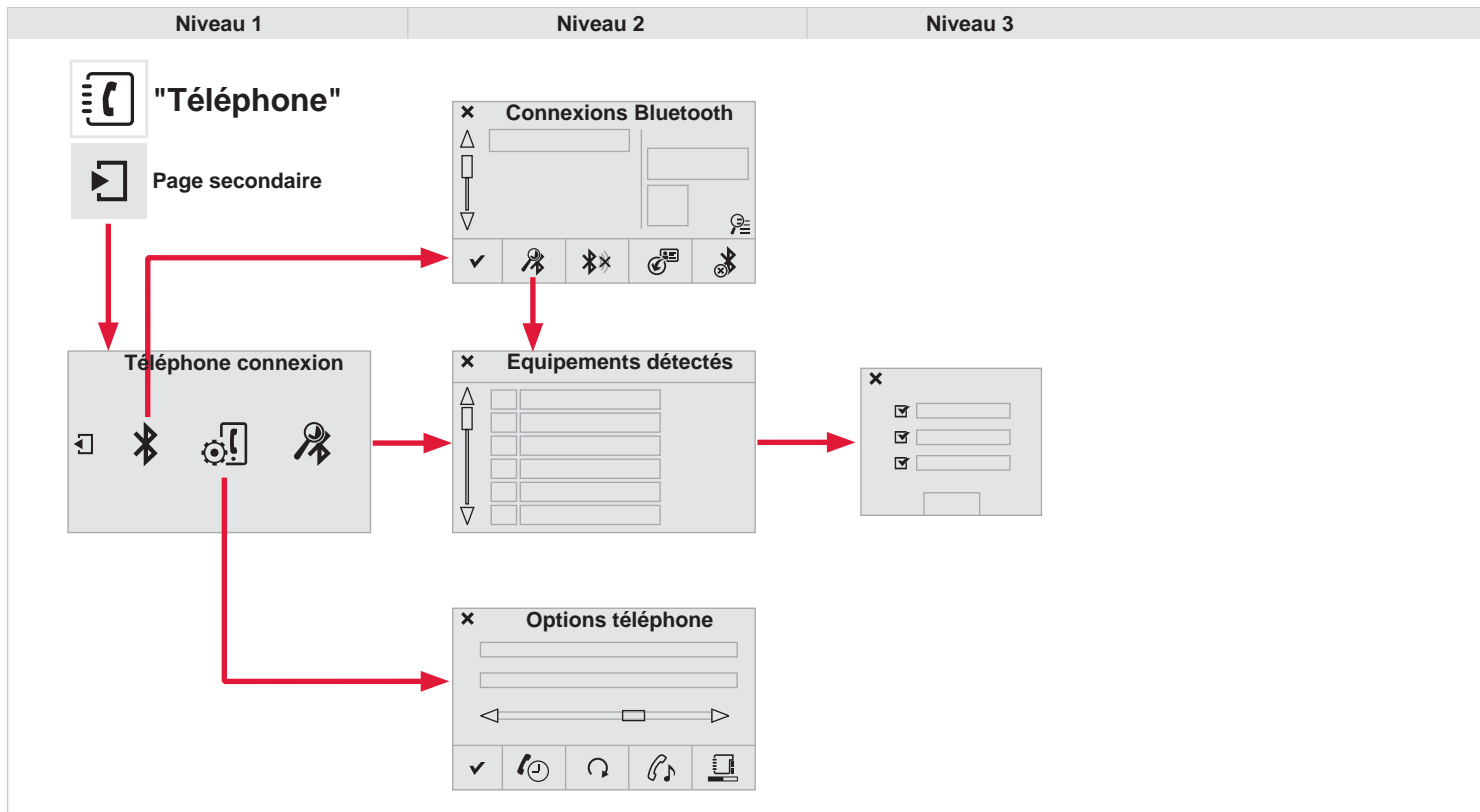







08 TÉLÉPHONE



Niveau 1		Niveau 2		Niveau 3		Commentaires	
 	<p style="text-align: center;">Téléphone ↓ Journal d'appels →</p>	 Tous les appels				Après les différents choix, lancer l'appel.	
		 Appels reçus					
		 Appels émis					
		 Contacts					
		 Loupe		 Consulter			 Créer
		 Appeler					
 	<p style="text-align: center;">Téléphone ↓ Contacts →</p>	 Fiches adresse				Après les différents choix, lancer l'appel.	
		 Créer fiche		 Créer			
				 Modifier			
				 Supprimer			
				 Suppr. tout			
				 Trier Nom			
				 Valider			
		 Guider vers					
		 Rechercher contact					
 Appeler							

08 TÉLÉPHONE



Niveau 1		Niveau 2		Niveau 3		Commentaires
  	Téléphone connexion ↓ Page secondaire ↓ Connexions Bluetooth →	 Rechercher				Lancer la recherche d'un périphérique à connecter.
		 Déconnecter				Arrêter la connexion Bluetooth du périphérique sélectionné.
		 Actualiser				Importer les contacts du téléphone sélectionné pour les enregistrer dans l'autoradio.
		 Supprimer				Supprimer le téléphone sélectionné.
		✓ Valider				Enregistrer les paramètres.
  	Téléphone connexion ↓ Page secondaire ↓ Rechercher équipement →			<input checked="" type="checkbox"/> Téléphone		Lancer la recherche d'un périphérique
				<input checked="" type="checkbox"/> Streaming Audio		
				<input checked="" type="checkbox"/> Internet		
  	Téléphone connexion ↓ Page secondaire ↓ Options Téléphone →	 Mise en attente				Couper le micro temporairement pour que le contact n'entende pas votre conversation avec un passager.
		 Actualiser				Importer les contacts du téléphone sélectionné pour les enregistrer dans l'autoradio.
		 Sonneries				Choisir la mélodie et le volume de la sonnerie lorsque le téléphone sonne.
		 Etat mémoire				Fiches utilisées ou disponibles, pourcentage d'utilisation du répertoire interne et des contacts en Bluetooth.
		✓ Valider				Enregistrer les paramètres.

08 BLUETOOTH

Jumeler un téléphone Bluetooth Première connexion

Procédure (courte) à partir du téléphone

1 Dans le menu Bluetooth de votre périphérique, sélectionner le nom système dans la liste des appareils détectés.



2 Saisir un code de 4 chiffres minimum sur le périphérique et valider.



3 Saisir ce même code dans le système, sélectionner "OK" et valider.



Procédure à partir du système

1 Activer la fonction Bluetooth du téléphone et s'assurer qu'il est "visible par tous" (configuration du téléphone).



2 Appuyer sur **Téléphone** pour afficher la page primaire puis appuyer sur la page secondaire.



3 Sélectionner "**Connexions Bluetooth**".



! Pour des raisons de sécurité et parce qu'elles nécessitent une attention soutenue de la part du conducteur, les opérations de jumelage du téléphone mobile Bluetooth au système kit mains-libres de l'autoradio, doivent être réalisées **véhicule à l'arrêt**.

4 Sélectionner "**Rechercher équipement**".
La liste du (ou des) téléphone(s) détecté(s) s'affiche.



i En cas d'échec, il est conseillé de désactiver puis de réactiver la fonction Bluetooth de votre téléphone.

5 Sélectionner le nom du téléphone choisi dans la liste puis "**Valider**".



6 Saisir un code de 4 chiffres minimum pour la connexion puis "**Valider**".



7 Saisir ce même code sur le téléphone puis accepter la connexion.



8 Le système propose de connecter le téléphone :

- en "**Téléphone**" (kit mains-libres, téléphone uniquement),
- en "**Streaming Audio**" (streaming : lecture sans fil des fichiers audio du téléphone),
- en "**Internet**" (navigation internet uniquement si votre téléphone est compatible avec la norme Bluetooth Dial-Up Networking "DUN").

Sélectionner un ou plusieurs profils et Valider.

08 BLUETOOTH

! Les services disponibles sont dépendants du réseau, de la carte SIM et de la compatibilité des appareils Bluetooth utilisés. Vérifiez sur le manuel de votre téléphone et auprès de votre opérateur, les services auxquels vous avez accès.

! La capacité du système à ne connecter qu'un seul profil dépend du téléphone. Les deux profils peuvent se connecter par défaut.

☀ Connectez-vous sur www.citroen.pays pour plus d'informations (compatibilité, aide complémentaire, ...).

9 Le téléphone se rajoute dans la liste.



10 En fonction de votre équipement, il peut vous être demandé d'accepter la connexion automatique à chaque mise du contact.

! Selon le type de téléphone, le système vous demande d'accepter ou non le transfert de votre répertoire.



Sinon sélectionner "**Actualiser**".

☀ De retour dans le véhicule, le dernier téléphone connecté se reconnecte automatiquement, dans les 30 secondes environ qui suivent la mise du contact (Bluetooth activé).

Pour modifier le profil de connexion automatique, sélectionner le téléphone dans la liste puis sélectionner le paramètre voulu.

Connexion d'un périphérique Bluetooth

Reconnexion automatique

- 1 A la mise du contact, le dernier téléphone connecté à la dernière coupure du contact se reconnecte automatiquement, si ce mode de connexion avait été activé lors de la procédure d'appairage (voir pages précédentes).
- 2 La connexion est confirmée par l'affichage d'un message ainsi que du nom du téléphone.

Connexion manuelle

- 1 Appuyer sur **Téléphone** pour afficher la page primaire puis appuyer sur la page secondaire.
- 2 Sélectionner "**Bluetooth**" pour afficher la liste des périphériques appairés.
- 3 Sélectionner le périphérique à connecter.
- 4 Appuyer sur "**Rechercher équipement**".
- 5 La connexion est confirmée par l'affichage d'un message ainsi que du nom du téléphone.

08 BLUETOOTH

Gestion des téléphones appairés

i Cette fonction permet de connecter ou de déconnecter un périphérique ainsi que de supprimer un appairage.

1 Appuyer sur **Téléphone** pour afficher la page primaire puis appuyer sur la page secondaire.



2 Sélectionner "**Bluetooth**" pour afficher la liste des périphériques appairés.



3 Sélectionner le périphérique dans la liste.

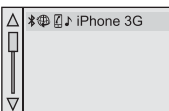

4 Sélectionner :

- "**Rechercher équipement**" ou "**Déconnecter**" pour connecter ou arrêter la connexion bluetooth du périphérique sélectionné.
- "**Supprimer**" pour supprimer l'appairage.

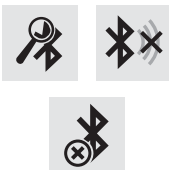

Recevoir un appel

1 Un appel entrant est annoncé par une sonnerie et un affichage superposé sur l'écran.

2a Faire un appui court sur la touche **TEL** des commandes au volant pour décrocher.



2b Faire un appui long sur la touche **TEL** des commandes au volant pour refuser l'appel.
ou
Sélectionner "**Raccrocher**".



08 CONTACTS

Passer un appel

Appeler un nouveau numéro

- 1 Appuyer sur **Téléphone** pour afficher la page primaire.



- 2 Saisir le numéro de téléphone à l'aide du clavier puis appuyer sur **"Appeler"** pour lancer l'appel.



! L'utilisation du téléphone est déconseillée en conduisant. Il est recommandé de stationner en sécurité ou de privilégier l'utilisation des commandes au volant.

Appeler un contact

- 1 Appuyer sur **Téléphone** pour afficher la page primaire.



Ou faire un appui long sur **TEL** au volant.



- 2 Sélectionner **"Contacts"**.



- 3 Sélectionner le contact dans la liste proposée.

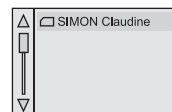

- 4 Sélectionner **"Appeler"**.



08 JOURNAL D'APPELS

Raccrocher un appel

Appeler un des derniers numéros composés

1

Appuyer sur **Téléphone** pour afficher la page primaire.



2

Sélectionner "**Journal d'appels**".



3

Sélectionner le contact dans la liste proposée.

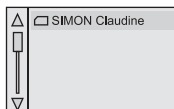

i

Il est toujours possible de lancer un appel directement depuis le téléphone, stationner le véhicule par mesure de sécurité.

1a

Sélectionner "**Raccrocher**".



ou

1b

Faire un appui long sur la touche **TEL** des commandes au volant.



08 RÉGLAGES

Sonnerie d'un appel

1

Appuyer sur **Téléphone** pour afficher la page primaire puis appuyer sur la page secondaire.



2

Sélectionner "**Options Téléphone**".



3

Sélectionner "**Sonneries**".



4

Vous pouvez régler la mélodie et le volume de la sonnerie diffusée.

5

Sélectionner "**Valider**".



Gestion des contacts / fiches

1

Appuyer sur **Téléphone** pour afficher la page primaire.



2

Sélectionner "**Contacts**".



3

Sélectionner "**Créer fiche**".



4

Sélectionner :

- "**Créer**" pour ajouter un nouveau contact.
- "**Modifier**" pour corriger le contact sélectionné.
- "**Supprimer**" pour supprimer le contact sélectionné.
- "**Suppr. tout**" pour supprimer toutes les informations du contact sélectionné.





Sélectionner "**Etat mémoire**" pour consulter le nombre de fiches utilisées, disponibles, ...



QUESTIONS FRÉQUENTES

Le tableau ci-après regroupe les réponses aux questions les plus fréquemment posées concernant votre autoradio.

QUESTION	RÉPONSE	SOLUTION
Navigation, guidage		
Le calcul de l'itinéraire n'aboutit pas.	Les critères de guidage sont peut être en contradiction avec la localisation actuelle (exclusion des routes à péage sur une autoroute à péage).	Vérifier les critères de guidage dans le Menu "Navigation" \ "Options" \ "Définir les critères de calcul".
Je n'arrive pas à saisir mon code postal.	Le système n'intègre que des codes postaux à 5 caractères maximum.	
Les POI n'apparaissent pas.	Les POI n'ont pas été sélectionnés.	Sélectionner les POI dans la liste des POI.
L'alerte sonore des "Zones à risques" ne fonctionne pas.	L'alerte sonore n'est pas active.	Activer l'alerte sonore dans le menu "Navigation - guidage" \ "Options" \ "Paramétrer les zones à risques".
Le système ne propose pas de dévier un événement sur le parcours.	Les critères de guidage ne prennent pas en compte les informations TMC.	Sélectionner la fonction "Infos trafic" dans la liste des critères de guidage.
Je reçois une alerte pour une "Zone à risques" qui n'est pas sur mon parcours.	Hors guidage, le système annonce toutes les "Zones à risques" positionnées dans un cône situé devant le véhicule. Il peut alerter pour des "Zones à risques" situées sur les routes proches ou parallèles.	Zoomer la carte afin de visualiser la position exacte de la "Zone à risques". Sélectionner "Sur l'itinéraire de guidage" pour ne plus être alerté hors guidage ou diminuer le délai d'annonce.

QUESTIONS FRÉQUENTES

QUESTION	RÉPONSE	SOLUTION
Certains embouteillages sur l'itinéraire ne sont pas indiqués en temps réel.	Au démarrage, le système met quelques minutes pour capter les informations trafic.	Attendre que les informations trafic soient bien reçues (affichage sur la carte des icônes d'informations trafic).
	Les filtres sont trop restreints.	Modifier les réglages "Filtre géographique".
	Dans certains pays, seuls les grands axes (autoroutes...) sont répertoriés pour les informations trafic.	Ce phénomène est normal. Le système est dépendant des informations trafic disponibles.
L'altitude ne s'affiche pas.	Au démarrage, l'initialisation du GPS peut mettre jusqu'à 3 minutes pour capter correctement plus de 4 satellites.	Attendre le démarrage complet du système. Vérifier que la couverture GPS est d'au moins 4 satellites (appui long sur la touche SETUP, puis sélectionner "Couverture GPS").
	Selon l'environnement géographique (tunnel...) ou la météo, les conditions de réception du signal GPS peuvent varier.	Ce phénomène est normal. Le système est dépendant des conditions de réception du signal GPS.
Téléphone, bluetooth		
Je n'arrive pas à connecter mon téléphone Bluetooth.	Il est possible que le Bluetooth du téléphone soit désactivé ou l'appareil non visible.	<ul style="list-style-type: none"> - Vérifier que le Bluetooth de votre téléphone est activé. - Vérifier dans les paramètres du téléphone qu'il est "Visible par tous".
	Le téléphone Bluetooth n'est pas compatible avec le système.	Vous pouvez vérifier la compatibilité de votre téléphone sur www.citroen.pays (services)
Le son du téléphone connecté en Bluetooth est inaudible.	Le son dépend à la fois du système et du téléphone.	Augmenter le volume de l'autoradio, éventuellement au maximum et augmenter le son du téléphone si nécessaire.
	Le bruit ambiant influe sur la qualité de la communication téléphonique.	Réduisez le bruit ambiant (fermer les fenêtres, diminuer la ventilation, ralentir, ...).

QUESTIONS FRÉQUENTES

QUESTION	RÉPONSE	SOLUTION
Certains contacts apparaissent en double dans la liste.	Les options de synchronisation des contacts proposent de synchroniser les contacts de la carte SIM, les contacts du téléphone ou les deux. Lorsque les deux synchronisations sont sélectionnées, il est possible de voir certains contacts en double.	Choisir "Afficher contacts de carte SIM" ou "Afficher contacts du téléphone".
Les contacts ne sont pas classés dans l'ordre alphabétique.	Certains téléphones proposent des options d'affichage. Selon les paramètres choisis, les contacts peuvent être transférés dans un ordre spécifique.	Modifier les paramètres d'affichage du répertoire du téléphone.
Le système ne reçoit pas les SMS.	Le mode Bluetooth ne permet pas de transmettre les SMS au système.	
CD, MP3		
Le CD est éjecté systématiquement ou n'est pas lu par le lecteur.	<p>Le CD est placé à l'envers, illisible, ne contient pas de données audio ou contient un format audio illisible par l'autoradio.</p> <p>Le CD a été gravé dans un format incompatible du lecteur (udf,...).</p> <p>Le CD est protégé par un système de protection anti-piratage non reconnu par l'autoradio.</p>	<ul style="list-style-type: none"> - Vérifier le sens de l'insertion du CD dans le lecteur. - Vérifier l'état du CD : le CD ne pourra pas être lu s'il est trop endommagé. - Vérifier le contenu s'il s'agit d'un CD gravé : consultez les conseils à la rubrique "AUDIO". - Le lecteur CD de l'autoradio ne lit pas les DVD. - Du fait d'une qualité insuffisante, certains CD gravés ne seront pas lus par le système audio.
Le temps d'attente après l'insertion d'un CD ou le branchement d'une clé USB est long.	Lors de l'insertion d'un nouveau média, le système lit un certain nombre de données (répertoire, titre, artiste, etc.). Ceci peut prendre de quelques secondes à quelques minutes.	Ce phénomène est normal.
Le son du lecteur CD est dégradé.	Le CD utilisé est rayé ou de mauvaise qualité.	Insérer des CD de bonne qualité et les conserver dans de bonnes conditions.
	Les réglages de l'autoradio (graves, aigus, ambiances) sont inadaptés.	Ramener le niveau d'aigus ou de graves à 0, sans sélectionner d'ambiance.

QUESTIONS FRÉQUENTES

QUESTION	RÉPONSE	SOLUTION
Certains caractères des informations du média en cours de lecture ne sont pas affichés correctement.	Le système audio ne sait pas traiter certains types de caractères.	Utiliser des caractères standards pour nommer les pistes et répertoires.
La lecture des fichiers en streaming ne commence pas.	Le périphérique connecté ne permet pas de lancer automatiquement la lecture.	Lancer la lecture depuis le périphérique.
Les noms des plages et la durée de lecture ne s'affichent pas sur l'écran en streaming audio.	Le profil Bluetooth ne permet pas de transférer ces informations.	
Radio		
La qualité de réception de la station radio écoutée se dégrade progressivement ou les stations mémorisées ne fonctionnent pas (pas de son, 87,5 Mhz s'affiche...).	Le véhicule est trop éloigné de l'émetteur de la station écoutée ou aucun émetteur n'est présent dans la zone géographique traversée.	Activer la fonction "RDS" par le biais du menu raccourci, afin de permettre au système de vérifier si un émetteur plus puissant se trouve dans la zone géographique.
	L'environnement (colline, immeuble, tunnel, parking sous-sol...) bloque la réception, y compris en mode de suivi RDS.	Ce phénomène est normal et ne traduit pas une défaillance de l'autoradio.
	L'antenne est absente ou a été endommagée (par exemple lors d'un passage en lavage ou dans un parking souterrain).	Faire vérifier l'antenne par le réseau CITROËN.
Je ne retrouve pas certaines stations radio dans la liste des stations captées.	La station n'est plus captée ou son nom a changé dans la liste.	
	Certaines stations de radio envoient, à la place de leur nom d'autres informations (titre de la chanson par exemple). Le système interprète ces données comme le nom de la station.	
Le nom de la station de radio change.		

QUESTIONS FRÉQUENTES

QUESTION	RÉPONSE	SOLUTION
Réglages, configuration		
En changeant le réglage des aigus et des graves, l'ambiance est désélectionnée.	Le choix d'une ambiance impose le réglage des aigus et des graves. Modifier l'un sans l'autre est impossible.	Modifier le réglage des aigus et des graves ou le réglage d'ambiance pour obtenir l'environnement sonore souhaité.
En changeant d'ambiance, les réglages des aigus et des graves reviennent à zéro.		
En changeant le réglage des balances, la répartition est désélectionnée.	Le choix d'une répartition impose le réglage des balances. Modifier l'un sans l'autre est impossible.	Modifier le réglage des balances ou le réglage de répartition pour obtenir l'environnement sonore souhaité.
En changeant la répartition, les réglages des balances est désélectionnée.		
Il y a un écart de qualité sonore entre les différentes sources audio (radio, CD...).	Pour permettre une qualité d'écoute optimum, les réglages audio (Volume, Grave, Aigu, Ambiance, Loudness) peuvent être adaptés aux différentes sources sonores, ce qui peut générer des écarts audibles lors d'un changement de source (radio, CD...).	Vérifier que les réglages audio (Volume, Grave, Aigu, Ambiance, Loudness) sont adaptés aux sources écoutées. Il est conseillé de régler les fonctions AUDIO (Grave, Aigu, Balance Av-Ar, Balance Ga-Dr) sur la position milieu, de sélectionner l'ambiance musicale "Aucune", de régler la correction loudness sur la position "Active" en mode CD et sur la position "Inactive" en mode radio.

QUESTIONS FRÉQUENTES

QUESTION	RÉPONSE	SOLUTION
Moteur coupé, le système s'arrête après plusieurs minutes d'utilisation.	Lorsque le moteur est coupé, le temps de fonctionnement du système dépend de la charge de la batterie. L'arrêt est normal : le système se met en mode économie d'énergie et se coupe afin de préserver la batterie du véhicule.	Démarrer le moteur du véhicule afin d'augmenter la charge de la batterie.
USB, lecteur nomade, clé de connexion		
La lecture de ma clé USB démarre après un temps excessivement long (environ 2 à 3 minutes).	Certains fichiers fournis avec la clé peuvent ralentir de façon très importante l'accès à la lecture de la clé (multiplication par 10 du temps de catalogage).	Supprimer les fichiers fournis avec la clé et limiter le nombre de sous-dossiers dans l'arborescence de la clé.
Lorsque je connecte mon iPhone en téléphone et sur la prise USB en même temps, je n'arrive plus à lire les fichiers musicaux.	Lorsque l'iPhone se connecte automatiquement en téléphone, il force la fonction streaming. La fonction streaming prend alors le pas sur la fonction USB qui n'est plus utilisable, il y a un défilement du temps de la piste en cours d'écoute sans son sur la source des lecteurs Apple®.	Débrancher puis rebrancher la connexion USB (la fonction USB prendra le pas sur la fonction streaming).

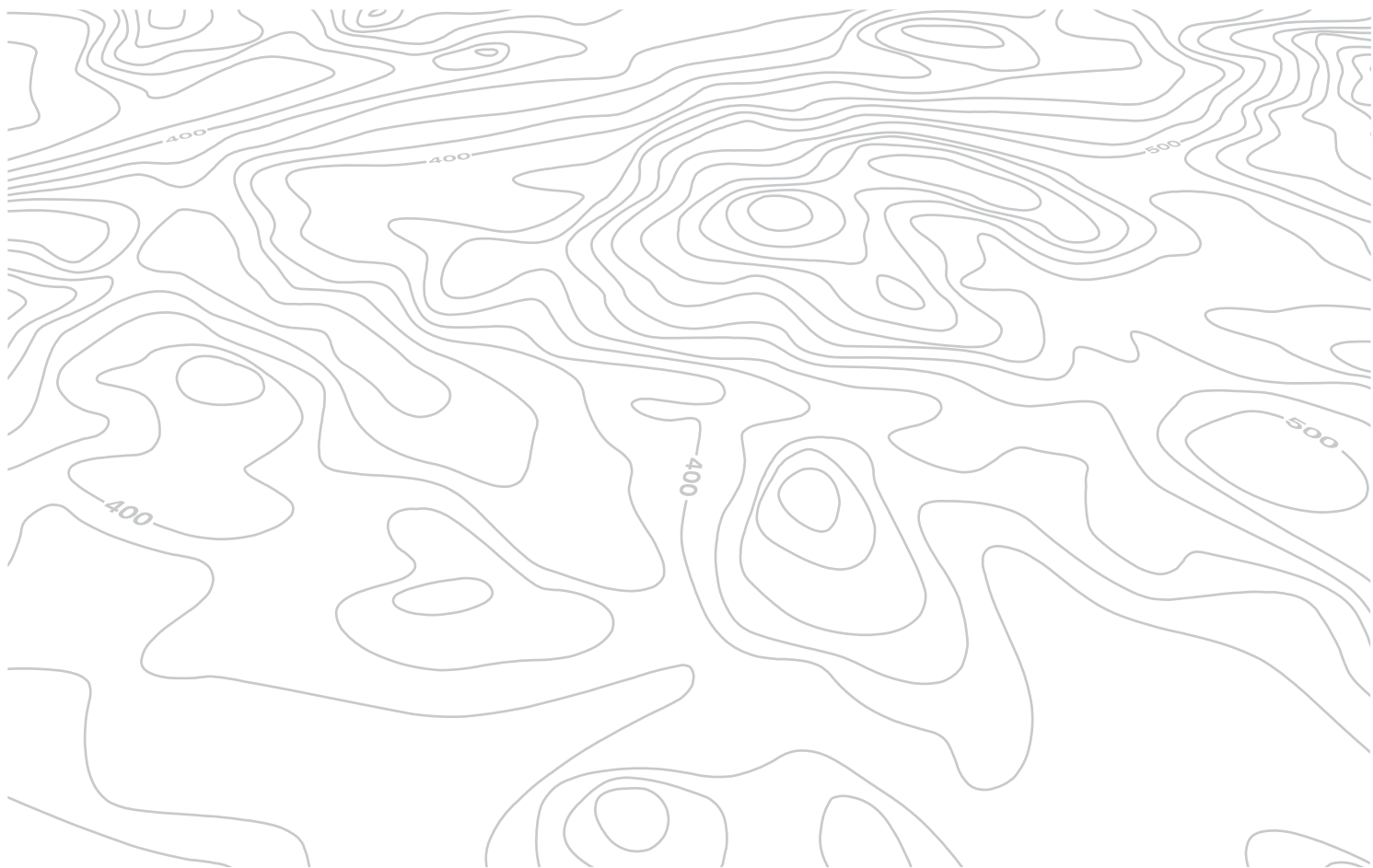

Extérieur

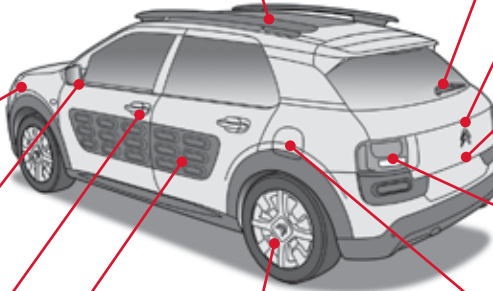
Clé à télécommande 47-50 - verrouillage / déverrouillage du véhicule - localisation du véhicule - protection antivol - pile		Commande d'essuie-vitre 122-125 Changement d'un balai 125, 208
Commande d'éclairage 113-119 Éclairage d'accompagnement 119 Feux diurnes 118 Réglage des projecteurs 120 Éclairage statique d'intersection 121 Changement de lampes 188-192 - feux avant - projecteurs antibrouillard - répéteurs de clignotant	Toit vitré panoramique 126 Barres de toit 213-214 Accessoires 217-218	Coffre 54 - ouverture / fermeture - commande de secours
Rétroviseurs extérieurs 62		Park Assist 108-112 Caméra de recul 107 Aide au stationnement 105-106 Attelage 211-212 Remorquage 209-210
Portes 52-53 - ouverture / fermeture - commande de secours Verrouillage centralisé 51	Programme de stabilité électronique 134 ESC : ABS, AFU, ASR, CDS 134-136 Détection sous-gonflage 131-133 Pression des pneumatiques 233 Kit de dépannage provisoire de pneumatique 174-180 Changement de roue 181-186 - outillage - démontage / remontage Chaînes à neige 187	Changement de lampes 193-194 - feux arrière - 3 ^{ème} feu de stop - feux de plaque minéralogique
Protections AIRBUMP® 216		Réservoir de carburant, détrompeur carburant (Diesel) 161-164 Panne de carburant Diesel 165

Intérieur

<p>Aménagements du coffre 83-84</p> <ul style="list-style-type: none"> - tablette arrière - crochet - caisson de rangement - filet de rangement (accessoire) - anneaux de fixation du filet de rangement <p>Éclairage du coffre 128</p> <p>Triangle de présignalisation 85</p> <p>Réservoir AdBlue® 171-173</p>	<p>Sièges avant 57-58</p> <p>Sièges chauffants 59</p>	<p>Lève-vitres électriques avant 55</p>
<p>Banquette arrière 60-61</p>		<p>Airbags 140-145</p>
<p>Vitres de portes arrière 56</p>		<p>Aménagements intérieurs 77-81</p> <ul style="list-style-type: none"> - pare-soleil - boîte à gants - prise accessoires 12 V - prise(s) USB / prise Jack - accoudoir avant - crochets porte-vêtements <p>Surtapis 82</p>
<p>Sièges enfants 146-154, 159</p> <p>Sièges enfants ISOFIX, 155-157</p> <p>Sièges enfants i-Size, 158</p> <p>Sécurité enfants mécanique 160</p>	<p>Ceintures de sécurité 137-139</p>	<p>Neutralisation airbag frontal passager 141</p>

Poste de conduite

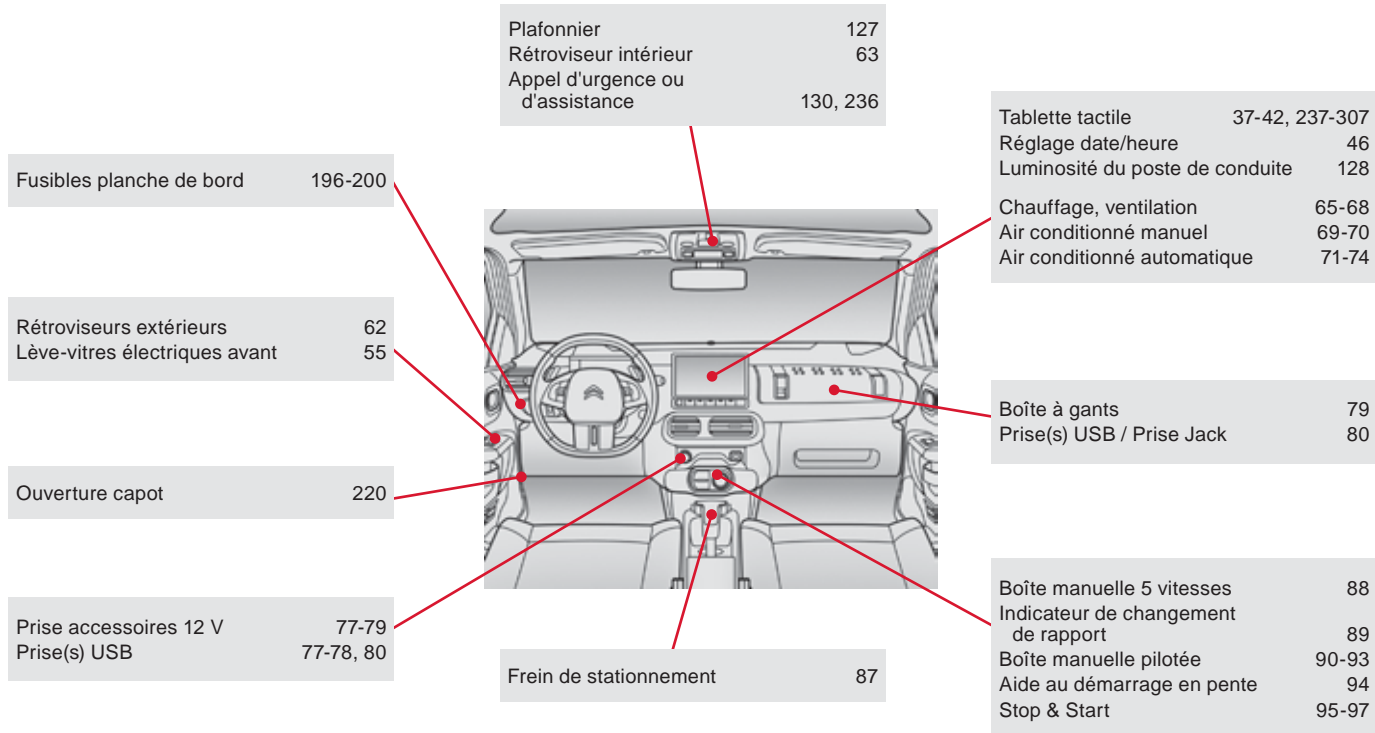

Poste de conduite (suite)

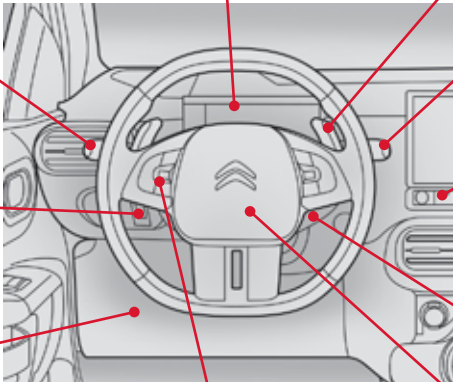
	<table border="0"> <tr><td>Combiné</td><td>20</td></tr> <tr><td>Témoins</td><td>21-32</td></tr> <tr><td>Indicateur d'entretien</td><td>33-35</td></tr> <tr><td>Indicateur de niveau d'huile moteur</td><td>36</td></tr> <tr><td>Indicateur de changement de rapport</td><td>89</td></tr> <tr><td>Compteurs kilométriques</td><td>45</td></tr> </table>	Combiné	20	Témoins	21-32	Indicateur d'entretien	33-35	Indicateur de niveau d'huile moteur	36	Indicateur de changement de rapport	89	Compteurs kilométriques	45			
Combiné	20															
Témoins	21-32															
Indicateur d'entretien	33-35															
Indicateur de niveau d'huile moteur	36															
Indicateur de changement de rapport	89															
Compteurs kilométriques	45															
<table border="0"> <tr><td>Commande d'éclairage</td><td>113-119</td></tr> <tr><td>Allumage automatique des feux</td><td>117</td></tr> <tr><td>Indicateurs de direction</td><td>129</td></tr> </table>	Commande d'éclairage	113-119	Allumage automatique des feux	117	Indicateurs de direction	129		<table border="0"> <tr><td>Boîte manuelle pilotée</td><td>90-93</td></tr> </table>	Boîte manuelle pilotée	90-93						
Commande d'éclairage	113-119															
Allumage automatique des feux	117															
Indicateurs de direction	129															
Boîte manuelle pilotée	90-93															
<table border="0"> <tr><td>Réglage des projecteurs</td><td>120</td></tr> </table>	Réglage des projecteurs	120	<table border="0"> <tr><td>Commande d'essuie-vitre</td><td>122-125</td></tr> <tr><td>Ordinateur de bord</td><td>43-44</td></tr> </table>	Commande d'essuie-vitre	122-125	Ordinateur de bord	43-44									
Réglage des projecteurs	120															
Commande d'essuie-vitre	122-125															
Ordinateur de bord	43-44															
<table border="0"> <tr><td>Fusibles planche de bord</td><td>196-200</td></tr> </table>	Fusibles planche de bord	196-200		<table border="0"> <tr><td>Désembuage / dégivrage avant</td><td>75</td></tr> <tr><td>Désembuage / dégivrage lunette arrière</td><td>76</td></tr> <tr><td>Verrouillage centralisé</td><td>51</td></tr> <tr><td>Park Assist</td><td>108-112</td></tr> <tr><td>ESC</td><td>134-136</td></tr> <tr><td>Signal de détresse</td><td>129</td></tr> </table>	Désembuage / dégivrage avant	75	Désembuage / dégivrage lunette arrière	76	Verrouillage centralisé	51	Park Assist	108-112	ESC	134-136	Signal de détresse	129
Fusibles planche de bord	196-200															
Désembuage / dégivrage avant	75															
Désembuage / dégivrage lunette arrière	76															
Verrouillage centralisé	51															
Park Assist	108-112															
ESC	134-136															
Signal de détresse	129															
	<table border="0"> <tr><td>Limiteur de vitesse</td><td>98-100</td></tr> <tr><td>Régulateur de vitesse</td><td>101-103</td></tr> <tr><td>Mémorisation des vitesses</td><td>104</td></tr> </table>	Limiteur de vitesse	98-100	Régulateur de vitesse	101-103	Mémorisation des vitesses	104	<table border="0"> <tr><td>Démarrage - Arrêt du moteur</td><td>86</td></tr> </table>	Démarrage - Arrêt du moteur	86						
Limiteur de vitesse	98-100															
Régulateur de vitesse	101-103															
Mémorisation des vitesses	104															
Démarrage - Arrêt du moteur	86															
		<table border="0"> <tr><td>Réglage du volant</td><td>64</td></tr> <tr><td>Avertisseur sonore</td><td>130</td></tr> </table>	Réglage du volant	64	Avertisseur sonore	130										
Réglage du volant	64															
Avertisseur sonore	130															

Entretien - Caractéristiques

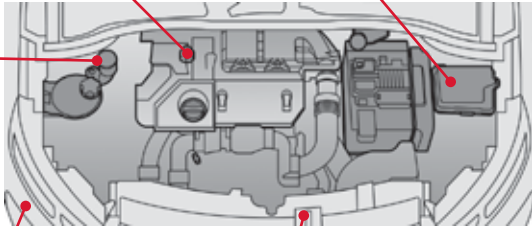
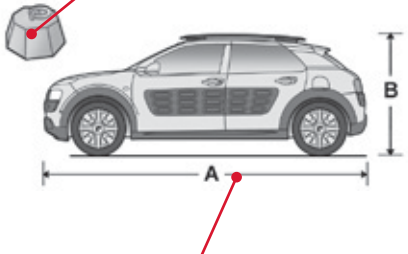
<p>Panne de carburant Diesel 165 Additif AdBlue® et système SCR (Diesel Blue HDi) 166-173</p>	<p>Batterie 12 V 203-206 Mode délestage, économie 207 Fusibles compartiment moteur 196-197, 201-202</p>	<p>Masses essence 229 Masses Diesel 231</p>
<p>Vérification des niveaux 223-225 - huile - liquide de frein - liquide de refroidissement - liquide lave-vitre - additif (Diesel avec filtre à particules) Contrôles 226-227 - batterie - filtre à air / habitacle - filtre à huile - filtre à particules (Diesel) - plaquettes / disques de freins</p>		
<p>Changement de lampes 188-195 - feux avant - feux arrière - éclairage intérieur</p>	<p>Ouverture capot 220 Sous-capot essence 221 Sous-capot Diesel 222 Motorisations essence 228 Motorisations Diesel 230</p>	<p>Dimensions 232 Éléments d'identification 233</p>

A

Accessoires.....	217
Accoudoir avant	77, 78, 81
AdBlue®.....	166
Additif AdBlue	28, 166
Aérateurs.....	65
Aération.....	18
Aide au démarrage en pente	94
Aide au stationnement arrière	105
Aide au stationnement avant	106
Aide interactive	37, 41
Airbags.....	24, 25, 30, 140
Airbags frontaux.....	141, 145
Airbags latéraux.....	143, 145
Airbags rideaux.....	144, 145
AIRBUMP®.....	216
Air conditionné.....	18, 70
Air conditionné automatique.....	66, 71
Air conditionné manuel.....	66, 69
Allumage automatique des feux	114, 117
Allumage automatique des feux de détresse.....	129
Aménagements du coffre	83
Aménagements intérieurs	77-79
Anneau de remorquage.....	84
Antidémarrage électronique.....	48, 50
Antipatinage des roues (ASR).....	25, 27
Antivol	48
Appel d'assistance.....	130, 235, 236
Appel d'urgence.....	130, 235, 236
Appuis-tête arrière.....	61
Appuis-tête avant.....	58
Arborescence.....	242, 244, 246, 260, 262, 264, 280, 292, 294
Arborescence écran	242, 244, 246, 260, 262, 264, 280, 292, 294
Arrêt du véhicule.....	86, 90
Attelage.....	211
Auxiliaire.....	254, 258
Avertisseur sonore.....	130

B

Balais d'essuie-vitre (changement)	125, 208
Balayage automatique des essuie- vitre.....	122, 124
Banquette arrière.....	60
Barres de toit.....	213
Batterie.....	203, 205, 206, 226
Béquille de capot moteur.....	220
Blue HDi.....	33, 166
Bluetooth (kit mains-libres).....	296, 297
Bluetooth (téléphone).....	296, 297
Boîte à fusibles compartiment moteur	201
Boîte à gants.....	77-79
Boîte de vitesses manuelle.....	18, 77, 81, 88, 95, 227
Boîte de vitesses pilotée.....	18, 95, 227
Boîte manuelle pilotée.....	32, 78, 81, 90, 206, 227
Bouchon réservoir de carburant.....	161

C

Câble audio.....	258
Câble jack.....	258
Caisson de rangement.....	84
Caméra de recul.....	107
Capacité du réservoir carburant.....	161
Capot moteur.....	220
Caractéristiques techniques.....	228-231
Carburant.....	18, 164
Carburant (réservoir).....	163
CD.....	254
CD MP3.....	254
Ceintures de sécurité.....	137-139, 152
Chaînes à neige.....	187
Chaînes neige.....	187

Changement de la pile de la télécommande.....	49
Changement d'un balai d'essuie-vitre.....	125, 208
Changement d'une lampe.....	188, 193, 195
Changement d'une roue.....	181, 182
Changement d'un fusible.....	196, 198, 201
Charge de la batterie.....	206
Chargement.....	18
Charges remorquables.....	229, 231
Chauffage.....	18, 67, 69
Citroën Appel d'Assistance Localisé.....	236
Citroën Appel d'Urgence Localisé.....	236
CITROËN MULTICITY CONNECT.....	291
Clé à télécommande.....	47, 48, 50
Clignotants.....	119, 129, 190
Coffre.....	54, 83, 128
Combiné.....	20
Commande d'éclairage.....	113, 114, 119
Commande de secours coffre.....	54
Commande des lève-vitres.....	55
Commande des sièges chauffants.....	59
Commande d'essuie-vitre.....	122-124
Commandes au volant.....	241
Compteur kilométrique journalier.....	45
Conduite économique.....	18
Configuration du véhicule.....	37, 39, 41
Conseils d'entretien.....	126, 227
Consommation carburant.....	18
Contact.....	74, 86
Contrôle de pression (avec kit).....	174
Contrôle du niveau d'huile moteur.....	36, 223
Contrôle dynamique de stabilité (CDS).....	25, 27, 136
Contrôle dynamique de stabilité (ESC).....	134
Contrôles.....	221, 222, 226, 227
Crevaision.....	174
Cric.....	181, 182
Crochet porte sac.....	84

D

DAB (Digital Audio Broadcasting) - Radio numérique.....	252, 253
Date (réglage)	46
Dégivrage.....	75, 76
Dégivrage avant.....	75
Délestage (mode).....	207
Démarrage de secours.....	205
Démarrage du véhicule.....	86, 90
Démarrer.....	205
Démontage d'une roue	183
Démontage du surtapis	82
Désembuage.....	75
Désembuage avant.....	75
Détection de sous-gonflage ...	32, 131, 133, 180
Détrompeur carburant	163
Déverrouillage.....	47
Déverrouillage de l'intérieur.....	51
Déverrouillage des portes	47, 51, 53
Déverrouillage du coffre	47
Dimensions	232
Diodes électroluminescentes - LED	118, 195
Disques de freins	227

E

Eclairage coffre.....	128, 195
Eclairage d'accompagnement	119
Eclairage intérieur.....	127
Eclairage statique d'intersection	121
Eco-conduite (conseils)	18
Economie d'énergie (mode).....	207
Ecran couleur.....	38, 238, 239
Ecran grand froid	215
Ecran noir.....	128

Écran tactile	237, 239
Éléments d'identification.....	233
Enfants	153, 155-158
Enfants (sécurité).....	160
Entrée d'air.....	69, 71
Entretien courant.....	18
Environnement	18, 50
ESC/ASR.....	134
Essuie-vitre	24, 122, 124
Essuie-vitre arrière	123
Étiquettes d'identification	233

F

Fermeture des portes	52
Fermeture du coffre	54
Feu antibrouillard arrière	115, 193
Feu de recul	193
Feux antibrouillard arrière	115
Feux de croisement	113, 189
Feux de détresse	85, 129
Feux de plaque minéralogique	194
Feux de position.....	113, 118, 119, 188, 189, 193
Feux de route	113, 188, 190
Feux de stationnement	119
Feux de stop	193
Feux diurnes	114, 118
Feux diurnes à LED	188, 189
Feux indicateurs de direction	129, 190
Filtre à air.....	226
Filtre à huile.....	226
Filtre à particules	220, 224-226

Filtre habitacle	226
Fixations ISOFIX.....	155
Fonction autoroute (clignotants)	129
Frein de stationnement	87, 227
Freins	27, 227
Fréquence (radio).....	249, 251
Fusibles.....	196, 198, 201

G

Gonflage des pneus.....	174
Gonflage occasionnel (avec kit)	174
Guidage.....	273

H

Heure (réglage).....	46
Huile moteur.....	223

I

Identification véhicule	233
Indicateur de changement de rapport	89
Indicateur de niveau d'huile moteur	36, 223
Indicateur d'entretien	33
Indicateurs de direction (clignotants)	119, 129, 188, 190, 193
Informations trafic autoroutier (TA)	275
Informations trafic (TMC).....	274, 275
ISOFIX (fixations).....	155

J

Jack.....	258
Jauge de carburant.....	161
Jauge d'huile.....	36, 223
Jukebox (écoute).....	259

K

Kit anti-crevaison	174
Kit de dépannage provisoire de pneumatique	84, 174
Kit mains-libres	296, 297

L

Lampes (changement)	188, 193
Lavage (conseils).....	227
Lave-vitre arrière	123
Lave-vitre avant	123
Lecteurs de carte	127
Lecteur USB.....	254
LED - Diodes électroluminescentes.....	118
Lève-vitres	55
Lever boîte de vitesses manuelle.....	88
Lever de vitesses	18
Limiteur de vitesse.....	98, 104
Localisation du véhicule	48
Lunette arrière (dégivrage).....	76

M

Masses.....	229, 231
Mémorisation d'une vitesse	104
Menu	242, 244, 246, 260, 262, 264, 280, 292, 294
Menus (audio)	242, 244, 246, 260, 262, 264, 280, 292, 294
Menus (Tablette tactile)	37, 38, 238
Mise à jour de la date.....	46
Mise à jour de l'heure.....	46
Mise à jour zones à risques.....	269
Mode délestage	207
Mode économie d'énergie	207
Moteur Diesel.....	23, 164, 165, 222, 230, 231
Moteur essence	164, 221, 228, 229
Motorisations	228, 230

N

Neutralisation de l'airbag passager	141
Neutralisation ESP.....	136
Niveau d'additif AdBlue®	166
Niveau d'additif gasoil.....	225
Niveau d'huile.....	36, 223
Niveau du liquide de frein	224
Niveau du liquide de lave-vitre	225
Niveau du liquide de refroidissement	224
Niveau mini carburant.....	161
Niveaux et vérifications.....	221-225
Numéro de série véhicule.....	233

O

Obturbateur amovible (pare-neige)	215
Ordinateur de bord.....	43, 44
Oubli de la clé	86
Oubli des feux	116
Outils	174, 181, 182
Ouverture des portes.....	52
Ouverture du capot moteur.....	220
Ouverture du coffre.....	54

P

Panne de carburant (Diesel).....	165
Paramétrage des équipements	37, 39, 41
Paramètres du système.....	288
Pare-soleil.....	77-79
Park Assist.....	108
Pile de télécommande	49, 50
Plafonnier.....	127, 195
Plaques d'identification constructeur	233
Plaquettes de freins.....	227
Plip.....	47, 48
Pneumatiques.....	18
Porte-gobelets.....	77, 78
Porte-manteaux.....	81
Portes.....	52
Pose des barres de toit.....	213
Poste de conduite.....	8
Préchauffage Diesel.....	23
Pression des pneumatiques.....	175, 180, 233
Prise accessoires 12V.....	77-79
Prise JACK.....	80, 258
Prises audio.....	80
Prise USB.....	77, 78, 80
Projecteurs antibrouillard	
avant.....	115, 121, 188, 191
Protection	
des enfants.....	141, 146-148, 153, 155-159
Protections.....	216

R

Radio.....	248-250, 254
Radio numérique - DAB (Digital Audio Broadcasting).....	252, 253
Rangements.....	79, 81

RDS.....	251
Réamorçage circuit de carburant.....	165
Recharge batterie.....	206
Recirculation d'air.....	67, 69, 71
Référence couleur peinture.....	233
Régénération filtre à particules.....	226
Réglage de la date.....	46
Réglage de la répartition d'air.....	67, 71
Réglage de la température.....	67, 71
Réglage de l'heure.....	46
Réglage des appuis-tête.....	58
Réglage des projecteurs.....	120
Réglage des sièges.....	57
Réglage du débit d'air.....	67, 71
Réglage en hauteur du volant.....	64
Régulateur de vitesse.....	101, 104
Réinitialisation de la télécommande.....	49
Remise à zéro compteur kilométrique	
journalier.....	45
Remise à zéro indicateur d'entretien.....	35
Remontage d'une roue.....	183
Remorquage d'un véhicule.....	209, 210
Remorque.....	211
Remplacement des fusibles.....	196, 198
Remplacement des lampes.....	188, 193
Remplacement filtre à air.....	226
Remplacement filtre à huile.....	226
Remplacement filtre habitacle.....	226
Remplissage du réservoir de	
carburant.....	161, 163, 164
Répétiteur latéral (clignotant).....	192
Réservoir d'additif AdBlue®.....	166, 171
Réservoir de carburant.....	161, 163
Réservoir lave-vitre.....	225
Rétroviseur intérieur.....	63
Rétroviseurs extérieurs.....	62
Révisions.....	18
Rhéostat d'éclairage.....	128
Roue de secours.....	181, 182

S

SCR (Réduction Catalytique Sélective).....	166
Sécurité	
des enfants.....	141, 146-148, 153, 155-159
Sécurité enfants.....	14, 160
Sièges avant.....	57
Sièges chauffants.....	59
Sièges enfants.....	146-148, 152, 153, 159
Sièges enfants classiques.....	152
Sièges enfants i-Size.....	158
Sièges enfants ISOFIX.....	155-158
Signal de détresse.....	85, 129
Sous-capot moteur.....	221, 222
Sous-gonflage (détection).....	131
Station de radio.....	248, 249, 251
Stop & Start.....	44, 75, 95, 97, 108, 161, 203, 220, 226
Streaming audio Bluetooth.....	254, 257
Surtapis.....	77, 78, 82
Synchronisation de la télécommande.....	49
Synthèse vocale.....	279
Système d'antipollution SCR.....	29
Système SCR.....	166

T

Tableaux des fusibles.....	196, 198, 201
Tableaux des masses.....	229, 231
Tableaux des motorisations.....	228, 230
Tablette arrière.....	84
Tablette tactile.....	39, 41
Tablette tactile (Menus).....	37-39, 41, 238
Télécommande.....	47, 48, 50
Téléphone.....	296-299, 301
Témoin ceintures.....	138

Témoin d'airbags.....	24, 25
Témoin de ceinture conducteur non bouclée.....	138
Témoin de préchauffage moteur Diesel.....	23
Témoin de service.....	26
Témoin du niveau mini de carburant.....	30
Témoin du système d'antipollution SCR.....	29
Témoin du système de freinage.....	27
Témoins d'alerte.....	26
Témoins de marche.....	22, 25
Témoins lumineux.....	21, 22, 25, 26
TMC (Infos trafic).....	274
Toit vitré panoramique.....	126
Totalisateur kilométrique.....	45
Trappe à carburant.....	161, 163
Triangle de signalisation.....	84, 85
Troisième feu de stop.....	194

U

UREA.....	166, 167
USB.....	254

V

Ventilation.....	65, 66, 69
Vérification des niveaux.....	223-225
Vérifications courantes.....	226, 227
Verrouillage centralisé.....	48
Verrouillage de l'intérieur.....	51
Verrouillage des portes.....	51, 53
Visibilité.....	75
Vitres de portes arrière.....	56
Volant (réglage).....	64

Z

Zones à risques (mise à jour).....	269
------------------------------------	-----



DECLARATION DE CONFORMITE D'UN EQUIPEMENT RADIOELECTRIQUE

(Directive R&TE 1999/5/CE)

DECLARATION OF CONFORMITY TO A RADIO EQUIPMENT

SOCIETE (fabricant, mandataire ou personne responsable de la mise sur le marché de l'équipement) **Magneti Marelli**

COMPANY (manufacturer, representative or any person who is in charge of the product's launching onto the market):

Nom : Cave Julien

Adresse : MAGNETI MARELLI

Allée Argenson

Adresse: Zone Industrielle Nord / BP40123

86101 CHATELLERAULT

FRANCE

Téléphone : 05-49-02-95-14

Phone:

Télécopie :

Fax:

IDENTIFICATION DU PRODUIT :

Identification of the Product :

Marque: Magneti Marelli

Designation commerciale : SMIEG + integre

Trade name:

Type : telematic box

Type:

Application prévue : Automobile

Foreseen application:

*Je soussigné,
I, undersigned and declare,*

NOM ET QUALITE DU SIGNATAIRE : Dapremont Olivier

Name & Title of the Signatory:

déclare que le matériel référencé ci-dessus satisfait aux exigences essentielles de la directive 1999/5/CE.

certify that the product listed above complies with the essential requirements related to the directive 1999/5/CE.

Article 3.1.a : Protection de la santé et sécurité des utilisateurs

Safety & protection of the users' health

Norme de sécurité électrique appliquée : EN 60950-1: 2006 /A1: 2009 /A1: 2010 /A12:2011

Electrical Safety Standard applied:

Article 3.1.b : Exigences de protection en ce qui concerne la compatibilité électromagnétique

Requirements of protection regarding the electromagnetic compatibility

Norme CEM appliquée : IEC 117110 *hd C*

EMC Standard applied:

Article 3.2 : Utilisation efficace du spectre radioélectrique, de façon à éviter les interférences

dommageables

Effective use of the radio spectrum, in order to avoid the detrimental interferences

Norme Radio appliquée : ETSI EN 300 328

Radio Standard applied:

Article 3.3 : éventuellement (possibly)

A cet effet, déclare que toutes les séries d'essais radio ont été effectuées.

For this purpose, declares that all the series of Radio tests have been carried out.

Date : 17/05/2013

Nom:

Signature :

Signature:

O. DAPREMONT

Hella KGaA Hueck & Co.



R&TTE Declaration of Conformity

We,

Company:	Hella KGaA Hueck & Co.
Street:	Rixbocker Str. 75
Location:	59552 Lippstadt
Country:	Germany

declare under the sole responsibility that the following product,

Type designation:	Radio remote control transmitter
Type or model:	PH13
Trade name:	Hella
Serial No.:	---

to which this declaration relates is in conformity with the essential requirements and other relevant requirements of the R&TTE Directive (1999/5/EC).

The product is in conformity with the following standards and/or normative documents:

Applied standards / directives:	Title or description of the standard:	Health & Safety (Art. 3(1)(a))
EN 60950-1: 2006 + A1: 2010 + A11: 2009 + A12: 2011	Safety of information technology equipment	
EN 301 489-1 V1.9.2 (2011-09) EN 301 489-3 V1.4.1 (2002-08)	Electromagnetic Compatibility (EMC) standard for radio equipment and services; Part 3: Specific conditions for Short Range Devices (SRD) operating on frequencies between 9 kHz and 40 GHz	EMC (Art. 3.1 (b))
EN 300 220-1 V2.4.1 (2012-05) EN 300 220-2 V2.4.1 (2012-05)	Short range devices; Radio equipment to be used in the 25 MHz to 1000 MHz frequency range	Spectrum (Art. 3(2))

Supplementary information:

Notified Body involved	---
Technical file held by	Ulrich Müller, E-B-PM22 Hella KGaA Hueck & Co.

Signed by or for the manufacturer:

Contact:

Name:	Bernd Münsterweg	Name:	Ulrich Müller
	Vice President	Telephone:	+49 (0) 2941 38 7098
	Business Division Electronics	Fax:	+49 (0) 2941 38 477089
		Email:	Ulrich.Mueller@hella.com

Lippstadt, 2013-05-29

(Signature)

**TEST REPORT**

EN 60950-1

Safety of information technology equipment

Part 1: General requirements

Reference number: 188168TRFSAF

E.U.T.: Tracking device

Mod.: ATB10IA (main model)

ATB10EA (variant model)

Applicant's name: Magneti Marelli S.p.A.

Address: Via C. Emanuele II, 150 – I 10078 Venaria (TO)

Compiled by (+ signature):

Daniele Dario Amati *Daniele Dario Amati*

Approved by (+ signature):

Gaetano Visconti *Gaetano Visconti*

Date of issue:

October 31, 2011

Testing Laboratory:

Nemko S.p.a.

Address:

Via del Carroccio, 4 – I 20853 Biassono (MB)

Applied Standard

EN 60950-1: 2006 + A11: 2009 + A1: 2010

Listed under Directive

1999/5/EC

Non-standard test method.....: N

Test Results:

See page 2

Test Report Form No:

TAS_01_950_2008-08-19

TRF Originator:

Nemko S.p.a.

The test report merely corresponds to the tested sample.

It is not permitted to copy extracts of these test results without the written permission of the testing laboratory.

Test Report No. 188168TRFSAF

Safety -- TEST REPORT

Test Report No. : 188168TRFSAF	October 31, 2011 <small>----- Date of issue</small>
---------------------------------------	--

Test item description	Tracking device
Trade Mark	
Manufacturer	Magneti Marelli S.p.A.
Model/Type reference	ATB10IA (main model) ATB10EA (variant model)
Serial number	-
Ratings	200 mA 12 Vdc

Test Results according to the standard(s) of page 1:	Positive
---	-----------------

General Comments

The CE marked component has been declared by its manufacturer in conformity with the applicable national legislation and it is given the presumption to satisfy the standard listed in table 1.5.1.

It is responsibility of product manufacturer to verify conformity of the component with a.m. standard. Certificates/CE conformity declarations/manufacturers declarations of listed components shall be included in the TCF of the product.

Il componente marcato CE è stato dichiarato dal suo costruttore conforme alla legislazione nazionale vigente; pertanto si presume soddisfare i requisiti della norma di riferimento indicata nella tabella 1.5.1. La verifica di questa conformità è responsabilità del fabbricante del prodotto.

I certificati/dichiarazioni di conformità/dichiarazioni del costruttore dei componenti indicati devono essere inserite nella documentazione tecnica del prodotto.

Additional Comments relevant to Test Results:

The product complies with this standard if the following non conformities are solved:
Il prodotto risulta conforme alla presente norma se sono risolte le seguenti non conformità.

Cette notice présente tous les équipements disponibles sur l'ensemble de la gamme.

Votre véhicule reprend une partie des équipements décrits dans ce document, en fonction du niveau de finition, de la version et des caractéristiques propres au pays de commercialisation.

Les descriptions et figures sont données sans engagement. Automobiles CITROËN se réserve le droit de modifier les caractéristiques techniques, équipements et accessoires sans être tenue de mettre à jour la présente notice.

Ce document fait partie intégrante de votre véhicule. Pensez à le remettre au nouveau propriétaire en cas de cession.

Automobiles CITROËN atteste, par application des dispositions de la réglementation européenne (Directive 2000/53) relative aux véhicules hors d'usage, qu'elle atteint les objectifs fixés par celle-ci et que des matières recyclées sont utilisées dans la fabrication des produits qu'elle commercialise.

Les reproductions et traductions même partielles sont interdites sans autorisation écrite d'Automobiles CITROËN.

Pour toute intervention sur votre véhicule, adressez-vous à un atelier qualifié disposant de l'information technique, de la compétence et du matériel adapté, ce que le réseau CITROËN est en mesure de vous apporter.

Imprimé en UE
Français

03-14

Automobiles CITROËN

Siège social : 6 rue Fructidor - 75835 Paris Cedex 17 - France

TÉL. : +33 (0) 1 58 79 79 79 - www.citroën.fr

S.A. au capital de 159 000 000 € - R.C.S. Paris 642 050 199 - Siret 642 050 199 00990 - APE 741 J



14C4C.0010

Français

2014 – DOCUMENTATION DE BORD

4Dconcept

Diadeis

Entagos