

KENWOOD

TELEVISION AVEC AMPLI-TUNER LECTEUR DE DVD

KVT-911DVD

MODE D'EMPLOI

KENWOOD CORPORATION

Ce lecteur a été conçu pour lire les programmes DVD codés pour des régions spécifiques. Il ne peut lire les programmes DVD codés pour les autres régions.



Avant l'utilisation	4	Opération de base de l'écran de contrôle de source	24
Commande du moniteur	8	•Augmentation du volume	
•Ouverture et fermeture du moniteur		•Diminution du volume	
•Mise hors tension		•Commutation sur le mode source suivant	
•Commutation de l'image du moniteur		•Commutation sur le mode source précédent	
•Sélection du mode d'écran TV/Vidéo		•Commutation sur l'écran de menu	
•Réglage de Qualité de l'image / Position de glissement		•Affichage de l'écran de commande des effets rapides	
•Désactivation de l'image du moniteur		•Commutation sur l'écran graphique	
•Commutation de la sortie AV		Fonction de commande TV à l'image TV	25
•Réglage du volume		•Sélection des bandes préréglées	
Fonction de menu	10	•Sélection des canaux	
•Commutation sur la page de menu de réglage des effets sonores		•Affichage des informations	
•Commutation sur l'écran de commande de source		Fonction de commandes de la télévision	26
•Changement de l'icône source		•Sélection des bandes préréglées	
•Commutation sur l'écran de paramétrage		•Sélection d'entrées vidéo	
•Annulation de l'écran de menu		•Sélection du mode de recherche	
Fonction de menu de paramétrage	11	•Sélection des canaux	
•Sélection de l'écran de paramétrage du tuner DAB		•Mémoire des canaux préréglées	
•Sélection de l'écran de réglage de l'horloge		•Mémorisation automatique	
•Sélection de l'écran de paramétrage du système		•Rappel d'un canal préréglée	
•Sélection de l'écran de code de sécurité		•Sélection de la liste des chaînes de télévision	
•Sélection de l'écran de réglage du panneau tactile		•Sélection d'écran d'entrée de noms	
•Sélection de l'écran de paramétrage DVD		•Commutation de la liste	
•Sélection de la page de paramétrage		•Rappel d'un canal préréglée	
•Annulation de l'écran de paramétrage du système		•Retour à l'écran de commande de source	
Fonction de paramétrage du système	12	Fonction de commandes du tuner FM/AM	28
•Réglage du mode d'entrée AV 1		•Sélection de gammes FM	
•Réglage du mode d'entrée AV 2		•Sélection de gamme AM	
•Réglage du mode de sortie AV		•Sélection du mode de recherche	
•Réglage du mode Zone double		•Accord	
•Réglage du niveau d'enceinte en zone double		•Mémorisation des stations	
•Sélection de l'enceinte double zone		•Mémorisation automatique	
•Réglage de tonalité de détection de touche		•Rappel d'une station préréglée	
•Réglage de la commande TV par activation/désactivation de la télécommande		•Sélection d'écran de recherche de type de programme	
•Réglage de la fonction de défilement automatique de l'affichage		•Mise en/hors tension de la fonction CRSC	
•Réglage de la fonction d'affichage à l'écran		•Commutation de l'affichage pour le radiotexte	
•Réglage des informations sur l'écran graphique		•Défilement du texte de radio	
•Fonction de démonstration		•Sélection d'écran d'entrée de noms	
•Sélection du type de pointeur		•Commutation de la liste des FM/AM	
•Commutation sur la page du boîtier de détection		•Commutation de la liste des bandes	
Fonction de réglage de l'horloge	14	•Rappel d'une station préréglée	
•Activation/désactivation du réglage automatique de l'heure		•Retour à l'écran de commande de source	
•Réglage manuel de l'heure		•Mise en/hors service de la fonction TI	
•Réglage des minutes sur "00"		•Commutation sur une différente station d'informations routières	
Fonction de paramétrage DVD, VCD	16	•Sélectionner le type de programme à recevoir	
•Réglage du mode écran		•Recherche du type de programmes choisi	
•Réglage de la langue prioritaire des menus		•Mémorisation d'une station en tant que PTY	
•Réglage de la langue prioritaire des sous-titres		Fonction de commande DVD/VCD à l'image sur l'écran	32
•Réglage de la langue prioritaire des paroles		•Recherche de chapitre	
•Réglage de l'angle de prise de vue		•Affichage des informations	
•Sélection de la gamme dynamique		•Affichage sur l'écran de menu DVD	
•Réglage du mode de sortie optique		•Affichage de l'écran de commande de menu	
•Commutation sur la page de réglage du contrôle parental		•Changement de la langue des sous-titres	
•Activation/Désactivation de la fonction PBC (Commande de lecture) pour VCD de version 2.0		•Changement de la langue des paroles	
Ecran de sélection de langue	18	•Commutation de l'angle de vue	
•Entrée du code de langue		•Zoom de visionnage	
•Retour à la langue originale		•Annulation de l'écran de menu	
•Retour à l'écran de paramétrage DVD		•Prochaine Lecture/ Lecture Précédente	
Ecran de sélection de langue	20	•Recherche de plage	
•Réglage du mot de passe		•Affichage des informations	
•Réglage du niveau de contrôle parental		Fonction de commande DVD/VCD/CD	34
•Retour à l'écran de paramétrage DVD		Ecran de commande du DVD(VCD)	34
Fonction de réglage de l'écran tactile	21	•Lecture de disque à recherche avant/arrière	
•Réglage de l'endroit de touchement		•Recherche de Chapitre/Scène/Plage	
Fonction de code de sécurité	22	•Lecture lente	
•Utilisation du système de sécurité		•Pause et relance de la lecture d'un disque	
•Annulation à l'écran de code sécurité		•Lecture image par image	
Utilisation des touches pour les fonctions de base	23	•Arrêt de la lecture	
•Réglage du volume		•Sélection de l'affichage de la durée du disque	
•Activation/Désactivation de l'atténuation de la commande de volume		Ecran de commande du CD	35
•Commutation du mode source		•Pause et relance de la lecture d'un disque	
•Insertion de disques		•Recherche de Plage	
•Recherche		•Lecture de disque à recherche avant/arrière	
•Avance rapide et lecture inverse de disque		•Fonction de répétition de lecture d'une disque	
•Ejection de disques		•Arrêt de la lecture	
		•Fonction de balayage de plages	
		•Fonction de lecture aléatoire	

<ul style="list-style-type: none"> • Sélection d'affichage de nom ou de titre pour les disques • Pour faire défiler manuellement • Sélection d'affichage de temps pour les CDs • Commutation à l'écran d'entrée de noms 	<ul style="list-style-type: none"> • Retour à l'écran de menu d'effets sonores
Fonctions de contrôle de disque externe 37	Fonction de commande du processeur surround à 5.1 canaux
<ul style="list-style-type: none"> • Arrêt momentané et reprise de la lecture de disques • Recherche de Plage • Lecture rapide d'un disque vers l'avant et vers l'arrière • Fonction de répétition de la lecture d'une plage • Fonction de balayage de plages • Fonction de lecture aléatoire • Recherche de disques • Fonction de répétition de lecture d'une disque • Fonction de lecture aléatoire du magasin • Sélection d'affichage de nom ou de titre pour les disques • Pour faire défiler manuellement • Sélection d'affichage de temps pour les CDs • Commutation à l'écran d'entrée de noms • Recherche de disques • Fonction de répétition de lecture d'une disque • Fonction de lecture aléatoire du magasin • Pour faire défiler manuellement • Sélection d'affichage de temps pour les CDs • Sélection d'écran de liste des chaînes de disques • Changer pour la liste de disques • Sélection de liste de texte DNPS ou CD • Sélection de disque • Retour à l'écran de commande de source 	<ul style="list-style-type: none"> • Sélection du mode d'entrée numérique • Utilisation du format DOLBY PRO LOGIC • Sélection de l'image acoustique • Activation/Désactivation de la sortie centrale • Activation/Désactivation de la sortie subwoofer • Sélection de la gamme dynamique • Sélection multi-canaux • Défaut (Réseau de croisement zéro/délai) • Retour à l'écran de menu d'effets sonores
Fonction de pré-réglage du nom 40	Ecran de réglage des effets numériques 47
<ul style="list-style-type: none"> • Nom de station pré-réglée (SNPS) / Nom de disque pré-réglée (DNPS) 	<ul style="list-style-type: none"> • Signal de test • Réglage du haut-parleur avant gauche • Réglage du haut-parleur avant droit • Réglage du haut-parleur arrière gauche • Réglage du haut-parleur arrière droit • Réglage du haut-parleur central • Quitter l'écran de sons pré-réglés
Fonction de commande d'autres sources 41	Ecran de réglage de position 48
Ecran de commande du tuner de bande météo	<ul style="list-style-type: none"> • Sélection du mode de position • Réglage du mode format de la pièce • Retour à l'écran de menu d'effets sonores
<ul style="list-style-type: none"> • Sélection des canaux 	Ecran de réglage du niveau des canaux 49
Ecran de commande du boîtier de détection	<ul style="list-style-type: none"> • Réglage de test • Réglage du haut-parleur avant gauche • Réglage du haut-parleur avant droit • Réglage du haut-parleur arrière gauche • Réglage du haut-parleur arrière droit • Réglage du haut-parleur central • Quitter l'écran de sons pré-réglés
<ul style="list-style-type: none"> • Réglage du menu • Retour à l'écran de paramétrage du système 	Ecran de réglage du réseau de croisement zéro 50
Ecran graphique 42	<ul style="list-style-type: none"> • Réglage du filtre passe-haut de la sortie arrière • Réglage du filtre passe-haut pour la sortie avant • Réglage de la fréquence du filtre passe-bas pour la sortie Sub Woofer • Réglage du filtre passe-haut pour sortie centrale • Réglage de la phase de sortie subwoofer • Enregistrement de vos réglages de réseau de croisement zéro • Commutation sur l'écran de réglage du délai • Retour à l'écran de menu d'effets sonores
Fonction de menu d'effets sonores 43	Ecran de réglage du délai 51
<ul style="list-style-type: none"> • Commutation sur l'écran de commande audio • Commutation sur l'écran de réglage du réseau de croisement zéro • Commutation sur l'écran de réglage de position • Commutation sur l'écran de réglage du niveau des canaux • Commutation sur l'écran de réglage des effets numériques • Commutation sur l'écran de l'égaliseur paramétrique • Pour quitter le menu des effets sonores 	<ul style="list-style-type: none"> • Réglage du haut-parleur avant gauche • Réglage du haut-parleur avant droit • Réglage du haut-parleur arrière gauche • Réglage du haut-parleur arrière droit • Réglage du haut-parleur central • Réglage du Sub Woofer • Quitter l'écran de réglage du délai
Fonction de commande audio	Ecran de l'égaliseur paramétrique 52
Ecran de commande audio 44	<ul style="list-style-type: none"> • Sélection de la bande de réglage • Réglage de la fréquence centrale • Réglage du facteur de qualité • Réglage du gain • Réglage du type de haut-parleur • Rappel de son pré-réglé Kenwood • Enregistrement de vos réglages sonores • Retour à l'écran de menu d'effets sonores
<ul style="list-style-type: none"> • Réglage du niveau des graves • Réglage du niveau des aigus • Réglage des niveaux de balance • Réglage des niveaux sans fader • Réglage des niveaux subwoofer • Réglage des niveaux avec fader • Activation/Désactivation de Loudness • Commande d'amplification externe • Réglage du décalage de volume • Retour à l'écran de menu d'effets sonores • Commutation sur l'écran de sons pré-réglés • Rappel de son pré-réglé Kenwood • Réglage de la fréquence médiane des graves • Réglage facteur de qualité des graves • De la fréquence médiane des aigus • Activation/Désactivation du mode Bass Extend (extension des graves) • Réglage du type de haut-parleur • Enregistrement de vos réglages sonores • Quitter l'écran de sons pré-réglés 	Fonction d'effets rapides 53
Ecran de réglage du réseau de croisement zéro 46	<ul style="list-style-type: none"> • Réglage des niveaux de balance • Réglage des niveaux fader • Rappel de vos réglages de réseau de croisement zéro/délai • Rappel de vos réglages sonores • Commande d'amplification externe • Retour à l'écran de commande de source
<ul style="list-style-type: none"> • Réglage du filtre passe-haut de la sortie arrière • Réglage du filtre passe-haut pour la sortie avant • Réglez la fréquence du filtre passe-bas pour sortie sans fading • Réglage de la phase pour sortie sans fading 	Fonction de télécommande 54
	Installation
	Accessoires 56
	Procédure d'installation 57
	Connexion 58
	Installation 62
	Guide de dépannage 65
	Spécifications 68

Les illustrations de l'affichage et du panneau apparaissant dans ce manuel sont des exemples utilisés pour expliquer avec plus de clarté comment les commandes sont utilisées. Il est donc possible que les illustrations d'affichage puissent être différentes de ce qui réellement affiché sur l'appareil et aussi que certaines illustrations représentent des choses impossibles à réaliser en cours de fonctionnement.

▲ AVERTISSEMENT

Pour éviter toute blessure et/ou incendie, veuillez prendre les précautions suivantes:

- Assurez-vous que l'appareil soit correctement installé. Sinon il risquerait d'être déplacé en cas de collisions ou de cahots.
- Si vous prolongez un câble d'alimentation, de batterie ou de masse, assurez-vous d'utiliser un câble pour automobile ou un câble avec une section de 0,75mm² (AWG18) afin d'éviter tout risque de détérioration ou d'endommagement de l'isolation des câbles.
- Pour éviter les court-circuits, ne jamais mettre ou laisser d'objets métalliques (comme une pièce de monnaie ou un outil) à l'intérieur de l'appareil.
- Si l'appareil émet de la fumée ou une odeur bizarre, mettez immédiatement l'appareil hors tension et consultez un revendeur Kenwood.
- Faites attention de ne pas laisser tomber l'appareil ou lui faire subir de chocs importants. L'appareil risque de se casser ou de se fêler car il contient des parties en verre.
- Ne touchez pas le cristal liquide si l'affichage LCD était endommagé ou cassé à cause d'un choc. Le cristal liquide peut être dangereux pour votre santé et même mortel. Si le cristal liquide de l'affichage LCD entrait en contact avec votre corps ou un vêtement, lavez-le immédiatement avec du savon.

▲ ATTENTION

Pour éviter tout dommage à l'appareil, veuillez prendre les précautions suivantes:

- Assurez-vous de mettre l'appareil à la masse sur une alimentation négative de 12V CC.
- N'ouvrez pas le couvercle supérieur ou inférieur de l'appareil.
- N'installez pas l'appareil dans un endroit exposé directement à la lumière du soleil, à une chaleur excessive ou à l'humidité. Évitez aussi les endroits trop poussiéreux et où l'appareil risque d'être éclaboussé.
- Ne faites pas subir de chocs excessifs à la façade car elle fait partie d'un équipement de précision.
- Lors du remplacement d'un fusible, utilisez seulement un fusible neuf avec la valeur indiquée. L'utilisation d'un fusible d'une valeur différente peut être la cause d'un mauvais fonctionnement de votre appareil.
- Pour éviter les courts-circuits lors du remplacement d'un fusible, déconnectez d'abord le faisceau de câbles.
- Pendant l'installation, n'utilisez aucunes autres vis que celles fournies. L'utilisation de vis incorrectes pourrait endommager l'appareil.
- Il est impossible de regarder des images vidéo pendant que le véhicule se déplace. Pour apprécier les images de télévision ou vidéo, garer le véhicule dans un endroit sûr et tirer le frein à main.

REMARQUE

- Si vous rencontrez des problèmes pendant l'installation, consultez votre revendeur Kenwood.
- Si l'appareil semble ne pas fonctionner correctement, essayez d'abord d'appuyer sur la touche de réinitialisation. Si cela ne résout pas le problème, consultez votre revendeur Kenwood.

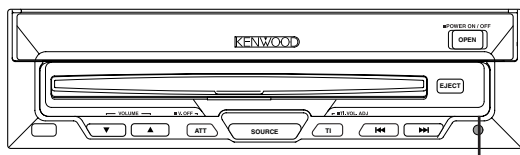

Touche de réinitialisation

Luminosité de l'écran par basses températures

Lorsque la température de l'appareil descend comme pendant l'hiver, l'écran du panneau à cristaux liquides devient plus sombre que normalement. La luminosité redeviendra normale après l'utilisation du moniteur pendant un certain temps.

Mise en place et remplacement des piles de la télécommande

▲ ATTENTION

Ne pas déposer la télécommande dans des endroits chauds, tels que sur le tableau de bord.

1. Utiliser deux piles "AAA".
Faire glisser le couvercle en appuyant vers le bas pour l'enlever comme illustré..
2. Insérer les batteries avec les pôles ⊕ et ⊖ alignés correctement suivant l'illustration à l'intérieur du boîtier.

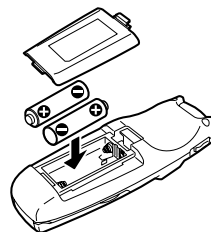

▲ AVERTISSEMENT

Ranger les piles inutilisées hors de portée des enfants. Consulter immédiatement un médecin si une pile est avalée accidentellement.

REMARQUE

- Les piles fournies sont conçues pour un essai de fonctionnement, et leur durée de vie peut être courte.
- Lorsque la portée de la télécommande devient courte, les deux piles doivent être remplacées par des nouvelles.

REMARQUE

Cet appareil numérique de la classe B est conforme à la norme NMB-003

Nettoyage de la fente à disque

De la poussière peut s'accumuler dans la fenêtre à disque, nettoyez-la occasionnellement.

Vos disque peuvent être rayés si vous les introduisez dans une fenêtre poussiéreuse.

Condensation sur la lentille

Juste après avoir mis le chauffage de la voiture par temps froid, de l'humidité risque de se former sur la lentille à l'intérieur du lecteur disque(voile). La reproduction de disque peut être impossible. Dans ce cas, retirez le disque et attendez que l'humidité s'évapore. Si l'appareil ne fonctionne toujours pas normalement après quelques temps, consultez votre revendeur Kenwood.

La reproduction d'un disque sale, rayé ou gondolé peut être la cause d'un son qui saute et d'un mauvais fonctionnement provoquant une qualité sonore de plus en plus mauvaise. Prenez les précautions suivantes pour éviter de rayer ou d'endommager vos disque.

Manipulation des disque

- Ne touchez pas la face enregistrée du disque (la face opposée à la face imprimée) quand vous le prenez.



- Ne collez pas de ruban adhésif sur aucune des faces du disque.



Rangement des disque

- Ne rangez pas les disque dans un endroit directement exposé à la lumière du soleil —comme sur le siège d'une voiture ou son tableau de bord— ou dans d'autres endroits chauds.

Un CD-R ou CD-RW est plus susceptible d'être endommagé par des températures élevées et un haut degré d'humidité qu'un CD musical, et dans certains cas, il peut devenir inutilisable s'il est laissé à l'intérieur d'un véhicule pendant de longues périodes.

- Retirez les disque de l'appareil quand vous ne les écoutez pas et remettez les dans leur boîte. N'empilez pas des disque qui ont été retirés de leur boîte et ne les posez pas contre quelque chose.

Nettoyage des disque

Si un disque devient sale, essayez-le délicatement en utilisant un tissu de nettoyage disponible dans le commerce ou un tissu en coton doux, en commençant du centre du disque et en allant vers l'extérieur. Ne nettoyez pas les disque avec un nettoyant conventionnel pour disque analogique, de type antistatique ou chimique comme un diluant à peinture ou du benzène.

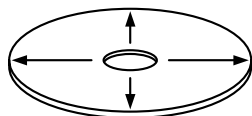

Recherche de bavures sur les nouveaux disque

Lors de la reproduction d'un nouveau disque pour la première fois, vérifiez qu'il n'y a aucunes bavures collées sur le périmètre du disque ou sur le trou central. Les disque avec des bavures collées peuvent ne pas être chargés correctement ou sauter lors de la reproduction. Retirez les bavures en utilisant un stylo-bille ou un objet similaire.

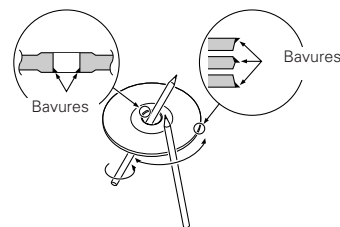

Ne chargez pas d'accessoires de disque

N'utilisez pas d'accessoires de disque disponibles dans le commerce qui peuvent être introduits dans la fente à disque comme des stabilisateurs, des feuilles de protection ou des disques de nettoyage de disque car ils pourraient être la cause d'un mauvais fonctionnement de l'appareil.

Retrait du disque

Retirez à l'horizontal et à plat le disque de l'appareil. Vous pourriez endommager la surface du disque si vous essayez de le tirer vers le bas lorsqu'il est éjecté.

Ne pas utiliser de CD de forme spéciale

- Veiller à n'utiliser que des CD ronds pour cet appareil et n'utiliser jamais de CD de forme spéciale. Cela nuirait au bon fonctionnement de l'appareil.

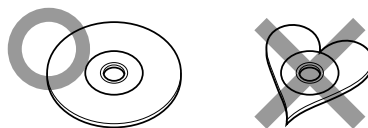

- Les disques CD-R et CD-RW qui n'ont pas été mis au point ne peuvent être joués. (Pour plus d'information sur la mise au point, référez-vous au manuel pour le logiciel d'inscription de CD-R / CD-RW ou pour l'enregistreur de CD-R / CD-RW). En outre, dépendant du statut d'enregistrement, il peut s'avérer impossible de faire jouer certains CDs enregistrés sur les enregistreurs de CD-R ou de CD-RW.

Ne pas utiliser de disque avec une étiquette collée sur la face portant l'étiquette d'origine.

Ne pas utiliser le disque si une étiquette a été collée dessus.

L'utilisation d'un tel disque peut occasionner la déformation du disque et le décolllement de l'étiquette, ce qui résulterait en un mauvais fonctionnement de l'autoradio.

Avant l'utilisation

Codes de région dans le monde

Les lecteurs DVD reçoivent un code de région suivant le pays ou la région de distribution comme illustré sur la carte suivante.

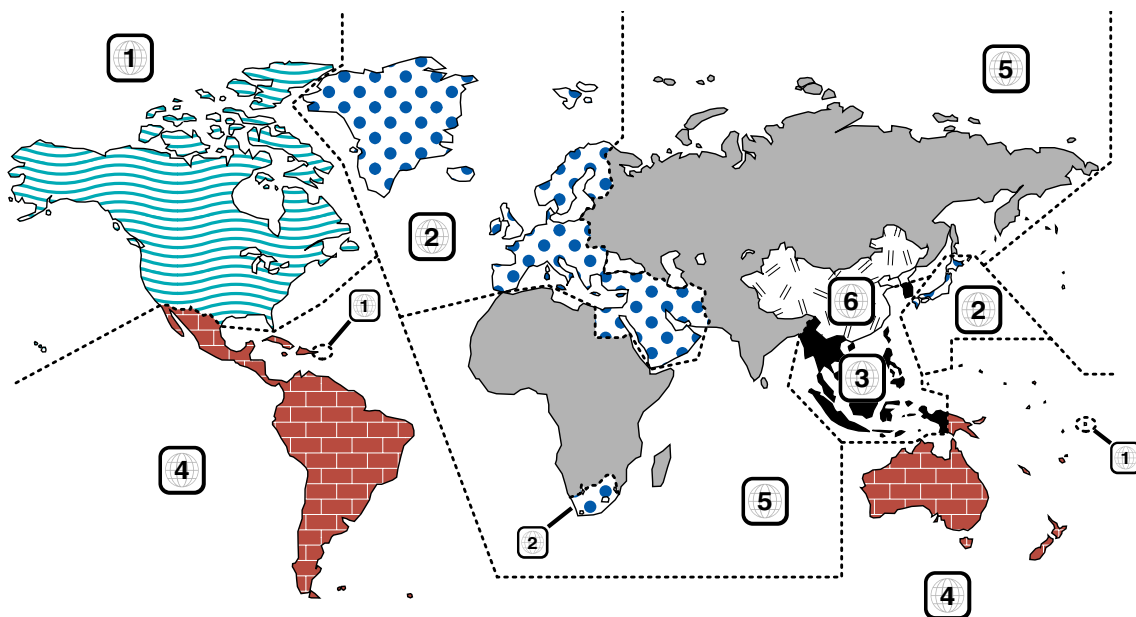

Ce lecteur a été conçu pour lire les programmes DVD codés pour des régions spécifiques. Il ne peut lire les programmes DVD codés pour les autres régions.

Le KVT-911DVD peut lire tout disque dont le numéro de région est 1. (ou All).

Restrictions due to difference between discs

Certains disques DVD et VCD ne peuvent être lus que dans certains modes de lecture suivant les intentions de leurs concepteurs. Puisque ce lecteur lit les disques suivant ces intentions, certaines fonctions risquent de ne pas fonctionner comme vous le souhaitez. Veuillez consulter les instructions fournies avec chaque disque. Lorsqu'une icône d'interdiction s'affiche sur le moniteur, cela signifie que le disque est lu avec les restrictions décrites ci-dessus.

Icône d'interdiction



Disques non-jouables

Ce lecteur ne peut lire les disques suivants.

- CD enregistrés en MP3
- Disques SVCD/HQVCD
- Disques VSD
- Disques CD-G/CD-EG/CD-EXTRA (Seule la partie audio peut être reproduite)
- Disques CD Photo (Ne jamais tenter leur lecture)
- Disques DVD-ROM
- Disques DVD-R/DVD-RW/DVD-RAM
- Disques CDV (Seule la partie audio peut être reproduite)

Icônes sur les disques DVD

Icône	Description
	Indique le code de région où le disque peut être joué.
	Nombre de langues de bande son enregistrées avec la fonction audio. Le nombre dans l'icône indique le nombre de langues de la bande son. (Maximum : 8 langues)
	Nombre de langues de sous-titre enregistrées avec la fonction sous-titre. Le nombre dans l'icône indique le nombre de langues de sous-titre. (Maximum : 32 langues)
	Nombre d'angles disponibles par la fonction angle de prise de vue. Le nombre dans l'icône indique le nombre d'angles de prise de vue. (Maximum : 9 angles)
	Rapport d'aspect disponibles. "LB" signifie Ecran type Boîte à lettres et "PS" Ecran compressé. Dans l'exemple à gauche, la vidéo 16:9 peut être convertie en image vidéo de type boîte à lettres.

Glossaire

DVD: Digital Versatile Disc

Un type de disque qui porte des enregistrements audio et vidéo de très grande qualité; ces enregistrements peuvent être des films complets du fait que ce support offre une grande capacité de stockage.

VIDEO CD (VCD)

A Un disque de ce type porte l'enregistrement d'images animées. Les données sont comprimées dans le rapport de 1/120 dans le cas de la vidéo et 1/6 dans le cas d'audio; le disque, qui est un support de 12 cm identique à un CD, peut porter des enregistrements du son et de l'image atteignant 74 minutes.

Certains disques VIDEO CD sont susceptibles de "Play Back Control (P.B.C.)", autrement dit, affichent des menus pour le choix de la lecture de certaines scènes et proposent des images fixes. Ce lecteur s'accommode des deux types de disque.

MPEG: Moving Picture Expert Group (DVD, VCD)

Il s'agit d'une norme internationale de compression et de décompression des données numériques d'image vidéo et de son.

Dolby Digital

Il s'agit d'une technique de compression des données audio qui a été mise au point par Dolby Laboratories. Cette technique est compatible avec le système d'ambiance sonore à 5,1 voies et le système stéréophonique (2 voies) et permet de loger une grande quantité d'informations audio sur un disque.

DTS

Il s'agit du nom d'un système numérique de correction d'ambiance qui a été mis au point par Digital Theater Systems, Inc.

Menu supérieur/menu (DVD)

Certains DVD affichent plus d'un menu par page. Cette page est alors appelée menu des titres.

Le menu DVD est l'affichage des postes (page de menu) qui sont utilisés lors des réglages. Le menu DVD peut être affiché à tout moment pendant la lecture pour effectuer des réglages en fonction de la nature de l'enregistrement, y compris le passage de Dolby Digital à PCM ou le choix d'une autre langue parlée ou d'une autre langue de sous-titrage.

Numéro de titre (DVD)

Le titre est la plus grande unité d'information audio et vidéo enregistrée sur le DVD. En général, un titre correspond à un film dans le cas de la vidéo ou à un album (parfois à une pièce de musique) dans le cas de l'audio. Les numéros attribués aux titres sont appelés les numéros de titre.

Numéro de chapitre (DVD)

Le chapitre est une portion de l'enregistrement vidéo ou audio que porte le DVD. Un titre se compose de plusieurs chapitres. Les numéros attribués aux chapitres sont appelés les numéros de chapitre.

Sous-titres (DVD)

Certains disques DVD contiennent des enregistrements dans plusieurs langues. Ce lecteur vous permet de choisir, pendant la lecture, la langue de sous-titrage désirée.

Numéro de plage musicale (CD, DVD)

Une plage musicale est une portion de l'enregistrement vidéo ou audio que porte le disque. Les numéros attribués aux plages musicales sont appelés les numéros de plage musicale.

Dans le cas des CD, un numéro de plage musicale est attribué, le plus souvent, à chaque pièce de musique. Dans le cas des VCD, toutefois, les portions d'enregistrement ne correspondent pas toujours aux numéros de plage musicale.

Etant donné que certaines fonctions (spéciales) de lecture telles que le saut et la programmation sont basées sur l'existence de numéro de plage musicale, ces fonctions sont parfois impossibles dans le cas des VCD.

P.B.C.: Play-Back Control (VCD)

Lorsqu'un VIDEO CD porte la mention "Play Back Control capable" ou une mention similaire sur la pochette, la lecture du disque peut être commandée de manière interactive par le truchement d'un menu arborescent qui s'affiche sur l'écran du téléviseur.

Ce produit incorpore une technologie de protection de droits d'auteur protégée par des méthodes de réclamation de certains brevets U.S. et d'autres droits de propriété intellectuelle appartenant à la société Macrovision Corporation et à d'autres détenteurs. L'utilisation de cette technologie de protection de droit d'auteur doit être autorisée par la société Macrovision Corporation et limitée à un usage domestique ou autre forme de visionnement restreint sauf autorisation spéciale de la société Macrovision Corporation. Tout ingénierie inverse ou désassemblage est interdit.

Manufactured under license from Dolby Laboratories. "Dolby" and the double-D symbol are trademarks of Dolby Laboratories. Confidential Unpublished Works. ©1992-1997 Dolby Laboratories, Inc. All rights reserved.

"DTS" and "DTS Digital Out" are trademarks of Digital Theater Systems, inc.

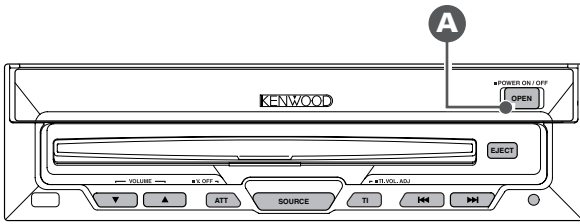

Mode écran

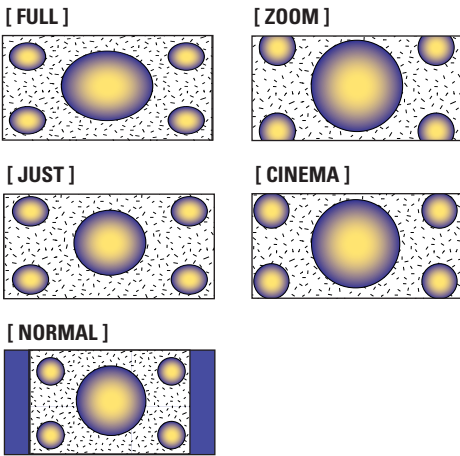

A Ouverture et fermeture du moniteur

Ouverture du moniteur

- 1 Tirez le frein à main du véhicule.
- 2 Appuyez sur la touche OPEN. Le moniteur s'ouvre.
- 3 Une fois que le moniteur est complètement ouvert, soulevez-le avec les mains et orientez-le à votre convenance.

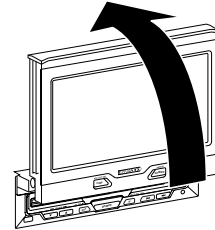

Fermeture du moniteur

Abaissez le moniteur pour qu'il soit complètement plat. Le moniteur est alors automatiquement escamoté au bout d'une seconde.

ATTENTION

Le levier de changement de vitesse ou autre risque de gêner l'ouverture du moniteur. Si c'est le cas, déplacez le levier de changement de vitesse (en assurant la sécurité de la manœuvre) avant d'utiliser l'appareil (le moniteur est automatiquement escamoté s'il ne peut s'ouvrir normalement à cause d'un obstacle).

REMARQUE

- Pour pouvoir ouvrir le moniteur, il faut que le frein à main soit activé.
- La position à laquelle le moniteur glisse à la mise sous tension est réglable (Reportez-vous à l'écran de commande de l'écran (Page 9)).

A Mise hors tension

- Appuyer sur la touche OPEN pendant plus d'une seconde pour mettre le système hors tension.
- Appuyer sur la touche OPEN pour mettre le système sous tension.

B Commutation de l'image du moniteur

A chaque pression sur la touche V.SEL, l'image du moniteur se commute de la façon suivante :

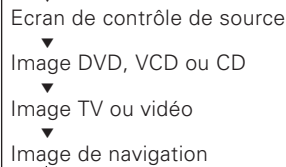

REMARQUE

Lorsque "AV-IN2" est réglé sur "Back Camera" (Caméra AR), l'élément de commutation devient l'image de la caméra arrière (Veuillez-vous référer à l'écran de paramétrage du système (page 12)).

ATTENTION

Il est impossible de regarder des images vidéo pendant le déplacement du véhicule. Pour apprécier les images de télévision ou vidéo, garer le véhicule dans un endroit sûr et tirer le frein à main.

E Sélection du mode d'écran TV/Vidéo

A chaque pression sur la touche SCREEN (Ecran) pendant au moins une seconde, le mode d'écran se commute de la façon suivante :

- ↓
[FULL] : Mode image totale
- ↓
[JUST] : Mode image juste
- ↓
[CINEMA]: Mode image cinéma
- ↓
[ZOOM]: Mode image agrandie
- ↓
[NORMAL]: Mode image normale

REMARQUE

Cette commande ne fonctionne pas lorsque l'image de navigation est affichée.

E Réglage de Qualité de l'image / Position de glissement

Appuyez sur la touche SCREEN, l'écran de contrôle s'affiche.

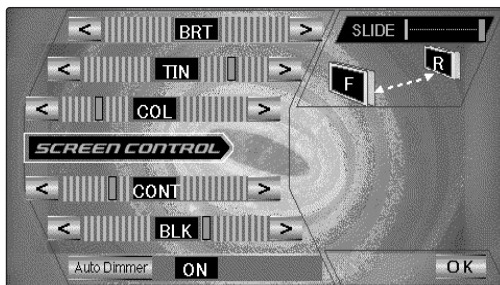

Ecran de commande par l'écran

Ajuster la qualité de l'image

Touchez [<] ou [>] pour ajuster la valeur.

[BRT]

Touchez [>] pour obtenir un écran plus clair.
Touchez [<] pour obtenir un écran plus foncé.

[TIN]

Touchez [>] pour obtenir niveau vert plus intense.
Touchez [<] pour obtenir un niveau rouge plus intense.

[COL]

Touchez [>] pour obtenir une couleur plus profonde.
Touchez [<] pour obtenir une couleur plus pâle.

[CONT]

Touchez [>] pour augmenter le contraste.
Touchez [<] pour réduire le contraste.

[BLK]

Touchez [>] pour obtenir un niveau moins noir.
Touchez [<] pour obtenir un niveau plus noir.

REMARQUE

- Les paramètres [TIN] et [COL] ne peuvent être réglés pour les images de navigation, DVD/VCD ou d'écran de commande.
- [TINT] ne peut pas être ajusté pour une image PAL.

- Des réglages de qualité d'image particuliers peuvent être enregistrés pour chaque type d'image: Télévision, Vidéo 1, Vidéo 2, DVD/VCD, graphiques, Ecran de navigation, Usage de Jour et de Nuit.

Activation/désactivation de la fonction de sourdine automatique

Touchez [Auto Dimmer] pour activer ou désactiver la fonction.

" ON "

La luminosité du rétro éclairage est réglée automatiquement en fonction de la luminosité ambiante détectée par le capteur de sourdine automatique du moniteur.

" OFF "

La luminosité du rétro éclairage s'ajuste en utilisant le réglage de la qualité d'image.

Réglage de la position de glissement [SLIDE]

Touchez [F] pour faire glisser le moniteur vers l'avant.

Touchez [R] pour faire glisser le moniteur vers l'arrière.

Pour quitter la page de commande d'écran

Touchez [OK].

D Désactivation de l'image du moniteur

Appuyez sur la touche ATT pendant au moins une seconde pour activer ou désactiver l'image du moniteur.

REMARQUE

L'image réapparaît en appuyant sur la touche SCREEN ou V.SEL.

B Commutation de la sortie AV

A chaque pression sur la touche V.SEL pendant au moins une seconde, le mode de sortie AV se commute de la façon suivante :

- ↓
DVD : DVD/VCD/Image/son CD
- ↓
TV : Image/son de la télévision
- ↓
AV-IN1 : Image/son Vidéo 1
- ↓
AV-IN2 : Image/son Vidéo 2

C Réglage du volume

Appuyez sur la touche ▲ pour augmenter le volume.

Appuyez sur la touche ▼ pour diminuer le volume.

Ecran de menu

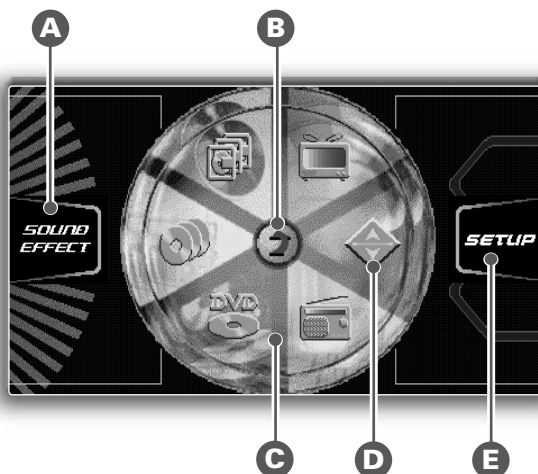

Lors de la première mise en marche, le menu apparaît.

A Commutation sur la page de menu de réglage des effets sonores











Touchez [SOUND EFFECT] pour accéder au menu des effets sonores. <voir page 43>

REMARQUE

Les commandes ne fonctionnent pas lorsque le mode veille est sélectionné.

C Commutation sur l'écran de commande de source

Touchez l'icône de source pour commuter l'écran de commande de source de la façon suivante:

-  : Commutation sur l'écran de commande du tuner FM/AM. <voir page 28>
-  : Commutation sur l'écran de commande TV (ou vidéo).<voir page 26>
-  : Commutation sur l'écran de commande du lecteur DVD/VCD/CD intégré. <voir page 34>
-  : Commutation sur l'écran de commande du lecteur CD externe. <voir page 37>
<Lorsque le lecteur CD est connecté>
-  : Commutation sur l'écran de commande du changeur de disque (CD).<voir page 37>
< Lorsque le changeur de CD est connecté>
-  : Commutation sur l'écran de commande du changeur de disque (MD).<voir page 37>
<Lorsque le changeur de MD est connecté>
-  : Commutation sur l'écran de commande du tuner de la bande météo. <voir page 41>
<Lorsque le KTC-WB100 est connecté>
-  : Commutation sur l'écran de commande du tuner DAB.
<Lorsque le tuner DAB est connecté>
(Veuillez-vous référer au manuel d'utilisation du tuner DAB pour les commandes DAB)
-  : Commutation sur l'écran de mode AUX.
<Lorsqu'un KCA-S210A ou un CA-1AX est connecté>
-  : Commutation sur l'écran de mode veille.

D Changement de l'icône source

Lorsque plus de 7 éléments de source sont présents, [] s'affiche.

Les icônes source pouvant être sélectionnées sont commutées en ordre en appuyant sur [].

E Commutation sur l'écran de menu de paramétrage

Touchez [SET UP] pour activer l'écran de menu de paramétrage. <voir page 11>

B Annulation de l'écran de menu

Touchez [] pour commuter sur l'écran de commande de la source active.

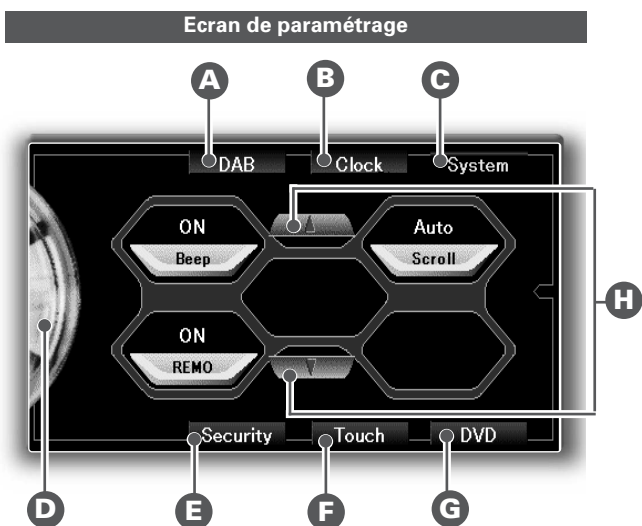

A Sélection de l'écran de paramétrage du tuner DAB

Touchez [DAB] pour commuter sur l'écran de paramétrage du tuner DAB.

<Lorsque le tuner DAB est connecté>

REMARQUE

Veuillez-vous référer au manuel d'utilisation du tuner DAB pour les commandes du tuner DAB.

B Sélection de l'écran de réglage de l'horloge

Touchez [Clock] pour sélectionner l'écran de réglage de l'horloge. <voir page14>

C Sélection de l'écran de paramétrage du système

Touchez [System] pour sélectionner l'écran de paramétrage du système. <voir page 12>

E Sélection de l'écran de code de sécurité

Touchez [Security] pour commuter sur l'écran de code de sécurité. <voir page 22>

F Sélection de l'écran de réglage du panneau tactile

Touchez [Touch] pour commuter sur l'écran de réglage du panneau tactile. <voir page 21>

G Sélection de l'écran de paramétrage DVD

Touchez [DVD] pour commuter sur l'écran de paramétrage DVD/VCD. <voir page 16>

REMARQUE

Cette commande ne peut être utilisée lorsque le DVD/VCD est en cours de fonctionnement. Si vous souhaitez modifier le réglage, procédez à partir de l'écran de commande du DVD/VCD (page 34) lorsque ce dernier est à l'arrêt.

H Sélection de la page de paramétrage

Touchez [▼] pour commuter sur la page suivante. Touchez [▲] pour commuter sur la page précédente.

REMARQUE

S'il n'y a qu'une seule page de paramétrage, aucune autre page n'est accessible.

D Annulation de l'écran de paramétrage du système

Touchez cette icône pour retourner à l'écran de menu.

Écran de paramétrage du système-1

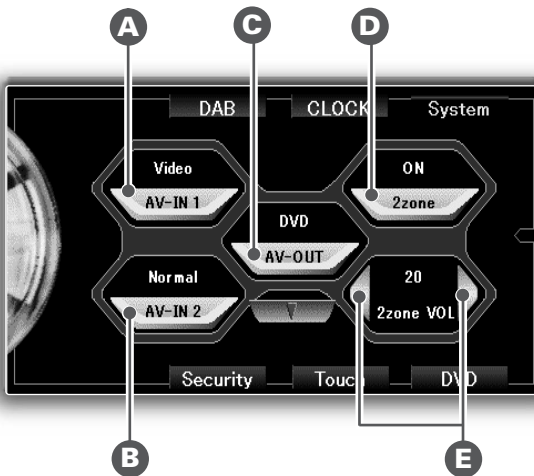

Écran de paramétrage du système-1

<Lorsque le KDS-P900/P901 est connecté>

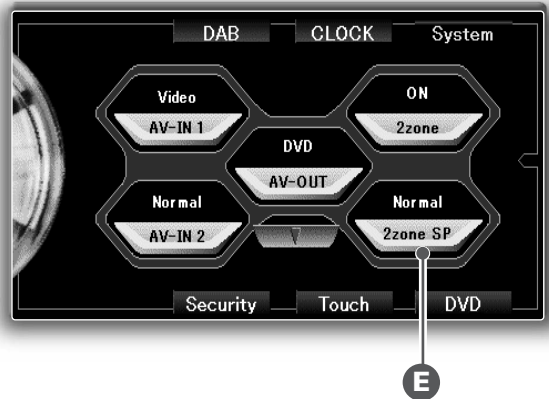

A Réglage du mode d'entrée AV 1

Chaque fois que vous appuyez sur [AV-IN 1], le mode se commute de la façon suivante :

" Navigation "

Lorsque l'unité de navigation est connectée à la borne AV-INPUT1.

" Video "

Lorsque la platine vidéo est connectée à la borne AV-INPUT1.

B Réglage du mode d'entrée AV 2

Chaque fois que vous touchez [AV-IN2], le mode se commute de la façon suivante :

" Back Camera "

Lorsque la caméra arrière est connectée à la borne AV-INPUT2.

" Normal "

Lorsque la platine vidéo est connectée à la borne AV-INPUT2.

C Réglage du mode de sortie AV

Chaque fois que vous touchez [AV-OUT], le mode se commute de la façon suivante :

" DVD "

Image/son provenant de DVD/VCD/CD.

" TV "

Image/son provenant de télévision.

" AV-IN1 "

Image/son provenant des connecteurs AV-IN1.

" AV-IN2 "

Image/son provenant des connecteurs AV-IN2.

D Réglage du mode Zone double

L'opération suivante permet de commander la sortie des enceintes avant et arrière séparément par plusieurs sources sonores.

Chaque fois que vous touchez [2zone], le mode se commute de la façon suivante :

" ON "

La fonction du système de double zone est activée.

" OFF "

La fonction du système de double zone est désactivée.

<Lorsque le KDS-P900/P901 n'est pas connecté>

Enceinte arrière : Son provenant de la sortie AV-

OUT

Enceinte avant : Son provenant de la source en cours de sélection

<Lorsque le KDS-P900/P901 est connecté>

Vous pouvez sélectionner la sortie du son d'AV-OUT par les enceintes arrière ou avant.

REMARQUE

N'activez pas le système Dual Zone si les disques que vous souhaitez lire ont été enregistrés par DTS. S'il est activé, il n'y aura pas de son.

E Réglage du niveau d'enceinte en zone double

<Lorsque le KDS-P900/P901 n'est pas connecté>

Touchez [►] pour augmenter le volume.
Touchez [◀] pour diminuer le volume.

REMARQUE

[2zone VOL] ne s'affiche pas lorsque "2zone" est réglé sur "OFF".

E Sélection de l'enceinte double zone

<Lorsque le KDS-P900/P901 est connecté>

Vous pouvez sélectionner de faire sortir le son d'AV-OUT par l'arrière ou par l'avant.

Chaque fois que vous touchez [2zone SP], le mode se commute de la façon suivante :

" Normal "

Le son d'AV-OUT est envoyé à l'enceinte arrière.

" Reverse "

Le son d'AV-OUT est envoyé à l'enceinte avant.

REMARQUE

[2zone SP] ne s'affiche pas lorsque "2zone" est réglé sur "OFF".

F Réglage de tonalité de détection de touche

Chaque fois que vous touchez [Beep], le mode se commute de la façon suivante :

" ON "

La tonalité de détection de touche est activée

Écran de paramétrage du système-2

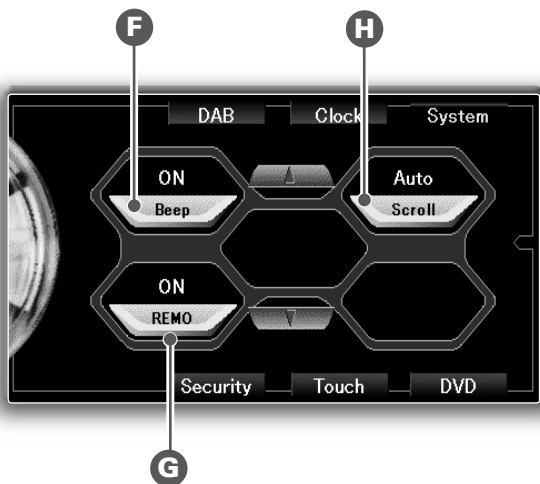

" OFF "

La tonalité de détection de touche est désactivée

G Réglage de la commande TV par activation/désactivation de la télécommande

Si cet appareil réagit lors de l'utilisation d'autres télécommandes Kenwood, cette fonction peut être désactivée.

Chaque fois que vous touchez [REMO], le mode se commute de la façon suivante :

" ON "

La fonction de télécommande est activée

" OFF "

La fonction de télécommande est désactivée

H Réglage de la fonction de défilement automatique de l'affichage

Cette fonction permet de faire défiler le texte ou de l'afficher en totalité. La commutation entre défilement manuel et automatique est permise.

Chaque fois que vous touchez [Scroll], le mode se commute de la façon suivante :

" Auto "

Défilement automatique

" Manual "

Défilement manuel

I Réglage de la fonction d'affichage à l'écran

Chaque fois que vous touchez [On Screen], le mode se commute de la façon suivante :

" Auto "

Lorsque l'on appuie sur une touche de l'unité principale ou de la télécommande, ou lors de changement de page, les informations se superposent temporairement à l'image.

" Manual "

Lorsque la partie centrale inférieure de l'écran est touchée pendant l'affichage d'une image TV/vidéo, les informations se superposent temporairement à l'image.

Écran de paramétrage du système-3

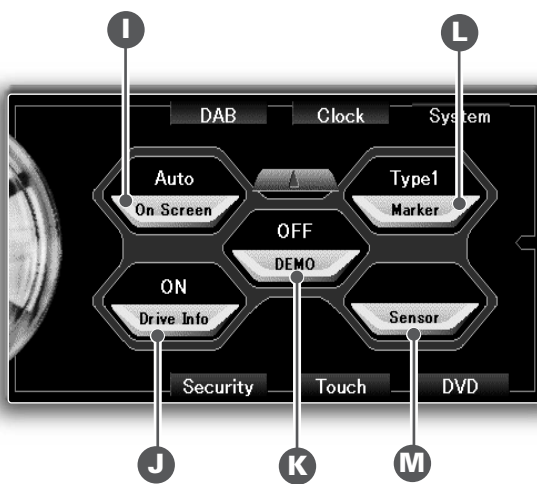

J Réglage des informations sur l'écran graphique

Vous pouvez choisir l'affichage ou non des informations sur l'écran graphique.

Chaque fois que vous touchez [Drive Info], le mode se commute de la façon suivante :

" ON "

La fonction d'information est activée

" OFF "

La fonction d'information est désactivée

K Fonction de démonstration

Chaque fois que vous touchez [DEMO], le mode se commute de la façon suivante :

" ON "

Le mode de fond de l'écran graphique se commute à répétition.

" OFF "

La fonction de démonstration est désactivée.

L Sélection du type de pointeur

Chaque fois que vous touchez [Marker], le mode se commute de la façon suivante :

" Type 1 "

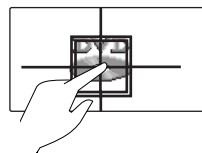

" Type 2 "

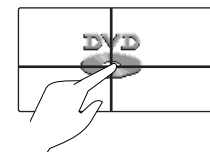

" OFF "

Pas d'affichage du point.

M Commutation sur la page du boîtier de détection

<Lorsque le boîtier de détection est connecté>

Touchez [Sensor] pour commuter la page du boîtier de détection. <voir page 41>

Ecran de réglages de horloge

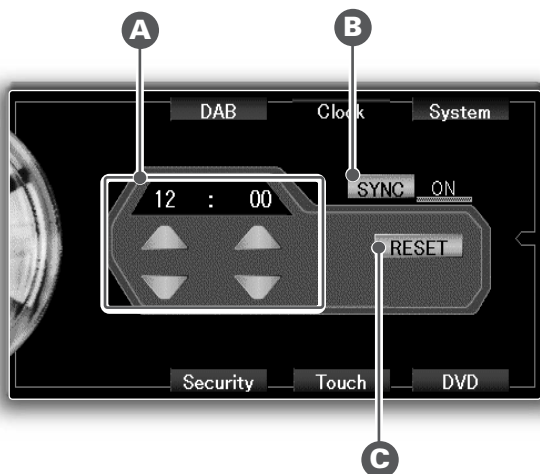

B Activation/désactivation du réglage automatique de l'heure

Avec l'ajustement automatique de l'heure, vous pouvez ajuster l'heure de l'horloge automatiquement à l'aide des données de l'heure envoyées par les stations RDS (après avoir reçu une station RDS pendant plusieurs minutes). Vous pouvez aussi régler l'heure manuellement si la fonction d'ajustement automatique de l'heure est mise hors service. Le réglage par défaut est l'ajustement automatique de l'heure.

Touchez [SYNC] pour activer ou désactiver la fonction.

" ON "

Régler sur une station RDS pendant 3 ou 4 minutes. L'horloge se règle automatiquement sur l'heure locale.

" OFF "

Réglage manuel

REMARQUE

L'heure ne s'ajuste pas quand la station RDS que vous accordez ne transmet pas de signal d'heure. Dans ce cas, choisissez une autre station RDS.

C Réglage des minutes sur "00"

Touchez [RESET] pour régler les minutes sur "00".

REMARQUE

Touchez [RESET] lorsque les minutes sont inférieures à "30" pour arrondir vers le bas, et lorsque les minutes sont supérieures à "30" pour arrondir vers le haut.

A Réglage manuel de l'heure

Touchez [▲] pour avancer les heures.

Touchez [▲] pour avancer les minutes.

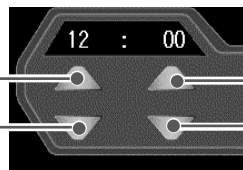

Touchez [▼] pour faire reculer les heures.

Touchez [▼] pour faire reculer les minutes.

REMARQUE

Rien ne s'affiche lorsque le mode "SYNC" est réglé sur "ON".



Page-1 de paramétrage DVD

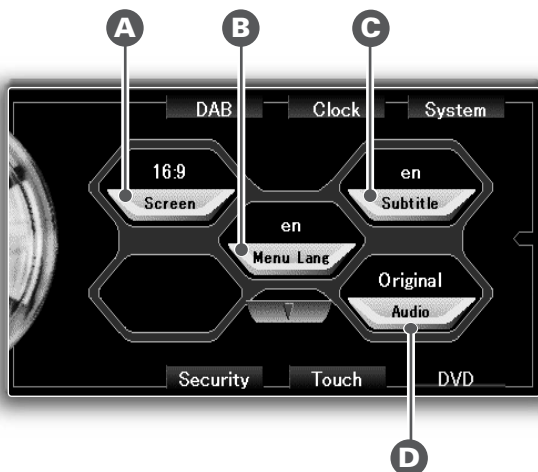

Page-2 de paramétrage DVD

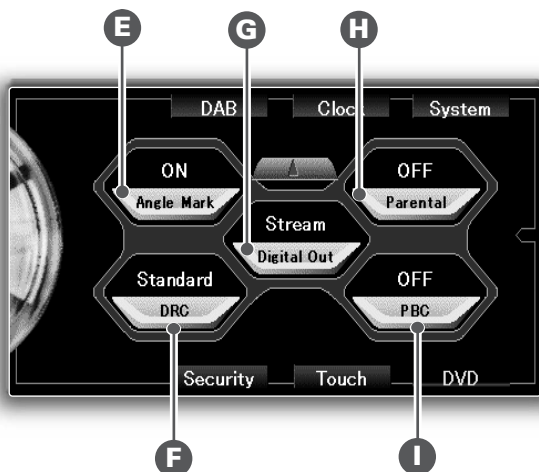

A Réglage du mode écran

Utilisez la procédure décrite ci-dessous pour régler l'écran de sortie.

Chaque fois que vous touchez [Screen], le mode se commute de la façon suivante :

" 4:3 LB "

Le programme grand écran avec spécification pan & scan est affiché sur écran type "boîte à lettre" (avec bandes noires en haut et en bas).

" 4:3 PS "

Le programme grand écran avec spécification pan & scan est affiché sur écran à image réduite (coupée sur les bords gauche et droit).

" 16:9 "

Réglez le mode d'affichage du moniteur grand écran sur "FULL"

B Réglage de la langue prioritaire des menus

Réglez la langue à utiliser pour les menus (menu de titre, etc.).

Touchez [Menu Lang] pour accéder au menu de sélection de langue. <voir page 18>

C Réglage de la langue prioritaire des sous-titres

Réglez la langue à utiliser pour les sous-titres affichés à l'écran.

Touchez [Subtitle] pour accéder au menu de sélection de langue. <voir page 18>

REMARQUE

La langue sélectionnée lors du paramétrage initial est utilisée aussitôt après la mise sous tension ou changement de disque. Si la langue réglée initialement n'existe pas sur le disque, la langue prioritaire définie pour chaque disque sera utilisée.

D Réglage de la langue prioritaire des paroles

Réglez la langue des paroles reproduites par les enceintes.

Touchez [Audio] pour accéder au menu de sélection de langue. <voir page 18>

REMARQUE

La langue sélectionnée lors du paramétrage initial est utilisée aussitôt après la mise sous tension ou changement de disque. Si la langue réglée initialement n'existe pas sur le disque, la langue prioritaire définie pour chaque disque sera utilisée.

E Réglage de l'angle de prise de vue

Avec les DVD sur lesquels les scènes ont été filmées sous différents angles, l'angle de prise de vue peut être commuté pendant la lecture.

Chaque fois que vous touchez [Angle Mark], le mode se commute de la façon suivante :

" ON "

La marque d'angle est affichée.

" OFF "

La marque d'angle n'est pas affichée.

F Sélection de la gamme dynamique

Chaque fois que vous touchez [DRC], le mode se commute de la façon suivante :

" Standard "

Pour un son plus puissant à volumes normaux

" Midnight "

Pour un son plus puissant à bas volumes

REMARQUE

Faire cette opération pourrait augmenter le niveau sonore.

" OFF "

Pour un son normal

REMARQUE

Cette sélection peut s'effectuer pendant l'entrée de signal Dolby Digital.

" 4:3 LB "

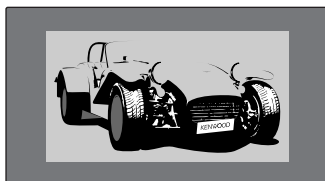

" 4:3 PS "

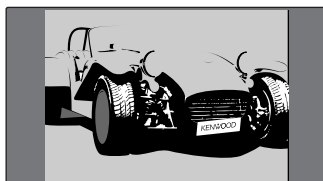

" 16:9 "

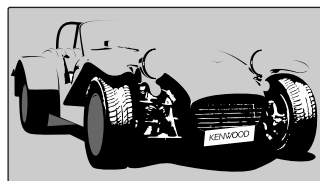

G Réglage du mode de sortie optique

Convertit les signaux de paroles PCM (LPCM) linéaire enregistrés sur le disque DVD en signaux numérique à fréquence d'échantillonnage de 48 kHz et les envoie en sortie par le câble optique.

Chaque fois que vous touchez [Digital Out], le mode se commute de la façon suivante :

Format d'enregistrement audio	Sortie audio optique	
	"Stream"	"PCM"
Dolby Digital	Dolby Digital	PCM48 kHz /16 bit
LPCM(96 kHz) LPCM(48 kHz)	Avec diminution de qualité de copie : PCM 48 kHz /16 bit Sans diminution de qualité de copie : PCM 48 kHz /24,20,16 bit	
MPEG	PCM 48 kHz-44,1 kHz /16 bit	
DTS	DTS	Pas de sortie

ATTENTION

Lors de la lecture de source codée en DTS (CD), un bruit excessif peut se faire entendre par les sorties stéréo analogiques. Pour éviter tout dommage éventuel au système audio, l'utilisateur doit prendre les précautions appropriées quand les sorties stéréo analogiques du lecteur DVD sont connectées à un système d'amplification. Pour profiter de la lecture de source "Surround numérique" (DTS Digital Surround™), un système décodeur externe DTS Digital Surround™ à 5.1 canaux (KDS-P900/P901) doit être connecté à la sortie numérique du lecteur DVD.

H Commutation sur la page de réglage du contrôle parental

Utilisez cette fonction pour limiter le visionnage de films au niveau approprié des enfants.

Touchez [Parental] pour commuter sur la page de réglage du contrôle parental. <voir page 20>

I Activation/Désactivation de la fonction PBC (Commande de lecture) pour VCD de version 2.0

Chaque fois que vous touchez [PBC], le mode se commute de la façon suivante :

" ON "

La fonction PBC est activée

" OFF "

La fonction PBC est désactivée

Ecran de sélection de langue

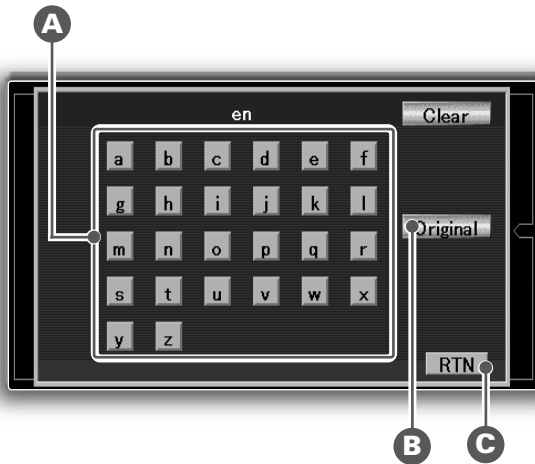

A Entrée du code de langue

Touchez [a] - [z] et saisissez le code langue.

REMARQUE

Si vous faites une erreur de saisie de caractères, touchez [Clear]. La dernière lettre saisie est effacée.

B Retour à la langue originale

<Langue audio uniquement>

Touchez [Original] pour reprendre la langue originale.

C Retour à l'écran de paramétrage DVD

Touchez [RTN] pour retourner à l'écran de paramétrage DVD.

Liste des codes de langue

Abréviation	Langue	Abréviation	Langue	Abbreviation	Langue
aa	Afar	iw	Hébreu	sl	Slovène
ab	Abkhazien	ja	Japonais	sm	Samoa
af	Afrikaans	ji	Yiddish	sn	Shona
am	Amharique	jw	Javanais	so	Somali
ar	Arabe	ka	Géorgien	sq	Albanais
as	Assam	kk	Kazakh	sr	Serbe
ay	Aymaras	kl	Groenlandais	ss	Siswati
az	Azerbaïdjan	km	Cambodgien	st	Sesotho
ba	Bashkir	kn	Kannada	su	Soudanais
be	Biélorusse	ko	Coréen	sv	Suédois
bg	Bulgare	ks	Cachemire	sw	Swahili
bh	Bihar	ku	Kurde	ta	Tamil
bi	Bislama	ky	Kirghiz	te	Telugu
bn	Bengali	la	Latin	tg	Tajik
bo	Tibétain	ln	Lingala	th	Thaï
br	Breton	lo	Lituanien	ti	Tigrinya
ca	Catalan	lt	Letton	tk	Turkmène
co	Corse	lv	Malais	tl	Tagalog
cs	Tchèque	mg	Malgache	tn	Setswana
cy	Gallois	mi	Maori	to	Tonga
da	Danois	mk	Macédonien	tr	Turc
de	Alleman	ml	Malayalam	ts	Tsonga
dz	Bhoutan	mn	Mongolien	tt	Tatare
el	Grec	mo	Moldave	tw	Twi
en	Anglais	mr	Marahti	uk	Ukrainien
eo	Esperanto	ms	Malais	ur	Urdu
es	Espagnol	mt	Maltais	uz	Ouzbek
et	Estonien	my	Birman	vi	Vietnamien
eu	Basque	na	Nauru	vo	Volapük
fa	Perse	ne	Népalais	wo	Ouolof
fi	Finnois	nl	Néerlandais	xh	Xhosa
fj	Fidjien	no	Norvégien	yo	Yoruda
fo	Féroé	oc	Occitan	zh	Chinois
fr	Français	om	(Afan) Oromo	zu	Zoulou
fy	Frison	or	Oriya		
ga	Irlandais	pa	Punjabi		
gd	Gaélique	pl	Polonais		
gl	Galicien	ps	Pushto		
gn	Guarani	pt	Portugais		
gu	Gujarati	qu	Quecha		
ha	Hausa	rm	Roman		
hi	Hindi	rn	Kirundi		
hr	Croatien	ro	Roumain		
hu	Hongrois	ru	Russe		
hy	Arménien	rw	Kinyarwanda		
ia	Interlingua	sa	Sanscrit		
ie	Interlingue	sd	Sindhi		
ik	Inupiak	sg	Sangho		
in	Indonésien	sh	Serbo-croate		
is	Islandais	si	Cingalais		
it	Italien	sk	Slovaque		

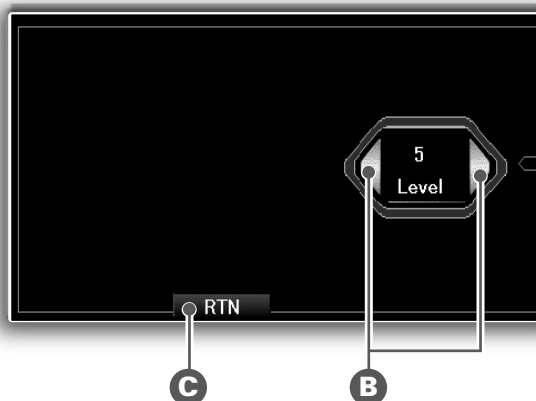
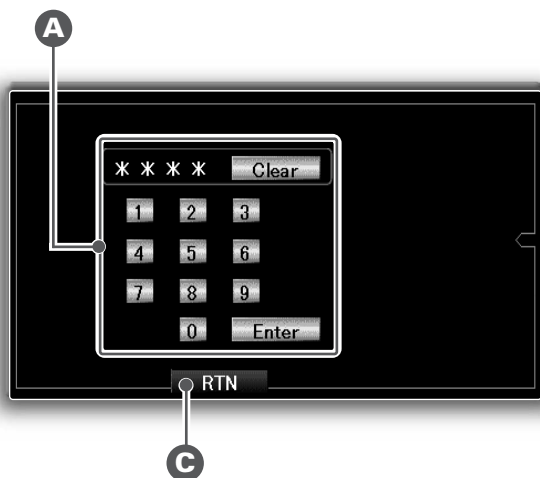

A Réglage du mot de passe

- 1 Touchez un chiffre de [z] à [/] et entrez votre mot de passe (4 chiffres).

Les chiffres saisis sont affichés ainsi " * " .

REMARQUE

Si vous faites une erreur de saisie de chiffre, touchez [Clear]. Le dernier chiffre saisi est effacé.

- 2 Touchez [Enter].

REMARQUE

- Le numéro enregistré peut servir de mot de passe.
- Une pression sur la touche Reset entraîne l'effacement du mot de passe.

B Réglage du niveau de contrôle parental

Touchez [◀] ou [▶] pour modifier le réglage du niveau de contrôle parental.

" OFF "

Annulation du verrouillage parental.

" 8 "

Permet la lecture de tous les programmes (y compris ceux pour adultes).

" 7 " - " 2 "

Permet la lecture de programmes de DVD de thèmes généraux et enfantins.

- Empêche la lecture de programmes de DVD réservés aux adultes.

" 1 "

Permet la lecture de programmes pour enfants.

- Empêche la lecture de programmes de DVD de thèmes généraux et réservés aux adultes.

REMARQUE

Le niveau de blocage parental change pour chaque disque.

C Retour à l'écran de paramétrage DVD

Touchez [RTN] pour retourner à l'écran de paramétrage DVD.

REMARQUE

- Certains disques peuvent nécessiter un changement de niveau de classification par rapport à celui réglé lors des réglages par défaut lors de la lecture. Dans ce cas, l'écran de réglage du niveau de classification est affiché; si vous ne saisissez le mot de passe correct, soit la lecture s'arrête soit une image correspondant à un niveau de classification différent est lue.
- Ecrivez le mot de passe sur un bout de papier et gardez-le en cas d'oubli.
- Pour les DVDs sans date, la lecture ne sera pas limitée même si le niveau de classification a été enclenché.
- Une fois qu'il a été réglé, ce niveau de classification demeure en mémoire jusqu'à ce qu'il soit changé. Afin d'autoriser la lecture de disques avec niveau de classification supérieur ou pour supprimer le blocage parental, le réglage doit être changé.
- Tous les DVDs ne disposent pas de la fonction de blocage parental. Si vous avez des doutes concernant un DVD, veuillez le lire auparavant pour vous en assurer. Ne laissez pas DVDs à la portée de jeunes enfants des DVDs que vous ne jugez pas convenables pour eux.

Ecran de réglage de l'écran tactile

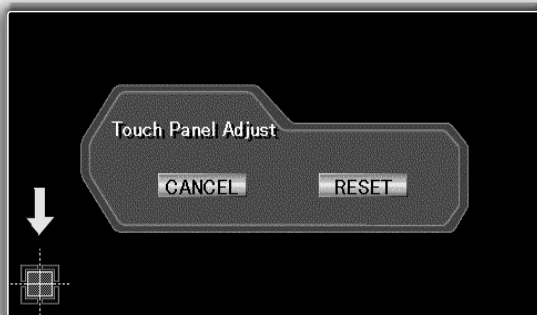

Réglage de l'endroit de touchement

Le panneau à touchement peut être adapté si l'endroit touché et l'opération effectuée ne correspondent pas.

- 1 Touchez avec précision la marque en bas à gauche.
- 2 Touchez avec précision la marque en bas à droite.

Lorsque le repère sur la partie supérieure droite est touché, le réglage est terminé et l'écran principal du paramétrage système réapparaît.

REMARQUE

- Si l'option [CANCEL] est choisie sans effleurer le bouton en bas à gauche, le réglage est effacé et l'écran redevient comme avant.
- Si [CANCEL] est touchée après avoir touché la touche inférieure gauche, la touche inférieure gauche réapparaît.
- Si [RESET] est touchée, les réglages sont initialisés aux réglages d'usines et l'écran principal du paramétrage système réapparaît.

Ecran d'entrée du code de sécurité

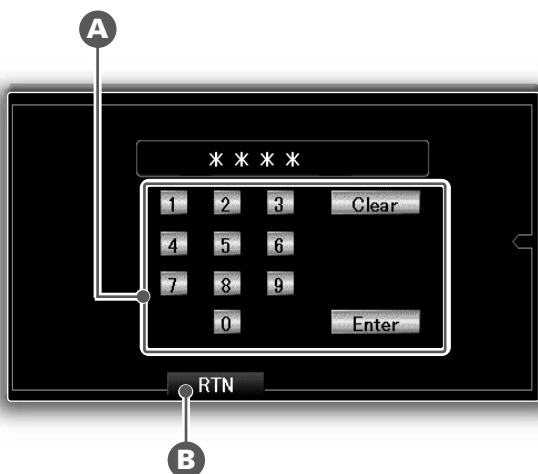

Lorsque l'on retire la pile de l'interrupteur d'alimentation de l'appareil, il est impossible de le remettre en marche sans saisir le code de sécurité pré-réglé. C'est une fonction anti-vol.

A Utilisation du système de sécurité

REMARQUE

Pour pouvoir utiliser la fonction de code de sécurité, vous devez effectuer les étapes 1 à 5. La coupure de l'alimentation pendant cette procédure désactive le réglage du code de sécurité.

- 1 Choisissez un code de sécurité à quatre chiffres.

REMARQUE

Le code de sécurité à quatre chiffres est très important car il est nécessaire pour remettre l'appareil en marche lorsque la fonction de code de sécurité est activée. Choisissez votre code avec soin et ne l'oubliez pas (notez-le et mettez-le en lieu sûr ailleurs).

- 2 Touchez un numéro entre [1] et [0] et entrez votre code de sécurité.

REMARQUE

Si vous faites une erreur de saisie de chiffre, touchez [Clear].
Le dernier chiffre saisi est effacé.

- 3 Touchez [Enter].

Le code de sécurité est réglé.

Lorsque " 2nd " s'affiche, vous pouvez saisir le code.

- 4 Touchez un numéro entre [1] et [0] et entrez à nouveau votre code de sécurité.

- 5 Touchez [Enter] une nouvelle fois.

" OK " s'affiche en même temps que la fonction de code de sécurité s'active. A partir de ce point, si l'appareil est déconnecté de la pile, le code de sécurité doit être saisi à sa première mise sous tension.

REMARQUE

Si vous saisissez un code de sécurité incorrect, l'affichage vous demande une fois de plus de saisir le code approprié. Suivez la procédure à l'étape 2 ci-dessus.

Si vous appuyez sur la touche RESET ou retirez la pile :

La première fois que vous remettez en marche l'appareil, "1st" s'affiche pour demander la saisie du code de sécurité.

Répétez les étapes 4 et 5 ci-dessus et entrez le code de sécurité .

Vous pouvez utiliser à nouveau l'appareil lorsque " OK " s'affiche.

B Annulation à l'écran de code sécurité

Touchez [RTN] pour retourner à l'écran de paramétrage du système

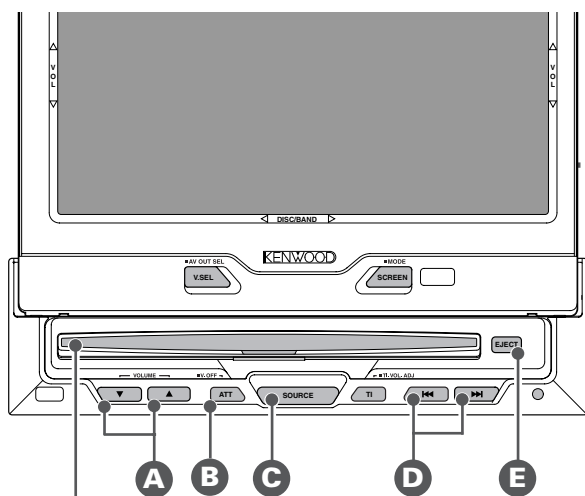

Fente d'introduction de disque

A Réglage du volume

Appuyez sur la touche ▲ pour augmenter le volume.
Appuyez sur la touche ▼ pour diminuer le volume.

B Activation/Désactivation de l'atténuation de la commande de volume

Cette fonction permet de baisser le volume rapidement.

Appuyez sur la touche ATT pour activer ou désactiver l'atténuation.
Lorsque l'atténuation est activée, l'indication ATT s'affiche.
Lorsque l'atténuation est désactivée, le volume reprend le niveau original.

REMARQUE

Le fait d'augmenter le volume ou de le baisser complètement désactive la fonction d'atténuation.

C Commutation du mode source

A chaque pression sur la touche SOURCE, le mode source se commute.

Insertion de disques

Tenez le disque avec l'étiquette vers le haut et introduisez-le dans la fente de chargement. La lecture du disque commence.

ATTENTION

- Ne pas introduire d'autres disques lorsqu'un disque est déjà chargé. Cela risque de les endommager.
- Ne pas tenter d'introduire un disque lorsqu'un disque est déjà chargé.
- Cet appareil ne peut lire que les disques compacts de 12 cm (5 pouces). Si vous introduisez un disque compact de 8 cm (3 pouces), il restera coincé à l'intérieur et causera un dysfonctionnement de l'appareil.

D Recherche

En mode tuner

Appuyez sur la touche ◀◀ pour effectuer une recherche en arrière.
Appuyez sur la touche ▶▶ pour effectuer une recherche en avant.

En mode disque

Appuyez sur la touche ◀◀ pour effectuer une recherche arrière parmi les chapitres/pages.
Appuyez sur la touche ▶▶ pour effectuer une recherche avant parmi les chapitres/pages.

D Avance rapide et lecture inverse de disque

Lecture de disque en avance rapide

Maintenez la touche ▶▶ enfoncée.
Retirez votre doigt pour commencer la lecture du disque à partir de ce point.

Lecture inverse de disque

Maintenez la touche ◀◀ enfoncée.
Retirez votre doigt pour commencer la lecture du disque à partir de ce point.

E Ejection de disques

Appuyez sur la touche EJECT.
Le disque s'arrête de jouer et s'éjecte par la fente.

REMARQUE

Lorsque vous chargez un disque et que vous l'éjectez aussitôt, il risque de ne pas se charger à la prochaine insertion. Dans pareil cas, retirez le disque et attendez un moment avant de le réintroduire.

Opération de base de l'écran de contrôle de source

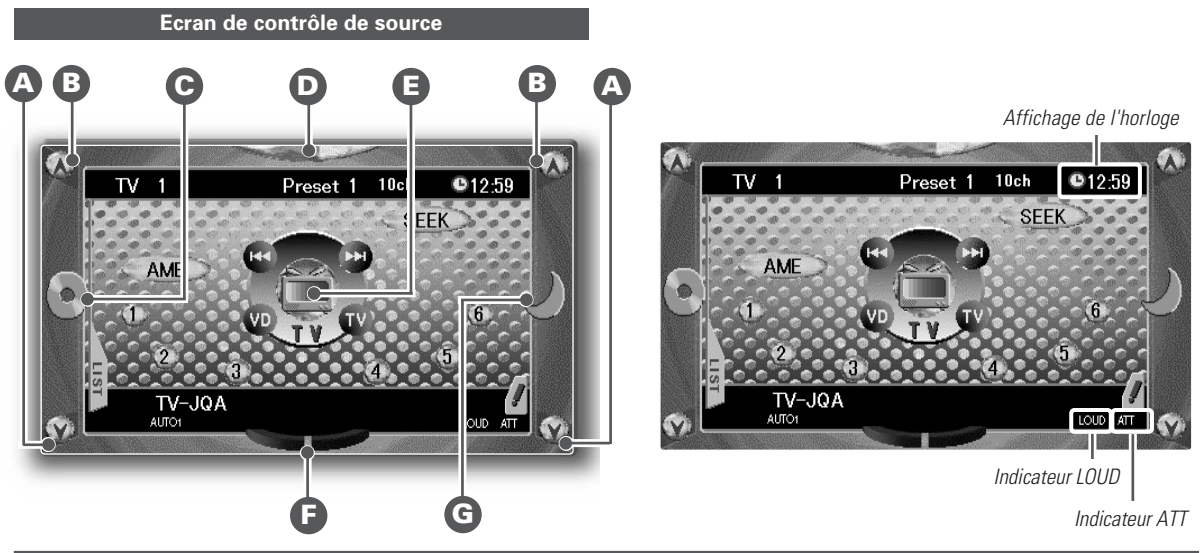

Les commandes ordinaires sont expliquées pour chaque écran de source. Pour les autres fonctions, consultez chaque écran de commande.

REMARQUE

Veuillez-vous référer à la page 53 pour le fonctionnement de l'écran de commande des effets rapides.

B Augmentation du volume
Touchez [^] pour augmenter le volume.

A Diminution du volume
Touchez [v] pour diminuer le volume.

G Commutation sur le mode source suivant
Touchez l'icône de source pour commuter sur l'écran de commande de source.

C Commutation sur le mode source précédent
Touchez l'icône de source pour commuter sur l'écran de commande de source précédent.

D Commutation sur l'écran de menu
Touchez cette icône pour commuter sur l'écran de menu.

F Affichage de l'écran de commande des effets rapides
Touchez cette icône pour commuter sur l'écran de commande d'effets rapides à afficher sur l'écran de commande de source.

E Commutation sur l'écran graphique

Ecran à limite minimale nécessaire. Le motif d'affichage de l'écran (motif graphique) peut être commuté à partir de cet écran.

Touchez l'icône de source centrale pour commuter sur l'écran graphique.

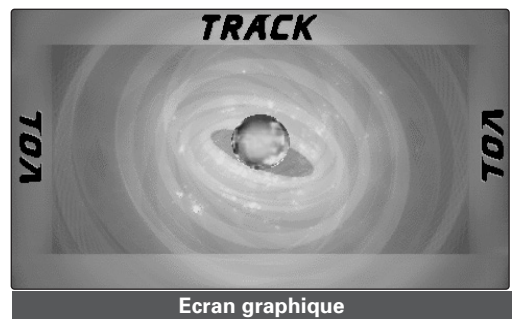

REMARQUE

Veuillez-vous référer à la page 42 pour le fonctionnement de l'écran graphique.

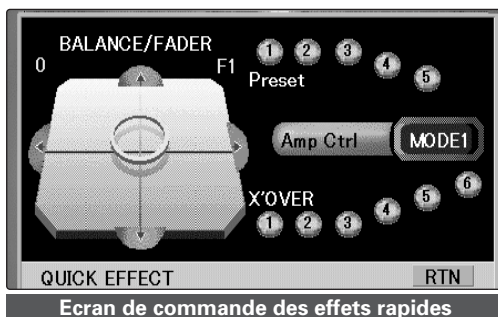

L'image TV

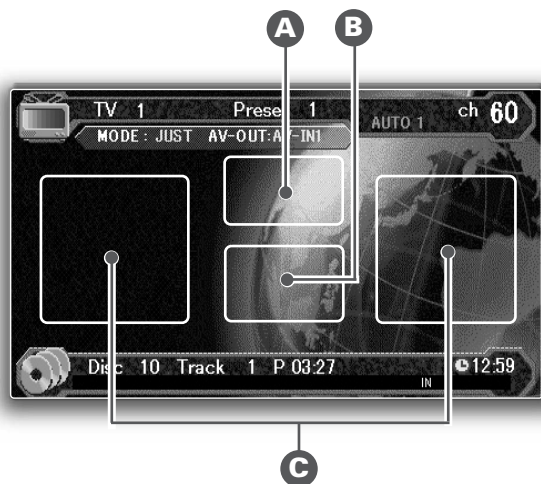

Affichage de l'image TV

Appuyez sur la touche V.SEL. (voir page 8)

A Sélection des bandes prééglées

Chaque fois que vous touchez la partie supérieure centrale, la bande prééglée se commute entre TV1 et TV2.

C Sélection des canaux

Mode de recherche automatique (AUTO1)

- Touchez la partie droite pour effectuer une recherche croissante des canaux dans la bande.
- Touchez la partie gauche pour effectuer une recherche décroissante des canaux dans la bande.

Mode de recherche de stations prééglées (AUTO2)

- Touchez la partie droite pour passer à la prochaine station prééglée.
- Touchez la partie gauche pour passer à la dernière station prééglée.

Mode de recherche manuel (MANU)

- Touchez la partie droite pour passer au canal supérieur suivant.
- Touchez la partie gauche pour passer au canal inférieur suivant.

B Affichage des informations

Touchez la partie centrale inférieure pour afficher les informations sur l'état actuel de l'appareil.

Ecran de commande du mode télévision

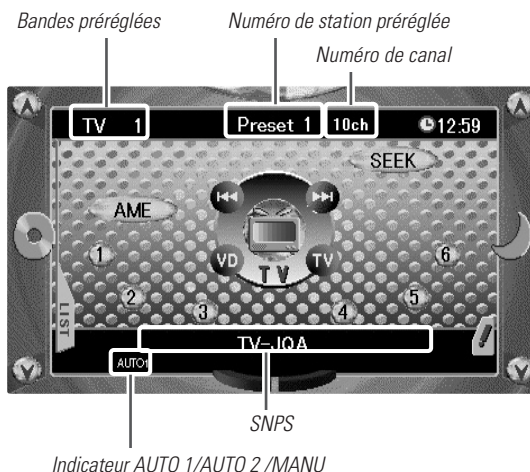
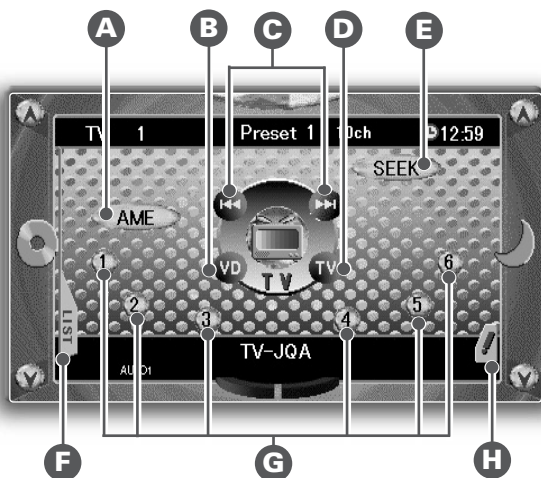

D Sélection des bandes préréglées

Touchez [TV] pour sélectionner la bande préréglée TV.
Chaque fois que vous touchez [TV], la bande préréglée se commute entre TV1 et TV2.

B Sélection d'entrées vidéo

Chaque fois que vous touchez [VD], l'entrée vidéo se commute entre vidéo 1 et vidéo 2.

E Sélection du mode de recherche

Trois modes de recherche sont disponibles : recherche automatique, recherche de canal préréglés et recherche manuelle.

Chaque fois que vous touchez [SEEK], le mode se commute de la façon suivante :

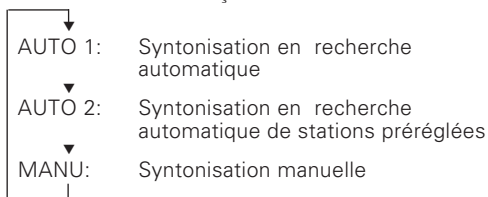

C Sélection des canaux

Mode de recherche automatique (AUTO1)

- Touchez [►►] pour effectuer une recherche croissante de canaux sur la bande.
- Touchez [◀◀] pour effectuer une recherche décroissante de canaux sur la bande.

Mode de recherche de canaux préréglés (AUTO2)

- Touchez [►►] pour passer à le canal préréglée suivante.
- Touchez [◀◀] pour passer à le dernière canal préréglée.

Mode de recherche manuel (MANU)

- Touchez [►►] pour passer au prochain canal supérieur.
- Touchez [◀◀] pour passer au prochain canal inférieur.

G Mémoire des canaux préréglés

Enregistre le canal de la station sélectionnée. Vous pouvez rappeler cette station par une simple pression sur une touche.

- 1 Sélectionner la bande ou le canal à enregistrer.
- 2 Maintenir le numéro de canal préréglée [1] - [6] sous lequel on souhaite l'enregistrer enfoncé pendant au moins deux secondes.

REMARQUE

6 canaux peuvent être enregistrés pour chacune des bandes TV1 et TV2.

A Mémorisation automatique

Vous pouvez mémoriser automatiquement tous les canaux recevables de la bande en cours de sélection et les rappeler plus tard par une simple pression sur une touche. Cette fonction est particulièrement utile en déplacement lorsque vous ne connaissez pas les stations disponibles. Jusqu'à 6 stations peuvent être enregistrées de cette façon.

- 1 Sélectionner la bande pour la mémorisation automatique.
- 2 Touchez [AME].
- 3 Touchez [◀◀] ou [►►] pour commencer la mémorisation automatique.

Les numéros de canaux préréglés [1] - [6] sont énumérées dans l'ordre.

Lorsque les canaux d'une bande ont été mémorisées en mémoire comme canaux préréglés ou qu'il n'y en a plus de numéro de chaîne disponible, la mémorisation automatique s'arrête et le tuner affiche la dernière chaîne reçue.

G Rappel d'un canal préréglé

Touchez le numéro de canal préréglée [1] - [6] de la chaîne souhaitée. Le numéro de le canal rappelée est affiché.

Ecran de Liste des chaînes de télévision

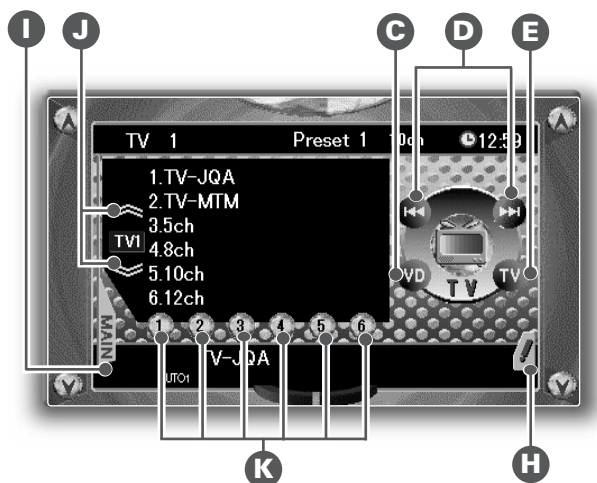

F Sélection de la liste des chaînes de télévision

Touchez [LIST] pour afficher la liste des chaînes de télévision.

H Sélection d'écran d'entrée de noms

Touchez [] pendant deux secondes pour afficher l'écran d'entrée de noms (Voir page 40).

REMARQUE

Vous ne pouvez pas utiliser cet appareil tant que le frein à main n'est pas mis.

J Commutation de la liste

Chaque fois que vous touchez [] ou [], la liste se commute entre les bandes TV1 et TV2.

K Rappel d'un canal pré-réglée

Touchez le numéro de canal pré-réglée [1] - [6] de la chaîne souhaitée. Le numéro du canal rappelée est affiché.

I Retour à l'écran de commande de source

Touchez [MAIN] pour retourner à l'écran de commande de source.

Fonction de commandes du tuner FM/AM

Écran de commande du mode tuner FM/AM

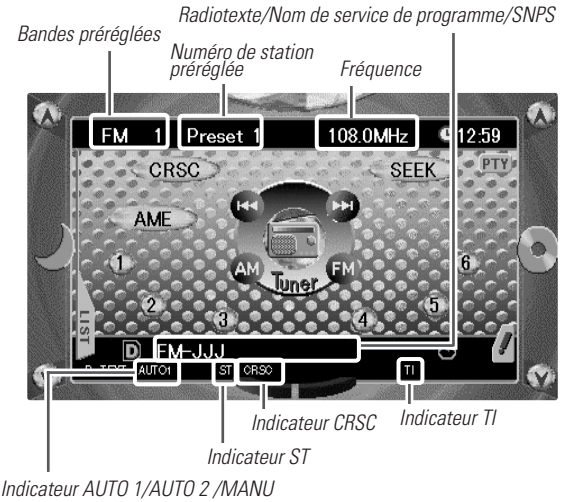
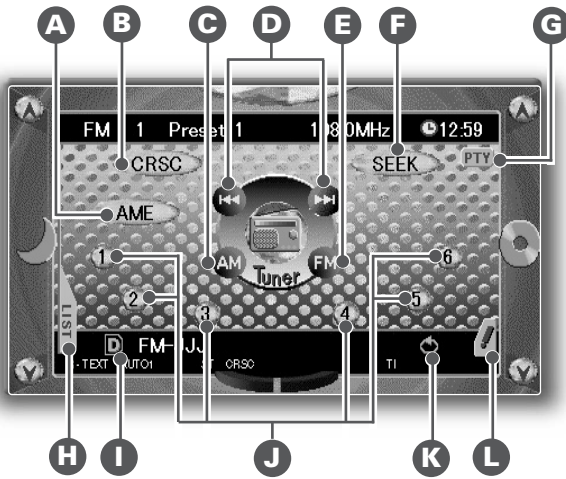

E Sélection de gammes FM

Touchez [FM] pour sélectionner les gammes FM. Chaque fois que l'on touche [FM], la gamme commute entre FM1, FM2 et FM3.

C Sélection de gamme AM

Touchez [AM] pour sélectionner les gamme AM.

F Sélection du mode de recherche

Trois modes de recherche sont disponibles : recherche automatique, recherche de station pré-réglées et recherche manuelle.

Chaque fois que vous touchez [SEEK], le mode se commute de la façon suivante :

- AUTO 1: Mode de recherche automatique
- AUTO 2: Mode de recherche de station pré-réglée
- MANU: Mode de recherche manuel

D Accord

Mode de recherche automatique (AUTO1)

- Touchez [►►] pour faire une recherche vers le haut dans les fréquences.
- Touchez [◄◄] pour faire une recherche vers le bas dans les fréquences.

Mode de recherche de station pré-réglée (AUTO2)

- Touchez [►►] pour passer à la station pré-réglée suivante.
- Touchez [◄◄] pour passer à la dernière station pré-réglée.

Mode de recherche manuel (MANU)

- Touchez [►►] pour monter des fréquences.
- Touchez [◄◄] pour descendre des fréquences.

REMARQUE

Le voyant ST est affiché lorsqu'une émission en stéréo est reçue.

J Mémorisation des stations

Mémore la fréquence de la station en cours d'écoute. Vous pouvez ensuite rappeler cette station en appuyant sur une simple touche.

- 1 Sélectionner la gamme/la station que l'on veut mémoriser.
- 2 Maintenir la pression pendant deux secondes ou plus sur le numéro de station pré-réglée [1] - [6] que l'on veut utiliser pour la station.

REMARQUE

6 stations peuvent être mémorisées dans chacune des gammes FM1, FM2, FM3, et AM.

A Mémorisation automatique

Il est possible de mémoriser automatiquement toutes les chaînes recevables de la bande en cours d'écoute et les rappeler plus tard d'une pression sur une touche. Cette fonction est particulièrement utile en voyage lorsque l'on ne connaît pas les stations disponibles. Jusqu'à 6 stations peuvent être ainsi mémorisées.

- 1 Sélectionner la bande pour la mémorisation automatique.
- 2 Touchez [AME].
- 3 Touchez [◄◄] ou [►►] pour commencer la mémorisation automatique.

Les numéros de stations pré-réglées [1] - [6] sont énumérées dans l'ordre.

Lorsque les stations d'une bande ont été mémorisées en mémoire comme stations pré-réglées ou qu'il n'y en a plus de numéro de chaîne disponible, la mémorisation automatique s'arrête et le tuner affiche la dernière chaîne reçue.

J Rappel d'une station pré-réglée

Touchez le numéro de la station pré-réglée [1] - [6] pour la station désirée. Le numéro de la station rappelée est affiché.

Ecran de la liste des FM/AM

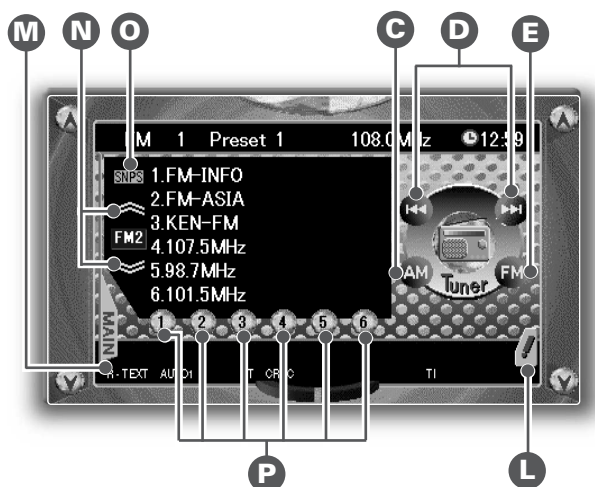

G Sélection d'écran de recherche de type de programme

Touchez [PTY] pour sélectionner l'écran de recherche de type de programme (Voir page 31)

REMARQUE

Cette fonction ne peut pas être utilisée pendant un bulletin d'informations routières ou une réception AM.

B Mise en/hors tension de la fonction CRSC

La réception est commutée temporairement de stéréo à monaural pour réduire les parasites par trajet multiple lors de l'écoute de la station FM. Le réglage par défaut (à l'usine) est ON (en service).

Touchez [CRSC] pour mettre la fonction CRSC en et hors service. L'indicateur CRSC s'allume quand la fonction CRSC est en service.

I Commutation de l'affichage pour le radiotexte

Lorsque la touche [D] est enfoncée, l'affichage change comme suit :



K Défilement du texte de radio

Défilement du texte de radio Cette fonction permet de faire défiler le texte et d'afficher le texte entier. La façon de défiler diffère suivant le réglage du défilement par le menu.

Pour faire défiler manuellement

Touchez [D] pour afficher le texte radio. L'affichage du texte défile de façon répétitive.

Pour faire défiler automatiquement

- 1 Touchez [D] pour la basculer la partie supérieure vers l'affichage du texte radio.
- 2 Touchez [⏪], donne un affichage défilant du texte.

REMARQUE

Veillez consulter le menu de réglage (page 13) au sujet de la commutation entre défilement manuel et automatique.

L Sélection d'écran d'entrée de noms

Touchez [⏪] pendant deux secondes pour afficher l'écran d'entrée de noms (Voir page 40).

REMARQUE

Vous ne pouvez pas utiliser cet appareil tant que le frein à main n'est pas mis.

H Commutation de la liste des FM/AM

Touchez [LIST] pour afficher la liste des FM/AM.

N Commutation de la liste des bandes

Chaque fois que l'on touche [⏪] ou [⏩], la liste commute entre FM1, FM2, FM3 et AM.

O Commutation de la liste des SNPS et Nom de service de programme.

Chaque fois que l'on touche [SNPS] ou [PS], la liste commute entre le SNPS et Nom de service de programme.

P Rappel d'une station pré-réglée

Touchez le numéro de station pré-réglée [1] - [6] de la chaîne souhaitée. Le numéro de la station rappelée est affiché.

M Retour à l'écran de commande de source

Touchez [MAIN] pour retourner à l'écran de commande de source.

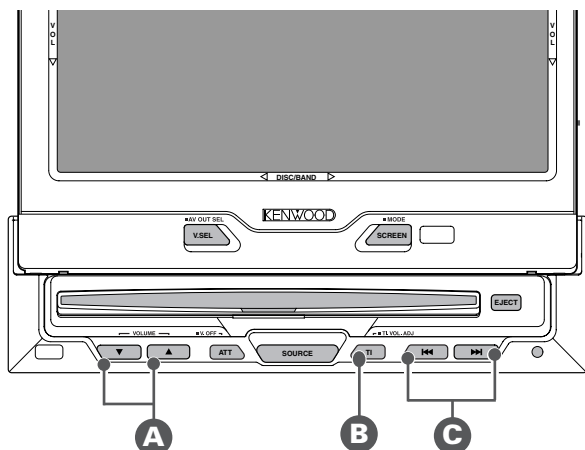

B Mise en/hors service de la fonction TI

Vous pouvez écouter les informations routières. Si vous écoutez des cassettes ou des disques, ils continueront d'être reproduits jusqu'à ce qu'un bulletin d'informations routières soit diffusé.

Appuyer sur la touche [TI] pour mettre la fonction en et hors service.

Quand la fonction est en service, l'indicateur TI est allumé.

Lorsque la diffusion d'une émission sur la circulation commence, "Traffic Information" sera affiché et la réception commencera au volume pré réglé. Si vous écoutez une cassette ou un disque quand le bulletin d'informations routières commence, la cassette ou le disque s'arrête automatiquement. Quand le bulletin se termine ou si la réception devient mauvaise, la lecture de la cassette ou du disque reprend.

C Commutation sur une différente station d'informations routières

Utilisez les touches [I◀◀] / [▶▶ I] pour effectuer un accord automatique des stations TI dans une certaine gamme d'ondes.

REMARQUE

Quand vous écoutez une cassette ou un disque, vous ne pouvez pas passer sur une autre station TI.

A Préréglage du volume pour les informations routières/bulletins d'informations

Prérègle le volume qui doit être utilisé pour les informations routières et les bulletins d'informations.

- 1 Accordez la station pour laquelle vous souhaitez régler le volume.
- 2 Ajustez le volume sur le niveau souhaité.
- 3 Maintenez pressée la touche TI pendant deux secondes ou plus.
Les futures informations routières/bulletins d'information seront entendues à ce niveau de volume pré réglé.

REMARQUE

- Le volume ne peut pas être réduit avec cette fonction pendant la réception du tuner. Le volume est seulement réglé quand il est plus fort que le volume d'écoute du tuner.
- Vous pouvez écouter seulement les informations routières ou les actualités au niveau de volume pré réglé même si vous écoutez n'importe quelle source avec le volume réglé au minimum.

Ecran de recherche de type de programme

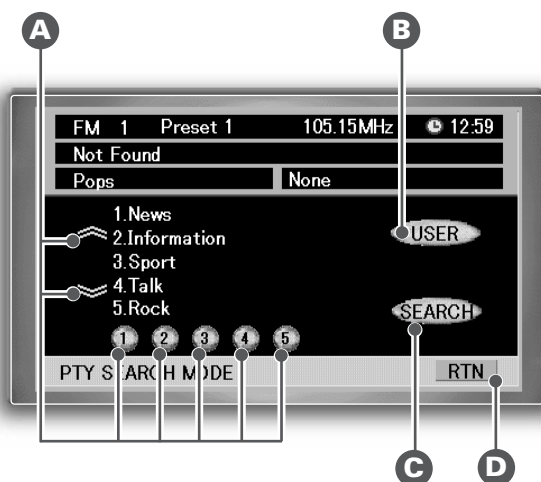

A Sélectionner le type de programme à recevoir

- 1 Touchez [] et [] pour faire une recherche des fréquences avec le type de programme sélectionné.

News	Informations	S
Information	Information	S
Sports	Sports	S
Talk	Conversation	S
Rock	Rock	M
Classic Rock	Rock classique	M
Adult Hits	Hits Adultes	M
Soft Rock	Soft Rock	M
Top 40	Tops 40	M
Country	Musique "Country"	M
Oldies	Chansons populaires	M
Soft	Soft	M
Nostalgia	Musique nostalgique	M
Jazz	Jazz	M
Classical	Musique classique	M
Rhythm and Blues	R & B	M
Soft R & B	Soft R & B	M
Foreign Language	Langage	S
Religious Music	Musique religieuse	M
Religious Talk	Discours religieux	S
Personality	Personality	S
Public	Public	S
College	Collège	S
Weather	Temps	S
All Speech	Discours	S
All Music	Musique	M

(S: Parole, M: Musique)

- 2 Touchez [1] - [5] pour sélectionner le type de programme.

C Recherche du type de programmes choisis

Touchez [SEARCH] pour rechercher une fréquence diffusant le type de programmes choisis.

REMARQUE

Si aucun programme n'est trouvé, "Not Found" est affiché.

A Mémorisation d'une station en tant que PTY

B Vous pouvez mémoriser une station en tant que type de programme.

- 1 Accordez la station que vous souhaitez enregistrer comme type de programme.
- 2 Touchez [] et [] pour faire une recherche des fréquences avec le type de programme sélectionné.
- 3 Touchez [1] - [5] pour sélectionner le type de programme.
- 4 Touchez [USER] pendant au moins deux secondes.

La station est enregistrée comme un type de programme, lui permettant d'être la cible des recherches de fréquence, exactement de la même manière que les stations RDS le sont.

D Retour à l'écran de commande de source

Touchez [RTN] pour retourner à l'écran de commande de source.

Image DVD

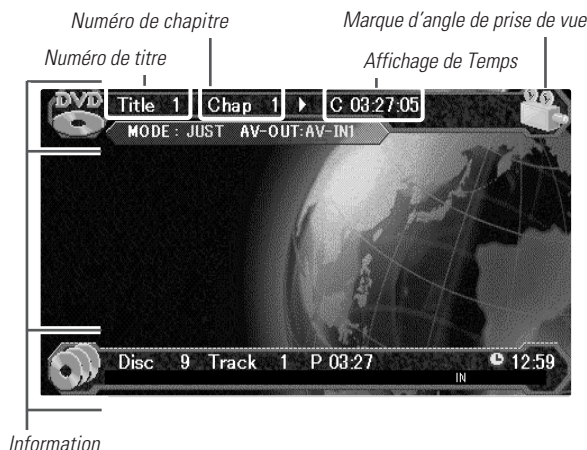
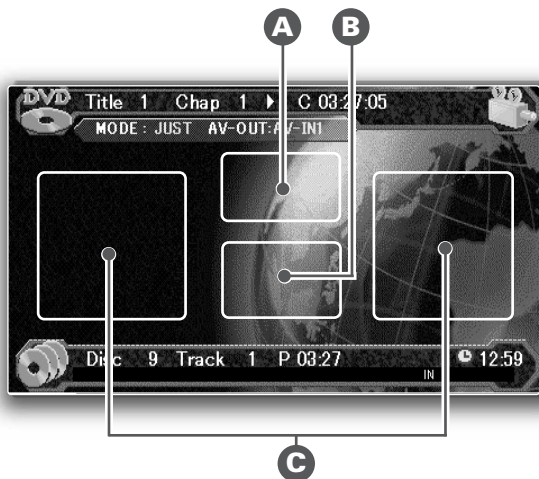

Affichage d'image DVD

Appuyez sur la touche V.SEL. (voir page 8)

C Recherche de chapitre

Effectuez des recherches avant ou arrière parmi les chapitres du disque jusqu'à ce que vous atteigniez celui que vous recherchez.

Exécution d'une recherche avant

Touchez une fois la partie droite pour avancer rapidement au prochain chapitre, deux fois pour avancer rapidement au chapitre suivant ce dernier et ainsi de suite.

Exécution d'une recherche arrière

Touchez une fois la partie gauche pour vous déplacer en arrière au début du chapitre précédent, deux fois pour aller au début du chapitre précédant ce dernier et ainsi de suite.

B Affichage des informations

Touchez la partie centrale inférieure pour afficher les informations sur l'état actuel de l'appareil.

A Affichage sur l'écran de menu DVD

Touchez la partie centrale inférieure pour afficher l'écran de menu DVD.

D Affichage de l'écran de commande de menu

Touchez [MENU CONT.] pour afficher l'écran de commande de menu.

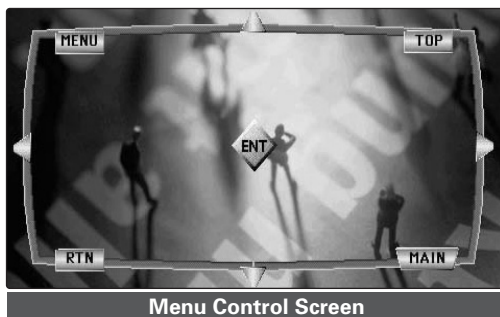

Affichage du menu
Touchez [MENU].

Sélection d'un élément

Touchez [Δ], [▽], [<], [>].

Réglage de l'élément

Touchez [ENT].

Retour au menu

Touchez [RTN].

REMARQUE

- L'affichage, la méthode de fonctionnement et les touches utilisables de l'écran de menu sont variables suivant les logiciels. Pour plus de détails, veuillez consulter les instructions fournies avec le logiciel utilisé.
- Lorsque le menu possède une structure hiérarchique, le menu de niveau inférieur apparaît.

Commutation au menu supérieur

Touchez [TOP].

Retour au menu DVD

Touchez [MAIN].

F Changement de la langue des sous-titres

Réglez la langue des sous-titres affichés à l'écran.

Touchez [SUB] pour sélectionner la langue.

G Changement de la langue des paroles

Réglez la langue audio émise par les enceintes.

Touchez [AUDIO] pour sélectionner la langue.

E Commutation de l'angle de vue

Lorsque le disque DVD en cours de lecture contient des scènes filmées sous plusieurs angles, l'angle peut être commuté pendant que la marque d'angle est affichée.

Chaque pression sur [Angle] commute l'angle de prise de vue.

REMARQUE

Certains disques ne comportent que deux angles de prise de vue.

- Seamless :
L'angle se commute en douceur.
- Non-seamless :
Lorsque l'angle est commuté, une image fixe est d'abord affichée et l'angle est ensuite commuté.

Ecran de menu DVD

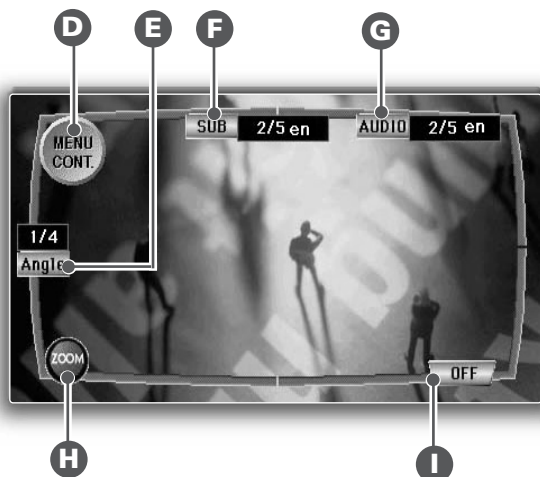
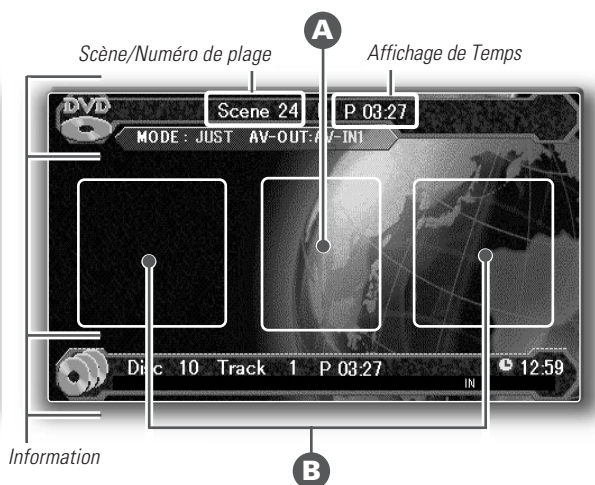

Image VCD



H Zoom de visionnage
 1/4 de l' image peut être agrandie et visionnée.
 Touchez [ZOOM] pour afficher l'écran de commande de zoom.



Ecran de commande de zoom

Agrandissement de l'image

Chaque fois que l'on touche [ZOOM] l'image se commute entre zoom (ON) et normal (OFF).

Défilement de l'image

Lorsque vous touchez [<], [>], [Δ] or [▽], l'image se met à défiler dans le sens de la flèche touchée.

Si vous retouchez la flèche, le défilement s'arrête.

Retour au menu DVD

Touchez [MAIN].

REMARQUE

Suivant le point de lecture, le zoom risque de ne pas fonctionner dans certains cas.

I Annulation de l'écran de menu
 Touchez [OFF] pour mettre fin à l'écran de menu.

Affichage d'image de VCD
 Appuyez sur la touche V.SEL. (voir page 8)

B Prochaine Lecture/ Lecture Précédente
 (Si la fonction PBC est réglée sur [ON])

Vers la Prochaine Lecture

Appuyez sur la partie droite.

Vers la Lecture Précédente

Appuyez sur la partie gauche.

B Recherche de plage
 (Si la fonction PBC est réglée sur [OFF])

Effectuez une recherche avant ou arrière parmi les scènes/plages du disque jusqu'à atteindre celle souhaitée.

Recherche avant

Touchez une fois la partie droite pour avancer rapidement à la prochaine plage, deux fois pour avancer rapidement à la plage suivant cette dernière et ainsi de suite.

Recherche arrière

Touchez une fois la partie gauche pour effectuer une recherche en arrière vers le début de la plage actuelle, deux fois pour effectuer une recherche en arrière vers le début de la plage précédente et ainsi de suite.

A Affichage des informations
 Touchez la partie centrale pour afficher les informations sur l'état actuel de l'appareil.

icône d'interdiction



Restrictions dues aux différences entre disques

Certains disques DVD et VCD ne peuvent être lus que dans certains modes de lecture suivant les intentions de leurs concepteurs. Puisque ce lecteur lit les disques suivant ces intentions, certaines fonctions risquent de ne pas fonctionner comme vous le souhaitez. Veuillez consulter les instructions fournies avec chaque disque. Lorsqu'une icône d'interdiction s'affiche sur le moniteur, cela signifie que le disque est lu avec les restrictions décrites ci-dessus.

Fonction de commande DVD/VCD/CD

Ecran de commande du DVD(/VCD)

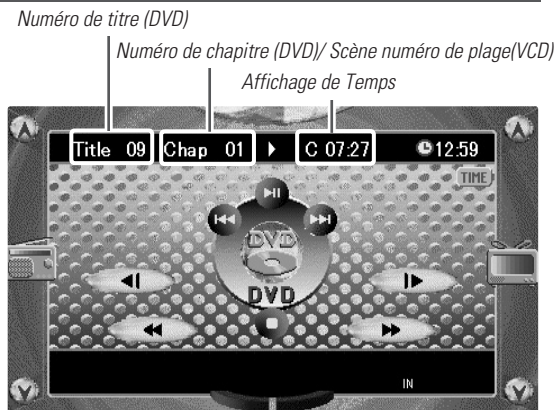
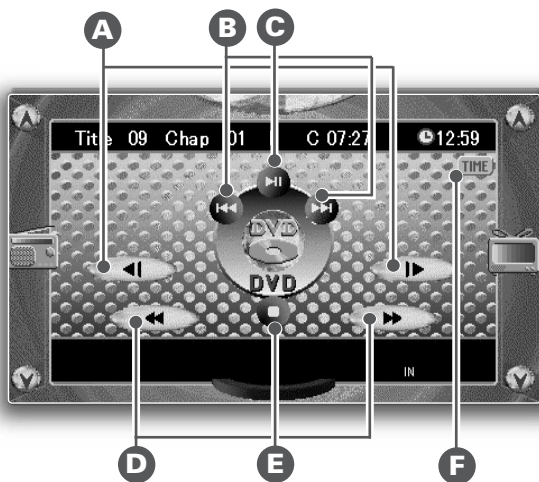

D Lecture de disque à recherche avant/arrière

C Recherche avant

Touchez [>>>].

Recherche arrière

Touchez [<<<].

Annulation de la recherche

Touchez [>>||] pour reprendre la lecture normale.

REMARQUE

- Touchez une fois pour lancer et poursuivre la recherche avant ou arrière à faible vitesse. A chaque touche, la vitesse de recherche passe de 1 fois (x 1) à 2 fois (x 2) à 3 fois (x 3).
- Aucun son n'est émis en cours de recherche avant ou arrière. (DVD, VCD)
- La vidéo peut être affectée en cours de recherche avant ou arrière.
- Lorsque [<<<] ou [>>>] est pressé en cours de lecture de menu d'un VCD, l'écran peut parfois retourner à l'écran de menu.

B Recherche de Chapitre/Plage

Recherche avant

Touchez une fois [>>>|] pour avancer rapidement au prochain chapitre/plage, deux fois pour avancer rapidement au chapitre/plage suivant ce dernier et ainsi de suite.

Recherche arrière

Touchez une fois [|<<<] pour effectuer une recherche en arrière au début du chapitre/plage actuel, deux fois pour effectuer une recherche en arrière au début du chapitre/plage précédent et ainsi de suite.

A Lecture lente

C La lecture lente est possible sur 3 paliers.

Lecture lente avant

Touchez [>>].

Lecture lente inverse

Touchez [<<].

Annulation de la lecture lente

Touchez [>>||] pour reprendre la lecture normale.

REMARQUE

- Touchez une fois pour lancer et poursuivre la recherche avant ou arrière à grande vitesse. A chaque touche, la vitesse de recherche passe

de 1 fois (x 1) à 1/2 fois (x 2) à 1/3 fois (x 3).

- La lecture lente inverse n'est pas disponible sur les VCD.

C Pause et relance de la lecture d'un disque

Touchez [>>||] pour mettre le disque en pause. Touchez [||>>] pour reprendre la lecture.

REMARQUE

L'opération suivante peut être indisponible sur certains disques.

C Lecture image par image

B 1 Touchez [>>||] en pause.

2 Chaque fois que vous touchez [>>>|] fait avancer la lecture à la prochaine image.

Annulation de la lecture image par image

Touchez [||>>] pour reprendre la lecture normale.

REMARQUE

Suivant le type d'écran sélectionné, il est possible que le menu ou l'image de fond, etc., ne fonctionne pas dans certains cas.

E Arrêt de la lecture

- Touchez [■] une fois pour arrêter la lecture en cours et la position d'arrêt est enregistrée en mémoire. (Lorsque l'injecteur [R] est affiché)
- Touchez [■] deux fois pour annuler la lecture.

F Sélection de l'affichage de la durée du disque

Chaque fois que vous touchez [TIME], l'affichage du temps en cours de lecture se commute de la façon suivante :

DVD

C : Durée du chapitre ↔ T : Durée du titre

REMARQUE

La durée du chapitre ne s'affiche pas avec certains logiciels

VCD

P : Durée écoulée de la plage en cours de lecture ↔

A : Durée écoulée totale du disque entier

REMARQUE

[TIME] ne s'affiche pas quand la fonction PBC est réglée sur "ON". (voir page 16)

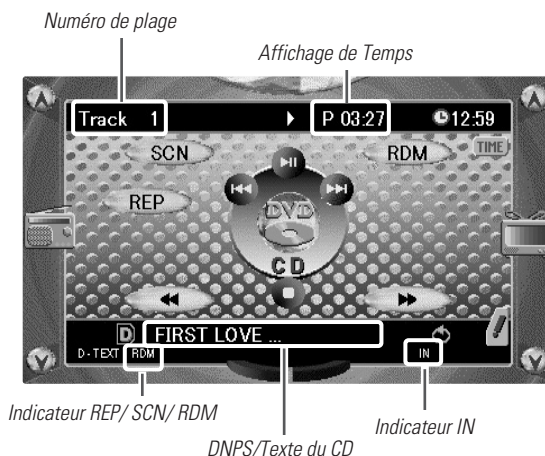
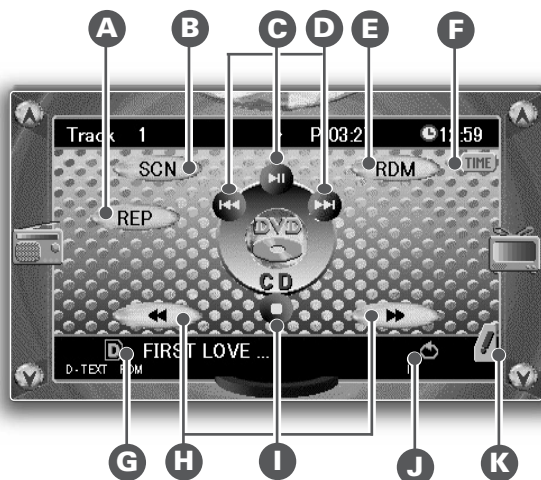

C Pause et relance de la lecture d'un disque

Touchez [▶||] pour mettre le disque en pause.
Touchez [▶||] pour reprendre la lecture.

D Recherche de Plage

Recherche vers l'avant ou vers l'arrière parmi les plages du disque jusqu'à ce que vous atteignez la plage que vous souhaitez écouter.

Recherche avant

Touchez une fois [▶▶] pour avancer rapidement au prochain plage, deux fois pour avancer rapidement au plage suivant ce dernier et ainsi de suite.

Recherche arrière

Touchez une fois [◀◀] pour effectuer une recherche en arrière au début du plage actuel, deux fois pour effectuer une recherche en arrière au début du plage précédent et ainsi de suite.

H Lecture de disque à recherche avant/arrière

Recherche avant

Touchez [▶▶].

Recherche arrière

Touchez [◀◀].

Annulation de la recherche

Touchez [▶||] pour reprendre la lecture normale.

A Fonction de répétition de lecture d'une disque

Répète la lecture du disque actuelle.

Touchez [REP] pour activer et désactiver la fonction de répétition de la lecture du disque. L'indicateur REP est affiché lorsque la fonction de répétition de lecture du la disque est activée.

REMARQUE

La répétition de la lecture est annulée lorsque le disque est éjecté.

I Arrêt de la lecture

- Touchez [■] une fois pour arrêter la lecture en cours et la position d'arrêt est enregistrée en mémoire.
- Touchez [■] deux fois pour annuler la lecture.

B Fonction de balayage de plages

Reproduit successivement le début de chaque plage d'un disque jusqu'à ce que vous trouviez la plage que vous souhaitez écouter.

Mise en/hors service de la fonction de balayage de plages

Touchez [SCN] pour activer et désactiver la fonction de balayage des plages. L'indicateur SCN est affiché lorsque la fonction de balayage des plages est activée. Les 10 premières secondes de chaque plage sont lues, et les plages sont lues dans l'ordre.

Arrêt pour écouter la plage en train d'être balayée

Touchez à nouveau [▶||] ou [SCN] pour arrêter le balayage et continuer à écouter la plage normalement.

REMARQUE

- La fonction balayage de plage est annulée lorsque le disque est éjecté.
- La fonction de balayage de plages ne balaise qu'une fois les plages d'un disque.

E Fonction de lecture aléatoire

Reproduit toutes les plages du disques courant dans un ordre aléatoire.

1 Touchez [RDM] pour activer et désactiver la fonction de lecture aléatoire. L'indicateur RDM est affiché lorsque la fonction de lecture aléatoire est activée. L'affichage des numéros de disque et de plage changent continuellement lorsque la plage suivante est sélectionnée. Lorsque la plage a été sélectionnée, la lecture commence.

2 Pour changer la plage en cours de lecture, touchez [▶▶]. Une autre plage est sélectionnée et lue.

REMARQUE

La lecture aléatoire est annulée lorsque le disque est éjecté.

Fonction de commande DVD/VCD/CD

Ecran de commande du CD

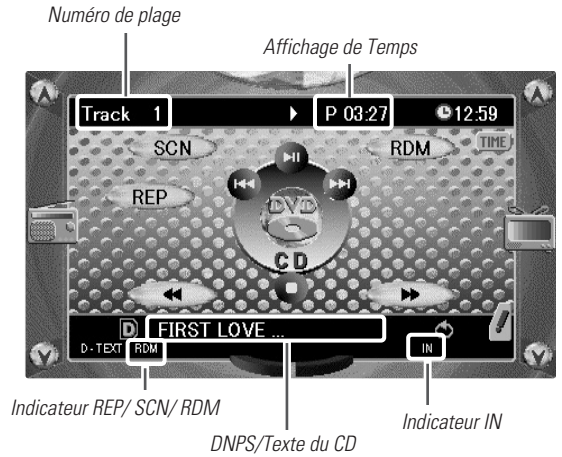
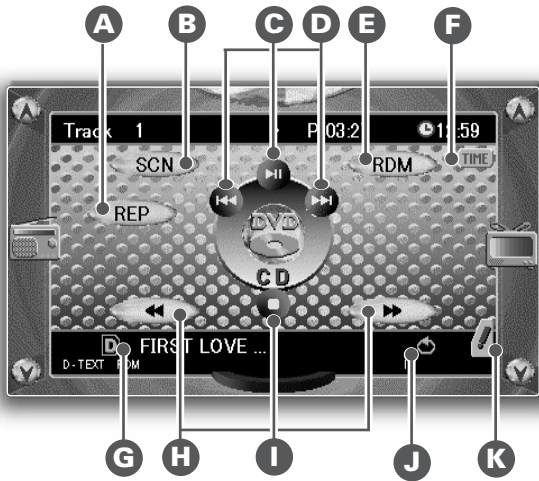

G Sélection d'affichage de nom ou de titre pour les disques

Chaque fois que [D] est touchée, l'affichage commute pendant la lecture du disque comme suit:

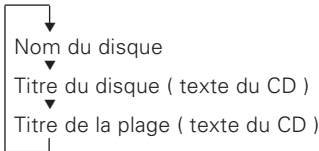

REMARQUE

- Des noms peuvent être donnés aux disques à l'aide de la fonction de pré-réglage du nom des disques.
- Si on essaie d'afficher le nom d'un disque qui n'en possède pas, "No Name" est affiché à la place.
- Si on essaie d'afficher le texte d'un disque qui n'en possède pas, "No Text" est affiché à la place.

J Pour faire défiler manuellement

Touchez [] pour afficher le titre du disque ou le titre de la plage. Les titres seront affichés en un affichage défilant.

F Sélection d'affichage de temps pour les CDs

A chaque fois que vous Touchez [TIME], l'affichage des temps de lecture du disque varie de la manière suivante:

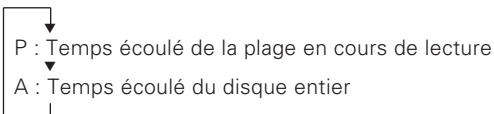

K Commutation à l'écran d'entrée de noms

Touchez [] pendant deux secondes pour commuter vers l'écran d'entrée de noms (voir page 40)

REMARQUE

Vous ne pouvez pas utiliser cet appareil tant que le frein à main n'est pas mis.

Fonctions de commande de disque externe

Ecran de commande du lecteur CD externe

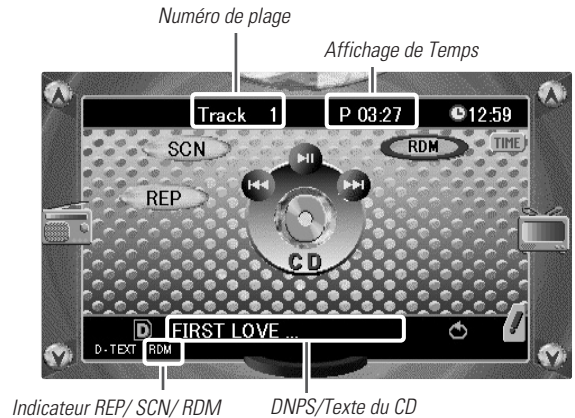
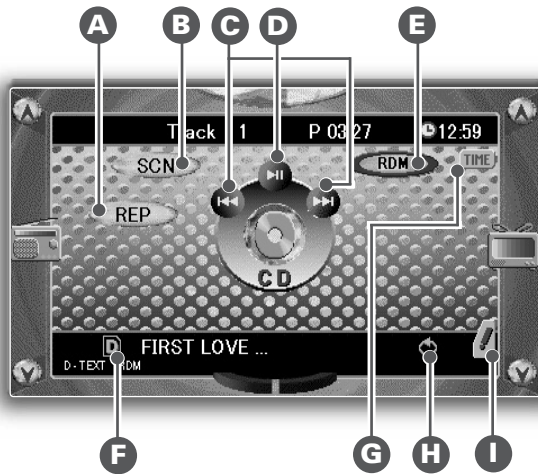

F Arrêt momentané et reprise de la lecture de disques

Touchez [►||] pour mettre le disque en pause. Touchez à nouveau [►||] pour reprendre la lecture.

REMARQUE

Quand la lecture de la dernière plage d'un disque est terminée, le disque suivant du changeur de disques est reproduit. Quand le dernier disque du changeur a été reproduit, le lecteur retourne au premier disque et commence à le reproduire.

C Recherche de Plage

Recherche vers l'avant ou vers l'arrière parmi les plages du disque jusqu'à ce que vous atteignez la plage que vous souhaitez écouter.

Recherche avant

Touchez une fois [►►] pour avancer rapidement au prochain plage, deux fois pour avancer rapidement au plage suivant ce dernier et ainsi de suite.

Recherche arrière

Touchez une fois [◀◀] pour effectuer une recherche en arrière au début du plage actuel, deux fois pour effectuer une recherche en arrière au début du plage précédent et ainsi de suite.

C Lecture rapide d'un disque vers l'avant et vers l'arrière

Lecture rapide d'un disque vers l'avant

Maintenez pressée [►►]. Relâchez la touche pour reproduire le disque à partir de ce point.

Lecture d'un disque vers l'arrière

Maintenez pressée [◀◀]. Relâchez la touche pour reproduire le disque à partir de ce point.

A Fonction de répétition de la lecture d'une plage

Répète la lecture de la plage actuelle.

Touchez [REP] pour activer et désactiver la fonction de répétition de la lecture d'une plage. L'indicateur REP est affiché lorsque la fonction de lecture répétition de la lecture d'une plage est activée.

REMARQUE

La répétition de la lecture est annulée lorsque le disque est éjecté.

B Fonction de balayage de plages

Reproduit successivement le début de chaque plage d'un disque jusqu'à ce que vous trouviez la plage que vous souhaitez écouter.

Mise en/hors service de la fonction de balayage de plages

Touchez [SCN] pour activer et désactiver la fonction de balayage des plages. L'indicateur SCN est affiché lorsque la fonction de balayage des plages est activée. Les 10 premières secondes de chaque plage sont lues, et les plages sont lues dans l'ordre.

Arrêt pour écouter la plage en train d'être balayée

Touchez à nouveau [►||] ou [SCN] pour arrêter le balayage et continuer à écouter la plage normalement.

REMARQUE

- La fonction balayage de plage est annulée lorsque le disque est éjecté.
- La fonction de balayage de plages ne balaye qu'une fois les plages d'un disque.

E Fonction de lecture aléatoire

Reproduit toutes les plages du disques courant dans un ordre aléatoire.

- 1 Touchez [RDM] pour activer et désactiver la fonction de lecture aléatoire. L'indicateur RDM est affiché lorsque la fonction de lecture aléatoire est activée.

L'affichage des numéros de disque et de plage changent continuellement lorsque la plage suivante est sélectionnée. Lorsque la plage a été sélectionnée, la lecture commence.

- 2 Pour changer la plage en cours de lecture, touchez [►►]. Une autre plage est sélectionnée et lue.

REMARQUE

La lecture aléatoire est annulée lorsque le disque est éjecté.

Ecran de commande changeurs de disque

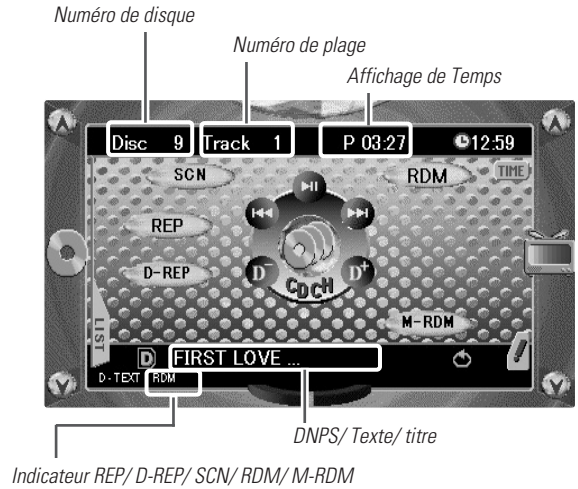
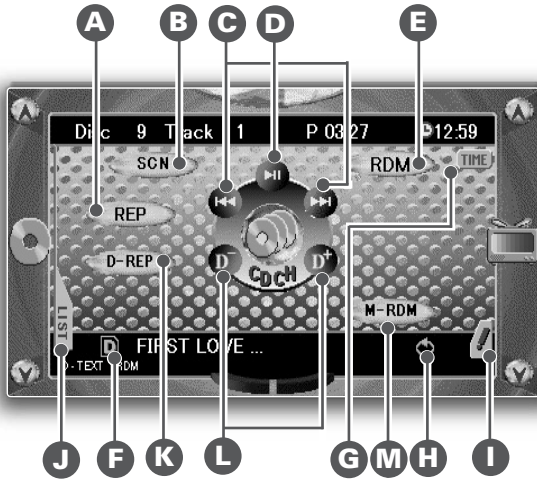

L Recherche de disques (Fonction de changeurs de disque)

Recherche vers l'avant ou vers l'arrière parmi les disques d'un changeur de disques jusqu'à ce que vous atteignez celui que vous souhaitez écouter.

Recherche de disques vers l'avant

Touchez [D +] pour afficher le numéro du disque désiré.

Chaque fois que [D +] est touchée, le numéro de disque affiché augmente de un. La lecture commence au début du disque affiché.

Recherche de disques vers l'arrière

Touchez [D -] pour afficher le numéro du disque désiré.

Chaque fois que [D -] est touchée, le numéro de disque affiché diminue de un.

La lecture commence au début du disque affiché.

REMARQUE

- "Disc Loading..." est affiché quand des disques sont en train d'être échangés dans le changeur de disques.
- Le changeur de 3+1MD ne peut être utilisé lorsque 4 disques sont introduits.

K Fonction de répétition de lecture d'une disque (Fonction de changeurs de disque)

Répète la lecture du disque actuelle.

Mise en/hors service de la fonction de répétition de la lecture du disque

Touchez [D-REP] pour activer et désactiver la fonction de répétition de la lecture du disque. L'indicateur D-REP est affiché lorsque la fonction de répétition de lecture du la disque est activée.

REMARQUE

- La répétition de la lecture est annulée lorsque le disque est éjecté.
- Le changeur de 3+1MD ne peut être utilisé lorsque 4 disques sont introduits.

M Fonction de lecture aléatoire du magasin (Fonction de changeurs de disque)

Reproduit les plages de tous les disques dans le changeur à disques dans un ordre aléatoire.

- 1 Touchez [M-RDM] pour activer et désactiver la fonction de lecture aléatoire du magasin. L'indicateur M-RDM est affiché lorsque la fonction de lecture aléatoire du magasin est activée. L'affichage des numéros de disque et de plage changent continuellement lorsque la plage suivante est sélectionnée. Lorsque le disque/la plage a été sélectionné(e), la lecture commence.

- 2 Pour changer la plage en cours de lecture, touchez [►►]. Un autre disque/une autre plage est sélectionné(e) et lue.

REMARQUE

- La lecture aléatoire est annulée lorsque le disque est éjecté.
- Le temps nécessaire pour la sélection aléatoire dépend du nombre de disques insérés dans le magasin.
- Le changeur de 3+1MD ne peut être utilisé lorsque 4 disques sont introduits.

F Sélection d'affichage de nom ou de titre pour les disques

Chaque fois que [TITLE] est touchée, l'affichage commute pendant la lecture du disque comme suit:

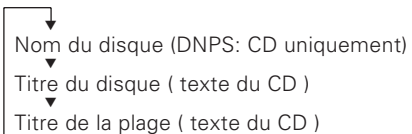

REMARQUE

- Des noms peuvent être donnés aux disques à l'aide de la fonction de pré-réglage du nom des disques.
- Si on essaye d'afficher le nom d'un disque qui n'en possède pas, "No Name" est affiché à la place.
- Si on essaye d'afficher le texte/ titre d'un disque qui n'en possède pas, "No Text / No Title" est affiché à la place.

Ecran de Liste des chaînes de disques

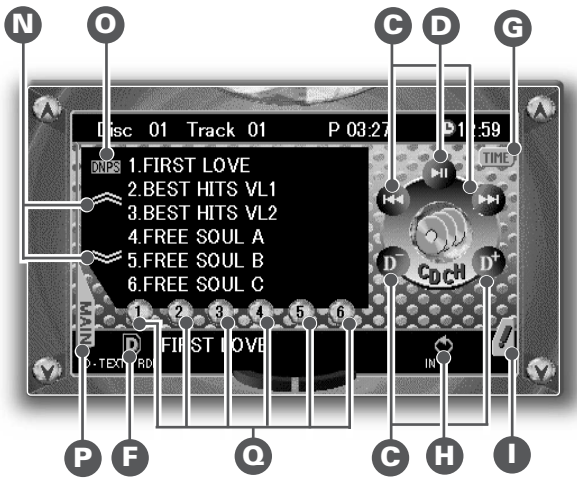

H Pour faire défiler manuellement

Touchez [] pour afficher le titre du disque ou le titre de la page. Les titres seront affichés en un affichage défilant.

G Sélection d'affichage de temps pour les CDs

A chaque fois que vous touchez [TIME], l'affichage des temps de lecture du disque varie de la manière suivante:

- P : Temps écoulé de la page en cours de lecture
- A : Temps écoulé du disque entier
- R : Temps restant du disque entier

I Commutation à l'écran d'entrée de noms (Fonction de changeurs de disque)

Touchez [] pendant deux secondes pour commuter vers l'écran d'entrée de noms. (voir page 40)

REMARQUE

Vous ne pouvez pas utiliser cet appareil tant que le frein à main n'est pas mis.

J Sélection d'écran de liste des chaînes de disques

Touchez [LIST] pour afficher l'écran de Liste des chaînes de disques.

N Changer pour la liste de disques

Chaque fois que [] ou [] est touchée, les listes de disques commutent entre les disques de 1 à 6 et de 7 à 10.

O Sélection de liste de DNPS ou texte CD

Chaque fois que vous touchez [DNPS] ou [DTEXT] la liste se commute entre DNPS et texte CD.

Q Sélection de disque

Touchez le numéro de disque [1] à [10] souhaité dans la liste. Le numéro du disque changé est affiché.

REMARQUE

Le changeur de 3+1MD ne peut être utilisé lorsque 4 disques sont introduits.

P Retour à l'écran de commande de source

Touchez [MAIN] pour retourner à l'écran de commande du changeur de disques.

Ecran d'entrée de noms

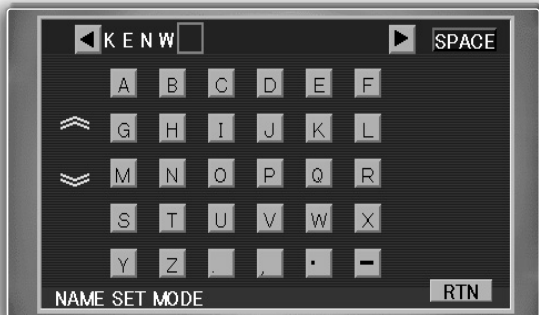

Nom de station préréglée (SNPS) / Nom de disque préréglée (DNPS)

- 1 Si le curseur est à la position de saisie souhaitée, passer à l'étape 4. Sinon, touchez [◀] ou [▶] pour déplacer le curseur à la position souhaitée. Le fait de touchez [◀] déplace le curseur vers la gauche et de touchez [▶] le déplace vers la droite.
- 2 Touchez [⌞] ou [⌟] pour Sélectionner les listes de caractères.
- 3 Touchez un caractère
- 4 Recommencer les étapes 1 à 3 jusqu'à ce que tous les caractères du nom aient été saisis.

REMARQUE

Chaque nom peut avoir jusqu'à 16 caractères. Pour saisir un espace, touchez [SPACE].

- 5 Touchez [RTN] pour terminer la saisie du nom et quitter le mode de saisie.

REMARQUE

- Si l'on souhaite changer le nom d'une station, afficher d'abord son nom (en suivant les étapes 1 et 2 ci-dessus) et changer alors les lettres en suivant les étapes 2 et 3.
- Il est possible d'assigner un nom à 20 stations de télévision.
- On peut attribuer des noms à 30 stations FM/AM au total.
- Jusqu'à 100 noms de disque peuvent être enregistrés en mode CD et en mode de contrôle de disque externe. Le préréglage du 51^{ème} nom de disque est effectué, le nom de disque le plus ancien sera automatiquement effacé pour faire de la place pour le nouveau réglage.
- Les CD sont identifiés par leur longueur totale et leur nombre de pistes. Si un CD possède exactement les mêmes caractéristiques qu'un CD dont le nom est mémorisé, un nom incorrect peut s'afficher.

Ecran de commande du tuner de bande météo

<Veillez-vous référer au manuel d'utilisation du KTC-WB100 pour les détails sur les fonctions du tuner de bande météo>

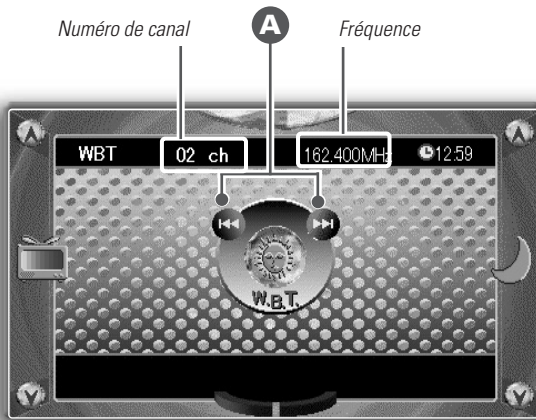

A Sélection des canaux

- Touchez [►►] pour passer au canal supérieur suivant.
- Touchez [◀◀] pour passer au canal inférieur précédent.

Ecran de commande du boîtier de détection

<Veillez-vous référer au manuel d'utilisation du KPA-SS100 ou du KPA-HD100 pour les détails sur les fonctions du boîtier de détection>



A Réglage du menu

- 1 Touchez [SET] pour sélectionner le mode de menu.
- 2 Touchez [▲] ou [▼] pour sélectionner les éléments.
- 3 Touchez [◀], [▶] pour régler la fonction.
- 4 Touchez [SET] pour mettre fin au mode de menu.

B Retour à l'écran de paramétrage du système

Touchez [RTN] pour retourner à l'écran de paramétrage du système

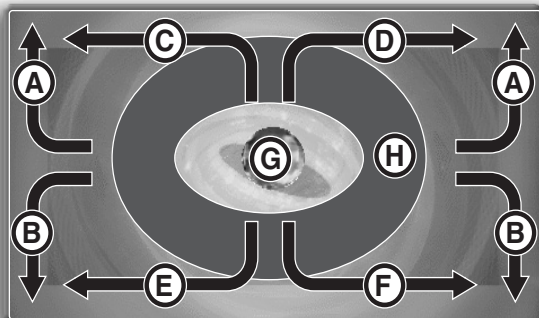

A *Lorsque vous tirez dans le sens* **A**

Le volume augmente.

B *Lorsque vous tirez dans le sens* **B**

Le volume diminue.

D *Lorsque vous tirez dans le sens* **D**

- **En mode tuner TV,FM/AM**
Recherche avant.
- **En mode disque**
Recherche avant de Chapitre/Plage.

C *Lorsque vous tirez dans le sens* **C**

- **En mode tuner TV,FM/AM**
Recherche arrière.
- **En mode disque**
Recherche arrière de Chapitre/Plage.

E *Lorsque vous tirez dans le sens* **E**

- **En mode tuner TV**
L'entrée vidéo se commute entre vidéo 1 et vidéo 2.
- **En mode tuner FM/AM**
Changement de la bande prééglée entre AM.
- **En mode changeur de disque**
Effectue une recherche arrière du disque.

F *Lorsque vous tirez dans le sens* **F**

- **En mode tuner TV**
Changement de la bande prééglée entre TV1,TV2.
- **En mode tuner FM/AM**
Changement de la bande prééglée entre FM1,FM2 et FM3.
- **En mode changeur de disque**
Effectue une recherche avant du disque.

H *Touchez la partie* **H**

Chaque fois que vous touchez la partie **H**, le mode graphique se commute sur six motifs.

G *Touchez la partie* **G**

Touchez la partie **G** pour retourner à l'écran de commande de source.

Fonction de menu d'effets sonores

Ecran de menu d'effets sonores

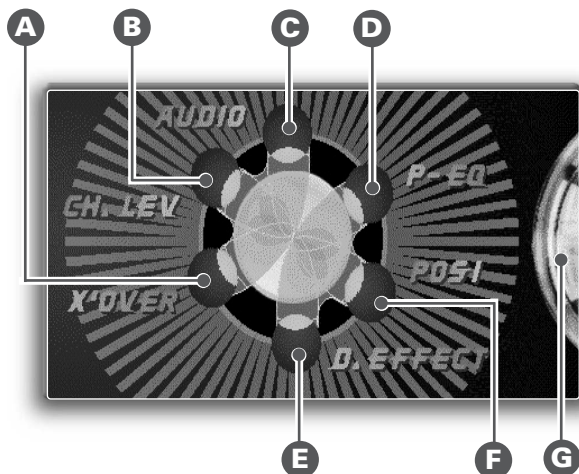

ATTENTION

Il est impossible d'utiliser les écrans de réglage des effets numériques, écran de réglage de position, l'écran de réglage de croisement zéro et de l'égaliseur paramétrique lorsque la fonction "2zone" est réglée sur "ON" à l'écran de paramétrage du système (voir page 12) ou la fonction "Noise" est réglée sur "ON" à l'écran de réglage du niveau des canaux (voir page 49).

C Commutation sur l'écran de commande audio

Touchez [Audio] pour commuter sur l'écran de commande audio (Voir page 44).

A Commutation sur l'écran de réglage du réseau de croisement zéro

Touchez [X'OVER] pour commuter sur l'écran de réglage du réseau de croisement zéro (Voir page 46).

A Commutation sur l'écran de réglage du réseau de croisement zéro

<Lorsque le KDS-P900/P901 est connecté>

Touchez [X'OVER] pour commuter sur l'écran de réglage du réseau de croisement zéro (Voir page 50).

F Commutation sur l'écran de réglage de position

<Lorsque le KDS-P900/P901 est connecté>

Touchez [POSI] sur l'écran de réglage de position (Voir page 48).

B Commutation sur l'écran de réglage du niveau des canaux

<Lorsque le KDS-P900/P901 est connecté>

Touchez [CH.LEV] sur l'écran de réglage du niveau des canaux (Voir page 49).

E Commutation sur l'écran de réglage des effets numériques

<Lorsque le KDS-P900/P901 est connecté>

Touchez [D.EFFECT] pour commuter sur l'écran de réglage des effets numériques (Voir page 47).

D Commutation sur l'écran de l'égaliseur paramétrique

<Lorsque le KDS-P900/P901 est connecté>

Touchez [P-EQ] pour commuter sur l'écran de l'égaliseur paramétrique (Voir page 52).

G Pour quitter le menu des effets sonores

Touchez cette icône pour retourner à l'écran de menu.

Ecran de commande audio

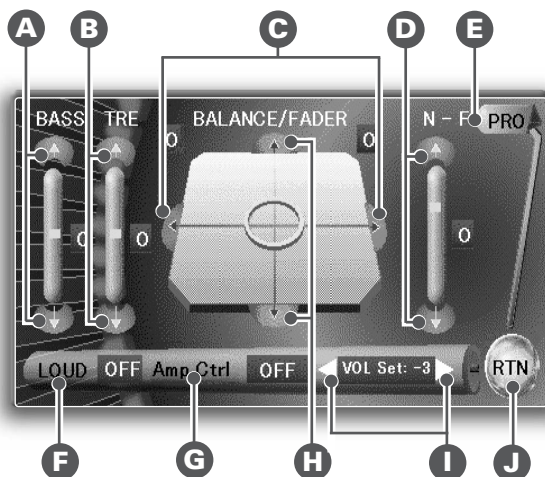

Ecran de sons pré réglés

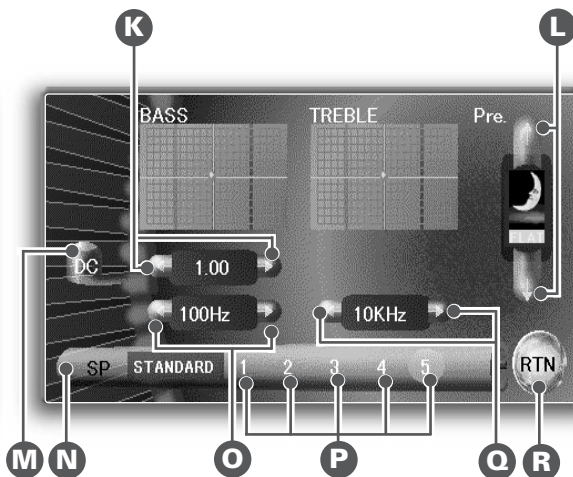

A Réglage du niveau des graves

- Chaque fois que vous touchez [↑], le niveau des graves est augmenté.
- Chaque fois que vous touchez [↓], le niveau des graves est diminué.

REMARQUE

Cet élément n'est pas affiché lorsque le KDS-P900/P901 est connecté.

B Réglage du niveau des aigus

- Chaque fois que vous touchez [↑], le niveau des aigus est augmenté.
- Chaque fois que vous touchez [↓], le niveau des aigus est diminué.

REMARQUE

Cet élément n'est pas affiché lorsque le KDS-P900/P901 est connecté.

C Réglage des niveaux de balance

- Chaque fois que vous touchez [←](L), le son du canal gauche est accentué.
- Chaque fois que vous touchez [→](R), le son du canal droit est accentué.

D Réglage des niveaux sans fader <N-F>

<Lorsque le KDS-P900/P901 n'est pas connecté>

- Chaque fois que vous touchez [↑], le niveau sans fader est augmenté.
- Chaque fois que vous touchez [↓], le niveau sans fader est diminué.

D Réglage des niveaux subwoofer <SUB>

<Lorsque le KDS-P900/P901 est connecté>

- Chaque fois que vous touchez [↑], Le niveau de subwoofer est augmenté.
- Chaque fois que vous touchez [↓], le niveau de subwoofer est diminué.

REMARQUE

Vous ne pouvez pas utiliser cette fonction lorsque "Sub Woofer" est réglé sur "OFF" à l'écran de réglage des effets numériques (voir page 47).

H Réglage des niveaux avec fader

- Chaque fois que vous touchez [↑](F), le son du canal avant est accentué.
- Chaque fois que vous touchez [↓](R), le son du canal arrière est accentué.

F Activation/Désactivation de Loudness

Cette fonction amplifie les tonalités basses et hautes lorsque le volume est baissé. L'indicateur LOUD s'affiche sur l'écran de commande, lorsque la fonction loudness est activée.

Chaque fois que vous touchez [LOUD] la fonction s'active ou se désactive.

REMARQUE

Cet élément n'est pas affiché lorsque le KDS-P900/P901 est connecté.

G Commande d'amplification externe

Réglez le niveau d'accentuation des graves de l'amplificateur externe à partir de l'unité principale.

Chaque fois que vous touchez [Amp Ctrl] le niveau d'accentuation des graves se commute de la façon suivante:

" OFF "

Le niveau d'accentuation des graves est plat.

" MODE1 "

Le niveau d'accentuation des graves est faible (+6dB).

" MODE2 "

Le niveau d'accentuation des graves est fort (+12dB).

REMARQUE

Référez-vous au catalogue ou au mode d'emploi pour connaître quels sont les amplificateurs de puissance qui peuvent être commandés à partir de cet appareil.

I Réglage du décalage de volume

Réglez le niveau du son de chaque source sélectionnée en réglant la différence de niveau entre le niveau de base et le niveau requis.

- Chaque fois que vous touchez [►], le niveau est augmenté.
- Chaque fois que vous touchez [◀], le niveau est diminué.

J Retour à l'écran de menu d'effets sonores

Touchez [RTN] pour retourner à l'écran de menu d'effets sonores.

E Commutation sur l'écran de sons préréglés

Touchez [PRO] pour commuter sur l'écran de sons préréglés.

REMARQUE

L'indication [PRO] ne s'affiche pas lorsque le KDS-P900/P901 est connecté.

L Rappel de son préréglé Kenwood

Chaque fois que vous touchez [↑] ou [↓], le réglage de son préréglé se commute entre "Flat", "Easy", "Jazz", "Pops(Top40)" et "Rock".

O Réglage de la fréquence médiane des graves

Chaque fois que vous touchez [←] ou [→] la fréquence médiane des graves se commute de la façon suivante :

60 / 70 / 80 / 100 Hz (uniquement lorsque le facteur de qualité des graves est réglé sur 1.00, 1.25, ou 1.50) / 150 Hz (uniquement lorsque le facteur de qualité des graves est réglé sur 2.00)

K Réglage facteur de qualité des graves

Chaque fois que vous touchez [←] ou [→] le facteur de qualité des graves se commute de la façon suivante :

1.0 / 1.25 / 1.50 / 2.00

Q De la fréquence médiane des aigus

Chaque fois que vous touchez [←] ou [→] la fréquence médiane des aigus se commute de la façon suivante :

10.0 / 12.5 / 15.0 / 17.5 kHz

M Activation/Désactivation du mode Bass Extend (extension des graves)

Chaque fois que vous touchez [DC] la fonction s'active ou se désactive.

Lorsque la fonction est activée, l'icône [DC] s'allume en couleur ambré et la réponse en fréquence augmente de 20%.

N Réglage du type de haut-parleur

Utilisez cette fonction pour régler le diamètre du haut-parleur et optimiser la qualité sonore en fonction de celui-ci.

Chaque fois que vous touchez [SP], le type d'enceinte se commute de la façon suivante :

" STANDARD "

Haut-parleur de diamètre normal

" NARROW "

Haut-parleur de petit diamètre

" WIDE "

Woofer de grand diamètre

" MIDDLE "

Woofer de petit diamètre

REMARQUE

Cette fonction permet le réglage fin de la fréquence médiane des graves, du niveau des graves, du facteur de qualité des graves, de l'extension des graves, de la fréquence médiane des aigus et du niveau des aigus rappelés par les sons préréglés de la commande audio.

P Enregistrement de vos réglages sonores

Touchez [1] à [5] pendant au moins deux secondes en dehors des modes de réglage de la fréquence médiane des graves, du niveau des graves, du facteur de qualité des graves, de l'extension des graves, de la fréquence médiane des aigus et du niveau des aigus.

Rappel de vos réglages sonores

Touchez [1] - [5] en dehors des modes de réglage de la fréquence médiane des graves, du niveau des graves, du facteur de qualité des graves, de l'extension des graves, de la fréquence médiane des aigus et du niveau des aigus.

R Quitter l'écran de sons préréglés

Touchez [RTN] pour retourner à l'écran de commande audio.

Ecran de réglage du réseau de croisement zéro

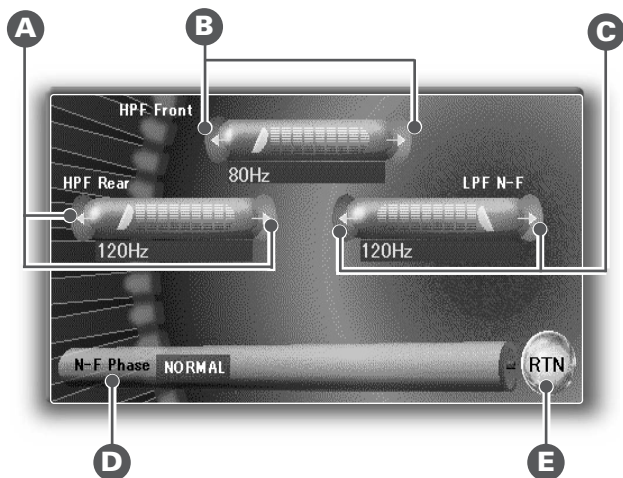

A Réglage du filtre passe-haut pour la sortie arrière

Réglez la fréquence du filtre passe-haut

Chaque fois que vous touchez [←] ou [→] le réglage du filtre passe-haut se commute de la façon suivante :

THR (Direct) / 40Hz / 60Hz / 80Hz / 100Hz / 120Hz / 150Hz / 180Hz / 220Hz

B Réglage du filtre passe-haut pour la sortie avant

Réglez la fréquence du filtre passe-haut

Chaque fois que vous touchez [←] ou [→] le réglage du filtre passe-haut se commute de la façon suivante :

THR (Direct) / 40Hz / 60Hz / 80Hz / 100Hz / 120Hz / 150Hz / 180Hz / 220Hz

C Réglez la fréquence du filtre passe-bas pour sortie sans fading

Réglez la fréquence du filtre passe-bas

Chaque fois que vous touchez [←] ou [→] le réglage du filtre passe-haut se commute de la façon suivante :

50 Hz / 80 Hz / 120 Hz / THR (Direct)

D Réglage de la phase pour sortie sans fading

Chaque fois que vous touchez [N-F Phase] le réglage de phase se commute de la façon suivante :

" NORMAL "

0°

" REVERSE "

180°

E Retour à l'écran de menu d'effets sonores

Touchez [RTN] pour retourner à l'écran de menu d'effets sonores.

Ecran de réglage des effets numériques

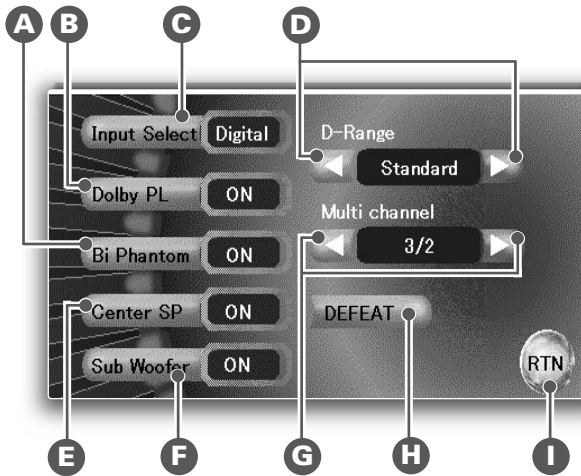

C Sélection du mode d'entrée numérique

Chaque fois que vous touchez [Input Select] le mode d'entrée numérique se commute de la façon suivante :

" Digital "

Entrée numérique optique.

" Analog "

Entrée analogique.

ATTENTION

Lors de la lecture de source codée en DTS (CD), un bruit excessif peut se faire entendre par les sorties stéréo analogiques. Pour éviter tout dommage éventuel au système audio, l'utilisateur doit prendre les précautions appropriées quand les sorties stéréo analogiques du lecteur DVD sont connectées à un système d'amplification.

B Utilisation du format DOLBY PRO LOGIC

Dolby Pro Logic est un format de Surround La technologie Dolby Pro Logic a été développée par les laboratoires Dolby Pour un décodage actif de sources enregistrées au format Dolby Surround.

Chaque fois que vous touchez [Dolby PL] la fonction dolby prologic s'active ou se désactive.

A Sélection de l'image acoustique

Chaque fois que vous touchez [Bi Phantom] l'image acoustique s'active ou se désactive.

REMARQUE

Vous ne pouvez utiliser la fonction "Dolby PL" quand celle-ci est réglée sur "OFF".

E Activation/Désactivation de la sortie centrale

Chaque fois que vous touchez [Center SP] la sortie de l'enceinte centrale est activée ou désactivée.

REMARQUE

Cette sélection peut être effectuée lorsqu'un signal PCM est en entrée.

F Activation/Désactivation de la sortie subwoofer

Chaque fois que vous touchez [Sub Woofer] la sortie subwoofer est activée ou désactivée.

D Sélection de la gamme dynamique

Sélectionnez la gamme dynamique pour le son Dolby Digital.

Chaque fois que vous touchez [D-Range], la gamme dynamique se commute de la façon suivante :

" Standard "

Pour un son plus puissant à volumes normaux.

" OFF "

Pour un son normal.

G Sélection multi-canaux

Sélectionnez les enceintes de sortie pour le son PCM à multi-canaux.

Chaque fois que vous touchez [◀] ou [▶] les enceintes de sortie sont commutées de la façon suivante :

" 3/2 "

Enceintes centrale, avant et arrière

" 2/2 "

Enceintes avant et arrière

" 3/0 "

Enceintes centrale et avant

" 2/0 "

Enceintes avant uniquement

REMARQUE

Vous ne pouvez utiliser cette fonction lorsque "Dolby PL" est réglé sur "OFF".

H Défaut (Réseau de croisement zéro/délai)

Remet tous les réglages du DSP sur les valeurs de réglage usine.

Touchez [DEFEAT] pour réinitialiser les réglages usine.

I Retour à l'écran de menu d'effets sonores

Touchez [RTN] pour retourner à l'écran de menu d'effets sonores.

Ecran de réglage de position

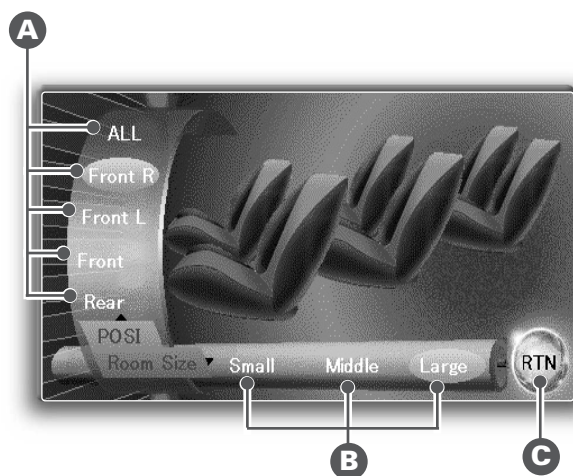

A Sélection du mode de position

Touchez [ALL], [Front R], [Front L], [Front] ou [Rear], la position d'écoute se commute de la façon suivante :

" ALL "

Centre de la cabine passager

" Front R "

Centré sur le siège avant droit

" Front L "

Centré sur le siège avant gauche

" Front "

Centré sur le siège avant

" Rear "

Centré sur le siège arrière

B Réglage du mode format de la pièce

Touchez [Small], [Middle] ou [Large], le format de la pièce peut être réglée de la façon suivante :

" Small "

Pour automobiles compactes dans lesquelles les haut-parleurs avant et arrière sont rapprochés

" Middle "

Pour grosses berlines

" Large "

Pour gros fourgons dans lesquels les haut-parleurs avant et arrière sont éloignés

REMARQUE

Le format de la pièce ne peut être réglé lorsque le mode de sélection de format de pièce est réglé sur "ALL".

C Retour à l'écran de menu d'effets sonores

Touchez [RTN] pour retourner à l'écran de menu d'effets sonores.

Ecran de réglage du niveau des canaux

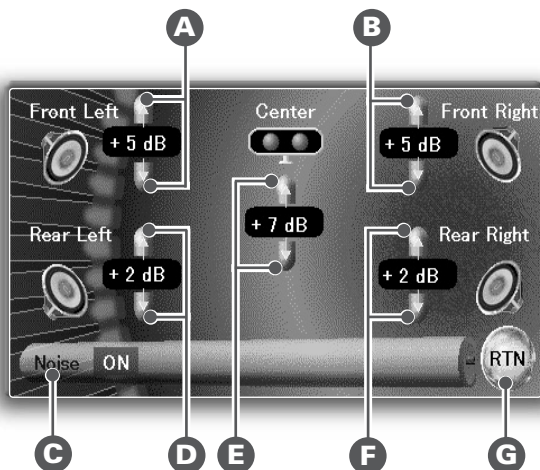

Réglage de la balance des canaux

Cet élément vous permet de régler le niveau de sortie de chaque type de haut-parleur en utilisant le signal de test intégré. Le niveau de sortie doit être réglé à partir de la position d'écoute. Le réglage usine est de "0 dB" pour tous les types de haut-parleur.

REMARQUE

- Vous ne pouvez utiliser cette fonction lorsque "Center SP" est réglé sur "OFF" (voir page 47).
- Vous ne pouvez utiliser cet élément si "Multi channel" est réglé sur "3/0" ou "2/0" (voir page 47). <Lors de lecture à canaux multiples>

G Signal de test

Cet élément vous permet d'émettre le signal de test intégré par les haut-parleurs. Utilisez le signal de test pour régler la balance entre les canaux.

Chaque fois que vous touchez [Noise] la fonction de signal de test s'active ou se désactive.

G Retour à l'écran de menu d'effets sonores

Touchez [RTN] pour retourner à l'écran de menu d'effets sonores.

A Réglage du haut-parleur avant gauche

Touchez [↑] ou [↓] pour régler le niveau de sortie avant gauche.

B Réglage du haut-parleur avant droit

Touchez [↑] ou [↓] pour régler le niveau de sortie avant droit.

D Réglage du haut-parleur arrière gauche

Touchez [↑] ou [↓] pour régler le niveau de sortie arrière gauche.

REMARQUE

Vous ne pouvez utiliser cet élément si "Multi channel" est réglé sur "3/0" ou "2/0" (voir page 47). (Lors de lecture à canaux multiples)

F Réglage du haut-parleur arrière droit

Touchez [↑] ou [↓] pour régler le niveau de sortie arrière droit.

REMARQUE

Vous ne pouvez utiliser cet élément si "Multi channel" est réglé sur "3/0" ou "2/0" (voir page 47). (Lors de lecture à canaux multiples)

E Réglage du haut-parleur central

Touchez [↑] ou [↓] pour régler le niveau de sortie central.

Fonction de commande du processeur surround à 5.1 canaux

Ecran de réglage du réseau de croisement zéro

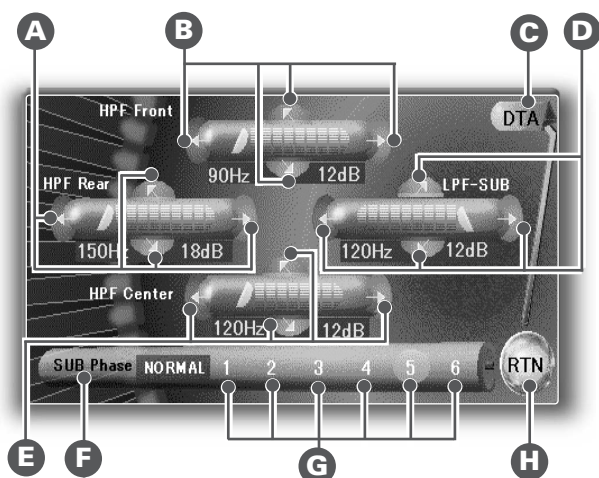

REMARQUE (A B D E)

Vous ne pouvez utiliser cette fonction lorsque "Sub Woofer" est réglé sur "OFF" (voir page 47).

REMARQUE (A)

Vous ne pouvez utiliser cet élément si "Multi channel" est réglé sur "3/0" ou "2/0" (voir page 47). <Lors de lecture à canaux multiples>

REMARQUE (E)

- Ne peut être activé si l' "enceinte centrale " est réglée sur "OFF" (Voir P 47) <Lors de la lecture d'un signal 2ch PCM>.
- Ne peut être activé si le "Multi-voies" est réglé sur "2/2" ou sur "2/0" (Voir P 47) <Lors de lecture à canaux multiples>.

A Réglage du filtre passe-haut de la sortie arrière

Réglez la fréquence du filtre passe-haut

Chaque fois que vous touchez [←] ou [→] le réglage du filtre passe-haut se commute de la façon suivante :

THR (Direct) / 30Hz / 60Hz / 90Hz / 120Hz / 150Hz / 180Hz / 250Hz

Réglage de la pente

Touchez [↖] ou [↘] pour régler la pente (12dB, 18dB and 24dB).

B Réglage du filtre passe-haut pour la sortie avant

Réglez la fréquence du filtre passe-haut

Chaque fois que vous touchez [←] ou [→] le réglage du filtre passe-haut se commute de la façon suivante :

THR (Direct) / 30Hz / 60Hz / 90Hz / 120Hz / 150Hz / 180Hz / 250Hz

Réglage de la pente

Touchez [↖] ou [↘] pour régler la pente (12dB, 18dB and 24dB).

D Réglez la fréquence du filtre passe-bas pour la sortie Sub Woofer

Réglez la fréquence du filtre passe-haut

Chaque fois que vous touchez [←] ou [→] le réglage du filtre passe-haut se commute de la façon suivante :

30Hz / 60Hz / 90Hz / 120Hz / 150Hz / 180Hz / 250Hz

Réglage de la pente

Touchez [↖] ou [↘] pour régler la pente (12dB, 18dB and 24dB).

E Réglage du filtre passe-haut pour sortie centrale

Réglez la fréquence du filtre passe-haut

Chaque fois que vous touchez [←] ou [→] le réglage du filtre passe-haut se commute de la façon suivante :

THR (Direct) / 30Hz / 60Hz / 90Hz / 120Hz / 150Hz / 180Hz / 250Hz

Réglage de la pente

Touchez [↖] ou [↘] pour régler la pente (12dB, 18dB and 24dB).

F Réglage de la phase de sortie subwoofer

Touchez [Sub Phase] pour commuter la phase de la façon suivante :

"NORMAL"

0°

"REVERSE"

180°

G Enregistrement de vos réglages de réseau de croisement zéro/délai

Touchez [1] - [6] pendant au moins deux secondes.

Rappel de vos réglages pour le réseau de croisement zéro/délai

Touchez [1] à [6] pour sélectionner le réglage de réseau de croisement zéro et délai souhaité.

C Commutation sur l'écran de réglage du délai

Touchez [DTA] pour commuter sur l'écran de réglage du délai. (voir page.51)

H Retour à l'écran de menu d'effets sonores

Touchez [RTN] pour retourner à l'écran de menu d'effets sonores.

Ecran de réglage du délai

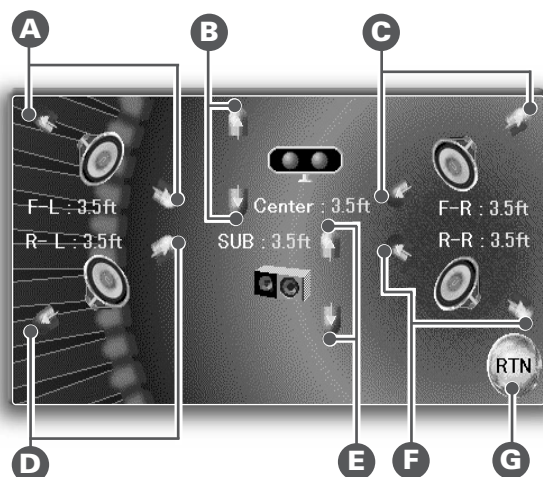

La position d'écoute idéale pour la lecture surround à 5.1 canaux est le point d'équidistance entre tous les haut-parleurs.

En réglant le délai pour les haut-parleurs central et surround, cet élément permet d'obtenir la position idéale d'écoute.

A Réglage du haut-parleur avant gauche

Touchez [↶] ou [↷] pour régler le délai de la sortie avant gauche.

C Réglage du haut-parleur avant droit

Touchez [↶] ou [↷] pour régler le délai de la sortie avant droite.

D Réglage du haut-parleur arrière gauche

Touchez [↶] ou [↷] pour régler le délai de la sortie arrière gauche.

REMARQUE

Vous ne pouvez utiliser cet élément si "Multi channel" est réglé sur "3/0" ou "2/0" (voir page 47).<Lors de lecture à canaux multiples>

F Réglage du haut-parleur arrière droit

Touchez [↶] ou [↷] pour régler le délai de la sortie arrière droit.

REMARQUE

Vous ne pouvez utiliser cet élément si "Multi channel" est réglé sur "3/0" ou "2/0" (voir page 47).<Lors de lecture à canaux multiples>

B Réglage du haut-parleur central

Touchez [↑] ou [↓] pour régler le délai de la sortie centrale.

REMARQUE

- Vous ne pouvez utiliser cet élément si "Center SP" est réglé sur "OFF" (Voir P.47) <Lors de la lecture d'un signal 2ch PCM>.
- Vous ne pouvez utiliser cet élément si "Multi channel" est réglé sur "3/0" ou "2/0" (voir page 47).<Lors de lecture à canaux multiples>

E Réglage du Sub Woofer

Touchez [↑] ou [↓] pour régler le délai de la sortie Sub Woofer.

REMARQUE

Vous ne pouvez utiliser cette fonction lorsque "Sub Woofer" est réglé sur "OFF" (voir page 47).

G Quitter l'écran de réglage du délai

Touchez [RTN] pour retourner à l'écran du réseau de croisement zéro.

Fonction de commande du processeur surround à 5.1 canaux

Ecran de l'égaliseur paramétrique

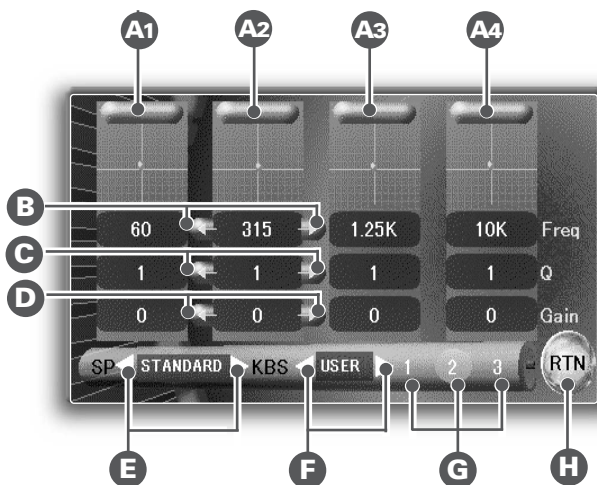

A Sélection de la bande de réglage
Touchez chaque boîte pour sélectionner la bande.

B Réglage de la fréquence centrale

- Chaque fois que vous touchez [→], la fréquence est augmentée.
- Chaque fois que vous touchez [←], la fréquence est diminuée.

A1: 60Hz/ 80Hz/ 100Hz/ 120Hz/ 160Hz/ 200Hz/ 250Hz

A2: 315Hz/ 400Hz/ 500Hz/ 630Hz/ 800Hz/ 1kHz

A3: 1.25kHz/ 1.6kHz/ 2kHz/ 2.5kHz/ 3.15kHz/ 4kHz

A4: 5kHz/ 6.3kHz/ 8kHz/ 10kHz/ 12.5kHz/ 16kHz

C Réglage du facteur de qualité

Chaque fois que vous touchez [←] ou [→] le facteur de qualité des graves se commutera de la façon suivante :

1 (0.25)/ 2 (0.5)/ 3 (1.0)/ 4 (2.0)

D Réglage du gain

- Chaque fois que vous touchez [→], le gain est augmenté.
- Chaque fois que vous touchez [←], le gain est diminué.

E Réglage du type de haut-parleur

Utilisez cette fonction pour régler le diamètre du haut-parleur et optimiser la qualité sonore en fonction de celui-ci.

Chaque fois que vous touchez [←] ou [→] le type d'enceinte se commutera de la façon suivante :

" STANDARD "

Haut-parleur de diamètre normal

" NARROW "

Haut-parleur de petit diamètre

" WIDE "

Woofer de grand diamètre

" MIDDLE "

Woofer de petit diamètre

F Rappel de son préréglé Kenwood

Chaque fois que vous touchez [◀] ou [▶], le réglage de son préréglé se commutera entre : "FLAT", "POPS", "ROCK", "DANCE", "VOCAL" et "CLASSIC"

G Enregistrement de vos réglages sonores

Touchez [1] - [3] que vous souhaitez utiliser pour la courbe d'égaliseur graphique pendant au moins deux secondes.

Rappel de vos réglages sonores

Touchez [1] - [5], la courbe d'égaliseur graphique désirée.

H Retour à l'écran de menu d'effets sonores

Touchez [RTN] pour retourner à l'écran de menu d'effets sonores.

Fonction d'effets rapides

Ecran d'effets rapides

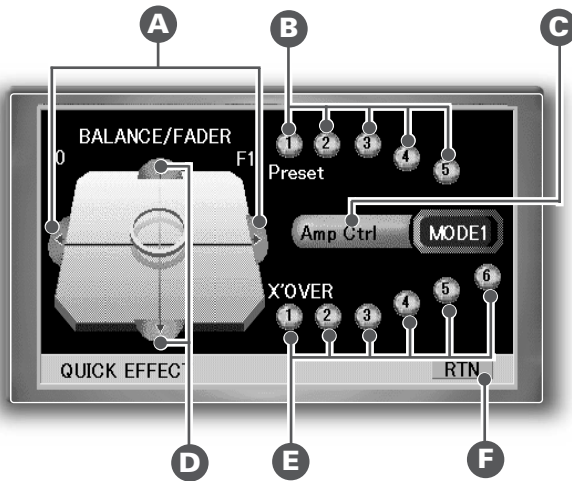

A Réglage des niveaux de balance

- Chaque fois que vous touchez [←] (L), le son du canal gauche est accentué.
- Chaque fois que vous touchez [→] (R), le son du canal droit est accentué.

D Réglage des niveaux fader

- Chaque fois que vous touchez [↑], le niveau sans fader est augmenté.
- Chaque fois que vous touchez [↓], le niveau sans fader est diminué.

E Rappel de vos réglages de réseau de croisement zéro/délai

<Lorsque le KDS-P900/P901 est connecté>

Touchez [1] - [6] pour sélectionner le réglage de réseau de croisement zéro et délai souhaité.

B Rappel de vos réglages sonores

<Lorsque le KDS-P900/P901 n'est pas connecté>

Touchez [1] - [5] pour sélectionner le réglage sonore souhaité.

<Lorsque le KDS-P900/P901 est connecté>

Touchez [1] - [3] pour sélectionner le réglage d'égaliseur paramétrique souhaité.

C Commande d'amplification externe

Réglez le niveau d'accentuation des graves de l'amplificateur externe à partir de l'unité principale.

Chaque fois que vous touchez [Amp Ctrl] le niveau d'accentuation des graves se commute de la façon suivante :

" OFF "

Le niveau d'accentuation des graves est plat.

" MODE1 "

Le niveau d'accentuation des graves est faible (+6dB).

" MODE2 "

Le niveau d'accentuation des graves est fort (+12dB).

REMARQUE

Référez-vous au catalogue ou au mode d'emploi pour connaître quels sont les amplificateurs de puissance qui peuvent être commandés à partir de cet appareil.

F Retour à l'écran de commande de source

Touchez [RTN] pour retourner à l'écran de commande de source.

Fonction de télécommande

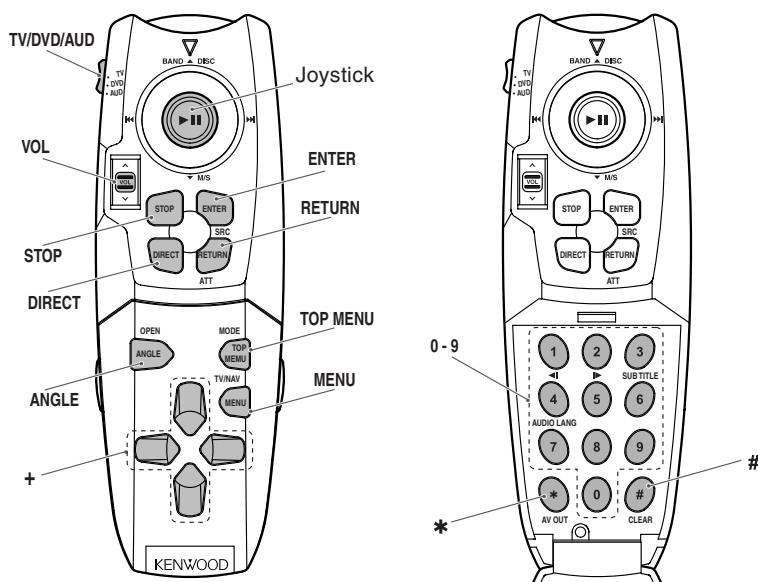

► Touche TV/DVD/AUD

Lors de la commande du Moniteur/Télévision

Commutation sur la position TV.

Lors de la commande DVD/VCD

Commutation sur la position DVD.

Lors de la commande de la source audio (Disque externe, tuner FM/AM)

Commutation sur la position AUD.

ATTENTION

Lorsque "REMO" est mis sur "OFF" sur l'écran de réglage de système, des opérations en relation avec la TV ne peuvent être exécutées. (Se reporter à la page 13 pour le réglage de "REMO.")

Fonction de base de contrôle de source

► Commutation du mode de source audio <Position AUD/TV>

Appuyez sur la touche [SRC] pour commuter le mode source audio.

► Volume < Position TV/DVD/AUD>

Appuyez sur la touche VOL du côté ▲ pour augmenter le volume.

Appuyez sur la touche VOL du côté ▼ pour diminuer le volume.

► Activation/Désactivation de l'atténuation de syntonisation <Position TV/AUD>

Appuyez sur la touche [ATT] pour baisser le volume rapidement. Pour remettre le volume à son niveau d'origine, appuyez à nouveau sur la touche.

Fonction de commande du moniteur < Position TV ou AUD>

► Commutation de l'image du moniteur

Appuyez sur la touche [MENU], pour commuter l'image du moniteur.

► Commutation sur le mode écran TV/Vidéo

Appuyez sur la touche [TOP MENU] pour commuter le mode d'écran.

► Commutation sur le mode de sortie AV

Appuyez sur la touche [*] pour commuter l'image/son de la sortie AV.

Fonction de commande TV < Position TV >

► Sélection des bandes pré-réglées et des entrées vidéo

- Chaque fois que vous déplacez le joystick vers l'avant la bande se commute entre TV1 et TV2.
- Chaque fois que vous déplacez le joystick vers l'arrière le réglage se commute entre video 1et video2.

► Sélection des canaux

- Déplacez le joystick vers la droite pour effectuer une recherche croissante.
- Déplacez le joystick vers la gauche pour effectuer une recherche décroissante.

► Sélection du mode de recherche

A chaque pression sur le joystick, le mode de recherche se commute entre auto 1, auto 2 et manuel.

► Rappel de stations pré-réglées

Appuyez sur une des touches [1] à [6] pour sélectionner la station pré-réglée souhaitée.

► Recherche directe

- 1 Appuyez sur la touche [DIRECT] pour sélectionner le mode de recherche directe.
- 2 Appuyez sur les touches [0] à [9] et entrez le numéro de canal.

Fonction de commande FM/AM < Position AUD >

► Sélection de bandes pré-réglées

- Chaque fois que vous déplacez le joystick vers l'avant la bande se commute entre FM1, FM2 et, FM3.
- Déplacez le joystick vers l'arrière la bande se commute entre AM.

► Sélection de station

- Déplacez le joystick vers la droite pour effectuer une recherche croissante.
- Déplacez le joystick vers la gauche pour effectuer une recherche décroissante.

► Sélection du mode de PTY

A chaque fois que vous appuyez sur le Joystick, l'écran de recherche de PTY peut être affiché et annulé.

► Rappel de stations pré-réglées

Appuyez sur une des touches [1] à [6] pour sélectionner la station pré-réglée souhaitée.

► Recherche directe

- 1 Appuyez sur la touche [DIRECT] pour sélectionner le mode de recherche.
- 2 Appuyez sur les touches [0] à [9] et saisissez la fréquence.

Fonction de commande DVD/VCD/CD < Position DVD >

► Pause et reprise de la lecture du disque

- Appuyez sur le joystick pour mettre le disque en pause.
- Appuyez à nouveau sur le joystick pour reprendre la lecture.

► Recherche manuelle

Recherche avant

Déplacez le joystick vers l'avant.

Recherche arrière

Déplacez le joystick vers l'arrière.

REMARQUE

A chaque déplacement du joystick, la vitesse augmente de 1 fois (x1) à 2 fois (x2) à 3 fois (x3).

► Recherche de Chapitre/Scène/Plage

Recherche avant

Déplacez le joystick vers la droite.

Recherche arrière

Déplacez le joystick vers la gauche

► Lecture lente (DVD/VCD)

- Appuyez sur la touche [2 (►)] pour une lecture avant lente. (DVD/VCD)
- Appuyez sur la touche [1 (◀)] pour une lecture arrière lente. (DVD)

REMARQUE

A chaque pression sur la touche, la vitesse augmente de 1 fois (x1) à 2 fois (x2) à 3 fois (x3).

► Lecture image par image (DVD/VCD)

- 1 Appuyez sur le joystick pour mettre le disque en pause.
- 2 Déplacez le joystick vers la droite pour passer à l'image suivante.

Annulation de la lecture image par image

Appuyez sur le joystick.

► Arrêt de la lecture

- Appuyez une fois sur la touche [STOP] pour arrêter la lecture en cours et la position d'arrêt est enregistrée en mémoire.
- Appuyez deux fois sur la touche [STOP] pour annuler la lecture.

► Commutation de l'écran de menu (DVD)

Appuyez sur la touche [MENU] pour afficher le menu.

Sélection de l'élément de menu

Appuyez sur chacune des touches [+] pour sélectionner l'élément de menu.

Réglage de l'élément de menu

Appuyez sur la touche [ENTER].

Commutation sur l'élément de menu supérieur

Appuyez sur la touche [TOP MENU].

Retour au menu

Appuyez sur la touche [RETURN].

► Commutation de l'angle de vue

Chaque pression sur la touche [ANGLE] commute l'angle de prise de vue.

► Sélection de la langue de sous-titres (DVD)

Chaque pression sur la touche [3(SUB TITRE)] change la langue de sous-titres.

► Sélection de la langue audio (DVD)

Chaque pression sur la touche [4(AUDIO LANG)] change la langue des paroles.

► Commutation en Mode Audio Multiple (VCD)

Le mode de sortie audio passe par les étapes suivantes lorsqu'on appuie sur la touche [4(AUDIO LANG)] lors de la lecture de disques

Gauche + Droite ► Gauche + Gauche ► Droite + Droite

► Recherche de chapitre, titre, durée et numéro (DVD)

- 1 A chaque pression sur la touche [DIRECT] le mode de recherche directe se commute entre chapitre, titre, durée et numéro.
- 2 Appuyez sur les touches [0] à [9] et saisissez le numéro ou la durée.
- 3 Appuyez sur la touche [ENTER] pour lancer la recherche de chapitre, titre et numéro.

► PBC(VCD)

Utilisez les touches [ENTER] / [RETURN] et la manette de Jeux (gauche / droite).

Recherche Directe par Numéro

- 1 Appuyez sur la touche [DIRECT] pour afficher le menu.
- 2 Appuyez sur les touches [0] à [9] et saisissez le numéro.
- 3 Appuyez sur la touche [ENTER] pour lancer la recherche.

► Recherche directe de plage (CD)

- 1 Appuyez sur la touche [DIRECT] pour sélectionner le mode de recherche directe de plage.
- 2 Appuyez sur les touches [0] à [9] et saisissez le numéro de plage.
- 3 Déplacez le joystick vers la droite ou la gauche pour lancer la recherche de plage.

Fonction de commande de disque externe < Position AUD >

► Pause et reprise de la lecture du disque

- Appuyez sur le joystick pour mettre le disque en pause.
- Appuyez sur le joystick pour reprendre la lecture.

► Recherche de plage

- Déplacez le joystick vers la gauche pour rechercher les plages en arrière.
- Déplacez le joystick vers la droite pour rechercher les plages en avant.

► Recherche de disque

- Déplacez le joystick vers l'arrière pour rechercher les disques en arrière.
- Déplacez le joystick vers l'avant pour rechercher les disques en avant.

► Recherche directe de plage

- 1 Appuyez sur les touches [0] à [9] et saisissez le numéro de plage.
- 2 Déplacez le joystick vers la droite ou la gauche pour lancer la recherche de plage.

► Recherche directe de disque

- 1 Appuyez sur les touches [0] à [9] et saisissez le numéro de disque.
- 2 Déplacez le joystick vers l'avant ou vers l'arrière pour lancer la recherche du disque.

Accessoires

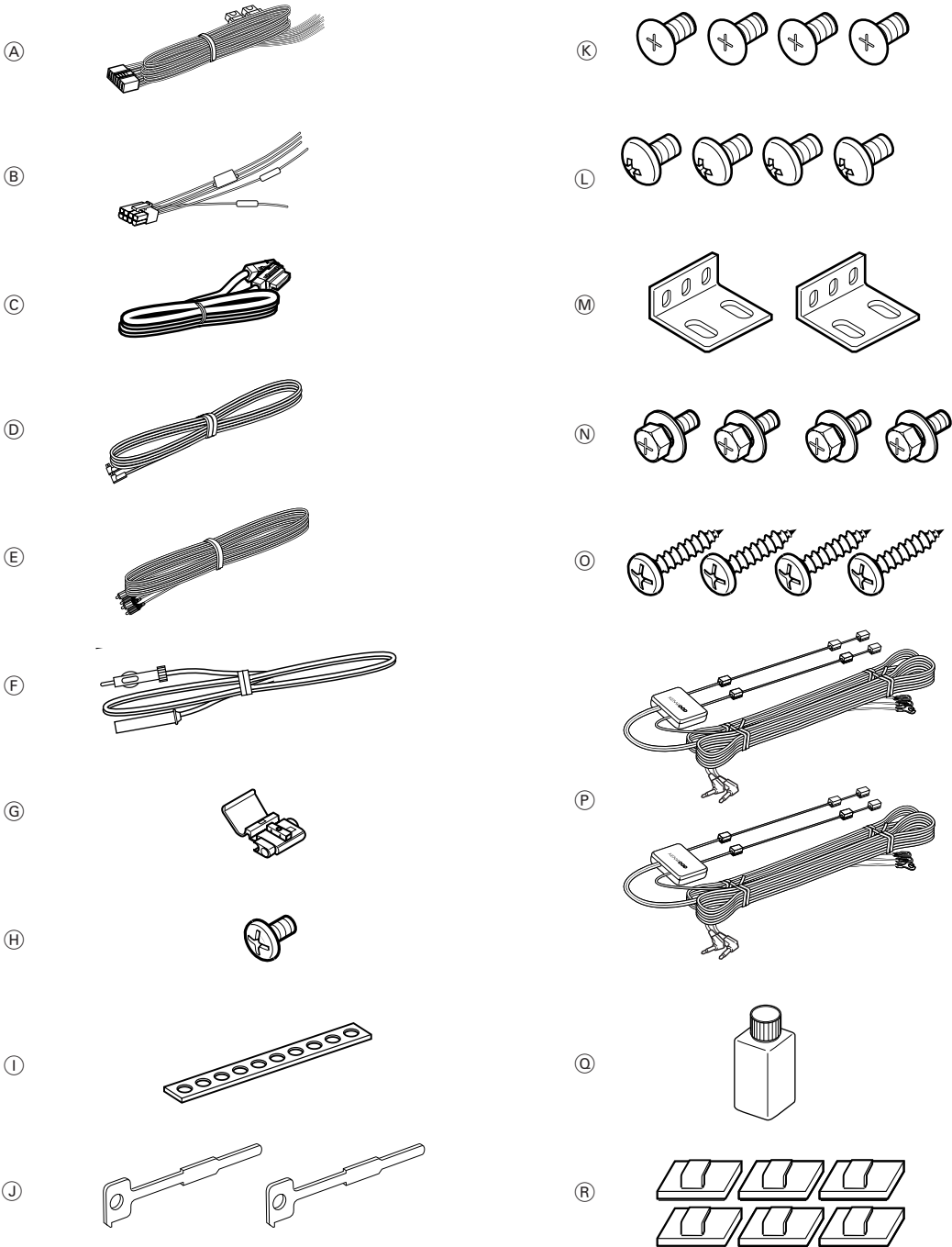

⚠ATTENTION

L'utilisation d'accessoires autres que les accessoires fournis pourrait endommager l'appareil. Assurez-vous d'utiliser les accessoires fournis, indiqués ci-dessus.

Procédure d'installation

1. Pour éviter les courts-circuits, retirez la clef de contact et déconnectez la borne ⊖ de la batterie.
 2. Effectuez correctement les connexions d'entrée et sortie de chaque appareil.
 3. Connectez le faisceau de câbles dans l'ordre suivant: masse, batterie, allumage.
 4. Branchez le connecteur du faisceau à l'appareil.
 5. Installez l'appareil dans votre voiture.
 6. Reconnectez la borne ⊖ de la batterie.
 7. Appuyez sur la touche de réinitialisation. (voir page 4)
- Monter l'unité de façon à ce que l'angle de montage soit de 30° ou moins.
 - Ne pas installer l'unité de réception sous la moquette. Sinon une surchauffe peut se produire et endommager l'appareil.

ATTENTION

- Si l'allumage de votre voiture n'a pas de position ACC, connectez le câble d'allumage à une source d'alimentation qui peut être mise sous et hors tension avec la clef de contact. Si vous connectez le câble d'allumage à une source d'alimentation constante, comme un câble de batterie, la batterie risque de se décharger.
- Si un fusible grille, assurez-vous d'abord que les câbles n'ont pas causé de court-circuit puis remplacez le vieux fusible par un nouveau de même valeur.
- Ne laissez pas des câbles non-connectés ou des prises toucher les parties métalliques de la voiture ou autres conducteurs électriques. Pour éviter, les courts-circuits, ne retirez pas non plus les capuchons à l'extrémité des câbles non-connectés ou des prises.
- Après avoir installé l'appareil, vérifiez si les feux de freinage, les indicateurs, les clignotants, etc de la voiture fonctionnent correctement.
- Isolez les câbles non-connectés avec un ruban adhésif en vinyle ou autre matériel similaire.

Utilisation du connecteur de relais (Accessoire ⑥)

- 1 Branchez le faisceau électrique du véhicule dans le connecteur de relais.
- 2 Branchez le fil de détection du frein à main dans le connecteur de relais.
- 3 Serrer le collier du câble.

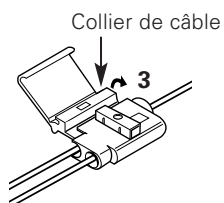
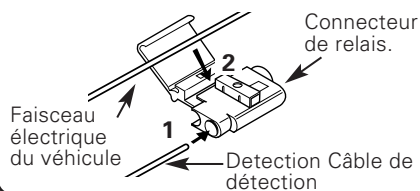

- 4 Appuyez avec une pince jusqu'à ce que le métal conducteur soit au même niveau que la surface du plastique.
- 5 Verrouillez le couvercle.

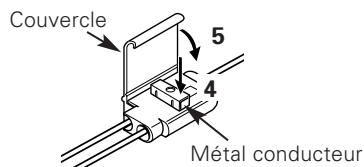

Connexion

⚠ AVERTISSEMENT

Si vous connectez le câble d'allumage (rouge) et le câble de batterie (jaune) au châssis de la voiture (masse), vous risquez de causer un court-circuit qui peut provoquer un incendie. Connectez toujours ces câbles à la source d'alimentation de la boîte à fusible.

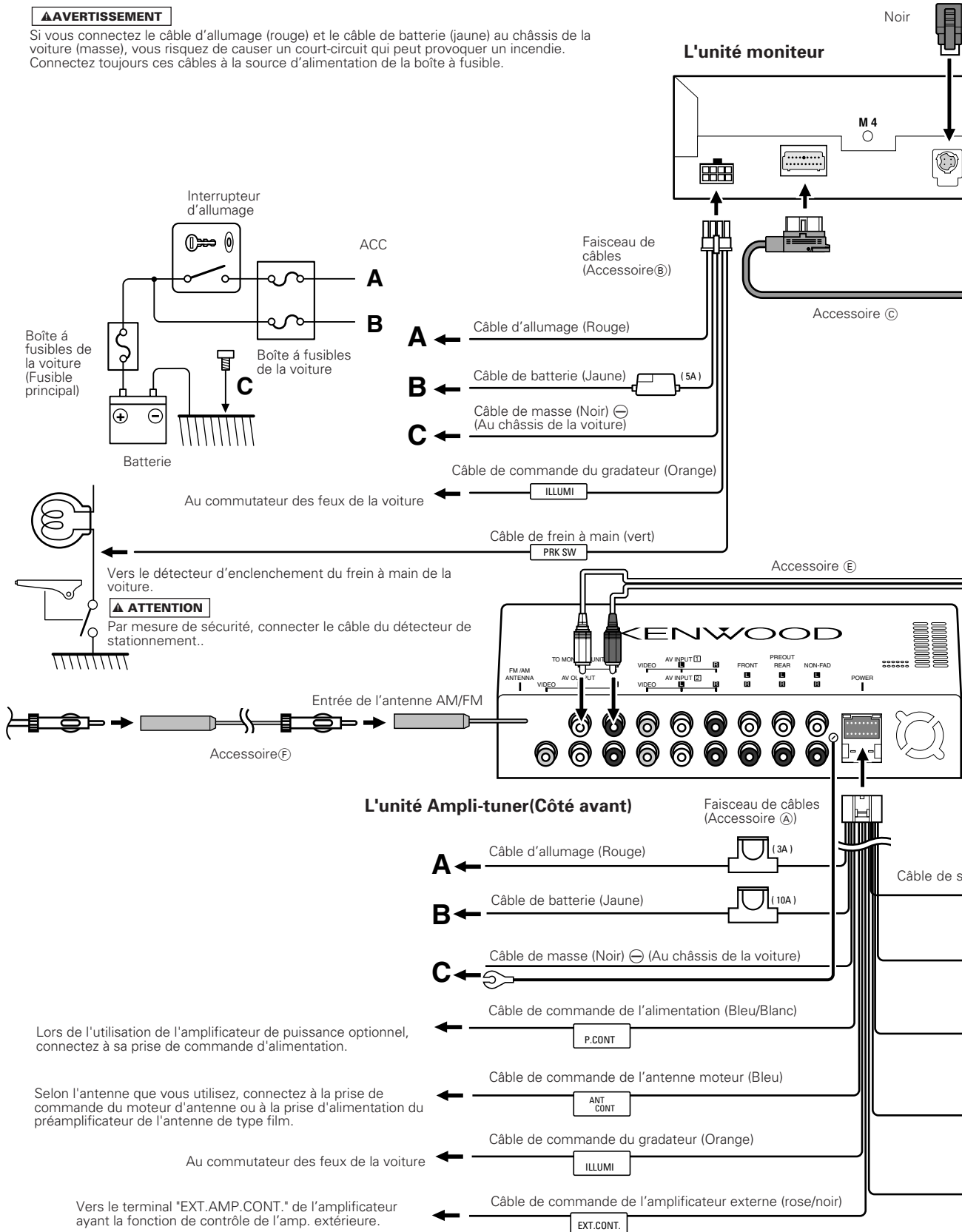

Câble optique (fourni avec le KDS-P900/P901/P901)

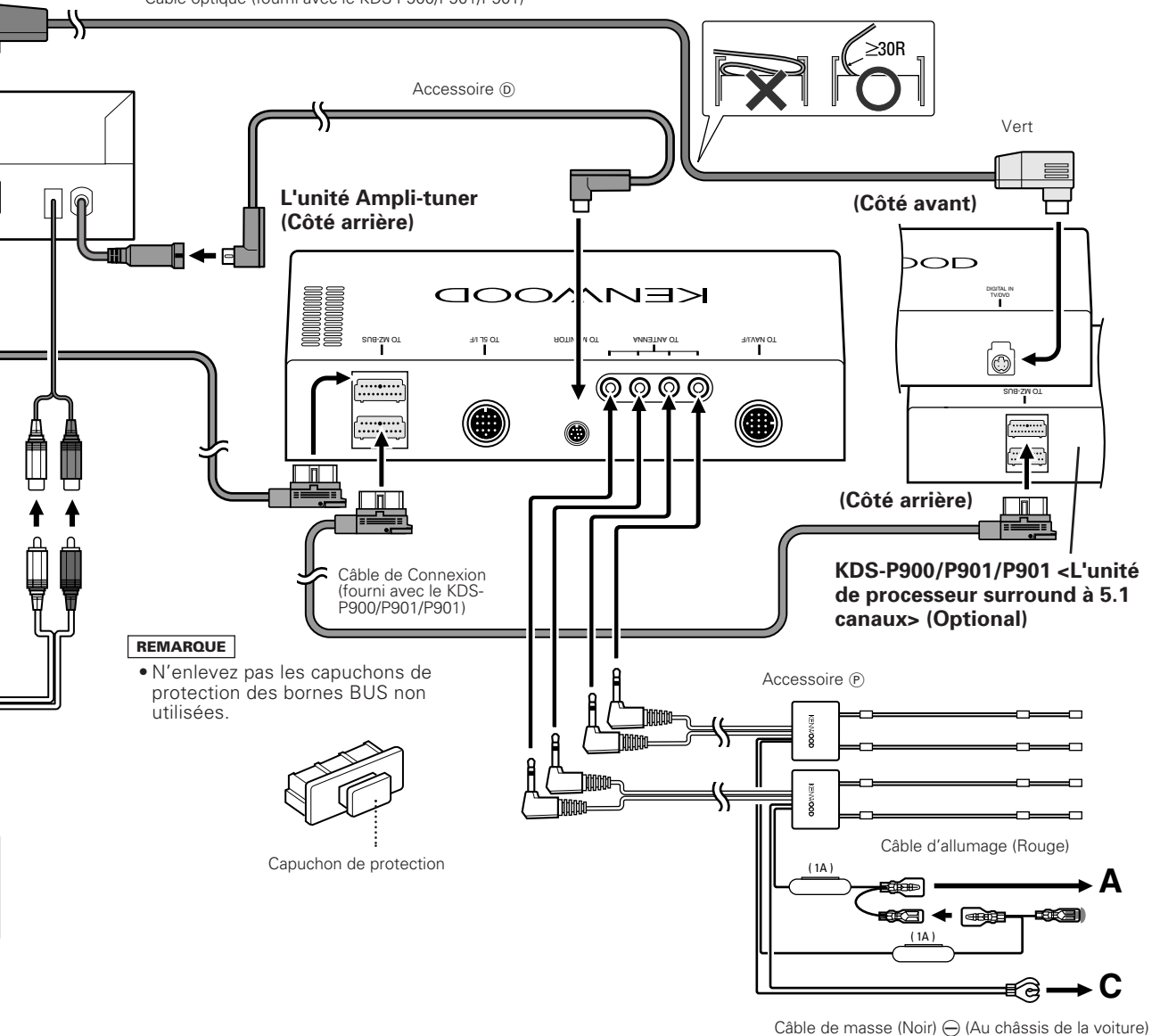

bourdine TEL (marron)

TEL MUTE

Connectez à une prise qui est à la masse même quand le téléphone sonne ou pendant une conversation.

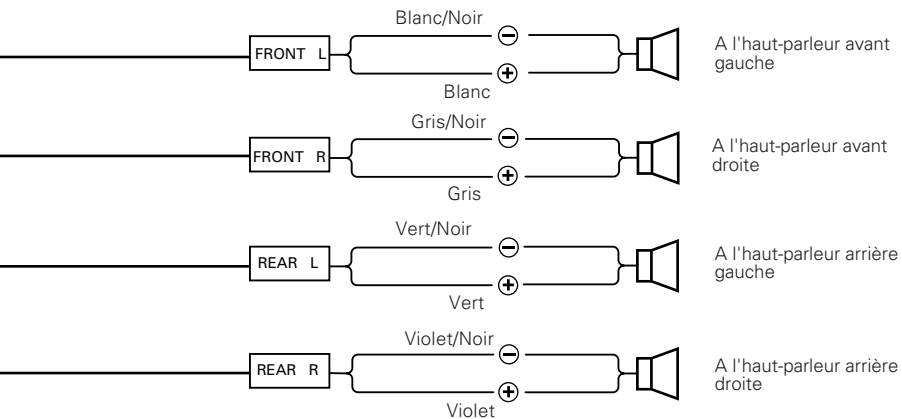

Connexion d'équipements AV

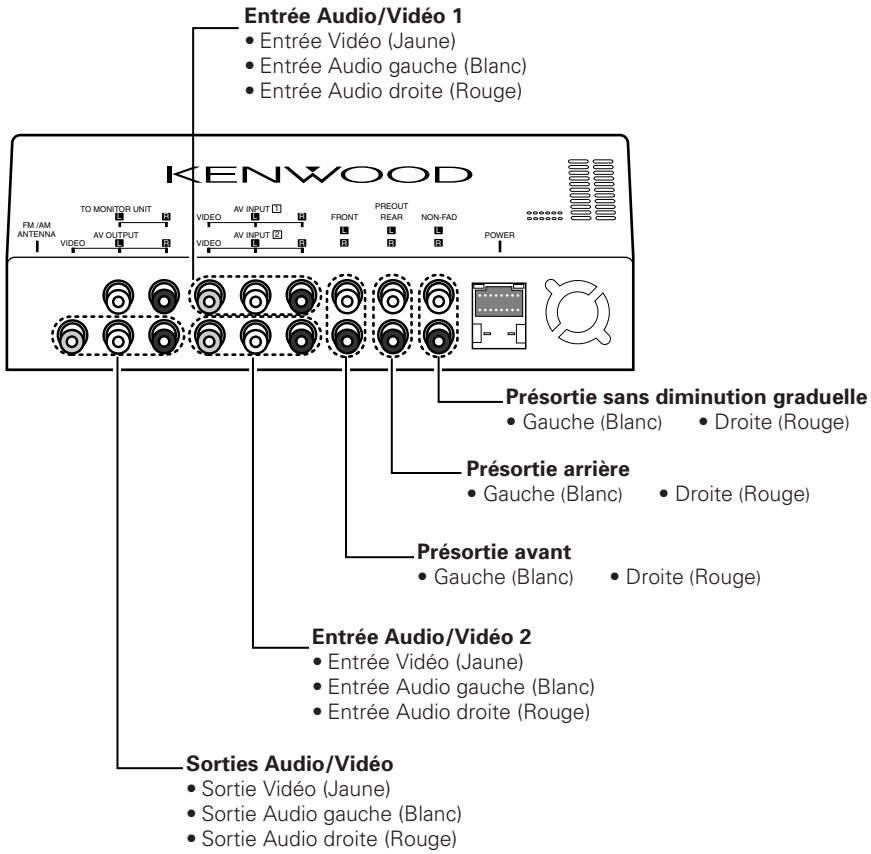

Connexion du Changeur de Disques et du Lecteur de Disques

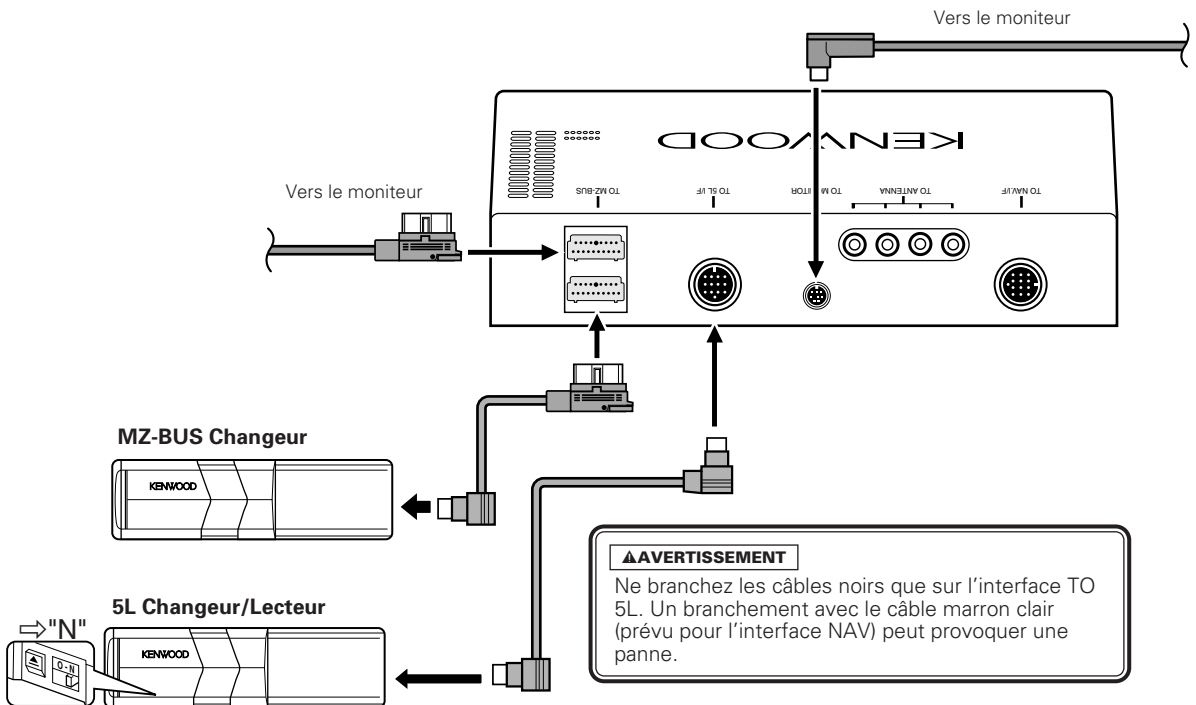

■ **Quand deux chargeurs CD/MD sont connectés**

Les chargeurs sont déterminés par la source comme chargeur n°1 et chargeur n°2.

REMARQUE

Si le dispositif de connection approprié a un PROTOCOL SWITCH ou O-N SWITCH, vérifiez que le commutateur est bien sur "N".

Exemple 1 **REMARQUE** Ne pas connecter le C907 et le KDC-CPS81 en même temps. L'appareillage cessera de fonctionner.

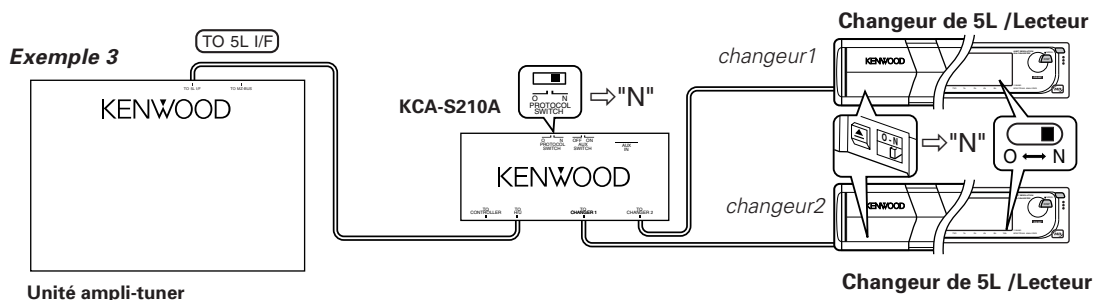
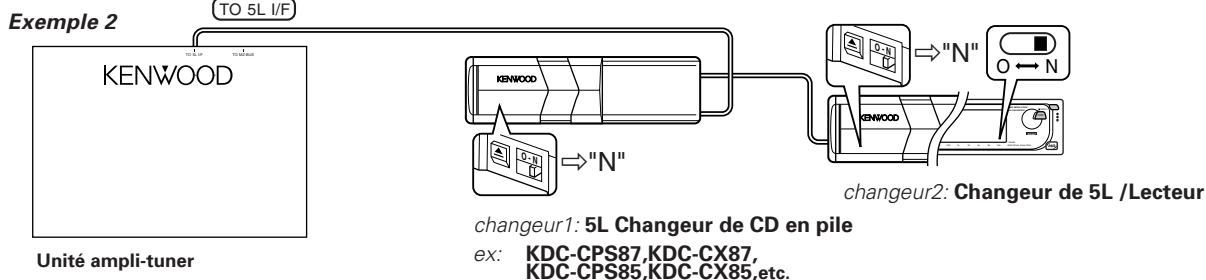
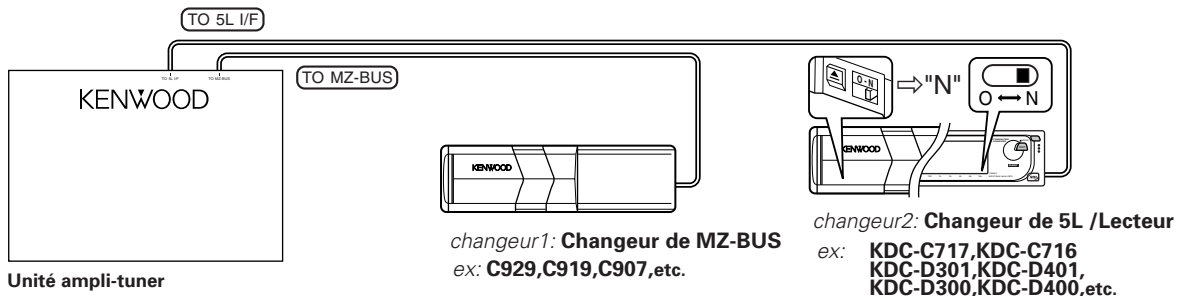

Installation pour l'unité moniteur

▲ ATTENTION

- Pour le montage de l'appareil principal après avoir vérifié le fonctionnement, commencer par fermer le moniteur.
- Pendant l'installation, n'utilisez aucune autres vis que celles fournies. L'utilisation de vis différentes pourrait endommager l'appareil.
- L'appareil risque d'être endommagé si un tournevis ou un outil similaire est utilisé avec une force excessive pendant le montage.

REMARQUE

Assurez-vous que l'appareil est solidement installé. Si l'appareil est instable, il risque de mal fonctionner.

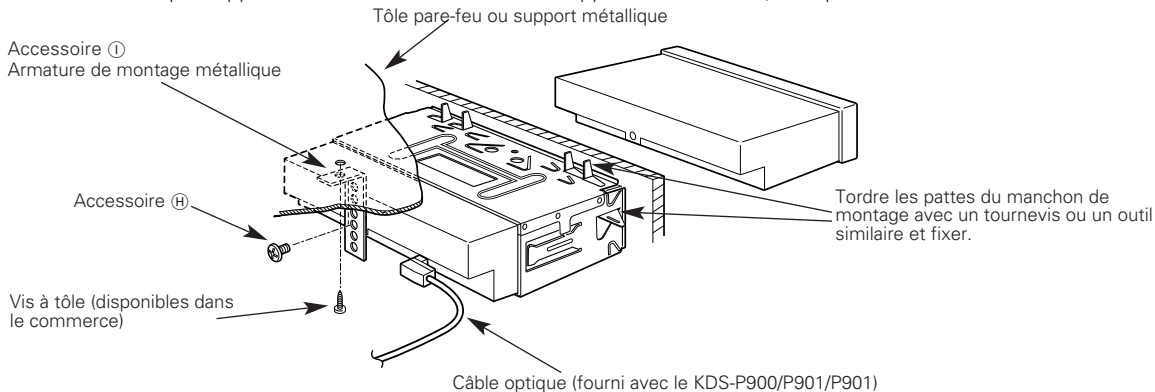

▲ ATTENTION

Lors de la manipulation de câbles optiques, faites attention à ne pas dépasser leur rayon de courbure minimale, et qui est de 30 mm. Si vous dépassez la limite de courbure minimale, les fibres optiques à l'intérieur du câble optique pourraient être endommagés. Lors de l'installation de l'unité de lecteur DVD dans un véhicule, assurez-vous bien que le câble optique n'est pas coincé entre l'unité de lecteur DVD et des pièces du véhicule.

■ Installation de l'appareil dans les voitures fabriquées au Japon

- 1 Référez vous à la section "Retrait du cadre en caoutchouc dur (Voir page 63)" puis retirez le cadre en caoutchouc dur.
- 2 Alignez les creux de l'appareil (deux de chaque côté) avec le support de montage du véhicule et fixez l'appareil avec les vis accessoires.

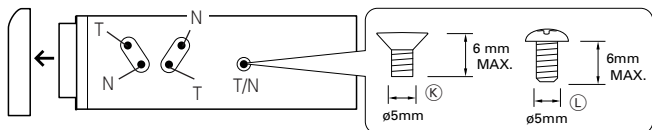

T: Voitures Toyota
N: Voitures Nissan

Accessoire (K) ...pour les voitures Nissan
Accessoire (L) ...pour les voitures Toyota

Installation pour l'unité ampli-tuner

■ Fixation sur le panneau audio

Ne pas installer l'unité de réception sous la moquette. Sinon une surchauffe peut se produire et endommager l'appareil.

- 1 Fixer les attaches d'installation sur les côtés de l'unité de dissimulation à l'aide de vis à tête sems (M 4 x 8 mm).
- 2 Utiliser la vis taraudeuse (ø 4 x 16 mm) pour fixer l'unité de dissimulation sur le panneau audio.

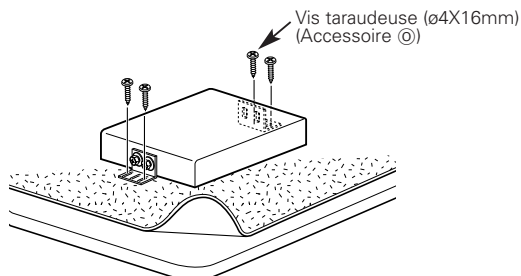
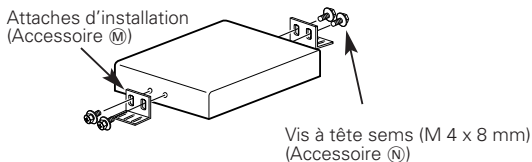

Retrait de l'appareil

■ Retrait du cadre en caoutchouc dur

- 1 Engagez les loquets sur l'outil de démontage et enlevez les deux crochets inférieurs. Baissez le cadre et tirez-le vers l'avant comme montré sur l'illustration.

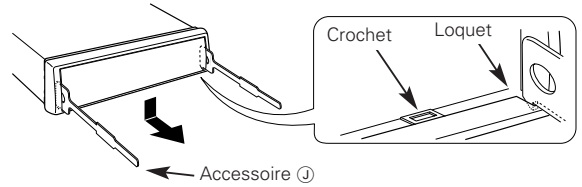

- 2 Quand la partie inférieure est retirée, retirez les deux crochets supérieurs.

REMARQUE

Le cadre peut être retiré à partir de la partie supérieure de la même façon.

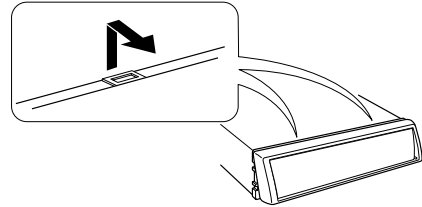

■ Retrait de l'appareil

- 1 Référez vous à la section "Retrait du cadre en caoutchouc dur" puis retirez le cadre en caoutchouc dur.
- 2 Retirez la vis (M4 x 8) sur le panneau arrière.
- 3 Insérez les deux outils de démontage profondément dans les fentes de chaque côté, comme montré.
- 4 Baissez les outils de démontage vers le bas et tirez l'appareil à moitié en faisant pression vers l'intérieur.

▲ ATTENTION

Faites attention de ne pas vous blesser avec le loquet de l'outil de démontage.

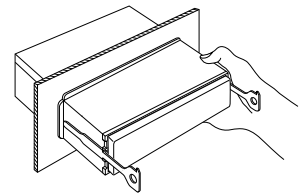
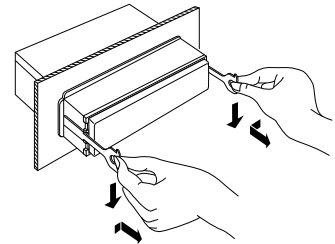
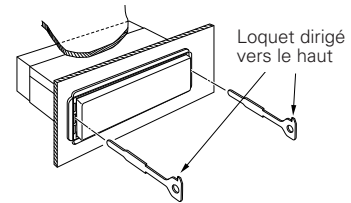

- 5 Sortez l'appareil entièrement avec les mains, en faisant attention de ne pas le faire tomber.

Installation d'ensembles antenne

- Fixer l'antenne sur la surface intérieure de la vitre arrière à l'aide de ruban adhésif double faces. Effectuer cette opération avec précaution car le ruban ne se colle qu'une seule fois.
- Si la température de surface de la vitre arrière est trop basse, l'augmenter en utilisant le dégivrage arrière. Une vitre froide empêche le ruban adhésif double faces de coller correctement. L'humidité a aussi un effet similaire donc, éviter d'effectuer cette opération par temps humide ou pluvieux.
- Ne pas installer l'antenne dans un endroit où elle obstrue la vue du conducteur comme sur le pare-brise.

- 1 Vérifier l'état de l'emplacement de l'antenne. Enlever toute trace de graisse ou souillure à l'aide du produit de nettoyage de vitre fourni avec l'antenne (Accessoire ©), nettoyer la zone avec de l'eau et laisser sécher.

⚠ ATTENTION

Bien nettoyer la vitre pour éviter de diminuer le pouvoir adhésif du ruban à doubles faces et entraîner plus tard son décollement.

- 2 Retirer les bandes de protection sur les pièces de l'antenne et au dos de l'unité.
- 3 Fixer les parties adhésives des pièces d'antenne et du dos de l'unité contre la vitre arrière. Appuyer fermement en commençant du haut et en continuant vers le bas. Fixer les câbles à l'aide des colliers fournis.
- 4 Après avoir effectué le collage de l'antenne avec le ruban adhésif double face, la laisser tranquille pendant 24 heures. Ne pas lui faire subir le moindre effort ou lui faire prendre l'humidité pendant ce temps là.
- 5 Faire passer le câble jusqu'à l'unité dissimulée.

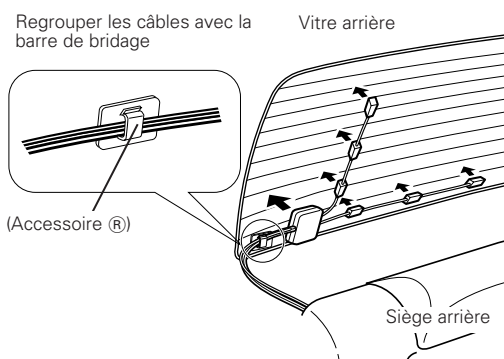
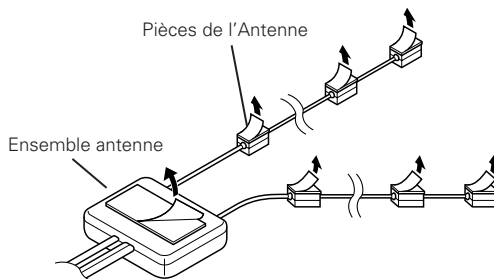

Ce qui peut apparaître comme un mauvais fonctionnement de votre appareil n'est peut être que le résultat d'une mauvaise opération ou d'une mauvaise connexion. Avant d'appeler un centre de service, vérifiez d'abord dans le tableau suivant les problèmes possibles.

PROBLEME	CAUSE POSSIBLE	SOLUTION
L'appareil ne se met pas sous tension.	Le fusible a grillé.	Après avoir vérifiez qu'il n'y a pas de court-circuits dans les câbles, remplacez le fusible par un de la même valeur.
	Pas de position ACC sur l'allumage du véhicule.	Connectez le même câble à l'allumage comme câble de batterie.
Rien ne se passe quand les touches sont pressées.	Le microprocesseur dans l'appareil ne fonctionne pas correctement.	Appuyez sur la touche de réinitialisation sur l'appareil.(voir page 4)
Le moniteur ne s'ouvre pas.	Le frein à main n'est pas enclenché.	Pour des raisons de sécurité, le moniteur ne s'ouvre pas pendant que le véhicule est en mouvement. Enclencher le frein à main.
Aucune image TV/vidéo n'apparaît.	L'appareil n'est pas connecté au commutateur de détection du frein à main.	Faire des connexions correctes selon "Connexions" (voir page 58).
	Le frein à main n'est pas enclenché.	Pour des raisons de sécurité, aucune image vidéo n'est affichée. L'enclenchement du frein à main fera apparaître les images.
L'écran est sombre.	L'appareil est dans un endroit où la température est basse.	Si la température du moniteur tombe, l'écran peut apparaître plus sombre lorsque l'appareil est allumé pour la première fois à cause des caractéristiques du panneau à cristaux liquides. Attendre un moment après la mise sous tension pour que la température monte. La luminosité normale va revenir.
L'écran ne s'assombrit pas lorsque les feux du véhicule sont allumés	L'appareil est réglé sur luminosité.	Lorsque l'appareil est réglé sur luminosité, il n'est pas connecté au commutateur des feux du véhicule.
	Le câble d'illumination n'a pas été connecté (si la commande de luminosité est en manuel)	Faire des connexions correctes selon "Connexions" (voir page 58).
La réception radio AM/FM est faible et/ou il y a du bruit.	L'antenne de télévision et l'antenne radio du véhicule sont trop proches l'une de l'autre.	<ul style="list-style-type: none"> • Eloigner au maximum les deux antennes. • Mettre hors tension l'unité principale.
Aucun son ne peut être entendu, ou le volume est faible.	La fonction d'atténuation est en service.	Mettez la fonction d'atténuation hors service.
	Les réglages du fader et/ou de l'équilibre sont réglés complètement d'un côté.	Réglez de nouveau les réglages du fader et/ou de la balance.
	Les câbles d'entrée/sortie ou le faisceau de câbles sont connectés incorrectement.	Reconnectez les câbles d'entrée/sortie et/ou le faisceau de câbles correctement. Voir la section sur la "Connexion des câbles sur les prises".
Le son est de mauvaise qualité ou déformé.	Un câble de haut-parleur a peut être été pincé par une vis dans la voiture.	Vérifiez la connexion des haut-parleurs.
	Les enceintes ne sont pas connectées correctement.	Reconnectez les câbles de haut-parleurs de manière que chaque prise de sortie soit connectée à un haut-parleur différent.
La réception radio est mauvaise.	L'antenne de la voiture n'est pas sortie.	Sortez l'antenne complètement.
	Le câble de commande de l'antenne n'est pas connecté.	Connectez le câble correctement en vous référant à la section "Connexion des câbles sur les prises".
La mémoire est effacée quand le contact est mis.	Le câble de batterie n'a pas été connecté correctement.	Connectez le câble correctement en vous référant à la section "Connexion des câbles sur les prises".
	Les câble de batterie et d'allumage ne sont pas connectés correctement.	Connectez le câble correctement en vous référant à la section "Connexion des câbles sur les prises".

PROBLEME	CAUSE POSSIBLE	SOLUTION
La fonction de sourdine TEL ne fonctionne pas.	Le câble de sourdine TEL n'est pas connecté correctement.	Connectez le câble correctement en vous référant à la section "Connexion des câbles sur les prises".
La fonction de sourdine TEL se met en service même si le câble de sourdine TEL n'est pas connecté.	Le câble de sourdine TEL touche une partie métallique de la voiture.	Eloignez le câble de sourdine TEL des parties métalliques de la voiture.
Le son du CD saute.	Le CD est rayé ou sale.	Nettoyez le CD en vous référant à la section "Nettoyage des disque". (voir page 5)
La plage spécifiée n'est pas reproduite.	La lecture aléatoire a été choisie.	Mettez la fonction de lecture aléatoire hors service.
La lecture d'un VCD commandée par menu n'est pas possible.	Le VCD utilisé n'est pas compatible avec le système "Play Back Control (P.B.C.)".	La lecture commandée par menus n'est possible que si le VCD porte les informations requises par le système "Play Back Control (P.B.C.)".
Les sous-titres ne sont pas affichés.	Le DVD ne porte aucun enregistrement de sous-titres.	Aucun sous-titrage n'est possible si le DVD ne comporte aucun enregistrement de sous-titres.
On ne peut pas changer la langue parlée (ou celle du sous-titrage).	Une seule langue parlée (langue de sous-titrage) a fait l'objet d'enregistrement sur le disque.	La langue parlée (langue de sous-titrage) ne peut pas être choisie si l'oeuvre (le sous-titrage) n'a enregistré qu'en une seule langue.
On ne peut pas changer l'angle de prise de vues.	Un seul angle de prise de vues a fait l'objet d'enregistrement sur le disque.	L'angle de prise de vues ne peut pas être choisi si la scène n'a été filmée que sous un seul angle.
	Le passage actuellement en cours de lecture a été pris sous un seul angle.	Seules certaines sections du disque peuvent offrir le choix de plusieurs angles de prise de vues.
La lecture ne commence pas, même après sélection d'un titre.	Le code secret permettant de changer le niveau de restriction d'affichage (RATING) a été oublié.	Vérifier le niveau choisi de restriction d'affichage (RATING).
La langue parlée (langue de sous-titrage) n'est pas celle choisie lors des réglages initiaux.	Le DVD ne contient pas d'enregistrement dans la langue parlée (langue de sous-titrage) choisie.	Choisir un disque portant l'enregistrement de l'oeuvre dans la langue parlée (langue de sous-titrage) choisie.

Mode de contrôle de disque externe

PROBLEME	CAUSE POSSIBLE	SOLUTION
Le mode de commande de disque ne peut pas être choisi.	Aucun câble n'a été connecté à la prise d'entrée du changeur de disque sur cet appareil.	Connectez le câble sur la prise d'entrée du changeur de disques sur l'appareil.
Le disque spécifié n'est pas reproduit mais un autre est reproduit à sa place.	Le disque spécifié est très sale.	Nettoyez le CD.
	Le CD est à l'envers.	Insérez un CD avec la face imprimée dirigée vers le haut.
	Le disque a été inséré dans une autre fente que celle spécifiée.	Ejectez le magasin et vérifiez le numéro du disque spécifié.
	Le disque est très rayé.	Essayez un autre disque.
Le son saute.	Quelque chose touche le changeur de disque.	Retirez ce qui le touche.
	Le CD est rayé ou sale.	Si le son saute toujours à la même place quand la voiture est arrêtée, c'est que quelque ne va pas avec le CD. Nettoyez le CD.
L'affichage indique que le changeur est en train d'être reproduit mais aucun son n'est entendu.	Le microprocesseur de l'appareil ne fonctionne pas correctement.	Appuyez sur la touche de réinitialisation sur l'appareil (voir page 4)
La plage spécifiée n'est pas reproduite.	La lecture aléatoire ou la lecture aléatoire de magasin a été choisie.	Mettez hors service la lecture aléatoire ou la lecture aléatoire de magasin.
La répétition d'une plage ou d'un disque, le balayage d'une plage, la lecture aléatoire et la lecture aléatoire du chargeur de disques commencent d'eux-mêmes.	Le réglage n'est pas annulé.	Les réglages pour ces fonctions restent activés tant qu'ils ne sont pas désactivés ou que le disque n'est pas éjecté, même si l'appareil est éteint ou que la source d'alimentation électrique est changée.

Les messages suivants sont affichés quand certains problèmes se produisent dans votre système. Suivez les recommandations.

BUS-E50	Plus de deux unités centrales sont connectées.
BUS-E11	Plus de deux unités DSP/EQUALIZER sont connectées.
Hot Error	Le circuit de protection dans l'appareil est activé lorsque la température à l'intérieur de l'appareil dépasse 60°C (140°F), arrêtant tout le fonctionnement. ⇒ Refroidissez l'appareil en ouvrant les vitres ou en mettant le climatiseur en marche. Lorsque la température descend au-dessous de 60°C (140°F), la lecture du disque recommence.
Mecha Error	Le lecteur de disque fonctionne mal. ⇒ Ejecter le disque et essayer d'en installer un autre. Si le disque ne peut pas être éjecté, appuyer sur le bouton d'éjection(EJECT) et le maintenir enfoncé jusqu'à ce que le disque CD soit éjecté.
Disc Error	Un disque non jouable est introduit
Read Error	Le disque est à l'envers. ⇒ Insérez le disque avec la partie imprimée dirigée vers le haut. Le disque est très sale. ⇒ Nettoyez le CD en vous référant à la section "Nettoyage des CD". (voir page 5)
Region code Error	Le logiciel du DVD est codé pour un autre code de région.
Parental level Error	Le blocage parental a été réglé sur un niveau trop élevé.
Error 07 Error 17 Error 27 Error 37 Error 47 Error 57 Error 67	L'appareil fonctionne mal pour certaines raisons. ⇒ Appuyez sur la touche de réinitialisation sur l'appareil. Si le code "Error-###" ne disparaît pas, consultez la station technique la plus proche.

Spécifications

Les spécifications sont sujettes à changements sans notification.

Section du moniteur

Format d'image	Large 6,5 pouces
	142,6(L) x 80,7(H) mm
Système d'affichage	Panneau LCD TN transparent
Système d'entraînement	
	Système de matrice active TFT
Nombre de pixels	
	336.960 pixels (480 H x 234 V x RGB)
Pixels effectifs	99,99%
Pixel arrangement	Disposition par bandes RGB
Eclairage arrière	Tube cathodique froid

Section DVD

Convertisseur A/N	1 Bit
Pleurage et scintillement	Non mesurables
Fréquence réponse	
(Fréquence d'échantillonnage ; 96 kHz)	20 Hz ~ 44 kHz
(Fréquence d'échantillonnage ; 48 kHz)	20 Hz ~ 22 kHz
(Fréquence d'échantillonnage ; 44,1 kHz)	
	20 Hz ~ 20 kHz
Distorsion harmonique totale	0,003 % (1 kHz)
Taux de Signal/Bruit	115 dB
Gamme dynamique	95 dB
Disques utilisables	DVD-VIDEO/VIDEO-CD/CD-DA
Fréquence d'échantillonnage	
	8 fs(44,1, 48 kHz)/4 fs(96 kHz)
Format de sortie optique	Dolby Digital/DTS/LinearPCM

Section tuner FM

Fréquence range (espacement de 200 kHz)	
	87,9 MHz – 107,9 MHz
Sensibilité utilisable (S/N = 30dB)	
	9,3dBf (0,8 µV/75 Ω)
Sensibilité silencieuse (S/N = 50dB)	
	15,2dBf (1,6 µV/75 Ω)
Fréquence réponse (±3,0 dB)	30 Hz – 15 kHz
Taux de Signal/Bruit (MONO)	70 dB
Sélectivité (±400 kHz)	≥ 80 dB
Séparation stéréo (1 kHz)	40 dB

Section tuner AM

Fréquence range (espacement de 10 kHz)	
	530 kHz – 1700 kHz
Sensibilité utilisable (S/N = 20dB)	28 dBµ (25 µV)

Section tuner de la télévision

Système de couleur	NTSC/PAL
Système de la télévision	M
Convergence des canaux	2-13ch(VHF)/14-69(UHF)
Système de sélection des canaux	
	Synthétiseur de fréquences PLL
Système de démodulation	
	Système à porteuse divisée
Entrée d'antenne	
	Diversité à 4 canaux (75_/Minijack de 3,5 ø)
Niveau d'entrée vidéo externe	1 Vp-p/75 Ω
Niveau d'entrée vidéo externe	1 V/22 KΩ
Entrée d'analog RGB	1 V/22 KΩ

Section audio

Puissance de sortie maximum	45 W x 4
Pleine Puissance de Largeur de Bande (avec une DHT inférieure à 1%)	22 W x 4
Niveau de préamplification/charge	
	4500mV/10kΩ (disc)
Impédance de sortie préamplificateur	≤ 600 Ω
Action en tonalité	
Graves:	100 Hz ±10 dB
Aiguës :	10 kHz ±10 dB

Général

Tension de fonctionnement	14,4 V DC (11 à 16 V)
Courant absorbé	10 A
Fourchette de température de fonctionnement	-10°C à +60°C
Fourchette de température de rangement	
	-20°C à +85°C
Taille	
(L'unité moniteur)	180(L) x 50(H) x 185(P) mm
	7-1/16(L) x 1-15/16(H) x 5/16(P) pouce
Taille d'installation(Monitor unit)	
	178(L) x 50(H) x 165(P) mm
	7x(L) x 1-15/16(H) x 6-1/2(P) pouce
(L'unité Ampli-tuner)	225(L) x 40(H) x 168(P) mm
	8x7/8(L) x 1-9/16(H) x 6-5/8(P) pouce
Masse	
(L'unité moniteur)	2,0 kg (4,4 LBS)
(L'unité Ampli-tuner)	1,4 kg (3,0 LBS)

Ensemble antenne de la télévision

Impédance de sortie	75 Ω /3.5 ø miniplug
Tension de fonctionnement	12 V
Courant absorbé	1,0 A
Longueur du câble	5 m
Taille	
	50(L) x 14.5(H) x 500(P) mm
	1-15/16(L) x 9/16(H) x 19-11/16(P) pouce
Masse	300 g (0,7 LBS)(x2)

Bien que le taux de pixels effectifs du panneau à cristaux liquides soit estimé à 99,99 % ou plus, 0,01 % de pixels peuvent ne pas éclairer ou peuvent éclairer incorrectement.