

Guide d'utilisation
et
Engagement de garantie

La garantie 5 ans pièces détachées est applicable
aux produits vendus avant le 31/12/1999



Lave-vaisselle

Cher Monsieur, Chère Madame,

Vous venez d'acquérir un Lave-Vaisselle Brandt et nous vous remercions de nous avoir choisis.

Tous nos Lave-vaisselle sont conçus pour vivre avec vous de nombreuses années. Tous bénéficient de la même exigence et de la même qualité qui ont fait la réputation de Brandt, première Marque française d'électroménager.

Et pour vous apporter encore plus de tranquillité, nous vous offrons une garantie pièces gratuite pendant 5 ans ; garantie dont vous bénéficierez, si l'occasion s'en présente, par l'intermédiaire de votre distributeur ou d'un réparateur reconnu par la Marque.*

Nous vous remercions de votre confiance.

Notre récompense sera votre satisfaction.

La Marque Brandt

** Lire les conditions de la garantie 5 ans pièces Brandt en page 19 de ce livret - charte satisfaction Brandt paragraphe 1.*

pages

1 - PRÉSENTATION DE VOTRE LAVE-VAISSELLE	3
2 - INSTALLATION DU LAVE-VAISSELLE	
• Raccordement à l'eau et à l'électricité	4
• Evacuation des eaux usées	5
Mise à niveau - réglage des pieds.	5
3 - A FAIRE AVANT LA PREMIÈRE UTILISATION	
• Réglage de l'adoucisseur - remplissage du réservoir à sel -	6
• Repérage du niveau de sel régénérant	6
• Remplissage et réglage du distributeur de produit de rinçage	7
4 - DISPOSITION DE LA VAISSELLE	8 - 9
5 - UTILISATION / PROGRAMMATION DE VOTRE APPAREIL	
CHOIX DES PROGRAMMES	10
• Introduction des produits de lavage	11
• La programmation	11 - 12
QUELQUES CONSEILS	
• Nettoyage et entretien	13
• Remèdes en cas d'anomalies	14 - 15
PROTECTION DE L'ENVIRONNEMENT	16
INDICATIONS POUR LES LABORATOIRES D'ESSAIS	17
CARACTERISTIQUES TECHNIQUES	18
SERVICE APRÈS-VENTE - RELATIONS CONSOMMATEURS	
CERTIFICAT DE GARANTIE	19 - 20

Présentation de votre lave-vaisselle - 1

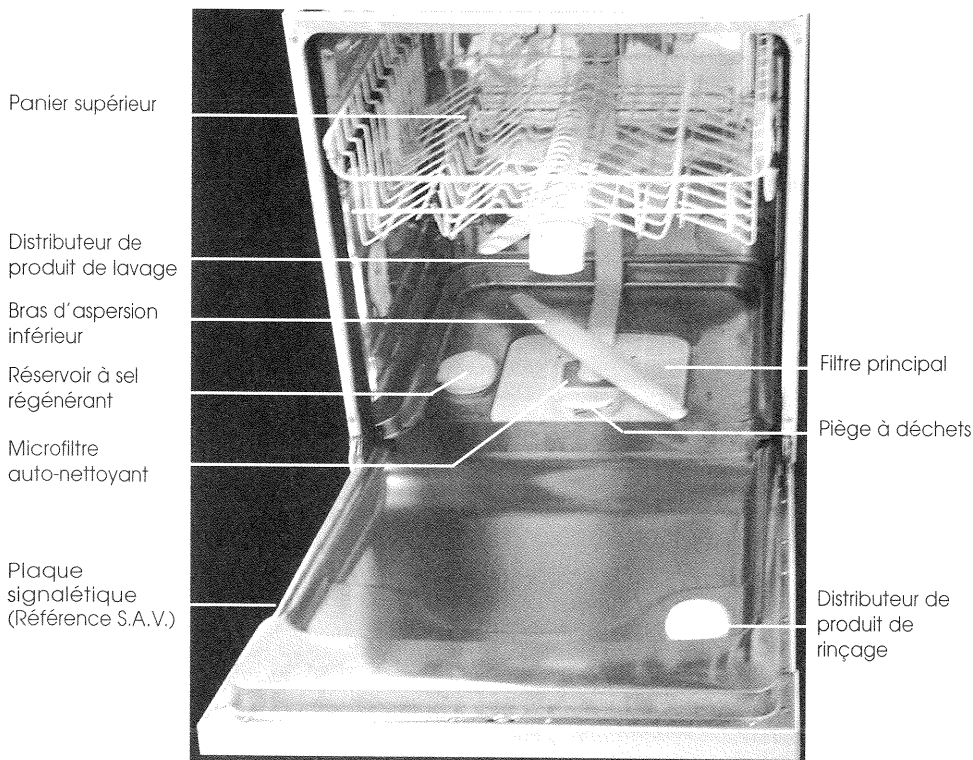

La photo ci-dessus, panier inférieur retiré, vous permet de visualiser les principaux éléments décrits dans cette notice d'utilisation.

Votre lave-vaisselle BRANDT est équipé de systèmes qui vous mettent à l'abri de toute inondation.

- La **sécurité anti-débordement**. Ce système active automatiquement la pompe de vidange si le niveau d'eau dans la cuve atteint une hauteur anormale.
- La **sécurité anti-fuite**. Ce système interrompt l'alimentation d'eau si une fuite est détectée sous l'appareil.

2 - Installation du lave-vaisselle

Encastrement de l'appareil

Les cotes d'encastrement de cet appareil vous sont données dans le chapitre "caractéristiques techniques" page 18.

Collez la protection "Anti-buée" (livrée sur le dessus de votre appareil) sous votre plan de travail.

Afin d'assurer la stabilité et conserver un bon alignement de l'appareil **vous devez le fixer sous le plan de travail à l'aide de l'équerre.**

Si votre plan de travail est équipé d'une table de cuisson située au-dessus du lave-vaisselle, il est **impératif** de rajouter une isolation thermique sur le dessus de l'appareil. Vous pouvez vous procurer cet ensemble d'isolation auprès de votre revendeur.

Au cas où l'installation de votre lave-vaisselle se fait sur un sol moqueté, veillez à régler les pieds afin de laisser un espace d'aération sous l'appareil. (Fig. A page 5)

Habillage du panneau

Pour procéder à l'équipement de la partie frontale avec une porte de meuble utilisez le gabarit de montage et les accessoires livrés avec votre appareil.

Pour l'équilibrage de la porte ajustez la tension des ressorts, voir fig. ci-dessous. Cette manoeuvre s'effectue plus facilement avec la porte fermée.

Important : Cet appareil est fonctionnel équipé d'un panneau bois.

Raccordement à l'eau

Robinet : à nez fileté, diamètre 20/27 (3/4" BSP).
Débit : 10 l/min minimum.
Pression : 1 bar à 10 bar

Longueur tuyau d'alimentation : 1,50 m.

N'oubliez pas de placer dans l'embout du tuyau, côté robinet, le joint prévu à cet effet.

Vérifiez la teneur en calcaire de l'eau : toutes les informations nécessaires vous sont données dans le chapitre "réglage de l'adoucisseur", page 6.

Sauf indication contraire marquée sur le tuyau d'origine, ne raccordez jamais votre lave-vaisselle sur une alimentation eau chaude.

Important : Si vous utilisez un robinet auto-perceur, vérifiez que **le débit d'eau est suffisant.**

Raccordement à l'électricité

Tension secteur : 230 V - 50 Hz

Fusible : 16 A

Prise de courant **avec mise à la terre obligatoire.**

En cas de doute sur l'état de votre installation, n'hésitez pas à la faire contrôler par un technicien spécialisé.

L'installation doit être telle que la prise de courant doit rester accessible. Il ne doit pas être fait usage de rallonge électrique ou de prise multiple pour le raccordement à la prise de courant.

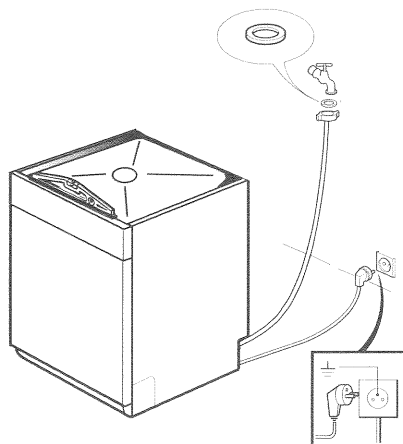
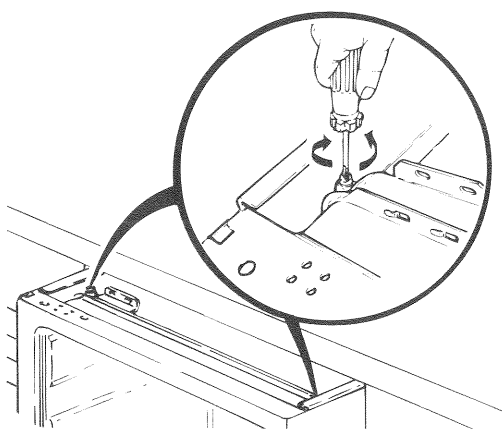

Evacuation des eaux usées

Raccordez le tuyau de vidange

A Soit sur un siphon ventilé. Le tuyau de vidange doit être libre dans le siphon et ne pas être enfoncé de plus de 20 cm.

B Soit sur le siphon de l'évier. Attention **n'oubliez pas de retirer l'obturateur du siphon.**

C Soit directement sur l'évier.

Veillez à bien maintenir le tuyau de vidange au moyen d'un lien afin d'éviter toute inondation.

Evitez de plier le tuyau lors de l'installation.

Longueur du tuyau de vidange : 1,50 m.

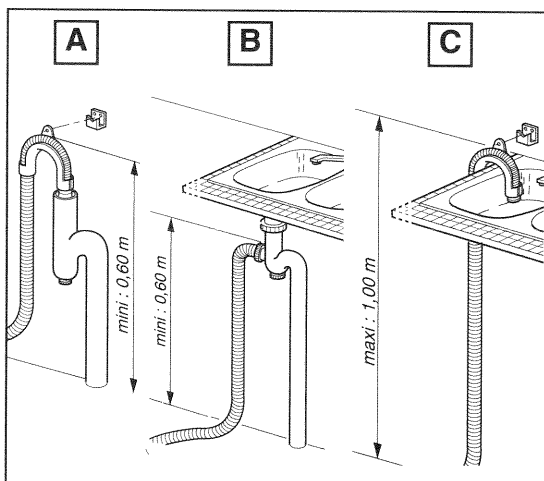

Mise à niveau :

Réglage des pieds (Fig. A)

Veillez à ce que le lave-vaisselle soit bien d'aplomb et bien stable. Les quatre pieds sont réglables, ajustez-les si nécessaire à l'aide d'une clé ou d'un tournevis. Un mauvais réglage des pieds peut décentrer la porte et rend l'appareil bancal.

(Plage de réglage, voir page 18).

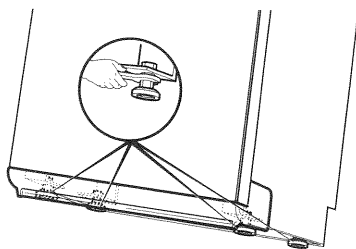

Fig. A

Bavette d'insonorisation (Fig.B)

(sur certains modèles pose libre)

Pour une insonorisation optimum veillez à ce que la bavette livrée avec l'appareil soit correctement installée :

La hauteur des pieds étant réglée, (fig. A)

① - Basculez légèrement le lave-vaisselle sur l'arrière afin de clipper la bavette d'insonorisation sur le bas de plinthe et s'assurer du bon clippage en trois points (extrémités et centre).

② - Ajustez la hauteur de la bavette en découpant manuellement une ou plusieurs lanières, après avoir entaillé l'extrémité avec une paire de ciseaux. La bavette doit être en contact avec le sol.

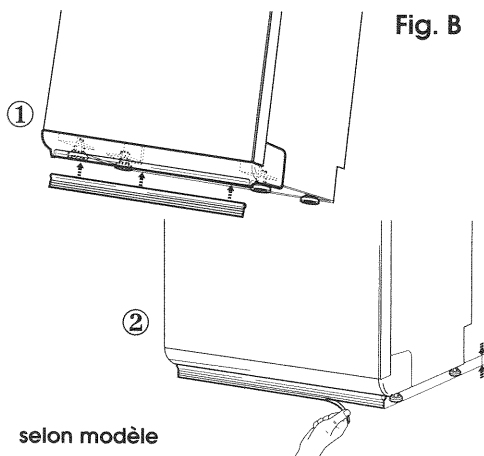

Fig. B

selon modèle

3 - A faire avant la première utilisation

1 - Réglage de l'adoucisseur

Le réglage de l'adoucisseur doit être effectué correctement pour optimiser la consommation de sel et pour obtenir un résultat de lavage idéal. Pour cela :

- Vérifiez la teneur en calcaire de votre eau à l'aide de la bandelette aqua-test fournie. Réglez l'adoucisseur (selon modèle) par curseur ou par touches.

Par curseur :

- Suivez les instructions qui accompagnent la bandelette et à l'aide du tableau ci-contre.
- *Pour les eaux >70°F (position 5) consultez votre revendeur.**

Par touches :

Dans le cas d'un modèle avec **réglage de l'adoucisseur sur le tableau de commande**, le curseur est **fixe** en position haute. Pour le réglage reportez-vous au chapitre programmation.

Teneur en calcaire de votre réseau d'alimentation en eau (en degré français de dureté)	besoin en sel	Position	En fonction du résultat, réglez le curseur à la position. Réglage situé à gauche dans la cuve	Nbre de lavages entre 2 remplissages (environ)
> à 70° F *	OUI	5	 Le curseur doit être impérativement en face d'un chiffre.	20
45 à 70°F	OUI	4		30
35 à 45°F	OUI	3		50
25 à 35°F	OUI	2		120
10 à 25°F	OUI	1		—
0 à 10°F	NON	1		—

Important : Dans le cas où le réglage de l'adoucisseur ne nécessite pas de sel régénérant (position 1), **il est tout de même impératif de remplir le réservoir à sel avec de l'eau lors de la mise en service.**

En cas de déménagement ou après une modification de l'alimentation en eau de votre appareil, ajustez la dureté de l'eau. Renseignez-vous auprès du Service des Eaux local.

Respectez le dosage préconisé ; une eau trop adoucie est agressive pour les verres et augmente inutilement la consommation de sel régénérant.

2 - Remplissage du réservoir à sel régénérant

Le remplissage en sel est indispensable pour régénérer les résines qui adoucissent l'eau en la débarrassant de son calcaire, sauf si l'eau du réseau est suffisamment douce (voir "réglage de l'adoucisseur").

Cette opération de remplissage doit s'effectuer juste avant de lancer un programme.

Ne pas utiliser de sel de cuisine

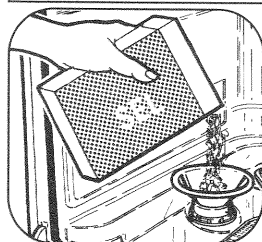

- Dévissez et enlevez le bouchon du réservoir à sel.
- Utilisez l'entonnoir pour verser.
- Remplissez le réservoir avec **du sel régénérant** spécialement conçu pour lave-vaisselle.

- **La première fois, complétez avec de l'eau.**
- Revissez bien à fond le bouchon du réservoir à sel.

Réglage de l'adoucisseur

Réservoir à sel

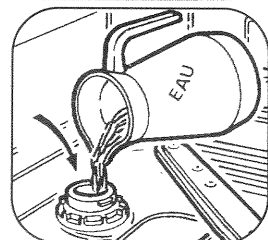
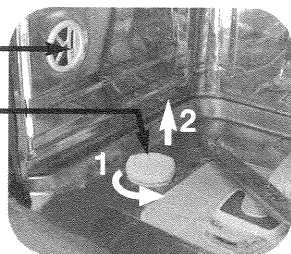

Ne jamais verser de détergent dans ce réservoir, vous détruiriez l'adoucisseur.

Repérage du niveau de sel régénérant

(modèle sans voyant "Sel" sur le bandeau)

Le centre du bouchon du réservoir à sel est équipé d'un indicateur visuel :

- vert = réservoir suffisamment approvisionné
- noir = réservoir vide, à approvisionner.

3 - Remplissage du distributeur de produit de rinçage

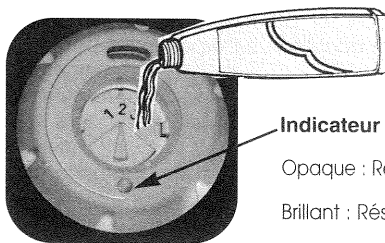
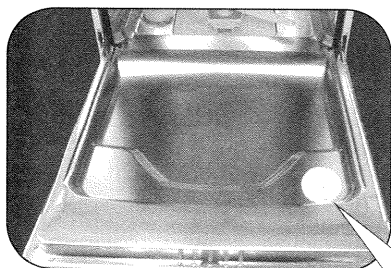

Indicateur visuel :

Opaque : Reste du produit

Brillant : Réservoir vide

Contenance : 120 ml (1 verre environ)

A la mise en service, remplissez le distributeur. Versez au minimum la totalité de l'échantillon de produit de rinçage fourni. Ce produit est nécessaire car il permet d'éviter les traces de gouttes sur la vaisselle et favorise le séchage.

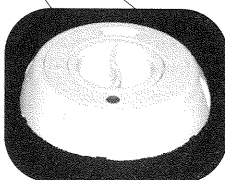

Remplissez jusqu'à affleurer le haut du levier de réglage.

En cas de débordement de produit lors du remplissage, épongez l'excès pour éviter la formation de mousse.

Réglage du distributeur de produit de rinçage (si besoin)

Le réglage d'origine est au centre (position moyenne : repère 2).

Si besoin après quelques cycles, en cas de traces ou de mauvais séchage, vous pouvez ajuster le réglage au moyen du levier de réglage :

- repère 1 pour diminuer le dosage,
- repère 3 pour l'augmenter.

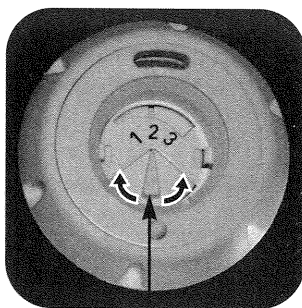

Levier de réglage

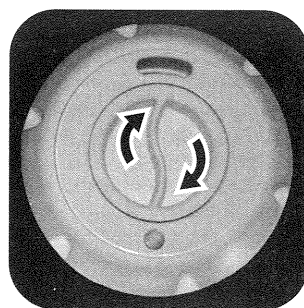

Refermez bien à fond

4 - Disposition de la vaisselle

Le panier inférieur

Disposez la vaisselle de façon à ce que l'eau puisse circuler librement et asperger tous les ustensiles. (Évitez assiettes accolées, superposition).

Ce panier est destiné plus particulièrement à recevoir : les assiettes, les couverts, les plats, les poêles, les casseroles.

Placez les plats, les poêles de grand diamètre sur les côtés.

Évitez d'intercaler les assiettes plates et creuses. **Disposez de préférence à la suite les assiettes de même forme. Placez les assiettes creuses à l'arrière, dans la zone des picots hauts.**

Vos couverts ou vos plats sont trop grands : vous pouvez modifier le réglage en hauteur du panier supérieur (si le panier supérieur est réglable).

Assurez-vous qu'aucun objet ne gêne la rotation des bras de lavage (queue de casserole, couverts ou plat trop grand).

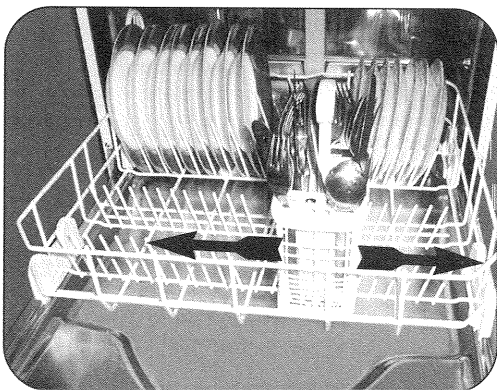
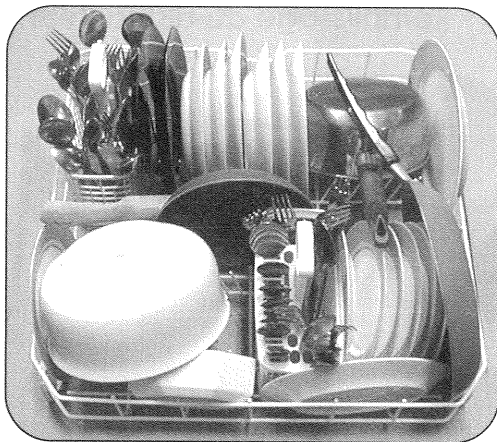

Paniers à couverts coulissants

Les paniers à couverts sont coulissants et peuvent être disposés à n'importe quel endroit du panier inférieur vous offrant ainsi la facilité d'effectuer des chargements divers en fonction des pièces de vaisselle.

Des **grilles amovibles** sont à votre disposition si vous souhaitez un chargement des couverts ordonné. Pour un lavage optimum, vous pouvez utiliser ces grilles de séparation.

Les couverts

- Orientez-les le manche vers le bas.
- Évitez de laver dans l'appareil les couverts dotés d'un manche en corne.
- Séparez l'argenterie des autres métaux en utilisant la grille de séparation.
- Utilisez de préférence une grille de séparation pour ranger les petites cuillères.

Note importante :

Pour des raisons de sécurité nous recommandons de disposer les couteaux de table à **bouts pointus la pointe en bas** dans les paniers à couverts.

Les couteaux à longue lame et autres ustensiles de cuisine acérés doivent être placés à plat dans le panier supérieur.

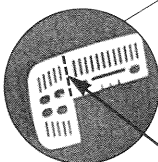
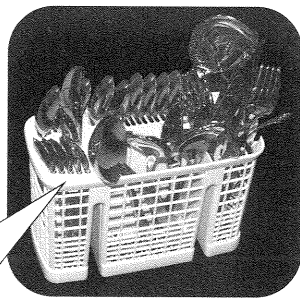

grilles amovibles
(Découpe possible
selon pointillé)

Les **clayettes rabattables** sur l'avant du panier inférieur facilite le rangement des grands récipients.

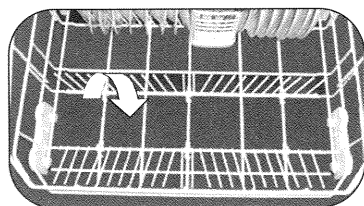

Le panier supérieur

Ce panier est destiné plus particulièrement à recevoir : les verres, les tasses, les ramequins, les petits saladiers, les bols, les soucoupes etc...

Rangez la vaisselle de façon méthodique afin de gagner de la place (rangée de verres, de tasses, de bols etc...).

Orientez le creux des verres, des tasses, des bols vers le bas.

Utilisez la barre de maintien réglable en hauteur et en profondeur pour les grands verres ou les verres à pied

Vous pouvez ranger également tasses, louches etc...sur la clayette (selon modèle).

Les couteaux à longues lame et autres ustensiles de cuisine acérés doivent être placés à plat dans ce panier.

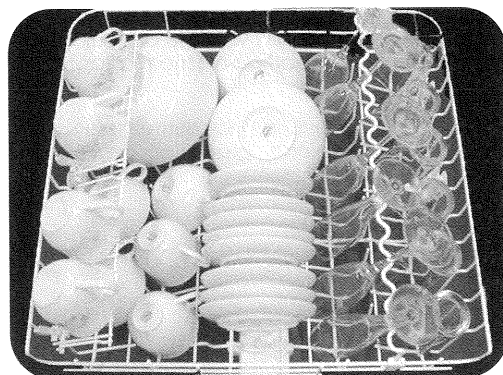

tasses ramequins	tasses verres ou saladier	assiettes dessert bols	verres à pied	petits ou grands verres
---------------------	---------------------------------	------------------------------	------------------	-------------------------------

Zones préférentielles données à titre indicatif

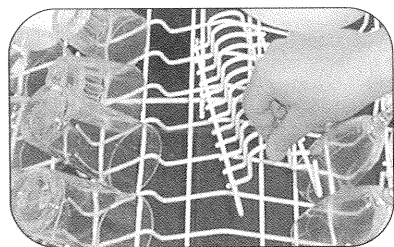

Vous avez la possibilité de déclipper la clayette soucoupes de manière à profiter d'un maximum de place.

Le chargement de grands plats dans le panier inférieur nécessite le réglage du panier supérieur en position haute. Le réglage peut être effectué panier chargé.

↑ ① **Réglage en POSITION HAUTE :**
Soulevez lentement le panier jusqu'à entendre le premier **clac** de chaque côté.

↶ ② **Réglage en POSITION BASSE :**
Soulevez le panier à fond des deux côtés (**clac**) et accompagnez le ensuite vers le bas.

Assurez-vous que le réglage des deux glissières est bien à la même hauteur.

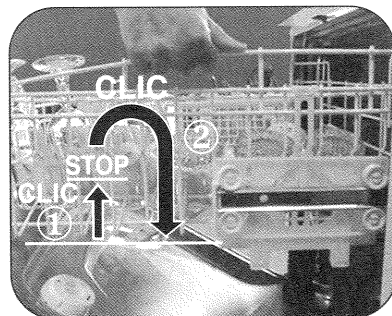

5 - Choix des programmes

Programmes

Position du bouton de programmes

1 - Normal "poudre/liquide"

Recommandé pour une vaisselle sale avec une quantité normale de résidus desséchés et adhérents : vaisselle de tous les jours.

Ce programme est particulièrement adapté à la lessive "poudre ou liquide".

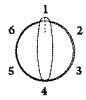

2 - Normal "pastille"

Recommandé pour une vaisselle sale avec une quantité normale de résidus desséchés et adhérents : vaisselle de tous les jours.

Ce programme est particulièrement adapté à la lessive "pastille".



3 - Intensif

Recommandé pour une vaisselle très sale avec une grande quantité de résidus desséchés et adhérents : graisse, sauce, salissures cuites, friture, gratin.... Vaisselle de tous les jours et vaisselle de cuisson.



4 - Fragile

Recommandé pour une vaisselle fragile et peu sale avec une très faible quantité de résidus peu adhérents : verres, porcelaine supportant mal les températures élevées.



5 - Cycle d'attente

Ce cycle très court, sans utilisation de lessive, permet de réhumidifier la vaisselle en attente du lavage si celui-ci n'a lieu que le lendemain ou le surlendemain.



6 - Eco

Recommandé pour une vaisselle peu sale, non grasse avec une faible quantité de résidus peu adhérents : service à café, à desserts ou vaisselle de tous les jours.



Auto programme

Ce programme standard est adapté à tous les types de vaisselle. Le fait de le sélectionner annule toutes autres programmes ou options.

L'Auto programme déclenche le système de détection de salissures de l'eau. Ce système vous garanti un résultat de lavage optimum associé à la facilité de programmation.

Sélection touche

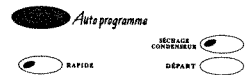

Touche option lavage : RAPIDE

Recommandé pour une vaisselle peu sale, non grasse ou composée de pièces fragiles.

Cette option diminue la température de lavage (sauf sur programme "Fragile") ainsi que la durée du cycle.

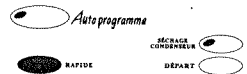

Touche option séchage : SÉCHAGE CONDENSEUR

Pour parfaire le séchage des différentes pièces de vaisselle, votre appareil est doté d'un système de **séchage à condenseur**.

Ce procédé vous permet d'obtenir un séchage parfait de votre vaisselle, sans vapeur à l'ouverture de la porte.



<u>A titre indicatif : (suivant séchage)</u>	<u>Durée</u>	<u>eau</u>	<u>Electricité</u>
1 Normal "poudre/liquide"	80 min.	16L./17 L.	1,50 Kwh
3 Intensif	90 min.	16L./17 L.	1,70 Kwh
4 Fragile	55 min.	16L./17 L.	1,20 Kwh
6 Eco	75 min.	16L./17 L.	1,45 Kwh

Introduction des produits de lavage

Pour faciliter le chargement de la lessive, le distributeur à produits de lavage est situé en face avant du panier supérieur. Ce qui vous permet de mettre la lessive sans vous baisser ni ouvrir complètement la porte.

Utilisez des **produits de lavage spécialement conçus pour lave-vaisselle**. Avant de lancer un programme de lavage, disposez la **pastille** dans le compartiment extérieur. L'utilisation des pastilles est plus particulièrement recommandée pour le programme "2 Normal pastille" et pour un chargement complet de vaisselle.

Ou,
Tirez le distributeur pour approvisionner en **lessive poudre** ou **liquide** et remplissez jusqu'au

repère min. pour une vaisselle peu sale

repère max. pour une vaisselle sale

Fermez le distributeur.

TRES IMPORTANT : Conservez tous ces produits hors de portée des enfants et à l'abri de l'humidité.

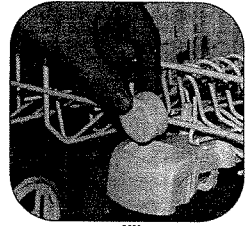

pastille

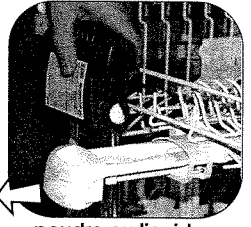

poudre ou liquide

La programmation

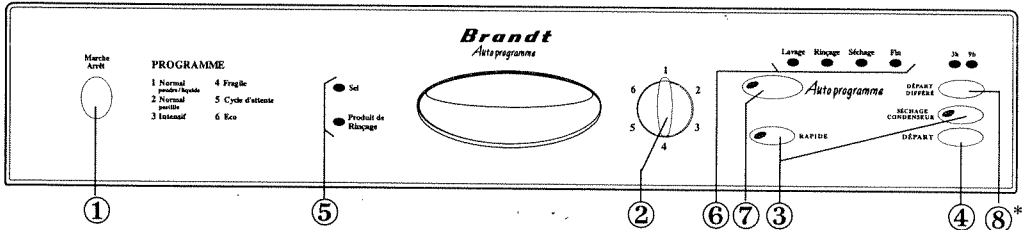

Votre lave-vaisselle a été spécialement conçu pour vous faciliter la vie de tous les jours en vous proposant un choix simplifié de programmes adapté aussi bien aux porcelaines les plus délicates qu'aux récipients les plus sales.

- ① TOUCHE "MARCHE/ARRET" : Appuyez sur cette touche pour mettre l'appareil sous tension.
- ② BOUTON DE PROGRAMMES : Tournez ce bouton pour choisir votre programme.
- ③ TOUCHES D'OPTIONS : Appuyez sur l'une ou l'autre touche si besoin.
- ④ TOUCHE "DÉPART" : Appuyez sur cette touche. Le programme commence.
- ⑤ VOYANTS INDICATEURS : Sel régénérant, Produit de rinçage.
- ⑥ VOYANTS : Vous indiquent le déroulement du programme, le réglage de la dureté de l'eau.
- ⑦ TOUCHE AUTOPROGRAMME : Appuyez sur cette touche pour effectuer un "Autoprogramme"
- ⑧ TOUCHE "DÉPART DIFFÉRÉ"* : Appuyez sur cette touche pour retarder le départ du programme. (*selon modèle)

Règlage de la dureté de l'eau

En maintenant la touche "Séchage Condenseur" enfoncée, appuyez sur la touche "Départ". La sélection de plage de dureté est alors indiquée sur les voyants de déroulement de programme selon la correspondance suivante : Les numéros correspondent aux plages de dureté suivantes :

Voyant	Lavage fixe	Rinçage fixe	Séchage fixe	Lavage clignotant	Rinçage clignotant	Séchage clignotant
Plage de dureté	0°F → 10°F	10°F → 25°F	25°F → 40°F	40°F → 55°F	55°F → 70°F	> 70°F*

Pour changer de plage, appuyez sur la touche "Départ" tout en maintenant la touche "Séchage Condenseur" enfoncée. Par défaut, à la première mise sous tension le réglage est sur la plage voyant "rinçage allumé fixe" (10° F -> 25° F). Ce système de réglage permet à votre appareil de faire des économies d'eau lors de la régénération.

(* Pour les eaux > 70°F demandez conseil à votre revendeur).

Sélection d'un programme autre que l'autoprogramme

Après avoir mis l'appareil sous tension, positionnez le bouton de programmes sur la position choisie. Le voyant "Autoprogramme" s'éteint automatiquement.

Si le bouton est déjà sur le programme voulu et que le voyant "Autoprogramme" est allumé, appuyez sur la touche "Autoprogramme" pour éteindre ce voyant.

Sélection de l'Auto programme

Après avoir mis l'appareil sous tension, appuyez sur la touche "Auto programme" le voyant associé s'allume et le reste jusqu'à la fin du cycle. Le voyant option "rapide" s'éteint.

Ce programme annule toute autre sélection de programmes ou d'options.

La sélection de l'autoprogramme reste mémorisée y compris à la fin du cycle.

Sélection option

Appuyez sur la touche d'option choisie. Le voyant associé à cette touche s'allume et s'éteint en fin de cycle pour l'option rapide, l'option "Séchage Condenseur" reste mémorisée à la fin d'un cycle.

Si vous désirez annuler l'option choisie, appuyez de nouveau sur la touche, le voyant s'éteint. Vous pouvez alors si besoin sélectionner une nouvelle option.

Sélection d'un Départ différé

(selon modèle)

Après avoir sélectionné un programme appuyez sur la touche "Départ Différé" 1 fois si vous souhaitez un décalage de 3 h, une deuxième fois pour 9 h. Le voyant associé à la touche s'allume.

Le troisième appui sur la touche "Départ Différé" sélectionne un départ immédiat. Le voyant 9 H s'éteint.

Le démarrage du cycle n'est effectif que lorsque vous avez validé en appuyant sur la touche "Départ".

Lancement d'un cycle

Appuyez sur la touche "Départ". Le voyant "lavage" s'allume.

Dérroulement d'un cycle

Les voyants "lavage" "rinçage" et "séchage" s'allument à tour de rôle en fonction de l'avancement du programme.

Fin de cycle

Le voyant "Fin" s'allume et les voyants de déroulement s'éteignent.

Annulation d'un cycle en cours

Appuyez sur la touche "Départ" pendant 3 secondes consécutives. Le voyant "fin" s'allume et tous les autres voyants s'éteignent.

Les voyants indicateurs :

Sel : Il s'éclaire lorsqu'il faut ajouter du sel.

Après un remplissage de sel régénérant, il peut rester allumé jusqu'à ce que le sel soit suffisamment dissout, en général après un cycle (ou si le remplissage n'est pas complet - voir remplissage page 6) par exemple lors de la mise en service avec l'échantillon.

Nota : *Dans le cas d'une eau particulièrement douce et ne nécessitant pas l'utilisation de sel régénérant, ce voyant reste éclairé.*

Produit de rinçage : Il s'éclaire lorsqu'il faut ajouter du produit de rinçage (voir remplissage page 7).

Vaisselle non appropriée pour le lavage en machine :

- Les planches à découper en bois,
- Les ustensiles en plastique non résistant à la chaleur,
- Les objets en étain et en cuivre,
- La vaisselle et les couverts collés,
- Les ustensiles en acier oxydable,
- Les couverts avec manches en bois, en corne ou en nacre.
- Porcelaine antique ou peinte à la main.

Lors d'achat de vaisselle, verres, couverts, faites-vous confirmer qu'ils sont bien appropriés à un lavage en machine.

Nettoyage et entretien

- Votre lave-vaisselle est muni d'un microfiltre pulsé autonettoyant pour filtrer en permanence les micro-salissures en suspension dans le bain de lavage.

Le microfiltre et le filtre principal ne se démontent pas car ils sont nettoyés en permanence par les bras d'aspersion.

Nettoyez régulièrement le piège à déchets. Tirez sur la poignée, enlevez les résidus avec une brosse et nettoyez sous l'eau courante. Replacer l'ensemble dans son logement en veillant à bien le clipper à fond.

Procédez au nettoyage si nécessaire :

- Du dessus des filtres, du pourtour de la porte, du joint de porte, avec une éponge humide pour éliminer tout dépôt éventuel.
- Pour la carrosserie et le tableau de commande. **Utilisez uniquement de l'eau et du savon.** **Ne pas employer les poudres abrasives, éponges métalliques, et les produits à base d'alcool, de diluant.** **Utilisez de préférence un chiffon ou une éponge.**

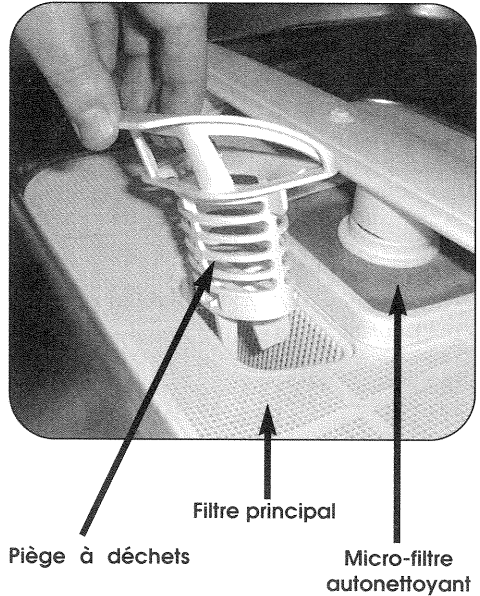

Tous les ans

Pour garantir durablement le bon fonctionnement de votre appareil, pensez à le nettoyer une ou deux fois par an en effectuant un programme intensif à vide avec un produit de nettoyage spécial lave-vaisselle vendu dans le commerce.

Arrêt prolongé

Nettoyez complètement votre appareil, puis débranchez l'alimentation électrique et fermez le robinet d'arrivée d'eau.

Maintenez l'appareil hors gel.

Remèdes en cas d'anomalies !

Anomalies constatées

Causes

Pour vous aider à obtenir les meilleurs résultats de votre lave-vaisselle, nous avons répertorié pour vous, successivement :

- les quelques anomalies que vous pourriez constater à l'usage de votre appareil ;

- Les causes ;

- et leurs remèdes.

Avec ces quelques conseils très simples votre nouvel appareil vous apportera pendant longtemps toute la satisfaction que vous en attendez.

Picotements électriques lorsque l'on touche la porte.	- Le raccordement à la terre de l'installation ou de la prise est mauvais.
Le lave vaisselle ne démarre pas.	- Le branchement électrique. - La fermeture de porte. L'arrivée d'eau. - Le départ différé (selon modèle). - Vous avez sélectionné un deuxième programme "lavage d'attente" (selon modèle).
Mauvais lavage (ou redépositions).	- Choix de programme - Mauvais filtrage. - Paniers trop chargés, l'eau circule mal. - Produit de lavage moussant. - Piège à déchets obstrué. - Vaisselle mal rangée. - Bras de lavage bloqué par une pièce de vaisselle.
Traces graisseuses.	- Trop peu de produit de lavage. - Produit de lavage périmé. - Programme mal adapté.
Traces de calcaire.	- Mauvais réglage de l'adoucisseur. - Absence de sel régénérant.
Taches de thé, de café, betterave ou autres taches colorées.	- Trop peu de produit de lavage. - Produit de lavage périmé ou de mauvaise qualité.
Opalisation des verres (voile).	- Une eau trop adoucie est agressive pour les verres.
Traces de sel. (goût salé sur la vaisselle)	- Le complément d'eau n'a pas été effectué à la mise en service (voir page 6) - Bouchon mal refermé à la mise en service.
Argenterie noircie ou piquée ou jaunie.	- La vaisselle est restée en contact avec des aliments contenant des albuminoïdes (œufs, lait, fromage). - Electrolyse due au contact d'autres métaux. - Produit de lavage mal adapté à l'argenterie.
Traces de rouille sur les lames de couteaux.	- Inox ou métal mal adapté au lave-vaisselle.
Cuve ou contre-porte humide.	- Une légère condensation sur les parois de la cuve ou sur la contre-porte peut se produire selon la température et l'hygrométrie ambiante, l'encastrement ou l'environnement de l'appareil, la durée écoulée depuis la fin du programme.
Le lave-vaisselle ne vidange pas.	- Obturateur de siphon non retiré. - Le tuyau de vidange est coudé ou écrasé. - Vous avez déplacé votre appareil et à cette occasion vous l'avez basculé en arrière, cette manoeuvre a désamorcé la pompe.

Remèdes

- Débranchez l'appareil et faites vérifier immédiatement la prise de terre par un spécialiste.
- Vérifiez la prise de courant.
- Vérifiez la bonne fermeture de la porte - Vérifiez l'ouverture du robinet d'arrivée d'eau.
- Vérifiez que le bouton "départ différé" est sur "0". (La position "0" est effective lorsque l'on entend un léger dé clic)
- Le trempage a déjà été effectué, deux trempages consécutifs sont impossibles sur votre appareil, sélectionnez le programme "lavage".
- Choisissez un programme mieux adapté aux salissures.
- Assurez vous qu'aucune pièce ne gêne le passage de l'eau . - Veillez à la bonne disposition de la vaisselle.
- Utilisez exclusivement un produit de lavage spécial lave-vaisselle.
- Vérifiez la propreté du puits de vidange, des filtres, des bras, des joints et du pourtour de la porte.
- Nettoyez le filtre.
- Veillez à la bonne disposition de la vaisselle.
- Vérifiez la libre rotation des bras de lavage.
- Augmentez la dose de produit de lavage.
- Utilisez un nouveau paquet.
- Choix d'un programme mieux adapté.
- Vérifiez qu'il s'agit bien de calcaire (nettoyage au vinaigre). Si oui :
- Vérifiez le remplissage du pot à sel
- Vérifiez la dureté de l'eau
- Augmentez le réglage de l'adoucisseur (voir page 6).
- Augmentez la dose de produit de lavage.
- Utilisez un nouveau paquet.
- Vérifiez qu'un adoucisseur n'est pas installé sur votre réseau.
- Vérifiez la dureté de l'eau.
- Diminuez le réglage de l'adoucisseur et si nécessaire supprimez le sel régénérant.
- Faire le complément d'eau si nécessaire.
- Rechargez le pot à sel.
- Refermez le bouchon correctement.
- Débarrassez l'argenterie des résidus alimentaires immédiatement après usage.
- Séparez l'argenterie des autres métaux.
- Choisissez un produit de lavage recommandé pour l'argenterie.
- Utilisez des couteaux "spécial" lave-vaisselle
- Cette condensation est normale. Si elle est très importante, vérifier la présence de produit de rinçage et augmenter légèrement la dose si nécessaire.
- Vous atténuerez le phénomène en laissant la porte entrouverte quelques minutes avant de décharger la vaisselle.
- Retirez l'obturateur de siphon.
- Vérifiez que le tuyau de vidange n'est pas coincé, ni coudé, ni écrasé.
- Pour réamorcer la pompe : décrochez la canne de vidange, étalez la sur le sol l'extrémité sur une bassine ; lancez un programme, la vidange doit redémarrer. Coupez alors le "Marche-Arrêt", remettez la canne de vidange en place et relancez votre programme.

Recyclage de l'emballage

Attention : Tenez tous les matériaux d'emballage hors de portée des enfants (ex.: sacs en plastique, polystyrène etc...) car ils peuvent être dangereux pour les enfants : Risque d'étouffement.

La récupération et le retraitement de l'emballage permettent d'économiser les matières et de réduire le volume des déchets.

Remettez votre emballage au centre de recyclage le plus proche. Renseignez-vous auprès de la mairie de votre ville.

Recyclage de l'ancien appareil

Si vous souhaitez vous débarrasser de votre ancien appareil, rendez-le totalement inutilisable. Détruisez le système de fermeture de porte afin que celle-ci ne ferme plus (des enfants peuvent s'enfermer en jouant à l'intérieur de l'appareil - risque d'étouffement). Coupez le câble d'alimentation électrique après avoir enlevé la fiche de la prise de courant.

Apportez votre appareil hors service au centre de recyclage le plus proche. Renseignez-vous auprès de la mairie de votre ville.

Lavage économique et écologique

Ne prélevez pas votre vaisselle à la main.

Exploitez pleinement les capacités de votre lave-vaisselle. Le lavage sera économique et écologique.

Choisissez toujours un programme de lavage adapté au type de vaisselle et en fonction de son degré de salissures.

Évitez les surdosages de détergents, de sel régénérant et de liquide de rinçage. Observez les recommandations inscrites dans cette notice (pages 6, 7 et 11) ainsi que les indications mentionnées sur les emballages de produits.

Assurez-vous du bon réglage de l'adoucisseur d'eau (voir page 6)

**Capacité de lavage : 140 pièces, soit : 12 couverts normalisés,
description des pièces de vaisselle**

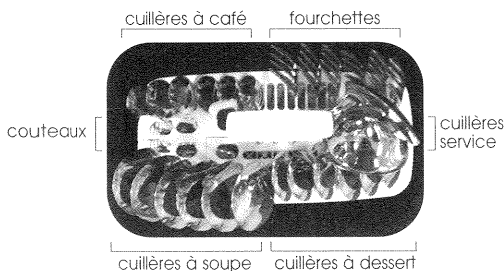

**Panier à couverts normalisé
avec grille de séparation**

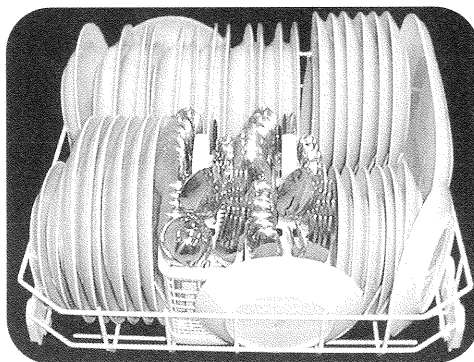

Panier inférieur normalisé

comportant chacun :

- 1 assiette plate
- 1 assiette creuse
- 1 assiette à dessert
- 1 tasse à thé
- 1 soucoupe
- 1 verre
- 1 couteau
- 1 fourchette
- 1 cuillère à thé
- 1 cuillère à dessert
- 1 cuillère à soupe

et la vaisselle de service comportant :

- 1 plat ovale
- 2 plats creux ronds
- 1 bol
- 2 cuillères de service
- 1 fourchette de service
- 1 cuillère à sauce

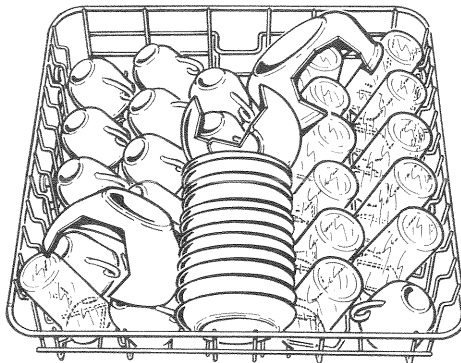

Panier supérieur normalisé
chargement effectué sans clayettes latérales
ni support (réglage en position haute)

Tests comparatifs avec la touche "séchage condenseur" activée voir page 10.

Normes IEC 436, DIN 44990 : Programme 1 "Normal Poudre/Liquide"

Norme EN 50242 : Programme 2 "Normal Pastille"

- Réglage distributeur de produit de rinçage sur : 2
- Quantité de lessive : 30 g, lessive B.

Caractéristiques techniques

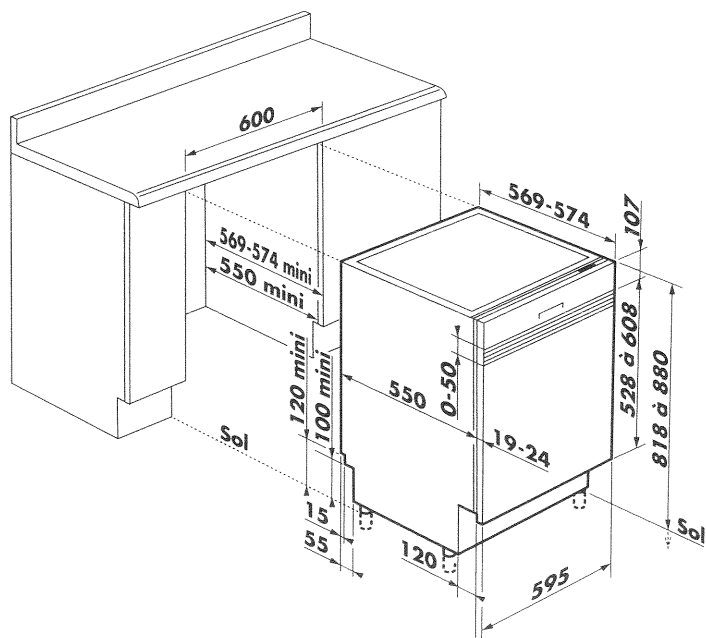

L'installation doit être conforme à la NFC 15100 et aux prescriptions de l'EDF.

En cas de remplacement du cordon d'alimentation, vous devez utiliser un cordon de type : H05VV - F 3G - 1,5 mm²

Votre lave-vaisselle est conforme aux directives européennes 73/23/CEE (directive basse tension), 89/336/CEE (compatibilité électromagnétique) modifiées par la directive 93/68/CEE.

Conditions d'application de la Garantie 5 ans pièces Brandt

- Tout consommateur ayant acheté un appareil électroménager Brandt depuis le 1^{er} septembre 92, a droit à une garantie pièces gratuite pendant 5 ans, valable en France métropolitaine.
- Pour en bénéficier, vous devez vous adresser à votre distributeur-spécialiste ou à un réparateur reconnu par Brandt.
- L'échange des pièces sous garantie se fait obligatoirement par l'intermédiaire d'un professionnel reconnu par Brandt (distributeur ou réparateur).
- Pour faire valoir votre garantie 5 ans pièces, 2 documents sont nécessaires :
 - a - votre facture comportant vos nom et adresse, la référence de l'appareil et la date d'achat (postérieure au 1^{er} septembre 1992).
 - b - le présent Engagement muni du certificat de garantie, comportant les références de l'appareil (voir au dos).

CHARTRE SATISFACTION BRANDT

Quand vous choisissez aujourd'hui un appareil Brandt, vous avez un produit dont la qualité et les performances sont exceptionnelles. Vous bénéficiez de toutes les Garanties qui composent la Charte Satisfaction Brandt. Des garanties de confort et de service que Brandt s'engage à vous apporter, pour que votre satisfaction soit totale.

Brandt s'engage :

1 Garantie 5 ans BRANDT

Brandt vous offre une garantie de 5 ans valable en France métropolitaine sur toutes les pièces d'origine constructeur de ses appareils électroménagers. Pour toute mise en oeuvre de cette garantie, vous devez vous adresser à votre distributeur-spécialiste ou réparateur reconnu par Brandt.

Cette garantie nationale s'applique exclusivement :

- aux appareils neufs utilisés dans des conditions normales de fonctionnement conformes aux instructions de la notice d'emploi du constructeur, hors accident, défaut d'aspect, incidents de transport ou de manutention ou dommages naturels (foudre, dégâts des eaux, etc...).

Cette garantie nationale ne s'applique pas :

- aux remplacements pouvant intervenir sur les éléments ou accessoires faisant partie de l'entretien habituel et courant (éléments de raccordement gaz, eau, électricité etc...),
- aux pièces d'esthétique ou les pièces dont le vieillissement est considéré normal par le constructeur et qui n'entraînent pas une cause de non fonctionnement ou d'inaptitude à l'usage initial.
- en cas de modifications des caractéristiques de l'appareil effectuées par l'utilisateur, au matériel utilisé à titre professionnel, commercial ou collectif, lorsqu'une cause étrangère à l'appareil ou ses composants est à l'origine de la défectuosité,
- en dehors des contrats et des conditions spécifiques du revendeur, cette garantie "pièces certifiées constructeurs" ne couvre pas les frais

de main d'œuvre et de déplacement.

En fin de période de garantie, si une pièce venait à être remplacée, cette pièce est garantie 6 mois à partir de la date de l'intervention.

Les dispositions stipulées ci-dessus n'excluent pas le bénéfice de la garantie légale concernant les vices cachés, conformément aux dispositions de l'article 1641 et suivants du Code Civil. Cette garantie s'applique sur tout achat effectué en France métropolitaine à compter du 01.09.92.

2 Extension de garantie

Si votre appareil était immobilisé en raison d'un retard de disponibilité de pièces imputable à BRANDT, notre Garantie 5 ans, gratuite, pièces détachées serait automatiquement reportée d'une durée équivalente à l'immobilisation.

Votre revendeur devra être en possession du justificatif du retard de disponibilité.

3 Pièces détachées longue durée

Votre appareil BRANDT est conçu pour vivre avec vous de nombreuses années. Alors BRANDT garantit la disponibilité de ses pièces fonctionnelles pendant 10 ans à partir de la date d'arrêt de fabrication du produit.

Dans tous les cas, une solution convenable après-vente vous sera fournie.

Choisissez BRANDT aujourd'hui, et... profitez pleinement de la vie.

Depuis la création des lave-vaisselle, Sun et Brandt mettent en commun leur expérience, leur savoir-faire et leur avance technologique dans un objectif de performance, de qualité mais aussi d'économie et de respect de l'environnement.

Cette recherche permanente, cette collaboration étroite de 2 leaders, vous garantissent jour après jour, année après année, la meilleure efficacité de lavage.



CERTIFICAT DE GARANTIE D'UN LAVE-VAISSELLE

Brandt

TEM

SAS au capital de 227 442 400 Francs
RCS NANTERRE B 393 306 857
Siège social : 7, rue Henri-Becquerel
92854 RUEIL-MALMAISON CEDEX

BRANDT vous offre une garantie de 5 ans, valable en France métropolitaine, sur les pièces d'origine constructeur de ses appareils électro-ménagers. Pour toute mise en œuvre de cette garantie, vous devez vous adresser à votre vendeur ou réparateur reconnu par BRANDT.

Cette garantie nationale s'applique exclusivement :

- aux appareils neufs utilisés dans des conditions normales de fonctionnement conformes aux instructions de la notice d'emploi du constructeur, hors accident, défaut d'aspect, incidents de transports ou de manutention ou dommages naturels (foudre, dégâts des eaux, etc ...)

Cette garantie nationale ne s'applique pas :

- aux remplacements pouvant intervenir sur les éléments ou accessoires faisant partie de l'entretien habituel et courant (éléments de raccordement eau, électricité, etc ...)
- aux pièces d'esthétique ou aux pièces dont le vieillissement est considéré comme normal par le constructeur et qui n'entraînent pas une cause de non fonctionnement ou d'incapacité à l'usage initial.
- en cas de modifications des caractéristiques de l'appareil effectuées par l'utilisateur ; au matériel utilisé à titre professionnel, commercial ou collectif ; lorsqu'une cause étrangère à l'appareil ou ses composants est à l'origine de la défectuosité.
- en dehors des contrats et des conditions spécifiques du revendeur, cette garantie "pièces certifiées constructeur" ne couvre pas les frais de main d'œuvre et de déplacement.

Si votre appareil était immobilisé en raison d'un retard de disponibilité de pièces imputable à BRANDT, notre Garantie 5 ans, gratuite, pièces détachées serait automatiquement reportée d'une durée équivalente à l'immobilisation.

Votre revendeur devra être en possession du justificatif du retard de disponibilité.

Les dispositions stipulées ci-dessus n'excluent pas le bénéfice de la garantie légale concernant les vices cachés, conformément aux dispositions de l'article 1641 et suivants du Code Civil. Cette garantie s'applique sur tout achat effectué en France métropolitaine.

Nom et adresse de l'acheteur
NOM
N°..... Rue
CP..... Ville
Date d'acquisition
CACHET DU VENDEUR
<i>Document à conserver par l'acheteur</i>

Service après-vente

Les éventuelles interventions sur votre appareil doivent être effectuées par un professionnel qualifié dépositaire de la marque.

Lors de votre appel, mentionnez la référence complète de votre appareil (modèle, type, numéro de série).

Ces renseignements figurent sur votre certificat de garantie et sur la plaque signalétique située sur le chant de la contre-porte.

PIÈCES D'ORIGINE : lors d'une intervention d'entretien, demandez l'utilisation exclusive de **PIÈCES DÉTACHÉES CERTIFIÉES D'ORIGINE.**



Relations consommateurs

BRANDT c'est aussi le minitel...



... pour en savoir plus sur tous les produits de la marque :
informations, conseils, les points de vente, les spécialistes après-vente.

... pour communiquer :

nous sommes à l'écoute de toutes vos remarques, suggestions, propositions auxquelles nous vous répondrons personnellement.

Vous pouvez aussi nous écrire : **BRANDT Consommateurs - BP 9526 - 95069 CERGY PONTOISE CEDEX**

ou nous téléphoner au

: **01 34 30 45 00**

8381010