

***Brandt***

DW14470  
Couverts

**AFWASMACHINE**

GEBRUIKSAANWIJZING

---

	Pagina
Veiligheidsvoorschriften	3
Installatie	4 - 5
Waterontharding	5
Vullen met glansspoelmiddel	6
Serviesgoed inruimen	6 - 7
Vullen met afwasmiddel	8
Bedieningspaneel	8
Programmakeuze	9
Inwerkingstelling	10
Technische gegevens	11
Schoonmaak- en onderhoudsvoorschriften	12
Aanwijzingen voor proefstations	12
Storingen verhelpen	13

**AFBEELDINGEN VAN HET APPARAAT ZIJN OP DE LAATSTE  
UITKLAPBARE PAGINA'S VAN DEZE HANDLEIDING AFGEDRUKT.  
GELIEVE VOOR HET LEZEN DEZE PAGINA'S OPEN TE VOUWEN.**

---

Voorstelling van uw afwasautomaat Fig.1

# Veiligheidsvoorschriften

---

Lees aandachtig deze gebruikershandleiding waarin de nodige aanwijzingen voor de veiligheid, het gebruik en de garanties van het apparaat uiteengezet worden. Wij raden U aan deze handleiding zorgvuldig te bewaren en bij verkoop door te geven aan de nieuwe eigenaar van het apparaat.

Wij zijn niet aansprakelijk voor schade te wijten aan het niet opvolgen van onderstaande voorschriften :

- Het verpakkingsmateriaal volgens de bestaande milieuvoorschriften afvoeren.

- Een beschadigd apparaat niet in gebruik nemen maar contact opnemen met uw leverancier.

- Plaatsing dient te gebeuren bij vorstvrije temperatuur, zoniet kunnen de water voerende onderdelen mogelijk schade oplopen.

- De aanvoer en de afvoerleidingen aansluiten zoals voorgeschreven in de handleiding. Onjuiste aansluitingen kunnen schade veroorzaken.

- Voor een goede stabiliteit mogen integreerbare apparaten alleen onder een doorlopend werkblad worden ingebouwd dat aan de kasten ernaast is vastgeschroefd.

- Niet op de geopende deur gaan zitten of steunen. Het apparaat kan kantelen of schade oplopen.

- Het afwasautomaat enkel voor het afwassen van serviesgoed gebruiken.

- Gebruik geen oplosmiddelen voor het onderhoud van uw apparaat.

- De afwasmiddelen en andere onderhoudsprodukten buiten bereik van kinderen bewaren. Deze produkten kunnen bij inname bijtend werken op mond en keel.

- Bij slechte werking van het apparaat te wijten aan andere oorzaken dan vermeld in deze handleiding, het apparaat uitschakelen (de stekker uittrekken) of de stroom afsluiten en contact opnemen met onze Servicedienst.

- Het apparaat beantwoordt aan de geldende veiligheidnormen. Reparaties mogen alleen door een vakkundig monteur worden uitgevoerd. Niet-overeenkomstige reparaties of vervangingen kunnen een gevaar inhouden voor de gebruiker. Gebruik voor reparaties enkel originele onderdelen.

- Afgedankte apparaten dienen naar de dichtstbijzijnde recyclepost (punt) gebracht te worden. Maak de sluiting onklaar zodat de deur niet meer kan gesloten worden (spelende kinderen zouden zich kunnen opsluiten in het apparaat met kans op verstikking). De stekker uit het stopcontact trekken en de aansluitkabel doorknippen.

- Het is sterk aan te raden het apparaat na gebruik uit te schakelen en de wateraanvoer af te sluiten.

- Kinderen mogen niet spelen met de afwasautomaat of deze bedienen.

- Het water in de speelruimte is niet drinkbaar.

- Tijdens de werking van het apparaat de deur niet openen. Er bestaat gevaar dat er stoom vrijkomt of dat er water uit het apparaat spuit.

## Niet-inbouw machine (vrijstaand)

U kunt de bovenplaat als werkblad gebruiken. Het is af te raden uw vaatwasser te dicht bij een warmtebron te plaatsen, want de rand van de plaat kan dan aangetast worden.

Het is mogelijk deze machine in te bouwen.

Raadpleeg in dat geval pagina 11.

## Regelen van de hoogte met de voetjes (Fig. 4)

Zorg ervoor dat de afwasautomaat stevig en waterpas staat. De 4 voetjes zijn regelbaar met een sleutel of een schroevendraaier. Een slechte opstelling kan de deur uit het middelpunt brengen wat het apparaat wankel maakt.

**BELANGRIJK :** *De afwasautomaat aansluiten aan de stroom en de watertoevoer na de definitieve plaatsing.*

Indien U de afwasautomaat installeert op vast tapijt, voorzie dan bij de instelling van de glijders een luchtspleet onder het apparaat.

## Geluiddempende plint (tekening 15) (bij bepaalde niet-inbouw modellen)

Voor een maximale geluidsisolatie dient u erop te letten dat de bijgeleverde strip correct aangebracht wordt.

Als de hoogte van de voetjes ingesteld is :

- ① - Kantel de vaatwasser lichtjes naar achteren en klik de strip onder aan de rand. Verzekert u ervan de deze op drie plaatsen (uiteinden en midden) stevig vastzit,
- ② - Pas de hoogte van de strip aan door de uiteinden op de juiste lengte in te knippen en handmatig een of meer stroken af te knippen.

De strip moet de vloer raken.

## Wateraansluiting (Fig. 2)

Tenzy anders vermeldop de originele slang, uw afwasautomaat nooit aansluiten op een heetwatertoevoer. Gebruik de toevoerslang die bij het apparaat werd meegeleverd. Het uiteinde aan de kant van de kraan van de nodige dichting voorzien. De waterdruk varieert tussen 1 en 10 bar. Bij een hogere druk is een drukregelaar nodig. Uw waterleidingbedrijf geeft U de gewenste inlichtingen.

## Bescherming tegen waterschade

Uw apparaat is uitgerust met een systeem dat U beschermt tegen wateroverlast.

- **Overloopbeveiliging.** Dit systeem zet de afvoerpomp automatisch in werking als het waterniveau in de kuip een abnormale hoogte bereikt.
- **Lekkagebeveiliging.** Dit systeem onderbreekt de watertoevoer als er een lek onder het apparaat gedetecteerd wordt.
- **Volledige beveiliging.** Deze watertoevoerbuis is voorzien van een mechanisme, dat de watertoevoer direct bij de kraan onderbreekt in geval van lekkage.

Als één van deze inrichtingen in werking treedt, neem dan contact op met de Servicedienst om het apparaat te herstellen.

## Afvoer van het afvalwater (fig. 3)

De afvoerpijp aansluiten.

**A** hetzij op een sifon. De afvoerpijp dient vrij en niet meer dan 20 cm in de sifon ingebracht te worden.

**B** hetzij op de sifon van de gootsteen. Vergeet niet de afsluiter van de sifon te halen.

**C** hetzij direct op de gootsteen.

De afvoerpijp moet met een band ondersteund worden om overstroming te voorkomen.

In ieder geval dient het uiteinde van de buis op 60 cm tot 1 m hoogte te liggen.

De slang niet plooiën bij de installatie.

## Elektrische aansluiting

Gebruik voor de elektrische aansluiting **steeds een stopcontact met aarding\***. Bij een directe aansluiting moeten de klemmen van de hoofdschakelaar op minstens 3 mm van elkaar liggen.

# Installatie

**Noot** : bij vervanging van de stroomtoevoer moet een aansluitsnoer van het type HO 5VV-F3G 1,5mm2 gebruikt worden.

Na het plaatsen van het apparaat moet de stekker gemakkelijk te bereiken zijn. Gebruik bij het aansluiten nooit een verlengkabel of een meervoudige contactdoos.



\* **Wij kunnen niet verantwoordelijk gesteld worden voor incidenten te wijten aan een slechte aarding van het apparaat.**

## Waterontharding

Instellen van de wateronthardingsinstallatie

De wateronthardingsinstallatie dient correct ingesteld te worden om het zoutverbruik te optimaliseren en een schoon resultaat te leveren. Hiervoor :







Druk op de "Start" toets terwijl u de toets "Condensdrogen"  ingedrukt houdt.

De selectie van de waterhardheid wordt weergegeven via de lampjes van "wassen" , "spoelglansmiddel"  en "drogen"  (zie onderstaande tabel).

Om de hardheidsinstelling te wijzigen : druk op de "Start" toets terwijl u de toets "Condensdrogen"  ingedrukt houdt.

Dankzij dit regelsysteem is het mogelijk om tijdens het wassen op het waterverbruik te besparen.

Raadpleegt uw leverancier indien bij u in de omgeving deze hardheid voor water > 40 °dh. Bij verhuizing of verandering van de watertoevoer dient de wateronthardingsinstallatie bijgesteld te worden. Informeer naar de hardheidsgraad van het water bij het waterleidingbedrijf.

Lampje brandend of knipperend	Kalkgehalte in in uw waterleiding (waterhardheid)	Zoutgebruik	Aantal wasbeurten tussen 2 bijvullingen (ongeveer)
 brandend	0 tot 6°dh	NEE	—
 brandend	6 tot 14°dh	JA	120
 brandend	14 tot 20°dh	JA	50
 knipperend	20 tot 25°dh	JA	30
 knipperend	25 tot 39°dh	JA	20
 knipperend	≥ tot 40°dh	JA	15

Deze vaatwasser is in de fabriek ingesteld op de gemiddelde waterhardheid van 6 - 10 °dh : het lampje "spoelglansmiddel"  brandt.

De aansluiting moet zowel voldoen aan de in het land van toepassing zijnde normen, als aan de bijkomende voorschriften van de Elektriciteitsmaatschappij. De officiële goedkeuring en het model van het apparaat zijn vermeld op het label op de linkerkant van de deur. Het apparaat moet stilstaan wanneer het op het stroomnet wordt aangesloten.

### Vullen van het zoutreservoir (fig. 5)

Regeneerzout is noodzakelijk om het water te ontharden, d.w.z. te ontkalken, behalve indien het leidingwater voldoende zacht is (zie instelling wateronthardingsinstallatie).

**Het vullen dient te gebeuren juist voordat een programma gestart wordt.**

1. De schroefdop van het zoutreservoir losdraaien en afnemen.
2. Met behulp van de meegeleverde trechter het reservoir vullen met **regeneerzout** voor afwasautomaten.
3. **De eerste keer met water aanvullen.**

De schroefdop van het zoutreservoir goed vastdraaien.

**Belangrijk** : Bij instelling op stand 1 (geen regeneerzout nodig) **dient het zoutreservoir bij het aanzetten toch met water gevuld te worden.**

**Nooit afwasmiddel in dit reservoir gieten.** Hierdoor gaat de onthardingsinstallatie kapot.

**Gebruik alleen regeneerzout dat speciaal bestemd is voor afwasautomaten.** Geen tafelzout, keukenzout of andere gebruiken. Deze zouten kunnen onoplosbare bestanddelen bevatten die de werking van de onthardingsinstallatie kunnen vernietigen.

### Bepaling van het peil van het regeneerzout

Een controlelampje op het bedieningspaneel geeft aan wanneer regeneerzout bijgevoerd moet worden.

## Vullen met glansspoelmiddel

---

Glansspoelmiddel is nodig om glazen helder en het serviesgoed zonder strepen te laten opdrogen.

**BELANGRIJK ! Gebruik alleen producten die speciaal geschikt zijn voor afwasautomaten en dus GEEN handafwasmiddel !**

### Vullen en instellen van de doseerder van het glansspoelmiddel (Fig. 6-7)

Alvorens het bakje te vullen, de deur horizontaal brengen en de schroefdoop op de deur losdraaien met de wijzers van de klok mee.

Vullen tot op de hoogte van de instelmaat.

Bij overmaat het teveel afspunzen om schuimvorming te voorkomen.

Verander de instelling met de afstemknop als er na enkele wasbeurten strepen of watervlekken op het serviesgoed achterblijven :

Positie 1 om de dosering te verlagen.

Positie 3 om de dosering te verhogen.

### Peiling van het glansspoelmiddel

Een controlelampje op het bedieningspaneel brandt indien het glansspoelmiddel dient bijgevuld te worden.

## Serviesgoed inruimen

---

Om een schoon resultaat te verkrygen, het serviesgoed van grove etensresten ontdoen alvorens het in te ruimen. Aangekoekte of vastklevende resten dienen verwijderd te worden.

Uw afwasautomaat beschikt over twee servieskorven voor 14-delig servies (162 stuks) volgens de norm DIN 44990 (fig. 10 en 11). Het vaatwerk altijd met de opening naar beneden zetten. Ervoor zorgen dat de stukken elkaar niet verbergen en dat er geen enkele belemmering is voor de besproeiing. Controleer na het inruimen of de sproeiarmen ongehinderd kunnen ronddraaien. De stukken mogen niet uitsteken buiten de korven.

### Onderste servieskorf (fig. 8-9-10)

Het vaatwerk zodanig inruimen dat het water vrij kan circuleren en alle stukken kan besproeien.

(Borden niet tegen of op elkaar plaatsen).

Deze korf is in hoofdzaak bestemd voor borden, bestek, schotels, pannen, kookpotten.

**Plaats grote schalen en pannen aan de zijkant.**

Geen platte en diepe borden tussenvoegen.

**Sorteer de borden naar vorm. Plaats diepe borden achterin in het vak met de hoge steunen.**

Ervoor zorgen dat geen enkel stuk het draaien van de sproeiarmen hindert (zoals pannesteel, bestek of te grote schotel).

**De neerklapbare rekjes** (fig. 9B) in de servieskorf vergemakkelijken het plaatsen van grote stukken serviesgoed.

De bestekkorven zijn verschuifbaar en kunnen om het even waar in de onderste servieskorf geplaatst worden. Hierdoor kunt U het apparaat beladen naargelang het vaatwerk.

Met de **afneembare hekjes** kunt U het bestek geordend rangschikken.

Gebruik deze scheidingshekjes om een optimaal resultaat te bekomen.

### Bestek (fig.13)

- Het eetvlak naar boven richten.
- Scheid zilverwerk van andere metalen met het scheidingshekje.
- Gebruik een scheidingshekje voor de kleine lepeltjes.

# Serviesgoed inruimen

**Belangrijke opmerking :** Veiligheidshalve raden wij aan puntige messen met het lemmet naar onder in de bestekkorf te plaatsen.

Leg messen met lang lemmet en andere scherp keukengerei horizontaal in de bovenste servieskorf.

## Bovenste servieskorf (fig. 11 - 12)

Deze korf is in hoofdzaak bestemd voor glazen, kopjes, schaaltes, bekers, soepkommetjes, ...

Grote glazen en glazen op een hoge voet laten steunen tegen de baar. Die is verstelbaar zowel in de hoogte als in de diepte.

U kunt op het rek ook kopjes, grote opscheplepels en dergelijke plaatsen.

Indien u grote schalen in het onderste korf wilt zetten is het nodig de bovenste servieskorf in de hoge stand te plaatsen. Dit kan ook worden gedaan als de korf volgeladen is.

① **Plaatsing in de HOGE STAND :**  
Til langzaam de servieskorf omhoog totdat u aan beide kanten een klik hoort.

② **Plaatsing in de LAGE STAND :**  
Til de servieskorf aan beide kanten helemaal op (klik) en laat deze vervolgens naar beneden zakken.

Verzekert U ervan dat de twee glijders op dezelfde hoogte ingesteld zijn.

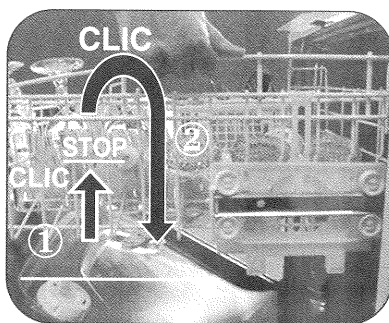

## Zuinig en ecologisch afwassen

Uw vaatwerk niet met de hand voorspoelen.

Optimaliseer de capaciteiten van uw afwasautomaat. Hierdoor zult U zuinig en ecologisch afwassen.

Kies altijd een programma in functie van de aard van het serviesgoed en de vuilheidsgraad.

Vermijd overdoseringen van afwasmiddel, regenererzout of glanspoelmiddel. De aanbevelingen van deze handleiding (pagina 5, en 6) en de aanwijzingen op de verpakkingen van de produkten in acht nemen. Zorg ervoor dat de wateronthardingsinstallatie goed ingesteld is (pagina 5).

### Wat niet in de vaatwasser hoort :

- houten snijplanken,
- niet hittebestendige plastic keukengerei,
- tinnen en koperen voorwerpen,
- gelijmd vaatwerk en bestek,
- gerei van roestvrij staal,
- bestek met heften van hout, van been of van paarlemoer,
- antiek of met de hand beschilderd porselein.

Verzekert u ervan dat serviesgoed, glazen en bestek dat u koopt geschikt is voor de vaatwasser.

## Vullen met afwasmiddel

Het afwasmiddelbakje bevindt zich vooraan onder de bovenste servieskorf. U hoeft zich dus niet te bukken noch de deur volledig te openen om het aan te brengen.

U hebt de keuze tussen tabletten of vloeibare/poedervormige afwasmiddelen.

Alvorens een programma te starten :

- De **tablet** in het buitenvakje plaatsen. Tabletten zijn vooral aan te raden voor de 55°C programma en voor vol beladen machines.

Of

- Het afwasmiddelbakje uittrekken en vullen met poedervormig of vloeibaar afwasmiddel tot het onderste merkteken bij een weinig bevulde vaat het bovenste merkteken bij een bevulde vaat Sluit het afwasmiddelbakje.

**ZEER BELANGRIJK : Al deze produkten buiten bereik van kinderen en op niet-vochtige plekken bewaren.**

Gebruik afwasmiddelen die **speciaal ontwikkeld zijn voor afwasautomaten**. Houdt U aan de voorschriften van de fabrikant op de verpakking en onderstaande gebruikadviezen.

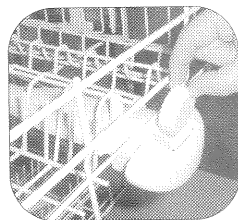

Tablet

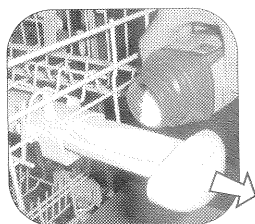

Poedervormig of vloeibaar afwasmiddel

## Bedieningspaneel

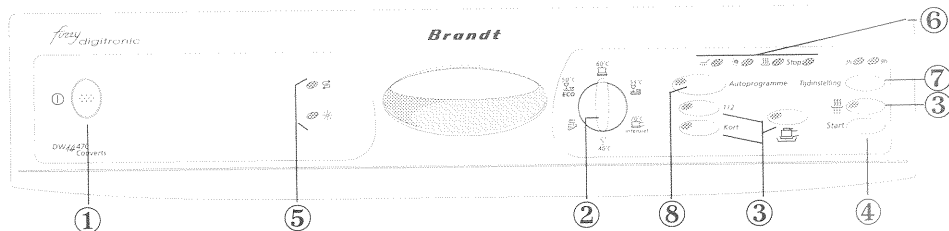

### De programmering

- ① TOETS "Aan/Uit" ① : Druk op deze toets om de machine in werking te zetten.
- ② PROGRAMMAKNOP : Draai deze knop om een programma te kiezen.
- ③ KEUZE-TOETSEN : Druk naar wens op de een of andere toets voor de functies : lading, kort of condensdregen.
- ④ "Start" TOETS : Als u deze toets indrukt start het programma.
- ⑤ CONTROLELAMPJES : ☼ regenerээрзout, ☼ glansspoelmiddel.
- ⑥ AANDUIDINGEN : Tonen het programmaverloop en de instelling van de waterhardheid.
- ⑦ TOETS "Tijdstelling" : Druk op deze toets om de begintijd van een programma te wijzigen.
- ⑧ TOETS "Autoprogramme" : Druk op deze toets om een "Autoprogramme" uit te laten voeren.



# Programmakeuze

## Soort programma

## Stand van de keuseschakelaar

### WASSEN op 60°C (Normaal)

Aanbevolen voor een vuile vaat met een normale hoeveelheid gedroogde en aangekoekt etensresten : dagelijkse vaat.

Dit programma is bijzonder geschikt voor gebruik van een vloeibaar afwasmiddel of een middel in poedervorm.

### WASSEN op 55°C (Universeel)

Aanbevolen voor een vuile vaat met een normale hoeveelheid gedroogde en aangekoekt etensresten : dagelijkse vaat.

Het programma is bijzonder geschikt voor gebruik van een afwasmiddel in tabletvorm.

### INTENSIEF op 70°C

Aanbevolen voor een zeer vuile vaat met een grote hoeveelheid gedroogde en aangekoekt etensresten : vet en saus of vuil van koken, frituren of gratineren.....  
Dagelijkse vaat en pannen en ovenschotels.

### WASSEN VAN KWETSBARE VAAT op 40°C (Glas)

Aanbevolen voor kwetsbaar serviesgoed dat niet zo vuil is of met zeer weinig vastgekoekte etensresten : glazen, porselein dat niet goed bestand is tegen hoge temperaturen.

### SPOELEN

Deze zeer korte cyclus, zonder gebruik van afwasmiddel, spoelt het vaatwerk in afwachting van een wasbeurt die pas later zal plaatsvinden.

### ECO PROGRAMMA op 50°C

Aanbevolen voor een niet zo vuile vaat, niet vet met en weinig aangekoekte etensresten : koffiekopjes, bordjes van nagerechten of de dagelijkse vaat.

## AUTOPROGRAMME

Dit standaard programma is voor alle soorten vaat geschikt. Door dit programma te activeren vervalt elk ander programma of elke andere keuze

Het Autoprogramme activeert het detectiesysteem voor vervuild water, is buitengewoon handig en garandeert u een optimaal wasresultaat.

### Keuzetoets : "HALFVOL WASSEN" 1/2

Aanbevolen voor 6/7 niet zo vuile couverts.

Deze optie stemt de hoeveelheid water af op een beperkte hoeveelheid serviesgoed.

### Keuzetoets : "KORT"

Aanbevolen voor een niet zo vuile of vette vaat of voor kwetsbaar serviesgoed. Deze optie verlaagt de wastemperatuur (behalve voor het programma "Kwetsbare vaat" 40 °C) en verkort de duur van de cyclus.

### Keuzetoets "SPECIAAL PANNEN"

Speciaal programma voor pannen met een warme voorwas en een wasprogramma speciaal afgestemd op de pannen, schalen en schotels die zich in de servieskorf bevinden.

### Keuzetoets "CONDENS DROGEN"

Om de verschillende onderdelen van het serviesgoed optimaal te drogen is uw machine uitgerust met een condensdroger.

Door deze procedure wordt uw serviesgoed perfect droog zonder dat er condensvorming optreedt bij het openen van de deuren.

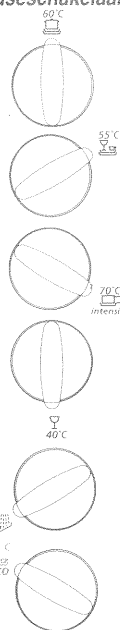

## Selecteer toetsen

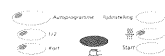

(informatie m.b.t. energieverbruik op pagina 11)

# Inwerkingstelling

- Open de deur en ruim de vaatwasser in (ga na of het serviesgoed de sproeiarmen niet blokkeert).
- Vul het zeepbakje met vaatwasmiddel.
- Sluit de deur van de machine.

## Keuze van een programma (niet zijnde het autoprogramma).

Schakel de stroom in en druk de programmaknop in de gewenste positie. De indicatie “Autoprogramme” dooft automatisch.

Als de knop al op het gewenste programma is en het lampje van “Autoprogramme” brandt, druk de toets van “Autoprogramme” in om het lampje uit te schakelen.

## Keuze van het Autoprogramme

Schakel de stroom in en druk op de “Autoprogramme” toets. Het betreffende lampje gaat branden en blijft dat doen totdat het programma klaar is. De lampjes van de andere programmakeuze toetsen gaan uit.

De duur van het gekozen programma wordt zichtbaar op de display als er niet voor een uitgestelde start is gekozen.

Als het “Autoprogramme” gekozen is, is het niet mogelijk een ander programma of optie te kiezen.

De keuze van het “Autoprogramme” blijft tot het einde van de cyclus in het geheugen opgeslagen.

## Keuze van een optie

Druk op de gekozen optietoets en het desbetreffende lampje gaat branden. Aan het eind van de cyclus gaat dit automatisch uit. De optie “Condensdrogen” blijft echter wel aan het eind van de cyclus in het geheugen staan.

Als u de gekozen optie willen laten vervallen, druk dan opnieuw op de toets. Het lampje gaat uit. U kunt nu eventueel een andere optie kiezen.

## Keuze voor een uitgestelde start (Tijdstelling).

Na een programma te hebben gekozen, drukt u de toets “Tijdstelling” één keer in voor een uitgestelde starttijd van **3 uur** en **twee keer** voor een uitgestelde starttijd van **9 uur**. Het lampje van de tijdstelling gaat branden en bevestigt daarmee u gekozen optie.

Als u deze toets voor een derde keer indrukt, deactiveert u de uitgestelde starttijd.

Om die uitgestelde start te bevestigen dient u vervolgens de toets “Start” in te drukken. Het programma start zodra de uitgestelde tijd is bereikt.

## Start van een programma

Druk op de “Start” toets. Het programma start. De lampjes “wassen” , “spoelen”  en “drogen”  zullen oplichten al naar gelang van het verloop van het programma.

## Einde programma

Het lampje “Stop” gaat branden en de eventuele andere lampjes gaan uit.

## Uitschakeling van een reeds lopend programma (Reset)

Houd de toets “Start” gedurende 3 seconden ingedrukt. Het lampje “Stop” zal oplichten en alle andere lampjes zullen uitgeschakeld worden.

## Indicatie produkten bijvullen

Deze controlelampjes branden als het apparaat ingeschakeld is.

**Zout** :  gaat aan als zout dient toegevoegd te worden. Na het bijvullen van het regenererzout zal het lampje blijven branden totdat het zout voldoende is opgelost, over het algemeen na een cyclus (of bij onvolledig vullen – zie vullen pagina 5) bijvoorbeeld bij de inwerkingstelling met het proefmonster.

**Nota** : *Bij uitzonderlijk zacht water waarvoor geen regenererzout vereist is, blijft dit lampje branden.*

**Glansspoelmiddel** :  gaat branden als glansspoelmiddel dient bijgevoegd te worden (zie vullen pagina 6).

# Technische gegevens

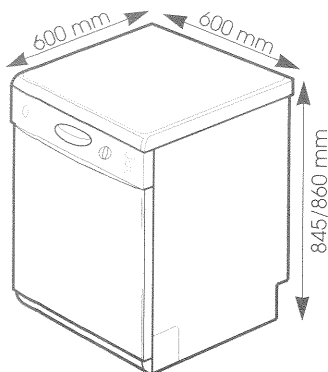

Spanning : 230V - Zekeringen : 10A  
Vermogen : 2150 W  
Capaciteit 14 couverts  
Waterdruk 1-10 bar  
Hoogte van de pompafvoer 0,60-1,00 m

Uw afwasautomaat is in overeenstemming met de EEG-richtlijnen 73/23 (laagspanning) en 89/336 (elektromagnetische verenigbaarheid) gewijzigd door 93/68/EEG-richtlijn.

## Ter info

### Autoprogramme

- Wassen op 60 °C
- Wassen op 60 °C + keuzetoets "Kort"
- Wassen op 55 °C
- Wassen op 55 °C + keuzetoets "Halfvol wassen"
- Intensief op 70 °C
- Wassen van kwetsbare vaat op 40 °C

### Duur

- 80 - 90 min
- 85 min
- 35 min
- 80 min
- 60 min
- 105 min
- 55 min

### Water

- 13L./21 L.
- 13L./16 L.
- 13L./16 L.
- 13L./16 L.
- 10L./13 L.
- 18L./21 L.
- 13L./16 L.

### Stroom

- 1,2 - 1,6 kWh
- 1,40 kWh
- 0,90 kWh
- 1,23 kWh
- 0,90 kWh
- 2,0 kWh
- 1,10 kWh

## Inbouwmogelijkheden

Wanneer u deze machine onder een reeds aanwezig werkblad gaat inbouwen, dan zal het onder alle omstandigheden met behulp van een hoekelement aan de voorzijde tegen een vast werkvlak bevestigd dienen te worden. In dit geval dient als volgt te werk te worden gegaan :

- Draai de beide schroeven onder de rand van het bovenste blad los en demonteer het bovenste blad.
- Bouw de machine in de vrijgelaten ruimte in.
- Stel indien nodig de hoogte van de poten bij (afb. 4).
- Maak de vaatwasmachine met behulp van de beide schroeven onder het voorste hoekelement aan het werkblad van de keuken vast.

Wanneer uw werkblad **is uitgerust met een kookelement dat zich precies boven de vaatwasmachine bevindt**, dan zal steeds een warmte-isolering boven op de machine dienen te worden voorzien. U kunt een dergelijk isolatie-element bij uw vakhandelaar verkrijgen.

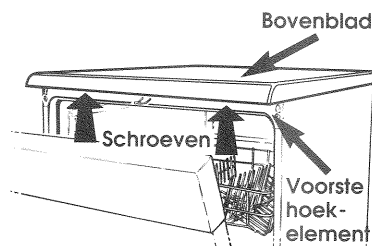

# Schoonmaak- en onderhoudsvoorschriften

---

- Uw afwasautomaat is uitgerust met een zelfreinigende microfilter die permanent de fijne etensresten in het spoelwater zal zeven.

De microfilter en de hoofdfilter kunnen er niet uitgehaald worden. Onnodig aangezien zij gereinigd worden door de sproeiarmen. Reinig regelmatig het afvalbakje. Trek aan het handvat, (fig. 14) verwijder de resten met een borsteltje en spoel onder stromend water. Daarna weer op zijn plaats klikken.

## Reinig indien nodig :

- De bovenkant van de filters, de deurranden, de deurdichting met een vochtige spons om aanslag te voorkomen.
- De ombouw en het bedieningspaneel enkel met zeepsop.

Voor het schoonmaken geen schuurpoeder, schuursponsjes, producten op alcoholbasis of verdunningsmiddelen gebruiken. Gebruik bij voorkeur een dock of een spons.

- Voor deuren uit inox mogen producten " speciaal voor inox " gebruikt worden. Richt U tot de gebruiksaanwijzing van het produkt.

## Jaarlijkse reiniging

Om de goede werking van uw afwasautomaat te bestendigen, is het goed uw apparaat één à twee keer per jaar onbeladen aan te zetten op een intensief programma en met een speciaal reinigingsmiddel dat te verkrijgen is in de handel.

## Niet in gebruik

Maak uw apparaat volledig schoon, de elektrische stroom uitschakelen en de watertoevoer afsluiten.

**BRANDT Nederland B.V.,  
Afdeling Service (tijdens kantooruren)**

**Telefoonnummer : 077 - 3511111  
Faxnummer : 077 - 3511566**

## Aanwijzingen voor proefstations.

---

Capaciteit : 14 couverts

VERGELIJKENDE TESTS VOLGENS : RG. 10-11

**IEC 436, DIN 44990** : "Wassen op 60 °C" 

**EN 50242** : "Wassen op 55 °C" 

- Instelling glansspoelmiddel-doseerder op : 2
- Hoeveelheid afwasmiddel 35 g afwasmiddel B

# Storingen verhelpen

---

## Werkingsstoringen

## Controle / Mogelijke oorzaak

De afwasautomaat start niet.

- Controleer het stopcontact.
- Controleer of de deur goed gesloten is.
- Controleer of de waterkraan open staat.
- Controleer of de knop "uitgestelde start" op 0 staat. (niet voor alle modellen)

Niet schoon (of aanslag).

- Kies een programma dat aangepast is aan de vuilheidsgraad.
- Zorg ervoor dat geen enkel stuk de watercirculatie hindert. Controleer of het serviesgoed goed ingeruimd werd.
- Gebruik uitsluitend afwasmiddel voor afwasautomaten.
- Controleer of de afvoerpufjes, de filters, de armen, de dichtingen en de deurrand schoon zijn.
- Reinig het filter.
- Zorg voor een goede inruiming van het serviesgoed.
- Ga na of de sproeiarmen ongehinderd kunnen draaien.

Vetvlekken

- Verhoog de dosering van het afwasmiddel.
- Gebruik een nieuw pak afwasmiddel
- Kies een aangepast programma.

Kalkstrepen

- Controleer of het kalk is (afwrijven met azijn) zo ja :
- Controleer of het zoutreservoir dient bijgevoerd te worden.
- Controleer de waterhardheid.
- De wateronthardingsinstallatie hoger instellen.

De glazen zien er dof uit

- Te sterk onthard water tast de glazen aan.
- Ga na of er misschien een waterontharder op uw waterleiding is aangesloten. Controleer de waterhardheid.
  - Stel de wateronthardingsinstallatie lager in en verwijder indien nodig het regenerereezout.

Zoutvlekken (het serviesgoed heeft een zoutsmaak)

- Vul het zoutreservoir aan met water en vul bij indien nodig. Sluit de schroef dop correct.

Zilverwerk is zwart, gevlekt of vergeeld.

- Het zilverwerk na gebruik onmiddellijk van etensresten ontdoen.
- Zilverwerk van andere metalen gescheiden houden.
- Kies een geschikt afwasmiddel voor zilverwerk.

Roestsporen op de lemten van de messen.

- Gebruik messen "speciaal geschikt" voor de afwasautomaat.

De afwasautomaat loopt niet leeg.

- Haal de sluiters van de sifon weg.
- Controleer of de afvoerleiding niet geblokkeerd, geknikt of platgedrukt is.
- Bij de verplaatsing van het apparaat hebt U het naar achter gekanteld. Om de pomp aan te zuigen : Maak de aansluitnippel van de afvoer los en leg deze op de grond met het uiteinde op een teil : start een programma, de afvoer moet weer op gang komen. Onderbreek de hoofdschakelaar, breng de afsluitnippel terug op zijn plaats en start uw programma opnieuw.

Als u ondanks deze opmerkingen toch nog problemen ondervindt, wendt u zich dan tot uw handelaar of tot de servicedienst van Brandt. Ter voorkoming van onnodige wachttijd en kosten dient u dan het typenummer van de machine gereed te houden evenals het serienummer of het nummer dat vermeld staat op het plaatje aan de binnenzijde van de deur.

**BRANDT Nederland B.V., Afdeling service**  
(tijdens kantooruren)

telefoonnummer : 077 - 3511111

faxnummer : 077 - 3511566

Dit apparaat beantwoordt aan de geldende veiligheidsnormen. Reparaties mogen alleen door bekwame vaklui uitgevoerd worden. Ondeskundige reparaties kunnen schade en gevaar opleveren voor de gebruiker.





1

- (NL) 1 - Bovenblad  
2 - Bovenste servieskorf  
3 - Afwasmiddelbakje  
4 - Zoutreservoir  
5 - Zelfreinigende microfilter  
6 - Typeplaatje (referentie S.A.V.)  
7 - Sproeiarmen  
8 - Hoofdfilter  
9 - Afvalbakje  
10 - Glansspoelmiddelbakje

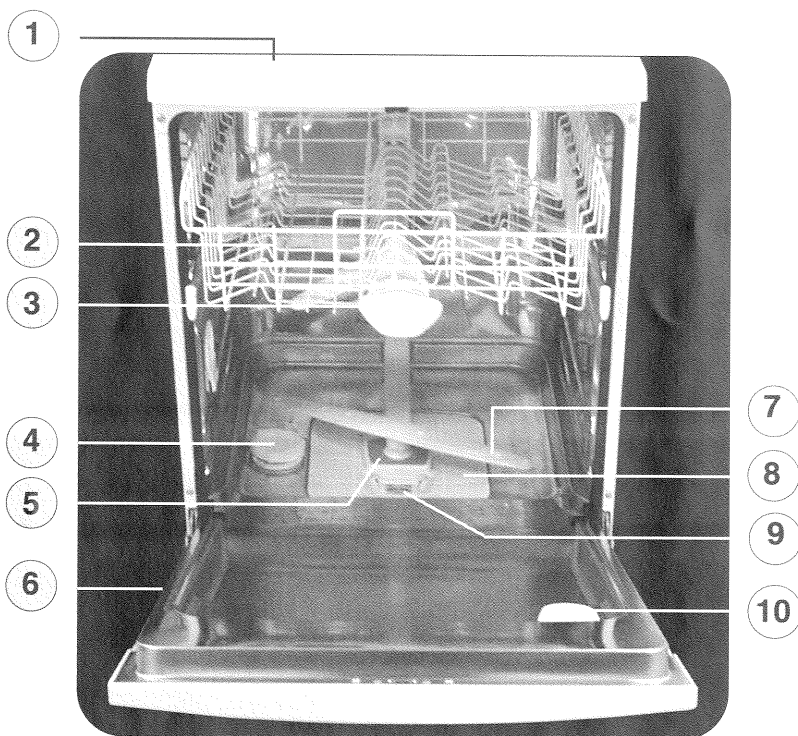

Bovenstaande foto vertoont de belangrijkste onderdelen van het apparaat met uitzondering van de onderste servieskorf. Deze weergave zal U helpen bij het lezen van de handleiding.

