

# KENWOOD

## DPX-7000DAB DPX-5000BT

RECEPTEUR CD FORMAT DUAL DIN

### MODE D'EMPLOI

CD-ONTVANGER VAN DUBBEL DIN-FORMAAT

### GEBRUIKSAANWIJZING

SINTOLETTORE CD DI DIMENSIONI DUE DIN

### ISTRUZIONI PER L'USO

RECEPTOR DUAL DE CD TAMAÑO DIN

### MANUAL DE INSTRUCCIONES

CD RECEPTOR DE TAMANHO DIN DUPLO

### MANUAL DE INSTRUÇÕES

JVCKENWOOD Corporation



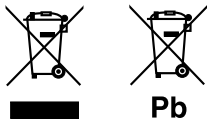

### Information sur l'élimination des anciens équipements électriques et électroniques et piles électriques (applicable dans les pays qui ont adopté des systèmes de collecte sélective)

Les produits et piles électriques sur lesquels le pictogramme (poubelle barrée) est apposé ne peuvent pas être éliminés comme ordures ménagères.

Les anciens équipements électriques et électroniques et piles électriques doivent être recyclés sur des sites capables de traiter ces produits et leurs déchets.

Contactez vos autorités locales pour connaître le site de recyclage le plus proche. Un recyclage adapté et l'élimination des déchets aideront à conserver les ressources et à nous préserver des leurs effets nocifs sur notre santé et sur l'environnement.

Remarque: Le symbole "Pb" ci-dessous sur des piles électrique indique que cette pile contient du plomb.

### Informatie over het weggoien van elektrische en elektronische apparatuur en batterijen (particulieren)

Dit symbool geeft aan dat gebruikte elektrische, elektronische producten en batterijen niet bij het normale huishoudelijke afval mogen.

Lever deze producten in bij de aangewezen inzamelingspunten, waar ze gratis worden geaccepteerd en op de juiste manier worden verwerkt, teruggewonnen en hergebruikt.

Voor inleveradressen zie [www.nvmp.nl](http://www.nvmp.nl), [www.ictmilieu.nl](http://www.ictmilieu.nl), [www.stibat.nl](http://www.stibat.nl). Wanneer u dit product op de juiste manier als afval inlevert, spaart u waardevolle hulpbronnen en voorkomt u potentiële negatieve gevolgen voor de volksgezondheid en het milieu, die anders kunnen ontstaan door een onjuiste verwerking van afval.

Opgelet: Het teken "Pb" onder het teken van de batterijen geeft aan dat deze batterij lood bevat.

**Informazioni sullo smaltimento delle vecchie apparecchiature elettriche ed elettroniche e delle batterie (valide per i paesi che hanno adottato sistemi di raccolta differenziata)** I prodotti e le batterie recanti il simbolo di un cassonetto della spazzatura su ruote barrato non possono essere smaltiti insieme ai normali rifiuti di casa.

I vecchi prodotti elettrici ed elettronici e le batterie devono essere riciclati presso un'apposita struttura in grado di trattare questi prodotti e di smaltirne i loro componenti.

Per conoscere dove e come recapitare tali prodotti nel luogo a voi più vicino, contattare l'apposito ufficio comunale. Un appropriato riciclo e smaltimento aiuta a conservare la natura e a prevenire effetti nocivi alla salute e all'ambiente.

Nota: Il simbolo "Pb" sotto al simbolo delle batterie indica che questa batteria contiene piombo.

### Información acerca de la eliminación de equipos eléctricos, electrónicos y baterías al final de la vida útil (aplicable a los países que hayan adoptado sistemas independientes de recogida de residuos)

Los productos y las baterías con el símbolo de un contenedor con ruedas tachado no podrán ser desechados como residuos domésticos.

Los equipos eléctricos, electrónicos y baterías al final de la vida útil, deberán ser reciclados en instalaciones que puedan dar el tratamiento adecuado a estos productos y a sus subproductos residuales correspondientes.

Póngase en contacto con su administración local para obtener información sobre el punto de recogida más cercano. Un tratamiento correcto del reciclaje y la eliminación de residuos ayuda a conservar los recursos y evita al mismo tiempo efectos perjudiciales en la salud y el medio ambiente.

Nota: El símbolo "Pb" debajo del (contenedor con ruedas tachado) en baterías indica que dicha batería contiene plomo.

### Informação sobre a forma de deitar fora Velho Equipamento Eléctrico, Electrónico e baterias (aplicável nos países que adotaram sistemas de recolha de lixos separados)

Produtos e baterias com o símbolo (caixote do lixo com um X) não podem ser deitados fora junto com o lixo doméstico.

Equipamentos velhos eléctricos, electrónicos e baterias deverão ser reciclados num local capaz de o fazer bem assim como os seus subprodutos.

Contacte as autoridades locais para se informar de um local de reciclagem próximo de si. Reciclagem e tratamento de lixo correctos ajudam a poupar recursos e previnem efeitos prejudiciais na nossa saúde e no ambiente.

Nota: o símbolo "Pb" abaixo do símbolo em baterias indica que esta bateria contém chumbo.



#### **Marquage des produits utilisant un laser**

L'étiquette est attachée au châssis/boîtier de l'appareil et indique que l'appareil utilise des rayons laser de classe 1. Cela signifie que l'appareil utilise des rayons laser d'une classe faible. Il n'y a pas de danger de radiation accidentelle hors de l'appareil.

#### **Markering op produkten die laserstralen gebruiken**

Dit label is aangebracht op de behuizing/houder en toont dat de component een laserstraal gebruikt die als Klasse 1 is geclassificeerd. Dit betekent dat de laserstraal relatief zwak is en er geen gevaar van straling buiten het toestel is.

#### **Etichetta per i prodotti che impiegano raggi laser**

L'etichetta si trova sul rivestimento o sulla scatola e serve ad avvertire che il componente impiega raggi laser che sono stati classificati come classe 1. Ciò significa che l'apparecchio utilizza raggi laser di una classe inferiore. Non c'è alcun pericolo di radiazioni pericolose all'esterno dell'apparecchio.

#### **La marca para los productos que utilizan láser**

Esta etiqueta está colocada en el chasis e indica que el componente funciona con rayos láser de clase 1. Esto significa que el aparato utiliza rayos láser considerados como de clase débil. No existe el peligro de que este aparato emita al exterior una radiación peligrosa.

#### **A marca dos produtos utilizando laser**

A etiqueta é presa no chassis/estojo e indica que o componente utiliza raios laser, classificados como sendo de Classe 1. Isto significa que o aparelho está a utilizar raios laser que são de uma classe mais fraca. Não há perigo de radiação maléfica fora do aparelho.



**Déclaration de conformité vis à vis de la Directive 1999/5/CE de R&TTE**  
**Déclaration de conformité se rapportant à la directive EMC**  
**Déclaration de conformité se rapportant à la directive RoHS 2011/65/EU**

**Fabricant:**

JVC KENWOOD Corporation  
3-12, Moriya-cho, Kanagawa-ku, Yokohama-shi, Kanagawa, 221-0022, Japan

**Représentants dans l'UE:**

JVCKENWOOD NEDERLAND B.V.  
Amsterdamseweg 37, 1422 AC UITHOORN, The Netherlands

**Conformiteitsverklaring met betrekking tot de R&TTE-richtlijn van de Europese Unie (1999/5/EC)**

**Conformiteitsverklaring met betrekking tot de EMC-richtlijn van de Europese Unie**  
**Conformiteitsverklaring met betrekking tot de RoHS richtlijn van de Europese Unie (2011/65/EU)**

**Fabrikant:**

JVC KENWOOD Corporation  
3-12, Moriya-cho, Kanagawa-ku, Yokohama-shi, Kanagawa, 221-0022, Japan

**EU-vertegenwoordiger:**

JVCKENWOOD NEDERLAND B.V.  
Amsterdamseweg 37, 1422 AC UITHOORN, Nederland

**Dichiarazione di conformità alla Direttiva R&TTE 1999/5/CE**

**Dichiarazione di conformità relativa alla direttiva EMC**  
**Dichiarazione di conformità relativa alla direttiva RoHS 2011/65/EU**

**Produttore:**

JVC KENWOOD Corporation  
3-12, Moriya-cho, Kanagawa-ku, Yokohama-shi, Kanagawa, 221-0022, Japan

**Rappresentante UE:**

JVCKENWOOD NEDERLAND B.V.  
Amsterdamseweg 37, 1422 AC UITHOORN, The Netherlands

**Declaración de conformidad con respecto a la Directiva R&TTE 1999/5/CE**  
**Declaración de conformidad con respecto a la Directiva EMC**  
**Declaración de conformidad con respecto a la Directiva RoHS 2011/65/EU**

**Fabricante:**

JVC KENWOOD Corporation  
3-12, Moriya-cho, Kanagawa-ku, Yokohama-shi, Kanagawa, 221-0022, Japan

**Representante en la UE:**

JVCKENWOOD NEDERLAND B.V.  
Amsterdamseweg 37, 1422 AC UITHOORN, Países Bajos

**Declaração de conformidade relativa à Directiva R&TTE 1999/5/EC**  
**Declaração de conformidade relativa à Directiva EMC**  
**Declaração de conformidade relativa à Directiva RoHS 2011/65/EU**

**Fabricante:**

JVC KENWOOD Corporation  
3-12, Moriya-cho, Kanagawa-ku, Yokohama-shi, Kanagawa, 221-0022, Japan

**Representante na UE:**

JVCKENWOOD NEDERLAND B.V.  
Amsterdamseweg 37, 1422 AC UITHOORN, Holanda

## English

Hereby, JVC KENWOOD declares that this unit DPX-7000DAB/DPX-5000BT is in compliance with the essential requirements and other relevant provisions of Directive 1999/5/EC.

## Français

Par la présente JVC KENWOOD déclare que l'appareil DPX-7000DAB/DPX-5000BT est conforme aux exigences essentielles et aux autres dispositions pertinentes de la directive 1999/5/CE.

Par la présente, JVC KENWOOD déclare que ce DPX-7000DAB/DPX-5000BT est conforme aux exigences essentielles et aux autres dispositions de la directive 1999/5/CE qui lui sont applicables.

## Deutsch

Hiermit erklärt JVC KENWOOD, dass sich dieser DPX-7000DAB/DPX-5000BT in Übereinstimmung mit den grundlegenden Anforderungen und den anderen relevanten Vorschriften der Richtlinie 1999/5/EG befindet. (BMW)

Hiermit erklärt JVC KENWOOD die Übereinstimmung des Gerätes DPX-7000DAB/DPX-5000BT mit den grundlegenden Anforderungen und den anderen relevanten Festlegungen der Richtlinie 1999/5/EG. (Wien)

## Nederlands

Hierbij verklaart JVC KENWOOD dat het toestel DPX-7000DAB/DPX-5000BT in overeenstemming is met de essentiële eisen en de andere relevante bepalingen van richtlijn 1999/5/EG.

Bij deze verklaart JVC KENWOOD dat deze DPX-7000DAB/DPX-5000BT voldoet aan de essentiële eisen en aan de overige relevante bepalingen van Richtlijn 1999/5/EC.

## Italiano

Con la presente JVC KENWOOD dichiara che questo DPX-7000DAB/DPX-5000BT è conforme ai requisiti essenziali ed alle altre disposizioni pertinenti stabilite dalla direttiva 1999/5/CE.

## Español

Por medio de la presente JVC KENWOOD declara que el DPX-7000DAB/DPX-5000BT cumple con los requisitos esenciales y cualesquiera otras disposiciones aplicables o exigibles de la Directiva 1999/5/CE.

## Português

JVC KENWOOD declara que este DPX-7000DAB/DPX-5000BT está conforme com os requisitos essenciais e outras disposições da Directiva 1999/5/CE.

## Polska

JVC KENWOOD niniejszym oświadcza, że DPX-7000DAB/DPX-5000BT spełnia zasadnicze wymogi oraz inne istotne postanowienia dyrektywy 1999/5/EC.

## Český

JVC KENWOOD tímto prohlašuje, že tento DPX-7000DAB/DPX-5000BT je ve shodě se základními požadavky a dalšími příslušnými ustanoveními směrnice 1999/5/ES.

## Magyar

Alulírott, JVC KENWOOD, kijelenti, hogy a jelen DPX-7000DAB/DPX-5000BT megfelel az 1999/5/EC irányelvben meghatározott alapvető követelményeknek és egyéb vonatkozó előírásoknak.

## Svenska

Härmed intygar JVC KENWOOD att denna DPX-7000DAB/DPX-5000BT står i överensstämmelse med de väsentliga egenskapskrav och övriga relevanta bestämmelser som framgår av direktiv 1999/5/EG.

## Suomi

JVC KENWOOD vakuuttaa täten että DPX-7000DAB/DPX-5000BT tyyppinen laite on direktiivin 1999/5/EY oleellisten vaatimusten ja sitä koskevien direktiivin muiden ehtojen mukainen.

## Slovensko

S tem JVC KENWOOD izjavlja, da je ta DPX-7000DAB/DPX-5000BT v skladu z osnovnimi zahtevami in ostalimi ustreznimi predpisi Direktive 1999/5/EC.

## Slovensky

Spoločnosť JVC KENWOOD týmto vyhlasuje, že DPX-7000DAB/DPX-5000BT spĺňa základné požiadavky a ďalšie príslušné ustanovenia Direktívy 1999/5/EC.

## Dansk

Undertegnede JVC KENWOOD erklærer herved, at følgende udstyr DPX-7000DAB/DPX-5000BT overholder de væsentlige krav og øvrige relevante krav i direktiv 1999/5/EF.

## Ελληνικά

ΜΕ ΤΗΝ ΠΑΡΟΥΣΑ JVC KENWOOD ΔΗΛΩΝΕΙ ΟΤΙ DPX-7000DAB/DPX-5000BT ΣΥΜΜΟΡΦΩΝΕΤΑΙ ΠΡΟΣ ΤΙΣ ΟΥΣΙΩΔΕΙΣ ΑΠΑΙΤΗΣΕΙΣ ΚΑΙ ΤΙΣ ΛΟΙΠΕΣ ΣΧΕΤΙΚΕΣ ΔΙΑΤΑΞΕΙΣ ΤΗΣ ΟΔΗΓΙΑΣ 1999/5/ΕΚ.

## Eesti

Sellega kinnitab JVC KENWOOD, et see DPX-7000DAB/DPX-5000BT vastab direktiivi 1999/5/EC põhilistele nõudmistele ja muudele asjakohastele määrustele.

## Latviešu

Ar šo, JVC KENWOOD, apstiprina, ka DPX-7000DAB/DPX-5000BT atbilst Direktīvas 1999/5/EK galvenajām prasībām un citiem tās nosacījumiem.

## Lietuviškai

Šiuo, JVC KENWOOD, pareiškia, kad šis DPX-7000DAB/DPX-5000BT atitinka pagrindinius Direktivos 1999/5/EB reikalavimus ir kitas svarbias nuostatas.

## Malti

Hawnhekk, JVC KENWOOD, jiddikjara li dan DPX-7000DAB/DPX-5000BT jikkonforma mal-htitgijiet essenzjali u ma provvedimenti oħrajn relevanti li hemm fid-Direttiva 1999/5/EC.

## Українська

Компанія JVC KENWOOD заявляє, що цей виріб DPX-7000DAB/DPX-5000BT відповідає ключовим вимогам та іншим пов'язаним положенням Директиви 1999/5/EC.

## Turkish

Bu vesileyle JVC KENWOOD, DPX-7000DAB/DPX-5000BT ünitesinin, 1999/5/EC Direktifinin başlıca gereksinimleri ve diğer ilgili hükümleri ile uyumlu olduğunu beyan eder.

## Русский

Настоящим, JVC KENWOOD декларирует, что это устройство "DPX-7000DAB/DPX-5000BT" соответствует необходимым требованиям и другим важным положениям директивы 1999/5/EC.

## Україна

Цим, JVC KENWOOD декларує, що цей виріб "DPX-7000DAB/DPX-5000BT" Відповідає суттєвим вимогам та іншим відповідним пунктам Директиви 1999/5/EC.

# TABLE DES MATIERES

AVANT L'UTILISATION	2
FONCTIONNEMENT DE BASE	3
PRISE EN MAIN	4
1 Sélectionne la langue d'affichage et annule la démonstration	
2 Réglez l'horloge et la date	
3 Faites les réglages initiaux	
RADIO NUMÉRIQUE (pour <b>DPX-7000DAB</b> )	6
RADIO ANALOGIQUE	8
AUX	10
CD / USB / iPod / ANDROID	10
BLUETOOTH®	13
RÉGLAGES AUDIO	19
RÉGLAGES D'AFFICHAGE	21
GUIDE DE DÉPANNAGE	22
RÉFÉRENCES	25
Entretien	
Plus d'informations	
SPÉCIFICATIONS	26
INSTALLATION / RACCORDEMENT	28

# AVANT L'UTILISATION

## IMPORTANTES

- Pour utiliser correctement l'appareil, veuillez ce manuel complétement avant de l'utiliser. Il est particulièrement important que vous lisiez et acceptiez les avertissements et les précautions de ce manuel.
- Veuillez garder ce manuel dans un endroit sûr et accessible pour une utilisation future.

## ▲ Avertissement

N'utilisez aucune fonction qui risque de vous distraire de la conduite sûre de votre véhicule.

## ▲ Précautions

### Réglage du volume:

- Ajustez le volume de façon à pouvoir entendre les sons extérieurs à la voiture afin d'éviter tout risque d'accident.
- Réduisez le volume avant de reproduire des sources numériques afin d'éviter d'endommager les enceintes par la soudaine augmentation du niveau de sortie.

### Généralités:

- Éviter d'utiliser le périphérique extérieur s'il peut gêner une conduite en toute sécurité.
- Assurez-vous que toutes les données importantes ont été sauvegardées. Nous ne pouvons pas être tenu responsable pour toute perte des données enregistrées.
- Veuillez faire en sorte de ne jamais mettre ou laisser d'objets métalliques (tels que des pièces ou des outils) dans l'appareil, afin d'éviter tout risque de court-circuit.
- Si une erreur de disque se produit à cause de la condensation sur l'objectif laser, éjectez le disque et attendez que l'humidité s'évapore.
- En fonction du type de voiture, l'antenne s'étendra automatiquement quand vous mettrez l'appareil sous tension si le câble de commande d'antenne est connecté (➔ 31). Mettez l'appareil hors tension ou changez la source sur STANDBY quand vous vous garez dans un parking avec un plafond bas.

## Comment lire ce manuel

- Les opérations sont expliquées principalement en utilisant les touches de la façade du **DPX-5000BT**.
- Les indications en anglais sont utilisées dans un but explicatif. Vous pouvez choisir la langue d'affichage à partir du menu **[FUNCTION]**. (➔ 5)
- **[XX]** indique les éléments choisis.
- (➔ **XX**) indique que des références sont disponibles aux page citées.

# FONCTIONNEMENT DE BASE

## Façade

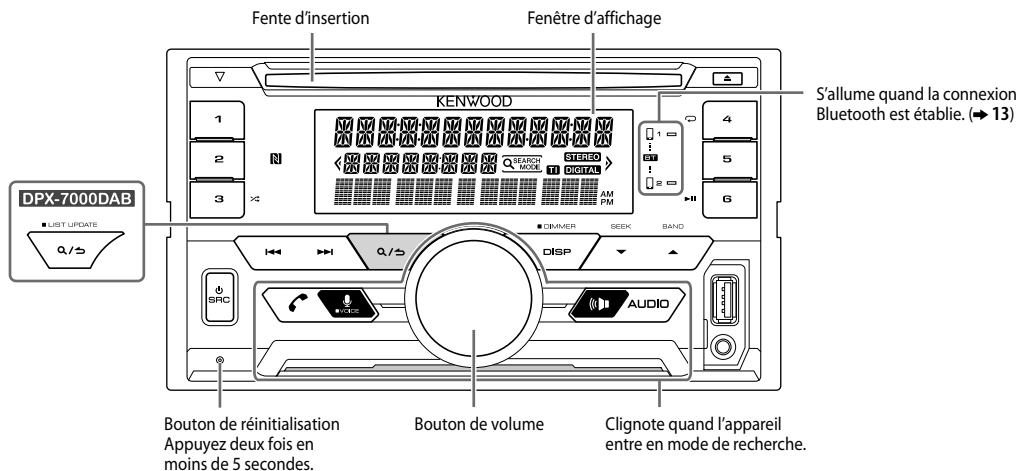

### Pour

Mettez l'appareil sous tension

Ajustez le volume

Sélectionner la source

Changez l'information sur l'affichage

### Sur la façade

Appuyez sur **SRC**.

- Maintenez la touche enfoncée pour mettre l'appareil hors tension.

Tournez le bouton de volume.

Appuyez répétitivement sur **SRC**.

Appuyez répétitivement sur **DISP**. (→ 26)

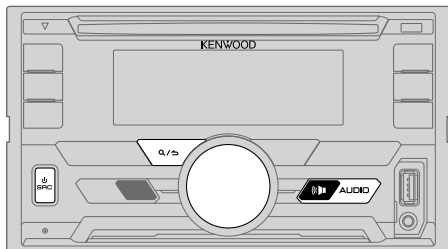

## 1 Sélectionne la langue d'affichage et annule la démonstration

Quand vous mettez l'appareil sous tension pour la première fois (ou que [FACTORY RESET] est réglé sur [YES], ➔ 5), l'affichage montre: "SEL LANGUAGE" ➔ "PRESS" ➔ "VOLUME KNOB"

- 1 Tournez le bouton de volume pour sélectionner [ENG] (anglais), [RUS] (russe) ou [SPA] (espagnol), puis appuyez sur le bouton. [ENG] est choisi pour le réglage initial.

Puis, l'affichage montre: "CANCEL DEMO" ➔ "PRESS" ➔ "VOLUME KNOB".

- 2 Appuyez sur le bouton de volume. [YES] est choisi pour le réglage initial.
- 3 Appuyez de nouveau sur le bouton de volume. "DEMO OFF" apparaît.

Puis, l'affichage montre le type de transition sélectionné: "2-WAY X'OVER" ou "3-WAY X'OVER"

- Pour changer le type de transition, reportez-vous à "Changement du type de transition" (➔ 5).

## 2 Réglez l'horloge et la date

- 1 Appuyez sur le bouton de volume pour entrer [FUNCTION].
- 2 Tournez le bouton de volume pour choisir [CLOCK], puis appuyez sur le bouton.

Pour ajuster l'horloge

- 3 Tournez le bouton de volume pour choisir [CLOCK ADJUST], puis appuyez sur le bouton.
- 4 Tournez le bouton de volume pour faire les réglages, puis appuyez sur le bouton.  
Heure ➔ Minute
- 5 Tournez le bouton de volume pour choisir [CLOCK FORMAT], puis appuyez sur le bouton.
- 6 Tournez le bouton de volume pour choisir [12H] ou [24H], puis appuyez sur le bouton.

Pour régler la date

- 7 Tournez le bouton de volume pour choisir [DATE FORMAT], puis appuyez sur le bouton.
- 8 Tournez le bouton de volume pour choisir [DD/MM/YY] ou [MM/DD/YY], puis appuyez sur le bouton.
- 9 Tournez le bouton de volume pour choisir [DATE SET], puis appuyez sur le bouton.
- 10 Tournez le bouton de volume pour faire les réglages, puis appuyez sur le bouton.  
Jour ➔ Mois ➔ Année ou Mois ➔ Jour ➔ Année
- 11 Maintenez enfoncée Q/↵ pour quitter.

Pour retourner à l'option de réglage précédente, appuyez sur Q/↵.

## 3 Faites les réglages initiaux

- 1 Appuyez répétitivement sur SRC pour entrer en veille STANDBY.
- 2 Appuyez sur le bouton de volume pour entrer [FUNCTION].
  - Appuyez sur (AUDIO pour accéder directement à [AUDIO CONTROL].
- 3 Tournez le bouton de volume pour choisir un élément (➔ 5), puis appuyez sur le bouton.
- 4 Répétez l'étape 3 jusqu'à ce que l'élément souhaité soit sélectionné ou activé.
- 5 Maintenez enfoncée Q/↵ pour quitter.

Pour retourner à l'option de réglage précédente, appuyez sur Q/↵.



Défaut: **XX**

TUNER SETTING	
<b>DAB L-BAND*1</b>	<b>ON:</b> Reçoit un ensemble L-BAND pendant la réception audio numérique. ; <b>OFF:</b> Annulation
<b>DAB ANT POWER*1</b>	<b>ON:</b> Fournit une alimentation à l'antenne DAB. Lors de l'utilisation de l'antenne fournie. ; <b>OFF:</b> Ne fournit pas d'alimentation. Lors de l'utilisation d'une antenne passive avec un amplificateur. (→ 32)
<b>PRESET TYPE</b>	<b>NORMAL:</b> Mémoire une station pour chaque touche de pré-réglage dans chaque bande (FM1/ FM2/ FM3/ MW/ LW/ DB1/ DB2/ DB3) ; <b>MIX:</b> Mémoire une station (radio numérique ou radio analogique) pour chaque touche de pré-réglage quelle que soit la bande choisie.
DISPLAY	
<b>EASY MENU</b>	Quand vous entrez dans [FUNCTION]... <b>ON:</b> L'éclairage de ZONE1 et ZONE2 change sur la couleur blanche. ; <b>OFF:</b> L'éclairage de ZONE2 change sur la couleur blanche tandis que l'éclairage de ZONE1 reste sur la couleur [COLOR SELECT]. (→ 21) (Reportez-vous à l'illustration de la page 21 pour l'identification de zone.)
SYSTEM	
<b>KEY BEEP*2</b>	<b>ON:</b> Met en service la tonalité des touches. ; <b>OFF:</b> Met hors service la fonction.
SOURCE SELECT	
<b>BUILT-IN AUX</b>	<b>ON:</b> Met en service AUX dans la sélection de la source. ; <b>OFF:</b> Hors service. (→ 10)
<b>P-OFF WAIT</b>	Applicable uniquement quand le mode de démonstration est hors service. Règle la durée avant que l'appareil se mette automatiquement hors service (pendant le mode d'attente) pour économiser la batterie. <b>20M:</b> 20 minutes ; <b>40M:</b> 40 minutes ; <b>60M:</b> 60 minutes ; — — — : Annulation
<b>CD READ</b>	<b>1:</b> Distingue automatiquement les disques de fichiers audio et les CD de musique. ; <b>2:</b> Reproduit de force le disque comme un CD de musique. Aucun son n'est entendu si un disque de fichiers audio est reproduit.

\*1 Pour **DPX-7000DAB**.

\*2 Non applicable si la transition 3 voies est sélectionnée.

## F/W UPDATE

### UPDATE SYSTEM/ UPDATE DAB1/ UPDATE DAB2

**F/W UP xx.xx/** **YES:** Démarrer la mise à niveau du micrologiciel. ; **NO:** Annulation (la mise à niveau n'est pas activée).  
**F/W UP xxxxx/**  
**F/W UP Vxxx** Pour en savoir plus sur la mise à niveau du micrologiciel, référez-vous à :  
[www.kenwood.com/cs/ce/](http://www.kenwood.com/cs/ce/)

**FACTORY RESET** **YES:** Réinitialise les réglages aux valeurs par défaut (sauf la station mémorisée). ;  
**NO:** Annulation.

## CLOCK

**CLOCK DISPLAY** **ON:** L'horloge apparaît sur l'affichage même quand l'appareil est hors tension. ;  
**OFF:** Annulation.

**ENGLISH** Sélectionnez la langue d'affichage pour le menu [FUNCTION] et l'information sur le morceau si elle est disponible.

**РУССКИЙ**

**ESPAÑOL**

Par défaut, [ENGLISH] est sélectionné.

## Changement du type de transition

- Appuyez répétitivement sur **SRC** pour entrer en veille **STANDBY**.
  - Maintenez pressée les touches numériques **4** et **5** pour accéder à la sélection de transition.  
Le type de transition actuelle apparaît.
  - Tournez le bouton de volume pour choisir "2WAY" ou "3WAY", puis appuyez sur le bouton.
  - Tournez le bouton de volume pour choisir "YES" ou "NO", puis appuyez sur le bouton.  
Le type de transition sélectionnée apparaît.
- Pour annuler, maintenez enfoncée **Q** / **↵**.
  - Pour ajuster les réglages de la transition sélectionnée, (→ 20).

## ⚠ Précautions

Sélectionnez un type de transition en fonction de la connexion de vos enceintes. (→ 31)

Si vous sélectionnez une mauvais type:

- Les enceintes peuvent être endommagées.
- Le niveau sonore de sortie peut être extrêmement élevé ou faible.

# RADIO NUMÉRIQUE (pour DPX-7000DAB)

## À propos du DAB (Digital Audio Broadcasting)

DAB est l'un des systèmes de radio numérique disponibles aujourd'hui. Il peut offrir un son de qualité numérique sans toutes les interférences gênantes ni les distorsions des signaux. De plus, il peut transporter des textes, des images et des données.

Contrairement aux émissions FM, où chaque programme est émis sur sa propre fréquence, les émissions DAB combinent plusieurs programmes (appelés "services") pour former un "ensemble". La "composante primaire" (station radio principale) est parfois accompagnée d'une "composante secondaire" qui peut contenir des programmes supplémentaires ou d'autres informations.

### Préparation:

- 1 Connectez l'antenne DAB fournie à la prise d'antenne DAB. (➔ 31)
  - 2 Appuyez répétitivement sur **SRC** pour sélectionner DAB.
  - 3 Maintenez enfoncée **Q/↵ (LIST UPDATE)** pour démarrer la mise à jour de la Liste des services. "LIST UPDATE" apparaît et la mise à jour démarre. "UPDATED" apparaît quand la mise à jour est terminée. La mise à jour prend un maximum de 3 minutes. Aucune interruption (telle que des informations routières) n'est possible pendant la mise à jour.
- Pour annuler la mise à jour de la Liste des services: Maintenez de nouveau enfoncée **Q/↵ (LIST UPDATE)**.

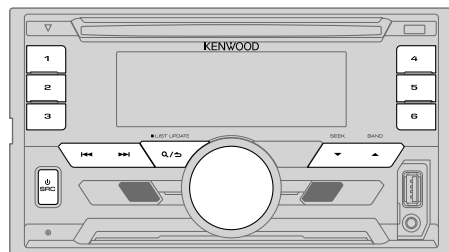

## Recherche d'un ensemble

- 1 Appuyez répétitivement sur **SRC** pour sélectionner DAB.
  - 2 Appuyez répétitivement sur **▲ BAND** pour sélectionner DB1/ DB2/ DB3.
  - 3 Maintenez enfoncée **◀◀ / ▶▶** pour rechercher un ensemble.
  - 4 Appuyez sur **◀◀ / ▶▶** pour choisir un ensemble, un service ou un composant à écouter.
- **Pour changer la méthode de recherche pour ◀◀ / ▶▶:** Appuyez répétitivement sur **▼ SEEK**.  
**AUTO1** : Appuyez sur **◀◀ / ▶▶**: Choisissez un ensemble, un service ou un composant. Maintenez enfoncée **◀◀ / ▶▶**: Recherche automatique d'un ensemble.  
**AUTO2** : Appuyez sur **◀◀ / ▶▶**: Recherche d'une station pré-réglée.  
**MANUAL** : Appuyez sur **◀◀ / ▶▶**: Choisissez un ensemble, un service ou un composant. Maintenez enfoncée **◀◀ / ▶▶**: Recherche manuelle d'un ensemble.
- **Pour mémoriser un service:** Maintenez pressée une des touches numériques (**1 à 6**).
  - **Pour choisir un service mémorisé:** Appuyez sur l'une des touches numériques (**1 à 6**).

## Choisissez un service

- 1 Appuyez sur **Q/↵ (LIST UPDATE)** pour entrer en mode de recherche de service.
- 2 Tournez le bouton de volume ou appuyez sur **▲ / ▼** pour choisir un service, puis appuyez sur le bouton.

Pour annuler le mode de recherche de service, appuyez sur **Q/↵ (LIST UPDATE)**.

## RADIO NUMÉRIQUE (pour **DPX-7000DAB**)

### Sélectionnez un service par son nom

- 1 Appuyez sur **Q/↵** (**LIST UPDATE**) pour entrer en mode de recherche de service.
- 2 Tournez le bouton de volume rapidement pour entrer en mode de recherche alphabétique.
- 3 Tournez le bouton du volume ou appuyez sur **◀◀ / ▶▶** pour choisir le caractère à rechercher.  
Appuyez sur **▲ / ▼** pour aller à la page précédente/suivante.
- 4 Appuyez sur le bouton de volume pour démarrer la recherche.
- 5 Tournez le bouton de volume pour choisir un service, puis appuyez sur le bouton.

Pour annuler le mode de recherche alphabétique, appuyez sur **Q/↵** (**LIST UPDATE**).

### Autres paramètres

- 1 Appuyez sur le bouton de volume pour entrer [FUNCTION].
- 2 Tournez le bouton de volume pour réaliser une sélection (voir le tableau suivant), puis appuyez sur le bouton.
- 3 Répétez l'étape 2 jusqu'à ce que l'élément souhaité soit sélectionné ou activé.
- 4 Maintenez enfoncée **Q/↵** pour quitter.

Pour retourner à l'option de réglage précédente, appuyez sur **Q/↵**.

Défaut: **XX**

### TUNER SETTING

<b>AF SET</b>	<b>ON:</b> Lors de l'écoute de la bande DAB: Commute automatiquement sur la station FM diffusant le même programme si le signal DAB devient faible. Il retourne sur le son DAB quand le signal devient de nouveau fort. Lors de l'écoute de la bande FM: Commute automatiquement sur la source DAB diffusant le même programme (si disponible). ; <b>OFF:</b> Annulation.
<b>TI</b>	<b>ON:</b> Permet à l'appareil de commuter temporairement sur les informations routières si elles sont disponibles ("TI" s'allume). ; <b>OFF:</b> Annulation.

- |                   |   |
|-------------------|---|
| <b>PTY SEARCH</b> | <ol style="list-style-type: none"><li>1 Appuyez sur le bouton de volume pour entrer en mode de sélection de la langue PTY.</li><li>2 Tournez le bouton de volume pour choisir la langue PTY (<b>ENGLISH/ FRENCH/ GERMAN</b>), puis appuyez sur le bouton.</li><li>3 Tournez le bouton de volume pour sélectionner le type de programme disponible (➔ 8).</li><li>4 Appuyez sur <b>◀◀ / ▶▶</b> pour démarrer la recherche.</li></ol> |
|-------------------|---|

- |                   |   |
|-------------------|---|
| <b>ASW SELECT</b> | <b>TRAVEL, WARNINGS, NEWS, WEATHER, EVENT, SPECIAL, RAD INFO, SPORTS, FINANCE:</b> Tournez le bouton de volume pour faire une sélection, puis appuyez sur le bouton.<br>"✳" apparaît devant le type d'annonce activé.<br>Commute automatiquement, à partir de n'importe quelle source, sur des ensembles de radio numérique diffusant un type d'annonce activé. <ul style="list-style-type: none"><li>• Plusieurs annonces peuvent être activées simultanément.</li><li>• Pour les désactiver, appuyez de nouveau sur le bouton de volume ("✳" s'éteint).</li></ul> |
|-------------------|---|

- |                    |  |
|--------------------|--|
| <b>LIST UPDATE</b> | <b>AUTO:</b> Met à jour automatiquement la liste des services DAB quand l'appareil est mis sous tension. ; <b>MANUAL:</b> Maintenez enfoncée <b>Q/↵</b> ( <b>LIST UPDATE</b> ) pour mettre à jour la liste des services DAB. |
|--------------------|--|

- |                  |  |
|------------------|--|
| <b>PTY WATCH</b> | <ol style="list-style-type: none"><li>1 Tournez le bouton de volume pour sélectionner le type de programme disponible, puis appuyez sur <b>Q/↵</b>.<br/>L'appareil commute automatiquement, à partir de n'importe quelle source, sur des ensembles de radio numérique diffusant le type de programme sélectionné.<br/>Type de programme: <b>NEWS, AFFAIRS, INFO, SPORT, EDUCATE, DRAMA, CULTURE, SCIENCE, VARIED, POP M</b> (musique), <b>ROCK M</b> (musique), <b>EASY M</b> (musique), <b>LIGHT M</b> (musique), <b>CLASSICS, OTHER M</b> (musique), <b>WEATHER, FINANCE, CHILDREN, SOCIAL, RELIGION, PHONE IN, TRAVEL, LEISURE, JAZZ, COUNTRY, NATION M</b> (musique), <b>OLDIES, FOLK M</b> (musique), <b>DOCUMENT</b><br/><b>OFF:</b> Annulation.</li><li>2 Appuyez sur le bouton de volume pour entrer en mode de sélection de la langue PTY.</li><li>3 Tournez le bouton de volume pour choisir la langue PTY (<b>ENGLISH/ FRENCH/ GERMAN</b>), puis appuyez sur le bouton.</li></ol> |
|------------------|--|

- |                     |   |
|---------------------|---|
| <b>RELATED SERV</b> | <b>ON:</b> Activez la fonction Soft-Link pour commuter sur un service alternatif qui offre un programme audio différent du programme audio actuel. ; <b>OFF:</b> Désactivé. |
|---------------------|---|

## RADIO NUMÉRIQUE (pour **DPX-7000DAB**)

### CLOCK

**TIME SYNC**      **ON**: Synchronise l'heure de l'appareil avec l'heure du signal de la radio numérique. ;  
**OFF**: Annulation.

### Type de programme disponible pour PTY SEARCH

**SPEECH** : NEWS, AFFAIRS, INFO (information), SPORT, EDUCATE, DRAMA, CULTURE, SCIENCE, VARIED, WEATHER, FINANCE, CHILDREN, SOCIAL, RELIGION, PHONE IN, TRAVEL, LEISURE, DOCUMENT

**MUSIC** : POP M (musique), ROCK M (musique), EASY M (musique), LIGHT M (musique), CLASSICS, OTHER M (musique), JAZZ, COUNTRY, NATION M (musique), OLDIES, FOLK M (musique)

L'appareil recherche le type de programme catégorisé dans [SPEECH] ou [MUSIC] s'il a été choisi.

- Si le volume est ajusté pendant la réception des informations routières, des annonces, des alarmes ou des bulletins d'information, le volume ajusté est automatiquement mémorisé. Il sera appliqué la prochaine fois que les informations routières, les annonces, les alarmes ou les bulletins d'information seront activées.

## RADIO ANALOGIQUE

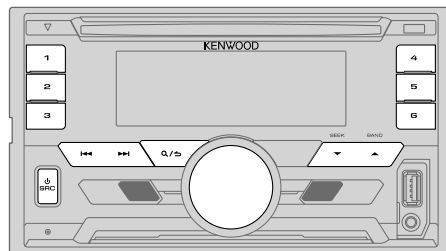

### Recherchez une station

- 1 Appuyez répétitivement sur **SRC** pour sélectionner TUNER.
  - 2 Appuyez répétitivement sur **▲ BAND** pour sélectionner FM1/ FM2/ FM3/ MW/ LW.
  - 3 Appuyez sur **◀◀ / ▶▶** pour recherche une station.
- Pour changer la méthode de recherche pour **◀◀ / ▶▶**: Appuyez répétitivement sur **▼ SEEK**.  
**AUTO1** : Recherche automatiquement une station.  
**AUTO2** : Recherche d'une station pré réglée.  
**MANUAL** : Recherche manuellement une station.
  - Pour mémoriser une station: Maintenez pressée une des touches numériques (**1** à **6**).
  - Pour choisir une station mémorisée: Appuyez sur l'une des touches numériques (**1** à **6**).

### Autres paramètres

- 1 Appuyez sur le bouton de volume pour entrer [FUNCTION].
  - 2 Tournez le bouton de volume pour choisir un élément (**➡ 9**), puis appuyez sur le bouton.
  - 3 Répétez l'étape 2 jusqu'à ce que l'élément souhaité soit sélectionné ou activé.
  - 4 Maintenez enfoncée **Q / S** pour quitter.
- Pour retourner à l'option de réglage précédente, appuyez sur **Q / S**.

Défaut: **XX**

TUNER SETTING	
<b>LOCAL SEEK</b>	<b>ON:</b> Recherche uniquement les stations avec une bonne réception. ; <b>OFF:</b> Annulation. • Les réglages réalisés sont applicables uniquement à la source/station sélectionnée. Si vous changez la source/station, vous devez refaire les réglages.
<b>AUTO MEMORY</b>	<b>YES:</b> Mémorise automatiquement 6 stations dont la réception est bonne. ; <b>NO:</b> Annulation. • Peut être sélectionné uniquement si <b>[NORMAL]</b> est sélectionné pour <b>[PRESET TYPE]</b> . (→ 5)
<b>MONO SET</b>	<b>ON:</b> Améliore la réception FM mais l'effet stéréo peut être perdu. ; <b>OFF:</b> Annulation.
<b>NEWS SET</b>	<b>ON:</b> L'appareil commute temporairement sur le programme d'information s'il est disponible. ; <b>OFF:</b> Annulation.
<b>REGIONAL</b>	<b>ON:</b> Commute sur une autre station uniquement dans la région spécifiée, à l'aide de la commande "AF" ; <b>OFF:</b> Annulation.
<b>AF SET</b>	<b>ON:</b> Recherche automatiquement une autre station diffusant le même programme dans le même réseau Radio Data System mais qui possède une meilleure réception quand la réception actuelle est mauvaise. ; <b>OFF:</b> Annulation.
<b>TI*</b>	<b>ON:</b> Permet à l'appareil de commuter temporairement sur les informations routières si elles sont disponibles ("TI" s'allume). ; <b>OFF:</b> Annulation. * [TI] pour la bande PO/GO permet l'interruption en cas d'information routière pour la source DAB uniquement.
<b>PTY SEARCH</b>	<b>1</b> Appuyez sur le bouton de volume pour entrer en mode de sélection de la langue PTY. <b>2</b> Tournez le bouton de volume pour choisir la langue PTY ( <b>ENGLISH/ FRENCH/ GERMAN</b> ), puis appuyez sur le bouton. <b>3</b> Tournez le bouton de volume pour sélectionner le type de programme disponible (voir ci-après). <b>4</b> Appuyez sur <b> ◀◀ / ▶▶ </b> pour démarrer la recherche.

## Type de programme disponible pour PTY SEARCH

**SPEECH :** NEWS, AFFAIRS, INFO (information), SPORT, EDUCATE, DRAMA, CULTURE, SCIENCE, VARIED, WEATHER, FINANCE, CHILDREN, SOCIAL, RELIGION, PHONE IN, TRAVEL, LEISURE, DOCUMENT

**MUSIC :** POP M (musique), ROCK M (musique), EASY M (musique), LIGHT M (musique), CLASSICS, OTHER M (musique), JAZZ, COUNTRY, NATION M (musique), OLDIES, FOLK M (musique)

L'appareil recherche le type de programme catégorisé dans **[SPEECH]** ou **[MUSIC]** s'il a été choisi.

- **[LOCAL SEEK]/ [MONO SET]/ [NEWS SET]/ [REGIONAL]/ [AF SET]/ [PTY SEARCH]** peut être choisi uniquement quand la bande est FM1/ FM2/ FM3.
- Si le volume est ajusté pendant la réception des informations routières ou de bulletins d'information, le volume ajusté est automatiquement mémorisé. Il sera appliqué la prochaine fois que les informations routières ou de bulletin d'information seront activées.

# AUX

## Préparation:

Sélectionnez [ON] pour [BUILT-IN AUX]. (→ 2)

## Démarrez l'écoute

### 1 Connectez un lecteur audio portable (en vente dans le commerce).

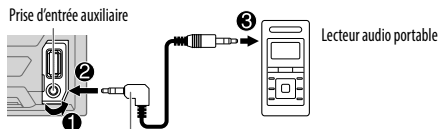

Mini fiche stéréo de 3,5 mm avec connecteur en forme de "L"  
(en vente dans le commerce)

### 2 Appuyez répétitivement sur **SRC** pour sélectionner AUX.

### 3 Mettez sous tension le lecteur audio portable et démarrez la lecture.

## Réglez le nom pour AUX

Lors de l'écoute d'un lecteur audio portable connecté à l'appareil...

### 1 Appuyez sur le bouton de volume pour entrer [FUNCTION].

### 2 Tournez le bouton de volume pour choisir [SYSTEM], puis appuyez sur le bouton.

### 3 Tournez le bouton de volume pour choisir [AUX NAME SET], puis appuyez sur le bouton.

### 4 Tournez le bouton de volume pour choisir un élément, puis appuyez sur le bouton.

AUX (défaut) / DVD / PORTABLE / GAME / VIDEO / TV

### 5 Maintenez enfoncée **Q** / **↵** pour quitter.

Pour retourner à l'option de réglage précédente, appuyez sur **Q** / **↵**.

# CD / USB / iPod / ANDROID

## Démarrez la lecture

La source change automatiquement et le lecture démarre.

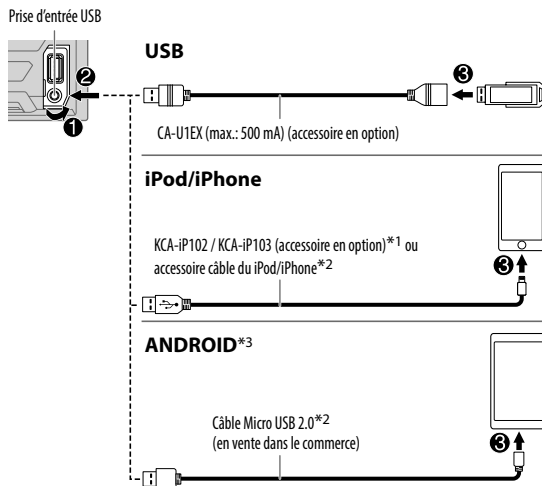
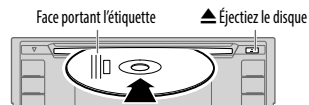

\*1 KCA-iP102 : Type à 30 broches, KCA-iP103 : Type d'éclairage

\*2 Ne laissez pas le câble à l'intérieur de la voiture quand il n'est pas utilisé.

\*3 Lors de la connexion d'un périphérique Android, "Press [VIEW] to install KENWOOD MUSIC PLAY APP" apparaît. Suivez les instructions pour installer l'application. Vous pouvez aussi installer la dernière version de l'application KENWOOD MUSIC PLAY sur votre périphérique Android avant la connexion. (→ 25)

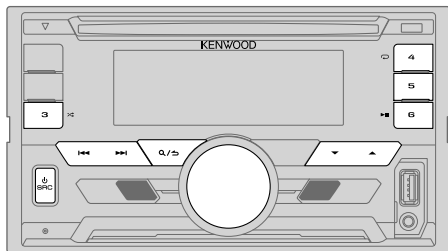

Pour	Sur la façade
Lecture / pause	Appuyez sur <b>6</b> ▶  .
Recherche rapide vers l'arrière / vers l'avant*4	Maintenez enfoncée  ◀◀ / ▶▶ .
Sélectionnez un une plage ou un fichier	Appuyez sur  ◀◀ / ▶▶ .
Sélectionnez un dossier*5	Appuyez sur ▲ / ▼.
Répéter la lecture*6	Appuyez répétitivement sur <b>4</b> ↻. <b>TRACK REPEAT / ALL REPEAT</b> : CD Audio <b>FILE REPEAT / FOLDER REPEAT / ALL REPEAT</b> : Fichier MP3/WMA/AAC/WAV/FLAC <b>FILE REPEAT / FOLDER REPEAT / REPEAT OFF</b> : iPod ou ANDROID
Lecture aléatoire*6	Appuyez répétitivement sur <b>3</b> ↺. <b>DISC RANDOM / RANDOM OFF</b> : CD Audio <b>FOLDER RANDOM / RANDOM OFF</b> : Fichier MP3/WMA/AAC/WAV/FLAC, iPod ou ANDROID <b>Maintenez enfoncée 3 ↺ pour sélectionner ALL RANDOM.*7</b>

\*4 Pour ANDROID: Fonctionne uniquement quand [BROWSE MODE] est sélectionné.

\*5 Pour CD: Uniquement pour les fichiers MP3/WMA/AAC. Cela ne fonctionne pas pour l'iPod/ ANDROID.

\*6 Pour l'iPod/ ANDROID: Fonctionne uniquement quand [MODE OFF]/ [BROWSE MODE] est sélectionné.

\*7 Pour CD: Uniquement pour les fichiers MP3/WMA/AAC.

## Sélectionnez le mode de commande

Quand la source est IPOD, appuyez répétitivement sur **5**.

**MODE ON** : Commande l'iPod en utilisant l'iPod lui-même. Cependant, vous pouvez toujours faire une lecture/pause, sauter des fichiers, et faire une recherche rapide vers l'arrière/vers l'avant à partir de cet appareil.

**MODE OFF** : Commande l'iPod à partir de cet appareil.

Quand la source est ANDROID, appuyez répétitivement sur **5**.

**BROWSE MODE**: Commandez le périphérique Android à partir de cet appareil via l'application KENWOOD MUSIC PLAY installée sur le périphérique Android.

**HAND MODE** : Commandez le périphérique Android en utilisant le périphérique Android lui-même via une autre application multimédia installée sur le périphérique Android. Cependant, vous pouvez encore utiliser la lecture/pause et le saut de fichier de cet appareil.

## Sélectionnez le lecteur de musique

Appuyez répétitivement sur **5**.

Les morceaux mémorisés dans la lecture suivant seront lus.

- Mémoire sélectionnée interne ou externe d'un smartphone (Mass Storage Class).
- Lecteur sélectionné parmi plusieurs lecteurs.

## Écoute de Tuneln Radio/ Tuneln Radio Pro/ Aupeo

Lors de l'écoute de Tuneln Radio, Tuneln Radio Pro ou Aupeo, connectez l'iPod/iPhone à la prise d'entrée USB de l'appareil.

- L'appareil sort le son de ces applications.

## Sélectionnez un fichier à partir d'un dossier/liste

- 1 Appuyez sur **Q/↵**.
- 2 Tournez le bouton de volume pour sélectionner un dossier/liste, puis appuyez sur le bouton.
- 3 Tournez le bouton de volume pour choisir un fichier, puis appuyez sur le bouton.

### Recherche rapide

Si vous avez beaucoup de fichiers, vous pouvez effectuer une recherche rapide parmi eux.

**Tournez rapidement le bouton de volume pour parcourir la liste rapidement.**

— Ne peut pas être utilisé pour iPod.

(ou)

**Appuyez sur **◀◀ / ▶▶** pour faire une recherche d'une amplitude prédéfinie. (→ [SKIP SEARCH])**

- Maintenir enfoncé **◀◀ / ▶▶** permet de rechercher avec une amplitude de 10%.
- Non applicable pour les CD audio et les fichiers MP3/WMA/ AAC/WAV/FLAC.

(ou)

**Recherche alphabétique (applicable uniquement pour iPod)**

Si vous avez beaucoup de fichiers dans l'iPod, vous pouvez faire une recherche parmi eux rapidement à partir du premier caractère du nom de fichier.

- 1 Tournez le bouton de volume rapidement pour entrer en recherche de caractères.
- 2 Tournez le bouton de volume pour sélectionner un caractère.  
Pour rechercher un autre caractère qu'une lettre de A à Z et un chiffre de 0 à 9, entrez seulement "\*".
- 3 Appuyez sur **◀◀ / ▶▶** pour déplacer la position d'entrée.  
• Vous pouvez entrer un maximum de trois caractères.
- 4 Appuyez sur le bouton de volume pour démarrer la recherche.

- Pour retourner au dossier racine/ premier fichier/ menu supérieur, appuyez sur **5**. (**Ne s'applique pas à la source BT AUDIO.**)
- Pour retourner à l'option de réglage précédente, appuyez sur **Q/↵**.
- Pour annuler, maintenez enfoncée **Q/↵**.
- Pour l'iPod, applicable uniquement quand **[MODE OFF]** est sélectionné. (→ 11)
- Pour ANDROID, applicable uniquement quand **[BROWSE MODE]** est sélectionné. (→ 11)

## Autres paramètres

- 1 Appuyez sur le bouton de volume pour entrer **[FUNCTION]**.
  - 2 Tournez le bouton de volume pour sélectionner un élément (voir le tableau suivant), puis appuyez sur le bouton.
  - 3 Répétez l'étape **2** jusqu'à ce que l'élément souhaité soit sélectionné ou activé.
  - 4 Maintenez enfoncée **Q/↵** pour quitter.
- Pour retourner à l'option de réglage précédente, appuyez sur **Q/↵**.

Défaut: **XX**

### USB

<b>MUSIC DRIVE</b>	<b>DRIVE CHANGE:</b> Le lecteur suivant ([DRIVE 1] à [DRIVE 4]) est sélectionné automatiquement et la lecture démarre. Répétez les étapes <b>1</b> à <b>3</b> pour choisir les lecteurs suivants.
<b>SKIP SEARCH</b>	<b>0.5%/ 1%/ 5%/ 10%:</b> Lors de l'écoute de l'iPod ou ANDROID, sélectionnez l'amplitude de saut sur le total des fichiers.



## BLUETOOTH — Connexion

### Profils Bluetooth pris en charge

- Hands-Free Profile — Profile mains libres (HFP)
- Advanced Audio Distribution Profile — Profile de distribution audio avancé (A2DP)
- Audio/Video Remote Control Profile — Profile de télécommande audio/vidéo (AVRCP)
- Serial Port Profile — Profile de port série (SPP)
- Phonebook Access Profile — Profile d'accès au répertoire d'adresses (PBAP)

### Codecs Bluetooth pris en charge

- Codec Sous-bande (SBC)
- Codage audio avancé (AAC)

## Connectez le microphone

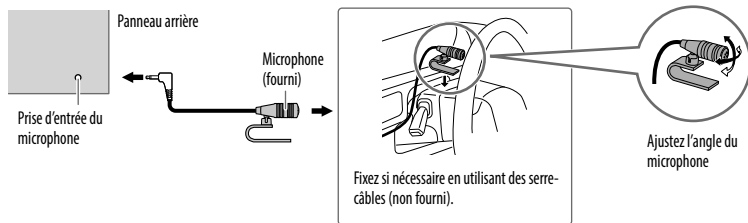

## Faites le pairing et connectez un périphérique Bluetooth pour la première fois

- 1 Appuyez sur **SRC** pour mettre l'appareil sous tension.
- 2 Recherchez et sélectionnez le nom de ce modèle (DPX-70\*\*DAB/ DPX-50\*\*BT) sur le périphérique Bluetooth.  
"PAIRING" → "PASS XXXXXX" → Nom du périphérique → "PRESS" → "VOLUME KNOB" défile sur l'affichage.
  - Pour certains périphériques Bluetooth, il se peut que vous ayez besoin d'entrer le code PIN (numéro d'identification personnel) immédiatement après la recherche.
- 3 Appuyez sur le bouton de volume pour démarrer le pairing.  
"PAIRING OK" apparaît quand le pairing est terminé.

- Cet appareil prend en charge le Pairage simple sécurisé (SSP).
- Un maximum de 10 appareils peuvent être enregistrés (appariés) en tout.
- Une fois que le pairing est terminé, le périphérique Bluetooth reste enregistré sur l'appareil même si vous réinitialisez l'appareil. Pour supprimer un périphérique apparié, ➔ 17, [DEVICE DELETE].

Une fois le pairing terminé la connexion Bluetooth est établie automatiquement. L'indicateur "BT1" et/ou "BT2" sur la façade s'allume.

- Un maximum de deux téléphones Bluetooth et un périphérique audio Bluetooth peuvent être connectés en même temps.
- Certains périphériques Bluetooth peuvent ne pas se connecter automatiquement au système après le pairing. Connectez le périphérique à l'appareil manuellement.
- Référez-vous au manuel d'instructions de votre périphérique Bluetooth pour en savoir plus.

## Pairage automatique

Quand vous connectez un périphérique iPhone/ iPod touch/ Android à la prise d'entrée USB, la demande de pairing (via Bluetooth) est activée automatiquement.

**Appuyez sur le bouton de volume pour faire le pairing une fois que vous avez validé le nom de périphérique.**

La demande de pairing automatique est activée uniquement si :

- La fonction Bluetooth du périphérique connecté est activée.
- [AUTO PAIRING] est réglé sur [ON]. (➔ 17)
- L'application KENWOOD MUSIC PLAY est installée sur le périphérique Android (➔ 10) et [BROWSE MODE] est sélectionné (➔ 11).

### Faites la connexion avec un périphérique distant avec Une seule touche (NFC)

Near Field Communication (NFC) permet la communication sans fil à courte distance entre l'appareil et les dispositifs distants.

En maintenant un périphérique distant NFC-près de la marque N de l'appareil, l'appareil et le périphérique distant procèdent au pairage et établissent automatiquement une connexion BLUETOOTH.

#### 1 Activez la fonction NFC sur le périphérique distant.

Référez-vous au manuel d'instructions de votre périphérique distant pour en savoir plus.

#### 2 Maintenez le périphérique distant près de la marque N sur l'appareil.

Le périphérique vibre quand le pairage est terminé.

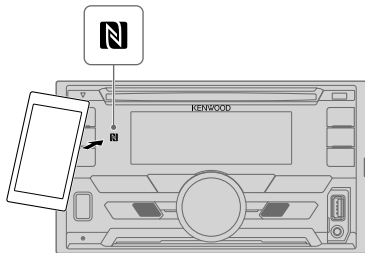

- Pour déconnecter, maintenez de nouveau le périphérique distant près de la marque N sur l'appareil.
- Cet appareil peut reconnaître et se connecter à un seul périphérique compatible NFC à la fois.

## BLUETOOTH — Téléphone portable

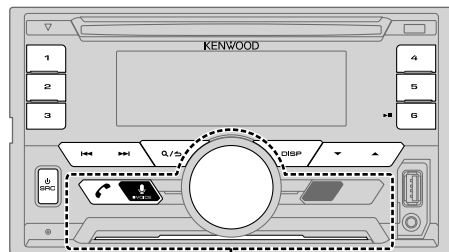

ZONE 2

### Réception d'un appel

Quand il y a un appel entrant:









- ZONE 2 s'allume en couleur verte et clignote.
- L'appareil répond automatiquement à l'appel si [AUTO ANSWER] sur une heure sélectionnée. (→ 15)

Pendant un appel:

- L'affichage s'éclaire en fonction des réglages réalisés pour [DISPLAY] (→ 21) et ZONE 2 s'allume en couleur verte.
- Si vous mettez hors tension l'appareil, la connexion Bluetooth est déconnectée.

## BLUETOOTH®

Les opérations suivantes peuvent différer ou peuvent ne pas être disponibles en fonction du téléphone connecté.

Pour	Sur la façade
Premier appel entrant...	
Répondre à un appel	Appuyez sur  , sur le bouton de volume ou sur l'une des touches numériques (1 à 6).
Refuser un appel	Appuyez sur  .
Fin d'un appel	Appuyez sur  .
Pendant que vous parlez pour le premier appel entrant...	
Répondez à un autre appel entrant et mettez en attente l'appel actuel	Appuyez sur  .
Refusez un autre appel entrant	Appuyez sur  .
Quand vous avez deux appels actifs...	
Terminez l'appel actuel et activez l'appel en attente	Appuyez sur  .
Commutez entre l'appel actuel et l'appel en attente	Appuyez sur  .
Ajustez le volume du téléphone [00] à [35] (Défaut: [15])	Tournez le bouton de volume pendant un appel. <ul style="list-style-type: none"><li>Cet ajustement n'affecte pas le volume des autres sources.</li></ul>
Commute entre le mode mains libres et le mode de conversation privée	Appuyez sur  pendant un appel. <ul style="list-style-type: none"><li>Les opérations peuvent différer en fonction du périphérique Bluetooth connecté.</li></ul>

## Amélioration de la qualité des voix

Quand vous parlez au téléphone...



- Appuyez sur le bouton de volume pour entrer [FUNCTION].
- Tournez le bouton de volume pour sélectionner un élément (voir le tableau suivant), puis appuyez sur le bouton.
- Répétez l'étape 2 jusqu'à ce que l'élément souhaité soit sélectionné ou activé.
- Maintenez enfoncée  pour quitter.

Pour retourner à l'option de réglage précédente, appuyez sur .

Défaut: **XX**

MIC GAIN	-10 — +10 (-4): La sensibilité du microphone augmente quand le numéro augmente.
NR LEVEL	-5 — +5 (0): Ajustez le niveau de réduction de bruit jusqu'à ce qu'un minimum de bruit soit entendu pendant une conversation téléphonique.
ECHO CANCEL	-5 — +5 (0): Ajustez le temps de retard d'annulation de l'écho jusqu'à ce que le dernier écho est entendu pendant une conversation téléphonique.

## Réalise les réglages de réception d'un appel

- Appuyez sur  pour entrer en mode Bluetooth.
- Tournez le bouton de volume pour sélectionner un élément (voir le tableau suivant), puis appuyez sur le bouton.
- Répétez l'étape 2 jusqu'à ce que l'élément souhaité soit sélectionné ou activé.
- Maintenez enfoncée  pour quitter.

Pour retourner à l'option de réglage précédente, appuyez sur .



Défaut: **XX**

SETTINGS	
AUTO ANSWER	1 — 30: L'appareil répond au téléphone entrant automatiquement pendant le temps sélectionné (secondes). ; <b>OFF</b> : Annulation.
BATT/SIGNAL*	<b>AUTO</b> : Indique la puissance de la batterie et du signal quand l'appareil détecte une périphérique Bluetooth et que le périphérique Bluetooth est connecté. ; <b>OFF</b> : Annulation. L'horloge apparaît.

\* Les fonctionnalités dépendent du type de téléphone utilisé.

## Faire un appel

Vous pouvez faire un appel à partir de l'historique, du répertoire d'adresses ou composer le numéro. Un appel par commande vocale est possible si votre téléphone portable possède cette fonction.

- 1 Appuyez sur  pour entrer en mode Bluetooth.
- 2 Tournez le bouton de volume pour sélectionner un élément (voir le tableau suivant), puis appuyez sur le bouton.
- 3 Répétez l'étape 2 jusqu'à ce que l'élément souhaité soit sélectionné/activé ou suivez les instructions données pour l'élément sélectionné.
- 4 Maintenez enfoncée  pour quitter.

Pour retourner à l'option de réglage précédente, appuyez sur .



### CALL HISTORY

(Applicable uniquement quand le téléphone prend en charge PBAP)



- 1 Appuyez sur le bouton de volume pour sélectionner un nom ou un numéro de téléphone.
  - "INCOMING", "OUTGOING" ou "MISSED" apparaît sur la partie inférieure de l'affichage pour indiquer l'état de l'appel précédent.
  - Appuyez sur **DISP** pour changer la catégorie de l'affichage (NUMBER ou NAME).
  - "NO DATA" apparaît s'il n'y a pas d'historique d'appels enregistré.
- 2 Appuyez sur le bouton de volume pour appeler.

### PHONE BOOK

(Applicable uniquement quand le téléphone prend en charge PBAP)

- 1 Tournez le bouton de volume rapidement pour entrer en mode de recherche alphabétique (si le répertoire d'adresses contient beaucoup de contacts). Le premier menu (ABCDEFGHIJK) apparaît.
  - Pour passer sur les autres menus (LMNOPQRSTUVWXYZ\*1\*), appuyez sur .
  - Pour sélectionner la première lettre souhaitée, touchez le bouton de volume ou appuyez sur  / , puis appuyez sur le bouton. Sélectionnez "1" pour faire une recherche avec les numéros et sélectionnez "\*" pour faire une recherche avec les symboles.
- 2 Tournez le bouton de volume pour choisir un nom, puis appuyez sur le bouton.
- 3 Tournez le bouton de volume pour choisir un numéro de téléphone, puis appuyez sur le bouton pour appeler.
  - Le répertoire d'adresse du téléphone connecté est transféré automatiquement sur l'appareil lors du pairage.
  - Les contacts sont catégorisés de la façon suivante: HOME, OFFICE, MOBILE, OTHER, GENERAL
  - Cet appareil peut uniquement afficher les lettres non accentuées. (Les lettres accentuées telles que "Ü" sont affichées comme "U")

### NUMBER DIAL

- 1 Tournez le bouton de volume pour sélectionner un numéro (0 à 9) ou un caractère (\*, #, +).
- 2 Appuyez sur  /  pour déplacer la position d'entrée. Répétez les étapes 1 et 2 jusqu'à ce que vous terminiez d'entrer le numéro de téléphone.
- 3 Appuyez sur le bouton de volume pour appeler.

### VOICE

Dites le nom du contact que vous souhaitez appeler ou la commande vocale pour commander les fonctions du téléphone.  
**(→ Faites au appel en utilisant la reconnaissance vocale)**

**BATT LOW/ MID/ FULL\***: Affiche la puissance de la batterie.

**NO SIGNAL/ LOW/ MID/ MAX\***: Montre la puissance du signal actuellement reçu.

\* Les fonctionnalités dépendent du type de téléphone utilisé.

## Faites au appel en utilisant la reconnaissance vocale

- 1 Maintenez pressé  pour activer la reconnaissance vocale du téléphone connecté.
- 2 Dites le nom du contact que vous souhaitez appeler ou la commande vocale pour commander les fonctions du téléphone.
  - Les fonctions de reconnaissance vocale prises en charge varient pour chaque téléphone. Référez-vous au mode d'emploi du téléphone connecté pour les détails.
  - L'appareil prend aussi en charge la fonction d'assistant personnel intelligent de l'iPhone.

## Réglages en mémoire

### Stockage d'un contact en mémoire

Vous pouvez mémoriser un maximum de 6 contacts sur les touches numériques (1 à 6).

- Appuyez sur  pour entrer en mode Bluetooth.
- Tournez le bouton de volume pour choisir [CALL HISTORY], [PHONE BOOK] ou [NUMBER DIAL], puis appuyez sur le bouton.
- Tournez le bouton de volume pour sélectionner un contact ou entrez un numéro de téléphone.

Si un contact est sélectionné, appuyez sur le bouton de volume pour afficher le numéro de téléphone.



- Maintenez pressée une des touches numériques (1 à 6). "STORED" apparaît quand les contacts sont mémorisés.



Pour supprimer un contact de la mémoire préréglée, choisissez [NUMBER DIAL] à l'étape 2 et mémorisez un numéro vide.

### Pour passer un appel à partir de la mémoire

- Appuyez sur  pour entrer en mode Bluetooth.
- Appuyez sur l'une des touches numériques (1 à 6).
- Appuyez sur le bouton de volume pour appeler. "NO MEMORY" apparaît s'il n'y a pas de contact mémorisé.



## Autres paramètres

- Appuyez sur le bouton de volume pour entrer [FUNCTION].
- Tournez le bouton de volume pour sélectionner un élément (voir le tableau suivant), puis appuyez sur le bouton.
- Répétez l'étape 2 jusqu'à ce que l'élément souhaité soit sélectionné/activé ou suivez les instructions données pour l'élément sélectionné.
- Maintenez enfoncée  /  pour quitter.

Pour retourner à l'option de réglage précédente, appuyez sur  / .

Défaut: **XX**

### BT MODE

PHONE SELECT	Permet de sélectionner le téléphone ou le périphérique audio à connecter ou déconnecter. "✳" apparaît devant le nom de l'appareil quand il est connecté.
AUDIO SELECT	<ul style="list-style-type: none"> <li>Vous pouvez connecter un maximum de deux téléphones Bluetooth et un périphérique audio Bluetooth en même temps.</li> </ul>
DEVICE DELETE	<ol style="list-style-type: none"> <li>Tournez le bouton de volume pour choisir le périphérique à supprimer, puis appuyez sur le bouton.</li> <li>Tournez le bouton de volume pour choisir [YES] ou [NO], puis appuyez sur le bouton.</li> </ol>
PIN CODE EDIT (0000)	Change le code PIN (6 chiffres maximum). <ol style="list-style-type: none"> <li>Tournez le bouton de volume pour sélectionner un numéro.</li> <li>Appuyez sur  /  pour déplacer la position d'entrée. Répétez les étapes 1 et 2 jusqu'à ce que le code PIN soit entré complètement.</li> <li>Appuyez sur le bouton de volume pour valider.</li> </ol>
RECONNECT	<b>ON</b> : L'appareil se reconnecte automatiquement quand le dernier périphérique Bluetooth connecté est dans la plage. ; <b>OFF</b> : Annulation.
AUTO PAIRING	<b>ON</b> : L'appareil apparie automatiquement le périphérique Bluetooth pris en charge (iPhone/ iPod touch/ périphérique Android) quand il est connecté par la prise d'entrée USB. En fonction du système d'exploitation du périphérique connecté, il se peut que cette fonction ne fonctionne pas. ; <b>OFF</b> : Annulation.
INITIALIZE	<b>YES</b> : Initialise tous les réglages Bluetooth (y compris le pairage mémorisé, le répertoire téléphonique, etc.). ; <b>NO</b> : Annulation.

## Mode de vérification Bluetooth

Vous pouvez vérifier la connectivité du profil pris en charge entre le périphérique Bluetooth et l'appareil.

- Assurez-vous qu'il n'y a aucun périphérique Bluetooth apparié.

- Maintenez enfoncée** .  
"PLEASE PAIR YOUR PHONE PIN 0000" apparaît.
- Recherchez et sélectionnez le nom de ce modèle** (DPX-70\*\*DAB/ DPX-50\*\*BT) sur le périphérique Bluetooth.
- Utilisez le périphérique Bluetooth pour valider le pairage.**  
"TESTING" clignote sur l'affichage.

Le résultat de la connectivité (OK ou NG) apparaît après la vérification.

PAIRING: État du pairage

HF CNT: Compatibilité avec le Profile mains libres (HFP)

AUD CNT: Compatibilité avec le Profile de distribution audio avancé (A2DP)

PB DL: Compatibilité avec le Profile d'accès au répertoire d'adresses (PBAP)



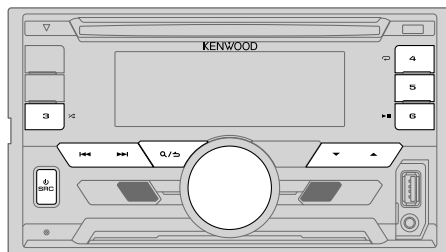

Pour annuler le mode de vérification, maintenez enfoncée  **SRC** pour mettre l'appareil hors tension.

## BLUETOOTH — Audio



### Lecteur audio via Bluetooth

- Appuyez répétitivement sur**  **SRC** pour sélectionner BT AUDIO.
- Commandez le lecture audio Bluetooth pour démarrer la lecture.**

Pour	Sur la façade
Lecture / pause	Appuyez sur <b>6</b>  .
Choisissez un groupe ou un dossier	Appuyez sur <b>▲</b> / <b>▼</b> .
Saut vers l'arrière / saut vers l'avant	Appuyez sur <b>◀◀</b> / <b>▶▶</b> .
Recherche rapide vers l'arrière / vers l'avant	Maintenez enfoncée <b>◀◀</b> / <b>▶▶</b> .
Lecture répétée	Appuyez répétitivement sur <b>4</b>  . <b>ALL REPEAT, FILE REPEAT, REPEAT OFF</b>
Lecture aléatoire	Maintenez enfoncée <b>3</b>  pour sélectionner <b>ALL RANDOM</b> . • Appuyez sur <b>3</b>  pour sélectionner <b>RANDOM OFF</b> .
Sélectionnez un fichier à partir d'un dossier/liste	Reportez-vous à "Sélectionnez un fichier à partir d'un dossier/ liste" à la page 12.

Les opérations et les indications de l'affichage peuvent différer en fonction de leur disponibilité sur le périphérique connecté.

# RÉGLAGES AUDIO

Pendant l'écoute de n'importe quelle source...

- 1 Appuyez sur **(M) AUDIO** pour accéder directement à [AUDIO CONTROL].
- 2 Tournez le bouton de volume pour sélectionner un élément (voir le tableau suivant), puis appuyez sur le bouton.
- 3 Répétez l'étape 2 jusqu'à ce que l'élément souhaité soit sélectionné ou activé.
- 4 Maintenez enfoncée **Q/↵** pour quitter.

Pour retourner à l'option de réglage précédente, appuyez sur **Q/↵**.

Défaut: **XX**

<b>SUB-W LEVEL</b>	-50 à +10 (0): Ajuste le niveau de sortie du caisson de grave.
<b>MANUAL EQ</b>	
<b>BAND1 LEVEL</b>	<b>LEVEL</b> -9 à +9 (0): (Reportez-vous à <b>BAND2 LEVEL</b> ci-dessous). <b>BASS EXTEND ON</b> : Met en service les graves étendus. ; <b>OFF</b> : Annulation.
<b>BAND2 LEVEL à BAND13 LEVEL</b>	-9 à +9 (0): Les éléments du son (niveau de fréquence, niveau de tonalité, facteur Q) sont préréglés pour chaque sélection ( <b>BAND1 LEVEL</b> à <b>BAND13 LEVEL</b> ). Réglez le niveau à mémoriser pour chaque source. (Avant de réaliser un ajustement, choisissez la source que vous souhaitez ajuster.)
<b>Q FACTOR</b>	1.35/ 1.50/ 2.00: Règle le facteur de qualité.
<b>PRESET EQ</b>	<b>NATURAL/ ROCK/ POPS/ EASY/ TOP40/ JAZZ/ POWERFUL/ USER</b> : Sélectionne un égaliseur préréglé adapté à votre genre de musique. (Sélectionnez [USER] pour utiliser les réglages réalisés dans [MANUAL EQ].)
<b>BASS BOOST</b>	<b>LEVEL1/ LEVEL2/ LEVEL3/ LEVEL4/ LEVEL5</b> : Choisissez votre niveau préféré d'accentuation des graves. ; <b>OFF</b> : Annulation.
<b>LOUDNESS</b>	<b>LEVEL1/ LEVEL2</b> : Sélectionnez votre accentuation préférée pour les basses et hautes fréquences pour produire un son plus équilibré aux faibles niveaux de volume. ; <b>OFF</b> : Annulation.
<b>SUBWOOFER SET</b>	<b>ON</b> : Met en service la sortie du caisson de grave. ; <b>OFF</b> : Annulation.

<b>FADER</b>	(Non applicable si la transition 3 voies est sélectionnée.) <b>R15 à F15 (0)</b> : Règle la balance de sortie des enceintes arrière et avant.
<b>BALANCE</b>	<b>L15 à R15 (0)</b> : Règle la balance de sortie des enceintes gauche et droite.
<b>VOLUME OFFSET</b>	-15 à +6 (0): Préréglez le niveau de volume initial pour chaque source. (Avant un ajustement, sélectionnez la source que vous souhaitez ajuster.)
<b>SOUND EFFECT</b>	
<b>SOUND RECNSTR</b> (Reconstruction sonore)	(Ne s'applique pas à la source TUNER, à la source DAB et à la source AUX.) <b>ON</b> : Crée un son réaliste en compensant les composants haute fréquence et en rétablissant le temps de montée de la forme d'onde qui est perdu lors de la compression des données audio. ; <b>OFF</b> : Annulation.
<b>SPACE ENHANCE</b>	(Ne s'applique pas à la source TUNER et à la source DAB.) <b>SMALL/ MEDIUM/ LARGE</b> : Améliore virtuellement l'espace sonore. ; <b>OFF</b> : Annulation.
<b>SND REALIZER</b>	<b>LEVEL1/ LEVEL2/ LEVEL3</b> : Rend virtuellement le son plus réaliste. ; <b>OFF</b> : Annulation.
<b>STAGE EQ</b>	<b>LOW/ MIDDLE/ HIGH</b> : Ajuste virtuellement la position sonore entendue par les enceintes. ; <b>OFF</b> : Annulation.
<b>DRIVE EQ</b>	<b>ON</b> : Accentue la fréquence pour réduire le bruit entendu de l'extérieur de la voiture ou le bruit roulement des pneus. ; <b>OFF</b> : Annulation.
<b>SPEAKER SIZE</b>	En fonction du type de transition que vous avez sélectionné (→ 5), les options de réglage pour transition 2 voies ou transition 3 voies apparaîtront. (→ 20, 21)
<b>X'OVER</b>	Par défaut, le type de transition 2 voies est sélectionné.

[SUB-W LEVEL] peut être sélectionné uniquement si [SUBWOOFER SET] est réglé sur [ON].

## RÉGLAGES AUDIO

### Réglages de transition

Voici les options de réglage disponibles pour la transition 2 voies et la transition 3 voies.

#### SPEAKER SIZE

La sélection est faite en fonction de la taille de l'enceinte connectée permettant d'obtenir les performances optimales.

- Les réglages de la fréquence et de la pente sont réalisés automatiquement pour la transition de l'enceinte sélectionnée.
- Si [NONE] est sélectionné pour [TWEETER] de [FRONT], [REAR] et [SUBWOOFER] pour [SPEAKER SIZE], le réglage [X' OVER] de l'enceinte n'est pas disponible.

#### X' OVER

[FRQ]/ [F - HPF FRQ]/ [R - HPF FRQ]/ [SW LPF FRQ]/ [HPF FRQ]/ [LPF FRQ]:

Ajuste la fréquence de transition pour les enceintes sélectionnées (filtre passe haut ou filtre passe bas).

- Si [THROUGH] est sélectionné, tous les signaux sont envoyés aux enceintes sélectionnées.

[F - HPF SLOPE]/ [R - HPF SLOPE]/ [SW LPF SLOPE]/ [HPF SLOPE]/ [LPF SLOPE]/ [SLOPE]:

Ajuste la pente de transition.

- Peut être uniquement sélectionné si un réglage autre que [THROUGH] est choisi pour la fréquence de transition.

[SW LPF PHASE]/ [PHASE]:

Sélectionne la phase de la sortie de l'enceinte à synchroniser avec la sortie des autres enceintes.

[GAIN LEFT]/ [GAIN RIGHT]/ [F - HPF GAIN]/ [R - HPF GAIN]/ [SW LPF GAIN]/ [GAIN]:

Ajuste le volume de sortie de l'enceinte sélectionnée.

Les options suivantes peuvent être sélectionnées uniquement si [SUBWOOFER SET] est réglé sur [ON]:

- [SUBWOOFER]/ [WOOFER] de [SPEAKER SIZE]
- [SUBWOOFER LPF]/ [WOOFER] de [X' OVER]

### Options de réglage de la transition 2 voies

#### SPEAKER SIZE

FRONT	SIZE	8CM/ 10CM/ 12CM/ 13CM/ <u>16CM</u> / 17CM/ 18CM/ 4×6/ 5×7/ 6×8/ 6×9/ 7×10
	TWEETER	SMALL/ <u>MIDDLE</u> / LARGE/ NONE (non connecté)
REAR		8 CM/ 10 CM/ 12 CM/ 13 CM/ 16 CM/ 17 CM/ 18 CM/ 4×6/ 5×7/ 6×8/ 6×9/ 7×10/ NONE (non connecté)
SUBWOOFER		16CM/ 20CM/ <u>25CM</u> / 30CM/ 38CM OVER/ NONE (non connecté)

#### X' OVER

TWEETER	FRQ	1KHZ/ 1.6KHZ/ 2.5KHZ/ <u>4KHZ</u> / 5KHZ/ 6.3KHZ/ 8KHZ/ 10KHZ/12.5KHZ
	GAIN LEFT	–8 à <u>0</u>
	GAIN RIGHT	–8 à <u>0</u>
FRONT HPF	F - HPF FRQ	30HZ/40HZ/ 50HZ/ 60HZ/ 70HZ/ 80HZ/ 90HZ/ 100HZ/ 120HZ/ 150HZ/ 180HZ/ 220HZ/ 250HZ/ <u>THROUGH</u>
	F - HPF SLOPE	–6DB/ <u>–12DB</u> / –18DB/ –24DB
	F - HPF GAIN	–8 à <u>0</u>
REAR HPF	R - HPF FRQ	
	R - HPF SLOPE	(Reportez-vous aux réglages FRONT HPF ci-dessus.)
	R - HPF GAIN	
SUBWOOFER LPF	SW LPF FRQ	30HZ/ 40HZ/ 50HZ/ 60HZ/ 70HZ/ 80HZ/ 90HZ/ 100HZ/ 120HZ/ 150HZ/ 180HZ/ 220HZ/ 250HZ/ <u>THROUGH</u>
	SW LPF SLOPE	–6DB/ <u>–12DB</u> / –18DB/ –24DB
	SW LPF PHASE	REVERSE (180°)/ <u>NORMAL</u> (0°)
	SW LPF GAIN	–8 à <u>0</u>



## RÉGLAGES AUDIO

### Options de réglage de la transition 3 voies

#### SPEAKER SIZE

TWEETER	SMALL/ <u>MIDDLE</u> / LARGE
MID RANGE	8CM/ 10CM/ 12CM/ 13CM/ <u>16CM</u> / 17CM/ 18CM/ 4×6/ 5×7/ 6×8/ 6×9
WOOFER	16CM/ 20CM/ <u>25CM</u> / 30CM/ 38CM OVER/ NONE (non connecté)

#### X'OVER

TWEETER	HPF FRQ	1KHZ/ 1.6KHZ/ 2.5KHZ/ <u>4KHZ</u> / 5KHZ/ 6.3KHZ/ 8KHZ/ 10KHZ/ 12.5KHZ
	F - HPF SLOPE	-6DB/ <u>-12DB</u>
	PHASE	REVERSE (180°)/ <u>NORMAL</u> (0°)
	GAIN	-8 à 0
MID RANGE	HPF FRQ	30HZ/ 40HZ/ 50HZ/ 60HZ/ 70HZ/ 80HZ/ 90HZ/ 100HZ/ <u>120HZ</u> / 150HZ/ 180HZ/ 220HZ/ 250HZ/ THROUGH
	HPF SLOPE	-6DB/ <u>-12DB</u>
	LPF FRQ	1KHZ/ 1.6KHZ/ 2.5KHZ/ <u>4KHZ</u> / 5KHZ/ 6.3KHZ/ 8KHZ/ 10KHZ/ 12.5KHZ/ THROUGH
	LPF SLOPE	-6DB/ <u>-12DB</u>
	PHASE	REVERSE (180°)/ <u>NORMAL</u> (0°)
WOOFER	GAIN	-8 à 0
	LPF FRQ	30HZ/ 40HZ/ 50HZ/ 60HZ/ <u>70HZ</u> / 80HZ/ 90HZ/ 100HZ/ 120HZ/ 150HZ/ 180HZ/ 220HZ/ 250HZ/ THROUGH
	SLOPE	-6DB/ <u>-12DB</u>
	PHASE	REVERSE (180°)/ <u>NORMAL</u> (0°)
GAIN	-8 à 0	

## RÉGLAGES D'AFFICHAGE

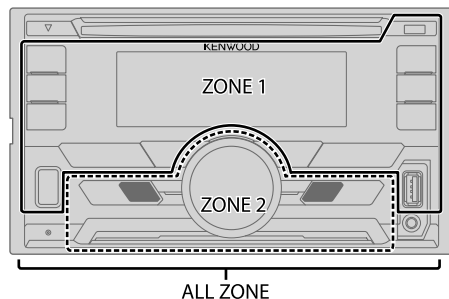

### Réglez le gradateur

Maintenez **DISP (DIMMER)** enfoncé pour activer/désactiver le gradateur.

- Si vous avez réglé [DIMMER TIME] (→ 22), il sera annulé quand vous maintiendrez ce bouton enfoncé.

### Autres paramètres

- Appuyez sur le bouton de volume pour entrer [FUNCTION].
- Tournez le bouton de volume pour choisir [DISPLAY], puis appuyez sur le bouton.
- Tournez le bouton de volume pour choisir un élément (→ 22), puis appuyez sur le bouton.
- Répétez l'étape 3 jusqu'à ce que l'élément souhaité soit sélectionné/ activé ou suivez les instructions données pour l'élément sélectionné.
- Maintenez enfoncée **Q/↵** pour quitter.

Pour retourner à l'option de réglage précédente, appuyez sur **Q/↵**.

## RÉGLAGES D’AFFICHAGE

Défaut: **XX**

<b>COLOR SELECT</b>	<p>Sélectionnez une couleur pour <b>ALL ZONE, ZONE 1</b> et <b>ZONE 2</b> séparément.</p> <ol style="list-style-type: none"> <li>1 Choisissez une zone. (➔ 21)</li> <li>2 Choisissez une couleur pour la zone sélectionnée. <b>VARIABLE SCAN/ CUSTOM R/G/B/</b> couleurs pré-réglées* <p>Pour créer votre propre couleur, sélectionnez <b>[CUSTOM R/G/B]</b>. La couleur que vous avez créé est mémorisée dans <b>[CUSTOM R/G/B]</b>.</p> <ol style="list-style-type: none"> <li>1 Appuyez sur le bouton de volume pour accéder à l’ajustement détaillé de la couleur.</li> <li>2 Appuyez sur <b>◀/▶</b> pour sélectionner la couleur <b>(R/ G/ B)</b> à ajuster.</li> <li>3 Tournez le bouton de volume pour ajuster le niveau <b>(0 — 9)</b>, puis appuyez sur le bouton.</li> </ol> </li></ol>
<b>DIMMER</b>	<p>Assombrir l’éclairage de l’affichage et l’éclairage des touches.</p> <p><b>ON</b>: Le gradateur est activé. ; <b>OFF</b>: Annulation.</p> <p><b>DIMMER TIME</b>: Réglez l’heure de mise en et hors service du gradateur.</p> <ol style="list-style-type: none"> <li>1 Tournez le bouton de volume pour régler l’heure de mise en service <b>[ON]</b>, puis appuyez sur le bouton.</li> <li>2 Tournez le bouton de volume pour régler l’heure de mise en service <b>[OFF]</b>, puis appuyez sur le bouton.</li> </ol> <p>(Défaut: <b>[ON]: 18:00; [OFF]: 6:00</b>)</p>
<b>BRIGHTNESS</b>	<ol style="list-style-type: none"> <li>1 Choisissez une zone pour le réglage. (➔ 21)</li> <li>2 <b>0 — 31</b>: Sélectionne votre niveau de luminosité préféré pour l’éclairage de l’affichage et l’éclairage des touches.</li> </ol>
<b>TEXT SCROLL</b>	<p><b>AUTO/ONCE</b>: Sélectionne de faire défiler automatiquement l’information sur l’affichage, ou de la faire défiler une seule fois. ; <b>OFF</b>: Annulation.</p>

\* Couleurs pré-réglées: **RED1/ RED2/ RED3/ PURPLE1/ PURPLE2/ PURPLE3/ PURPLE4/ BLUE1/ BLUE2/ BLUE3/ SKYBLUE1/ SKYBLUE2/ LIGHTBLUE/ AQUA1/ AQUA2/ GREEN1/ GREEN2/ GREEN3/ YELLOWGREEN1/ YELLOWGREEN2/ YELLOW/ ORANGE1/ ORANGE2/ ORANGERED**

## GUIDE DE DÉPANNAGE

Symptôme	Remède	
Généralités	Le son ne peut pas être entendu. <ul style="list-style-type: none"> <li>• Ajustez le volume sur le niveau optimum.</li> <li>• Vérifiez les cordons et les connexions.</li> </ul>	
	"MISWIRING CHECK WIRING THEN PWR ON" apparaît.	Mettez l'appareil hors tension, puis assurez-vous que les prises des câbles d'enceinte sont correctement isolées. Mettez de nouveau l'appareil sous tension.
	"PROTECTING SEND SERVICE" apparaît.	Envoyez l'appareil au centre de service le plus proche.
	Cet appareil ne fonctionne pas du tout.	Réinitialisez l'appareil. (➔ 3)
Radio Numérique (pour <b>DIPX-7000DAB</b> )	La réception DAB est mauvaise.	Assurez-vous que <b>[ON]</b> est choisi pour <b>[DAB ANT POWER]</b> . (➔ 5)
	"DAB ANT ERR"	Vérifiez l'antenne DAB. Si vous utilisez une antenne passive (sans amplificateur), réglez <b>[DAB ANT POWER]</b> sur <b>[OFF]</b> . (➔ 5)
	"RELATED SERV FOUND"	<ul style="list-style-type: none"> <li>• Appuyez sur le bouton de volume pour activer Soft-Link. (➔ 7)</li> <li>• Appuyez sur <b>Q/↵</b> pour annuler.</li> </ul>
Radio Analogique	<ul style="list-style-type: none"> <li>• La réception radio est mauvaise.</li> <li>• Bruit statique pendant l'écoute de la radio.</li> </ul> Connectez l'antenne solidement.	
CD / USB / iPod	Le disque ne peut pas être éjecté.	Maintenez enfoncée <b>▲</b> pour éjecter le disque de force. Faites attention que le disque ne tombe pas quand il est éjecté. Si cela ne résout pas le problème, essayez de réinitialiser l'appareil. (➔ 3)
	Du bruit est produit.	Sautez à une autre plage ou changez le disque.

## GUIDE DE DÉPANNAGE

Symptôme	Remède
Les plages ne sont pas reproduites comme vous le souhaitez.	L'ordre de lecture est déterminé quand les fichiers sont enregistrés.
"READING" clignote sur.	N'utilisez pas trop de niveaux de hiérarchie ou de dossiers.
La durée de lecture écoulée n'est pas correcte.	C'est causé par la façon dont les plages ont été enregistrées sur le disque.
"LOADING" apparaît quand vous entrez en mode de recherche en appuyant sur  .	Cet appareil continue de préparer la liste des morceaux de l'iPod/iPhone. Le chargement des données peut être long, essayez de nouveau plus tard.
Les caractères corrects ne sont pas affichés (ex.: nom de l'album).	<ul style="list-style-type: none"> <li>Cet appareil peut uniquement afficher les lettres majuscules, les chiffres et un nombre limité de symboles.</li> <li>En fonction de la langue d'affichage que vous avez choisie (→ 5), certains caractères peuvent ne pas être affichés correctement.</li> </ul>
"NA FILE"	Assurez-vous que le disque contient des fichiers audio compatibles. (→ 25)
"NO DISC"	Insérez un disque reproductible dans la fente d'insertion.
"TOC ERROR"	Assurez-vous que le disque est propre et inséré correctement.
"PLEASE EJECT"	Réinitialisez l'appareil. Si cela ne résout pas le problème, consultez votre centre de service le plus proche.
"READ ERROR"	Copiez les fichiers et les dossiers de nouveau sur le périphérique USB. Si cela ne résout pas le problème, réinitialisez le périphérique USB ou utilisez en un autre.
"NO DEVICE"	Connectez un périphérique USB puis repassez à la source USB.
"COPY PRO"	Un fichier interdit de copie a été lu.
"NA DEVICE"	Connectez un périphérique USB compatible et vérifiez les connexions.
"NO MUSIC"	Connectez un périphérique USB qui contient des fichiers audio compatibles.
"iPod ERROR"	<ul style="list-style-type: none"> <li>Reconnectez l'iPod.</li> <li>Réinitialisez l'iPod.</li> </ul>

CD / USB / iPod

Symptôme	Remède
<ul style="list-style-type: none"> <li>Aucun son ne peut être entendu pendant la lecture.</li> <li>Le son sort uniquement du périphérique Android.</li> </ul>	<ul style="list-style-type: none"> <li>Reconnectez le périphérique Android.</li> <li>En mode <b>[HAND MODE]</b>, lancez n'importe quelle application multimédia sur le périphérique Android et démarrez la lecture.</li> <li>En mode <b>[HAND MODE]</b>, relancez l'application multimédia actuelle ou utilisez une autre application multimédia.</li> <li>Redémarrez le périphérique Android.</li> <li>Si cela ne résout pas le problème, c'est que le périphérique Android connecté ne peut pas diriger le signal audio sur l'appareil. (→ 25)</li> </ul>
Lecture impossible en mode <b>[BROWSE MODE]</b> .	<ul style="list-style-type: none"> <li>Assurez-vous que KENWOOD MUSIC PLAY APP est installé sur le périphérique Android. (→ 10)</li> <li>Reconnectez le périphérique Android et sélectionnez le mode de commande approprié.</li> <li>Si cela ne résout pas le problème, c'est que le périphérique Android connecté ne prend pas en charge <b>[BROWSE MODE]</b>. (→ 25)</li> </ul>
"NO DEVICE" ou "READING" clignote sur.	<ul style="list-style-type: none"> <li>Désactivez les options développeur sur le périphérique Android.</li> <li>Reconnectez le périphérique Android.</li> <li>Si cela ne résout pas le problème, c'est que le périphérique Android connecté ne prend pas en charge <b>[BROWSE MODE]</b>. (→ 25)</li> </ul>
La lecture est intermittente ou le son saute.	Désactivez le mode d'économie d'énergie sur le périphérique Android.
"ANDROID ERROR"/"NA DEVICE"	<ul style="list-style-type: none"> <li>Reconnectez le périphérique Android.</li> <li>Redémarrez le périphérique Android.</li> </ul>

ANDROID

## GUIDE DE DÉPANNAGE

Symptôme	Remède
Aucun périphérique Bluetooth n'est détecté.	<ul style="list-style-type: none"> <li>Faites de nouveau une recherche à partir du périphérique Bluetooth.</li> <li>Réinitialisez l'appareil. (➔ 3)</li> </ul>
Le pairage Bluetooth ne peut pas être réalisé.	<ul style="list-style-type: none"> <li>Assurez-vous que vous avez entré le même code PIN pour l'appareil et le périphérique Bluetooth.</li> <li>Supprimez les informations de pairage pour cet appareil et le périphérique Bluetooth, puis effectuez de nouveau le pairage. (➔ 13)</li> </ul>
Un écho ou du bruit est entendu pendant une conversation téléphonique.	<ul style="list-style-type: none"> <li>Ajustez la position du microphone. (➔ 13)</li> <li>Cochez le réglage [ECHO CANCEL]. (➔ 15)</li> </ul>
Le son du téléphone est de mauvaise qualité.	<ul style="list-style-type: none"> <li>Réduisez la distance entre cet appareil et le périphérique Bluetooth.</li> <li>Déplacez la voiture dans un endroit où vous pouvez obtenir un meilleur signal de réception.</li> </ul>
La méthode d'appel vocal ne réussie pas.	<ul style="list-style-type: none"> <li>Utilisez la méthode d'appel vocal dans un environnement plus calme.</li> <li>Réduisez la distance au microphone quand vous dites le nom.</li> <li>Assurez-vous que la même voix que la voix enregistrée est utilisée.</li> </ul>
Le son est interrompu ou saute pendant la lecture d'un lecteur audio Bluetooth.	<ul style="list-style-type: none"> <li>Réduisez la distance entre cet appareil et le lecteur audio Bluetooth.</li> <li>Mettez cet appareil hors tension, puis de nouveau sous tension et essayez de nouveau de connecter l'appareil.</li> <li>D'autres périphériques Bluetooth peuvent être en train de se connecter à l'appareil.</li> </ul>
Le lecteur audio Bluetooth connecté ne peut pas être commandé.	<ul style="list-style-type: none"> <li>Vérifiez si le lecteur audio Bluetooth connecté prend en charge AVRCP (Audio/Video Remote Control Profile). (Référez-vous aux instructions de votre lecteur audio.)</li> <li>Déconnectez et reconnectez à nouveau le lecteur Bluetooth.</li> </ul>

Bluetooth®

Symptôme	Remède
"DEVICE FULL"	Le nombre de périphériques enregistrés a atteint la limite. Essayez de nouveau après avoir supprimé un périphérique inutile. (➔ 17, <b>DEVICE DELETE</b> )
"N/A VOICE TAG"	Assurez-vous que la même voix que la voix enregistrée est utilisée.
"NOT SUPPORT"	Le téléphone connecté ne prend pas en charge la fonction de reconnaissance vocale ou le transfert de répertoire téléphonique.
"NO ENTRY" / "NO PAIR"	Il n'y a aucun appareil enregistré connecté/trouvé par Bluetooth.
"ERROR"	Essayez de nouveau l'opération. Si "ERROR" apparaît de nouveau, vérifiez si l'appareil extérieur prend en charge la fonction que vous avez essayée.
"NO INFO" / "NO DATA"	L'appareil Bluetooth ne peut pas obtenir les informations du contact.
"HF ERROR XX" / "BT ERROR"	Réinitialiser l'appareil et essayez de nouveau l'opération. Si cela ne résout pas le problème, consultez votre centre de service le plus proche.

Bluetooth®

# RÉFÉRENCES

## ■ Entretien

### Nettoyage de l'appareil

Essayez la saleté de la façade avec un chiffon sec au silicone ou un chiffon doux.

### Manipulation des disques

- Ne pas toucher la surface d'enregistrement du disque.
- Ne pas coller de ruban adhésif, etc. sur les disques et ne pas utiliser de disque avec du ruban adhésif collé dessus.
- N'utilisez aucun accessoire pour le disque.
- Nettoyer le disque en partant du centre vers l'extérieur.
- Nettoyez le disque avec un chiffon sec au silicone ou un chiffon doux. N'utilisez aucun solvant.
- Pour retirer les disques de cet appareil, tirez-les horizontalement.
- Retirez les ébarbures du bord du trou central du disque avant d'insérer un disque.

## ■ Plus d'informations

Consultez aussi le site web suivant <[www.kenwood.com/cs/ce/](http://www.kenwood.com/cs/ce/)> pour:

- Les dernières mise à jour du micrologiciel et la liste de compatibilité la plus récente
- Application Android™ KENWOOD MUSIC PLAY
- Autres informations récentes

### Généralités

- Cet appareil ne peut lire que les CD suivants:



- Des informations détaillées et des remarques à propos des fichiers audio pouvant être lus se trouvent dans le manuel en ligne disponible sur le site suivant:  
[www.kenwood.com/cs/ce/audiofile/](http://www.kenwood.com/cs/ce/audiofile/)

### Disques ne pouvant pas être lus

- Disques qui ne sont pas ronds.
- Disques avec des colorations sur la surface d'enregistrement ou disques sales.
- Disques enregistrables/réinscriptibles qui n'ont pas été finalisés.
- CD de 8 cm. Essayer d'insérer un disque à l'aide d'un adaptateur peut entraîner un dysfonctionnement de l'appareil.

### Fichiers pouvant être lus

- Fichier audio reproductible: MP3 (.mp3), WMA (.wma), AAC (.aac)
- Supports de disque compatibles: CD-R/CD-RW/CD-ROM
- Formats de fichiers de disques compatibles: ISO 9660 Niveau 1/2, Joliet, Nom de fichier étendu.
- Systèmes de fichier de périphérique USB compatibles: FAT12, FAT16, FAT32

Même quand les fichiers audio sont conformes aux normes établies ci-dessus, il est possible que la lecture ne soit pas possible suivant le type ou les conditions du support ou périphérique.

Un fichier AAC (.m4a) dans un périphérique USB ou un CD codé par iTunes ne peut pas être lu sur cet appareil.

### À propos des périphériques USB

- Cet appareil peut reproduire les fichiers MP3/WMA/AAC/WAV/FLAC mémorisés sur un périphérique USB à mémoire de grande capacité.
- Vous ne pouvez pas connecter un périphérique USB via un hub USB.
- La connexion d'un câble dont la longueur totale dépasse 5 m peut avoir pour conséquence un fonctionnement anormal de la lecture.
- Cet appareil ne peut pas reconnaître les périphériques USB dont l'alimentation n'est pas de 5 V et dépasse 1,5 A.

### À propos de l'iPod/iPhone

Made for

- iPod touch (2nd, 3rd, 4th et 5th generation)
- iPod classic
- iPod nano (3rd, 4th, 5th, 6th et 7th generation)
- iPhone 3G, 3GS, 4, 4S, 5, 5S, 5C, 6, 6 Plus
- Il n'est pas possible d'utiliser un iPod lorsque "KENWOOD" ou "✓" est affiché sur l'iPod.
- En fonction de la version du système d'exploitation de l'iPod/iPhone, certaines fonctions peuvent ne pas être utilisables sur cet appareil.

### À propos du périphérique Android

- Cet appareil prend en charge Android OS 4.1 et ultérieur.
- Certains périphériques Android (avec OS 4.1 et ultérieur) peuvent ne pas prendre en charge complètement Android Open Accessory (AOA) 2.0.
- Si le périphérique Android prend en charge à la fois le protocole mass storage class et AOA 2.0, cet appareil utilise toujours en priorité la lecture via AOA 2.0.

### À propos de Bluetooth

- En fonction de la version Bluetooth du périphérique, il se peut que certains périphériques Bluetooth ne puissent pas être connectés à cet appareil.
- Cet appareil peut ne pas fonctionner avec certains périphériques Bluetooth.
- La condition du signal varie en fonction de l'environnement.
- Périphérique distant compatible pour la fonction NFC:  
Périphériques distants avec une fonction NFC (OS: Android™ 2.3.3 ou ultérieur, sauf Android 3.x).  
Si la version d'OS de votre périphérique distant est plus ancienne que Android 4.1.x, téléchargez et démarrez l'application "NFC Easy Connect". ("NFC Easy Connect" est une application gratuite disponible sur Google Play.)

## RÉFÉRENCES

### Changez l'information sur l'affichage

Chaque fois que vous appuyez sur **DISP**, les informations affichées changent.

- Si aucune information n'est disponible ou si aucune information n'est enregistrée, "NO TEXT", "NO INFO", "NO SIGNAL", ou une autre information (par ex. le nom de la station, la durée de lecture) apparaît.

Nom de la source	Informations sur l'affichage
STANDBY	Nom de la source (Date/Horloge)*
DAB	Étiquette du service (Ensemble) ➔ Étiquette du service (Date/Horloge)* ➔ Étiquette dynamique (Date/Horloge)* ➔ Titre/Artiste ➔ Titre (Date/Horloge)* ➔ Programme suivant (Date/Horloge)* ➔ Niveau du signal (Date/Horloge)* ➔ (retour au début)
TUNER	Fréquence (Date/Horloge)*  <b>(Pour les stations FM Radio Data System uniquement)</b> Nom de la station (Date/Horloge)* ➔ Radio texte (Date/Horloge)* ➔ Radio texte+ (R.TEXT+) ➔ Titre (Artiste) ➔ Titre (Date/Horloge)* ➔ Fréquence (Date/Horloge)* ➔ (retour au début)
CD ou USB	<b>(Pour CD-DA)</b> Titre de plage (Artiste) ➔ Titre de plage (Nom du disque) ➔ Titre de plage (Date/Horloge)* ➔ Durée de lecture (Date/Horloge)* ➔ (retour au début)  <b>(Pour les fichiers MP3/WMA/AAC/WAV/FLAC)</b> Titre de plage (Artiste) ➔ Titre de plage (Titre d'album) ➔ Titre de plage (Date/Horloge)* ➔ Nom de fichier (Nom de dossier) ➔ Nom de fichier (Date/Horloge)* ➔ Durée de lecture (Date/Horloge)* ➔ (retour au début)
IPOD ou ANDROID	Titre de plage (Artiste) ➔ Titre de plage (Nom de l'album) ➔ Titre de plage (Date/Horloge)* ➔ Durée de lecture (Date/Horloge)* ➔ (retour au début)
BT AUDIO	Titre de plage (Artiste) ➔ Titre de plage (Nom de l'album) ➔ Titre de plage (Date/Horloge)* ➔ Durée de lecture (Date/Horloge)* ➔ (retour au début)
AUX	Nom de la source (Date/Horloge)*

\* Le niveau de batterie et la force du signal du périphérique Bluetooth est affiché si **[BATT/SIGNAL]** est réglé sur **[AUTO]**. (➔ 15)

## SPÉCIFICATIONS

		L Band	1 452,960 MHz — 1 490,624 MHz
Radio numérique (pour <b>DPX-7000DAB</b> )	DAB	Plage de fréquences	Bande III 174,928 MHz — 239,200 MHz
		Sensibilité	-100 dBm
		Taux de Signal/Bruit	80 dB
		Type de connecteur d'antenne	SMB
		Tension de sortie d'antenne	14,4 V (11 V — 16 V)
		Courant maximum d'antenne	< 100 mA
Radio analogique	FM	Plage de fréquences	87,5 MHz — 108,0 MHz (intervalle de 50 kHz)
		Sensibilité utilisable (S/B = 26 dB)	0,71 µV/75 Ω
		Seuil de sensibilité (S/B = 46 dB)	2,0 µV/75 Ω
		Réponse en fréquence (±3 dB)	30 Hz — 15 kHz
		Taux de Signal/Bruit (MONO)	64 dB
		Séparation stéréo (1 kHz)	40 dB
	PO	Plage de fréquences	531 kHz — 1 611 kHz (intervalle de 9 kHz)
		Sensibilité utilisable (S/B = 20 dB)	28,2 µV
GO	Plage de fréquences	153 kHz — 279 kHz (intervalle de 9 kHz)	
	Sensibilité utilisable (S/B = 20 dB)	50,0 µV	

## SPÉCIFICATIONS

Lecteur CD	Diode laser	GaAlAs	
	Filtre numérique (D/A)	8 fois suréchantillonnage	
	Vitesse de rotation	500 t/min. — 200 t/min. (CLV)	
	Pleurage et scintillement	Non mesurables	
	Réponse en fréquence ( $\pm 1$ dB)	20 Hz — 20 kHz	
	Distorsion harmonique totale (1 kHz)	0,01 %	
	Taux de Signal/Bruit (1 kHz)	105 dB	
	Gamme dynamique	90 dB	
	Séparation des canaux	85 dB	
Décodage MP3	Compatible avec le format MPEG-1/2 Audio Layer-3		
Décodeur WMA	Compatible Windows Media Audio		
Décode AAC	Fichiers AAC-LC "aac"		
USB	Standard USB	USB 1.1, USB 2.0 Vitesse maximale	
	Système de fichiers	FAT12/ 16/ 32	
	Courant d'alimentation maximum	CC 5 V $\pm$ 1,5 A	
	Décodage MP3	Compatible avec le format MPEG-1/2 Audio Layer-3	
	Décodeur WMA	Compatible Windows Media Audio	
	Décode AAC	Fichiers AAC-LC "aac"	
	Décodeur WAV	PCM linéaire	
	Décodeur FLAC	Fichier FLAC (48 kHz maximum/ 16 bits)	

Bluetooth	Version	Bluetooth Ver.2.1+EDR / Bluetooth 3.0	
	Plage de fréquences	2,402 GHz — 2,480 GHz	
	Puissance de sortie	+4 dBm (MAX), 0 dBm (AVE) Power Class 2	
	Portée de communication maximale	Ligne de vue approximative 10 m (32,8 ft)	
	Profil	HFP (Hands-Free Profile — Profile mains libres) A2DP (Advanced Audio Distribution Profile — Profile de distribution audio avancé) AVRCP (Audio/Video Remote Control Profile — Profile de télécommande audio/vidéo) SPP (Serial Port Profile — Profile de port série) PBAP (Phonebook Access Profile — Profile d'accès au répertoire d'adresses)	
Audio	Puissance de sortie maximum	50 W $\times$ 4	
	Pleine Puissance de Largeur de Bande	22 W $\times$ 4 (avec moins de 1 % DHT)	
	Impédance d'enceinte	4 $\Omega$ — 8 $\Omega$	
	Action en tonalité	Bande 1:	62,5 Hz $\pm$ 9 dB
		Bande 2:	100 Hz $\pm$ 9 dB
		Bande 3:	160 Hz $\pm$ 9 dB
		Bande 4:	250 Hz $\pm$ 9 dB
		Bande 5:	400 Hz $\pm$ 9 dB
		Bande 6:	630 Hz $\pm$ 9 dB
		Bande 7:	1 kHz $\pm$ 9 dB
Bande 8:		1,6 kHz $\pm$ 9 dB	
Bande 9:		2,5 kHz $\pm$ 9 dB	
Bande 10:		4 kHz $\pm$ 9 dB	
Bande 11:		6,3 kHz $\pm$ 9 dB	
Bande 12:		10 kHz $\pm$ 9 dB	
Bande 13:		16 kHz $\pm$ 9 dB	
Niveau de préamplification/charge (CD)	4 000 mV/10 k $\Omega$		
Impédance du préamplificateur	$\leq$ 600 $\Omega$		

## SPÉCIFICATIONS

Auxiliaire	Réponse en fréquence ( $\pm 3$ dB)	20 Hz — 20 kHz
	Tension maximum d'entrée	1 000 mV
	Impédance d'entrée	30 k $\Omega$
Généralités	Tension de fonctionnement	14,4 V (10,5 V — 16 V admissible)
	Consommation de courant maximale	10 A
	Plage de températures de fonctionnement	-10°C — +60°C
	Dimensions d'installation (L $\times$ H $\times$ P)	182 mm $\times$ 111 mm $\times$ 158 mm
Poids	<b>DPX-7000DAB</b> : 1,7 kg <b>DPX-5000BT</b> : 1,6 kg	

Sujet à changement sans notification.

## INSTALLATION / RACCORDEMENT

### ⚠ Avertissement

- L'appareil peut uniquement être utilisé avec une alimentation de 12 V CC, à masse négative.
- Déconnectez la borne négative de la batterie avant le câblage et le montage.
- Ne connectez pas le fil de batterie (jaune) et le fil d'allumage (rouge) au châssis de la voiture ou au fil de masse (noir) pour éviter les courts-circuits.
- Isolez les fils non connectés avec du ruban adhésif pour éviter les courts-circuits.
- Assurez-vous de raccorder de nouveau la mise à la masse de cet appareil au châssis de la voiture après l'installation.

### ⚠ Précautions

- Pour des raisons de sécurité, laissez le travail de câblage et de montage des professionnels. Consultez votre revendeur autoradio.
- Installez cet appareil dans la console de votre véhicule. Ne touchez pas les parties métalliques de cet appareil pendant ou juste après son utilisation. Les parties métalliques, comme le dissipateur de chaleur et le boîtier, deviennent chaudes.
- Ne connectez pas les fils  $\ominus$  des enceintes au châssis de la voiture, au fil de masse (noir) ou en parallèle.
- Montez l'appareil avec un angle de moins de 30°.
- Si le faisceau de fils de votre véhicule ne possède pas de borne d'allumage, connectez le fil d'allumage (rouge) à la borne du boîtier de fusible de votre véhicule qui offre une alimentation de 12 V CC et qui se met en et hors service avec la clé de contact.
- Gardez tous les câbles à l'écart des dissipateurs thermiques.
- Après avoir installé l'appareil, vérifiez si les lampes de frein, les indicateurs, les clignotants, etc. de la voiture fonctionnent correctement.
- Si un fusible saute, assurez-vous d'abord que les câbles ne touchent pas le châssis de la voiture puis remplacez le vieux fusible par un nouveau de même valeur.

### Procédure de base

- 1 Retirez la clé de contact, puis déconnectez la borne  $\ominus$  de la batterie de la voiture.
- 2 Installez l'antenne DAB (pour **DPX-7000DAB**). Reportez-vous à Installation de l'antenne DAB. (→ 32)
- 3 Connectez les fils correctement. Reportez-vous à Connexions. (→ 30, 31)
- 4 Installez l'appareil dans votre voiture. Reportez-vous à Installation de l'appareil (montage encastré). (→ 29)
- 5 Connectez la borne  $\ominus$  de la batterie de la voiture.
- 6 Appuyez sur  $\odot$  SRC pour mettre l'appareil sous tension.
- 7 Réinitialisez l'appareil en moins de 5 secondes. (→ 3)



## Liste des pièces pour l'installation

### (A) Manchon de montage

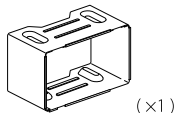

### (B) Plaque d'assemblage

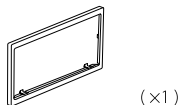

### (C) Faisceau de fils

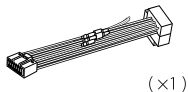

### (D) Clé d'extraction



## Installation de l'appareil (montage encastré)

Réalisez les connexions nécessaires. (→ 31)

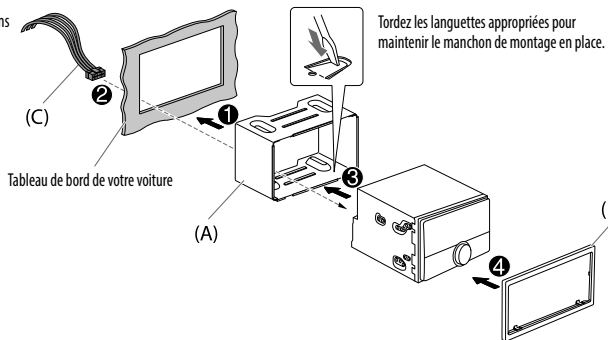

## Lors d'une installation sans manchon de montage

- 1 Retirez le manchon de montage et la plaque d'assemblage de l'appareil.
- 2 Alignez les entailles de l'appareil (des deux côtés) avec le support de montage du véhicule et fixez l'appareil avec les vis (en vente dans le commerce).

⚠ N'utiliser que les vis spécifiés. L'utilisation de vis incorrects peut endommager l'appareil.

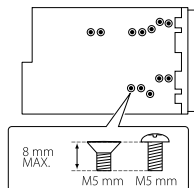

## Comment retirer l'appareil

- 1 Insérez le loquet des clés d'extraction dans les trous de chaque côté de la plaque d'assemblage, puis tirez vers l'extérieur.
- 2 Insérez les clés d'extraction profondément dans les fentes de chaque côté, puis suivez les flèches indiquées ci-dessous.

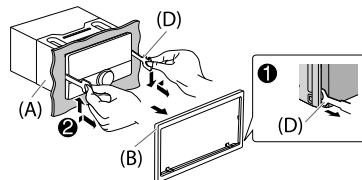

# INSTALLATION / RACCORDEMENT

## Connexions

Lors de la connexion à un amplificateur extérieur, connectez son fil de masse au châssis de la voiture pour éviter d'endommager l'appareil.

### Si votre voiture ne possède pas de prise ISO :

Nous recommandons d'installer l'appareil en utilisant un harnais de câblage en vente dans le commerce recommandé spécifiquement pour votre voiture et, pour votre sécurité, de laisser ce travail à des professionnels. Consultez votre revendeur autoradio.

### Connexion des connecteurs ISO sur certaines voitures VW/Audi ou Opel (Vauxhall)

Vous aurez peut-être besoin de modifier le câblage du faisceau de fils fourni comme montré sur l'illustration ci-dessous.

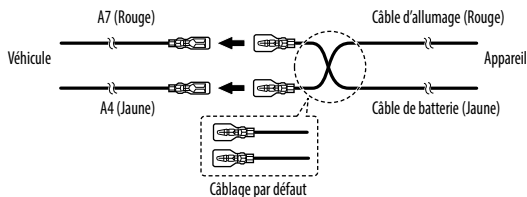

## Connecteurs ISO

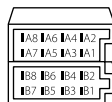

Broche	Couleur et fonction	
A4	Jaune	: Pile
A5	Bleu/Blanc	: Commande d'alimentation
A7	Rouge	: Allumage (ACC)
A8	Noir	: Connexion à la terre (masse)
B1	Violet ⊕	: Enceinte arrière (droite)
B2	Violet/noir ⊖	Pour la transition 3 voies: Enceinte des aigus (droite)
B3	Gris ⊕	: Enceinte avant (droite)
B4	Gris/noir ⊖	Pour la transition 3 voies: Enceinte des médiums (droite)
B5	Blanc ⊕	: Enceinte avant (gauche)
B6	Blanc/noir ⊖	Pour la transition 3 voies: Enceinte des médiums (gauche)
B7	Vert ⊕	: Enceinte arrière (gauche)
B8	Vert/noir ⊖	Pour la transition 3 voies: Enceinte des aigus (gauche)

# INSTALLATION / RACCORDEMENT

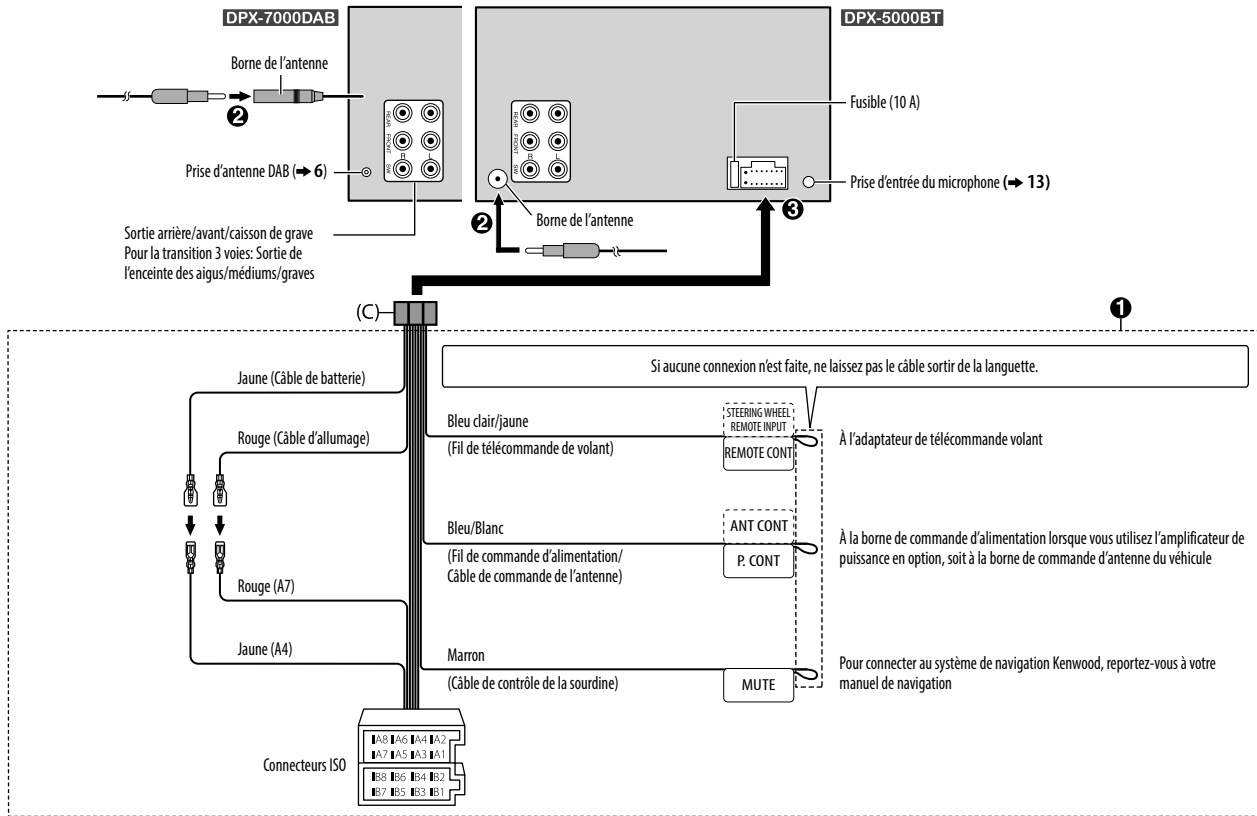

## INSTALLATION / RACCORDEMENT

### Installation de l'antenne DAB (pour **DPX-7000DAB**)

Connectez l'antenne DAB fournie à la prise d'antenne DAB. (→ 31)

#### ▲ Précautions

- L'antenne film **(F)** doit uniquement être utilisée à l'intérieur du véhicule.
- Ne l'installez pas dans les endroits suivants:
  - où il peut gêner la vue du conducteur.
  - où il peut gêner le fonctionnement de dispositifs de sécurité tels que les coussins de sécurité.
  - sur une vitre mobile telle que sur le hayon.
  - sur le côté du véhicule (par ex. sur la porte, quart avant de la vitre).
  - sur la vitre arrière.
- La force du signal diminue si l'installation est faite dans les endroits suivants:
  - sur une vitre réfléchissant les infrarouges un endroit recouvert d'un film de type réfléchissant.
  - où elle se superpose avec l'antenne radio d'origine (motif).
  - où elle se superpose avec les fils de chauffage des fenêtres.
  - sur une vitre qui bloque les signaux radio (par ex. vitre réfléchissante, vitre d'isolation thermique).
- Une mauvaise réception peut se produire:
  - à cause de bruits quand les essuie-glace, la climatisation, ou le moteur est mis en marche.
  - en fonction de la direction de station de diffusion par rapport au véhicule (antenne).
- Essuyez soigneusement l'huile et les saletés de la surface de collage avec le nettoyant fourni **(I)**.
- Ne tordez pas ni n'endommagez l'antenne film **(F)**.
- L'installation peut ne pas être possible sur certains véhicules.
- Vérifiez le câblage de l'antenne film **(F)** et de l'appliqueur **(G)** avant le collage.
- N'appliquez aucun nettoyant pour vitre après avoir collé l'antenne film **(F)**.

### Déterminez la position d'installation de l'antenne

- La direction de l'antenne film **(F)** change selon que l'antenne film **(F)** est installée sur le côté droit ou gauche.
- Assurez-vous de vérifier l'emplacement de l'installation de l'antenne film **(F)** avant de l'installer. L'antenne film ne peut pas être recollée.
- Séparé des autres antennes par au moins 100 mm.
- Ne collez pas l'amplificateur **(G)** sur la ligne de céramique (partie noire) autour de la vitre avant. Parce qu'il n'y a pas assez adhérence.

#### ■ Installation de l'antenne du côté gauche

#### ■ Installation de l'antenne du côté droit

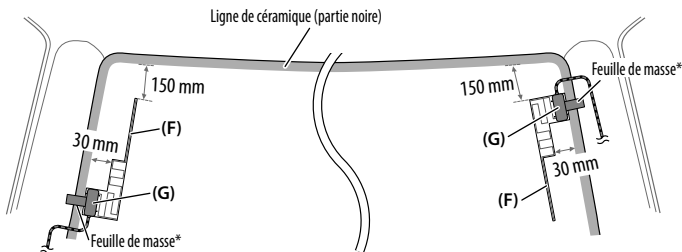

\* Collez la feuille de masse de l'amplificateur **(G)** sur la partie métallique du pilier central.

### Liste des pièces pour l'installation

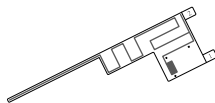

(x1)

**(F)** Antenne film



(x1)

**(G)** Amplificateur  
(câble avec amplificateur, 3,5 m)



(x3)

**(H)** Serre-câble



(x1)

**(I)** Nettoyant

## INSTALLATION / RACCORDEMENT

### ▲ Précautions

#### Lors de l'installation du câble d'antenne à l'intérieur du pilier avant avec un coussin de sécurité installé

- Le couvercle du pilier avant est fixé avec une attache spéciale qui peut avoir besoin d'être remplacée lorsqu'elle est retirée. Contactez votre concessionnaire pour plus de détails sur le retrait du couvercle du pilier avant et la disponibilité des pièces de rechange.

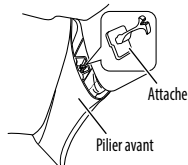

- Installez l'amplificateur **(G)** au-dessus du coussin de sécurité de façon qu'il ne gêne pas le fonctionnement du coussin de sécurité.

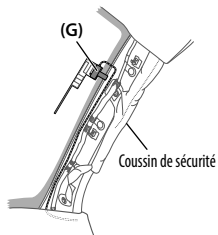

### Présentation de l'installation

Pour des raisons de sécurité, l'antenne doit être installée du côté passager.

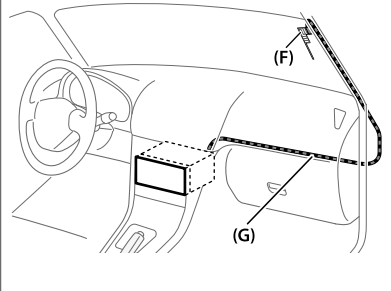

### Installation de l'antenne

- Retirez le couvercle du pilier avant de votre voiture.

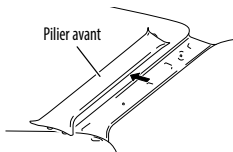

- Nettoyez le pare-brise avec le nettoyant fourni **(I)**.

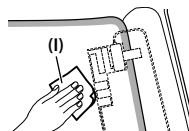

- Attendez que la surface de la vitre soit complètement sèche avant de continuer.
- Réchauffez la surface du pare-brise avec le dégivreur s'il fait froid (en hiver).

- Retirez le séparateur (balise 1) de l'antenne film **(F)** horizontalement et collez l'antenne sur le pare-brise.

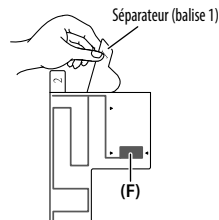

Ne touchez pas la surface collante (côté adhésif) de l'antenne-film **(F)**.

## INSTALLATION / RACCORDEMENT

- 4** Frotter l'antenne film doucement sur le pare-brise dans la direction de la flèche pour qu'elle colle fermement.

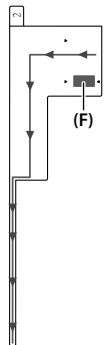

- 5** Retirez le séparateur (balise 2) de l'antenne film (F) verticalement.

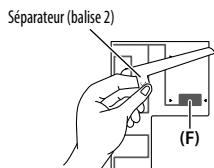

- 6** Positionnez la protubérance de l'amplificateur (G) sur le ▼ de l'antenne film (F) et collez.

Ne touchez la borne ou la surface collante (côté adhésif) de l'amplificateur (G).

- Lors de l'installation de l'antenne du côté droit

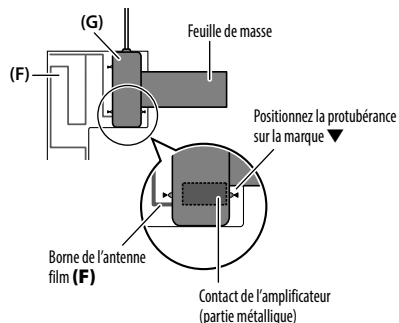

- Lors de l'installation de l'antenne du côté gauche

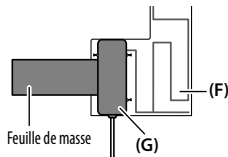

- 7** Retirez le film recouvrant la feuille de masse et collez la feuille de masse sur la partie métallique du véhicule.

Laissez suffisamment d'espace pour la feuille de masse afin qu'elle n'interfère pas avec les parties intérieures (couverture de pilier avant). Faites aussi attention à ce que les parties intérieures n'interfèrent pas avec l'amplificateur (G).

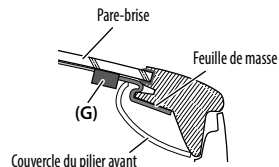

- 8** Attachez les câbles d'antenne.

Utilisez un serre-câble (H) pour fixer l'antenne au pilier en plusieurs points.

- 9** Remettez en place le couvercle du pilier avant.

Veillez à ne pas endommager la feuille de masse et l'amplificateur (G) lors de la remise en place.

- 10** Connectez l'amplificateur (G) à la prise d'entrée DAB située à l'arrière de l'appareil.

- 11** Réglez [DAB ANT POWER] sur [ON]. (→ 5)



# INHOUD

ALVORENS GEBRUIK	2
BASISPUNTEN	3
STARTEN	4
1 Kies de displaytaal en annuleer de demonstratie	
2 Instellen van de klok en datum	
3 Instellen van de basisinstellingen	
DIGITALE RADIO (voor <b>DPX-7000DAB</b> )	6
ANALOGUE RADIO	8
AUX	10
CD / USB / iPod / ANDROID	10
BLUETOOTH®	13
AUDIO-INSTELLINGEN	19
DISPLAY-INSTELLINGEN	21
OPLOSSEN VAN PROBLEMEN	22
TER REFERENTIE	25
Onderhoud	
Meer informatie	
TECHNISCHE GEGEVENS	26
INSTALLEREN / VERBINDEN	28

# ALVORENS GEBRUIK

## BELANGRIJK

- Lees alvorens dit product in gebruik te nemen deze handleiding door voor een juist gebruik. Het is vooral belangrijk dat u de Waarschuwingen en Voorzorgen in deze handleiding goed doorleest en opvolgt.
- Bewaar deze handleiding ter referentie op een veilige en toegankelijke plaats.

## ▲ Waarschuwing

**Bedien of gebruik geen functies die uw aandacht van de verkeersveiligheid af zou kunnen leiden.**

## ▲ Voorzorgen

### Volume-instelling:

- Voorkom ongelukken en stel het volume derhalve zodanig in dat u geluid van buiten nog goed kunt horen.
- Verlaag het volume alvorens de weergave van digitale bronnen te starten om beschadiging van de luidsprekers door een plotselinge verhoging van het uitgangsniveau te voorkomen.

### Algemeen:

- Vermijd het gebruik van externe apparatuur indien het de veiligheid tijdens het rijden in gevaar kan brengen.
- Maak beslist een back-up van alle belangrijke data. Wij zijn niet aansprakelijk voor het verlies van opgenomen data.
- Voorkom kortsluiting en steek derhalve nooit metalen voorwerpen (zoals munten en gereedschap) in het toestel.
- In geval van een storing door condensvorming op de laserlens, moet u de disc verwijderen en wachten totdat de condens is verdampt.
- Afhankelijk van het automerk wordt de antenne automatisch uitgetrokken wanneer u het toestel inschakelt met het antennendraad aangesloten (➔ 31). Schakel het toestel uit of zet op **STANDBY** wanneer u in een garage met een laag plafond parkeert.

## Meer over deze gebruiksaanwijzing

- De bediening wordt voornamelijk uitgelegd met gebruik van de toetsen op het voorpaneel van de **DPX-5000BT**.
- Voor de uitleg worden de aanduidingen in het Engels gebruikt. U kunt de taal voor het display veranderen met het **[FUNCTION]** menu. (➔ 5)
- **[XX]** toont de gekozen onderdelen.
- (➔ **XX**) verwijst naar verwante uitleg op de aangegeven pagina.



# BASISPUNTEN

## Voorpaneel

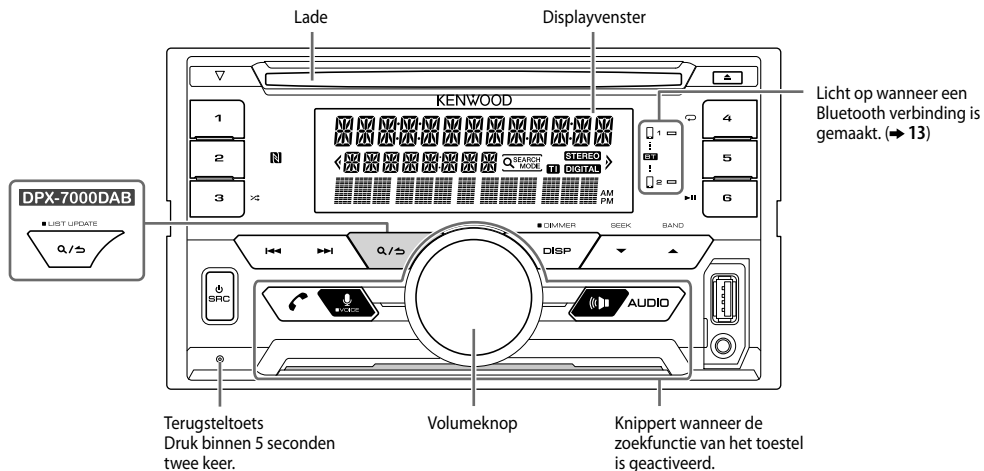

### Voor het

Inschakelen van de stroom

### Op het voorpaneel

Druk op **SRC**.  
• Houd even ingedrukt om de stroom uit te schakelen.

Instellen van het volume

Verdraai de volumeknop.

Een bron selecteren

Druk herhaaldelijk op **SRC**.

Veranderen van de displayinformatie

Druk herhaaldelijk op **DISP**. (→ 26)

# STARTEN

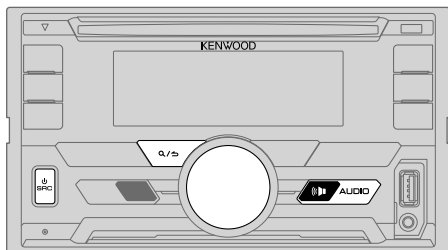

## 1 Kies de displaytaal en annuleer de demonstratie

Wanneer u de stroom voor het eerst inschakelt (of wanneer [FACTORY RESET] op [YES], is gesteld → 5), verschijnt: "SEL LANGUAGE" → "PRESS" → "VOLUME KNOB"

- 1 Draai de volumeknop om [ENG] (Engels), [RUS] (Russisch) of [SPA] (Spaans) te kiezen en druk vervolgens op de knop. [ENG] is de basisinstelling.

Het display toont vervolgens: "CANCEL DEMO" → "PRESS" → "VOLUME KNOB".

- 2 Druk op de volumeknop. [YES] is de basisinstelling.
- 3 Druk nogmaals op de volumeknop. "DEMO OFF" verschijnt.

Vervolgens verschijnt het gekozen type voor crossover op het display: "2-WAY X'OVER" of "3-WAY X'OVER"

- Zie "Veranderen van het type voor crossover" voor het omschakelen (→ 5).

## 2 Instellen van de klok en datum

- 1 Druk op de volumeknop om [FUNCTION] op te roepen.
- 2 Draai de volumeknop om [CLOCK] te kiezen en druk vervolgens op de knop.

Instellen van de klok

- 3 Draai de volumeknop om [CLOCK ADJUST] te kiezen en druk vervolgens op de knop.
- 4 Draai de volumeknop om de instellingen te maken en druk vervolgens op de knop.  
Uur → Minuut
- 5 Draai de volumeknop om [CLOCK FORMAT] te kiezen en druk vervolgens op de knop.
- 6 Draai de volumeknop om [12H] of [24H] te kiezen en druk vervolgens op de knop.

Instellen van de datum

- 7 Draai de volumeknop om [DATE FORMAT] te kiezen en druk vervolgens op de knop.
- 8 Draai de volumeknop om [DD/MM/YY] of [MM/DD/YY] te kiezen en druk vervolgens op de knop.
- 9 Draai de volumeknop om [DATE SET] te kiezen en druk vervolgens op de knop.
- 10 Draai de volumeknop om de instellingen te maken en druk vervolgens op de knop.  
Dag → Maand → Jaar of Maand → Dag → Jaar
- 11 Houd Q/↵ even ingedrukt om te voltooien.  
Druk op Q/↵ om naar het voorgaande instelonderdeel terug te keren.

## 3 Instellen van de basisinstellingen

- 1 Druk herhaaldelijk op SRC om de STANDBY functie te activeren.
- 2 Druk op de volumeknop om [FUNCTION] op te roepen.
  - Druk op (AUDIO) en voer [AUDIO CONTROL] direct in.
- 3 Draai de volumeknop om een onderdeel te kiezen (→ 5) en druk vervolgens op de knop.
- 4 Herhaal stap 3 totdat het gewenste onderdeel is gekozen of geactiveerd.
- 5 Houd Q/↵ even ingedrukt om te voltooien.  
Druk op Q/↵ om naar het voorgaande instelonderdeel terug te keren.

Basisinstelling: **XX**

## TUNER SETTING

**DAB L-BAND\*1** **ON:** Ontvangst van L-BAND-ensemble tijdens het ontvangen van digitale audio. ; **OFF:** Geannuleerd

**DAB ANT POWER\*1** **ON:** Stroomtoevoer naar de DAB-antenne. Kies bij gebruik van de bijgeleverde antenne. ; **OFF:** Er wordt geen stroom toegevoerd. Een passieve antenne zonder booster wordt gebruikt. (→ 32)

**PRESET TYPE** **NORMAL:** Vastleggen van een zender onder iedere voorkeurtoets voor iedere golfband (FM1/ FM2/ FM3/ MW/ LW/ DB1/ DB2/ DB3). ; **MIX:** Legt een zender (digitale radio of analoge radio) vast onder iedere voorkeurtoets, ongeacht de gekozen golfband.

## DISPLAY

**EASY MENU** Wanneer [FUNCTION] wordt ingevoerd...  
**ON:** De kleur van de verlichting van ZONE1 en ZONE2 verandert naar wit. ; **OFF:** De kleur van de verlichting van ZONE2 wordt wit maar de verlichting van ZONE1 blijft met de in [COLOR SELECT] gekozen kleur. (→ 21)  
(Zie de afbeelding op biz. 21 voor zone-identificatie.)

## SYSTEM

**KEY BEEP\*2** **ON:** Activeren van de toetsdruktoon. ; **OFF:** Uitschakelen.

## SOURCE SELECT

**BUILT-IN AUX** **ON:** Activeren van AUX als bronkeuze. ; **OFF:** Uitschakelen. (→ 10)

**P-OFF WAIT** Alleen mogelijk wanneer de demonstratiefunctie is uitgeschakeld.  
Instellen van de periode waarna het toestel (wanneer standby geschakeld) ter energiebesparing automatisch wordt uitgeschakeld.  
**20M:** 20 minuten ; **40M:** 40 minuten ; **60M:** 60 minuten ; --- : Geannuleerd

**CD READ** **1:** Er wordt automatisch onderscheid gemaakt tussen een disc met audiobestanden en een muziek-CD. ; **2:** Forceert het afspelen als een muziek-CD. U hoort geen geluid tijdens weergave van een disc met audiobestanden.

\*1 Voor de **DPX-7000DAB**.

\*2 Niet van toepassing indien 3-weg crossover is gekozen.

## F/W UPDATE

### UPDATE SYSTEM/ UPDATE DAB1/ UPDATE DAB2

**F/W UP xx.xx/ F/W UP xxxxx/ F/W UP Vxxx** **YES:** De upgrade van de firmware wordt gestart. ; **NO:** Geannuleerd (upgraden is niet geactiveerd).  
Ga voor details aangaande de update van firmware naar: [www.kenwood.com/cs/ce/](http://www.kenwood.com/cs/ce/)

**FACTORY RESET** **YES:** Stelt de instellingen naar de standaardinstellingen terug (uitgezonderd opgeslagen zenders). ; **NO:** Geannuleerd.

## CLOCK

**CLOCK DISPLAY** **ON:** De tijd wordt op het display getoond, ook wanneer de stroom is uitgeschakeld. ; **OFF:** Geannuleerd.

## ENGLISH

Kies indien van toepassing de displaytaal voor het [FUNCTION] menu en muziekinformatie.

## РУССКИЙ

## ESPAÑOL

[ENGLISH] is de standaardinstelling.

## Veranderen van het type voor crossover

- 1 Druk herhaaldelijk op **⏻ SRC** om de **STANDBY** functie te activeren.
- 2 Houd de cijfertoetsen **4** en **5** even ingedrukt voor het veranderen van de crossover.  
Het huidige type voor crossover verschijnt.
- 3 Draai de volumeknop om "2WAY" of "3WAY" te kiezen en druk vervolgens op de knop.
- 4 Draai de volumeknop om "YES" of "NO" te kiezen en druk vervolgens op de knop.  
Het gekozen type voor crossover verschijnt.
  - Houd **Q** / **↵** even ingedrukt om te annuleren.
  - Zie (→ 20) voor het instellen van crossover.

## ⚠ Voorzorgen

Kies het type crossover dat overeenkomt met de luidsprekerverbindingen. (→ 31)

Indien u een verkeerd type kiest:

- De luidsprekers worden mogelijk beschadigd.
- Het uitgangsniveau is mogelijk zeer hoog of laag.

# DIGITALE RADIO (voor DPX-7000DAB)

## Meer over DAB (Digital Audio Broadcasting)

DAB is een van de hedendaagse beschikbare digitale radio-uitsendingsystemen. DAB levert een digitale geluidskwaliteit, zonder interferentie en signaalvervalsing. DAB kan tevens tekst, beelden en data versturen.

In tegenstelling tot FM-uitsendingen waarmee ieder programma op zijn eigen frequentie wordt uitgezonden, combineert DAB diverse programma's (die we "services" noemen) tot een groep (oftewel een "ensemble").

Het "primaire component" (de hoofdradiozender) wordt soms vergezeld door een "secundair component" die extra programma's of andere informatie heeft.

### Vorbereiding:

- 1 Verbind de bijgeleverde DAB-antenne met de DAB-antenne-aansluiting. (→ 31)
  - 2 Druk herhaaldelijk op **SRC** om DAB te kiezen.
  - 3 Houd **Q/↵ (LIST UPDATE)** even ingedrukt om de servicelijst bij te werken.  
"LIST UPDATE" verschijnt en de update start. "UPDATED" verschijnt zodra de update is voltooid.  
Het updaten duurt ongeveer 3 minuten. Tijdens het updaten kan er geen andere informatie (bijvoorbeeld verkeersinformatie) worden ontvangen.
- Annuleren van het updaten van de servicelijst:  
Houd **Q/↵ (LIST UPDATE)** weer even ingedrukt.

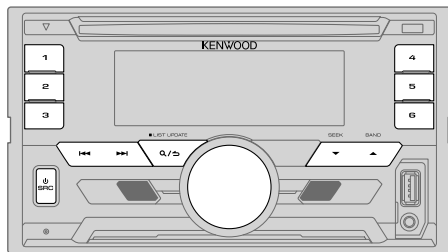

## Opzoeken van een ensemble

- 1 Druk herhaaldelijk op **SRC** om DAB te kiezen.
  - 2 Druk herhaaldelijk op **BAND** om DB1/ DB2/ DB3 te kiezen.
  - 3 Houd **◀◀ / ▶▶** even ingedrukt om een ensemble op te zoeken.
  - 4 Druk op **◀◀ / ▶▶** om een ensemble, service of component voor weergave te kiezen.
- Veranderen van de zoekmethode voor **◀◀ / ▶▶**: Druk herhaaldelijk op **SEEK**.  
**AUTO1** : Druk op **◀◀ / ▶▶**: Kiezen van een ensemble, service of component.  
Houd **◀◀ / ▶▶** even ingedrukt: Automatisch zoeken van een ensemble.
  - AUTO2** : Druk op **◀◀ / ▶▶**: Opzoeken van een voorkeuzezender.
  - MANUAL** : Druk op **◀◀ / ▶▶**: Kiezen van een ensemble, service of component.  
Houd **◀◀ / ▶▶** even ingedrukt: Handmatig zoeken van een ensemble.
- Opslaan van een service: Houd een van de cijfertoetsen (**1** tot **6**) even ingedrukt.
  - Kiezen van een opgeslagen service: Druk op een van de cijfertoetsen (**1** tot **6**).

## Kiezen van een service

- 1 Druk op **Q/↵ (LIST UPDATE)** om de servicezoekfunctie te activeren.
  - 2 Draai de volumeknop of druk op **▲ / ▼** om een service te kiezen en druk vervolgens op de knop.
- Druk op **Q/↵ (LIST UPDATE)** om de servicezoekfunctie te annuleren.

## DIGITALE RADIO (voor DPX-7000DAB)

### Kiezen van een service met de naam

- 1 Druk op **Q** / **↵** (**LIST UPDATE**) om de servicezoekfunctie te activeren.
- 2 Verdraai de volumeknop snel voor het activeren van de alfabetzoekfunctie.
- 3 Draai de volumeknop of druk op **◀◀** / **▶▶** om een op te zoeken teken te kiezen.  
Druk op **▲** / **▼** om naar de voorgaande/volgende pagina te gaan.
- 4 Druk op de volumeknop om het zoeken te starten.
- 5 Draai de volumeknop om een service te kiezen en druk vervolgens op de knop.

Druk op **Q** / **↵** (**LIST UPDATE**) om de alfabetzoekfunctie te annuleren.

### Overige instellingen

- 1 Druk op de volumeknop om [FUNCTION] op te roepen.
- 2 Draai de volumeknop om een keuze te maken (zie de volgende tabel) en druk vervolgens op de knop.
- 3 Herhaal stap 2 totdat het gewenste onderdeel is gekozen of geactiveerd.
- 4 Houd **Q** / **↵** even ingedrukt om te voltooien.

Druk op **Q** / **↵** om naar het voorgaande instelonderdeel terug te keren.

Basisinstelling: **XX**

### TUNER SETTING

<b>AF SET</b>	<b>ON:</b> Tijdens het luisteren naar een DAB-bron: Er wordt automatisch omgeschakeld naar een FM-zender die hetzelfde programma uitzendt wanneer het DAB-signaal zwak wordt. Zodra het signaal weer sterk is, wordt naar het DAB-geluid teruggeschakeld. Tijdens het luisteren naar een FM-bron: Er wordt automatisch naar de DAB-bron die hetzelfde programma uitzendt overgeschakeld (indien beschikbaar); <b>OFF:</b> Geannuleerd.
<b>TI</b>	<b>ON:</b> Het toestel schakelt tijdelijk over naar verkeersinformatie indien beschikbaar ("TI" licht op); <b>OFF:</b> Geannuleerd.

### PTY SEARCH

- 1 Druk op de volumeknop om de PTY-taalkeuze te activeren.
- 2 Draai de volumeknop om de PTY-taal (**ENGLISH** / **FRENCH** / **GERMAN**) te kiezen en druk vervolgens op de knop.
- 3 Draai de volumeknop om een beschikbaar Programmatype te kiezen (**→ 8**).
- 4 Druk op **◀◀** / **▶▶** om het zoeken te starten.

### ASW SELECT

**TRAVEL, WARNINGS, NEWS, WEATHER, EVENT, SPECIAL, RAD INFO, SPORTS, FINANCE:** Draai de volumeknop om een keuze te maken en druk vervolgens op de knop.  
"✳" verschijnt voor het geactiveerde type mededelingen.  
Er wordt automatisch van iedere bron overgeschakeld naar digitale radio-ensembles die een mededeling van het geactiveerde type uitzenden.  
• Er kunnen tegelijkertijd meerdere types voor mededelingen worden geactiveerd.  
• Druk nogmaals op de volumeknop om te annuleren ("✳" dooft).

### LIST UPDATE

**AUTO:** De DAB-servicelijst wordt automatisch bijgewerkt wanneer de stroom is ingeschakeld.; **MANUAL:** De DAB-servicelijst wordt bijgewerkt door **Q** / **↵** (**LIST UPDATE**) ingedrukt te houden.

### PTY WATCH

- 1 Draai de volumeknop om een beschikbaar Programmatype te kiezen en druk vervolgens op **Q** / **↵**.  
Er wordt automatisch van iedere bron overgeschakeld naar digitale radio-ensembles die een programma van het geselecteerde type uitzenden.  
Programma type: **NEWS, AFFAIRS, INFO, SPORT, EDUCATE, DRAMA, CULTURE, SCIENCE, VARIED, POP M** (popmuziek), **ROCK M** (rockmuziek), **EASY M** (easy listening muziek), **LIGHT M** (lichte muziek), **CLASSICS, OTHER M** (overige muziek), **WEATHER, FINANCE, CHILDREN, SOCIAL, RELIGION, PHONE IN, TRAVEL, LEISURE, JAZZ, COUNTRY, NATION M** (nationale muziek), **OLDIES, FOLK M** (folkmuziek), **DOCUMENT**  
**OFF:** Geannuleerd.
- 2 Druk op de volumeknop om de PTY-taalkeuze te activeren.
- 3 Draai de volumeknop om de PTY-taal (**ENGLISH** / **FRENCH** / **GERMAN**) te kiezen en druk vervolgens op de knop.

### RELATED SERV

**ON:** Activeer de Soft-Link-functie om naar een alternatieve service te schakelen die een ander audioprogramma dan het huidige audioprogramma heeft.; **OFF:** Uitgeschakeld.

## DIGITALE RADIO (voor DPX-7000DAB)

### CLOCK

**TIME SYNC**     **ON:** De tijd van het toestel wordt gelijkgesteld aan de tijd van het digitale radiosignaal ;  
**OFF:** Geannuleerd.

### Beschikbare programmatypes voor PTY SEARCH

**SPEECH :** NEWS, AFFAIRS, INFO (informatie), SPORT, EDUCATE, DRAMA, CULTURE, SCIENCE, VARIED, WEATHER, FINANCE, CHILDREN, SOCIAL, RELIGION, PHONE IN, TRAVEL, LEISURE, DOCUMENT

**MUSIC :** POP M (popmuziek), ROCK M (rockmuziek), EASY M (easy listening muziek), LIGHT M (lichte muziek), CLASSICS, OTHER M (overige muziek), JAZZ, COUNTRY, NATION M (nationale muziek), OLDIES, FOLK M (folkmuziek)

Het toestel zoekt naar het programmatype van de categorie van [SPEECH] of [MUSIC] indien gekozen.

- Wanneer het volume wordt aangepast tijdens het ontvangen van verkeersinformatie, een mededeling, noodbericht of nieuwsuitzending, wordt het aangepaste volume automatisch opgeslagen. Dit volume wordt ingesteld wanneer later weer verkeersinformatie, een mededeling, noodbericht of nieuwsuitzending wordt ontvangen.

## ANALOGUE RADIO

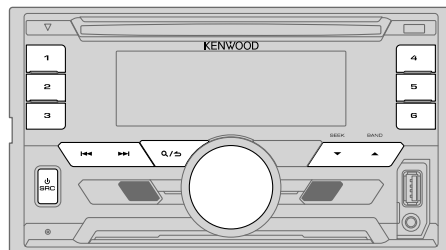

### Opzoeken van een zender

- 1 Druk herhaaldelijk op **SRC** om TUNER te kiezen.
  - 2 Druk herhaaldelijk op **BAND** om FM1/ FM2/ FM3/ MW/ LW te kiezen.
  - 3 Druk op **◀◀ / ▶▶** om een zender op te zoeken.
- Veranderen van de zoekmethode voor **◀◀ / ▶▶**: Druk herhaaldelijk op **▼ SEEK**.
    - AUTO1 : Automatisch opzoeken van een zender.
    - AUTO2 : Opzoeken van een voorkeurzender.
    - MANUAL : Handmatig zoeken naar een zender.
  - Opslaan van een zender: Houd een van de cijfertoetsen (**1** tot **6**) even ingedrukt.
  - Kiezen van een opgeslagen zender: Druk op een van de cijfertoetsen (**1** tot **6**).

### Overige instellingen

- 1 Druk op de volumeknop om [FUNCTION] op te roepen.
  - 2 Draai de volumeknop om een onderdeel te kiezen (➔ 9) en druk vervolgens op de knop.
  - 3 Herhaal stap 2 totdat het gewenste onderdeel is gekozen of geactiveerd.
  - 4 Houd **Q / ↵** even ingedrukt om te voltooien.
- Druk op **Q / ↵** om naar het voorgaande instelonderdeel terug te keren.

Basisinstelling: **XX**

TUNER SETTING	
<b>LOCAL SEEK</b>	<b>ON:</b> Opzoeken van uitsluitend zenders met een goede ontvangst. ; <b>OFF:</b> Geannuleerd. • De gemaakte instellingen zijn alleen van toepassing op de gekozen bron/zender. Nadat u van bron/zender verandert, moet u de instellingen opnieuw maken.
<b>AUTO MEMORY</b>	<b>YES:</b> Automatisch opslaan van 6 zenders met een goede ontvangst. ; <b>NO:</b> Geannuleerd. • Alleen kiesbaar indien <b>[NORMAL]</b> is gekozen voor <b>[PRESET TYPE]</b> . (➔ 5)
<b>MONO SET</b>	<b>ON:</b> Verbeteren van de FM-ontvangst (maar het stereo-effect gaat verloren). ; <b>OFF:</b> Geannuleerd.
<b>NEWS SET</b>	<b>ON:</b> Het toestel schakelt tijdelijk naar het nieuwsprogramma over indien beschikbaar. ; <b>OFF:</b> Geannuleerd.
<b>REGIONAL</b>	<b>ON:</b> Overschakelen naar een andere zender in een bepaalde regio met gebruik van "AF". ; <b>OFF:</b> Geannuleerd.
<b>AF SET</b>	<b>ON:</b> Automatisch opzoeken van een andere zender die hetzelfde programma in hetzelfde Radio Data System netwerk uitzendt maar met een betere ontvangst indien de ontvangst van de huidige zender slecht is. ; <b>OFF:</b> Geannuleerd.
<b>TI*</b>	<b>ON:</b> Het toestel schakelt tijdelijk over naar verkeersinformatie indien beschikbaar ("TI" licht op). ; <b>OFF:</b> Geannuleerd. * [TI] van de MW/LW-band wordt uitsluitend geactiveerd voor een DAB-bron.
<b>PTY SEARCH</b>	<b>1</b> Druk op de volumeknop om de PTY-taalkeuze te activeren. <b>2</b> Draai de volumeknop om de PTY-taal ( <b>ENGLISH/ FRENCH/ GERMAN</b> ) te kiezen en druk vervolgens op de knop. <b>3</b> Draai de volumeknop om een beschikbaar Programmatype te kiezen (zie het volgende gedeelte). <b>4</b> Druk op <b>◀◀ / ▶▶</b> om het zoeken te starten.

## Beschikbare programmatypes voor PTY SEARCH

**SPEECH :** NEWS, AFFAIRS, INFO (informatie), SPORT, EDUCATE, DRAMA, CULTURE, SCIENCE, VARIED, WEATHER, FINANCE, CHILDREN, SOCIAL, RELIGION, PHONE IN, TRAVEL, LEISURE, DOCUMENT

**MUSIC :** POP M (popmuziek), ROCK M (rockmuziek), EASY M (easy listening muziek), LIGHT M (lichte muziek), CLASSICS, OTHER M (overige muziek), JAZZ, COUNTRY, NATION M (nationale muziek), OLDIES, FOLK M (folkmuziek)

Het toestel zoekt naar het programmatype van de categorie van **[SPEECH]** of **[MUSIC]** indien gekozen.

- **[LOCAL SEEK]/ [MONO SET]/ [NEWS SET]/ [REGIONAL]/ [AF SET]/ [PTY SEARCH]** kan alleen worden gekozen met golfbanden FM1/ FM2/ FM3.
- Wanneer het volume wordt aangepast tijdens het ontvangen van verkeersinformatie of nieuwsuitzending, wordt het aangepaste volume automatisch opgeslagen. Dit volume wordt ingesteld wanneer later weer verkeersinformatie of nieuwsuitzending wordt ontvangen.

# AUX

## Vorbereiding:

Kies [ON] voor [BUILT-IN AUX]. (→ 5)

## Starten van weergave

- 1 Verbind een draagbare audiospeler (los verkrijgbaar).

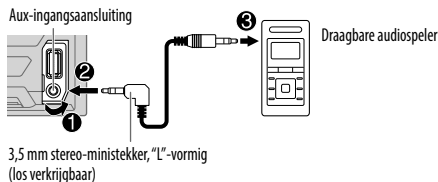

- 2 Druk herhaaldelijk op **SRC** om AUX te kiezen.
- 3 Schakel de draagbare audiospeler in en start de weergave.

## Instellen van de AUX-naam

Tijdens het luisteren naar een draagbare audiospeler die met het toestel is verbonden...

- 1 Druk op de volumeknop om [FUNCTION] op te roepen.
- 2 Draai de volumeknop om [SYSTEM] te kiezen en druk vervolgens op de knop.
- 3 Draai de volumeknop om [AUX NAME SET] te kiezen en druk vervolgens op de knop.
- 4 Draai de volumeknop om een onderdeel te kiezen en druk vervolgens op de knop.  
AUX (basisinstelling)/ DVD/ PORTABLE/ GAME/ VIDEO/ TV
- 5 Houd **Q** / **S** even ingedrukt om te voltooien.

Druk op **Q** / **S** om naar het voorgaande instelonderdeel terug te keren.

# CD / USB / iPod / ANDROID

## Starten van de weergave

De bron verandert automatisch en de weergave start.

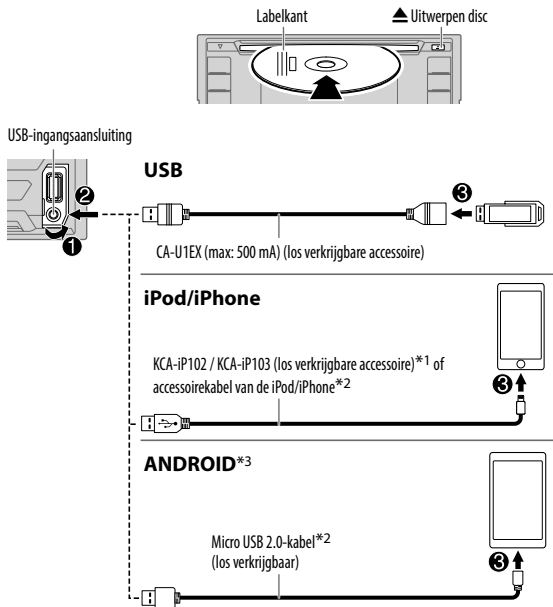

\*1 KCA-iP102 : 30-pin type, KCA-iP103 : Verlicht type

\*2 Laat de kabel wanneer niet in gebruik niet in de auto achter.

\*3 Indien verbonden met een Android apparaat verschijnt "Press [VIEW] to install KENWOOD MUSIC PLAY APP". Volg de aanwijzingen voor het installeren van de app. U kunt tevens de laatste versie van de app KENWOOD MUSIC PLAY op uw Android apparaat installeren alvorens de verbinding te maken. (→ 25)



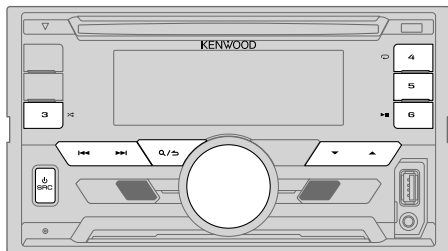

Voor het	Op het voorpaneel
Weergave / pauze	Druk op <b>6</b>
Snel achterwaarts / voorwaarts* <sup>4</sup>	Houd  /  even ingedrukt.
Kiezen van een fragment/ bestand	Druk op  / .
Kiezen van een map* <sup>5</sup>	Druk op  / .
Afspelen herhalen* <sup>6</sup>	Druk herhaaldelijk op <b>4</b> . <b>TRACK REPEAT/ ALL REPEAT</b> : Audio-CD <b>FILE REPEAT/ FOLDER REPEAT/ ALL REPEAT</b> : MP3/WMA/AAC/WAV/ FLAC-bestand <b>FILE REPEAT/ FOLDER REPEAT/ REPEAT OFF</b> : iPod of ANDROID
Willekeurig afspelen* <sup>6</sup>	Druk herhaaldelijk op <b>3</b> . <b>DISC RANDOM/ RANDOM OFF</b> : Audio-CD <b>FOLDER RANDOM/ RANDOM OFF</b> : MP3/WMA/AAC/WAV/FLAC-bestand, iPod of ANDROID
Houd <b>3</b> even ingedrukt om <b>ALL RANDOM</b> te kiezen.* <sup>7</sup>	

\*<sup>4</sup> Voor de ANDROID: Alleen mogelijk wanneer [BROWSE MODE] is gekozen.

\*<sup>5</sup> Voor de CD: Alleen voor MP3/WMA/AAC-bestanden. Werkt niet voor een iPod/ ANDROID.

\*<sup>6</sup> Voor de iPod/ ANDROID: Alleen mogelijk wanneer [MODE OFF]/ [BROWSE MODE] is gekozen.

\*<sup>7</sup> Voor de CD: Alleen voor MP3/WMA/AAC-bestanden.

## Selecteer de bedieningsfunctie

Druk met IPOD als bron gekozen herhaaldelijk op **5**.

**MODE ON** : Regel de iPod met de iPod. Weergave/pauze, verspringen, snel-voorwaarts of achterwaarts verplaatsen in bestanden is nog mogelijk met dit toestel.

**MODE OFF** : Regel de iPod met dit toestel.

Druk met ANDROID als bron gekozen herhaaldelijk op **5**.

**BROWSE MODE** : Bedien het Android apparaat met dit toestel via de KENWOOD MUSIC PLAY app die op het Android apparaat is geïnstalleerd.

**HAND MODE** : Bedien het Android apparaat met het Android apparaat middels een andere mediaspeler-app die op het Android apparaat is geïnstalleerd. Weergave/pauze en verspringen van bestanden kan nog wel worden uitgevoerd via dit toestel.

## Selecteer het muziekstation

Druk herhaaldelijk op **5**.

De in de volgende drive opgeslagen nummers worden afgespeeld.

- Geselecteerde interne of externe geheugen van een smartphone (massa-opslagklasse).
- Geselecteerde station van een apparaat met meerdere stations.

## Luisteren naar Tuneln Radio/ Tuneln Radio Pro/ Aupeo

Voor het luisteren naar Tuneln Radio, Tuneln Radio Pro of Aupeo moet u de iPod/iPhone met de USB-ingangsaansluiting van het toestel verbinden.

- Het toestel geeft het geluid van deze apps weer.

## Kies een bestand uit een map/lijst

- 1 Druk op **Q/↵**.
- 2 Draai de volumeknop om een map/lijst te kiezen en druk vervolgens op de knop.
- 3 Draai de volumeknop om een bestand te kiezen en druk vervolgens op de knop.

### Snelzoeken

U kunt indien u veel bestanden heeft, snel het gewenste bestand opzoeken.

**Draai de volumeknop snel om de lijst snel te doorlopen.**

– Niet van toepassing op iPod.

(of)

**Druk op **◀◀ / ▶▶** om met een vooraf ingestelde zoekratio te zoeken. (→ [SKIP SEARCH])**

- Door **◀◀ / ▶▶** even ingedrukt te houden, wordt met een ratio van 10% gezocht.

– Niet van toepassing op audio-CD- en MP3/WMA/ AAC/WAV/ FLAC-bestanden.

(of)

### Zoeken op alfabet (alleen voor iPod)

Indien er veel bestanden in de iPod zijn, kunt u snel een bestand opzoeken door het eerste teken van de bestandsnaam in te voeren.

- 1 Verdraai de volumeknop snel voor het activeren van zoeken met tekens.
- 2 Draai de volumeknop om het teken te kiezen.  
Als u wilt zoeken naar een ander teken dan A t/m Z en 0 t/m 9, voert u alleen "\*" in.
- 3 Druk op **◀◀ / ▶▶** om de invoerpositie te veranderen.  
• U kunt maximaal 3 tekens (letters) invoeren.
- 4 Druk op de volumeknop om het zoeken te starten.

- Druk op **5** om weer terug naar de basismap/ het eerste bestand/ het eerste menu te gaan. (Niet van toepassing op de BT AUDIO bron.)
- Druk op **Q/↵** om naar het voorgaande instelonderdeel terug te keren.
- Houd **Q/↵** even ingedrukt om te annuleren.
- Voor iPod alleen van toepassing wanneer [MODE OFF] is gekozen. (→ 11)
- Voor ANDROID alleen van toepassing wanneer [BROWSE MODE] is gekozen. (→ 11)

## Overige instellingen

- 1 Druk op de volumeknop om [FUNCTION] op te roepen.
- 2 Draai de volumeknop om een onderdeel te kiezen (zie de volgende tabel) en druk vervolgens op de knop.
- 3 Herhaal stap 2 totdat het gewenste onderdeel is gekozen of geactiveerd.
- 4 Houd **Q/↵** even ingedrukt om te voltooien.

Druk op **Q/↵** om naar het voorgaande instelonderdeel terug te keren.

Basisinstelling: **XX**

### USB

<b>MUSIC DRIVE</b>	<b>DRIVE CHANGE:</b> Het volgende station ([DRIVE 1] tot [DRIVE 4]) wordt automatisch gekozen en de weergave start. Herhaal stappen 1 tot 3 om de volgende drives te kiezen.
<b>SKIP SEARCH</b>	<b>0.5%/ 1%/ 5%/ 10%:</b> Bij het luisteren naar een iPod of ANDROID, kunt u de zoekratio voor het totaal aantal bestanden kiezen.

## BLUETOOTH — Verbinding

### Ondersteunde Bluetooth profielen

- Hands-Free Profile (HFP)
- Advanced Audio Distribution Profile (A2DP)
- Audio/Video Remote Control Profile (AVRCP)
- Serial Port Profile (SPP)
- Phonebook Access Profile (PBAP)

### Ondersteunde Bluetooth coderingen

- Sub Band Codec (SBC)
- Advanced Audio Coding (AAC)

## Verbind de microfoon

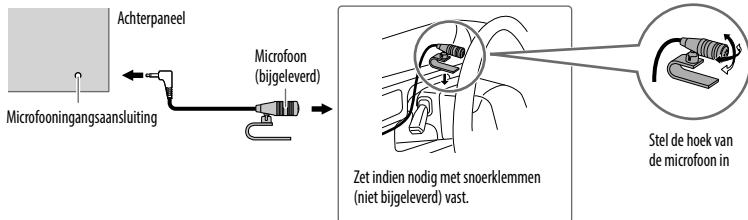

## Een Bluetooth apparaat voor het eerst koppelen en verbinden

- 1 Druk op SRC om het toestel in te schakelen.**
- 2 Zoek de modelnaam van dit toestel (DPX-70\*\*DAB/ DPX-50\*\*BT) op en selecteer het met het Bluetooth apparaat.**  
"PAIRING" → "PASS XXXXXX" → Naam van toestel → "PRESS" → "VOLUME KNOB" rolt over het display.
  - Met bepaalde Bluetooth apparaten moet u mogelijk direct na het zoeken de PIN-code (persoonlijk identificatienummer) invoeren.
- 3 Druk op de volumeknop om het koppelen te starten.**  
"PAIRING OK" verschijnt wanneer het koppelen is voltooid.

- Dit toestel ondersteunt Secure Simple Pairing (SSP).
- U kunt maximaal 10 apparaten registreren (koppelen).
- Nadat het koppelen is voltooid, blijft het Bluetooth apparaat geregistreerd in het toestel, zelfs wanneer u het toestel terugstelt. Voor het wissen van een gekoppeld apparaat, ➔ 17, [DEVICE DELETE].

Nadat het koppelen eenmaal is uitgevoerd, wordt de Bluetooth verbinding automatisch gemaakt. De "BT1" en/of "BT2" indicator(s) licht(en) op het voorpaneel op.

- Tegelijkertijd kunnen er maximaal twee Bluetooth telefoons en één Bluetooth audio-apparaat worden verbonden.
- Bepaalde Bluetooth apparaten worden niet automatisch na het koppelen met het toestel verbonden. Verbind het apparaat dan handmatig met het toestel.
- Zie de handleiding van het Bluetooth apparaat voor meer informatie.

## Automatisch koppelen

Wanneer u een iPhone/ iPod touch/ Android verbindt met de USB-ingangsaansluiting, wordt automatisch een verzoek voor het koppelen (via Bluetooth) geactiveerd.

**Druk éénmaal op de volumeknop om te koppelen nadat u de apparaatnaam heeft bevestigd.**

Het verzoek voor automatisch koppelen wordt alleen geactiveerd indien:

- De Bluetooth functie van het aangesloten apparaat is ingeschakeld.
- [AUTO PAIRING] op [ON] is gesteld. (➔ 17)
- De KENWOOD MUSIC PLAY app is op het Android apparaat geïnstalleerd (➔ 10) en [BROWSE MODE] is gekozen (➔ 11).

### Een ander apparaat met One-touch (NFC) verbinden

Met "Near Field Communication" (NFC) is draadloze communicatie op korte afstand tussen het toestel en het andere apparaat mogelijk.

Door een NFC-compatibel ander apparaat bij de N-markering op dit toestel te houden, worden dit toestel en het andere apparaat aan elkaar gekoppeld en wordt automatisch een BLUETOOTH verbinding gemaakt.

#### 1 Activeer de NFC-functie op het andere apparaat.

Zie tevens de handleiding van het andere apparaat voor meer informatie.

#### 2 Houd het andere apparaat bij de N-markering op het toestel.

Het apparaat trilt wanneer het koppelen is voltooid.

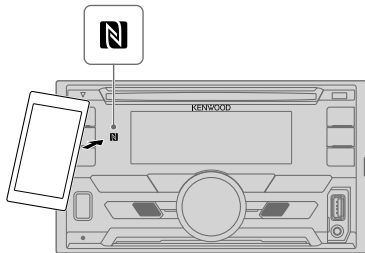

- Houd het andere apparaat voor het verbreken van de verbinding weer even bij de N-markering op het toestel.
- Dit toestel kan tegelijkertijd slechts één NFC-compatibel apparaat herkennen.

### BLUETOOTH — Mobiele telefoon

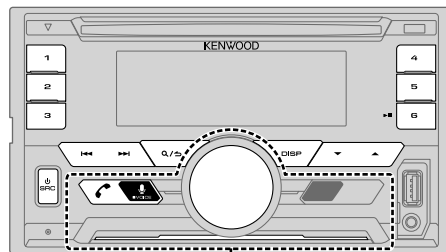

ZONE 2

### Ontvangst van een gesprek

Wanneer een gesprek binnenkomt:

- ZONE 2 licht groen op en knippert.
- Het toestel beantwoordt automatisch het gesprek wanneer [AUTO ANSWER] op een geselecteerde tijd is ingesteld. (→ 15)

Tijdens een gesprek:

- Het display licht op in overeenstemming met de instellingen die zijn gemaakt voor [DISPLAY] (→ 21) en ZONE 2 licht groen op.
- De Bluetooth verbinding wordt verbroken wanneer u het toestel uitschakelt.



## BLUETOOTH®



De volgende bediening is mogelijk verschillend of niet beschikbaar afhankelijk van de telefoon die u heeft verbonden.

Voor het	Op het voorpaneel
Eerste binnenkomende gesprek...	
Beantwoorden van een gesprek	Druk op  de volumeknop of op een van de cijfertoetsen (1 tot 6).
Negeren van een gesprek	Druk op  /  .
Beëindigen van een gesprek	Druk op  /  .
Tijdens het beantwoorden van het eerst binnenkomende gesprek...	
Een ander binnenkomend gesprek beantwoorden het huidige gesprek in de wacht zetten	Druk op  .
Negeren van een ander binnenkomend gesprek	Druk op  /  .
Gedurende twee actieve gesprekken...	
Stoppen van het huidige gesprek en activeren van het gesprek dat in de wacht is gezet	Druk op  /  .
Overschakelen tussen het huidige gesprek en het in de wacht gezette gesprek	Druk op  .
Instellen van het volume van de telefoon [00] tot [35] (Basisinstelling: [15])	<b>Verdraai de volumeknop tijdens het gesprek.</b> <ul style="list-style-type: none"><li>Deze instelling heeft geen effect op het volume van andere bronnen.</li></ul>
Afwisselend schakelen tussen hands-free en privégesprek	<b>Druk tijdens een gesprek op   .</b> <ul style="list-style-type: none"><li>De bedieningen zijn mogelijk anders afhankelijk van de verbonden Bluetooth apparatuur.</li></ul>

## ■ Verbeteren van de stemkwaliteit

Tijdens een telefoongesprek...



- 1 Druk op de volumeknop om [FUNCTION] op te roepen.
- 2 Draai de volumeknop om een onderdeel te kiezen (zie de volgende tabel) en druk vervolgens op de knop.
- 3 Herhaal stap 2 totdat het gewenste onderdeel is gekozen of geactiveerd.
- 4 Houd  /  even ingedrukt om te voltooien.



Druk op  /  om naar het voorgaande instelonderdeel terug te keren.

Basisinstelling: **XX**

MIC GAIN	-10 — +10 (-4): De gevoeligheid van de microfoon wordt hoger naarmate het nummer hoger wordt.
NR LEVEL	-5 — +5 (0): Stel het ruisreductieniveau in zodat de ruis tijdens een telefoongesprek minimaal is.
ECHO CANCEL	-5 — +5 (0): Stel de vertragingstijd voor echo-annulering in totdat de laatste echo wordt gehoord tijdens een telefoongesprek.

## ■ Maak de instellingen voor ontvangst van een gesprek

- 1 Druk op  om de Bluetooth functie te activeren.
- 2 Draai de volumeknop om een onderdeel te kiezen (zie de volgende tabel) en druk vervolgens op de knop.
- 3 Herhaal stap 2 totdat het gewenste onderdeel is gekozen of geactiveerd.
- 4 Houd  /  even ingedrukt om te voltooien.

Druk op  /  om naar het voorgaande instelonderdeel terug te keren.



Basisinstelling: **XX**



SETTINGS	
AUTO ANSWER	1 — 30: Het toestel beantwoordt het binnenkomende gesprek automatisch binnen de gekozen tijd (in seconden).; <b>OFF</b> : Geannuleerd.
BATT/SIGNAL*	<b>AUTO</b> : Toont de kracht van de batterij en het signaal wanneer het toestel een Bluetooth apparaat herkent en het Bluetooth apparaat wordt verbonden.; <b>OFF</b> : Geannuleerd. De kloklijn verschijnt.

\* De functionaliteit is afhankelijk van het soort telefoon.

## Bellen

U kunt bellen met gebruik van de geschiedenis van gesprekken, het telefoonboek of gewoon het intoetsen van het nummer. Het bellen met een stemcommando is tevens mogelijk indien uw mobiele telefoon daarvoor geschikt is.

- 1 Druk op  om de Bluetooth functie te activeren.
- 2 Draai de volumeknop om een onderdeel te kiezen (zie de volgende tabel) en druk vervolgens op de knop.
- 3 Herhaal stap 2 totdat het gewenste onderdeel is gekozen/geactiveerd of volg de aanwijzingen voor het geselecteerde onderdeel.
- 4 Houd  /  even ingedrukt om te voltoeien.

Druk op  /  om naar het voorgaande instelonderdeel terug te keren.





### CALL HISTORY

(Alleen beschikbaar wanneer de aangesloten telefoon voor PBAP geschikt is)



- 1 Druk op de volumeknop om een naam of telefoonnummer te kiezen.
  - "INCOMING"; "OUTGOING" of "MISSED" verschijnt onder op het display om de voorgaande telefoonstatus aan te geven.
  - Druk op **DISP** om de displaycategorie (NUMBER of NAME) te veranderen.
  - "NO DATA" verschijnt indien er geen geschiedenis van gesprekken is.
- 2 Druk op de volumeknop om te bellen.

### PHONE BOOK

(Alleen beschikbaar wanneer de aangesloten telefoon voor PBAP geschikt is)

- 1 Verdraai de volumeknop snel voor het invoeren van de letterzoekfunctie (indien er veel gegevens in het telefoonboek zijn).  
Het eerste menu (ABCDEFGHIJK) verschijnt.
    - Druk op  /  om naar het volgende menu (LMNOPQRSTUV of WXYZ1\*) te gaan.
    - Draai voor het kiezen van het eerste teken de volumeknop of druk op  /  en druk op de knop.  
Kies "1" voor het zoeken met nummer en "\*" voor het zoeken met symbolen.
  - 2 Draai de volumeknop om een naam te kiezen en druk vervolgens op de knop.
  - 3 Draai de volumeknop om een telefoonnummer te kiezen en druk vervolgens op de knop om te bellen.
- Het telefoonboek van de aangesloten telefoon wordt automatisch tijdens het koppelen naar het toestel gestuurd.
  - De contacten worden gegroepeerd als: HOME, OFFICE, MOBILE, OTHER, GENERAL
  - Dit toestel kan alleen letters zonder accenten tonen. ("Û" verschijnt bijvoorbeeld als "U")

### NUMBER DIAL

- 1 Draai de volumeknop om een nummer (0 tot 9) of teken (\*; #, +) te kiezen.
- 2 Druk op  /  om de invoerpositie te verplaatsen.  
Herhaal stappen 1 en 2 totdat het gehele telefoonnummer is ingevoerd.
- 3 Druk op de volumeknop om te bellen.

### VOICE

Zeg de naam van een persoon die u wilt bellen of gebruik telefoonfuncties door een stemcommando te geven.  
(→ **Bellen met gebruik van stemherkenning**)

**BATT LOW/ MID/ FULL\***: Toont de sterkte van de batterij.

**NO SIGNAL/ LOW/ MID/ MAX\***: Toont de sterkte van het huidige ontvangen signaal.

\* De functionaliteit is afhankelijk van het soort telefoon.

## Bellen met gebruik van stemherkenning

- 1 Houd  even ingedrukt om de stemherkenning van de aangesloten telefoon te activeren.
  - 2 Zeg de naam van een persoon die u wilt bellen of gebruik telefoonfuncties door een stemcommando te geven.
- De ondersteunde stemherkenningsfuncties verschillen per telefoon. Zie de gebruiksaanwijzing van de aangesloten telefoon voor details.
  - Dit toestel ondersteunt tevens de "intelligente persoonlijke assistentiefunctie" van iPhone.

## Geheugeninstellingen

### Opslaan van een contact in het geheugen

U kunt maximaal 6 nummers onder de cijfertoetsen (1 tot 6) vastleggen.



- 1 Druk op  om de Bluetooth functie te activeren.
- 2 Draai de volumeknop om [CALL HISTORY], [PHONE BOOK] of [NUMBER DIAL] te kiezen en druk vervolgens op de knop.
- 3 Draai de volumeknop om een contact te kiezen of een telefoonnummer in te voeren.  
Druk nadat een contact is gekozen op de volumeknop om het telefoonnummer te tonen.
- 4 Houd een van de cijfertoetsen (1 tot 6) even ingedrukt. "STORED" verschijnt wanneer het contact is opgeslagen.



Kies voor het wissen van een contact uit het geheugen [NUMBER DIAL] in stap 2 en sla een blanco nummer op.

### Bellen vanuit het geheugen

- 1 Druk op  om de Bluetooth functie te activeren.
- 2 Druk op een van de cijfertoetsen (1 tot 6).
- 3 Druk op de volumeknop om te bellen.  
"NO MEMORY" verschijnt indien er geen contacten zijn opgeslagen.



## Overige instellingen

- 1 Druk op de volumeknop om [FUNCTION] op te roepen.
- 2 Draai de volumeknop om een onderdeel te kiezen (zie de volgende tabel) en druk vervolgens op de knop.
- 3 Herhaal stap 2 totdat het gewenste onderdeel is gekozen/geactiveerd of volg de aanwijzingen voor het geselecteerde onderdeel.
- 4 Houd  /  even ingedrukt om te voltooien.

Druk op  /  om naar het voorgaande instelonderdeel terug te keren.

Basisinstelling: **XX**

### BT MODE

PHONE SELECT	Kiezen van de telefoon of het audiotestel die/dat u wilt verbinden of ontkoppelen. "✳" verschijnt voor het apparaat.
AUDIO SELECT	<ul style="list-style-type: none"> <li>• Tegelijkertijd kunnen er maximaal twee Bluetooth telefoons en één Bluetooth audio-apparaat worden verbonden.</li> </ul>
DEVICE DELETE	<ol style="list-style-type: none"> <li>1 Draai de volumeknop om het te wissen apparaat te kiezen en druk vervolgens op de knop.</li> <li>2 Draai de volumeknop om [YES] of [NO] te kiezen en druk vervolgens op de knop.</li> </ol>
PIN CODE EDIT (0000)	<p>Verandert de PIN-code (maximaal 6 cijfers).</p> <ol style="list-style-type: none"> <li>1 Draai de volumeknop om een nummer te kiezen.</li> <li>2 Druk op  /  om de invoerpositie te verplaatsen. Herhaal stappen 1 en 2 totdat de gehele PIN-code is ingevoerd.</li> <li>3 Druk op de volumeknop om te bevestigen.</li> </ol>
RECONNECT	<b>ON:</b> Het toestel maakt automatisch weer een verbinding met het laatst verbonden Bluetooth apparaat wanneer het binnen bereik is.; <b>OFF:</b> Geannuleerd.
AUTO PAIRING	<b>ON:</b> Het toestel koppelt automatisch het ondersteunde Bluetooth apparaat (iPhone/ iPod touch/ Android apparaat) wanneer het via de USB-ingangs aansluiting is verbonden. Afhankelijk van het besturingssysteem van het aangesloten apparaat werkt deze functie mogelijk niet.; <b>OFF:</b> Geannuleerd.
INITIALIZE	<b>YES:</b> Terugstellen van alle Bluetooth instellingen (inclusief opgeslagen koppeling, telefoonboek, etc.); <b>NO:</b> Geannuleerd.

## Bluetooth testfunctie

U kunt de verbinding van het ondersteunde profiel tussen het Bluetooth apparaat en het toestel controleren.

- Controleer of er geen Bluetooth apparaat is gekoppeld.

- 1 Houd  even ingedrukt.**  
"PLEASE PAIR YOUR PHONE PIN 0000" verschijnt.
- 2 Zoek de modelnaam van dit toestel (DPX-70\*\*DAB/DPX-50\*\*BT) op en selecteer het met het Bluetooth apparaat.**
- 3 Bedien het Bluetooth apparaat om het koppelen te bevestigen.**  
"TESTING" knippert op het display.

Het verbindingresultaat (OK of NG) verschijnt na de test.

PAIRING:	Koppelingsstatus
HF CNT:	Hands-Free Profile (HFP) compatibiliteit
AUD CNT:	Advanced Audio Distribution Profile (A2DP) compatibiliteit
PB DL:	Phonebook Access Profile (PBAP) compatibiliteit

Houd  **SRC** even ingedrukt om het toestel uit te schakelen en de testfunctie te annuleren.

## BLUETOOTH — Audio

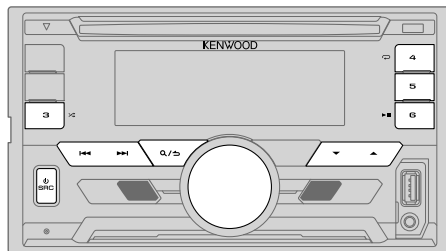

### Audiospeler via Bluetooth

- 1 Druk herhaaldelijk op  SRC om BT AUDIO te kiezen.**
- 2 Bedien de Bluetooth audiospeler om de weergave te starten.**

Voor het	Op het voorpaneel
Weergave / pauze	Druk op <b>6</b>  .
Kiezen van een groep of map	Druk op  /  .
Achterwaarts / voorwaarts verspringen	Druk op  /  .
Snel achterwaarts / voorwaarts	Houd  /  even ingedrukt.
Afspelen herhalen	Druk herhaaldelijk op <b>4</b>  ALL REPEAT, FILE REPEAT, REPEAT OFF
Willekeurig afspelen	Houd <b>3</b>  even ingedrukt om ALL RANDOM te kiezen. • Druk op <b>3</b>  om RANDOM OFF te kiezen.
Kies een bestand uit een map/lijst	Zie "Kies een bestand uit een map/lijst" op bladzijde 12.

De bediening en display-aanduidingen verschillen mogelijk afhankelijk van de verbonden apparatuur.



# AUDIO-INSTELLINGEN

Tijdens het luisteren naar een bron...

- 1 Druk op **AUDIO** om [AUDIO CONTROL] direct te activeren.
  - 2 Draai de volumeknop om een onderdeel te kiezen (zie de volgende tabel) en druk vervolgens op de knop.
  - 3 Herhaal stap 2 totdat het gewenste onderdeel is gekozen of geactiveerd.
  - 4 Houd / even ingedrukt om te voltooiën.
- Druk op / om naar het voorgaande instelonderdeel terug te keren.

Basisinstelling: **XX**

<b>SUB-W LEVEL</b>	-50 tot +10 (0): Instellen van het subwooferuitgangsniveau.
<b>MANUAL EQ</b>	
<b>BAND1 LEVEL</b>	<b>LEVEL</b> -9 tot +9 (0): (Zie <b>BAND2 LEVEL</b> hieronder.) <b>BASS EXTEND</b> <b>ON</b> : Activeren van verlengde lage tonen.; <b>OFF</b> : Geannuleerd.
<b>BAND2 LEVEL tot BAND13 LEVEL</b>	-9 tot +9 (0): De geluidselementen (frequentieniveau, toon, Q-factor) worden voor iedere voorkeuze vastgelegd ( <b>BAND1 LEVEL</b> tot <b>BAND13 LEVEL</b> ). Instellen van het vast te leggen niveau voor iedere bron. (Kies alvorens de instelling te maken eerst de gewenste bron.)
<b>Q FACTOR</b>	<b>1.35/ 1.50/ 2.00</b> : Stel de kwaliteitsfactor in.
<b>PRESET EQ</b>	<b>NATURAL/ ROCK/ POPS/ EASY/ TOP40/ JAZZ/ POWERFUL/ USER</b> : Kiezen van een geschikte, voorinstelde equalizer voor het muziekgenre. (Kies [ <b>USER</b> ] voor gebruik van de instellingen die met [ <b>MANUAL EQ</b> ] zijn gemaakt.)
<b>BASS BOOST</b>	<b>LEVEL1/ LEVEL2/ LEVEL3/ LEVEL4/ LEVEL5</b> : Kiezen van het gewenste versterkingsniveau voor de lage tonen.; <b>OFF</b> : Geannuleerd.
<b>LOUDNESS</b>	<b>LEVEL1/ LEVEL2</b> : Selecteren van de gewenste lage en hoge frequenties voor een goed-gebalanceerd geluid bij een laag volumeniveau.; <b>OFF</b> : Geannuleerd.
<b>SUBWOOFER SET</b>	<b>ON</b> : Activeren van de subwooferuitgang.; <b>OFF</b> : Geannuleerd.

<b>FADER</b>	(Niet van toepassing indien 3-weg crossover is gekozen.) <b>R15 tot F15 (0)</b> : Instellen van het balans tussen de achter- en voorluidspreker.
<b>BALANCE</b>	<b>L15 tot R15 (0)</b> : Instellen van de weergavebalans tussen de linker- en rechterluidspreker.
<b>VOLUME OFFSET</b>	-15 tot +6 (0): Leg het basisvolumeniveau voor iedere bron vast. (Kies alvorens de instelling te maken eerst de gewenste bron.)
<b>SOUND EFFECT</b>	
<b>SOUND RECNSTR (Geluidreconstructie)</b>	(Niet van toepassing op de TUNER bron, DAB bron en AUX bron.) <b>ON</b> : Er wordt een compensatie voor de hoge frequentiecomponenten gemaakt en de verhogingsstijd van de golfvorming die met het comprimeren van audiodata verloren gaat wordt hersteld voor een realistisch geluid.; <b>OFF</b> : Geannuleerd.
<b>SPACE ENHANCE</b>	(Niet van toepassing op de TUNER bron en DAB bron.) <b>SMALL/ MEDIUM/ LARGE</b> : Het ruimtelijk geluid wordt virtueel verbeterd.; <b>OFF</b> : Geannuleerd.
<b>SND REALIZER</b>	<b>LEVEL1/ LEVEL2/ LEVEL3</b> : Het geluid wordt virtueel realistischer.; <b>OFF</b> : Geannuleerd.
<b>STAGE EQ</b>	<b>LOW/ MIDDLE/ HIGH</b> : De positionering van het geluid van de luidsprekers wordt virtueel ingesteld.; <b>OFF</b> : Geannuleerd.
<b>DRIVE EQ</b>	<b>ON</b> : De frequentie wordt versterkt zodat lawaai van buiten de auto of van de banden van de auto wordt gereduceerd.; <b>OFF</b> : Geannuleerd.
<b>SPEAKER SIZE</b>	Afhankelijk van het gekozen type voor crossover (→ 5), verschijnen de 2-weg crossover of 3-weg crossover instelbare onderdelen. (→ 20, 21)
<b>X' OVER</b>	2-weg crossover is de standaardinstelling.

[SUB-W LEVEL] is alleen kiesbaar wanneer [SUBWOOFER SET] op [ON] is gesteld.

## AUDIO-INSTELLINGEN

### Crossover-instellingen

Hieronder vindt u de instelbare onderdelen voor 2-weg crossover en 3-weg crossover.

#### SPEAKER SIZE

Kies in overeenstemming met het formaat van de aangesloten luidsprekers voor een optimaal geluid.

- De instellingen voor de frequentie en helling worden automatisch gemaakt voor de crossover van de gekozen luidspreker.
- Indien [NONE] is gekozen voor [TWEETER] van [FRONT], zijn [REAR] en [SUBWOOFER] voor [SPEAKER SIZE] en [X' OVER] van de luidspreker niet beschikbaar.

#### X' OVER

[FRQ]/ [F - HPF FRQ]/ [R - HPF FRQ]/ [SW LPF FRQ]/ [HPF FRQ]/ [LPF FRQ]:

Stel de crossover-frequentie voor de gekozen luidsprekers in (hoog-doorlaatfilter of laag-doorlaatfilter).

- Met [THROUGH] gekozen, worden alle signalen naar de gekozen luidsprekers gestuurd.

[F - HPF SLOPE]/ [R - HPF SLOPE]/ [SW LPF SLOPE]/ [HPF SLOPE]/ [LPF SLOPE]/ [SLOPE]:

Stel de crossover-helling in.

- Alleen kiesbaar indien een andere instelling dan [THROUGH] is gekozen voor de crossover-frequentie.

[SW LPF PHASE]/ [PHASE]:

Kies de fase van de luidsprekeruitgang in overeenstemming met de andere luidsprekeruitgang.

[GAIN LEFT]/ [GAIN RIGHT]/ [F - HPF GAIN]/ [R - HPF GAIN]/ [SW LPF GAIN]/ [GAIN]:

Stel het uitgangsvolume van de gekozen luidspreker in.

De volgende onderdelen zijn alleen kiesbaar wanneer [SUBWOOFER SET] op [ON] is gesteld:

- [SUBWOOFER]/ [WOOFER] van [SPEAKER SIZE]
- [SUBWOOFER LPF]/ [WOOFER] van [X' OVER]

### Instelbare onderdelen voor 2-weg crossover

#### SPEAKER SIZE

FRONT	SIZE	8CM/ 10CM/ 12CM/ 13CM/ <u>16CM</u> / 17CM/ 18CM/ 4×6/ 5×7/ 6×8/ 6×9/ 7×10
	TWEETER	SMALL/ <u>MIDDLE</u> / LARGE/ NONE (niet verbonden)
REAR		8 CM/ 10 CM/ 12 CM/ 13 CM/ <u>16 CM</u> / 17 CM/ 18 CM/ 4×6/ 5×7/ 6×8/ 6×9/ 7×10/ NONE (niet verbonden)
SUBWOOFER		<u>16CM</u> / 20CM/ <u>25CM</u> / 30CM/ 38CM OVER/ NONE (niet verbonden)

#### X' OVER

TWEETER	FRQ	1KHZ/ 1.6KHZ/ 2.5KHZ/ <u>4KHZ</u> / 5KHZ/ 6.3KHZ/ 8KHZ/ 10KHZ/12.5KHZ
	GAIN LEFT	-8 tot <u>0</u>
	GAIN RIGHT	-8 tot <u>0</u>
FRONT HPF	F - HPF FRQ	30HZ/40HZ/ 50HZ/ 60HZ/ 70HZ/ 80HZ/ 90HZ/ 100HZ/ 120HZ/ 150HZ/ 180HZ/ 220HZ/ 250HZ/ <u>THROUGH</u>
	F - HPF SLOPE	-6DB/ <u>-12DB</u> / -18DB/ -24DB
	F - HPF GAIN	-8 tot <u>0</u>
REAR HPF	R - HPF FRQ	
	R - HPF SLOPE	(Zie de FRONT HPF instellingen hierboven.)
	R - HPF GAIN	
SUBWOOFER LPF	SW LPF FRQ	30HZ/ 40HZ/ 50HZ/ 60HZ/ 70HZ/ 80HZ/ 90HZ/ 100HZ/ 120HZ/ 150HZ/ 180HZ/ 220HZ/ 250HZ/ <u>THROUGH</u>
	SW LPF SLOPE	-6DB/ <u>-12DB</u> / -18DB/ -24DB
	SW LPF PHASE	REVERSE (180°)/ <u>NORMAL</u> (0°)
	SW LPF GAIN	-8 tot <u>0</u>

## AUDIO-INSTELLINGEN

### Instelbare onderdelen voor 3-weg crossover

#### SPEAKER SIZE

TWEETER	SMALL/ <u>MIDDLE</u> / LARGE
MID RANGE	8CM/ 10CM/ 12CM/ 13CM/ <u>16CM</u> / 17CM/ 18CM/ 4×6/ 5×7/ 6×8/ 6×9
WOOFER	16CM/ 20CM/ <u>25CM</u> / 30CM/ 38CM OVER/ NONE (niet verbonden)

#### X' OVER

TWEETER	HPF FRQ	1KHZ/ 1.6KHZ/ 2.5KHZ/ <u>4KHZ</u> / 5KHZ/ 6.3KHZ/ 8KHZ/ 10KHZ/ 12.5KHZ
	F - HPF SLOPE	-6DB/ <u>-12DB</u>
	PHASE	REVERSE (180°)/ <u>NORMAL</u> (0°)
	GAIN	-8 tot <u>0</u>
MID RANGE	HPF FRQ	30HZ/ 40HZ/ 50HZ/ 60HZ/ 70HZ/ 80HZ/ 90HZ/ 100HZ/ <u>120HZ</u> / 150HZ/ 180HZ/ 220HZ/ 250HZ/ THROUGH
	HPF SLOPE	-6DB/ <u>-12DB</u>
	LPF FRQ	1KHZ/ 1.6KHZ/ 2.5KHZ/ <u>4KHZ</u> / 5KHZ/ 6.3KHZ/ 8KHZ/ 10KHZ/ 12.5KHZ/ THROUGH
	LPF SLOPE	-6DB/ <u>-12DB</u>
	PHASE	REVERSE (180°)/ <u>NORMAL</u> (0°)
	GAIN	-8 tot <u>0</u>
WOOFER	LPF FRQ	30HZ/ 40HZ/ 50HZ/ 60HZ/ <u>70HZ</u> / 80HZ/ 90HZ/ 100HZ/ 120HZ/ 150HZ/ 180HZ/ 220HZ/ 250HZ/ THROUGH
	SLOPE	-6DB/ <u>-12DB</u>
	PHASE	REVERSE (180°)/ <u>NORMAL</u> (0°)
	GAIN	-8 tot <u>0</u>

## DISPLAY-INSTELLINGEN

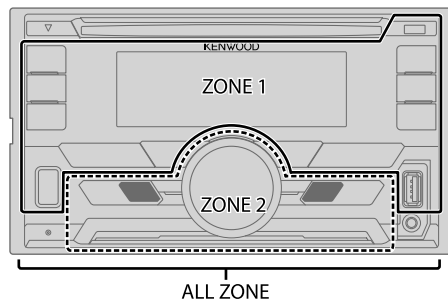

### Instellen van de dimmer

Houd **DISP (DIMMER)** even ingedrukt om de dimmer te activeren of uit te schakelen.

- Nadat u [DIMMER TIME] (→ 22) heeft ingesteld, wordt de instelling geannuleerd wanneer u deze toets indrukt.

### Overige instellingen

- 1 Druk op de volumeknop om [FUNCTION] op te roepen.
- 2 Draai de volumeknop om [DISPLAY] te kiezen en druk vervolgens op de knop.
- 3 Draai de volumeknop om een onderdeel te kiezen (→ 22) en druk vervolgens op de knop.
- 4 Herhaal stap 3 totdat het gewenste onderdeel is gekozen/geactiveerd of volg de aanwijzingen voor het geselecteerde onderdeel.
- 5 Houd **Q/** even ingedrukt om te voltooien.

Druk op **Q/** om naar het voorgaande instelonderdeel terug te keren.

## DISPLAY-INSTELLINGEN

Basisinstelling: **XX**

<b>COLOR SELECT</b>	<p>Kies de kleur voor <b>ALL ZONE, ZONE 1</b> en <b>ZONE 2</b> afzonderlijk.</p> <p><b>1</b> Kies een zone. (➡ <b>21</b>)</p> <p><b>2</b> Kies een kleur voor de gekozen zone. <b>VARIABLE SCAN/ CUSTOM R/G/B/</b> vooraf ingestelde kleuren*</p> <p>U kunt uw eigen kleur samenstellen door [<b>CUSTOM R/G/B</b>] te kiezen. De door u gemaakte kleur kan worden opgeslagen in [<b>CUSTOM R/G/B</b>].</p> <p><b>1</b> Druk op de volumeknop om de gedetailleerde kleurinstelling te activeren.</p> <p><b>2</b> Druk op <b>◀◀ / ▶▶</b> om de in te stellen kleur (<b>R/ G/ B</b>) te kiezen.</p> <p><b>3</b> Draai de volumeknop om het niveau (<b>0 — 9</b>) in te stellen en druk vervolgens op de knop.</p>
<b>DIMMER</b>	<p>De verlichting van het display en de toetsen wordt verzwakt.</p> <p><b>ON:</b> De dimmer wordt ingeschakeld. ; <b>OFF:</b> Geannuleerd.</p> <p><b>DIMMER TIME:</b> Stel de start- en stoptijd voor de dimmer in.</p> <p><b>1</b> Draai de volumeknop om de [<b>ON</b>] tijd in te stellen en druk vervolgens op de knop.</p> <p><b>2</b> Draai de volumeknop om de [<b>OFF</b>] tijd in te stellen en druk vervolgens op de knop. (Basisinstelling: [<b>ON</b>]: <b>18:00</b>; [<b>OFF</b>]: <b>6:00</b>)</p>
<b>BRIGHTNESS</b>	<p><b>1</b> Kies een zone voor de instelling. (➡ <b>21</b>)</p> <p><b>2 0 — 31:</b> Kiezen van gewenste helderheidsniveau voor de displayverlichting en de toetsen.</p>
<b>TEXT SCROLL</b>	<p><b>AUTO/ ONCE:</b> Kiezen voor het automatisch rollen van display-informatie of slechts éénmaal rollen. ; <b>OFF:</b> Geannuleerd.</p>

\* Vooraf ingestelde kleuren: **RED1/ RED2/ RED3/ PURPLE1/ PURPLE2/ PURPLE3/ PURPLE4/ BLUE1/ BLUE2/ BLUE3/ SKYBLUE1/ SKYBLUE2/ LIGHTBLUE/ AQUA1/ AQUA2/ GREEN1/ GREEN2/ GREEN3/ YELLOWGREEN1/ YELLOWGREEN2/ YELLOW/ ORANGE1/ ORANGE2/ ORANGERED**

## OPlossen VAN PROBLEMEN

	Symptoom	Oplossing
Algemeen	Geen geluid.	<ul style="list-style-type: none"> <li>Stel het volume op het optimale niveau in.</li> <li>Controleer de snoeren en verbindingen.</li> </ul>
	"MISWIRING CHECK WIRING THEN PWR ON" verschijnt.	Schakel de stroom uit en controleer of de aansluitingen van de luidsprekerdraden goed zijn geïsoleerd. Schakel de stroom weer in.
	"PROTECTING SEND SERVICE" verschijnt.	Breng het toestel naar de dichtstbijzijnde reparatieservice.
	Receiver werkt helemaal niet.	Stel het toestel terug. (➡ <b>3</b> )
Digitale Radio (voor <b>DIPX-7000DAB</b> )	DAB-ontvangst is slecht.	Controleer of [ <b>ON</b> ] is gekozen voor [ <b>DAB ANT POWER</b> ]. (➡ <b>5</b> )
	"DAB ANT ERR"	Controleer de DAB-antenne. Stel [ <b>DAB ANT POWER</b> ] op [ <b>OFF</b> ] indien u een passieve antenne (zonder booster) gebruikt. (➡ <b>5</b> )
	"RELATED SERV FOUND"	<ul style="list-style-type: none"> <li>Druk op de volumeknop om Soft-Link te activeren. (➡ <b>7</b>)</li> <li>Druk op <b>Q/ S</b> om te annuleren.</li> </ul>
Analoge Radio	<ul style="list-style-type: none"> <li>Ontvangst van radio-uitzendingen is slecht.</li> <li>Statische ruis tijdens het luisteren naar de radio.</li> </ul>	Sluit de antenne goed aan.
CD / USB / iPod	Disc kan niet worden uitgeworpen.	Houd <b>▲</b> even ingedrukt om de disc geforceerd uit te werpen. Let op dat de disc niet valt na het uitwerpen. Stel het toestel terug indien het probleem niet hierdoor werd opgelost. (➡ <b>3</b> )
	U hoort ruis.	Ga naar een ander fragment of plaats een andere disc.

## OPlossen VAN PROBLEMEN

Symptoom	Oplossing
Fragmenten worden niet in de gewenste volgorde afgespeeld.	De weergavevolgorde wordt bepaald wanneer de bestanden worden opgenomen.
"READING" blijft knippen.	Gebruik niet te veel lagen en mappen.
Verstreken tijd is niet correct.	Dit wordt veroorzaakt door de manier hoe fragmenten zijn opgenomen.
"LOADING" verschijnt wanneer u de zoekfunctie activeert door een druk op  /➔.	Dit toestel is de iPod/iPhone muziekljst nog aan het maken. Het laden duurt even. Probeer later nogmaals.
Juiste tekens worden niet getoond (bijv. albumnaam).	<ul style="list-style-type: none"> <li>Dit toestel kan uitsluitend hoofdletters, cijfers en een beperkt aantal symbolen tonen.</li> <li>Afhankelijk van de gekozen displaytaal (➔ 5), worden bepaalde tekens mogelijk niet juist getoond.</li> </ul>
"NA FILE"	Controleer dat de disc geschikte audiobestanden heeft. (➔ 25)
"NO DISC"	Plaats een afspeelbare disc in de lade.
"TOC ERROR"	Controleer dat de disc goed is geplaatst en schoon is.
"PLEASE EJECT"	Stel het toestel terug. Raadpleeg het dichtstbijzijnde servicecentrum als het probleem niet hierdoor werd opgelost.
"READ ERROR"	Kopieer de bestanden en mappen opnieuw op het USB-apparaat. Indien het probleem hierdoor niet werd opgelost, stel dan het USB-apparaat terug of gebruik een ander USB-apparaat.
"NO DEVICE"	Sluit een USB-apparaat aan en verander de bron opnieuw in USB.
"COPY PRO"	Er werd een bestand afgespeeld dat tegen kopiëren is beveiligd.
"NA DEVICE"	Verbind een geschikt USB-apparaat en controleer de verbindingen.
"NO MUSIC"	Verbind een USB-apparaat dat afspeelbare audiobestanden heeft.
"iPod ERROR"	<ul style="list-style-type: none"> <li>Verbind de iPod weer.</li> <li>Stel de iPod terug.</li> </ul>

CD / USB / iPod

Symptoom	Oplossing
<ul style="list-style-type: none"> <li>Geen geluid tijdens weergave.</li> <li>Geluid wordt alleen via Android apparaat uitgestuurd.</li> </ul>	<ul style="list-style-type: none"> <li>Verbind het Android apparaat opnieuw.</li> <li>Met [<b>HAND MODE</b>], start u een mediaplayerapp op het Android apparaat en start u vervolgens de weergave.</li> <li>Met [<b>HAND MODE</b>], start u de huidige mediaplayerapp opnieuw of gebruikt u een andere mediaplayerapp.</li> <li>Start het Android apparaat opnieuw op.</li> <li>Indien het probleem nog niet is opgelost, kan het Android apparaat het audiosignaal niet naar het toestel leiden. (➔ 25)</li> </ul>
Weergave is onmogelijk met [ <b>BROWSE MODE</b> ].	<ul style="list-style-type: none"> <li>Controleer of de app KENWOOD MUSIC PLAY APP op het Android apparaat is geïnstalleerd. (➔ 10)</li> <li>Verbind het Android apparaat opnieuw en kies de juiste bedieningsfunctie.</li> <li>Indien het probleem nog niet is opgelost, ondersteunt het aangesloten Android apparaat [<b>BROWSE MODE</b>] niet. (➔ 25)</li> </ul>
"NO DEVICE" of "READING" blijft knippen.	<ul style="list-style-type: none"> <li>Schakel de opties van de fabrikant op het Android apparaat uit.</li> <li>Verbind het Android apparaat opnieuw.</li> <li>Indien het probleem nog niet is opgelost, ondersteunt het aangesloten Android apparaat [<b>BROWSE MODE</b>] niet. (➔ 25)</li> </ul>
Weergave wordt onderbroken of het geluid slaat over.	Schakel de energiebesparingsfunctie op het Android apparaat uit.
"ANDROID ERROR"/"NA DEVICE"	<ul style="list-style-type: none"> <li>Verbind het Android apparaat opnieuw.</li> <li>Start het Android apparaat opnieuw op.</li> </ul>

ANDROID

## OPLOSSEN VAN PROBLEMEN

	Symptoom	Oplossing
Bluetooth®	Geen Bluetooth apparaat herkend.	<ul style="list-style-type: none"> <li>• Zoek nogmaals met de Bluetooth apparatuur.</li> <li>• Stel het toestel terug. (➔ 3)</li> </ul>
	Bluetooth koppelen onmogelijk.	<ul style="list-style-type: none"> <li>• Controleer dat u dezelfde PIN-code heeft ingevoerd voor het toestel en het Bluetooth apparaat.</li> <li>• Wis de koppelingsinformatie van zowel het toestel als het Bluetooth apparaat en koppel vervolgens opnieuw. (➔ 13)</li> </ul>
	Echo of ruis tijdens een telefoongesprek.	<ul style="list-style-type: none"> <li>• Verander de positie van de microfoon. (➔ 13)</li> <li>• Controleer de [ECHO CANCEL] instelling. (➔ 15)</li> </ul>
	Kwaliteit van het geluid van de telefoon is slecht.	<ul style="list-style-type: none"> <li>• Zorg dat de afstand tussen het toestel en de Bluetooth apparatuur korter is.</li> <li>• Rijd de auto naar een plaats waar de signaalontvangst beter is.</li> </ul>
	Bellen met stemherkenning werkt niet.	<ul style="list-style-type: none"> <li>• Gebruik de stemherkenning voor het bellen op een stillere plaats.</li> <li>• Spreek dichterbij de microfoon in.</li> <li>• Gebruik dezelfde stem als de stem die voor de geregistreerde stemtag werd gebruikt.</li> </ul>
	Geluid wordt onderbroken tijdens weergave van een Bluetooth audiospeler.	<ul style="list-style-type: none"> <li>• Zorg dat de afstand tussen het toestel en de Bluetooth audiospeler korter is.</li> <li>• Schakel het toestel even uit en dan weer in en verbind opnieuw.</li> <li>• Andere Bluetooth apparaten proberen mogelijk een verbinding met het toestel te maken.</li> </ul>
	De verbonden Bluetooth audiospeler kan niet worden bediend.	<ul style="list-style-type: none"> <li>• Controleer of de verbonden Bluetooth audiospeler geschikt is voor Audio/Video Remote Control Profile (AVRCP). (Zie de handleiding van de audiospeler.)</li> <li>• Ontkoppel en verbind de Bluetooth speler opnieuw.</li> </ul>

	Symptoom	Oplossing
Bluetooth®	"DEVICE FULL"	Het maximale aantal apparaten is geregistreerd. Wis onnodige apparaten en probeer vervolgens opnieuw. (➔ 17, DEVICE DELETE)
	"N/A VOICE TAG"	Gebruik dezelfde stem als de stem die voor de geregistreerde stemtag werd gebruikt.
	"NOT SUPPORT"	De verbonden telefoon is niet voor stemherkenning of het versturen van het telefoonboek geschikt.
	"NO ENTRY" / "NO PAIR"	Er is geen geregistreerd apparaat verbonden/gevonden via Bluetooth.
	"ERROR"	Voer de procedure nogmaals uit. Indien "ERROR" weer wordt getoond, controleer dan of het apparaat voor de betreffende functie geschikt is.
	"NO INFO" / "NO DATA"	Het Bluetooth apparaat kan geen contactinformatie krijgen.
	"HF ERROR XX" / "BT ERROR"	Stel het toestel terug en probeer opnieuw. Raadpleeg het dichtstbijzijnde servicecentrum als het probleem niet hierdoor werd opgelost.

# TER REFERENTIE

## ■ Onderhoud

### Reinigen van het toestel

Verwijder vuil van het voorpaneel met een droge siliconen of zachte doek.

### Meer over discs

- Raak het opnameoppervlak van een disc niet aan.
- Plak geen plakband e.d. op een disc en gebruik geen disc waar plakband e.d. op geplakt is.
- Gebruik geen toebehoren of hulpstukken voor discs.
- Veeg vanuit het midden van de disc naar de rand.
- Reinig discs met een droge siliconen of zachte doek. Gebruik geen oplosmiddelen.
- Verwijder een disc in horizontale richting uit het toestel.
- Verwijder bramen van het middengat en de discrand alvorens een disc te plaatsen.

## ■ Meer informatie

Ga naar de volgende website <[www.kenwood.com/cs/ce/](http://www.kenwood.com/cs/ce/)> voor:

- Een lijst met de laatste firmware-updates en compatibele onderdelen
- Android™ app KENWOOD MUSIC PLAY
- Andere actuele informatie

## Algemeen

- Dit toestel kan alleen de volgende CD's afspelen:



- Gedetailleerde informatie en opmerkingen over afspelbare audiobestanden vindt u in de handleiding op de volgende website: [www.kenwood.com/cs/ce/audiofile/](http://www.kenwood.com/cs/ce/audiofile/)

## Ongeschikte discs

- Discs die niet rond zijn.
- Discs met kleuren op het opnameoppervlak en vuile discs.
- Opneembare/herschrijfbaar discs die niet zijn afgerond.
- 8 cm CD. Het toestel kan defect raken wanneer u probeert deze met bijvoorbeeld een adapter te plaatsen.

## Afspelbare bestanden

- Afspelbaar audiobestand: MP3 (.mp3), WMA (.wma), AAC (.aac)
  - Afspelbare diskmedia: CD-R/CD-RW/CD-ROM
  - Bestandsformaat afspelbare disc: ISO 9660 Level 1/2, Joliet, Lange bestandsnaam.
  - Bestandsstelsel van afspelbaar USB-apparaat: FAT12, FAT16, FAT32
- Zelfs als de audiobestanden aan de bovenstaande normen voldoen, kunnen zij mogelijk niet worden afgespeeld, afhankelijk van het soort media of apparaat en de omstandigheden.
- Het AAC (.m4a)-bestand op het USB-apparaat of een CD is door iTunes gecodeerd en kan niet op dit toestel worden afgespeeld.

## Meer over USB-apparaten

- Dit toestel kan op USB-massaopslagapparatuur opgeslagen MP3/WMA/AAC/WAV/FLAC-bestanden afspelen.
- U kunt geen USB-apparaat via een USB-hub verbinden.
- Het verbinden met een kabel die langer dan 5 m is, kan abnormale weergave tot gevolg hebben.
- Dit toestel herkent geen USB-apparaat dat een ander voltage dan 5 V heeft en 1,5 A overschrijdt.

## Meer over iPod/iPhone

Made for

- iPod touch (2nd, 3rd, 4th en 5th generation)
- iPod classic
- iPod nano (3rd, 4th, 5th, 6th en 7th generation)
- iPhone 3G, 3GS, 4, 4S, 5, 5S, 5C, 6, 6 Plus
- U kunt de iPod niet bedienen wanneer "KENWOOD" of "✓" op de iPod wordt weergegeven.
- Afhankelijk van de versie van het besturingsstelsel van de iPod/iPhone, werken bepaalde functies mogelijk niet met dit toestel.

## Meer over Android apparaten

- Dit toestel ondersteunt Android OS 4.1 en hoger.
- Bepaalde Android apparaten (met OS 4.1 en hoger) ondersteunen Android Open Accessory (AOA) 2.0 mogelijk niet volledig.
- Indien het Android apparaat zowel massa-opslagklasseapparatuur als AOA 2.0 ondersteunt, geeft dit toestel altijd voorrang aan weergave via AOA 2.0.

## Meer over Bluetooth

- Bepaalde Bluetooth apparatuur kan vanwege de Bluetooth versie van die apparatuur mogelijk niet met dit toestel worden verbonden.
- Dit toestel werkt mogelijk niet met bepaalde Bluetooth apparatuur.
- De signaalcondities verschillen afhankelijk van de omgeving.
- Compatibele andere apparaten voor de NFC-functie:  
Andere apparaat met een NFC-functie (besturingsprogramma: Android™ 2.3.3 of later, uitgezonderd Android 3.x). Indien het besturingsprogramma van uw andere apparaat ouder dan Android 4.1.x is, moet u de "NFC Easy Connect" app downloaden en opstarten. ("NFC Easy Connect" is een gratis app die u bij Google Play kunt downloaden.)

## TER REFERENTIE

### Veranderen van de displayinformatie

Door iedere druk op **DISP** verandert de display-informatie.

- Indien er geen informatie beschikbaar is of niet is opgenomen, verschijnt "NO TEXT", "NO INFO", "NO SIGNAL" of een andere melding (bijvoorbeeld zendernaam, weergavetijd).

Bronnaam	Display-informatie
STANDBY	Bronnaam (Datum/Klok)*
DAB	Servicelabel (Ensemble) → Servicelabel (Datum/Klok)* → Dynamisch label (Datum/Klok)* → Titel/Artiest → Titel (Datum/Klok)* → Volgend programma (Datum/Klok)* → Signaalniveau (Datum/Klok)* → (terug naar het begin)
TUNER	Frequentie (Datum/Klok)*  <b>(Alleen voor FM Radio Data System-zenders)</b> Zendernaam (Datum/Klok)* → Radiotekst (Datum/Klok)* → Radiotekst+ (R.TEXT+) → Titel (Artiest) → Titel (Datum/Klok)* → Frequentie (Datum/Klok)* → (terug naar het begin)
CD of USB	<b>(Voor CD-DA)</b> Fragmenttitel (Artiest) → Fragmenttitel (Discnaam) → Fragmenttitel (Datum/Klok)* → Weergavetijd (Datum/Klok)* → (terug naar het begin)  <b>(Voor een MP3/WMA/AAC/WAV/FLAC-bestand)</b> Fragmenttitel (Artiest) → Fragmenttitel (Albumtitel) → Fragmenttitel (Datum/Klok)* → Naam van bestand (Naam van map) → Naam van bestand (Datum/Klok)* → Weergavetijd (Datum/Klok)* → (terug naar het begin)
IPOD of ANDROID	Fragmenttitel (Artiest) → Fragmenttitel (Albumnaam) → Fragmenttitel (Datum/Klok)* → Weergavetijd (Datum/Klok)* → (terug naar het begin)
BT AUDIO	Fragmenttitel (Artiest) → Fragmenttitel (Albumnaam) → Fragmenttitel (Datum/Klok)* → Weergavetijd (Datum/Klok)* → (terug naar het begin)
AUX	Bronnaam (Datum/Klok)*

\* De resterende batterijspanning en signaalsterkte van het Bluetooth apparaat worden getoond wanneer **[BATT/SIGNAL]** op **[AUTO]** is gesteld. (→ 15)

## TECHNISCHE GEGEVENS

Digitale radio (voor <b>DPX-7000DAB</b> )	DAB	Frequentiebereik L-band 1 452,960 MHz — 1 490,624 MHz Band III 174,928 MHz — 239,200 MHz
		Gevoeligheid — 100 dBm
		Signaal/ruisverhouding 80 dB
		Type antenne-aansluiting SMB
		Antenne-uitgangsvoltage 14,4 V (11 V – 16 V)
		Antenne maximale stroom < 100 mA
Analoge radio	FM	Frequentiebereik 87,5 MHz — 108,0 MHz (50 kHz stap) Bruikbare gevoeligheid (S/R = 26 dB) 0,71 µV/75 Ω Onderdrukkingsgevoeligheid (S/R = 46 dB) 2,0 µV/75 Ω Frequentieweergave (±3 dB) 30 Hz — 15 kHz Signaal/ruisverhouding (MONO) 64 dB Stereoscheiding (1 kHz) 40 dB
	MW	Frequentiebereik 531 kHz — 1 611 kHz (9 kHz stap) Bruikbare gevoeligheid (S/R = 20 dB) 28,2 µV
	LW	Frequentiebereik 153 kHz — 279 kHz (9 kHz stap) Bruikbare gevoeligheid (S/R = 20 dB) 50,0 µV



## TECHNISCHE GEGEVENS

CD-speler	Laserdiode	GaAlAs
	Digitaal filter (D/A)	8 keer oversampling
	Rotatiesnelheid	500 rpm — 200 rpm (CLV)
	Wow & flutter	Onder meetbare limiet
	Frequentieweergave ( $\pm 1$ dB)	20 Hz — 20 kHz
	Totale harmonische vervorming (1 kHz)	0,01 %
	Signaal/ruisverhouding (1 kHz)	105 dB
	Dynamisch bereik	90 dB
	Kanaalscheiding	85 dB
	MP3-decodering	Conform MPEG-1/2 Audio Layer-3
WMA-decodering	Compatibel met Windows Media Audio	
AAC-decodering	AAC-LC ".aac"-bestanden	
USB	USB-standaard	USB 1.1, USB 2.0 Volledige snelheid
	Bestandindeling	FAT12/ 16/ 32
	Maximale toevoerstroam	5 V gelijkstroom $\approx$ 1,5 A
	MP3-decodering	Conform MPEG-1/2 Audio Layer-3
	WMA-decodering	Compatibel met Windows Media Audio
	AAC-decodering	AAC-LC ".aac"-bestanden
	FLAC-decodering	FLAC-bestand (Max. 48 kHz / 16 bit)

Bluetooth	Versie	Bluetooth Ver.2.1+EDR / Bluetooth 3.0	
	Frequentiebereik	2,402 GHz — 2,480 GHz	
	Uitgangsvermogen	+4 dBm (MAX), 0 dBm (AVE) vermogensklasse 2	
	Maximaal communicatiebereik	Ongeveer 10 meter zichtveld (32,8 ft)	
	Profiel	HFP (Hands-Free Profile) A2DP (Advanced Audio Distribution Profile) AVRCP (Audio/Video Remote Control Profile) SPP (Serial Port Profile) PBAP (Phonebook Access Profile)	
Audio	Maximaal uitgangsvermogen	50 W $\times$ 4	
	Volledig bandbreedte-vermogen	22 W $\times$ 4 (met minder dan 1 % THV)	
	Luidsprekerimpedantie	4 $\Omega$ — 8 $\Omega$	
	Toonbereik	Band 1:	62,5 Hz $\pm$ 9 dB
		Band 2:	100 Hz $\pm$ 9 dB
		Band 3:	160 Hz $\pm$ 9 dB
		Band 4:	250 Hz $\pm$ 9 dB
		Band 5:	400 Hz $\pm$ 9 dB
		Band 6:	630 Hz $\pm$ 9 dB
		Band 7:	1 kHz $\pm$ 9 dB
Band 8:		1,6 kHz $\pm$ 9 dB	
Band 9:		2,5 kHz $\pm$ 9 dB	
Band 10:		4 kHz $\pm$ 9 dB	
Band 11:		6,3 kHz $\pm$ 9 dB	
Band 12:		10 kHz $\pm$ 9 dB	
Band 13:		16 kHz $\pm$ 9 dB	
Preout-niveau/belasting (CD)	4 000 mV/10 k $\Omega$		
Preout-impedantie	$\leq$ 600 $\Omega$		

## TECHNISCHE GEGEVENS

Aux	Frequentieweergave ( $\pm 3$ dB)	20 Hz — 20 kHz
	Maximale ingangsspanning	1 000 mV
	Ingangsimpedantie	30 k $\Omega$
Algemeen	Bedrijfsvoltage	14,4 V (10,5 V — 16 V toelaatbaar)
	Maximaal stroomverbruik	10 A
	Bedrijfstemperatuur	-10°C — +60°C
	Installatie-afmetingen (B $\times$ H $\times$ D)	182 mm $\times$ 111 mm $\times$ 158 mm
	Gewicht	<b>DPX-7000DAB</b> : 1,7 kg <b>DPX-5000BT</b> : 1,6 kg

Zonder voorafgaande kennisgeving wijzigbaar.

## INSTALLEREN / VERBINDEN

### ▲ Waarschuwing

- Dit toestel kan uitsluitend worden gebruikt in een auto met 12 Volt gelijkstroom, negatieve aarding.
- Ontkoppel de negatieve pool van de accu alvorens te verbinden en monteren.
- Voorkom kortsluiting en sluit derhalve het accudraad (geel) en ontstekingsdraad (rood) niet op het autochassis of de aarddraad (zwart) aan.
- isoleer niet-aangesloten draden met isolatieband om kortsluiting te voorkomen.
- Aard dit toestel beslist op het autochassis na het monteren.

### ▲ Voorzorgen

- Laat het monteren en verbinden voor de veiligheid door een vakman uitvoeren. Raadpleeg de auto-audiohandelaar.
- Installeer dit toestel in de console van uw voertuig. Raak de metalen onderdelen van dit toestel niet aan tijdens en kort na het gebruik. Metalen onderdelen zoals de warmteafvoer en behuizing worden heet.
- Verbind de  $\ominus$  draden van de luidspreker niet met het autochassis, aarddraad (zwart) en sluit niet in serie aan.
- Monteer het toestel met een kleinere hoek dan 30°.
- Indien de bedragsbundel van uw auto geen ontstekingsaansluiting heeft, moet u het ontstekingsdraad (rood) van de aansluiting verbinden met de aansluiting op de zekeringbox van de auto die 12 Volt levert en door de contactsleutel wordt in- en uitgeschakeld.
- Houd alle kabels en draden uit de buurt van metalen onderdelen die warmte afgeven.
- Controleer na het installeren van het toestel of de remlichten, richtingaanwijzers, ruitenwissers enz. van de auto juist functioneren.
- Als de zekering is doorgebrand, controleer dan eerst of de draden niet het autochassis raken en vervang vervolgens de oude zekering door een nieuwe met dezelfde stroomsterkte.

### Basisprocedure

- 1 Haal de sleutel uit het contactslot en ontkoppel vervolgens de  $\ominus$  aansluiting van de auto-accu.**
- 2 Installeer de DAB-antenne (voor **DPX-7000DAB**).**  
Zie "Installeren van de DAB-antenne". (→ 32)
- 3 Verbind de draden juist.**  
Zie "Verbinden van draden". (→ 30, 31)
- 4 Installeer het toestel in de auto.**  
Zie "Installeren van het toestel (in-dashbord montage)". (→ 29)
- 5 Verbind de  $\ominus$  aansluiting van de auto-accu.**
- 6 Druk op  $\downarrow$  SRC om het toestel in te schakelen.**
- 7 Reset het toestel binnen 5 seconden. (→ 3)**

## INSTALLEREN / VERBINDEN

### Onderdelenlijst voor het installeren

#### (A) Bevestigingshuls

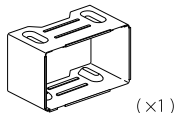

#### (B) Sierplaat

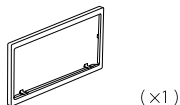

#### (C) Bedradingsbundel

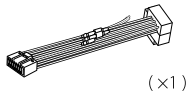

#### (D) Verwijdersleutel



### Installeren van het toestel (in-dashboard montage)

Sluit als vereist aan. (→ 31)

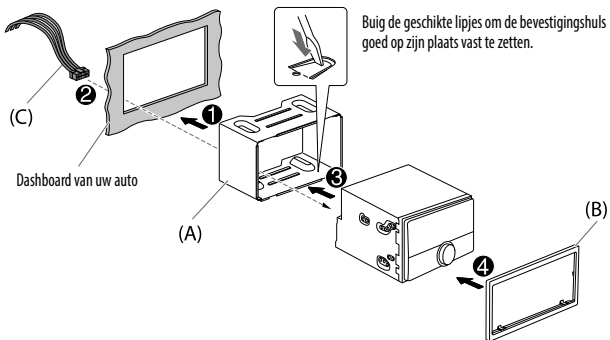

### Installeren zonder montagehuls

- 1 Verwijder de bevestigingshuls en sierplaat van het toestel.
- 2 Breng de gaten in het apparaat (beide kanten) in lijn met de bevestigingsbeugel van de auto en zet het apparaat met schroeven (los verkrijgbaar) vast.

⚠ Gebruik alleen de gespecificeerde schroeven. Het gebruik van verkeerde schroeven kan het toestel beschadigen.

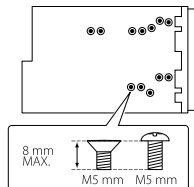

### Verwijderen van het toestel

- 1 Haak de aanslagpen op de verwijdersleutels in de gaten aan beide kanten van de sierplaat en trek naar u toe.
- 2 Steek de verwijdersleutels diep in de uitsparingen aan iedere kant en volg dan de pijl aanduidingen zoals hieronder afgebeeld.

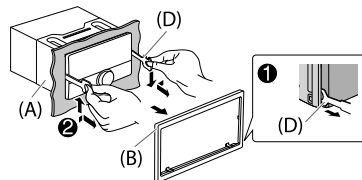

## INSTALLEREN / VERBINDEN

### Verbinden van draden

Bij het verbinden met een externe versterker, moet u het aarddraad verbinden met het chassis van de auto om beschadiging van het toestel te voorkomen.

#### Indien uw auto geen ISO-aansluiting heeft :

Installeer het toestel bij voorkeur met een los verkrijgbare draadbundel die specifiek voor uw auto is ontworpen en laat voor de veiligheid het installeren uitvoeren door een erkend vakman. Raadpleeg de auto-audiohandelaar.

#### Verbinden van de ISO-stekkers met bepaalde VW/Audi en Opel (Vauxhall) auto's

U moet mogelijk de bedrading van de bijgeleverde bedradingsbundel als hieronder afgebeeld wijzigen.

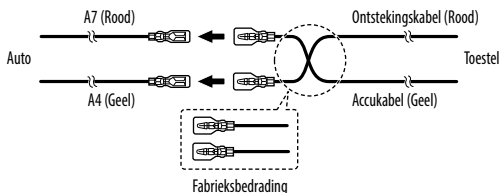

### ISO-stekkers

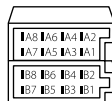

Pen	Kleur en functie	
A4	Geel	: Accu
A5	Blauw/Wit	: Spanningsregeling
A7	Rood	: Contact (ACC)
A8	Zwart	: Massaverbinding
B1	Paars ⊕	: Achterluidspreker (rechts)
B2	Paars/zwart ⊖	Voor 3-weg crossover: Tweeter (rechts)
B3	Grijs ⊕	: Voorluidspreker (rechts)
B4	Grijs/zwart ⊖	Voor 3-weg crossover: Middenbereik luidspreker (rechts)
B5	Wit ⊕	: Voorluidspreker (links)
B6	Wit/zwart ⊖	Voor 3-weg crossover: Middenbereik luidspreker (links)
B7	Groen ⊕	: Achterluidspreker (links)
B8	Groen/zwart ⊖	Voor 3-weg crossover: Tweeter (links)

# INSTALLEREN / VERBINDEN

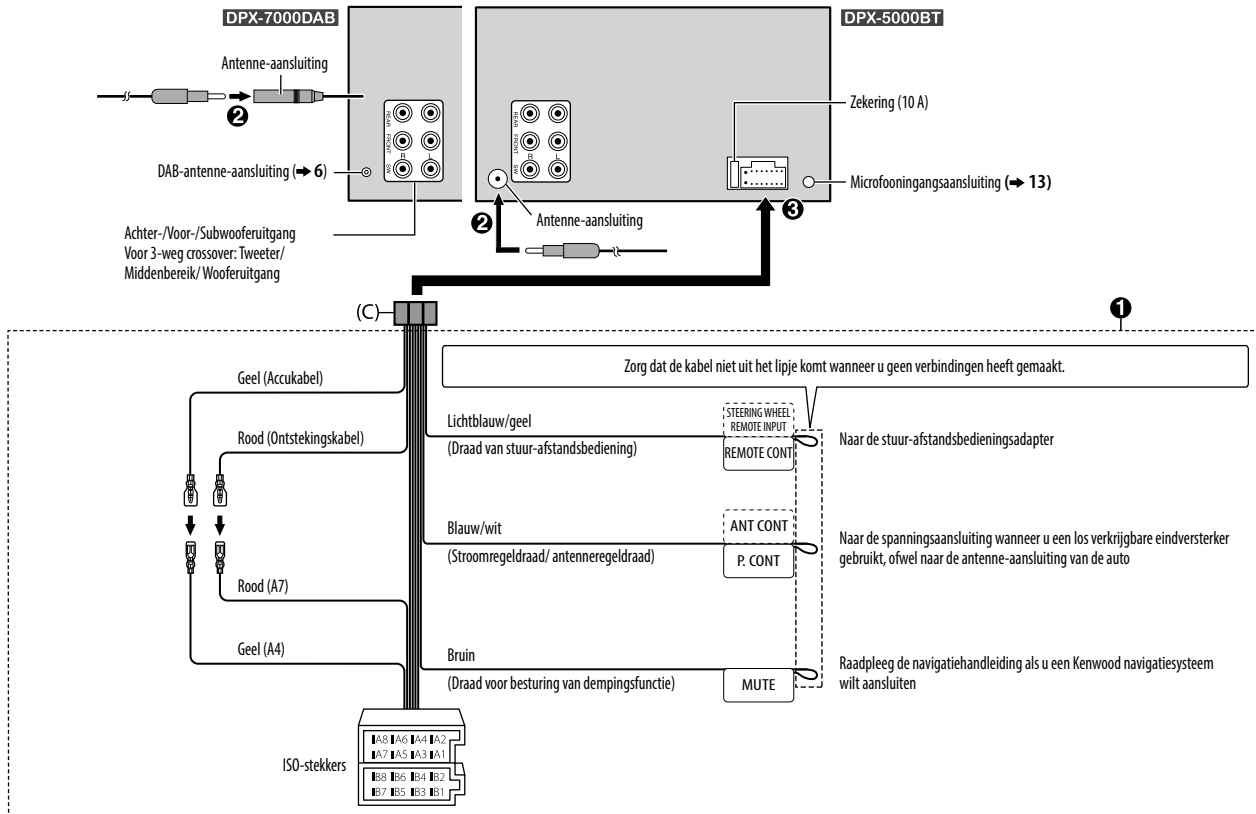

## INSTALLEREN / VERBINDEN

### Installeren van de DAB-antenne (voor

**DPX-7000DAB**)

Verbind de bijgeleverde DAB-antenne met de DAB-antenne-aansluiting. (→ 31)

#### ⚠ Voorzorgen

- De stripantenne **(F)** is uitsluitend voor gebruik in de auto.
- Installeer niet op de volgende plaatsen:
  - waar de antenne het zicht van de bestuurder hindert.
  - waar het de werking van veiligheidsvoorzieningen, bijvoorbeeld airbags, kan hinderen.
  - op beweegbare glazen oppervlakken, bijvoorbeeld de achterklep.
  - aan de zijkant van de auto (bijvoorbeeld portier, voorzijruit).
  - op achterruit.
- De signaalsterkte wordt zwakker wanneer de antenne op de volgende lokaties is geplaatst:
  - op IR-reflecterend glas of plaatsen die met spiegelachtige glasstroken zijn bedekt.
  - waar het de normale radio-antenne (patroon) overlapt.
  - waar het ruitverwarmingsdraden overlapt.
  - op glas dat radiosignalen blokkeert (bijvoorbeeld IR-reflecterend glas, thermisch isolatieglas).
- Slechte ontvangst wordt mogelijk veroorzaakt door:
  - ruis wanneer een ruitwisser, airconditioner of motor wordt ingeschakeld.
  - de richting van de zender in verhouding tot de auto (antenne).
- Verwijder olie en vuil van het te gebruiken oppervlak met de bijgeleverde reiniger **(I)**.
- Buig en beschadig de stripantenne **(F)** niet.
- De antenne kan mogelijk niet in bepaalde auto's worden bevestigd.
- Controleer de richting van de kabel van de stripantenne **(F)** en versterkerunit **(G)** alvorens op te plakken.
- Gebruik geen glasreiniger na het opplakken van de stripantenne **(F)**.

### Bepaal de positie voor het installeren van de antenne

- De richting van de stripantenne **(F)** is verschillend afhankelijk of de stripantenne **(F)** aan de rechterkant of aan de linkerkant wordt geplaatst.
- Controleer beslist de plaats en richting van de stripantenne **(F)** alvorens werkelijk te bevestigen. De stripantenne kan niet opnieuw worden opgeplakt.
- Zorg dat er ten minste 100 mm afstand tot andere antennes is.
- Plak de versterkerunit **(G)** niet op de keramische strook (zwart gedeelte) rond het voorruit. De plakkracht is daar namelijk niet goed.

#### ■ De antenne aan de linkerkant installeren

#### ■ De antenne aan de rechterkant installeren

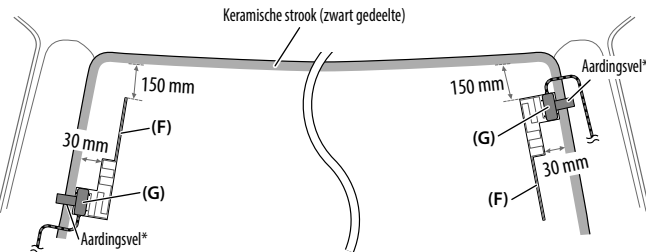

\* Plak het aardingsvel van de versterkerunit **(G)** op het metalen gedeelte van de voorpilaar.

### Onderdelenlijst voor het installeren

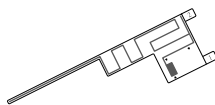

(×1)

**(F)** Stripantenne



(×1)

**(G)** Versterkerunit  
(kabel met booster, 3,5 m)

(×3)

**(H)** Kabelklem



(×1)

**(I)** Reiniger

## INSTALLEREN / VERBINDEN

### ⚠ Voorzorgen

Indien de antennekabel in de voorpilaar wordt geplaatst en een airbag is gemonteerd

- De afdekking van de voorpilaar is vastgezet met een speciale klem die u mogelijk na het verwijderen moet vervangen. Raadpleeg uw autohandelaar voor details aangaande het verwijderen van de afdekking van de voorpilaar en onderdelen die u mogelijk moet vervangen.

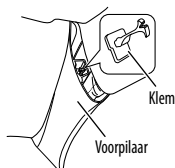

- Plaats de versterkerunit (G) boven de airbag zodat de werking van de airbag niet wordt belemmerd.

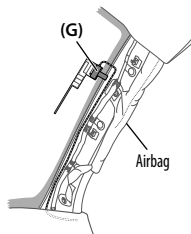

### Overzicht van installatie

De antenne moet voor de veiligheid aan de passagierskant worden bevestigd.

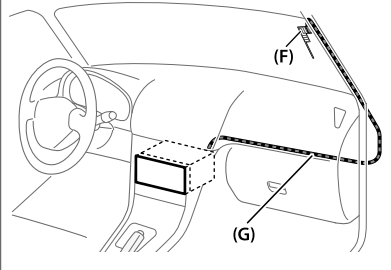

### Installeren van antenne

- 1 Verwijder de afdekking van de voorpilaar van de auto.

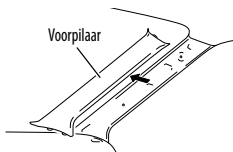

- 2 Reinig het voorruit met de bijgeleverde reiniger (I).

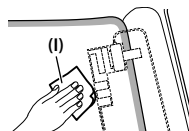

- Wacht totdat het glasoppervlak geheel droog is.
- Verwarm het voorruit met de verwarming indien het koud is (in de winter).

- 3 Verwijder de scheider (tag 1) van de stripantenne (F) in horizontale richting en plak de antenne op het voorruit.

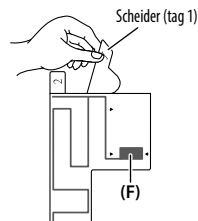

Raak het plakoppervlak (plakzijde) van de stripantenne (F) niet aan.

## INSTALLEREN / VERBINDEN

- 4 Wrijf voorzichtig over de stripantenne op het voorruit in de richting van de aangegeven pijl zodat de antenne goed vast zit.

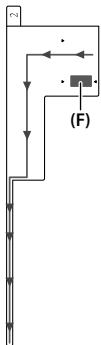

- 5 Verwijder de scheider (tag 2) van stripantenne (F) in verticale richting.

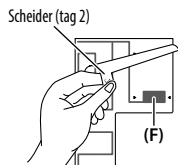

- 6 Breng de positie van het uitsteeksel van de versterkerunit (G) in lijn met ▼ op de stripantenne (F) en plak vast.

Raak de aansluiting op het plakoppervlak (plakzijde) van de versterkerunit (G) niet aan.

- Wanneer de antenne aan de rechterkant wordt geplaatst

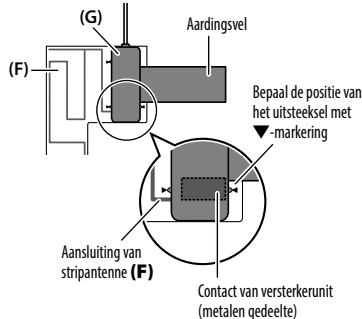

- Wanneer de antenne aan de linkerkant wordt geplaatst

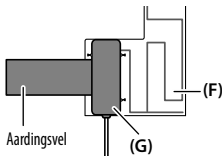

- 7 Verwijder de strook die het aardingsvel bedekt en plak het vel op een metalen gedeelte van de auto.

Zorg dat er voldoende ruimte voor het aardingsvel is zodat het geen andere interieuronderdelen overlapt (bijv. afdekking van voorpilaar). Controleer tevens of de interieuronderdelen van de versterkerunit (G) niet hinderen.

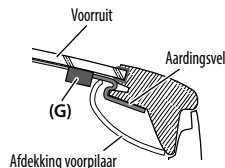

- 8 Leid de antennekabels.

Bevestig de antenne met kabelklemmen (H) op diverse posities aan de pilaar.

- 9 Plaats de afdekking van de voorpilaar weer terug.

Let op dat het aardingsvel en de versterkerunit (G) bij het weer plaatsen van de afdekking niet worden beschadigd.

- 10 Verbind de versterkerunit (G) met de DAB-ingangsaansluiting op het achterpaneel van het toestel.

- 11 Stel [DAB ANT POWER] op [ON]. (→ 5)





# INDICE

PRIMA DELL'USO	2
FONDAMENTI	3
OPERAZIONI PRELIMINARI	4
1 Selezionare la lingua da usare per le visualizzazioni e annullare il modo dimostrativo	
2 Impostare l'ora e la data	
3 Eseguire le impostazioni iniziali	
RADIO DIGITALE (per <b>DPX-7000DAB</b> )	6
RADIO ANALOGICA	8
AUX	10
CD, USB, iPod e ANDROID	10
BLUETOOTH®	13
IMPOSTAZIONI AUDIO	19
IMPOSTAZIONI DI VISUALIZZAZIONE	21
RISOLUZIONE DEI PROBLEMI	22
RIFERIMENTI	25
Manutenzione Informazioni aggiuntive	
CARATTERISTICHE TECNICHE	26
INSTALLAZIONE E COLLEGAMENTI	28

# PRIMA DELL'USO

## IMPORTANTE

- Prima di usare l'apparecchio, e per usarlo in modo corretto, si raccomanda di leggere a fondo questo manuale. È particolarmente importante leggerne e osservarne gli avvisi e le note di attenzione.
- È infine consigliabile tenerlo in un luogo sicuro e prontamente accessibile per ogni necessità futura.

## ▲ Avviso

**Non usare l'apparecchio in alcun modo che distraga dalla guida.**

## ▲ Attenzione

### Regolazione del volume:

- Per ridurre il rischio d'incidenti regolare il volume in modo che sia possibile udire i rumori esterni al veicolo.
- Per evitare di danneggiare i diffusori con l'aumento improvviso del livello d'uscita, ridurre il volume prima di riprodurre le sorgenti digitali.

### Generale:

- Non usare un apparecchio esterno se ciò può far distrarre dalla guida.
- Eseguire il backup di tutti i dati importanti. Il produttore dell'apparecchio non accetta alcuna responsabilità in caso di perdita dei dati registrati.
- Non inserire né lasciare nell'apparecchio corpi metallici quali monete o attrezzi, pena la possibilità di cortocircuiti.
- Se durante la riproduzione a causa della formazione di condensa sulla testina laser si verifica un errore si suggerisce di espellerla e di attendere che evaporino prima d'inserirla nuovamente.
- Quando in alcuni tipi di auto è installato il cavo di controllo dell'antenna, questa si estende automaticamente non appena si accende l'unità principale (→ 31). In tal caso, prima di parcheggiare in un luogo a soffitto basso è raccomandabile spegnerla o semplicemente portarla in STANDBY.

## Come leggere il manuale

- Le operazioni di seguito descritte si riferiscono principalmente ai tasti del frontalino del modello **DPX-5000BT**.
- Per le spiegazioni si usano indicazioni in inglese. La lingua delle visualizzazioni è selezionabile dal menu **[FUNCTION]**. (→ 5)
- **[XX]** indica l'elemento selezionato.
- (→ **XX**) indica la disponibilità di riferimenti nella pagina specificata.



# OPERAZIONI PRELIMINARI

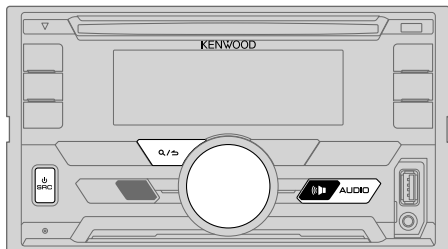

## 1 Selezionare la lingua da usare per le visualizzazioni e annullare il modo dimostrativo

Alla prima accensione dell'unità (o quando s'impone [FACTORY RESET] su [YES], ➔ 5), il display mostra: "SEL LANGUAGE" ➔ "PRESS" ➔ "VOLUME KNOB"

- 1 Ruotando la manopola del volume selezionare [ENG] (inglese), [RUS] (russo) o [SPA] (spagnolo), quindi premerla. L'impostazione predefinita è [ENG].

Sul display appaiono in sequenza: "CANCEL DEMO" ➔ "PRESS" ➔ "VOLUME KNOB".

- 2 Premere la manopola del volume. L'impostazione predefinita è [YES].
- 3 Premere nuovamente la manopola del volume. Viene visualizzata l'indicazione "DEMO OFF".

Sul display appare quindi il tipo di crossover selezionato: "2-WAY X'OVER" o "3-WAY X'OVER"

- Per istruzioni sul cambio del tipo di crossover vedere la sezione "Cambio del tipo di crossover" (➔ 5).

## 2 Impostare l'ora e la data

- 1 Premere la manopola del volume per accedere al modo [FUNCTION].
- 2 Ruotare la manopola del volume sino a selezionare [CLOCK] e quindi premerla.

Per regolare l'ora

- 3 Ruotare la manopola del volume sino a selezionare [CLOCK ADJUST] e quindi premerla.
- 4 Ruotando la manopola del volume eseguire le varie impostazioni e quindi premerla.  
Ora ➔ Minuti
- 5 Ruotare la manopola del volume sino a selezionare [CLOCK FORMAT] e quindi premerla.
- 6 Ruotare la manopola del volume sino a selezionare [12H] o [24H] e quindi premerla.

Per impostare la data

- 7 Ruotare la manopola del volume sino a selezionare [DATE FORMAT] e quindi premerla.
- 8 Ruotando la manopola del volume selezionare [DD/MM/YY] o [MM/DD/YY], quindi premerla.
- 9 Ruotare la manopola del volume sino a selezionare [DATE SET] e quindi premerla.
- 10 Ruotando la manopola del volume eseguire le varie impostazioni e quindi premerla.  
Giorno ➔ Mese ➔ Anno o Mese ➔ Giorno ➔ Anno
- 11 Premere a lungo Q/Σ per uscire.

Per ritornare all'impostazione precedente premere Q/Σ.

## 3 Eseguire le impostazioni iniziali

- 1 Premere SRC ripetutamente per accedere al modo STANDBY.
- 2 Premere la manopola del volume per accedere al modo [FUNCTION].
  - La pressione di AUDIO fa accedere direttamente ad [AUDIO CONTROL].
- 3 Ruotando la manopola del volume selezionare l'elemento desiderato (➔ 5) e quindi premerla.
- 4 Ripetere il passo 3 sino a selezionare o attivare l'elemento desiderato.
- 5 Premere a lungo Q/Σ per uscire.

Per ritornare all'impostazione precedente premere Q/Σ.

## OPERAZIONI PRELIMINARI

Impostazione predefinita: **XX**

### TUNER SETTING

**DAB L-BAND\*1** **ON:** durante l'ascolto della radio digitale riceve il gruppo di servizi L-BAND. ; **OFF:** annulla

**DAB ANT POWER\*1** **ON:** fornisce alimentazione all'antenna DAB. Da selezionare in caso d'uso dell'antenna fornita in dotazione. ; **OFF:** non fornisce l'alimentazione. Da selezionare in caso d'uso dell'antenna passiva non amplificata. (→ 32)

**PRESET TYPE** **NORMAL:** salva una stazione per ciascun tasto di preimpostazione in ciascuna banda (FM1/ FM2/ FM3/ MW/ LW/ DB1/ DB2/ DB3). ; **MIX:** salva una stazione (digitale o analogica) per ciascun tasto di pre-impostazione a prescindere dalla banda selezionata.

### DISPLAY

**EASY MENU** Per [FUNCTION]...  
**ON:** l'illuminazione di ZONE1 e di ZONE2 diviene bianca. ; **OFF:** l'illuminazione di ZONE2 diviene bianca mentre quella di ZONE1 rimane del colore specificato in [COLOR SELECT]. (→ 21)  
(Per come identificare la zona vedere l'illustrazione a pagina 21.)

### SYSTEM

**KEY BEEP\*2** **ON:** attiva il tono alla pressione dei tasti. ; **OFF:** disattiva il tono.

### SOURCE SELECT

**BUILT-IN AUX** **ON:** abilita la sorgente AUX nella selezione delle sorgenti. ; **OFF:** la disabilita. (→ 10)

**P-OFF WAIT** Disponibile soltanto quando il modo dimostrativo è disattivato.  
Imposta l'intervallo di tempo al trascorrere del quale l'unità si spegne automaticamente (mentre si trova in standby) per risparmiare la carica della batteria.  
**20M:** 20 minuti ; **40M:** 40 minuti ; **60M:** 60 minuti ; — — —: annulla

**CD READ** **1:** distingue automaticamente tra i dischi contenenti file audio e i CD musicali. ; **2:** forza la riproduzione come CD musicale. Se si riproduce un disco contenente file audio non se ne può sentire il suono.

\*1 Per **DPX-7000DAB**.

\*2 Non selezionabile quando è selezionato il crossover a tre vie.

### F/W UPDATE

#### UPDATE SYSTEM/ UPDATE DAB1/ UPDATE DAB2

**F/W UP xx.xx/** **YES:** avvia l'aggiornamento del firmware. ; **NO:** annulla l'operazione (non avvia l'aggiornamento).  
**F/W UP xxxxxx/**  
**F/W UP Vxxx** Per informazioni particolareggiate sull'aggiornamento del firmware si prega di vedere il sito: [www.kenwood.com/cs/ce/](http://www.kenwood.com/cs/ce/)

**FACTORY RESET** **YES:** ripristina le impostazioni di fabbrica (a eccezione di quelle salvate dall'utilizzatore). ; **NO:** annulla.

### CLOCK

**CLOCK DISPLAY** **ON:** sul display appare l'ora anche ad apparecchio spento. ; **OFF:** annulla.

### ENGLISH

Selezionare la lingua di visualizzazione del menu [FUNCTION] e delle informazioni musicali, se disponibile.

### РУССКИЙ

La lingua predefinita è [ENGLISH].

### ESPAÑOL

### Cambio del tipo di crossover

- 1 Premere **⏻ SRC** ripetutamente per accedere al modo **STANDBY**.
- 2 Per selezionare il crossover premere a lungo i tasti numerici **4** e **5**.  
Appare il tipo di crossover attualmente selezionato.
- 3 Ruotando la manopola selezionare "2WAY" o "3WAY", quindi premerla.
- 4 Ruotando la manopola selezionare "YES" o "NO", quindi premerla.  
Appare il nuovo tipo di crossover selezionato.

- Per annullare l'operazione premere a lungo **Q / ↵**.
- Per regolare le impostazioni di crossover: (→ 20).

### ⚠ Attenzione

Si deve selezionare il tipo di crossover adatto al modo di collegamento dei diffusori. (→ 31)

Se si seleziona il tipo sbagliato:

- i diffusori possono danneggiarsi.
- il livello sonoro potrebbe essere eccessivamente alto o basso.

# RADIO DIGITALE (per DPX-7000DAB)

## Informazioni sulla funzione DAB (Digital Audio Broadcasting)

Il DAB è uno dei sistemi di diffusione radio digitale oggi disponibili. Esso offre un suono di qualità digitale esente da interferenze o distorsioni del segnale. Può inoltre trasmettere testi, immagini e dati. A differenza della diffusi FM, ove ciascun programma è trasmesso nella propria frequenza, il sistema DAB combina diversi programmi (chiamati "servizi") in modo da formare un "gruppo" unico. La "componente primaria" (l'emissione radiofonica principale) è a volte accompagnata da una "componente secondaria" che può contenere altri programmi o informazioni.

### Preparazione:

- 1 Collegare l'antenna DAB, fornita in dotazione, all'apposita presa d'ingresso DAB. (→ 31)
  - 2 Premere quante volte necessario **SRC** sino a selezionare DAB.
  - 3 Premere a lungo **Q / ↵ (LIST UPDATE)** per avviare l'aggiornamento dell'elenco dei servizi.  
Appare "LIST UPDATE" e l'aggiornamento ha inizio. Al termine dell'aggiornamento appare "UPDATED".  
Questa operazione può richiedere sino a tre minuti. Durante l'aggiornamento non è possibile ricevere altri dati, ad esempio le informazioni sul traffico.
- Per annullare l'aggiornamento dell'elenco dei servizi: premere nuovamente a lungo **Q / ↵ (LIST UPDATE)**.

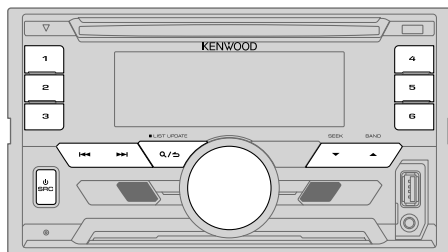

## Ricerca di gruppi di servizi

- 1 Premere quante volte necessario **SRC** sino a selezionare DAB.
  - 2 Premere quante volte necessario **▲ BAND** per selezionare DB1, DB2 o DB3.
  - 3 Premere a lungo **◀◀ / ▶▶** per cercare un gruppo.
  - 4 Premere **◀◀ / ▶▶** per selezionare il gruppo, servizio o componente da ascoltare.
- Per selezionare il metodo di ricerca di **◀◀ / ▶▶**: Premere **▼ SEEK** quante volte necessario.
- AUTO1** : Premere **◀◀ / ▶▶**: per selezionare il gruppo, servizio o componente desiderato.  
Premere a lungo **◀◀ / ▶▶**: per cercare automaticamente i gruppi.
- AUTO2** : Premere **◀◀ / ▶▶**: per cercare una stazione preimpostata.
- MANUAL** : Premere **◀◀ / ▶▶**: per selezionare il gruppo, servizio o componente desiderato.  
Premere a lungo **◀◀ / ▶▶**: per cercare manualmente i gruppi.
- Per salvare un servizio: premere a lungo uno dei tasti numerici da **1 a 6**.
- Per selezionare un servizio salvato in memoria: premere uno dei tasti numerici da **1 a 6**.

## Per selezionare un servizio

- 1 Premere **Q / ↵ (LIST UPDATE)** per accedere al modo di ricerca dei servizi.
  - 2 Ruotare la manopola del volume o premere **▲ / ▼** per selezionare il servizio desiderato; quindi premerla.
- Per uscire dal modo di ricerca dei servizi premere **Q / ↵ (LIST UPDATE)**.

## Per selezionare un servizio per nome

- 1 Premere **Q/↔** (**LIST UPDATE**) per accedere al modo di ricerca dei servizi.
- 2 Ruotare velocemente la manopola del volume per accedere al modo di ricerca alfabetico.
- 3 Ruotare la manopola del volume o premere **◀◀ / ▶▶** per selezionare il carattere con cui eseguire la ricerca.  
Premere **▲ / ▼** per saltare rispettivamente alla pagina precedente o successiva.
- 4 Premere la manopola del volume per avviare la ricerca.
- 5 Ruotando la manopola del volume selezionare il servizio desiderato; quindi premerla.

Per uscire dal modo di ricerca alfabetico premere **Q/↔** (**LIST UPDATE**).

## Altre impostazioni

- 1 Premere la manopola del volume per accedere al modo [FUNCTION].
- 2 Ruotare la manopola sino a selezionare l'elemento desiderato (vedere la tabella che segue) e quindi premerla.
- 3 Ripetere il passo 2 sino a selezionare o attivare l'elemento desiderato.
- 4 Premere a lungo **Q/↔** per uscire.

Per ritornare all'impostazione precedente premere **Q/↔**.

Impostazione predefinita: **XX**

## TUNER SETTING

<b>AF SET</b>	<b>ON:</b> Durante l'ascolto della sorgente DAB: se il segnale DAB s'indebolisce passa automaticamente alla stazione FM che trasmette lo stesso programma. Riprende la ricezione DAB una volta che se ne ripristina la forza del segnale. Durante l'ascolto della sorgente FM: passa automaticamente alla sorgente DAB che trasmette, se disponibile, lo stesso programma. ; <b>OFF:</b> annulla.
<b>TI</b>	<b>ON:</b> permette all'apparecchio di passare temporaneamente alla ricezione delle informazioni sul traffico, se disponibili ("TI" s'illumina). ; <b>OFF:</b> annulla.

- |                   |  |
|-------------------|--|
| <b>PTY SEARCH</b> | <ol style="list-style-type: none"><li>1 Premere la manopola del volume per accedere al modo di selezione della lingua PTY.</li><li>2 Ruotare la manopola del volume sino a selezionare la lingua PTY (<b>ENGLISH/ FRENCH/ GERMAN</b>) e quindi premerla.</li><li>3 Ruotare la manopola del volume sino a selezionare il tipo di programma disponibile (<b>8</b>).</li><li>4 Premere <b>◀◀ / ▶▶</b> per avviare la ricerca.</li></ol> |
|-------------------|--|

- |                   |  |
|-------------------|--|
| <b>ASW SELECT</b> | <p><b>TRAVEL, WARNINGS, NEWS, WEATHER, EVENT, SPECIAL, RAD INFO, SPORTS, FINANCE:</b> Ruotare la manopola del volume sino a selezionare l'elemento desiderato, quindi premerla.</p> <p>All'inizio del tipo di annuncio attivato appare "∗".</p> <p>Da qualsiasi sorgente passa automaticamente ai gruppi della radio digitale che trasmettono il tipo di annuncio attivato.</p> <ul style="list-style-type: none"><li>• È possibile attivare simultaneamente più tipi di annuncio.</li><li>• Per disattivare la funzione è sufficiente premere nuovamente la manopola del volume ("∗" scompare).</li></ul> |
|-------------------|--|

- |                    |  |
|--------------------|--|
| <b>LIST UPDATE</b> | <p><b>AUTO:</b> aggiorna automaticamente l'elenco dei servizi DAB quando si accende l'apparecchio. ; <b>MANUAL:</b> aggiorna l'elenco dei servizi DAB quando si preme a lungo <b>Q/↔</b> (<b>LIST UPDATE</b>).</p> |
|--------------------|--|

- |                  |   |
|------------------|---|
| <b>PTY WATCH</b> | <ol style="list-style-type: none"><li>1 Ruotare la manopola del volume sino a selezionare il tipo di programma disponibile; quindi premere <b>Q/↔</b>.<br/>Da qualsiasi sorgente si trovi l'unità passa automaticamente ai gruppi della radio digitale che trasmettono il tipo di programma selezionato:<br/>Tipo di programma: <b>NEWS, AFFAIRS, INFO, SPORT, EDUCATE, DRAMA, CULTURE, SCIENCE, VARIED, POP M</b> (musica), <b>ROCK M</b> (musica), <b>EASY M</b> (musica), <b>LIGHT M</b> (musica), <b>CLASSICS, OTHER M</b> (musica), <b>WEATHER, FINANCE, CHILDREN, SOCIAL, RELIGION, PHONE IN, TRAVEL, LEISURE, JAZZ, COUNTRY, NATION M</b> (musica), <b>OLDIES, FOLK M</b> (musica), <b>DOCUMENT OFF:</b> annulla.</li><li>2 Premere la manopola del volume per accedere al modo di selezione della lingua PTY.</li><li>3 Ruotare la manopola del volume sino a selezionare la lingua PTY (<b>ENGLISH/ FRENCH/ GERMAN</b>) e quindi premerla.</li></ol> |
|------------------|---|

- |                     |   |
|---------------------|---|
| <b>RELATED SERV</b> | <p><b>ON:</b> abilita la funzione Soft-Link a sintonizzarsi su un servizio alternativo che trasmette un programma audio diverso da quello attualmente sintonizzato. ; <b>OFF:</b> disabilita la funzione.</p> |
|---------------------|---|

## RADIO DIGITALE (per DPX-7000DAB)

### CLOCK

**TIME SYNC**      **ON**: sincronizza l'ora dell'apparecchio con il segnale orario della stazione DAB. ;  
**OFF**: annulla.

### Tipi di programma disponibili durante la ricerca PTY SEARCH

**SPEECH** : NEWS, AFFAIRS, INFO (informazioni), SPORT, EDUCATE, DRAMA, CULTURE, SCIENCE, VARIED, WEATHER, FINANCE, CHILDREN, SOCIAL, RELIGION, PHONE IN, TRAVEL, LEISURE, DOCUMENT

**MUSIC** : POP M (musica), ROCK M (musica), EASY M (musica), LIGHT M (musica), CLASSICS, OTHER M (musica), JAZZ, COUNTRY, NATION M (musica), OLDIES, FOLK M (musica)

L'apparecchio cerca il tipo di programma categorizzato come [SPEECH] o [MUSIC], se selezionato.

- Se si regola il volume durante la ricezione delle informazioni sul traffico o mentre si riceve un notiziario, un annuncio o un servizio allarmi, l'apparecchio lo memorizza automaticamente. Applicherà quindi lo stesso volume la volta successiva che si accederà allo stesso tipo di servizio.

## RADIO ANALOGICA

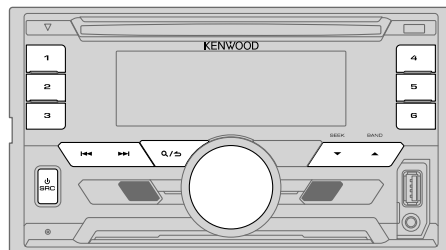

### Ricerca una stazione

- 1** Premere quante volte necessario **SRC** sino a selezionare **TUNER**.
  - 2** Premere quante volte necessario **▲ BAND** per selezionare la banda FM1, FM2, FM3, MW o LW.
  - 3** Premere **◀◀ / ▶▶** per cercare una stazione.
- Per selezionare il metodo di ricerca di **◀◀ / ▶▶**: Premere **▼ SEEK** quante volte necessario.
    - AUTO1** : cerca automaticamente le stazioni.
    - AUTO2** : per cercare una stazione preimpostata.
    - MANUAL** : cerca manualmente le stazioni.
  - Per **salvare la stazione in memoria**: premere a lungo uno dei tasti numerici da **1 a 6**.
  - Per **selezionare una stazione salvata in memoria**: premere uno dei tasti numerici da **1 a 6**.

### Altre impostazioni

- 1** Premere la manopola del volume per accedere al modo [FUNCTION].
- 2** Ruotando la manopola del volume selezionare l'elemento desiderato (**↻**) e quindi premerla.
- 3** Ripetere il passo **2** sino a selezionare o attivare l'elemento d'interesse.
- 4** Premere a lungo **Q/▷** per uscire.

Per ritornare all'impostazione precedente premere **Q/▷**.



Impostazione predefinita: **XX**

TUNER SETTING	
<b>LOCAL SEEK</b>	<b>ON:</b> cerca soltanto le stazioni dal segnale forte. ; <b>OFF:</b> annulla. • L'impostazione eseguita riguarda solo la sorgente/stazione selezionata. Quando si cambia sorgente/stazione è necessario ripetere l'impostazione.
<b>AUTO MEMORY</b>	<b>YES:</b> inizia automaticamente a salvare le prime sei stazioni la cui ricezione è buona. ; <b>NO:</b> annulla. • Selezionabile soltanto quando [NORMAL] è impostato su [PRESET TYPE]. (→ 5)
<b>MONO SET</b>	<b>ON:</b> migliora la ricezione FM (l'effetto stereo potrebbe tuttavia scomparire). ; <b>OFF:</b> annulla.
<b>NEWS SET</b>	<b>ON:</b> se disponibile, l'apparecchio seleziona temporaneamente il programma dei notiziari. ; <b>OFF:</b> annulla.
<b>REGIONAL</b>	<b>ON:</b> passa a un'altra stazione, ma solo nella regione specifica, usando il comando "AF". ; <b>OFF:</b> annulla.
<b>AF SET</b>	<b>ON:</b> quando la qualità di ricezione non è soddisfacente cerca automaticamente un'altra stazione che diffonda lo stesso programma nella medesima rete Radio Data System ma il cui segnale sia migliore. ; <b>OFF:</b> annulla.
<b>TI*</b>	<b>ON:</b> permette all'apparecchio di passare temporaneamente alla ricezione delle informazioni sul traffico, se disponibili ("TI" s'illumina). ; <b>OFF:</b> annulla. * La funzione [TI] nelle bande MW e LW abilita l'interruzione delle informazioni sul traffico solamente quando è selezionata la sorgente DAB.
<b>PTY SEARCH</b>	<ol style="list-style-type: none"> <li>1 Premere la manopola del volume per accedere al modo di selezione della lingua PTY.</li> <li>2 Ruotare la manopola del volume sino a selezionare la lingua PTY (<b>ENGLISH</b>/<b>FRENCH</b>/<b>GERMAN</b>) e quindi premerla.</li> <li>3 Ruotare la manopola del volume sino a selezionare il tipo di programma disponibile (vedere oltre).</li> <li>4 Premere <b>◀◀</b> / <b>▶▶</b> per avviare la ricerca.</li> </ol>

## Tipi di programma disponibili durante la ricerca PTY SEARCH

**SPEECH :** NEWS, AFFAIRS, INFO (informazioni), SPORT, EDUCATE, DRAMA, CULTURE, SCIENCE, VARIED, WEATHER, FINANCE, CHILDREN, SOCIAL, RELIGION, PHONE IN, TRAVEL, LEISURE, DOCUMENT

**MUSIC :** POP M (musica), ROCK M (musica), EASY M (musica), LIGHT M (musica), CLASSICS, OTHER M (musica), JAZZ, COUNTRY, NATION M (musica), OLDIES, FOLK M (musica)

L'apparecchio cerca il tipo di programma categorizzato come [SPEECH] o [MUSIC], se selezionato.

- [LOCAL SEEK]/ [MONO SET]/ [NEWS SET]/ [REGIONAL]/ [AF SET]/ [PTY SEARCH] sono selezionabili soltanto nelle bande FM1, FM2 e FM3.
- Se si regola il volume durante la ricezione delle informazioni sul traffico o mentre si sta ricevendo un notiziario, l'apparecchio lo memorizza automaticamente. Applicherà quindi lo stesso volume la volta successiva che si accederà allo stesso tipo di servizio.

# AUX

## Preparazione:

Impostare [BUILT-IN AUX] su [ON]. (→ 5)

## Avviare l'ascolto

- 1 Collegare un comune lettore audio portatile (del tipo comunemente disponibile in commercio).

Presse d'ingresso ausiliario

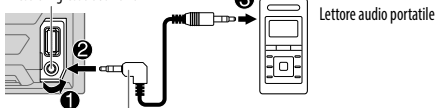

Mini spinotto stereo da 3,5 mm con connettore a "L"  
(del tipo comunemente disponibile in commercio)

- 2 Premere quante volte necessario **SRC** sino a selezionare **AUX**.
- 3 Accendere il lettore audio portatile e avviarne la riproduzione.

## Impostare il nome AUX

Durante l'ascolto del lettore audio portatile collegato all'apparecchio...

- 1 Premere la manopola del volume per accedere al modo [FUNCTION].
- 2 Ruotare la manopola del volume sino a selezionare [SYSTEM] e quindi premerla.
- 3 Ruotare la manopola del volume sino a selezionare [AUX NAME SET] e quindi premerla.
- 4 Ruotando la manopola del volume selezionare l'elemento desiderato; quindi premerla.  
**AUX** (impostazione predefinita)/ **DVD/ PORTABLE/ GAME/ VIDEO/ TV**
- 5 Premere a lungo **Q** / **S** per uscire.

Per ritornare all'impostazione precedente premere **Q** / **S**.

# CD, USB, iPod e ANDROID

## Avviare la riproduzione

L'apparecchio seleziona automaticamente la sorgente e ne avvia la riproduzione.

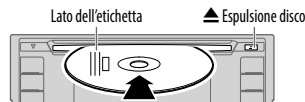

Presse d'ingresso USB

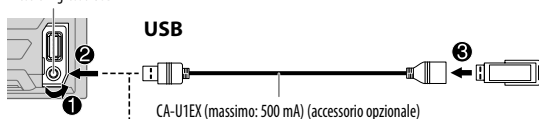

**USB**

CA-U1EX (massimo: 500 mA) (accessorio opzionale)

**iPod/iPhone**

KCA-iP102 / KCA-iP103 (accessorio opzionale)\*1 o  
cavo accessorio dell'iPod o dell'iPhone\*2



**ANDROID\*3**

Cavo USB 2.0 micro\*2  
(del tipo comunemente disponibile in commercio)

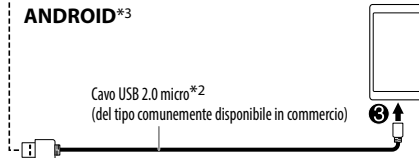

\*1 KCA-iP102: tipo a 30 contatti; KCA-iP103: tipo Lightning

\*2 Quando non lo si usa, non lasciare il cavo nella vettura.

\*3 Quando è collegata una periferica Android: appare "Press [VIEW] to install KENWOOD MUSIC PLAY APP". Seguire le istruzioni per installare l'applicazione. La più recente versione dell'applicazione KENWOOD MUSIC PLAY può essere altresì installata nella periferica Android prima di collegarla. (→ 25)

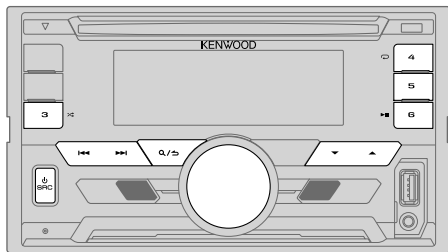

Per	Dal frontalino
Riprodurre / mettere in pausa	Premere <b>6</b> <b>▶▶</b> .
Avanzare o retrocedere rapidamente* <sup>4</sup>	Premere a lungo <b>◀◀</b> / <b>▶▶</b> .
Selezionare un brano o un file	Premere <b>◀◀</b> / <b>▶▶</b> .
Seleziona una cartella* <sup>5</sup>	Premere <b>▲</b> / <b>▼</b> .
Ripetizione* <sup>6</sup>	<p>Premere <b>4</b> <b>↻</b> quante volte necessario.</p> <p><b>TRACK REPEAT/ ALL REPEAT</b> : CD audio</p> <p><b>FILE REPEAT/ FOLDER REPEAT/ ALL REPEAT</b> : file MP3, WMA, AAC, WAV e FLAC</p> <p><b>FILE REPEAT/ FOLDER REPEAT/ REPEAT OFF</b> : iPod o periferica ANDROID</p>
Riproduzione casuale* <sup>6</sup>	<p>Premere <b>3</b> <b>↻</b> quante volte necessario.</p> <p><b>DISC RANDOM/ RANDOM OFF</b> : CD audio</p> <p><b>FOLDER RANDOM/ RANDOM OFF</b> : file MP3, WMA, AAC, WAV, FLAC, iPod o periferica ANDROID</p> <p>Premere a lungo <b>3</b> <b>↻</b> o sino a selezionare <b>ALL RANDOM</b>.*<sup>7</sup></p>

\*<sup>4</sup> Per le periferiche ANDROID: Disponibile soltanto quando si seleziona [BROWSE MODE].

\*<sup>5</sup> Per CD: Solo con i file MP3/WMA/AAC. Non disponibile per l'iPod e ANDROID.

\*<sup>6</sup> Per iPod/ ANDROID: Disponibile soltanto quando si seleziona [MODE OFF]/ [BROWSE MODE].

\*<sup>7</sup> Per CD: Solo con i file MP3/WMA/AAC.

## Selezionare il modo di controllo

Mentre è selezionata la sorgente IPOD premere quante volte necessario **5**.

**MODE ON** : controlla l'iPod dall'iPod stesso. Dall'unità principale è comunque possibile eseguire operazioni quali riproduzione, messa in pausa, salto dei file e avanzamento/inversione rapida.

**MODE OFF** : controlla l'iPod dall'unità principale.

Mentre è selezionata la sorgente ANDROID premere quante volte necessario **5**.

**BROWSE MODE** : controlla il dispositivo Android dall'unità principale per mezzo dell'applicazione KENWOOD MUSIC PLAY in esso installata.

**HAND MODE** : controlla il dispositivo Android da esso stesso per mezzo di un'altra applicazione di riproduzione musicale in esso installata. Dall'unità principale rimane tuttavia possibile riprodurre, mettere in pausa e saltare i file.

## Selezionare un'unità con file audio

Premere **5** quante volte necessario.

L'apparecchio riprodurrà i brani salvati in.

- Memoria interna o esterna selezionata di uno smartphone (classe di archiviazione di massa).
- Unità selezionata di un dispositivo multi-unità.

## Ascoltare TunelN Radio, TunelN Radio Pro o Aupeo

Durante l'ascolto dell'applicazione TunelN Radio, TunelN Radio Pro o Aupeo collegare l'iPod o l'iPhone alla presa d'ingresso USB di questo apparecchio.

- Ora sarà l'apparecchio a emettere il suono proveniente da queste applicazioni.

### Selezionare un file da una cartella o da un elenco

- 1 Premere **Q/↵**.
- 2 Ruotare la manopola del volume sino a selezionare la cartella o l'elenco desiderato, quindi premerla.
- 3 Ruotare la manopola del volume sino a selezionare il file desiderato, quindi premerla.

#### Ricerca rapida

Se i file sono molti è possibile cercarli rapidamente.

**Ruotando velocemente la manopola del volume si scorre velocemente l'elenco.**

– Questa operazione non è disponibile con l'iPod.

(o)

**Premere **◀◀ / ▶▶** per cercare i file al rapporto di salto ricerca pre-impostato. (→ [SKIP SEARCH])**

- Premendo **◀◀ / ▶▶** a lungo la ricerca avanza con un rapporto di salto del 10%.

– Non utilizzabile con i CD Audio e i file MP3, WMA, AAC, WAV e FLAC.

(o)

**Ricerca in ordine alfabetico (solo con l'iPod)**

Se l'iPod contiene molti file li si può cercare velocemente inserendo il primo carattere del nome.

- 1 Ruotare velocemente la manopola del volume per accedere alla ricerca per caratteri.
- 2 Ruotare la manopola del volume sino a selezionare il carattere d'interesse. Per cercare un carattere diverso da A - Z e 0 - 9 inserire solo "\*".
- 3 Premere **◀◀ / ▶▶** per fare scorrere la posizione d'inserimento.
  - È possibile inserire sino a tre caratteri.
- 4 Premere la manopola del volume per avviare la ricerca.

- Per ritornare alla cartella principale (root), al primo file o al menu principale premere il tasto **5**. (**Operazione non disponibile con la sorgente BT AUDIO.**)
- Per ritornare all'impostazione precedente premere **Q/↵**.
- Per annullare l'operazione premere a lungo **Q/↵**.
- Con l'iPod questa funzione è disponibile soltanto quando si seleziona **[MODE OFF]**. (→ 11)
- Con ANDROID questa funzione è disponibile soltanto quando si seleziona **[BROWSE MODE]**. (→ 11)

### Altre impostazioni

- 1 Premere la manopola del volume per accedere al modo **[FUNCTION]**.
- 2 Ruotare la manopola del volume sino a selezionare l'elemento desiderato (vedere la tabella che segue) e quindi premerla.
- 3 Ripetere il passo **2** sino a selezionare o attivare l'elemento desiderato.
- 4 Premere a lungo **Q/↵** per uscire.

Per ritornare all'impostazione precedente premere **Q/↵**.

Impostazione predefinita: **XX**

#### USB

**MUSIC DRIVE** **DRIVE CHANGE:** seleziona automaticamente l'unità successiva (da **[DRIVE 1]** a **[DRIVE 4]**) e avvia la riproduzione. Ripetere i passi da **1** a **3** per selezionare le unità successive.

**SKIP SEARCH** **0,5%/ 1%/ 5%/ 10%:** durante l'ascolto dell'iPod o di una periferica ANDROID seleziona il rapporto di salto ricerca lungo tutti i file.

## BLUETOOTH — Connessione

### Profili BLUETOOTH compatibili

- HFP (chiamate vivavoce)
- A2DP (distribuzione audio avanzata)
- AVRCP (controllo audio/video remoto)
- SPP (porta seriale)
- PBAP (accesso alla rubrica telefonica)

### Codec Bluetooth compatibili

- Sub Band Codec (SBC)
- Advanced Audio Coding (AAC)

## Collegare il microfono



## Accoppiamento e connessione iniziale di un dispositivo Bluetooth

- 1 Premere **SRC** per accendere l'apparecchio.**
- 2 Dalla periferica Bluetooth ricercare e selezionare l'apparecchio modello (DPX-70\*\*DAB/DPX-50\*\*BT).**  
Sul display appaiono in scorrimento "PAIRING" → "PASS XXXXXX" → nome della periferica → "PRESS" → "VOLUME KNOB".
  - Con alcune periferiche Bluetooth subito dopo la ricerca potrebbe essere necessario inserire il codice PIN (Personal Identification Number).
- 3 Premere la manopola del volume per avviare l'accoppiamento.**  
Al termine dell'accoppiamento appare "PAIRING OK".

- Questo apparecchio è compatibile con la funzione SSP (accoppiamento semplificato e sicuro).
- È possibile accoppiare (registrare) sino a 10 dispositivi.
- Una volta eseguito l'accoppiamento la periferica Bluetooth rimane registrata nell'apparecchio anche qualora lo si resettasse. Per informazioni sulla cancellazione della periferica connessa: ➔ **17**, [DEVICE DELETE].

Al termine dell'accoppiamento la connessione Bluetooth si stabilisce automaticamente. Sul frontalino s'illuminano gli indicatori "BT1" e/o "BT2".

- In qualsiasi momento è possibile connettere sino a due cellulari e un lettore audio Bluetooth.
- Alcune periferiche Bluetooth potrebbero non riuscire a connettersi automaticamente all'apparecchio anche ad accoppiamento riuscito. In tal caso occorre provvedervi manualmente.
- Per maggiori informazioni al riguardo si prega di vedere il manuale d'istruzioni della periferica in uso.

## Accoppiamento automatico

Quando alla presa d'ingresso USB dell'apparecchio si collega un iPhone, un iPod touch o un dispositivo Android, attraverso la connessione Bluetooth se ne attiva automaticamente la richiesta di accoppiamento.

**Una volta controllato il nome della periferica, per accoppiarla premere una volta la manopola del volume.**

La richiesta automatica di accoppiamento si attiva soltanto quando:

- La funzione Bluetooth della periferica connessa è attiva.
- La funzione [AUTO PAIRING] è impostata su [ON]. (➔ **17**)
- Nel dispositivo Android è installata l'applicazione KENWOOD MUSIC PLAY (➔ **10**) ed è selezionato [BROWSE MODE] (➔ **11**).

### Collegamento di un dispositivo remoto con la funzione One-touch (NFC)

La capacità NFC (Near Field Communication) permette la comunicazione wireless di brevissima distanza tra l'unità e dispositivi remoti.

Semplicemente avvicinando un dispositivo remoto provvisto di tale capacità al contrassegno N dell'unità, l'unità e i dispositivi BLUETOOTH remoti si accoppiano e connettono automaticamente.

- 1 Attivare la funzione NFC sul dispositivo remoto da accoppiare.**  
Per maggiori informazioni al riguardo si prega di vedere il manuale d'istruzioni del dispositivo.
- 2 Avvicinare il dispositivo remoto al contrassegno N dell'unità.**  
Al termine dell'accoppiamento il dispositivo emette una vibrazione.

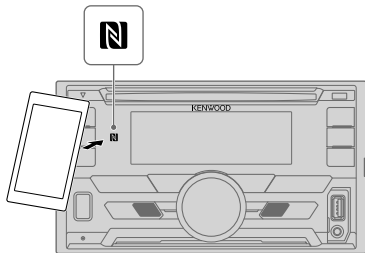

- Per disconnettere il dispositivo è sufficiente avvicinarlo ancora una volta al contrassegno N dell'unità.
- Questa unità può riconoscere e connettere solo un dispositivo NFC alla volta.

### BLUETOOTH — Telefono cellulare

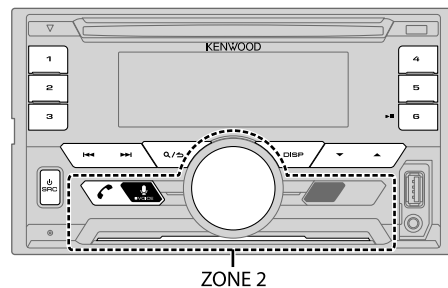

#### Ricevere una chiamata

Al sopraggiungere di una chiamata:



- ZONE 2 inizia a lampeggiare di colore verde.
- Se la funzione **(AUTO ANSWER)** è stata impostata su un determinato intervallo di tempo l'apparecchio risponde alla chiamata automaticamente. (➔ 15)

Durante la conversazione:

- Il display s'illumina secondo quanto impostato in **[DISPLAY]** (➔ 21) e ZONE 2 s'illumina di verde.
- Se si spegne l'apparecchio la connessione Bluetooth s'interrompe.

## BLUETOOTH®

Le funzionalità di seguito elencate possono differire o mancare del tutto a seconda del modello di telefono connesso.

Per	Dal frontalino
Alla prima chiamata in arrivo...	
Rispondere a una chiamata	Premere  la manopola del volume o uno dei tasti numerici da <b>1 a 6</b> .
Rifiutare una chiamata	Premere <b>Q/↵</b> .
Terminare una conversazione	Premere <b>Q/↵</b> .
Mentre si risponde alla prima chiamata...	
Rispondere a un'altra chiamata lasciando in attesa quella già in corso	Premere  .
Rifiutare un'altra chiamata in arrivo	Premere <b>Q/↵</b> .
Quando vi sono due chiamate attive...	
Terminare quella in corso e accettare quella in attesa	Premere <b>Q/↵</b> .
Commutare tra la chiamata in corso e quella in attesa	Premere  .
Regolare il volume della conversazione da [00] a [35] (Impostazione predefinita: [15])	Mentre si parla ruotare la manopola del volume. <ul style="list-style-type: none"><li>• Questa regolazione non ha influenza sul volume delle altre sorgenti.</li></ul>
Passare dal modo vivavoce al modo di conversazione privata	Durante la conversazione premere <b>6 ▶ II</b> . <ul style="list-style-type: none"><li>• I comandi possono variare secondo il cellulare Bluetooth effettivamente connesso.</li></ul>

## ■ Come migliorare la qualità audio

Mentre si parla...

- 1 Premere la manopola del volume per accedere al modo [FUNCTION].
- 2 Ruotare la manopola del volume sino a selezionare l'elemento desiderato (vedere la tabella che segue) e quindi premerla.
- 3 Ripetere il passo 2 sino a selezionare o attivare l'elemento desiderato.
- 4 Premere a lungo **Q/↵** per uscire.

Per ritornare all'impostazione precedente premere **Q/↵**.

Impostazione predefinita: **XX**

MIC GAIN	-10 — +10 (0): la sensibilità del microfono incorporato aumenta all'aumentare del numero selezionato.
NR LEVEL	-5 — +5 (0): regola il livello di riduzione dell'eco sino a ridurre al minimo il rumore durante la conversazione telefonica.
ECHO CANCEL	-5 — +5 (0): regola il ritardo per la cancellazione dell'eco sino a ridurlo al minimo durante la conversazione.

## ■ Impostazione di ricezione delle chiamate

- 1 Premere  per accedere al modo Bluetooth.
- 2 Ruotare la manopola del volume sino a selezionare l'elemento desiderato (vedere la tabella che segue) e quindi premerla.
- 3 Ripetere il passo 2 sino a selezionare o attivare l'elemento desiderato.
- 4 Premere a lungo **Q/↵** per uscire.

Per ritornare all'impostazione precedente premere **Q/↵**.



Impostazione predefinita: **XX**

SETTINGS	
AUTO ANSWER	1 — 30: l'apparecchio risponde automaticamente alle chiamate in arrivo entro l'intervallo di tempo specificato (in secondi).; <b>OFF</b> : annulla.
BATT/SIGNAL*	<b>AUTO</b> : quando l'apparecchio rileva una periferica Bluetooth connessa ne mostra lo stato di carica della batteria e la forza del segnale.; <b>OFF</b> : annulla. Mostra l'ora.

\* Questa funzionalità dipende dal tipo di telefono in uso.

## Come effettuare una chiamata

Le chiamate possono essere effettuate dalla cronologia delle chiamate, dalla rubrica telefonica o componendo direttamente il numero. Se il cellulare in uso è provvisto della funzione di comando vocale è altresì possibile effettuarle in tal modo.

- 1 Premere  per accedere al modo Bluetooth.
- 2 Ruotare la manopola del volume sino a selezionare l'elemento desiderato (vedere la tabella che segue) e quindi premerla.
- 3 Ripetere il passo 2 sino a selezionare o attivare l'elemento desiderato, oppure seguire le istruzioni riportate per l'elemento selezionato.
- 4 Premere a lungo  per uscire.

Per ritornare all'impostazione precedente premere .





### CALL HISTORY

(Selezionabile soltanto quando il telefono connesso è compatibile con il profilo PBAP)



- 1 Premendo la manopola selezionare il nome o il numero telefonico da chiamare.
  - Nella parte inferiore del display appare "INCOMING", "OUTGOING" o "MISSED" per indicare lo stato della precedente chiamata.
  - Premere **DISP** per selezionare la categoria da visualizzare (NUMBER o NAME).
  - In assenza di registrazione della cronologia delle chiamate appare "NO DATA".
- 2 Premere la manopola del volume per effettuare la chiamata.

### PHONE BOOK

(Selezionabile soltanto quando il telefono connesso è compatibile con il profilo PBAP)

- 1 Ruotare velocemente la manopola del volume per accedere al modo di ricerca alfabetico (quando la rubrica telefonica contiene molti contatti).  
Appare il primo menu (ABCDEFGHIJK).
  - Per accedere agli altri menu (LMNOPQRSTUW o WXYZ1\*) premere  / .
  - Ruotando velocemente la manopola del volume selezionare la prima lettera della parola da ricercare, premere  /  e quindi anche la manopola stessa.  
Selezionare "1" per effettuare la ricerca con i numeri, oppure "\*" per effettuarla con i simboli.
- 2 Ruotare la manopola del volume sino a selezionare il nome desiderato, quindi premerla.
- 3 Ruotare la manopola del volume sino a selezionare il numero desiderato, quindi premerla per comporlo.
  - Durante l'accoppiamento la rubrica telefonica del telefono connesso viene automaticamente trasferita all'unità.
  - I contatti vengono categorizzati in: HOME, OFFICE, MOBILE, OTHER, GENERAL
  - L'apparecchio visualizza esclusivamente le lettere non accentate. (La "U", ad esempio, appare come "U")

### NUMBER DIAL

- 1 Ruotando la manopola del volume selezionare un numero da 0 a 9 o un carattere (\*, # o +).
- 2 Con  /  fare scorrere la posizione d'inserimento. Ripetere i passi 1 e 2 sino a completare la composizione del numero.
- 3 Premere la manopola del volume per effettuare la chiamata.

### VOICE

Pronunciare il nome del contatto da chiamare oppure il comando vocale di controllo della funzione telefonica desiderata.  
(→ **Come effettuare una chiamata mediante riconoscimento vocale**)

**BATT LOW/ MID/ FULL\***: mostra la carica della batteria.

**NO SIGNAL/ LOW/ MID/ MAX\***: mostra la forza del segnale in ricezione.

\* Questa funzionalità dipende dal tipo di telefono in uso.

## Come effettuare una chiamata mediante riconoscimento vocale

- 1 Premere a lungo  per attivare la funzione di riconoscimento vocale del telefono connesso.
- 2 Pronunciare il nome del contatto da chiamare oppure il comando vocale di controllo della funzione telefonica desiderata.
  - La capacità di riconoscimento vocale varia secondo il telefono effettivamente in uso. Per maggiori informazioni al riguardo si prega di vedere il manuale d'istruzioni del telefono.
  - Questo apparecchio è altresì compatibile con la funzione di assistenza personale intelligente dell'iPhone.



## Impostazioni in memoria

### Registrazione contatti nella memoria

In corrispondenza dei tasti numerici da **1** a **6** è possibile memorizzare sino a 6 contatti.



- 1 Premere  per accedere al modo Bluetooth.
- 2 Ruotando la manopola del volume selezionare [CALL HISTORY], [PHONE BOOK] o [NUMBER DIAL], quindi premerla.
- 3 Ruotando la manopola selezionare il nome o il numero di telefono da chiamare.  
Dopo avere selezionato il contatto, premendo la manopola del volume se ne visualizza il numero telefonico.
- 4 Premere a lungo uno dei tasti numerici da **1** a **6**.  
Se l'apparecchio trova tale contatto o numero di telefono appare "STORED".



Per cancellare un contatto dalla memoria di preimpostazione al passo **2** selezionare [NUMBER DIAL] e registrare quindi un semplice spazio.

### Chiamata dalla memoria

- 1 Premere  per accedere al modo Bluetooth.
- 2 Premere uno dei tasti numerici da **1** a **6**.
- 3 Premere la manopola del volume per effettuare la chiamata.  
Se non vi è alcun contatto salvato appare "NO MEMORY".



## Altre impostazioni

- 1 Premere la manopola del volume per accedere al modo [FUNCTION].
- 2 Ruotare la manopola del volume sino a selezionare l'elemento desiderato (vedere la tabella che segue) e quindi premerla.
- 3 Ripetere il passo **2** sino a selezionare o attivare l'elemento desiderato, oppure seguire le istruzioni riportate per l'elemento selezionato.
- 4 Premere a lungo  /  per uscire.

Per ritornare all'impostazione precedente premere  / .

Impostazione predefinita: **XX**

### BT MODE

PHONE SELECT	Selezionano il telefono o la periferica audio da connettere o disconnettere. Quando la periferica è connessa, di fronte al suo nome appare "✳".
AUDIO SELECT	<ul style="list-style-type: none"> <li>• In qualsiasi momento è possibile connettere sino a due telefoni e un lettore audio Bluetooth.</li> </ul>
DEVICE DELETE	<ol style="list-style-type: none"> <li>1 Ruotare la manopola del volume sino a selezionare la periferica da cancellare, quindi premerla.</li> <li>2 Ruotando la manopola del volume selezionare [YES] o [NO], quindi premerla.</li> </ol>
PIN CODE EDIT (0000)	<p>Cambia il codice PIN (sino a 6 cifre).</p> <ol style="list-style-type: none"> <li>1 Ruotando la manopola selezionare un numero di telefono.</li> <li>2 Con  /  fare scorrere la posizione d'inserimento. Ripetere i passi <b>1</b> e <b>2</b> sino a completare l'inserimento del codice PIN.</li> <li>3 Premere la manopola del volume per confermare.</li> </ol>
RECONNECT	<b>ON:</b> quando la trova a portata di connessione, l'apparecchio riconnette automaticamente l'ultima periferica connessa. ; <b>OFF:</b> annulla.
AUTO PAIRING	<b>ON:</b> quando si collega alla presa d'ingresso USB una periferica Bluetooth compatibile (iPhone, iPod touch o un dispositivo Android) l'apparecchio l'accoppia automaticamente. Questa funzione potrebbe non operare a seconda del sistema operativo installato nella periferica connessa. ; <b>OFF:</b> annulla.
INITIALIZE	<b>YES:</b> inizializza tutte le impostazioni Bluetooth, dati di accoppiamento e rubrica telefonica compresi. ; <b>NO:</b> annulla.

## Modo di prova Bluetooth

L'apparecchio può verificare l'effettiva capacità di connessione dei propri profili con le periferiche Bluetooth.

• Accertarsi che non vi sia alcuna periferica Bluetooth accoppiata.

- 1 Premere a lungo** .  
Sul display appare "PLEASE PAIR YOUR PHONE PIN 0000".
- 2 Dalla periferica Bluetooth ricercare e selezionare l'apparecchio modello (DPX-70\*\*DAB/ DPX-50\*\*BT).**
- 3 Confermare l'accoppiamento dalla periferica Bluetooth.**  
Sul display inizia a lampeggiare "TESTING".

Al termine della prova ne appare il risultato (OK o NG).

PAIRING: stato dell'accoppiamento

HF CNT: compatibilità con il profilo HFP (chiamate vivavoce)

AUD CNT: compatibilità con il profilo A2DP (distribuzione audio avanzata)

PB DL: compatibilità con il profilo PBAP (accesso alla rubrica telefonica)



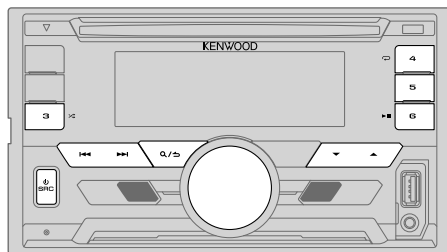

Per annullare il modo di prova spegnere l'apparecchio premendo a lungo **SRC**.

## BLUETOOTH — Audio



## Come usare un lettore audio Bluetooth

- 1 Premere quante volte necessario SRC** sino a selezionare BT AUDIO.
- 2 Avviare la riproduzione dal lettore audio Bluetooth.**

Per	Dal frontalino
Riprodurre / mettere in pausa	Premere <b>6</b>  <b>II</b> .
Selezionare un gruppo o una cartella	Premere <b>▲</b> / <b>▼</b> .
Saltare avanti o indietro	Premere <b>I◀◀</b> / <b>▶▶I</b> .
Avanzare o retrocedere rapidamente	Premere a lungo <b>I◀◀</b> / <b>▶▶I</b> .
Ripetizione	Premere <b>4</b>  quante volte necessario. <b>ALL REPEAT, FILE REPEAT, REPEAT OFF</b>
Riproduzione casuale	Premere a lungo <b>3</b>  sino a selezionare <b>ALL RANDOM</b> . • Premendo <b>3</b>  selezionare <b>RANDOM OFF</b> .
Selezionare un file da una cartella o da un elenco	Vedere la sezione "Selezionare un file da una cartella o da un elenco" a pagina 12.

I comandi e i messaggi possono cambiare secondo la loro effettiva disponibilità nella periferica connessa.

# IMPOSTAZIONI AUDIO

Durante l'ascolto di una sorgente qualsiasi...

- 1 Premere **⏮** **AUDIO** per accedere direttamente al modo **[AUDIO CONTROL]**.
- 2 Ruotare la manopola del volume sino a selezionare l'elemento desiderato (vedere la tabella che segue) e quindi premerla.
- 3 Ripetere il passo 2 sino a selezionare o attivare l'elemento desiderato.
- 4 Premere a lungo **Q** / **S** per uscire.

Per ritornare all'impostazione precedente premere **Q** / **S**.

Impostazione predefinita: **XX**

<b>SUB-W LEVEL</b>	da <b>-50 a +10 (0)</b> : regola il livello d'uscita del subwoofer.
<b>MANUAL EQ</b>	
<b>BAND1 LEVEL</b>	<b>LEVEL</b> da <b>-9 a +9 (0)</b> : (vedere <b>BAND2 LEVEL</b> qui oltre.)
	<b>BASS EXTEND ON</b> : attiva i bassi estesi.; <b>OFF</b> : annulla.
da <b>BAND2 LEVEL</b> a <b>BAND13 LEVEL</b>	da <b>-9 a +9 (0)</b> : i parametri del suono (frequenza, tono e fattore Q) vengono pre-impostati in ciascuna selezione (da <b>BAND1 LEVEL</b> a <b>BAND13 LEVEL</b> ). Regolano il livello da salvare per ciascuna sorgente. (Prima di effettuare una regolazione, selezionare la sorgente che si desidera regolare.)
<b>Q FACTOR</b>	<b>1.35/ 1.50/ 2.00</b> : regola il fattore di qualità.
<b>PRESET EQ</b>	<b>NATURAL/ ROCK/ POPS/ EASY/ TOP40/ JAZZ/ POWERFUL/ USER</b> : seleziona un equalizzatore preimpostato adatto al genere musicale in esecuzione. (Selezionare <b>[USER]</b> per usare le impostazioni fatte in <b>[MANUAL EQ]</b> .)
<b>BASS BOOST</b>	<b>LEVEL1/ LEVEL2/ LEVEL3/ LEVEL4/ LEVEL5</b> : specifica il livello di potenziamento dei bassi.; <b>OFF</b> : annulla.
<b>LOUDNESS</b>	<b>LEVEL1/ LEVEL2</b> : seleziona il potenziamento desiderato per le basse e alte frequenze in modo da produrre a basso volume un suono ben bilanciato.; <b>OFF</b> : annulla.
<b>SUBWOOFER SET</b>	<b>ON</b> : attiva l'uscita al subwoofer.; <b>OFF</b> : annulla.

<b>FADER</b>	(Non selezionabile quando è selezionato il crossover a tre vie.) da <b>R15 a F15 (0)</b> : regola il bilanciamento delle uscite dei diffusori posteriore e anteriori.
<b>BALANCE</b>	da <b>L15 a R15 (0)</b> : regola il bilanciamento delle uscite dei diffusori destro e sinistro.
<b>VOLUME OFFSET</b>	da <b>-15 a +6 (0)</b> : preimposta il volume iniziale per ciascuna sorgente. (Selezionare innanzi tutto la sorgente da regolare.)
<b>SOUND EFFECT</b>	
<b>SOUND RECNRSTR</b> (ricostruzione del suono)	(Non selezionabile con le sorgenti <b>TUNER, DAB e AUX</b> .) <b>ON</b> : compensando le componenti in alta frequenza e ripristinando il tempo di salita (o rise time) della forma d'onda, elementi che vanno perduti durante la compressione audio, rende più realistico il suono.; <b>OFF</b> : annulla.
<b>SPACE ENHANCE</b>	(Non selezionabile con le sorgenti <b>TUNER e DAB</b> .) <b>SMALL/ MEDIUM/ LARGE</b> : potenzia virtualmente lo spazio sonoro.; <b>OFF</b> : annulla.
<b>SND REALIZER</b>	<b>LEVEL1/ LEVEL2/ LEVEL3</b> : rende virtualmente più realistico il suono.; <b>OFF</b> : annulla.
<b>STAGE EQ</b>	<b>LOW/ MIDDLE/ HIGH</b> : regola virtualmente la posizione sonora percepita attraverso i diffusori.; <b>OFF</b> : annulla.
<b>DRIVE EQ</b>	<b>ON</b> : aumenta la frequenza per compensare il rumore esterno al veicolo o quello prodotto dagli pneumatici durante la guida.; <b>OFF</b> : annulla.
<b>SPEAKER SIZE</b>	Appaiono i parametri d'impostazione del crossover a due o a tre vie, a seconda di quello effettivamente selezionato ( <b>↔ 5</b> ). ( <b>↔ 20, 21</b> )
<b>X'OVER</b>	Per impostazione predefinita è selezionato il crossover a due vie.

**[SUB-W LEVEL]** sono selezionabili soltanto quando s'impone **[SUBWOOFER SET]** su **[ON]**.

## IMPOSTAZIONI AUDIO

### Impostazione del crossover

Di seguito si riportano i parametri d'impostazione dei crossover a due e a tre vie.

#### SPEAKER SIZE

Per ottenere le massime prestazioni con questa impostazione, selezionare la dimensione dei diffusori collegati.

- L'apparecchio imposta automaticamente la frequenza e la pendenza della curva del diffusore selezionato.
- Se per [SPEAKER SIZE] in corrispondenza di [TWEETER] di [FRONT], [REAR] e [SUBWOOFER] si seleziona [NONE] l'impostazione [X' OVER] del diffusore non è disponibile.

#### X' OVER

[FRQ]/ [F - HPF FRQ]/ [R - HPF FRQ]/ [SW LPF FRQ]/ [HPF FRQ]/ [LPF FRQ]:

permette di regolare la frequenza di cross-over per i diffusori selezionati (filtro passa-alto o filtro passa-basso).

- Quando si seleziona [THROUGH] l'unità invia tutti i segnali ai diffusori selezionati.

[F - HPF SLOPE]/ [R - HPF SLOPE]/ [SW LPF SLOPE]/ [HPF SLOPE]/ [LPF SLOPE]/ [SLOPE]:

permette di regolare la pendenza della curva di crossover.

- Questa impostazione è disponibile soltanto quando la frequenza di cross-over non è impostata su [THROUGH].

[SW LPF PHASE]/ [PHASE]:

permette di specificare la fase dell'uscita di un determinato diffusore per allinearla con quella degli altri diffusori.

[GAIN LEFT]/ [GAIN RIGHT]/ [F - HPF GAIN]/ [R - HPF GAIN]/ [SW LPF GAIN]/ [GAIN]:

permette di regolare il volume d'uscita del diffusore selezionato.

I seguenti parametri sono selezionabili soltanto quando [SUBWOOFER SET] è impostato su [ON]:

– [SUBWOOFER]/ [WOOFER] di [SPEAKER SIZE]

– [SUBWOOFER LPF]/ [WOOFER] di [X' OVER]

### Parametri d'impostazione del crossover a due vie

#### SPEAKER SIZE

FRONT	SIZE	8CM/ 10CM/ 12CM/ 13CM/ <u>16CM</u> / 17CM/ 18CM/ 4×6/ 5×7/ 6×8/ 6×9/ 7×10
-------	------	---

TWEETER	SMALL/ <u>MIDDLE</u> / LARGE/ NONE (non collegato)
---------	--

REAR	8 CM/ 10 CM/ 12 CM/ 13 CM/ <u>16 CM</u> / 17 CM/ 18 CM/ 4×6/ 5×7/ 6×8/ 6×9/ 7×10/ <u>NONE</u> (non collegato)
------	---

SUBWOOFER	<u>16CM</u> / 20CM/ <u>25CM</u> / 30CM/ 38CM OVER/ <u>NONE</u> (non collegato)
-----------	--

#### X' OVER

TWEETER	FRQ	1KHZ/ 1.6KHZ/ 2.5KHZ/ <u>4KHZ</u> / 5KHZ/ 6.3KHZ/ 8KHZ/ 10KHZ/ 12.5KHZ
---------	-----	--

GAIN LEFT	da -8 a <u>0</u>
-----------	------------------

GAIN RIGHT	da -8 a <u>0</u>
------------	------------------

FRONT HPF	F - HPF FRQ	30HZ/ 40HZ/ 50HZ/ 60HZ/ 70HZ/ 80HZ/ 90HZ/ 100HZ/ 120HZ/ 150HZ/ 180HZ/ 220HZ/ 250HZ/ <u>THROUGH</u>
-----------	-------------	--

F - HPF SLOPE	-6DB/ <u>-12DB</u> / -18DB/ -24DB
---------------	-----------------------------------

F - HPF GAIN	da -8 a <u>0</u>
--------------	------------------

REAR HPF	R - HPF FRQ	
----------	-------------	--

R - HPF SLOPE	(Vedere le impostazioni FRONT HPF qui sopra.)
---------------	---

R - HPF GAIN	
--------------	--

SUBWOOFER LPF	SW LPF FRQ	30HZ/ 40HZ/ 50HZ/ 60HZ/ 70HZ/ 80HZ/ 90HZ/ 100HZ/ 120HZ/ 150HZ/ 180HZ/ 220HZ/ 250HZ/ <u>THROUGH</u>
---------------	------------	--

SW LPF SLOPE	-6DB/ <u>-12DB</u> / -18DB/ -24DB
--------------	-----------------------------------

SW LPF PHASE	REVERSE (180°)/ <u>NORMAL</u> (0°)
--------------	------------------------------------

SW LPF GAIN	da -8 a <u>0</u>
-------------	------------------

## IMPOSTAZIONI AUDIO

### Parametri d'impostazione del crossover a tre vie

#### SPEAKER SIZE

TWEETER	SMALL/ <u>MIDDLE</u> / LARGE
MID RANGE	8CM/ 10CM/ 12CM/ 13CM/ <u>16CM</u> / 17CM/ 18CM/ 4×6/ 5×7/ 6×8/ 6×9
WOOFER	16CM/ 20CM/ <u>25CM</u> / 30CM/ 38CM OVER/ NONE (non collegato)

#### X' OVER

TWEETER	HPF FRQ	1KHZ/ 1.6KHZ/ 2.5KHZ/ <u>4KHZ</u> / 5KHZ/ 6.3KHZ/ 8KHZ/ 10KHZ/ 12.5KHZ
	F - HPF SLOPE	-6DB/ <u>-12DB</u>
	PHASE	REVERSE (180°)/ <u>NORMAL</u> (0°)
	GAIN	da -8 a <u>0</u>
MID RANGE	HPF FRQ	30HZ/ 40HZ/ 50HZ/ 60HZ/ 70HZ/ 80HZ/ 90HZ/ 100HZ/ <u>120HZ</u> / 150HZ/ 180HZ/ 220HZ/ 250HZ/ THROUGH
	HPF SLOPE	-6DB/ <u>-12DB</u>
	LPF FRQ	1KHZ/ 1.6KHZ/ 2.5KHZ/ <u>4KHZ</u> / 5KHZ/ 6.3KHZ/ 8KHZ/ 10KHZ/ 12.5KHZ/ THROUGH
	LPF SLOPE	-6DB/ <u>-12DB</u>
	PHASE	REVERSE (180°)/ <u>NORMAL</u> (0°)
	GAIN	da -8 a <u>0</u>
WOOFER	LPF FRQ	30HZ/ 40HZ/ 50HZ/ 60HZ/ <u>70HZ</u> / 80HZ/ 90HZ/ 100HZ/ 120HZ/ 150HZ/ 180HZ/ 220HZ/ 250HZ/ THROUGH
	SLOPE	-6DB/ <u>-12DB</u>
	PHASE	REVERSE (180°)/ <u>NORMAL</u> (0°)
	GAIN	da -8 a <u>0</u>

## IMPOSTAZIONI DI VISUALIZZAZIONE

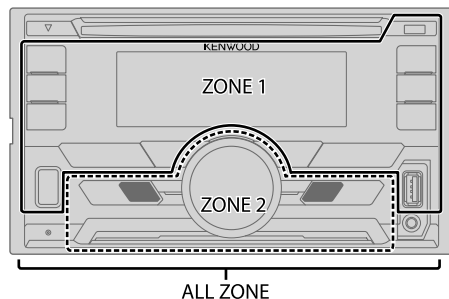

### Impostazione dell'attenuazione luminosa

Per attivare o disattivare l'attenuazione luminosa premere a lungo **DISP (DIMMER)**.

- Dopo averla impostata, la funzione [DIMMER TIME] (↔ 22) si annulla premendo nuovamente a lungo questo tasto.

### Altre impostazioni

- 1 Premere la manopola del volume per accedere al modo [FUNCTION].
- 2 Ruotare la manopola del volume sino a selezionare [DISPLAY] e quindi premerla.
- 3 Ruotando la manopola del volume selezionare l'elemento desiderato (↔ 22) e quindi premerla.
- 4 Ripetere il passo 3 sino a selezionare o attivare l'elemento desiderato, oppure seguire le istruzioni riportate per l'elemento selezionato.
- 5 Premere a lungo **Q/↔** per uscire.

Per ritornare all'impostazione precedente premere **Q/↔**.

## IMPOSTAZIONI DI VISUALIZZAZIONE

Impostazione predefinita: **XX**

<b>COLOR SELECT</b>	<p>Seleziona il colore per <b>ALL ZONE, ZONE 1</b> e <b>ZONE 2</b> in modo indipendente.</p> <ol style="list-style-type: none"> <li>1 Selezionare una zona. (→ 21)</li> <li>2 Scegliere il colore desiderato per la zona selezionata. <b>VARIABLE SCAN/ CUSTOM R/G/B/</b> colori pre-impostati* </li></ol> <p>Per creare colori personalizzati selezionare [<b>CUSTOM R/G/B</b>]. I colori creati da sé rimangono salvati in [<b>CUSTOM R/G/B</b>].</p> <ol style="list-style-type: none"> <li>1 Premere la manopola del volume per accedere al modo di regolazione dettagliata del colore.</li> <li>2 Con <b>←</b> / <b>→</b> selezionare il colore da regolare secondo il modello <b>R/ G/ B</b>.</li> <li>3 Ruotando la manopola del volume regolare il livello (da <b>0</b> a <b>9</b>) e quindi premerla.</li> </ol>
<b>DIMMER</b>	<p>Attenua l'illuminazione del display e dei tasti.</p> <p><b>ON</b>: attenuazione attivata.; <b>OFF</b>: annulla.</p> <p><b>DIMMER TIME</b>: imposta gli istanti di attivazione e disattivazione dell'attenuazione luminosa (dimmer).</p> <ol style="list-style-type: none"> <li>1 Ruotando la manopola del volume regolare l'istante <b>[ON]</b>, quindi premerla.</li> <li>2 Ruotando la manopola del volume regolare l'istante <b>[OFF]</b>, quindi premerla. (Impostazione predefinita: <b>[ON]: 18:00; [OFF]: 6:00</b>)</li> </ol>
<b>BRIGHTNESS</b>	<ol style="list-style-type: none"> <li>1 Selezionare la zona da impostare. (→ 21)</li> <li>2 <b>0 — 31</b>: seleziona il livello d'illuminazione del display e dei tasti.</li> </ol>
<b>TEXT SCROLL</b>	<p><b>AUTO/ ONCE</b>: seleziona il modo di scorrimento automatico delle informazioni oppure un solo scorrimento.; <b>OFF</b>: annulla.</p>

\* Colori pre-impostati: **RED1/ RED2/ RED3/ PURPLE1/ PURPLE2/ PURPLE3/ PURPLE4/ BLUE1/ BLUE2/ BLUE3/ SKYBLUE1/ SKYBLUE2/ LIGHTBLUE/ AQUA1/ AQUA2/ GREEN1/ GREEN2/ GREEN3/ YELLOWGREEN1/ YELLOWGREEN2/ YELLOW/ ORANGE1/ ORANGE2/ ORANGERED**

## RISOLUZIONE DEI PROBLEMI

Problema	Rimedi	
Generale	Il suono non è udibile. <ul style="list-style-type: none"> <li>• Regolare il volume al livello ottimale.</li> <li>• Controllare i cavi e i collegamenti.</li> </ul>	
	Viene visualizzata l'indicazione "MISWIRING CHECK WIRING THEN PWR ON".	Spegnerne l'apparecchio e controllare che le prese dei cavi dei diffusori siano adeguatamente isolate. Riaccendere l'apparecchio.
	Viene visualizzata l'indicazione "PROTECTING SEND SERVICE".	Inviare l'apparecchio al più vicino centro di assistenza.
	L'unità non funziona.	Resettare l'unità. (→ 3)
Radio digitale (per <b>DPX-7000DAB</b> )	La ricezione DAB non è buona.	Accertarsi che <b>[DAB ANT POWER]</b> sia impostato su <b>[ON]</b> . (→ 5)
	"DAB ANT ERR"	Controllare l'antenna DAB. Se è in uso un'antenna passiva, cioè non amplificata, impostare <b>[DAB ANT POWER]</b> su <b>[OFF]</b> . (→ 5)
	"RELATED SERV FOUND"	<ul style="list-style-type: none"> <li>• Premere la manopola del volume per attivare la funzione Soft-Link. (→ 7)</li> <li>• Premere <b>Q</b> / <b>↵</b> per annullare.</li> </ul>
Radio analogica	<ul style="list-style-type: none"> <li>• La ricezione radio è scarsa.</li> <li>• Interferenze statiche durante l'ascolto di programmi radiofonici.</li> </ul> Collegare l'antenna correttamente.	
CD / USB / iPod	Impossibile espellere il disco.	Premere a lungo <b>▲</b> per forzare l'espulsione del disco. Non lasciarlo cadere quando fuoriesce. Se il problema persiste provare a resettare l'apparecchio. (→ 3)
	Viene generato rumore.	Selezionare un'altra traccia o cambiare disco.

## RISOLUZIONE DEI PROBLEMI

Problema	Rimedi
La riproduzione dei brani non avviene nel modo atteso.	L'ordine di riproduzione viene determinato al momento della registrazione dei file.
"READING" continua a lampeggiare.	Limitare il numero di gerarchie e cartelle.
Il tempo di riproduzione trascorso non è corretto.	Ciò è causato dal modo in cui le tracce sono registrate.
Quando si preme <b>Q</b> / <b>S</b> per accedere al modo di ricerca appare "LOADING".	La preparazione dell'elenco musicale dell'iPod o dell'iPhone non è ancora terminata. Poiché tale operazione richiede del tempo, prima di provare occorre attendere qualche istante.
Non vengono visualizzati i caratteri corretti (ad esempio, il nome dell'album).	<ul style="list-style-type: none"> <li>Questa unità può visualizzare soltanto lettere maiuscole, numeri e un numero limitato di simboli.</li> <li>A seconda della lingua di visualizzazione selezionata (➔ 5) alcuni caratteri potrebbero non apparire correttamente.</li> </ul>
"NA FILE"	Accertarsi che il disco contenga file audio compatibili. (➔ 25)
"NO DISC"	Inserire un disco riproducibile nella fessura (slot) di caricamento.
"TOC ERROR"	Accertarsi che il disco sia pulito e inserito correttamente.
"PLEASE EJECT"	Resettare l'unità. Se il problema persiste si suggerisce di rivolgersi al più vicino centro di assistenza.
"READ ERROR"	Copiare nuovamente le cartelle e i file nell'unità USB. Se il problema persiste provare a resettare l'unità USB o usarne un'altra.
"NO DEVICE"	Collegare un dispositivo USB e cambiare di nuovo la sorgente ad USB.
"COPY PRO"	Riproduzione di un file protetto da copia.
"NA DEVICE"	Collegare un'unità USB compatibile e controllare i collegamenti.
"NO MUSIC"	Collegare un'unità USB che contenga file audio compatibili con l'apparecchio.
"iPod ERROR"	<ul style="list-style-type: none"> <li>Ricollegare l'iPod.</li> <li>Reinizializzare l'iPod.</li> </ul>

CD / USB / iPod

Problema	Rimedi
<ul style="list-style-type: none"> <li>Durante la riproduzione il suono non è udibile.</li> <li>Il suono viene emesso soltanto dalla periferica Android.</li> </ul>	<ul style="list-style-type: none"> <li>Ricollegare la periferica Android.</li> <li>Se è selezionato <b>[HAND MODE]</b>, dalla periferica Android aprire una qualsiasi applicazione di riproduzione e avviarla.</li> <li>Se è selezionato <b>[HAND MODE]</b>, riavviare l'applicazione di riproduzione attualmente aperta o usarne un'altra.</li> <li>Riavviare la periferica Android.</li> <li>Se il problema non si risolve può significare che la periferica Android collegata non è in grado d'instradare il segnale audio a questo apparecchio. (➔ 25)</li> </ul>
La riproduzione <b>[BROWSE MODE]</b> non riesce.	<ul style="list-style-type: none"> <li>Accertarsi che nella periferica Android sia installata l'applicazione <b>KENWOOD MUSIC PLAY APP</b>. (➔ 10)</li> <li>Ricollegare la periferica Android e selezionare il modo di controllo appropriato.</li> <li>Se questo non risolve il problema può significare che la periferica Android in uso non è compatibile con il modo <b>[BROWSE MODE]</b>. (➔ 25)</li> </ul>
"NO DEVICE" o "READING" continua a lampeggiare.	<ul style="list-style-type: none"> <li>Nella periferica Android disattivare le opzioni per sviluppatori.</li> <li>Ricollegare la periferica Android.</li> <li>Se questo non risolve il problema può significare che la periferica Android in uso non è compatibile con il modo <b>[BROWSE MODE]</b>. (➔ 25)</li> </ul>
La riproduzione è intermittente, oppure il suono salta.	Disattivare il modo di risparmio energetico della periferica Android.
"ANDROID ERROR" / "NA DEVICE"	<ul style="list-style-type: none"> <li>Ricollegare la periferica Android.</li> <li>Riavviare la periferica Android.</li> </ul>

ANDROID

## RISOLUZIONE DEI PROBLEMI

Problema	Rimedi
Non è stata rilevata alcuna periferica Bluetooth.	<ul style="list-style-type: none"> <li>Avviare una nuova ricerca.</li> <li>Resettare l'unità. (➔ 3)</li> </ul>
L'accoppiamento Bluetooth non riesce.	<ul style="list-style-type: none"> <li>Accertarsi di avere inserito lo stesso codice PIN sia nell'apparecchio sia nella periferica Bluetooth.</li> <li>Cancellare le informazioni di accoppiamento sia dall'apparecchio sia dalla periferica Bluetooth ed eseguirlo nuovamente. (➔ 13)</li> </ul>
La conversazione telefonica è disturbata da un'eco.	<ul style="list-style-type: none"> <li>Regolare la posizione del microfono dell'apparecchio. (➔ 13)</li> <li>Controllare l'impostazione [ECHO CANCEL]. (➔ 15)</li> </ul>
La qualità audio del cellulare è insoddisfacente.	<ul style="list-style-type: none"> <li>Ridurre la distanza tra l'apparecchio e la periferica Bluetooth.</li> <li>Spostare la vettura in un punto che permetta una miglior ricezione.</li> </ul>
La chiamata con riconoscimento vocale non riesce.	<ul style="list-style-type: none"> <li>Si suggerisce di usare questo metodo di composizione in un ambiente più tranquillo.</li> <li>Avvicinarsi maggiormente al microfono.</li> <li>Si deve usare la stessa voce usata per la registrazione dei comandi vocali.</li> </ul>
Durante la riproduzione del lettore audio Bluetooth il suono s'interrompe o salta.	<ul style="list-style-type: none"> <li>Ridurre la distanza tra l'apparecchio e la periferica Bluetooth.</li> <li>Spegnere e riaccendere l'apparecchio e tentare una nuova connessione.</li> <li>Vi potrebbero essere altre periferiche Bluetooth che stanno tentando di connettersi all'apparecchio.</li> </ul>
Non si riesce a controllare il lettore audio Bluetooth connesso.	<ul style="list-style-type: none"> <li>Controllare se il lettore Bluetooth è compatibile con il profilo AVRCP (connessione remota per apparecchi audio/video). (Consultare il manuale d'uso del lettore.)</li> <li>Scollegare e ricollegare il lettore Bluetooth.</li> </ul>

Bluetooth®

Problema	Rimedi
"DEVICE FULL"	Il numero di periferiche registrate ha raggiunto il limite permesso. Riprovare dopo avere cancellato una periferica non più necessaria. (➔ 17, DEVICE DELETE)
"N/A VOICE TAG"	Si deve usare la stessa voce usata per la registrazione dei comandi vocali.
"NOT SUPPORT"	Il cellulare connesso non dispone della funzione di riconoscimento vocale o quella di trasferimento della rubrica telefonica.
"NO ENTRY" / "NO PAIR"	L'apparecchio non ha trovato alcuna periferica Bluetooth connessa o registrata.
"ERROR"	Riprovare. Se continua ad apparire "ERROR" controllare innanzi tutto che la periferica disponga effettivamente della funzione richiesta.
"NO INFO" / "NO DATA"	La periferica Bluetooth non ha ottenuto i dati di contatto.
"HF ERROR XX" / "BT ERROR"	Resettare l'apparecchio e riprovare. Se il problema persiste si suggerisce di rivolgersi al più vicino centro di assistenza.

Bluetooth®



# RIFERIMENTI

## Manutenzione

### Pulizia dell'unità

Rimuovere la sporcizia dal pannello con un panno asciutto e morbido o uno al silicone.

### Maneggio e trattamento dei dischi

- Non toccare la superficie registrata.
- Non applicarvi nastro o etichette adesive, né usarli se si trovano in questa condizione.
- Non usare accessori per dischi.
- Pulire il CD partendo dal centro del disco verso il bordo esterno.
- Pulire i dischi con un panno al silicone o un panno morbido. Non usare solventi.
- Per rimuoverli dall'unità li si deve estrarre tenendoli in posizione orizzontale.
- Prima d'inserire il disco rimuovere qualsiasi bava dal foro centrale o dal bordo esterno.

## Informazioni aggiuntive

S'invita a visitare il sito <[www.kenwood.com/cs/ce/](http://www.kenwood.com/cs/ce/)> per:

- Ottenere il firmware più recente e l'elenco aggiornato degli accessori compatibili
- Scaricare l'applicazione Android™ KENWOOD MUSIC PLAY
- Ottenere altre informazioni aggiornate

### Generale

- Questo apparecchio riproduce i seguenti tipi di disco:



- Informazioni dettagliate e note sui file audio riproducibili con questa unità sono reperibili nel manuale disponibile in Internet al seguente indirizzo: [www.kenwood.com/cs/ce/audiofile/](http://www.kenwood.com/cs/ce/audiofile/)

### Dischi non riproducibili

- Dischi non circolari.
- Dischi la cui superficie registrata è colorata o sporca.
- Dischi scrivibili e riscrivibili non finalizzati.
- CD da 8 cm. Il tentativo d'inserimento con usando un adattatore può causare malfunzionamenti.

### File riproducibili

- File audio riproducibili: MP3 (.mp3), WMA (.wma), AAC (.aac)
- Dischi riproducibili: CD-R/CD-RW/CD-ROM
- Formati di file riproducibili per i dischi: ISO 9660 Level 1/2, Joliet, nomi file lunghi.
- Formati file system dispositivo USB riproducibili: FAT12, FAT16, FAT32

Anche quando i file audio rispettano gli standard sopra elencati, la riproduzione potrebbe non riuscire a causa del tipo o delle condizioni del supporto o dell'apparecchio usato per registrarli.

Questo apparecchio non riproduce i file AAC (.m4a) salvati nelle unità USB né i CD codificati da iTunes.

### Note sulle unità USB

- Questo apparecchio può riprodurre i file MP3/WMA/AAC/WAV/FLAC contenuti in un'unità di archiviazione di massa USB.
- Non è possibile collegare un dispositivo USB tramite un hub USB.
- Il collegamento di un cavo la cui lunghezza totale supera 5 m può causare una riproduzione anomala.
- Questo apparecchio non riconosce le unità USB non alimentate a 5 V e con assorbimento di corrente superiore a 1,5 A.

### Note sull'iPod e l'iPhone

Made for

- iPod touch (2nd, 3rd, 4th e 5th generation)
- iPod classic
- iPod nano (3rd, 4th, 5th, 6th e 7th generation)
- iPhone 3G, 3GS, 4, 4S, 5, 5S, 5C, 6, 6 Plus
- L'iPod non è utilizzabile quando sul suo display appare "KENWOOD" o "✓".
- Dipendentemente dalla versione del sistema operativo dell'iPod o dell'iPhone, con questa unità alcune funzioni potrebbero non operare.

### Informazioni sulla periferica Android

- Questo apparecchio è compatibile con i sistemi operativi Android 4.1 e superiori.
- Alcune periferiche Android (con sistema operativo 4.1 o superiore) potrebbero non essere totalmente compatibili con la tecnologia Android Open Accessory (AOA) 2.0.
- Se la periferica Android in uso è compatibile sia con i dispositivi di archiviazione di massa sia con la tecnologia AOA 2.0 questo apparecchio riprodurrà sempre e prioritariamente la musica con tale tecnologia.

### Note sulla funzione Bluetooth

- Dipendentemente dalla loro versione Bluetooth alcune periferiche potrebbero non riuscire a connettersi con questo apparecchio.
- L'apparecchio potrebbe non operare con alcune periferiche Bluetooth.
- Le condizioni del segnale possono essere influenzate dai corpi circostanti.
- Dispositivo di telecomando compatibile con la funzione NFC:  
Dispositivi di telecomando provvisti della funzione NFC (sistemi operativi compatibili: Android™ 2.3.3 e successivi esclusa la serie Android 3.x).

Se la versione del sistema operativo del dispositivo di telecomando è antecedente ad Android 4.1.x occorre scaricare e avviare l'applicazione "NFC Easy Connect". ("NFC Easy Connect" è un'applicazione gratuita disponibile in Google Play.)

## RIFERIMENTI

### Cambiare le informazioni visualizzate sul display

Ogni volta che si preme **DISP** le informazioni visualizzate sul display cambiano.

- Se l'informazione successiva non è disponibile oppure non è stata registrata, appare "NO TEXT", "NO INFO", "NO SIGNAL" o un'altra informazione quale il nome della stazione o la durata di riproduzione.

Nome della sorgente	Informazioni visualizzate sul display
STANDBY	Nome della sorgente (data/orologio)*
DAB	Etichetta del servizio (gruppo) ➔ Etichetta del servizio (data/orologio)* ➔ Etichetta dinamica (data/orologio)* ➔ Titolo/artista ➔ Title (data/orologio)* ➔ Programma successivo (data/orologio)* ➔ Livello del segnale (data/orologio)* ➔ (torna all'inizio)
TUNER	Frequenza (data/orologio)*  <b>(Solo per stazioni FM Radio Data System)</b> Nome della stazione (data/orologio)* ➔ Testo radio (data/orologio)* ➔ Testo radio+ (R.TEXT+) ➔ Titolo (artista) ➔ Titolo (data/orologio)* ➔ Frequenza (data/orologio)* ➔ (torna all'inizio)
CD o USB	<b>(Per CD-DA)</b> Titolo del brano (artista) ➔ Titolo del brano (nome del disco) ➔ Titolo del brano (data/orologio)* ➔ Durata di riproduzione (data/orologio)* ➔ (torna all'inizio)  <b>(Per file MP3, WMA, AAC, WAV e FLAC)</b> Titolo del brano (artista) ➔ Titolo del brano (titolo dell'album) ➔ Titolo del brano (data/orologio)* ➔ Nome del file (nome della cartella) ➔ Nome del file (data/orologio)* ➔ Durata di riproduzione (data/orologio)* ➔ (torna all'inizio)
IPOD o ANDROID	Titolo del brano (artista) ➔ Titolo del brano (nome dell'album) ➔ Titolo del brano (data/orologio)* ➔ Durata di riproduzione (data/orologio)* ➔ (torna all'inizio)
BT AUDIO	Titolo del brano (artista) ➔ Titolo del brano (nome dell'album) ➔ Titolo del brano (data/orologio)* ➔ Durata di riproduzione (data/orologio)* ➔ (torna all'inizio)
AUX	Nome della sorgente (data/orologio)*

\* Quando s'imposta [BATT/SIGNAL] su [AUTO] appaiono lo stato di carica della batteria e la forza del segnale del dispositivo Bluetooth connesso. (➔ 15)

## CARATTERISTICHE TECNICHE

Radio digitale (per <b>[DPX=700DAB]</b> )	DAB	Gamma di frequenza	Banda L 1 452,960 MHz — 1 490,624 MHz Banda III 174,928 MHz — 239,200 MHz
		Sensibilità	-100 dBm
		Rapporto segnale/rumore	80 dB
		Tipo di connettore d'antenna	SMB
		Tensione di uscita antenna	14,4 V (11 V - 16 V)
		Corrente massima all'antenna	< 100 mA
Radio analogica	FM	Gamma di frequenza	87,5 MHz — 108,0 MHz (a passi di 50 kHz)
		Sensibilità utile (S/R = 26 dB)	0,71 µV/75 Ω
		Sensibilità silenziamento (S/R = 46 dB)	2,0 µV/75 Ω
		Risposta di frequenza (±3 dB)	30 Hz — 15 kHz
		Rapporto segnale/rumore (MONO)	64 dB
		Separazione stereo (1 kHz)	40 dB
	MW	Gamma di frequenza	531 kHz — 1 611 kHz (a passi di 9 kHz)
		Sensibilità utile (S/R = 20 dB)	28,2 µV
	LW	Gamma di frequenza	153 kHz — 279 kHz (a passi di 9 kHz)
		Sensibilità utile (S/R = 20 dB)	50,0 µV

## CARATTERISTICHE TECNICHE

Lettore CD	Diodo laser	GaAlAs
	Filtro digitale (D/A)	Sovracampionamento ottuplo
	Velocità rotazione	500 giri/min. — 200 giri/min. (CLV)
	Oscillazioni e fluttuazioni del suono	Al di sotto dei limiti misurabili
	Risposta di frequenza ( $\pm 1$ dB)	20 Hz — 20 kHz
	Distorsione armonica complessiva (1 kHz)	0,01 %
	Rapporto segnale/rumore (1 kHz)	105 dB
	Gamma dinamica	90 dB
	Separazione tra i canali	85 dB
USB	Decodifica MP3	Conforme a MPEG-1/2 Audio Layer-3
	Decodifica WMA	Conforme a Windows Media Audio
	Decodifica AAC	AAC-LC files ".aac"
	Standard USB	USB 1.1, USB 2.0 Piena velocità
	Sistema file	FAT12/ 16/ 32
USB	Corrente di alimentazione massima	CC 5 V $\equiv$ 1,5 A
	Decodifica MP3	Conforme a MPEG-1/2 Audio Layer-3
	Decodifica WMA	Conforme a Windows Media Audio
	Decodifica AAC	AAC-LC files ".aac"
	Decodifica WAV	PCM lineare
	Decodifica FLAC	File FLAC (sino a 48 kHz / 16 bit)

Bluetooth	Versione	Bluetooth Ver.2.1+EDR / Bluetooth 3.0	
	Gamma di frequenza	2,402 GHz — 2,480 GHz	
	Potenza d'uscita	Categoria 2 +4 dBm (massimo), 0 dBm (medio)	
	Portata massima	10 metri in linea d'aria (32,8 ft)	
	Profili	HFP (chiamate vivavoce) A2DP (distribuzione audio avanzata) AVRCP (controllo audio/video remoto) SPP (porta seriale) PBAP (accesso alla rubrica telefonica)	
Audio	Potenza di uscita massima	50 W $\times$ 4	
	Potenza alla massima larghezza di banda	22 W $\times$ 4 (con distorsione armonica totale inferiore all'1%)	
	Impedenza altoparlanti	4 $\Omega$ — 8 $\Omega$	
	Controlli di tono	Banda 1:	62,5 Hz $\pm$ 9 dB
		Banda 2:	100 Hz $\pm$ 9 dB
		Banda 3:	160 Hz $\pm$ 9 dB
		Banda 4:	250 Hz $\pm$ 9 dB
		Banda 5:	400 Hz $\pm$ 9 dB
		Banda 6:	630 Hz $\pm$ 9 dB
		Banda 7:	1 kHz $\pm$ 9 dB
Banda 8:		1,6 kHz $\pm$ 9 dB	
Banda 9:		2,5 kHz $\pm$ 9 dB	
Banda 10:		4 kHz $\pm$ 9 dB	
Banda 11:		6,3 kHz $\pm$ 9 dB	
Banda 12:		10 kHz $\pm$ 9 dB	
Banda 13:		16 kHz $\pm$ 9 dB	
Livello preuscita/carico (CD)	4 000 mV/10 k $\Omega$		
Impedenza di preuscita	$\leq$ 600 $\Omega$		

## CARATTERISTICHE TECNICHE

AUX	Risposta di frequenza ( $\pm 3$ dB)	20 Hz — 20 kHz
	Voltaggio massimo d'ingresso	1 000 mV
	Impedenza ingresso	30 k $\Omega$
Generale	Tensione	14,4 V (tolleranza da 10,5 a 16 V)
	Consumo di corrente massimo	10 A
	Temperature d'uso	-10°C — +60°C
	Ingombro effettivo di installazione (L x H x P)	182 mm x 111 mm x 158 mm
	Peso	<b>DPX-7000DAB</b> : 1,7 kg <b>DPX-5000BT</b> : 1,6 kg

Soggette a modifica senza preavviso.

## INSTALLAZIONE E COLLEGAMENTI

### ▲ Avviso

- Questo apparecchio è installabile esclusivamente nei veicoli provvisti di alimentazione da 12 V CC con messa a terra sul negativo.
- Prima d'installarlo e di eseguire i collegamenti elettrici scollegare il cavo negativo della batteria.
- Per evitare la formazione di cortocircuiti non collegare il cavo della batteria (giallo) né il cavo di accensione del motore (rosso) al telaio del veicolo né al cavo di messa a terra (nero).
- Per evitare la formazione di cortocircuiti proteggere inoltre con del nastro isolante i cavi non collegati.
- Al termine dell'installazione si deve nuovamente collegare l'unità a massa attraverso la carrozzeria della vettura.

### ▲ Attenzione

- Per motivi di sicurezza si raccomanda di affidare l'installazione e i collegamenti elettrici a un tecnico professionista. Rivolgersi al proprio rivenditore.
- Installare l'unità nella console del veicolo. Non toccarne le parti metalliche durante e subito dopo l'uso. Parti metalliche come il dissipatore di calore e l'involucro infatti si riscaldano molto.
- Non collegare i cavi  $\ominus$  dei diffusori al telaio del veicolo, al cavo di messa a terra (nero) né in parallelo.
- Installare l'apparecchio a un angolo inferiore a 30°.
- Se il fascio di cavi preassemblati del veicolo non dispone del connettore di accensione, collegare il cavo di accensione (rosso) alla presa nella scatola dei fusibili del veicolo stesso che fornisce 12 V CC e viene alimentata e disalimentata dalla chiave di accensione.
- Tenere tutti i cavi lontani dalle parti metalliche che dissipano calore.
- Dopo aver installato l'unità, controllare che le luci dei freni, i lampeggianti, i tergicristalli ecc. del veicolo funzionino correttamente.
- Se il fusibile brucia assicurarsi innanzitutto che i cavi non siano a contatto con il telaio del veicolo e quindi sostituirlo con uno nuovo dalle medesime caratteristiche elettriche.

### Procedura di base

- 1 Sfilare la chiave di accensione e scollegare la presa  $\ominus$  della batteria del veicolo.**
- 2 Installare l'antenna DAB (per **DPX-7000DAB**).**  
Vedere la sezione Installazione dell'antenna DAB. (→ 32)
- 3 Collegare correttamente i cavi elettrici.**  
Vedere il diagramma di collegamento. (→ 30, 31)
- 4 Installare l'unità nell'automobile.**  
Vedere la sezione Installazione dell'apparecchio (nel cruscotto). (→ 29)
- 5 Ricollegare il cavo  $\ominus$  della batteria del veicolo.**
- 6 Premere  $\odot$  SRC per accendere l'impianto.**
- 7 Entro 5 secondi resettare l'unità. (→ 3)**

## INSTALLAZIONE E COLLEGAMENTI

### Elenco delle parti per l'installazione

#### (A) Supporto di montaggio

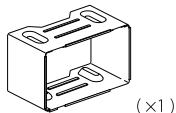

#### (B) Mascherina

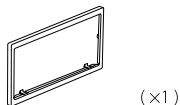

#### (C) Fascio dei cavi

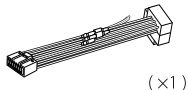

#### (D) Chiavetta di estrazione



### Installazione dell'apparecchio (nel cruscotto)

Eeguire i collegamenti elettrici previsti. (→ 31)

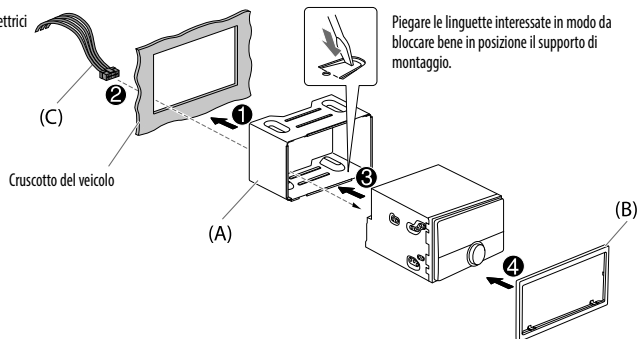

### Installazione dell'apparecchio nell'apposito supporto di montaggio

- 1 Rimuovere il supporto di montaggio e la mascherina dall'unità.
- 2 Allineare i fori dell'unità (di entrambi i lati) con quelli della staffa di montaggio del veicolo e fissarvela usando comuni viti.

▲ Usare soltanto le viti specificate. L'uso di viti diverse può causare il danneggiamento dell'unità.

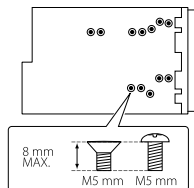

### Come rimuovere l'apparecchio

- 1 Inserire la punta delle chiavette di estrazione negli appositi fori ubicati su entrambi i lati della mascherina ed estrarre l'apparecchio.
- 2 Inserire le chiavette di estrazione a fondo nelle fessure ubicate su ciascun lato e tirarle in direzione delle frecce mostrate nel disegno qui sotto:

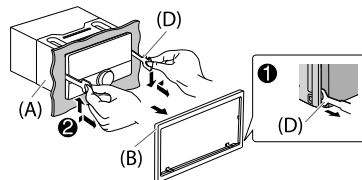



## INSTALLAZIONE E COLLEGAMENTI

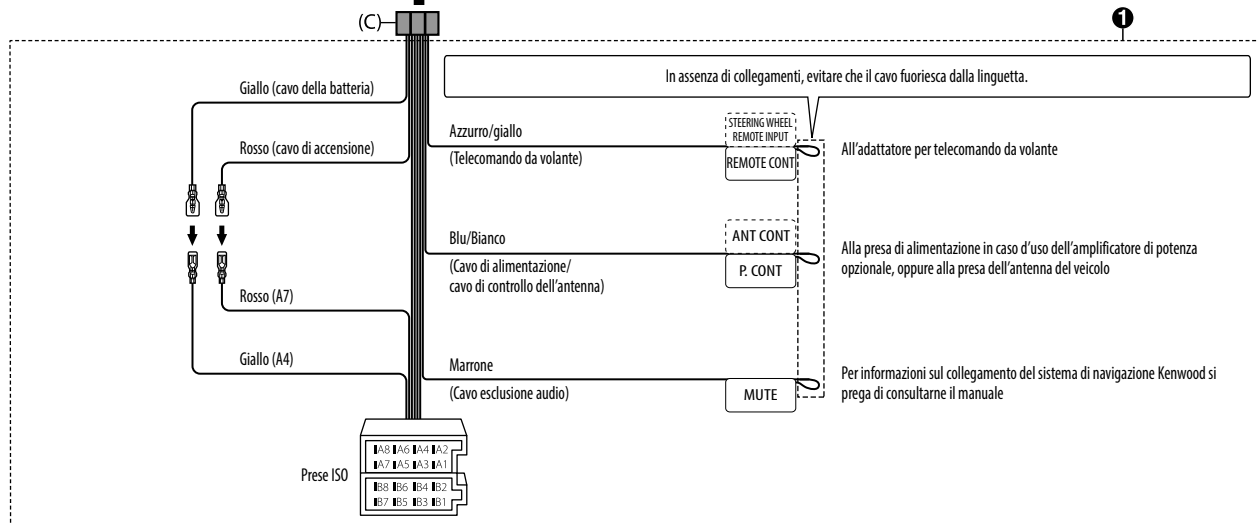
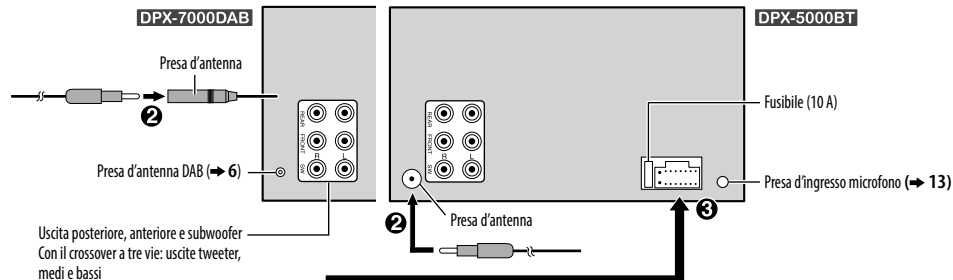

## INSTALLAZIONE E COLLEGAMENTI

### Installazione dell'antenna DAB (per **DPX-7000DAB**)

Collegare l'antenna DAB, fornita in dotazione, all'apposita presa d'ingresso DAB. (➔ 31)

#### ▲ Attenzione

- L'antenna a pellicola **(F)** deve essere applicata esclusivamente dentro il veicolo.
- Non la si deve comunque installare:
  - in un punto che ostacoli la visuale del conducente.
  - in un punto in cui ostacoli il funzionamento dei dispositivi di sicurezza del veicolo, tra questi l'airbag.
  - su un vetro mobile, ad esempio del portello posteriore.
  - su un lato del veicolo (portiera o finestrino).
  - sul lunotto posteriore.
- Il segnale s'indebolisce se la s'installa:
  - su un vetro che riflette i raggi IR o in un punto rivestito con pellicola di vetro a specchio.
  - sovrapponendola all'antenna radio originale (del tipo a schema).
  - sovrapponendola ai fili riscaldatori di un vetro.
  - su un vetro impermeabile ai segnali radio (che riflette i raggi IR o è provvisto d'isolamento termico).
- La ricezione può diminuire:
  - a causa del rumore prodotto dai tergicristalli, del condizionatore dell'aria o anche solo dal motore acceso.
  - in funzione della direzione della stazione emittente rispetto al veicolo, cioè all'antenna.
- Con la salviettina **(I)** fornita in dotazione rimuovere dalla superficie di applicazione qualsiasi traccia d'untore o sporcizia.
- Non piegare né danneggiare in altro modo l'antenna a pellicola **(F)**.
- Questa antenna potrebbe non essere installabile su certi veicoli.
- Prima di applicare definitivamente l'antenna a pellicola **(F)** e l'amplificatore **(G)** si raccomanda innanzi tutto di controllare la disposizione del cavo.
- Dopo avere fissato l'antenna a pellicola **(F)** non la si deve passare con un detergente per vetri.

### Stabilire il punto di fissaggio dell'antenna

- La direzione dell'antenna a pellicola **(F)** varia a seconda che la s'installi sul lato destro o sinistro del veicolo.
- Prima d'installarla occorre stabilirla con attenzione il punto d'installazione **(F)**. Una volta applicata, infatti, non è più possibile rimuoverla per farla aderire in un altro punto.
- Tenerla separata almeno 100 mm da altre antenne.
- Non applicare l'amplificatore **(G)** sulla parte ceramica (bordo nero) attorno al parabrezza. In questi punti la capacità adesiva è infatti insufficiente.

#### ■ Installazione dell'antenna sul lato sinistro

#### ■ Installazione dell'antenna sul lato destro

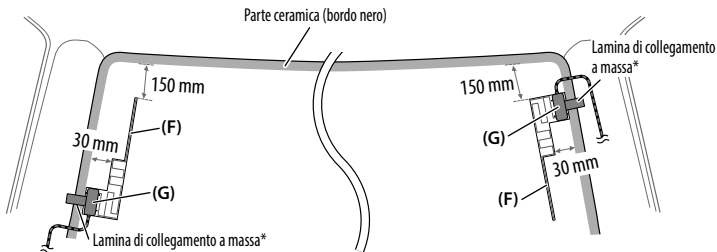

\* Incollare la lamina di collegamento a massa dell'amplificatore **(G)** sul montante anteriore del veicolo.

### Elenco delle parti per l'installazione

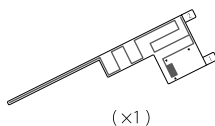

**(F)** Antenna a pellicola

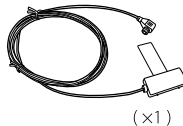

**(G)** Amplificatore  
(cavo da 3,5 m con booster)



**(H)** Fermacavo



**(I)** Salviettina detergente



## INSTALLAZIONE E COLLEGAMENTI

### ▲ Attenzione

#### Passaggio del cavo d'antenna nel montante del veicolo quando vi è installato l'airbag

- Il coprimontante è fissato in posizione con una speciale graffetta che potrebbe tuttavia essere necessario sostituire una volta rimossa. Per istruzioni sulla rimozione del coprimontante e la disponibilità di ricambi si prega di rivolgersi al proprio rivenditore.

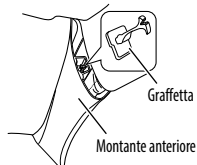

- Installare l'amplificatore (G) sopra l'airbag in modo da non ostacolare il funzionamento.

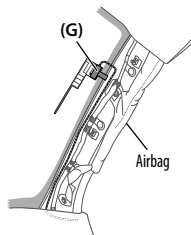

#### Panoramica dell'installazione

Per ragioni di sicurezza l'antenna dovrebbe essere installata sul lato del passeggero.

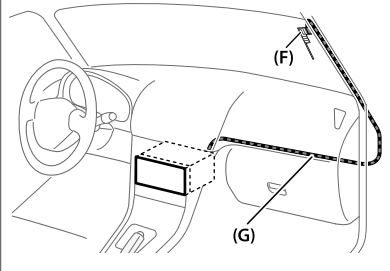

#### Installazione dell'antenna

##### 1 Rimuovere il coprimontante:

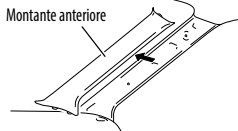

##### 2 Pulire il parabrezza con la salviettina (I) fornita in dotazione.

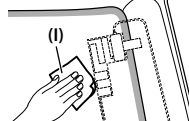

- Prima di procedere con l'installazione attendere che la superficie del vetro si sia perfettamente asciugata.
- Se fa freddo riscaldare questa superficie con lo sbrinatorio.

##### 3 Rimuovere orizzontalmente il separatore (linguetta 1) dell'antenna a pellicola (F) e applicarla al parabrezza.

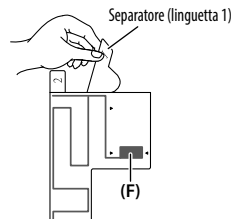

Evitare di toccare la parte adesiva dell'antenna a pellicola (F).

## INSTALLAZIONE E COLLEGAMENTI

- 4** Strofinandola premere delicatamente l'antenna contro il parabrezza nel senso della freccia in modo che vi aderisca perfettamente:

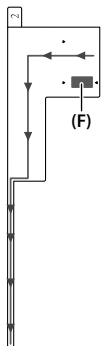

- 5** Con un movimento verticale staccare il separatore (linguetta 2) dell'antenna a pellicola (F).

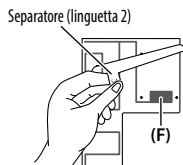

- 6** Allineare la sporgenza dell'amplificatore (G) al simbolo ▼ ubicato sull'antenna (F) e farlo aderire al vetro.

Non toccare il connettore né la superficie adesiva dell'amplificatore (G).

- Installazione dell'antenna sul lato destro

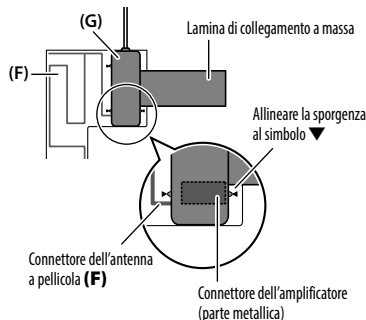

- Installazione dell'antenna sul lato sinistro

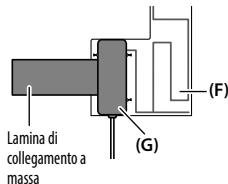

- 7** Rimuovere la pellicola protettiva dalla lamina di collegamento a massa e applicare quest'ultima alla parte metallica del veicolo. Si suggerisce di lasciare un certo margine per la lamina in modo che non interferisca con le parti interne del veicolo, ad esempio il coprimontante. Altrettanta attenzione è necessaria affinché tali parti interne non interferiscano con l'amplificatore (G).

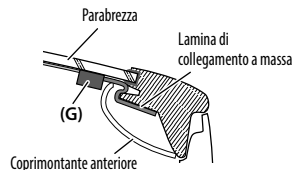

- 8** Disporre il cavo dell'antenna. Con i fermacavo (H) fissare in più punti l'antenna al montante.
- 9** Riapplicare il coprimontante. Durante questa fase fare attenzione a non danneggiare la lamina di collegamento a massa e l'amplificatore (G).
- 10** Collegare l'amplificatore (G) alla presa d'ingresso DAB situata dietro l'apparecchio.
- 11** Impostare [DAB ANT POWER] su [ON]. (→ 5)



# CONTENIDO

ANTES DEL USO	2
PUNTOS BÁSICOS	3
PROCEDIMIENTOS INICIALES	4
1 Selección de idioma de visualización y cancela la demostración	
2 Ajuste del reloj y la fecha	
3 Configuración de los ajustes iniciales	
RADIO DIGITAL (para <b>DPX-7000DAB</b> )	6
RADIO ANALÓGICA	8
AUX	10
CD / USB / iPod / ANDROID	10
BLUETOOTH®	13
AJUSTES DE AUDIO	19
AJUSTES DE VISUALIZACIÓN	21
LOCALIZACIÓN Y SOLUCIÓN DE PROBLEMAS	22
REFERENCIAS	25
Mantenimiento	
Más información	
ESPECIFICACIONES	26
INSTALACIÓN / CONEXIÓN	28

# ANTES DEL USO

## IMPORTANTE

- Antes de utilizar este producto y para asegurar su uso correcto, lea completamente este manual. En especial, lea y observe las Advertencias y Precauciones incluidas en este manual.
- Guarde el manual en un lugar seguro y accesible para futuras consultas.

## ▲ Advertencia

No utilice ninguna función que pueda desviar su atención mientras está conduciendo el vehículo.

## ▲ Precaución

### Ajuste del volumen:

- Ajuste el volumen a un nivel que le permita oír los ruidos del exterior para impedir accidentes.
- Antes de reproducir fuentes digitales, baje el volumen para evitar que el repentino aumento del nivel de salida cause daños a los altavoces.

### General:

- Evite el uso de dispositivos externos cuando puedan afectar la seguridad de conducción.
- Asegúrese de tener una copia de respaldo de todos los datos importantes. No aceptamos responsabilidad alguna por la pérdida de los datos grabados.
- Para evitar cortocircuitos, nunca coloque ni deje objetos metálicos (por ejemplo, monedas o herramientas metálicas) dentro de la unidad.
- Si ocurre un error de disco debido a la condensación en el lente láser, extraiga el disco y espere hasta que se evapore la humedad.
- Dependiendo del tipo de vehículo, la antena se extiende automáticamente cuando se enciende la unidad con el cable de control de antena conectado (➔ 31). Apague la unidad o cambie la fuente a STANDBY cuando estacione en un lugar con techo bajo.

## Cómo leer este manual

- Las operaciones se explican utilizando principalmente los botones de la placa frontal del **DPX-5000BT**.
- Se utilizan indicaciones en inglés para las explicaciones. Puede seleccionar el idioma de visualización desde el menú **[FUNCTION]**. (➔ 5)
- **[XX]** indica los elementos seleccionados.
- (➔ **XX**) significa que hay información disponible en la página indicada.

# PUNTOS BÁSICOS

## Placa frontal

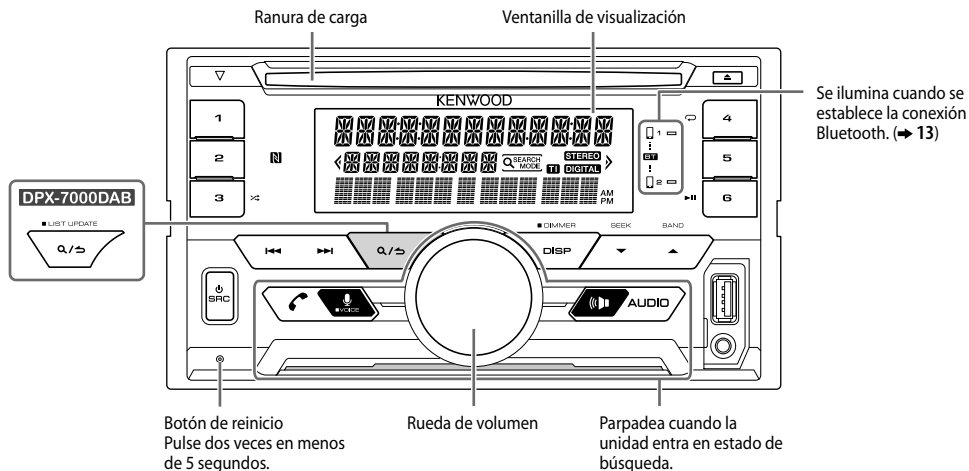

### Para

### En la placa frontal

Encender la unidad

Pulse **SRC**.  
• Pulse y mantenga pulsado para apagar la unidad.

Ajustar el volumen

Gire la rueda de volumen.

Seleccionar una fuente

Pulse **SRC** repetidamente.

Cambiar la información en pantalla

Pulse **DISP** repetidamente. (→ 26)

# PROCEDIMIENTOS INICIALES

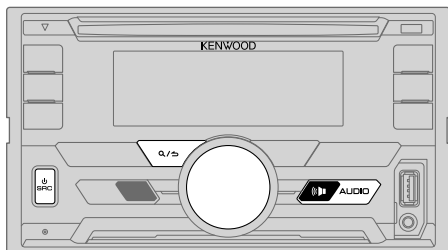

## 1 Seleccione el idioma de visualización y cancele la demostración

Cuando enciende la unidad por primera vez (o [FACTORY RESET] está ajustado a [YES], ➔ 5), en la pantalla se muestra: "SEL LANGUAGE" ➔ "PRESS" ➔ "VOLUME KNOB"

- 1 Gire la rueda de volumen para seleccionar [ENG] (inglés), [RUS] (ruso) o [SPA] (español) y, a continuación, púlsela.

Se selecciona [ENG] para la configuración inicial.

A continuación, en la pantalla se muestra: "CANCEL DEMO" ➔ "PRESS" ➔ "VOLUME KNOB".

- 2 Pulse la rueda de volumen.

Se selecciona [YES] para la configuración inicial.

- 3 Pulse de nuevo la rueda de volumen.

Aparece "DEMO OFF".

Entonces, en la pantalla se muestra el tipo de crossover seleccionado:

"2-WAY X'OVER" o "3-WAY X'OVER"

- Para cambiar el tipo de crossover, consulte "Cambio del tipo de crossover" (➔ 5).

## 2 Ajuste del reloj y la fecha

- 1 Pulse la rueda de volumen para ingresar en [FUNCTION].
- 2 Gire la rueda de volumen para seleccionar [CLOCK] y luego púlsela.

Para ajustar el reloj

- 3 Gire la rueda de volumen para seleccionar [CLOCK ADJUST] y luego púlsela.
- 4 Gire la rueda de volumen para realizar los ajustes y, a continuación, púlsela.  
Hora ➔ Minutos
- 5 Gire la rueda de volumen para seleccionar [CLOCK FORMAT] y luego púlsela.
- 6 Gire la rueda de volumen para seleccionar [12H] o [24H] y, a continuación, púlsela.

Para ajustar la fecha

- 7 Gire la rueda de volumen para seleccionar [DATE FORMAT] y luego púlsela.
- 8 Gire la rueda de volumen para seleccionar [DD/MM/YY] o [MM/DD/YY] y luego púlsela.
- 9 Gire la rueda de volumen para seleccionar [DATE SET] y luego púlsela.
- 10 Gire la rueda de volumen para realizar los ajustes y, a continuación, púlsela.  
Día ➔ Mes ➔ Año o Mes ➔ Día ➔ Año
- 11 Para salir, pulse y mantenga pulsado Q/5.

Para volver al elemento de ajuste anterior, pulse Q/5.

## 3 Configuración de los ajustes iniciales

- 1 Pulse SRC repetidas veces para ingresar a STANDBY.
- 2 Pulse la rueda de volumen para ingresar en [FUNCTION].
  - Si pulsa (AUDIO), se accede directamente a [AUDIO CONTROL].
- 3 Gire la rueda de volumen para seleccionar un elemento (➔ 5) y, a continuación, púlsela.
- 4 Repita el paso 3 hasta que se seleccione o active el elemento deseado.
- 5 Para salir, pulse y mantenga pulsado Q/5.

Para volver al elemento de ajuste anterior, pulse Q/5.

# PROCEDIMIENTOS INICIALES

Predeterminado: **XX**

## TUNER SETTING

**DAB L-BAND\*1** **ON:** Recibe un ensemble (conjunto) en BANDA L durante la recepción de audio digital. ; **OFF:** Se cancela

**DAB ANT POWER\*1** **ON:** Suministra alimentación a la antena DAB. Se selecciona cuando se utiliza la antena suministrada. ; **OFF:** No suministra alimentación. Se selecciona cuando se utiliza la antena pasiva sin amplificador. (→ 32)

**PRESET TYPE** **NORMAL:** Memoriza una emisora para cada botón predefinido de cada banda (FM1/ FM2/ FM3/ MW/ LW/ DB1/ DB2/ DB3); **MIX:** Memoriza una emisora (radio digital o radio analógica) en cada botón de presintonía, independientemente de la banda seleccionada.

## DISPLAY

**EASY MENU** Cuando se acceda a [FUNCTION]...  
**ON:** La iluminación de ZONE1 y ZONE2 cambia a color blanco. ; **OFF:** La iluminación de ZONE2 cambia a color blanco mientras la iluminación de ZONE1 permanece en el color de [COLOR SELECT]. (→ 21)  
(Para la información sobre identificación de la zona, consulte la ilustración de la página 21.)

## SYSTEM

**KEY BEEP\*2** **ON:** Activa el tono de pulsación de teclas. ; **OFF:** Se desactiva.

## SOURCE SELECT

**BUILT-IN AUX** **ON:** Habilita AUX en la selección de la fuente. ; **OFF:** Se deshabilita. (→ 10)

**P-OFF WAIT** Se aplica sólo cuando se desactiva el modo de demostración.  
Ajusta el tiempo a transcurrir para el apagado automático de la unidad (en modo en espera) para ahorrar energía de la batería.  
**20M:** 20 minutos ; **40M:** 40 minutos ; **60M:** 60 minutos ; — — —: Se cancela

**CD READ** **1:** Distingue automáticamente entre disco de archivos de audio y CD de música. ;  
**2:** Reproduce a la fuerza un disco como CD de música. No se puede escuchar el sonido si se reproduce un disco de archivo de audio.

\*1 Para **DPX-7000DAB**.

\*2 No aplicable si se ha seleccionado crossover de 3 vías.

## F/W UPDATE

### UPDATE SYSTEM/ UPDATE DAB1/ UPDATE DAB2

**F/W UP xx.xx/** **YES:** Se empieza a actualizar el firmware. ; **NO:** Se cancela (la actualización no se activa).  
**F/W UP xxxxx/**  
**F/W UP Vxxx** Para obtener información sobre cómo actualizar el firmware, consulte: [www.kenwood.com/cs/ce/](http://www.kenwood.com/cs/ce/)

**FACTORY RESET** **YES:** Se restablecen los ajustes predeterminados (excepto la emisora memorizada). ; **NO:** Se cancela.

## CLOCK

**CLOCK DISPLAY** **ON:** La hora del reloj siempre se visualiza en la pantalla cuando la unidad está apagada. ; **OFF:** Se cancela.

## ENGLISH

Seleccione el idioma de visualización para [FUNCTION] y la información de la música, si corresponde.

## РУССКИЙ

Por defecto, se selecciona [ENGLISH].

## ESPAÑOL

## Cambio del tipo de crossover

- 1 Pulse **SRC** repetidas veces para ingresar a **STANDBY**.
- 2 Pulse y mantenga pulsado los botones numéricos **4** y **5** para seleccionar el tipo de crossover.  
Aparece el tipo de crossover actual.
- 3 Gire la rueda de volumen para seleccionar "2WAY" o "3WAY" y luego púlsela.
- 4 Gire la rueda de volumen para seleccionar "YES" o "NO" y luego púlsela.  
Aparece el tipo de crossover seleccionado.
  - Para cancelar, pulse y mantenga pulsado **Q** / **↵**.
  - Para realizar los ajustes del crossover seleccionado, (→ 20).

### ▲ Precaución

Seleccione el tipo de crossover de acuerdo con la conexión de los altavoces. (→ 31)

Si selecciona un tipo incorrecto:

- Se podrán dañar los altavoces.
- El nivel de sonido de salida puede ser extremadamente alto o bajo.

# RADIO DIGITAL (para **DPX-7000DAB**)

## Acerca de DAB (Radiodifusión de audio digital)

DAB es uno de los sistemas de radiodifusión digital de radio disponibles en la actualidad. Puede proporcionar sonido de calidad digital sin ninguna interferencia molesta ni distorsión de la señal.

Asimismo, puede proveer texto, imágenes, y datos.

A diferencia de la difusión de FM, donde cada programa se transmite en su propia frecuencia, la DAB combina diversos programas (denominados "servicios") para formar un "ensamble" (conjunto).

El "componente primario" (emisora de radio principal) viene a veces acompañado de un "componente secundario" que puede contener programas adicionales u otra información.

### Preparativos:

**1** Conecte la antena DAB suministrada a la toma de antena DAB. (→ 31)

**2** Pulse **SRC** repetidas veces para seleccionar DAB.

**3** Pulse y mantenga pulsado **Q/↔** (**LIST UPDATE**) para iniciar la actualización de la lista de servicios.

Aparece "LIST UPDATE" y comienza la actualización. Una vez completada la actualización, aparece "UPDATED".

Esto tarda un máximo de 3 minutos. La interrupción (como información de tráfico, por ejemplo) no es posible durante la actualización.

• Para cancelar la actualización de la lista de servicios:  
Pulse y mantenga pulsado **Q/↔** (**LIST UPDATE**) otra vez.

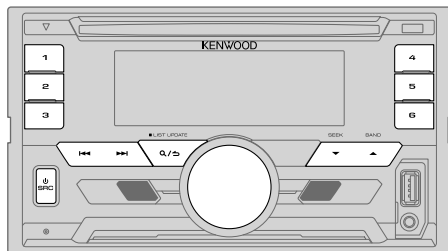

## Búsqueda de un ensamble

- 1** Pulse **SRC** repetidas veces para seleccionar DAB.
  - 2** Pulse **▲ BAND** repetidas veces para seleccionar DB1/ DB2/ DB3.
  - 3** Pulse y mantenga pulsado **◀◀ / ▶▶** para realizar la búsqueda de un ensamble.
  - 4** Pulse **◀◀ / ▶▶** para seleccionar un ensamble, servicio o componente a escuchar.
- Para cambiar el método de búsqueda con **◀◀ / ▶▶**: Pulse **▼ SEEK** repetidamente.
- AUTO1** : Pulse **◀◀ / ▶▶**: Seleccione un ensamble, servicio o componente.  
Pulse y mantenga pulsado **◀◀ / ▶▶**: Búsqueda automática de un ensamble.
- AUTO2** : Pulse **◀◀ / ▶▶**: Busca una emisora presintonizada.
- MANUAL** : Pulse **◀◀ / ▶▶**: Seleccione un ensamble, servicio o componente.  
Pulse y mantenga pulsado **◀◀ / ▶▶**: Búsqueda manual de un ensamble.

- Para almacenar un servicio: Pulse y mantenga pulsado uno de los botones numéricos (**1 a 6**).
- Para seleccionar un servicio almacenado: Pulse uno de los botones numéricos (**1 a 6**).

## Selección de un servicio

- 1** Pulse **Q/↔** (**LIST UPDATE**) para ingresar en el modo de búsqueda de servicio.
- 2** Gire la rueda de volumen o pulse **▲ / ▼** para seleccionar un servicio y luego pulse la rueda.

Para cancelar el modo de búsqueda de servicio, pulse **Q/↔** (**LIST UPDATE**).



## Selección de un servicio por el nombre

- 1 Pulse **Q/↵** (**LIST UPDATE**) para ingresar en el modo de búsqueda de servicio.
- 2 Gire rápidamente la rueda de volumen para ingresar en el modo de búsqueda alfabética.
- 3 Gire la rueda de volumen o pulse **◀◀ / ▶▶** para seleccionar el carácter que desea buscar.  
Pulse **▲ / ▼** para pasar a la página anterior/siguiente.
- 4 Pulse la rueda de volumen para iniciar la búsqueda.
- 5 Gire la rueda de volumen para seleccionar un servicio y luego pulse la rueda.

Para cancelar el modo de búsqueda alfabética, pulse **Q/↵** (**LIST UPDATE**).

## Otros ajustes

- 1 Pulse la rueda de volumen para ingresar en [FUNCTION].
- 2 Gire la rueda de volumen para seleccionar (consulte la siguiente tabla) y luego púlsela.
- 3 Repita el paso 2 hasta que se seleccione o active el elemento deseado.
- 4 Para salir, pulse y mantenga pulsado **Q/↵**.

Para volver al elemento de ajuste anterior, pulse **Q/↵**.

Predeterminado: **XX**

## TUNER SETTING

**AF SET** **ON:**  
Mientras escucha DAB: Cambia automáticamente a FM y permite escuchar el mismo programa cuando se debilita la intensidad de la señal DAB. El sonido DAB se vuelve a escuchar cuando se restablece la señal.  
Mientras escucha FM: Cambia automáticamente a la fuente DAB que emite el mismo programa (si está disponible). ;  
**OFF:** Se cancela.

**TI** **ON:** Permite que la unidad cambie temporalmente a Información sobre el tráfico, si está disponible ("TI" se enciende). ; **OFF:** Se cancela.

**PTY SEARCH**

- 1 Pulse la rueda de volumen para ingresar a la selección del idioma de la función PTY.
- 2 Gire la rueda de volumen para seleccionar el idioma de la función PTY (**ENGLISH/ FRENCH/ GERMAN**), y luego púlsela.
- 3 Gire la rueda de volumen para seleccionar el tipo de Programa disponible (**→ 8**).
- 4 Pulse **◀◀ / ▶▶** para comenzar la búsqueda.

**ASW SELECT** **TRAVEL, WARNINGS, NEWS, WEATHER, EVENT, SPECIAL, RAD INFO, SPORTS, FINANCE:** Gire la rueda de volumen para seleccionar y luego púlsela.  
Aparece **\*X\*** delante del tipo de anuncio activado.  
Cambia automáticamente desde cualquier fuente a ensembles de radio digital que estén difundiendo el tipo de anuncio activado.

- Se pueden activar múltiples anuncios de manera simultánea.
- Para desactivar, pulse otra vez la rueda de volumen ("**\*X\***" se apaga).

**LIST UPDATE** **AUTO:** Actualiza automáticamente la lista de servicios DAB al encender la unidad. ;  
**MANUAL:** Actualiza la lista de servicios DAB cuando se pulsa y mantiene pulsado **Q/↵** (**LIST UPDATE**).

**PTY WATCH**

- 1 Gire la rueda de volumen para seleccionar el Tipo de Programa disponible y, a continuación, pulse **Q/↵**.  
La unidad cambia automáticamente desde cualquier fuente a ensembles de radio digital que estén difundiendo el tipo de programa seleccionado.  
Tipo de programa: **NEWS, AFFAIRS, INFO, SPORT, EDUCATE, DRAMA, CULTURE, SCIENCE, VARIED, POP M** (música), **ROCK M** (música), **EASY M** (música), **LIGHT M** (música), **CLASSICS, OTHER M** (música), **WEATHER, FINANCE, CHILDREN, SOCIAL, RELIGION, PHONE IN, TRAVEL, LEISURE, JAZZ, COUNTRY, NATION M** (música), **OLDIES, FOLK M** (música), **DOCUMENT**  
**OFF:** Se cancela.
- 2 Pulse la rueda de volumen para ingresar a la selección del idioma de la función PTY.
- 3 Gire la rueda de volumen para seleccionar el idioma de la función PTY (**ENGLISH/ FRENCH/ GERMAN**), y luego púlsela.

**RELATED SERV** **ON:** Habilita la función enlace suave (Soft-Link) para cambiar a un servicio alternativo que ofrezca un programa diferente del actual. ; **OFF:** Se deshabilita.

## RADIO DIGITAL (para DPX-7000DAB)

### CLOCK

**TIME SYNC**      **ON:** Sincroniza la hora de la unidad con la hora de la emisora de radio digital. ;  
**OFF:** Se cancela.

### Tipo de programa disponible para PTY SEARCH

**SPEECH :** NEWS, AFFAIRS, INFO (información), SPORT, EDUCATE, DRAMA, CULTURE, SCIENCE, VARIED, WEATHER, FINANCE, CHILDREN, SOCIAL, RELIGION, PHONE IN, TRAVEL, LEISURE, DOCUMENT

**MUSIC :** POP M (música), ROCK M (música), EASY M (música), LIGHT M (música), CLASSICS, OTHER M (música), JAZZ, COUNTRY, NATION M (música), OLDIES, FOLK M (música)

La unidad realizará la búsqueda del tipo de programa categorizado en [SPEECH] o [MUSIC], si está seleccionado.

- Si el volumen se ajusta durante la recepción de la información sobre tráfico, un anuncio, alarma o boletín de noticias, el volumen ajustado queda automáticamente programado. Se aplicará la próxima vez que se active la información sobre el tráfico, un anuncio, alarma o boletín de noticias.

## RADIO ANALÓGICA

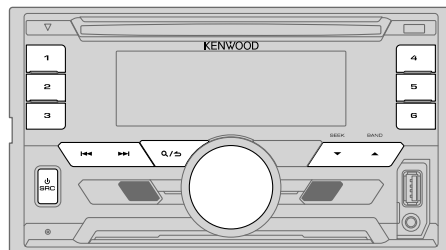

### Búsqueda de una emisora

- 1 Pulse **SRC** repetidas veces para seleccionar **TUNER**.
  - 2 Pulse **▲ BAND** repetidas veces para seleccionar **FM1/ FM2/ FM3/ MW/ LW**.
  - 3 Pulse **◀◀ / ▶▶** para buscar una emisora.
- Para cambiar el método de búsqueda con **◀◀ / ▶▶**: Pulse **▼ SEEK** repetidamente.
    - AUTO1** : Realiza automáticamente la búsqueda de una emisora.
    - AUTO2** : Busca una emisora presintonizada.
    - MANUAL** : Buscar manualmente una emisora.
  - **Para programar una emisora:** Pulse y mantenga pulsado uno de los botones numéricos (**1 a 6**).
  - **Para seleccionar una emisora programada:** Pulse uno de los botones numéricos (**1 a 6**).

### Otros ajustes

- 1 Pulse la rueda de volumen para ingresar en [FUNCTION].
- 2 Gire la rueda de volumen para seleccionar un elemento (➡9) y, a continuación, púlsela.
- 3 Repita el paso 2 hasta que se seleccione o active el elemento deseado.
- 4 Para salir, pulse y mantenga pulsado **Q/PS**.

Para volver al elemento de ajuste anterior, pulse **Q/PS**.

Predeterminado: **XX**

TUNER SETTING	
<b>LOCAL SEEK</b>	<p><b>ON:</b> Busca solo emisoras con buena recepción de señal. ; <b>OFF:</b> Se cancela.</p> <ul style="list-style-type: none"> <li>Los ajustes realizados se aplican solo a la fuente/emisora seleccionada. Una vez que se cambie la fuente/emisora, es necesario volver a realizar los ajustes.</li> </ul>
<b>AUTO MEMORY</b>	<p><b>YES:</b> Memorización automática de 6 emisoras con buena señal de recepción. ; <b>NO:</b> Se cancela.</p> <ul style="list-style-type: none"> <li>Solo puede seleccionarse si se selecciona previamente <b>[NORMAL]</b> en <b>[PRESET TYPE]</b>. (→ 5)</li> </ul>
<b>MONO SET</b>	<p><b>ON:</b> Mejora la recepción de FM pero se puede perder el efecto estéreo. ; <b>OFF:</b> Se cancela.</p>
<b>NEWS SET</b>	<p><b>ON:</b> Si estuviera disponible, la unidad cambiará temporalmente al Noticiero. ; <b>OFF:</b> Se cancela.</p>
<b>REGIONAL</b>	<p><b>ON:</b> Cambia a otra emisora sólo en la región específica que utiliza el control "AF". ; <b>OFF:</b> Se cancela.</p>
<b>AF SET</b>	<p><b>ON:</b> Cuando la recepción actual es deficiente, busca automáticamente otra emisora que transmita el mismo programa en la misma red Radio Data System con mejor recepción de señal. ; <b>OFF:</b> Se cancela.</p>
<b>TI*</b>	<p><b>ON:</b> Permite que la unidad cambie temporalmente a Información sobre el tráfico, si está disponible ("TI" se enciende). ; <b>OFF:</b> Se cancela.</p> <p>* [TI] en la banda MW/LW permite habilitar la interrupción de avisos de tráfico para la fuente DAB solamente.</p>
<b>PTY SEARCH</b>	<ol style="list-style-type: none"> <li>Pulse la rueda de volumen para ingresar a la selección del idioma de la función PTY.</li> <li>Gire la rueda de volumen para seleccionar el idioma de la función PTY (<b>ENGLISH/ FRENCH/ GERMAN</b>), y luego púlsela.</li> <li>Gire la rueda de volumen para seleccionar el tipo de Programa disponible (consulte lo siguiente).</li> <li>Pulse <b>◀◀ / ▶▶</b> para comenzar la búsqueda.</li> </ol>

## Tipo de programa disponible para PTY SEARCH

**SPEECH :** NEWS, AFFAIRS, INFO (información), SPORT, EDUCATE, DRAMA, CULTURE, SCIENCE, VARIED, WEATHER, FINANCE, CHILDREN, SOCIAL, RELIGION, PHONE IN, TRAVEL, LEISURE, DOCUMENT

**MUSIC :** POP M (música), ROCK M (música), EASY M (música), LIGHT M (música), CLASSICS, OTHER M (música), JAZZ, COUNTRY, NATION M (música), OLDIES, FOLK M (música)

La unidad realizará la búsqueda del tipo de programa categorizado en **[SPEECH]** o **[MUSIC]**, si está seleccionado.

- [LOCAL SEEK]/ [MONO SET]/ [NEWS SET]/ [REGIONAL]/ [AF SET]/ [PTY SEARCH]** solo se puede seleccionar cuando la banda es FM1/ FM2/ FM3.
- Si el volumen se ajusta durante la recepción de la información sobre tráfico o boletín de noticias, el volumen ajustado queda automáticamente programado. Se aplicará la próxima vez que se active la información sobre el tráfico o boletín de noticias.

# AUX

## Preparativos:

Seleccione [ON] para [BUILT-IN AUX]. (→ 5)

## Comience a escuchar

- 1 Conecte un reproductor de audio portátil (disponible en el mercado).

Toma de entrada auxiliar

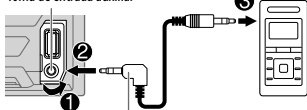

Reproductor de audio portátil

Miniclavija estéreo de 3,5 mm con conector en "L"  
(disponible en el mercado)

- 2 Pulse **SRC** repetidas veces para seleccionar AUX.
- 3 Encienda el reproductor de audio portátil e inicie la reproducción.

## Defina el nombre de una entrada auxiliar (AUX)

Mientras escucha un reproductor de audio portátil conectado a la unidad...

- 1 Pulse la rueda de volumen para ingresar en [FUNCTION].
- 2 Gire la rueda de volumen para seleccionar [SYSTEM] y luego púlsela.
- 3 Gire la rueda de volumen para seleccionar [AUX NAME SET] y luego púlsela.
- 4 Gire la rueda de volumen para seleccionar un elemento y, a continuación, púlsela.  
AUX (predeterminado)/ DVD/ PORTABLE/ GAME/ VIDEO/ TV
- 5 Para salir, pulse y mantenga pulsado **Q/↵**.

Para volver al elemento de ajuste anterior, pulse **Q/↵**.

# CD / USB / iPod / ANDROID

## Inicie la reproducción

La fuente cambia automáticamente y se inicia la reproducción.



Terminal de entrada USB

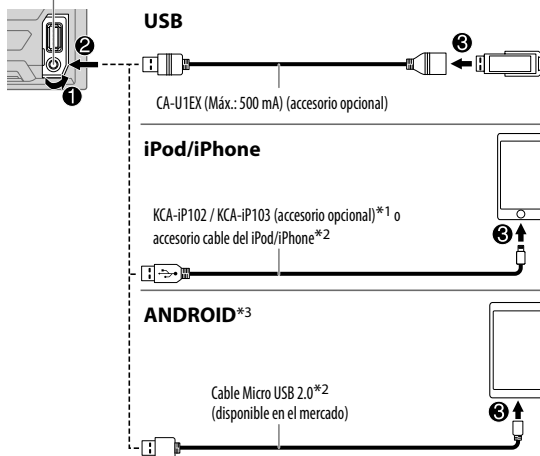

\*1 KCA-iP102 : Tipo de 30 pines, KCA-iP103 : Tipo Lightning

\*2 No deje el cable dentro del vehículo cuando no lo esté utilizando.

\*3 Cuando conecte un dispositivo Android, se mostrará "Press [VIEW] to install KENWOOD MUSIC PLAY APP". Siga las instrucciones para instalar la aplicación. Antes de la conexión, también puede instalar la versión más reciente de la aplicación KENWOOD MUSIC PLAY en su dispositivo Android. (→ 25)

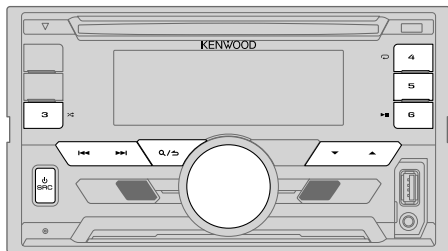

Para	En la placa frontal
Reproducción / pausa	Pulse <b>6</b>
Retroceder / avanzar rápidamente*4	Pulse y mantenga pulsado
Seleccionar una pista/ archivo	Pulse
Seleccionar una carpeta*5	Pulse
Repetir reproducción*6	Pulse <b>4</b>
	<b>TRACK REPEAT/ ALL REPEAT</b> : CD de audio
	<b>FILE REPEAT/ FOLDER REPEAT/ ALL REPEAT</b> : Archivo MP3/WMA/AAC/WAV/FLAC
	<b>FILE REPEAT/ FOLDER REPEAT/ REPEAT OFF</b> : iPod o ANDROID
Reproducción aleatoria*6	Pulse <b>3</b>
	<b>DISC RANDOM/ RANDOM OFF</b> : CD de audio
	<b>FOLDER RANDOM/ RANDOM OFF</b> : Archivo MP3/WMA/AAC/WAV/FLAC, iPod o ANDROID
	Pulse y mantenga pulsado <b>3</b> para seleccionar <b>ALL RANDOM</b> .*7

\*4 Para ANDROID: Aplicable sólo cuando se selecciona [BROWSE MODE].

\*5 Para CD: Sólo para archivos MP3/WMA/AAC. Esto no funciona para iPod/ ANDROID.

\*6 Para iPod/ ANDROID: Aplicable sólo cuando se selecciona [MODE OFF]/ [BROWSE MODE].

\*7 Para CD: Sólo para archivos MP3/WMA/AAC.

## Seleccionar modo de control

**Pulse 5 repetidamente mientras está en una fuente IPOD.**

**MODE ON** : Controla el iPod desde el propio iPod. Sin embargo, podrá continuar controlando la reproducción/pausa, salto de archivos, avance rápido o retroceso desde esta unidad.

**MODE OFF** : Controla el iPod desde esta unidad.

**Pulse 5 repetidamente mientras está en una fuente ANDROID.**

**BROWSE MODE**: Controla el dispositivo Android desde esta unidad a través de la aplicación KENWOOD MUSIC PLAY instalada en el dispositivo Android.

**HAND MODE** : Controla el dispositivo Android desde el propio Android a través de otras aplicaciones del reproductor de medios instalado en el dispositivo Android. No obstante, podrá seguir controlando la reproducción/pausa y el salto de archivos desde esta unidad.

## Seleccionar Music drive

**Pulse 5 repetidamente.**

Se reproducirán las canciones almacenadas en la siguiente unidad.

- Memoria interna o externa seleccionada de un smartphone (Clase de almacenamiento masivo).
- Unidad seleccionada de un dispositivo de múltiples unidades.

## Escuchar Tuneln Radio/ Tuneln Radio Pro/ Aupeo

Mientras escucha Tuneln Radio, Tuneln Radio Pro o Aupeo, conecte el iPod/iPhone al terminal de entrada USB de la unidad.

- La unidad generará el sonido a través de estas aplicaciones.

## Seleccionar un archivo de una carpeta/lista

- 1 Pulse **Q/↵**.
- 2 Gire la rueda de volumen para seleccionar una carpeta/lista y luego púlsela.
- 3 Gire la rueda de volumen para seleccionar un archivo y luego púlsela.

### Búsqueda rápida

Si existen numerosos archivos, puede realizar una búsqueda rápida.

**Gire la rueda de volumen rápidamente para navegar por la lista con rapidez.**

— No aplicable para iPod.

(o)

**Pulse **◀◀ / ▶▶** para realizar una búsqueda a un índice de búsqueda por salto predeterminado. (→ [SKIP SEARCH])**

- Pulsando y manteniendo pulsado **◀◀ / ▶▶** realiza la búsqueda a un índice de 10%.

— No aplicable para CD de audio ni para archivos MP3/WMA/AAC/WAV/FLAC.

(o)

### Búsqueda alfabética (aplicable solo para iPod)

Si existen numerosos archivos en el iPod, podrá realizar una búsqueda rápida por el primer carácter del nombre de archivo.

- 1 Gire rápidamente la rueda de volumen para acceder a la búsqueda de caracteres.
- 2 Gire la rueda de volumen para seleccionar el carácter.  
Para realizar la búsqueda de un carácter distinto de A a Z y 0 a 9, introduzca solamente ".\*".
- 3 Pulse **◀◀ / ▶▶** para mover la posición de ingreso.
  - Podrá introducir hasta tres caracteres.
- 4 Pulse la rueda de volumen para iniciar la búsqueda.

- Para volver a la carpeta raíz/ primer archivo/ menú superior, pulse **5**. (No aplicable para la fuente BT AUDIO.)
- Para volver al elemento de ajuste anterior, pulse **Q/↵**.
- Para cancelar, pulse y mantenga pulsado **Q/↵**.
- Para iPod, aplicable solo cuando se selecciona [MODE OFF]. (→ 11)
- Para ANDROID, aplicable solo cuando se selecciona [BROWSE MODE]. (→ 11)

## Otros ajustes

- 1 Pulse la rueda de volumen para ingresar en [FUNCTION].
- 2 Gire la rueda de volumen para seleccionar un elemento (consulte la siguiente tabla) y luego púlsela.
- 3 Repita el paso 2 hasta que se seleccione o active el elemento deseado.
- 4 Para salir, pulse y mantenga pulsado **Q/↵**.

Para volver al elemento de ajuste anterior, pulse **Q/↵**.

Predeterminado: **XX**

## USB

<b>MUSIC DRIVE</b>	<b>DRIVE CHANGE:</b> La siguiente unidad ([DRIVE 1] a [DRIVE 4]) se selecciona automáticamente y se inicia la reproducción. Repita los pasos <b>1 a 3</b> para seleccionar las siguientes unidades.
<b>SKIP SEARCH</b>	<b>0.5%/ 1%/ 5%/ 10%:</b> Mientras escucha un iPod o ANDROID, seleccione el índice de búsqueda por salto sobre el total de archivos.

## BLUETOOTH — Conexión

### Perfiles Bluetooth compatibles

- Perfil manos libres (HFP)
- Perfil Avanzado de Distribución de Audio (A2DP)
- Perfil de Control Remoto de Audio/Video (AVRCP)
- Perfil de puerto en serie (SPP)
- Perfil de acceso a la guía telefónica (PBAP)

### Códexes Bluetooth compatibles

- Códex de sub-banda (SBC)
- Codificador avanzado de audio (AAC)

## Conecte el micrófono

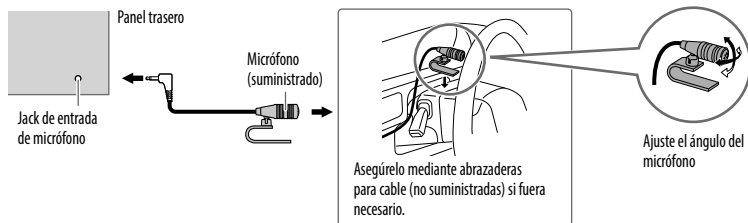

## Emparejar y conectar por primera vez un dispositivo Bluetooth

- 1 Pulse **SRC** para encender la unidad.
- 2 Busque y seleccione el nombre de modelo de esta unidad (DPX-70\*\*DAB/ DPX-50\*\*BT) en el dispositivo Bluetooth.  
Los mensajes "PAIRING" → "PASS XXXXXX" → Nombre del dispositivo → "PRESS" → "VOLUME KNOB" se desplazan en la pantalla.
  - En el caso de algunos dispositivos Bluetooth, puede ser necesario ingresar el número de identificación personal (código PIN) inmediatamente después de la búsqueda.
- 3 Pulse la rueda de volumen para iniciar el emparejamiento.  
El mensaje "PAIRING OK" aparece cuando ha finalizado el emparejamiento.

- Esta unidad es compatible con Emparejamiento Simple y Seguro (SSP).
- Pueden registrarse (emparejarse) hasta 10 dispositivos en total.
- Una vez finalizado el procedimiento, el dispositivo Bluetooth quedará registrado en la unidad aunque la reinicialice. Para borrar el dispositivo emparejado, ➔ 17, [DEVICE DELETE].

Cuando haya finalizado el emparejamiento, la conexión Bluetooth se establece automáticamente. Las indicaciones "BT1" y/o "BT2" se iluminan en la placa frontal.

- Pueden conectarse dos teléfonos y un dispositivo de audio Bluetooth a la vez.
- Algunos dispositivos Bluetooth pueden no conectarse automáticamente a la unidad después del emparejamiento. Conecte el dispositivo a la unidad manualmente.
- Si desea más información, consulte el manual de instrucciones del dispositivo Bluetooth.

## Emparejamiento automático

La solicitud de emparejamiento (a través de Bluetooth) se activa automáticamente si hay un iPhone/ iPod touch/ dispositivo Android conectado a través del terminal de entrada USB.

**Para el emparejamiento, pulse la rueda de volumen después de confirmar el nombre del dispositivo.**

- La solicitud de emparejamiento automático se activa únicamente si:
- Está activada la función Bluetooth del dispositivo conectado.
  - [AUTO PAIRING] está ajustado a [ON]. (➔ 17)
  - La aplicación KENWOOD MUSIC PLAY está instalada en el dispositivo Android (➔ 10) y la opción [BROWSE MODE] seleccionada (➔ 11).

### Conectar con un dispositivo remoto a través de un solo toque (NFC)

La comunicación de campo cercano (NFC) permite una comunicación inalámbrica de corto alcance entre la unidad y los dispositivos remotos.

Al mantener un dispositivo remoto compatible con NFC cerca de la N-Mark situada en la unidad, la unidad y el dispositivo remoto se emparejarán y quedarán conectados por BLUETOOTH automáticamente.

#### 1 Activar la función NFC en el dispositivo remoto.

Si desea más información, consulte el manual de instrucciones del dispositivo remoto.

#### 2 Mantenga el dispositivo remoto cerca de la N-Mark situada en la unidad.

El dispositivo vibra cuando el emparejamiento ha terminado.

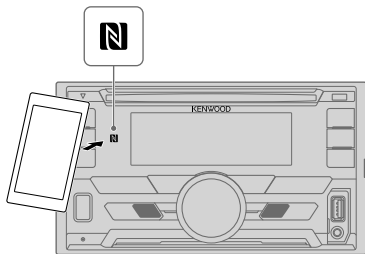

- Para desconectarlo, mantenga de nuevo el dispositivo remoto cerca de la N-Mark situada en la unidad.
- Esta unidad solo puede reconocer y conectarse a un solo dispositivo compatible con NFC a la vez.

## BLUETOOTH — Teléfono móvil

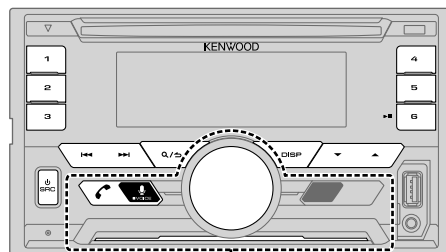

ZONE 2

### Recibir una llamada

Cuando se recibe una llamada entrante:

- ZONE 2 se ilumina en verde y parpadea.
- Si [AUTO ANSWER] está ajustado al tiempo seleccionado, la unidad contesta automáticamente la llamada. (→ 15)





Durante una llamada:

- La pantalla se ilumina según los ajustes realizados para [DISPLAY] (→ 21) y ZONE 2 se ilumina en verde.
- Si apaga la unidad, la conexión Bluetooth se interrumpe.



## BLUETOOTH®

Las siguientes operaciones pueden diferir o no estar disponibles dependiendo del teléfono que se haya conectado.

Para	En la placa frontal
Primera llamada entrante...	
Contestar una llamada	Pulse  o la rueda de volumen o uno de los botones numéricos (1 a 6).
Rechazar una llamada	Pulse $\mathcal{Q}/\mathcal{S}$ .
Finalizar una llamada	Pulse $\mathcal{Q}/\mathcal{S}$ .
Mientras habla con la primera llamada entrante...	
Responder a otra llamada entrante y dejar en espera la llamada actual	Pulse  .
Rechazar otra llamada entrante	Pulse $\mathcal{Q}/\mathcal{S}$ .
Mientras tiene dos llamadas activas...	
Finalizar la llamada actual y activar la llamada en espera	Pulse $\mathcal{Q}/\mathcal{S}$ .
Pase de la llamada actual a la llamada en espera y viceversa	Pulse  .
Ajustar el volumen del teléfono [00] a [35] (Predeterminado: [15])	Gire la rueda de volumen durante una llamada. <ul style="list-style-type: none"><li>• Este ajuste no influirá en el volumen del resto de las fuentes.</li></ul>
Cambiar entre los modos manos libres y conversación privada	Pulse <b>6</b>   durante una llamada. <ul style="list-style-type: none"><li>• Las operaciones pueden variar dependiendo del dispositivo Bluetooth conectado.</li></ul>

## Mejorar la calidad de voz

Mientras habla por teléfono...

- 1 Pulse la rueda de volumen para ingresar en [FUNCTION].
- 2 Gire la rueda de volumen para seleccionar un elemento (consulte la siguiente tabla) y luego púlsela.
- 3 Repita el paso 2 hasta que se seleccione o active el elemento deseado.
- 4 Para salir, pulse y mantenga pulsado  $\mathcal{Q}/\mathcal{S}$ .

Para volver al elemento de ajuste anterior, pulse  $\mathcal{Q}/\mathcal{S}$ .

Predeterminado: **XX**

MIC GAIN	-10 — +10 (-4): La sensibilidad del micrófono aumenta a medida que aumenta el número.
NR LEVEL	-5 — +5 (0): Ajuste el nivel de reducción de ruido hasta que el ruido que se escucha durante una conversación telefónica sea mínimo.
ECHO CANCEL	-5 — +5 (0): Ajuste el tiempo de retardo de cancelación de eco hasta que el eco que escucha durante una conversación telefónica sea mínimo.

## Realice los ajustes para recibir una llamada

- 1 Pulse  para ingresar al modo Bluetooth.
- 2 Gire la rueda de volumen para seleccionar un elemento (consulte la siguiente tabla) y luego púlsela.
- 3 Repita el paso 2 hasta que se seleccione o active el elemento deseado.
- 4 Para salir, pulse y mantenga pulsado  $\mathcal{Q}/\mathcal{S}$ .

Para volver al elemento de ajuste anterior, pulse  $\mathcal{Q}/\mathcal{S}$ .

Predeterminado: **XX**

## SETTINGS

AUTO ANSWER	1 — 30: La unidad contesta automáticamente las llamadas entrantes en el tiempo seleccionado (en segundos). ; <b>OFF</b> : Se cancela.
BATT/SIGNAL*	<b>AUTO</b> : Muestra el estado de la carga y la intensidad de la señal cuando la unidad detecta un dispositivo Bluetooth y se conecta el dispositivo Bluetooth. ; <b>OFF</b> : Se cancela. Se muestra la hora del reloj.

\* La funcionalidad depende del tipo de teléfono en uso.

## Realizar una llamada

Puede realizar una llamada desde el historial de llamadas, la guía telefónica o mediante marcación del número. La llamada con marcación por voz también es posible si su teléfono móvil dispone de esta función.

- 1 Pulse para ingresar al modo Bluetooth.
- 2 Gire la rueda de volumen para seleccionar un elemento (consulte la siguiente tabla) y luego púlsela.
- 3 Repita el paso step 2 hasta que se seleccione o active el elemento que desee o siga las instrucciones indicadas en el elemento seleccionado.
- 4 Para salir, pulse y mantenga pulsado .

Para volver al elemento de ajuste anterior, pulse .

### CALL HISTORY

(Solo si el teléfono es compatible con PBAP)

- 1 Presione la rueda de volumen para seleccionar un nombre o un número de teléfono.
  - "INCOMING", "OUTGOING", o "MISSED" aparece en la parte inferior de la pantalla para indicar el estado de la llamada anterior.
  - Pulse **DISP** para cambiar la categoría de la pantalla (NUMBER o NAME).
  - El mensaje "NO DATA" aparece si no existe un historial de llamadas registrado.
- 2 Pulse la rueda de volumen para llamar.

### PHONE BOOK

(Solo si el teléfono es compatible con PBAP)

- 1 Gire rápidamente la rueda de volumen para acceder al modo de búsqueda alfabética (si la guía telefónica contiene numerosos contactos). Aparece el primer menú (ABCDEFGHIJK).
  - Para pasar al otro menú (LMNOPQRSTUVWXYZ\*), pulse / .
  - Gire la rueda de volumen o pulse / para seleccionar la primera letra que desea y, a continuación, pulse la rueda. Seleccione "1" para realizar la búsqueda con números y "\*" para realizar la búsqueda con símbolos.
- 2 Gire la rueda de volumen para seleccionar un nombre y, a continuación, pulse la rueda.
- 3 Gire la rueda de volumen para seleccionar un número de teléfono y, a continuación, pulse la rueda para hacer la llamada.
  - La guía telefónica del teléfono conectado se transfiere automáticamente a la unidad cuando se realiza el emparejamiento.
  - Los contactos están categorizados como: HOME, OFFICE, MOBILE, OTHER, GENERAL
  - Esta unidad puede visualizar solamente letras sin acento. (Las letras acentuadas tal como la "ú" se muestra como "u").

### NUMBER DIAL

- 1 Gire la rueda de volumen para seleccionar un número (0 a 9) o un carácter (\*, #, +).
- 2 Pulse / para mover la posición de ingreso. Repita los pasos 1 y 2 hasta finalizar el ingreso del número telefónico.
- 3 Pulse la rueda de volumen para llamar.

### VOICE

Pronuncie el nombre del contacto al que desea llamar o el comando de voz para controlar las funciones del teléfono.  
 (→ **Realice una llamada mediante reconocimiento de voz**)

**BATT LOW/ MID/ FULL\***: Muestra la carga de la batería.

**NO SIGNAL/ LOW/ MID/ MAX\***: Muestra la intensidad de la recepción actual de la señal.

\* La funcionalidad depende del tipo de teléfono en uso.

## Realice una llamada mediante reconocimiento de voz

- 1 Pulse y mantenga pulsado para activar la función de reconocimiento de voz del teléfono conectado.
- 2 Pronuncie el nombre del contacto al que desea llamar o el comando de voz para controlar las funciones del teléfono.
  - Las características de reconocimiento de voz compatibles varían según el teléfono. Si desea más información, consulte el manual de instrucciones del teléfono conectado.
  - Esta unidad también es compatible con las funciones de asistente personal inteligente de iPhone.

## Ajustes en la memoria

### Almacenar un contacto en la memoria

Puede guardar hasta 6 contactos en los botones numéricos (1 a 6).

- 1 Pulse  para ingresar al modo Bluetooth.
- 2 Gire la rueda de volumen para seleccionar [CALL HISTORY], [PHONE BOOK], o [NUMBER DIAL] y luego púlsela.
- 3 Gire la rueda de volumen para seleccionar un contacto o ingrese un número de teléfono.

Si se ha seleccionado un contacto, pulse la rueda de volumen para que aparezca el número de teléfono.

- 4 Pulse y mantenga pulsado uno de los botones numéricos (1 a 6).

Aparece "STORED" cuando se almacena un contacto.

Para borrar un contacto de la memoria preajustada, seleccione [NUMBER DIAL] en el paso 2 y almacene un número en blanco.

### Realizar una llamada desde la memoria

- 1 Pulse  para ingresar al modo Bluetooth.
- 2 Pulse uno de los botones numéricos (1 a 6).
- 3 Pulse la rueda de volumen para llamar.

Aparece "NO MEMORY" si no hay ningún contacto guardado.



## Otros ajustes

- 1 Pulse la rueda de volumen para ingresar en [FUNCTION].
- 2 Gire la rueda de volumen para seleccionar un elemento (consulte la siguiente tabla) y luego púlsela.
- 3 Repita el paso 2 hasta que se seleccione o active el elemento que desee o siga las instrucciones indicadas en el elemento seleccionado.
- 4 Para salir, pulse y mantenga pulsado .

Para volver al elemento de ajuste anterior, pulse .

Predeterminado: **XX**

### BT MODE

PHONE SELECT	Selecciona el teléfono o el dispositivo de audio que desea conectar o desconectar. Al conectarse, aparece "*" delante del nombre del dispositivo.
AUDIO SELECT	<ul style="list-style-type: none"> <li>• Solo se pueden conectar un máximo de dos teléfonos con Bluetooth y un dispositivo de audio con Bluetooth a la vez.</li> </ul>
DEVICE DELETE	<ol style="list-style-type: none"> <li>1 Gire la rueda de volumen para seleccionar el dispositivo a eliminar y, a continuación, púlsela.</li> <li>2 Gire la rueda de volumen para seleccionar [YES] o [NO] y luego púlsela.</li> </ol>
PIN CODE EDIT (0000)	<p>Cambia el código PIN (hasta 6 dígitos).</p> <ol style="list-style-type: none"> <li>1 Gire la rueda de volumen para seleccionar un número.</li> <li>2 Pulse  /  para mover la posición de ingreso. Repita los pasos 1 y 2 hasta terminar de ingresar el código PIN.</li> <li>3 Pulse la rueda de volumen para confirmar.</li> </ol>
RECONNECT	<b>ON:</b> La unidad restablecerá automáticamente la conexión cuando el dispositivo Bluetooth conectado en último término vuelva dentro del rango. ; <b>OFF:</b> Se cancela.
AUTO PAIRING	<b>ON:</b> La unidad empareja automáticamente el dispositivo Bluetooth compatible (iPhone/ iPod touch/ dispositivo Android) cuando se lo conecta a través del terminal de entrada USB. Esta función podrá no estar disponible, dependiendo del sistema operativo del dispositivo conectado. ; <b>OFF:</b> Se cancela.
INITIALIZE	<b>YES:</b> Inicializa todos los ajustes Bluetooth (incluyendo el emparejamiento almacenado, directorio telefónico y etc.). ; <b>NO:</b> Se cancela.

## Modo de prueba Bluetooth

Puede comprobar la conectividad del perfil compatible entre el dispositivo Bluetooth y la unidad.

- Asegúrese de que no haya ningún dispositivo Bluetooth emparejado.

- 1 Pulse y mantenga pulsado** . Aparece "PLEASE PAIR YOUR PHONE PIN 0000".
- 2 Busque y seleccione el nombre de modelo de esta unidad (DPX-70\*\*DAB/DPX-50\*\*BT) en el dispositivo Bluetooth.**
- 3 Opere el dispositivo Bluetooth para confirmar el emparejamiento.** "TESTING" parpadea en la pantalla.

Después de la prueba, aparece el resultado de la conectividad (OK o NG).

PAIRING: Estado de emparejamiento

HF CNT: Compatibilidad con el Perfil Manos Libres (HFP, Hands-Free Profile)

AUD CNT: Compatibilidad con el Perfil Avanzado de Distribución de Audio (A2DP, Advanced Audio Distribution Profile)

PB DL: Compatibilidad con el perfil de acceso a la guía telefónica (PBAP, Phonebook Access Profile)



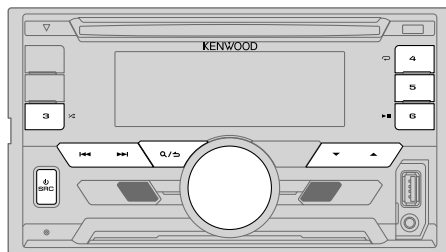

Para cancelar el modo de prueba, pulse y mantenga pulsado  **SRC** para apagar la unidad.

## BLUETOOTH — Audio



### Reproductor de audio a través de Bluetooth

- 1 Pulse**  **SRC** repetidas veces para seleccionar BT AUDIO.
- 2 Opere el reproductor de audio Bluetooth para comenzar la reproducción.**

Para	En la placa frontal
Reproducción / pausa	Pulse <b>6</b>  .
Seleccione un grupo o carpeta	Pulse <b>▲</b> / <b>▼</b> .
Omisión hacia atrás / hacia delante	Pulse <b>◀◀</b> / <b>▶▶</b> .
Retroceder / avanzar rápidamente	Pulse y mantenga pulsado <b>◀◀</b> / <b>▶▶</b> .
Repetir reproducción	Pulse <b>4</b>  repetidamente. ALL REPEAT, FILE REPEAT, REPEAT OFF
Reproducción aleatoria	Pulse y mantenga pulsado <b>3</b>  para seleccionar ALL RANDOM. • Pulse <b>3</b>  para seleccionar RANDOM OFF.
Seleccionar un archivo de una carpeta/lista	Consulte el apartado "Seleccionar un archivo de una carpeta/lista" que aparece en la página 12.

Las operaciones y las indicaciones en pantalla difieren según su disponibilidad en el dispositivo conectado.

# AJUSTES DE AUDIO

Mientras se escucha desde cualquier fuente...

- 1 Pulse (▶) **AUDIO** para acceder directamente a [AUDIO CONTROL].
- 2 Gire la rueda de volumen para seleccionar un elemento (consulte la siguiente tabla) y luego púlsela.
- 3 Repita el paso 2 hasta que se seleccione o active el elemento deseado.
- 4 Para salir, pulse y mantenga pulsado Q/↵.

Para volver al elemento de ajuste anterior, pulse Q/↵.

Predeterminado: **XX**

<b>SUB-W LEVEL</b>	-50 a +10 (0): Ajusta el nivel de salida del subwoofer.
<b>MANUAL EQ</b>	
<b>BAND1 LEVEL</b>	<b>LEVEL</b> -9 a +9 (0): (Consulte <b>BAND2 LEVEL</b> más abajo.) <b>BASS EXTEND</b> <b>ON</b> : Activa la ampliación de graves.; <b>OFF</b> : Se cancela.
<b>BAND2 LEVEL a BAND13 LEVEL</b>	-9 a +9 (0): Los elementos de sonido (nivel de frecuencia, nivel de tono, factor Q) están preestablecidos para cada selección ( <b>BAND1 LEVEL</b> a <b>BAND13 LEVEL</b> ). Ajusta el volumen a programarse para cada fuente. (Antes de realizar un ajuste, seleccione la fuente que desea ajustar.)
<b>Q FACTOR</b>	1.35/ 1.50/ 2.00: Ajusta el factor de calidad.
<b>PRESET EQ</b>	<b>NATURAL/ ROCK/ POPS/ EASY/ TOP40/ JAZZ/ POWERFUL/ USER</b> : Selecciona un ecualizador predefinido adecuado para el género musical. (Seleccione [USER] para utilizar los ajustes creados en [MANUAL EQ]).
<b>BASS BOOST</b>	<b>LEVEL1/ LEVEL2/ LEVEL3/ LEVEL4/ LEVEL5</b> : Selecciona su nivel de refuerzo de graves preferido.; <b>OFF</b> : Se cancela.
<b>LOUDNESS</b>	<b>LEVEL1/ LEVEL2</b> : Selecciona los niveles preferidos de refuerzo para frecuencias altas y bajas para producir un sonido bien equilibrado a bajos niveles de volumen.; <b>OFF</b> : Se cancela.
<b>SUBWOOFER SET</b>	<b>ON</b> : Activa la salida del subwoofer.; <b>OFF</b> : Se cancela.

<b>FADER</b>	(No aplicable si se ha seleccionado crossover de 3 vías.) <b>R15 a F15 (0)</b> : Ajusta el balance de salida de los altavoces trasero y delantero.
<b>BALANCE</b>	<b>L15 a R15 (0)</b> : Ajusta el balance de salida de los altavoces izquierdo y derecho.
<b>VOLUME OFFSET</b>	-15 a +6 (0): Preajuste el nivel de volumen inicial de cada fuente. (Antes de realizar el ajuste, seleccione la fuente que desea ajustar.)
<b>SOUND EFFECT</b>	
<b>SOUND RECNSTR</b> (Reconstrucción del sonido)	(No aplicable para la fuente TUNER, para la fuente DAB ni para la fuente AUX.) <b>ON</b> : Crea un sonido real compensando los componentes de alta frecuencia y restableciendo el tiempo de subida de la forma de onda que se pierde en la compresión de los datos de audio.; <b>OFF</b> : Se cancela.
<b>SPACE ENHANCE</b>	(No aplicable para la fuente TUNER ni para la fuente DAB.) <b>SMALL/ MEDIUM/ LARGE</b> : Aumenta virtualmente el espacio acústico.; <b>OFF</b> : Se cancela.
<b>SND REALIZER</b>	<b>LEVEL1/ LEVEL2/ LEVEL3</b> : Hace que el sonido sea virtualmente más realista.; <b>OFF</b> : Se cancela.
<b>STAGE EQ</b>	<b>LOW/ MIDDLE/ HIGH</b> : Realiza el ajuste virtual de la posición de escucha del sonido emitido por los altavoces.; <b>OFF</b> : Se cancela.
<b>DRIVE EQ</b>	<b>ON</b> : Refuerza la frecuencia para reducir el ruido proveniente del exterior del vehículo o el ruido producido por los neumáticos.; <b>OFF</b> : Se cancela.
<b>SPEAKER SIZE</b>	Se muestran los elementos de ajuste de crossover de 2 vías o de 3 vías, dependiendo del tipo de crossover seleccionado (→ 5). (→ 20, 21)
<b>X'OVER</b>	Por defecto, se ha seleccionado el tipo crossover de 2 vías.

[SUB-W LEVEL] solo pueden seleccionarse si [SUBWOOFER SET] está ajustado en [ON].

## AJUSTES DE AUDIO

### Ajustes de crossover

A continuación se describen los elementos de ajuste disponibles para crossover de 2 vías y crossover de 3 vías.

#### SPEAKER SIZE

Selecciona, dependiendo del tamaño del altavoz conectado, el rendimiento óptimo.

- Los ajustes de frecuencia y pendiente se definen automáticamente para el crossover del altavoz seleccionado.
- Si se selecciona [NONE] para [TWEETER] o [FRONT], [REAR] y [SUBWOOFER] para [SPEAKER SIZE], el ajuste [X' OVER] del altavoz seleccionado no estará disponible.

#### X' OVER

[FRQ]/ [F - HPF FRQ]/ [R - HPF FRQ]/ [SW LPF FRQ]/ [HPF FRQ]/ [LPF FRQ]:

Ajusta la frecuencia de cruce de los altavoces seleccionados (filtro de paso alto o de paso bajo).

- Si se selecciona [THROUGH], todas las señales se envían a los altavoces seleccionados.

[F - HPF SLOPE]/ [R - HPF SLOPE]/ [SW LPF SLOPE]/ [HPF SLOPE]/ [LPF SLOPE]/ [SLOPE]:

Ajusta la pendiente de cruce.

- Puede seleccionarse solo si se seleccionó un ajuste distinto de [THROUGH] para la frecuencia de cruce.

[SW LPF PHASE]/ [PHASE]:

Selecciona la fase de la salida del altavoz de acuerdo con la salida del otro altavoz.

[GAIN LEFT]/ [GAIN RIGHT]/ [F - HPF GAIN]/ [R - HPF GAIN]/ [SW LPF GAIN]/ [GAIN]:

Ajusta el volumen de salida del altavoz seleccionado.

Los siguientes elementos se pueden seleccionar solamente si [SUBWOOFER SET] está ajustado a [ON]:

- [SUBWOOFER]/ [WOOFER] de [SPEAKER SIZE]
- [SUBWOOFER LPF]/ [WOOFER] de [X' OVER]

### Elementos de ajuste de crossover de 2 vías

#### SPEAKER SIZE

FRONT	SIZE	8CM/ 10CM/ 12CM/ 13CM/ <u>16CM</u> / 17CM/ 18CM/ 4×6/ 5×7/ 6×8/ 6×9/ 7×10
-------	------	--

TWEETER	SMALL/ <u>MIDDLE</u> / LARGE/ NONE (no conectado)
---------	---

REAR	8 CM/ 10 CM/ 12 CM/ 13 CM/ 16 CM/ 17 CM/ 18 CM/ 4×6/ 5×7/ 6×8/ 6×9/ 7×10/ NONE (no conectado)
------	--

SUBWOOFER	16CM/ 20CM/ <u>25CM</u> / 30CM/ 38CM OVER/ NONE (no conectado)
-----------	--

#### X' OVER

TWEETER	FRQ	1KHZ/ 1.6KHZ/ 2.5KHZ/ <u>4KHZ</u> / 5KHZ/ 6.3KHZ/ 8KHZ/ 10KHZ/12.5KHZ
---------	-----	--

GAIN LEFT	-8 a <u>0</u>
-----------	---------------

GAIN RIGHT	-8 a <u>0</u>
------------	---------------

FRONT HPF	F - HPF FRQ	30HZ/40HZ/ 50HZ/ 60HZ/ 70HZ/ 80HZ/ 90HZ/ 100HZ/ 120HZ/ 150HZ/ 180HZ/ 220HZ/ 250HZ/ <u>THROUGH</u>
-----------	-------------	---

F - HPF SLOPE	-6DB/ <u>-12DB</u> / -18DB/ -24DB
---------------	-----------------------------------

F - HPF GAIN	-8 a <u>0</u>
--------------	---------------

REAR HPF	R - HPF FRQ
----------	-------------

R - HPF SLOPE	(Consulte los ajustes FRONT HPF anteriormente indicados.)
---------------	---

R - HPF GAIN	
--------------	--

SUBWOOFER LPF	SW LPF FRQ	30HZ/ 40HZ/ 50HZ/ 60HZ/ 70HZ/ 80HZ/ 90HZ/ 100HZ/ 120HZ/ 150HZ/ 180HZ/ 220HZ/ 250HZ/ <u>THROUGH</u>
---------------	------------	--

SW LPF SLOPE	-6DB/ <u>-12DB</u> / -18DB/ -24DB
--------------	-----------------------------------

SW LPF PHASE	REVERSE (180°)/ <u>NORMAL</u> (0°)
--------------	------------------------------------

SW LPF GAIN	-8 a <u>0</u>
-------------	---------------

## AJUSTES DE AUDIO

### Elementos de ajuste de crossover de 3 vías

#### SPEAKER SIZE

TWEETER	SMALL/ <u>MIDDLE</u> / LARGE
MID RANGE	8CM/ 10CM/ 12CM/ 13CM/ <u>16CM</u> / 17CM/ 18CM/ 4×6/ 5×7/ 6×8/ 6×9
WOOFER	16CM/ 20CM/ <u>25CM</u> / 30CM/ 38CM OVER/ NONE (no conectado)

#### X' OVER

TWEETER	HPF FRQ	1KHZ/ 1.6KHZ/ 2.5KHZ/ <u>4KHZ</u> / 5KHZ/ 6.3KHZ/ 8KHZ/ 10KHZ/ 12.5KHZ
	F - HPF SLOPE	-6DB/ <u>-12DB</u>
	PHASE	REVERSE (180°)/ <u>NORMAL</u> (0°)
	GAIN	-8 a 0
MID RANGE	HPF FRQ	30HZ/ 40HZ/ 50HZ/ 60HZ/ 70HZ/ 80HZ/ 90HZ/ 100HZ/ <u>120HZ</u> / 150HZ/ 180HZ/ 220HZ/ 250HZ/ THROUGH
	HPF SLOPE	-6DB/ <u>-12DB</u>
	LPF FRQ	1KHZ/ 1.6KHZ/ 2.5KHZ/ <u>4KHZ</u> / 5KHZ/ 6.3KHZ/ 8KHZ/ 10KHZ/ 12.5KHZ/ THROUGH
	LPF SLOPE	-6DB/ <u>-12DB</u>
	PHASE	REVERSE (180°)/ <u>NORMAL</u> (0°)
	GAIN	-8 a 0
WOOFER	LPF FRQ	30HZ/ 40HZ/ 50HZ/ 60HZ/ <u>70HZ</u> / 80HZ/ 90HZ/ 100HZ/ 120HZ/ 150HZ/ 180HZ/ 220HZ/ 250HZ/ THROUGH
	SLOPE	-6DB/ <u>-12DB</u>
	PHASE	REVERSE (180°)/ <u>NORMAL</u> (0°)
	GAIN	-8 a 0

## AJUSTES DE VISUALIZACIÓN

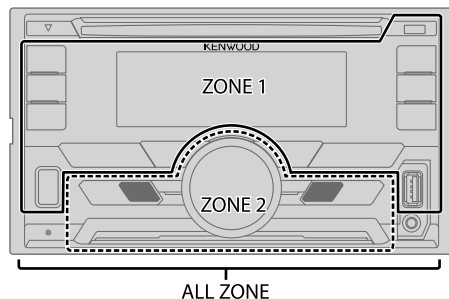

### Ajuste del dimmer

Pulse y mantenga pulsado **DISP (DIMMER)** para activar o desactivar el dimmer.

- Si [DIMMER TIME] (→ 22) está ajustado, se cancela al pulsar y mantener pulsado este botón.

### Otros ajustes

- 1 Pulse la rueda de volumen para ingresar en [FUNCTION].
  - 2 Gire la rueda de volumen para seleccionar [DISPLAY] y luego púlsela.
  - 3 Gire la rueda de volumen para seleccionar un elemento (→ 22) y, a continuación, púlsela.
  - 4 Repita el paso 3 hasta que se seleccione o active el elemento que desee o siga las instrucciones indicadas en el elemento seleccionado.
  - 5 Para salir, pulse y mantenga pulsado **Q/↵**.
- Para volver al elemento de ajuste anterior, pulse **Q/↵**.

## AJUSTES DE VISUALIZACIÓN

Predeterminado: **XX**

<b>COLOR SELECT</b>	<p>Seleccione el color para <b>ALL ZONE</b>, <b>ZONE 1</b> y <b>ZONE 2</b> por separado.</p> <ol style="list-style-type: none"> <li>1 Seleccione una zona. (→ 21)</li> <li>2 Seleccione un color para la zona seleccionada. <b>VARIABLE SCAN/ CUSTOM R/G/B/</b> colores preajustados* </li></ol> <p>Para crear su propio color, seleccione [<b>CUSTOM R/G/B</b>]. El color creado se guardará en [<b>CUSTOM R/G/B</b>].</p> <ol style="list-style-type: none"> <li>1 Pulse la rueda de volumen para introducir el ajuste detallado de color.</li> <li>2 Pulse <b>◀◀/▶▶</b> para seleccionar el color (<b>R/ G/ B</b>) que desea ajustar.</li> <li>3 Gire la rueda de volumen para ajustar el nivel (<b>0 — 9</b>) y luego pulse la rueda.</li> </ol>
<b>DIMMER</b>	<p>La iluminación de la pantalla y la de los botones se atenúa.</p> <p><b>ON</b>: El dimmer está activado.; <b>OFF</b>: Se cancela.</p> <p><b>DIMMER TIME</b>: Establece el tiempo de activación y desactivación del dimmer.</p> <ol style="list-style-type: none"> <li>1 Gire la rueda de volumen para ajustar el tiempo de activación [<b>ON</b>] y luego presione la rueda.</li> <li>2 Gire la rueda de volumen para ajustar el tiempo de activación [<b>OFF</b>] y luego presione la rueda.</li> </ol> <p>(Predeterminado: [<b>ON</b>]: <b>18:00</b>; [<b>OFF</b>]: <b>6:00</b>)</p>
<b>BRIGHTNESS</b>	<ol style="list-style-type: none"> <li>1 Seleccione una zona para el ajuste. (→ 21)</li> <li>2 <b>0 — 31</b>: Seleccione su nivel de brillo preferido para la iluminación de la pantalla y de los botones.</li> </ol>
<b>TEXT SCROLL</b>	<p><b>AUTO/ QNCE</b>: Selección entre el desplazamiento automático de la información en pantalla o un desplazamiento único.; <b>OFF</b>: Se cancela.</p>



\* Colores preajustados: **RED1/ RED2/ RED3/ PURPLE1/ PURPLE2/ PURPLE3/ PURPLE4/ BLUE1/ BLUE2/ BLUE3/ SKYBLUE1/ SKYBLUE2/ LIGHTBLUE/ AQUA1/ AQUA2/ GREEN1/ GREEN2/ GREEN3/ YELLOWGREEN1/ YELLOWGREEN2/ YELLOW/ ORANGE1/ ORANGE2/ ORANGERED**

## LOCALIZACIÓN Y SOLUCIÓN DE PROBLEMAS

Síntoma	Solución
General	El sonido no se escucha. <ul style="list-style-type: none"> <li>• Ajuste el volumen al nivel óptimo.</li> <li>• Inspeccione los cables y las conexiones.</li> </ul>
	Aparece "MISWIRING CHECK WIRING THEN PWR ON". <p>Apague la unidad y luego compruebe que los terminales de los cables de altavoz estén correctamente aislados. A continuación, vuelva a encender la unidad.</p>
	Aparece "PROTECTING SEND SERVICE". <p>Lleve la unidad al centro de servicio más cercano.</p>
Radio digital (para <b>DPX-7000DAB</b> )	El receptor no funciona en absoluto. <p>Reinicialice la unidad. (→ 3)</p>
	La recepción DAB es deficiente. <p>Asegúrese de haber seleccionado [<b>ON</b>] para [<b>DAB ANT POWER</b>]. (→ 5)</p>
	"DAB ANT ERR" <p>Revise la antena DAB. Si se está utilizando una antena pasiva (sin amplificador), ajuste [<b>DAB ANT POWER</b>] a [<b>OFF</b>]. (→ 5)</p>
Radio analógica	"RELATED SERV FOUND" <ul style="list-style-type: none"> <li>• Pulse la rueda de volumen para activar el enlace suave. (→ 7)</li> <li>• Pulse <b>Q/ ↵</b> para cancelar.</li> </ul>
	<ul style="list-style-type: none"> <li>• Recepción de radio deficiente.</li> <li>• Ruidos estáticos mientras se escucha la radio.</li> </ul> <p>Conecte firmemente la antena.</p>
CD / USB / iPod	El disco no puede ser expulsado. <p>Pulse y mantenga pulsado <b>▲</b> para forzar la expulsión del disco. Tenga cuidado de no dejar caer el disco cuando sea expulsado. Si con esto no se resuelve el problema, reinicialice la unidad. (→ 3)</p>
	Se generan ruidos. <p>Salte a otra pista o cambie el disco.</p>



## LOCALIZACIÓN Y SOLUCIÓN DE PROBLEMAS

Síntoma	Solución
Las pistas no se reproducen de la manera intentada por usted.	Se ha determinado el orden de reproducción durante la grabación de los archivos.
El mensaje "READING" sigue destellando.	No utilice demasiados niveles de jerarquías o carpetas.
El tiempo de reproducción transcurrido no es correcto.	Esto depende de cómo fueron grabadas las pistas.
"LOADING" aparece al acceder al modo búsqueda presionando  /  .	Esta unidad está preparando todavía la lista de música del iPod/iPhone. Puede que tarde un poco, inténtelo de nuevo más tarde.
No se visualizan los caracteres correctos (por ej.: nombre del álbum).	<ul style="list-style-type: none"> <li>Esta unidad visualiza sólo letras mayúsculas, números, y un número limitado de símbolos.</li> <li>Dependiendo del idioma en pantalla que haya seleccionado en (➔ 5), algunos caracteres podrían no visualizarse correctamente.</li> </ul>
"NA FILE"	Asegúrese de que los archivos de audio contenidos en el disco sean compatibles. (➔ 25)
"NO DISC"	Inserte un disco reproducible en la ranura de carga.
"TOC ERROR"	Asegúrese de que el disco esté limpio e insertado correctamente.
"PLEASE EJECT"	Reinicialice la unidad. Si con esto no se consigue resolver el problema, póngase en contacto con su centro de servicio más cercano.
"READ ERROR"	Vuelva a copiar los archivos y carpetas en el dispositivo USB. Si con esto no se resuelve el problema, reinicialice el dispositivo USB o utilice otro dispositivo USB.
"NO DEVICE"	Conecte un dispositivo USB y cambie de nuevo a la fuente USB.
"COPY PRO"	Se reprodujo un archivo con protección contra copias.
"NA DEVICE"	Conecte un dispositivo USB compatible y verifique las conexiones.
"NO MUSIC"	Conecte un dispositivo USB que contenga archivos de audio reproducibles.
"iPod ERROR"	<ul style="list-style-type: none"> <li>Vuelva a conectar el iPod.</li> <li>Reinicialice el iPod.</li> </ul>

CD / USB / iPod

Síntoma	Solución
<ul style="list-style-type: none"> <li>El sonido no se escucha durante la reproducción.</li> <li>El sonido se genera solo por el dispositivo Android.</li> </ul>	<ul style="list-style-type: none"> <li>Vuelva a conectar el dispositivo Android.</li> <li>Si está en [HAND MODE], arranque la aplicación de cualquier reproductor de medios en el dispositivo Android e inicie la reproducción.</li> <li>Si está en [HAND MODE], vuelva a arrancar la aplicación del reproductor de medios actual o utilice otra aplicación.</li> <li>Vuelva a iniciar el dispositivo Android.</li> <li>Si con esto no se consigue resolver el problema, el dispositivo Android conectado no podrá enviar la señal de audio a la unidad. (➔ 25)</li> </ul>
<p style="writing-mode: vertical-rl; transform: rotate(180deg);">ANDROID</p> No se puede reproducir en [BROWSE MODE].	<ul style="list-style-type: none"> <li>Asegúrese de que KENWOOD MUSIC PLAY APP esté instalado en el dispositivo Android. (➔ 10)</li> <li>Vuelva a conectar el dispositivo Android y seleccione el modo de control apropiado.</li> <li>Si con esto no se consigue resolver el problema, el dispositivo Android conectado no es compatible con [BROWSE MODE]. (➔ 25)</li> </ul>
El mensaje "NO DEVICE" o "READING" sigue destellando.	<ul style="list-style-type: none"> <li>Desactive las opciones del desarrollador en el dispositivo Android.</li> <li>Vuelva a conectar el dispositivo Android.</li> <li>Si con esto no se consigue resolver el problema, el dispositivo Android conectado no es compatible con [BROWSE MODE]. (➔ 25)</li> </ul>
Reproducción intermitente o con saltos de sonido.	Desactive el modo de ahorro de energía en el dispositivo Android.
"ANDROID ERROR" / "NA DEVICE"	<ul style="list-style-type: none"> <li>Vuelva a conectar el dispositivo Android.</li> <li>Vuelva a iniciar el dispositivo Android.</li> </ul>

## LOCALIZACIÓN Y SOLUCIÓN DE PROBLEMAS

Síntoma	Solución
No se detecta ningún dispositivo Bluetooth.	<ul style="list-style-type: none"> <li>• Vuelva a buscar el dispositivo Bluetooth.</li> <li>• Reinicialice la unidad. (➔ 3)</li> </ul>
No es posible el emparejamiento de Bluetooth.	<ul style="list-style-type: none"> <li>• Asegúrese de haber ingresado el mismo código PIN en la unidad y en el dispositivo Bluetooth.</li> <li>• Elimine la información de emparejamiento de la unidad y del dispositivo Bluetooth; a continuación, vuelva a realizar el emparejamiento. (➔ 13)</li> </ul>
Se escucha ruido o eco durante una conversación telefónica.	<ul style="list-style-type: none"> <li>• Ajuste la posición del micrófono. (➔ 13)</li> <li>• Verifique el ajuste [ECHO CANCEL]. (➔ 15)</li> </ul>
La calidad del sonido del teléfono es baja.	<ul style="list-style-type: none"> <li>• Reduzca la distancia entre la unidad y el dispositivo Bluetooth.</li> <li>• Mueva el automóvil a un lugar donde exista mejor recepción de señal.</li> </ul>
El método de llamada de voz no funciona.	<ul style="list-style-type: none"> <li>• Utilice el método de llamada de voz en un entorno con menos bullicio.</li> <li>• Reduzca la distancia al micrófono cuando pronuncia el nombre.</li> <li>• Asegúrese de utilizar la misma voz que la etiqueta de voz registrada.</li> </ul>
El sonido se interrumpe o se omite durante la reproducción de un reproductor de audio Bluetooth.	<ul style="list-style-type: none"> <li>• Reduzca la distancia entre la unidad y el reproductor de audio Bluetooth.</li> <li>• Apague la unidad y vuelva a encenderla; intente conectar nuevamente.</li> <li>• Otros dispositivos Bluetooth pueden estar intentando conectarse a la unidad.</li> </ul>
No se puede controlar el reproductor de audio Bluetooth conectado.	<ul style="list-style-type: none"> <li>• Verifique si el reproductor de audio Bluetooth conectado es compatible con Audio/Video Remote Control Profile (AVRCP). (Consulte las instrucciones del reproductor de audio.)</li> <li>• Desconecte y vuelva a conectar el reproductor Bluetooth.</li> </ul>

Bluetooth®

Síntoma	Solución
"DEVICE FULL"	Se alcanzó la cantidad límite de dispositivos registrados. Vuelva a intentarlo después de eliminar algún dispositivo innecesario. (➔ 17, DEVICE DELETE)
"N/A VOICE TAG"	Asegúrese de utilizar la misma voz que la etiqueta de voz registrada.
"NOT SUPPORT"	El teléfono conectado no es compatible con la función de reconocimiento de voz ni con la de transferencia de la guía telefónica.
"NO ENTRY" / "NO PAIR"	No hay ningún dispositivo registrado conectado/localizado a través de Bluetooth.
"ERROR"	Inténtelo nuevamente. Si vuelve a aparecer "ERROR", verifique si el dispositivo es compatible con la función que está intentando utilizar.
"NO INFO" / "NO DATA"	El dispositivo Bluetooth no puede obtener la información de contacto.
"HF ERROR XX" / "BT ERROR"	Reinicialice la unidad y vuelva a intentar la operación. Si con esto no se consigue resolver el problema, póngase en contacto con su centro de servicio más cercano.

Bluetooth®

# REFERENCIAS

## ■ Mantenimiento

### Limpieza de la unidad

Limpie la suciedad de la placa frontal con un paño suave o paño de silicona seco.

### Cómo manipular los discos

- No toque la superficie de grabación del disco.
- No pegue cinta etc. sobre el disco ni utilice un CD con cinta pegada sobre él.
- No utilice accesorios para el disco.
- Limpie desde el centro del disco hacia el exterior.
- Limpie el disco con un paño seco o de silicona. No utilice disolventes.
- Cuando extraiga los discos de esta unidad, tire de estos en sentido horizontal.
- Antes de insertar un disco, quite las rebabas de los bordes del orificio central y del borde exterior.

## ■ Más información

Visite también el siguiente sitio web <[www.kenwood.com/cs/ce/](http://www.kenwood.com/cs/ce/)>

para:

- Últimas actualizaciones de firmware y lista de los últimos elementos compatibles
- Aplicación Android™ KENWOOD MUSIC PLAY
- Cualquier otra información más reciente

### General

- Esta unidad puede reproducir sólo los siguientes CD:



- Encontrará información detallada y notas acerca de los archivos de audio que pueden reproducirse en el manual en línea en el siguiente sitio web: [www.kenwood.com/cs/ce/audiofile/](http://www.kenwood.com/cs/ce/audiofile/)

### Discos no reproducibles

- Discos que no son redondos.
- Discos con la superficie de grabación pintada o discos sucios.
- Discos grabables/reescribibles que no hayan sido finalizados.
- CD de 8 cm. Si intenta insertarlo con un adaptador podrán causar fallos de funcionamiento.

### Archivos reproducibles

- Archivos de audio que pueden reproducirse: MP3 (.mp3), WMA (.wma), AAC (.aac)
  - Medio de disco reproducible: CD-R/CD-RW/CD-ROM
  - Formato de archivo de disco reproducible: ISO 9660 Nivel 1/2, Joliet, nombre de archivo largo.
  - Sistema de archivos del dispositivo USB reproducible: FAT12, FAT16, FAT32
- Aunque los archivos de audio cumplan con los criterios mencionados arriba, la reproducción podría no ser posible dependiendo de los tipos o condiciones del medio o dispositivo.
- El archivo AAC (.m4a) contenido en un dispositivo USB o en un CD codificado por iTunes no puede reproducirse en esta unidad.

### Acerca de los dispositivos USB

- Esta unidad puede reproducir archivos MP3/WMA/AAC/NAV/FLAC guardados en un dispositivo de clase de almacenamiento masivo USB.
- No es posible conectar un dispositivo USB a través de un concentrador USB.
- La conexión con un cable de más de 5 m de largo puede ocasionar una reproducción anormal.
- Esta unidad no puede reconocer ningún dispositivo USB cuyo régimen sea distinto de 5 V y que exceda de 1,5 A.

### Acerca del iPod/iPhone

Made for

- iPod touch (2nd, 3rd, 4th y 5th generation)
- iPod classic
- iPod nano (3rd, 4th, 5th, 6th y 7th generation)
- iPhone 3G, 3GS, 4, 4S, 5, 5S, 5C, 6, 6 Plus
- El iPod no se puede utilizar si se visualiza "KENWOOD" o "✓" en el iPod.
- Según la versión del sistema operativo del iPod/iPhone, algunas funciones podrían no estar disponibles en esta unidad.

### Acerca del dispositivo Android

- Esta unidad es compatible con Android OS 4.1 y superior.
- Algunos dispositivos Android (con OS 4.1 y superior) pueden no ser completamente compatibles con Android Open Accessory (AOA) 2.0.
- Si el dispositivo Android es compatible con dispositivos de clase de almacenamiento masivo y con AOA 2.0, esta unidad siempre reproducirá con prioridad a través de AOA 2.0.

### Acerca de Bluetooth

- Dependiendo de la versión Bluetooth del dispositivo, algunos dispositivos pueden no conectarse a esta unidad.
  - Esta unidad puede no funcionar con algunos dispositivos Bluetooth.
  - Las condiciones de la señal varían dependiendo del entorno.
  - Dispositivo remoto compatible para la función NFC:  
Dispositivos remotos con función NFC (Sistema operativo: Android™ 2.3.3 o posterior, excepto Android 3.x).
- Si la versión del sistema operativo del dispositivo remoto es posterior a Android 4.1.x, descargue e inicie la aplicación "NFC Easy Connect". ("NFC Easy Connect" es una aplicación gratuita disponible en Google Play.)

## REFERENCIAS

### Cambiar la información en pantalla

Cada vez que pulsa **DISP**, la información en pantalla cambia.

- Si la información no está disponible o no está registrada, aparecerá "NO TEXT", "NO INFO", "NO SIGNAL", u otra información (por ej., nombre de la emisora, tiempo de reproducción).

Nombre de la fuente	Información en pantalla
STANDBY	Nombre de la fuente (Fecha/Reloj)*
DAB	Etiqueta de servicio (Ensemble) ➔ Etiqueta de servicio (Fecha/Reloj)* ➔ Etiqueta dinámica (Fecha/Reloj)* ➔ Título/Artista ➔ Título (Fecha/Reloj)* ➔ Programa siguiente (Fecha/Reloj)* ➔ Nivel de señal (Fecha/Reloj)* ➔ (vuelta al comienzo)
TUNER	Frecuencia (Fecha/Reloj)*  <b>(Disponible solo para emisoras del FM Radio Data System)</b> Nombre de la emisora (Fecha/Reloj)* ➔ Radio texto (Fecha/Reloj)* ➔ Radio texto+ (R.TEXT+) ➔ Título (Artista) ➔ Título (Fecha/Reloj)* ➔ Frecuencia (Fecha/Reloj)* ➔ (vuelta al comienzo)
CD o USB	<b>(Para CD-DA)</b> Título de la pista (Artista) ➔ Título de la pista (Nombre del disco) ➔ Título de la pista (Fecha/Reloj)* ➔ Tiempo de reproducción (Fecha/Reloj)* ➔ (vuelta al comienzo)  <b>(Para archivos MP3/WMA/AAC/WAV/FLAC)</b> Título de la pista (Artista) ➔ Título de la pista (Título del álbum) ➔ Título de la pista (Fecha/Reloj)* ➔ Nombre del archivo (Nombre de la carpeta) ➔ Nombre del archivo (Fecha/Reloj)* ➔ Tiempo de reproducción (Fecha/Reloj)* ➔ (vuelta al comienzo)
IPOD o ANDROID	Título de la pista (Artista) ➔ Título de la pista (Nombre del álbum) ➔ Título de la pista (Fecha/Reloj)* ➔ Tiempo de reproducción (Fecha/Reloj)* ➔ (vuelta al comienzo)
BT AUDIO	Título de la pista (Artista) ➔ Título de la pista (Nombre del álbum) ➔ Título de la pista (Fecha/Reloj)* ➔ Tiempo de reproducción (Fecha/Reloj)* ➔ (vuelta al comienzo)
AUX	Nombre de la fuente (Fecha/Reloj)*

\* La batería y la fuerza de la señal del dispositivo Bluetooth se visualizarán si [BATT/SIGNAL] está configurada en [AUTO]. (➔ 15)

## ESPECIFICACIONES

		Radio digital (para DPX-700DAB)	
DAB	Gama de frecuencias	L Band	1 452,960 MHz — 1 490,624 MHz
		Banda III	174,928 MHz — 239,200 MHz
	Sensibilidad	-100 dBm	
	Relación señal a ruido	80 dB	
	Tipo de conector de antena	SMB	
	Tensión de salida de la antena	14,4 V (11 V – 16 V)	
Corriente máxima de la antena		< 100 mA	
		Radio analógica	
FM	Gama de frecuencias	87,5 MHz — 108,0 MHz (espacio 50 kHz)	
	Sensibilidad útil (Relación señal/ruido = 26 dB)	0,71 µV/75 Ω	
	Sensibilidad de silenciamiento (Relación señal/ruido = 46 dB)	2,0 µV/75 Ω	
	Respuesta de frecuencia (±3 dB)	30 Hz — 15 kHz	
	Relación señal a ruido (MONO)	64 dB	
	Separación estéreo (1 kHz)	40 dB	
MW	Gama de frecuencias	531 kHz — 1 611 kHz (espacio 9 kHz)	
	Sensibilidad útil (Relación señal/ruido = 20 dB)	28,2 µV	
LW	Gama de frecuencias	153 kHz — 279 kHz (espacio 9 kHz)	
	Sensibilidad útil (Relación señal/ruido = 20 dB)	50,0 µV	

## ESPECIFICACIONES

Reproductor de CD	Diodo láser	GaAlAs
	Filtro digital (D/A)	8 veces sobremuestreo
	Velocidad de giro	500 rpm — 200 rpm (CLV)
	Fluctuación y trémolo	Por debajo del límite medible
	Respuesta de frecuencia ( $\pm 1$ dB)	20 Hz — 20 kHz
	Distorsión armónica total (1 kHz)	0,01 %
	Relación señal a ruido (1 kHz)	105 dB
	Gama dinámica	90 dB
	Separación de canales	85 dB
	MP3 decodificado	Compatible con MPEG-1/2 Audio Layer-3
WMA decodificado	Compatible con Windows Media Audio	
AAC decodificado	Archivos AAC-LC ".aac"	
USB	Estándar USB	USB 1.1, USB 2.0 Alta velocidad
	Sistema de archivos	FAT12/ 16/ 32
	Corriente máxima de alimentación	5 V CC $\approx$ 1,5 A
	MP3 decodificado	Compatible con MPEG-1/2 Audio Layer-3
	WMA decodificado	Compatible con Windows Media Audio
	AAC decodificado	Archivos AAC-LC ".aac"
	FLAC decodificado	Archivo FLAC (Hasta 48 kHz / 16 bits)

Bluetooth	Versión	Bluetooth Ver.2.1+EDR / Bluetooth 3.0	
	Gama de frecuencias	2,402 GHz — 2,480 GHz	
	Potencia de salida	Clase de potencia 2 +4 dBm (MÁX), 0 dBm (AVE)	
	Alcance máximo de comunicación	En línea recta, aproximadamente 10 m (32,8 ft)	
	Perfil	HFP (Perfil manos libres) A2DP (Perfil Avanzado de Distribución de Audio) AVRCP (Perfil de Control Remoto de Audio/Video) SPP (Perfil del puerto en serie) PBAP (Perfil de acceso a la guía telefónica)	
Audio	Potencia de salida máxima	50 W $\times$ 4	
	Potencia en todo el ancho de banda	22 W $\times$ 4 (a menos del 1 % THD)	
	Impedancia del altavoz	4 $\Omega$ — 8 $\Omega$	
	Acción tonal	Banda 1:	62,5 Hz $\pm$ 9 dB
		Banda 2:	100 Hz $\pm$ 9 dB
		Banda 3:	160 Hz $\pm$ 9 dB
		Banda 4:	250 Hz $\pm$ 9 dB
		Banda 5:	400 Hz $\pm$ 9 dB
		Banda 6:	630 Hz $\pm$ 9 dB
		Banda 7:	1 kHz $\pm$ 9 dB
		Banda 8:	1,6 kHz $\pm$ 9 dB
		Banda 9:	2,5 kHz $\pm$ 9 dB
		Banda 10:	4 kHz $\pm$ 9 dB
Banda 11:		6,3 kHz $\pm$ 9 dB	
Banda 12:		10 kHz $\pm$ 9 dB	
Banda 13:	16 kHz $\pm$ 9 dB		
Nivel de salida de preamplificador/carga (CD)	4 000 mV/10 k $\Omega$		
Impedancia de salida de preamplificador	$\leq$ 600 $\Omega$		

## ESPECIFICACIONES

Auxiliar	Respuesta de frecuencia ( $\pm 3$ dB)	20 Hz — 20 kHz
	Voltaje de entrada máximo	1 000 mV
	Impedancia de entrada	30 k $\Omega$
General	Voltaje de trabajo	14,4 V (10,5 V — 16 V admisibles)
	Consumo de corriente máxima	10 A
	Gama de temperaturas de funcionamiento	-10°C — +60°C
	Tamaño de instalación (An $\times$ Al $\times$ F)	182 mm $\times$ 111 mm $\times$ 158 mm
Peso	<b>DPX-7000DAB</b> : 1,7 kg <b>DPX-5000BT</b> : 1,6 kg	

Sujeto a cambios sin previo aviso.

## INSTALACIÓN / CONEXIÓN

### ▲ Advertencia

- La unidad puede utilizarse solamente con una fuente de alimentación de 12 V CC con negativo a masa.
- Desconecte el terminal negativo de la batería antes de realizar el cableado y el montaje.
- Para evitar un cortocircuito, no conecte el cable de la batería (amarillo) ni el cable de encendido (rojo) al chasis del vehículo o cable de conexión a masa (negro).
- Para evitar un cortocircuito, utilice una cinta de vinilo para aislar los cables no conectados.
- Asegúrese de volver a conectar a masa esta unidad al chasis del automóvil después de la instalación.

### ▲ Precaución

- Para fines de seguridad, deje que un profesional realice el cableado y el montaje. Consulte con un distribuidor de productos de audio para automóviles.
- Instale esta unidad en la consola de su vehículo. No toque las partes metálicas de la unidad durante o un poco después del uso de la unidad. Las partes metálicas, tales como el disipador de calor o la carcasa, pueden estar muy calientes.
- No conecte los cables  $\ominus$  de los altavoces al chasis del vehículo, al cable de conexión a masa (negro) o en paralelo.
- Monte la unidad a un ángulo de menos de 30°.
- Si el mazo de conductores de su vehículo no dispone de terminal de encendido, conecte el cable de encendido (rojo) al terminal de la caja de fusibles del vehículo, el cual suministrará una alimentación de 12 V CC y podrá conectarse y desconectarse mediante la llave de encendido.
- Mantenga todos los cables alejados de las partes metálicas disipadoras de calor.
- Después de instalar la unidad, compruebe que las lámparas de freno, las luces intermitentes, el limpiaparabrisas, etc. funcionen satisfactoriamente.
- Si se funde el fusible, en primer lugar asegúrese de que los cables no estén en contacto con el chasis del vehículo y, a continuación, reemplace el fusible usado por otro del mismo régimen.

### Procedimiento básico

- 1 Quite la llave del interruptor de encendido; después, desconecte el terminal  $\ominus$  de la batería del automóvil.
- 2 Instale la antena DAB (para **DPX-7000DAB**).  
Consulte Instalación de la antena DAB. (➔ 32)
- 3 Conecte los cables correctamente.  
Consulte Conexión del cableado. (➔ 30, 31)
- 4 Instale la unidad en su automóvil.  
Consulte Instalación de la unidad (montaje en el tablero). (➔ 29)
- 5 Conecte el terminal  $\ominus$  de la batería del automóvil.
- 6 Pulse  $\text{SRC}$  para encender la unidad.
- 7 Reinicialice la unidad en menos de 5 segundos. (➔ 3)

## Lista de piezas para la instalación

### (A) Manguito de montaje

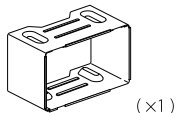

### (B) Placa embellecedora

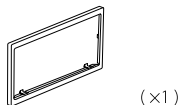

### (C) Mazo de conductores

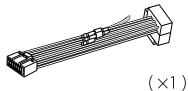

### (D) Herramienta de extracción



## Instalación de la unidad (montaje en el tablero)

Prepare el cableado necesario.  
 (→ 31)

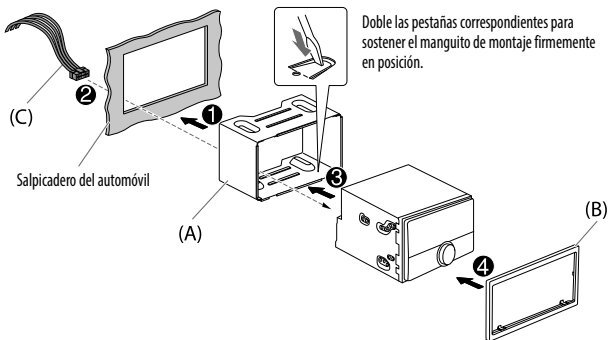

## Cuando instale sin el manguito de montaje

- 1 Retire de la unidad, el manguito de montaje y la placa embellecedora.
- 2 Alinee los orificios de la unidad (en ambos lados) con la ménsula de montaje del vehículo y asegure la unidad con los tornillos (disponibles en el mercado).

⚠ Utilice solo los tornillos especificados. El uso de tornillos incorrectos puede dañar la unidad.

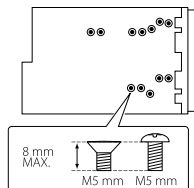

## Cómo desmontar la unidad

- 1 Enganche las uñas de agarre dispuestas en las herramientas de extracción, en los orificios a ambos lados de la placa embellecedora y, a continuación, extráigala.
- 2 Inserte las herramientas de extracción hasta el fondo de las ranuras a ambos lados y, a continuación, siga la dirección de las flechas, como se muestra a continuación.

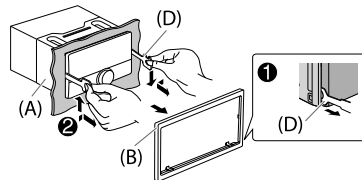

# INSTALACIÓN / CONEXIÓN

## Conexión del cableado

Cuando conecte a un amplificador externo, conecte su cable de tierra al chasis del vehículo para evitar daños en la unidad.

### Si su vehículo no tiene un terminal ISO :

Se recomienda instalar la unidad con un mazo de cables disponible en el mercado que sea adecuado para su automóvil y, para fines de seguridad, deje esta tarea en manos de profesionales. Consulte con un distribuidor de productos de audio para automóviles.

### Conexión de los conectores ISO en algunos automóviles VW/Audi u Opel (Vauxhall)

Puede ser necesario modificar el cableado del mazo de conductores suministrado, como se muestra a continuación.

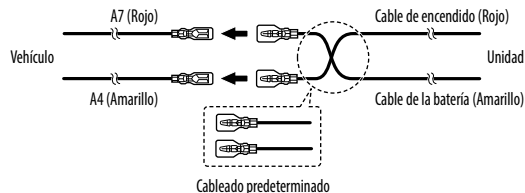

### Conectores ISO

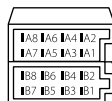

Patilla	Color y función	
A4	Amarillo	: Batería
A5	Azul/Blanco	: Control de alimentación
A7	Rojo	: Encendido (ACC)
A8	Negro	: Conexión a tierra (masa)
B1	Púrpura ⊕	: Altavoz trasero (derecho)
B2	Púrpura/negro ⊖	Para crossover de 3 vías: Tweeter (derecho)
B3	Gris ⊕	: Altavoz delantero (derecho)
B4	Gris/negro ⊖	Para crossover de 3 vías: Altavoz de rango medio (derecho)
B5	Blanco ⊕	: Altavoz delantero (izquierdo)
B6	Blanco/negro ⊖	Para crossover de 3 vías: Altavoz de rango medio (izquierdo)
B7	Verde ⊕	: Altavoz trasero (izquierdo)
B8	Verde/negro ⊖	Para crossover de 3 vías: Tweeter (izquierdo)



# INSTALACIÓN / CONEXIÓN

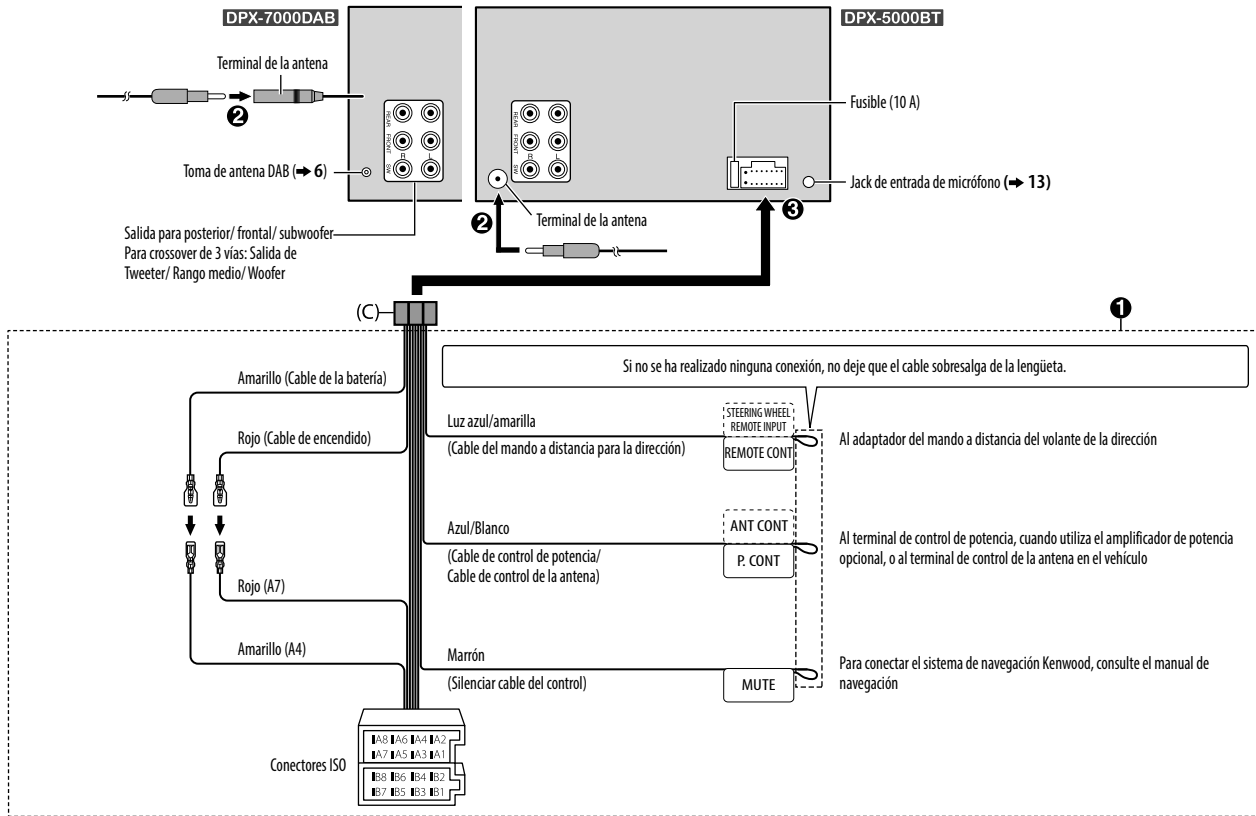

## INSTALACIÓN / CONEXIÓN

### Instalación de la antena DAB (para DPX-7000DAB )

Conecte la antena DAB suministrada a la toma de antena DAB. (→ 31)

#### ▲ Precaución

- La antena tipo película (F) debe utilizarse exclusivamente en el interior del vehículo.
- No la instale en los siguientes lugares:
  - en un lugar donde pueda bloquear la vista del conductor.
  - en un lugar donde puede obstaculizar el funcionamiento de dispositivos de seguridad, como los airbags.
  - sobre superficies de cristal móviles, como el portón trasero.
  - en la parte lateral del vehículo (por ejemplo, la puerta, la ventanilla delantera).
  - en la ventanilla trasera.
- La intensidad de la señal se debilitará si instala la antena en los siguientes lugares:
  - en un cristal que refleje los rayos infrarrojos o en zonas cubiertas con una película de cristal tipo espejo.
  - en un punto en el que se superponga con la antena de radio original (patrón).
  - en un punto en el que se superponga con cables de calefacción de la luneta.
  - sobre un cristal que bloquee las señales de radio (por ejemplo, un cristal que refleje los rayos infrarrojos o un cristal de aislamiento térmico).
- Puede producirse una mala recepción:
  - debido al ruido que genera el limpiaparabrisas, el aire acondicionado o el motor cuando está encendido.
  - según la dirección de la emisora de difusión con respecto al vehículo (antena).
- Limpie totalmente el aceite y la superficie de la superficie adhesiva con el limpiador suministrado (H).
- No doble ni dañe la antena tipo película (F).
- Es posible que no se pueda instalar, dependiendo del modelo del vehículo.
- Compruebe la trayectoria del cable de la antena tipo película (F) y del amplificador (G) antes de adherir.
- No aplique ningún limpiacristales después de adherir la antena tipo película (F).

### Determine la posición de instalación de la antena

- La dirección de la antena tipo película (F) cambia en función de que la antena tipo película (F) se instale en el lado derecho o izquierdo.
- Antes de la instalación, asegúrese de comprobar la ubicación de la antena tipo película (F). La antena tipo película no se puede volver a adherir.
- Sepárela de otras antenas al menos 100 mm.
- No adhiera el amplificador (G) en la línea cerámica (parte negra) alrededor del parabrisas. No se podrá obtener una adhesión suficiente.

#### ■ Instalación de la antena en el lado izquierdo

#### ■ Instalación de la antena en el lado derecho

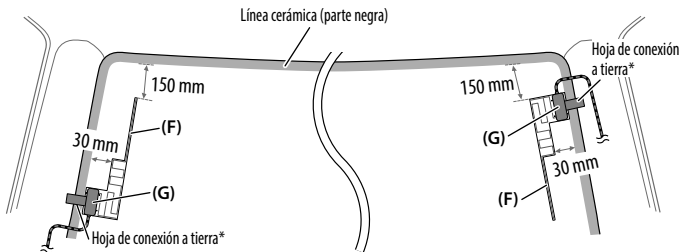

\* Pegue la hoja de conexión a tierra del amplificador (G) sobre la parte metálica del montante delantero.

### Lista de piezas para la instalación

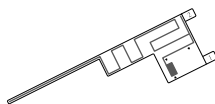

(×1)

(F) Antena tipo película



(×1)

(G) Unidad de amplificador  
(cable con amplificador de señal, 3,5 m)

(×3)

(H) Abrazadera para cables



(×1)

(H) Limpiador

## INSTALACIÓN / CONEXIÓN

### ▲ Precaución

#### Cuando pase el cable de la antena por el interior del montante delantero con el airbag instalado

- La cubierta del montante delantero está fijada con una grapa especial que puede ser necesario sustituir si se la extrae. Póngase en contacto con el concesionario de su vehículo para obtener información sobre la sustitución de la cubierta del montante delantero y la disponibilidad de las piezas de repuesto.

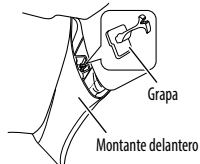

- Instale el amplificador (G) encima del airbag de manera que no interfiera con la operación del airbag.

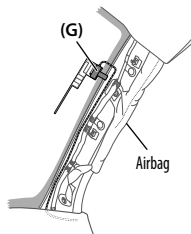

### Descripción general de la instalación

Por motivos de seguridad, la antena debe instalarse en el lado del acompañante del vehículo.

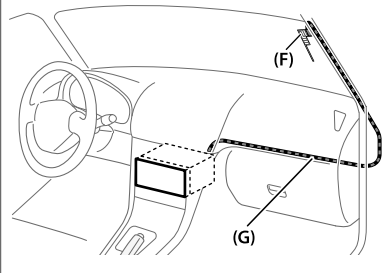

### Instalación de la antena

- 1 Retire la cubierta del montante delantero de su vehículo.

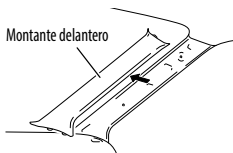

- 2 Limpie el parabrisas con el limpiador suministrado (I).

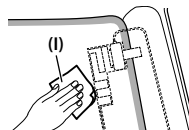

- Espere a que la superficie de cristal esté completamente seca antes de proceder.
- Si la superficie del parabrisas está fría, caliéntela con el desempañador (durante el invierno).

- 3 Retire el separador (lengüeta 1) de la antena tipo película (F) horizontalmente y pegue la antena sobre el parabrisas.

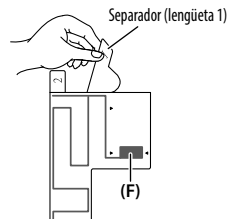

No toque la superficie adherente (lado del adhesivo) de la antena tipo película (F).

## INSTALACIÓN / CONEXIÓN

- 4** Frote suavemente la antena de película sobre el parabrisas en la dirección de la flecha para adherirla firmemente.

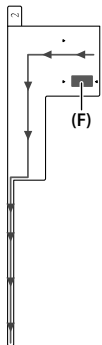

- 5** Retire verticalmente el separador (lengüeta 2) de la antena tipo película (F).

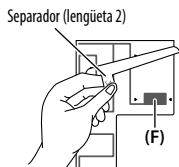

- 6** Alinee el saliente del amplificador (G) con la marca ▼ de la antena tipo película (F) y adhiéralo.

No toque el terminal de plomo de la superficie adherente (lado del adhesivo) del amplificador (G).

- Cuando instale la antena en el lado derecho

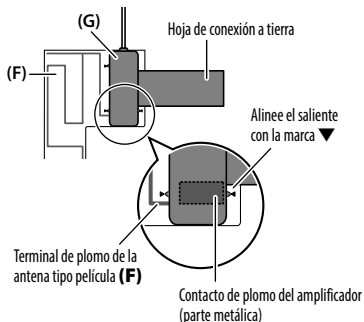

- Cuando instale la antena en el lado izquierdo

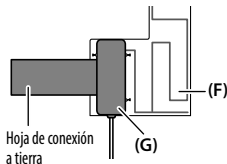

- 7** Retire la película que cubre la hoja de conexión a tierra y pegue la hoja en la parte metálica del vehículo.

Deje suficiente margen para que la hoja de conexión a tierra no interfiera con las partes interiores (cubierta del montante delantero). También preste atención para que las piezas interiores no interfieran con el amplificador (G).



- 8** Tienda los cables de la antena.

Fije la antena al montante en varios puntos con la abrazadera para cables (H).

- 9** Vuelva a fijar la cubierta del montante delantero en su posición original.

Asegúrese de no dañar la hoja de conexión a tierra ni el amplificador (G) cuando coloque la cubierta.

- 10** Conecte el amplificador (G) al terminal de entrada DAB de la parte posterior de la unidad.

- 11** Ajuste [DAB ANT POWER] a [ON]. (→ 5)



# ÍNDICE

ANTES DE UTILIZAR	2
FUNDAMENTOS	3
INTRODUÇÃO	4
1 Seleccione o idioma de visualização e cancele a demonstração	
2 Defina o relógio e a data	
3 Ajuste as definições iniciais	
RÁDIO DIGITAL (para <b>DPX-7000DAB</b> )	6
RÁDIO ANALÓGICO	8
AUX	10
CD / USB / iPod / ANDROID	10
BLUETOOTH®	13
DEFINIÇÕES DE ÁUDIO	19
DEFINIÇÕES DO VISOR	21
DETEÇÃO E SOLUÇÃO DE PROBLEMAS	22
REFERÊNCIAS	25
Manutenção	
Mais informações	
ESPECIFICAÇÕES	26
INSTALAÇÃO / CONEXÃO	28

# ANTES DE UTILIZAR

## IMPORTANTE

- Para garantir a utilização adequada, leia atentamente este manual antes de utilizar o produto. É especialmente importante que leia e observe os Avisos e Cuidados indicados neste manual.
- Guarde o manual em um lugar seguro e acessível para futuras consultas.

## ▲ Aviso

**Não opere nenhuma função que prejudique a sua atenção para uma condução segura.**

## ▲ Cuidado

### Definição do volume:

- Ajuste o volume de forma que possa ouvir os sons de tráfego para prevenir acidentes.
- Baixe o volume antes de iniciar a leitura de fontes digitais para evitar danos aos altifalantes pelo aumento súbito do nível de saída do som.

### Geral:

- Evite utilizar o dispositivo externo se o mesmo puder prejudicar a condução segura do veículo.
- Certifique-se de fazer uma cópia de segurança de todos os dados importantes. Não aceitaremos nenhuma responsabilidade por quaisquer perdas de dados gravados.
- Para prevenir curtos-circuitos, nunca coloque nem deixe cair objetos metálicos (moedas ou ferramentas de metal, por exemplo) dentro do aparelho.
- Se ocorrer um erro de disco devido à condensação na lente laser, ejete o disco e espere que a humidade se evapore.
- Dependendo do tipo do veículo, a antena estender-se-á automaticamente ao ligar o aparelho com o fio de controlo de antena ligado (→ 31). Desligue o aparelho ou mude a fonte para STANDBY ao estacionar em uma área com um teto baixo.

## Como ler este manual

- As operações são explicadas utilizando principalmente os botões no painel frontal do **DPX-5000BT**.
- São utilizadas indicações em inglês para a finalidade de explicação. Pode seleccionar o idioma de apresentação no menu [FUNCTION]. (→ 5)
- [XX] indica os itens seleccionados.
- (→ XX) indica que há referências disponíveis na página indicada.

# FUNDAMENTOS

## Painel frontal

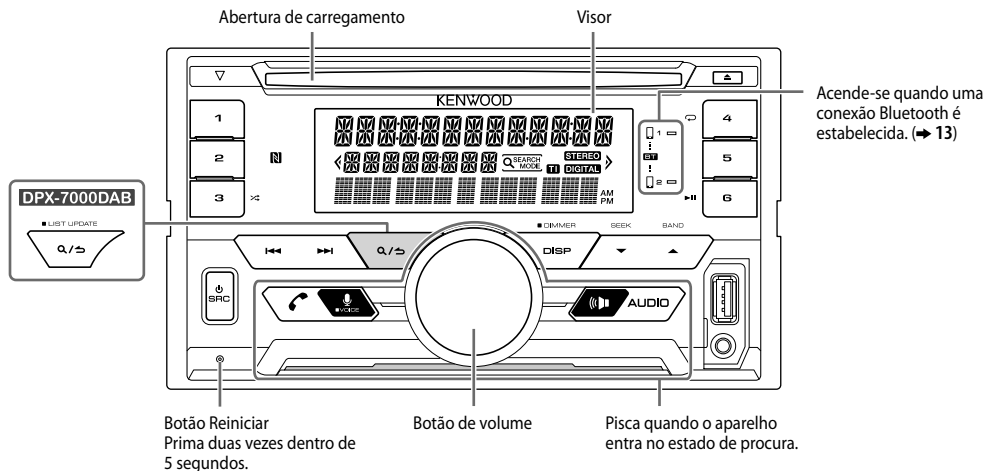

### Para

### No painel frontal

Ligar a corrente

Prima **SRC**.  
• Mantenha premido para desligar a alimentação.

Ajustar o volume

Rode o botão do volume.

Selecione uma fonte

Prima **SRC** repetidamente.

Mudar a informação no visor

Prima **DISP** repetidamente. (→ 26)

# INTRODUÇÃO

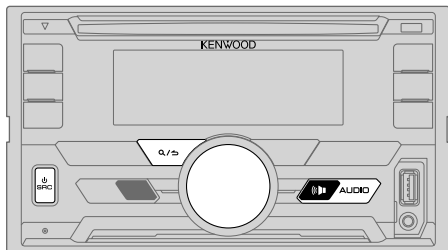

## 1 Seleção o idioma de visualização e cancele a demonstração

Ao ligar a alimentação pela primeira vez (ou ao definir [FACTORY RESET] para [YES], → 5), aparece o seguinte no visor: "SEL LANGUAGE" → "PRESS" → "VOLUME KNOB"

- 1 Rode o botão de volume para selecionar [ENG] (inglês), [RUS] (russo) ou [SPA] (espanhol) e, em seguida, prima-o.

[ENG] é selecionado para a configuração inicial.

Em seguida, o visor mostrará: "CANCEL DEMO" → "PRESS" → "VOLUME KNOB".

- 2 Prima o botão de volume.

[YES] é selecionado para a configuração inicial.

- 3 Prima o botão de volume de novo.

Aparece a indicação "DEMO OFF".

De seguida, o visor mostrará o tipo de cruzamento selecionado:

"2-WAY X'OVER" ou "3-WAY X'OVER"

- Para mudar o tipo de cruzamento, consulte "Altere o tipo de cruzamento" (→ 5).

## 2 Defina o relógio e a data

- 1 Prima o botão de volume para entrar no modo [FUNCTION].
- 2 Rode o botão de volume para selecionar [CLOCK] e, em seguida, prima-o.

Para ajustar o relógio

- 3 Rode o botão de volume para selecionar [CLOCK ADJUST] e, em seguida, prima-o.
- 4 Rode o botão de volume para fazer as definições e, em seguida, prima-o.  
Horas → Minutos
- 5 Rode o botão de volume para selecionar [CLOCK FORMAT] e, em seguida, prima-o.
- 6 Rode o botão de volume para selecionar [12H] ou [24H] e, em seguida, prima-o.

Para definir a data

- 7 Rode o botão de volume para selecionar [DATE FORMAT] e, em seguida, prima-o.
  - 8 Rode o botão do volume para selecionar [DD/MM/YY] ou [MM/DD/YY] e, em seguida, prima-o.
  - 9 Rode o botão de volume para selecionar [DATE SET] e, em seguida, prima-o.
  - 10 Rode o botão de volume para fazer as definições e, em seguida, prima-o.  
Dia → Mês → Ano ou Mês → Dia → Ano
  - 11 Mantenha Q/↵ premido para sair.
- Para voltar ao item de definição anterior, prima Q/↵.

## 3 Ajuste as definições iniciais

- 1 Prima SRC repetidamente para entrar em STANDBY.
- 2 Prima o botão de volume para entrar no modo [FUNCTION].
  - Premir ((AUDIO) seleciona [AUDIO CONTROL] diretamente.
- 3 Rode o botão do volume para selecionar um item (→ 5) e, em seguida, prima-o.
- 4 Repita o passo 3 até que o item desejado seja selecionado ou ativado.
- 5 Mantenha Q/↵ premido para sair.

Para voltar ao item de definição anterior, prima Q/↵.



Predefinição: **XX**

TUNER SETTING	
<b>DAB L-BAND*1</b>	<b>ON:</b> Recebe ensemble na banda L durante recepção de áudio digital. ; <b>OFF:</b> Cancela
<b>DAB ANT POWER*1</b>	<b>ON:</b> Fornece energia para a antena DAB. Seleciona quando utilizar a antena fornecida. ; <b>OFF:</b> Não fornece energia. Seleciona quando utilizar a antena passiva sem amplificador. (→ 32)
<b>PRESET TYPE</b>	<b>NORMAL:</b> Memoriza uma estação para cada botão predefinido em cada banda (FM1/ FM2/ FM3/ MW/ LW/ DB1/ DB2/ DB3). ; <b>MIX:</b> Memoriza uma estação (rádio digital ou rádio analógico) para cada botão predefinido independentemente da banda selecionada.
DISPLAY	
<b>EASY MENU</b>	Ao entrar em [FUNCTION]... <b>ON:</b> As iluminações de ZONE1 e ZONE2 mudam para a cor branca. ; <b>OFF:</b> A iluminação de ZONE2 muda para a cor branca enquanto a iluminação de ZONE1 muda permanece como a cor selecionada em [COLOR SELECT]. (→ 21) (Consulte a ilustração na página 21 para a identificação da zona.)
SYSTEM	
<b>KEY BEEP*2</b>	<b>ON:</b> Ativa o som de pressão de tecla. ; <b>OFF:</b> Desativa.
SOURCE SELECT	
<b>BUILT-IN AUX</b>	<b>ON:</b> Ativa AUX na seleção de fonte. ; <b>OFF:</b> Desativa. (→ 10)
<b>P-OFF WAIT</b>	Aplicável somente quando o modo de demonstração está desativado. Define a duração de desligamento automático do aparelho (no modo de espera) para economizar a energia da bateria. <b>20M:</b> 20 minutos ; <b>40M:</b> 40 minutos ; <b>60M:</b> 60 minutos ; -- --: Cancela
<b>CD READ</b>	<b>1:</b> Distingue automaticamente entre disco de ficheiros de áudio e CD de música. ; <b>2:</b> Força a reprodução como um CD de música. Nenhum som pode ser ouvido quando um disco de ficheiros de áudio é lido.

\*1 Para **DPX-7000DAB**.

\*2 Não aplicável se o cruzamento de 3 vias estiver selecionado.

## F/W UPDATE

### UPDATE SYSTEM/ UPDATE DAB1/ UPDATE DAB2

<b>F/W UP xx.xx/</b>	<b>YES:</b> Inicia a atualização do firmware. ; <b>NO:</b> Cancela (a atualização não é ativada).
<b>F/W UP xxxxx/</b>	Para mais detalhes sobre como atualizar o firmware, consulte:
<b>F/W UP Vxxx</b>	<a href="http://www.kenwood.com/cs/ce/">www.kenwood.com/cs/ce/</a>



<b>FACTORY RESET</b>	<b>YES:</b> Reinicia as definições às predefinições (exceto a estação armazenada). ; <b>NO:</b> Cancela.
----------------------	--

## CLOCK

<b>CLOCK DISPLAY</b>	<b>ON:</b> A hora do relógio é apresentada no visor mesmo quando o aparelho está desligado. ; <b>OFF:</b> Cancela.
----------------------	--

<b>ENGLISH</b>	Selecione o idioma de apresentação para o menu [FUNCTION] e a informação de música se aplicável.
<b>РУССКИЙ</b>	
<b>ESPAÑOL</b>	Por predefinição, [ENGLISH] é selecionado.

## Altere o tipo de cruzamento

- 1 Prima  **SRC** repetidamente para entrar em **STANDBY**.
  - 2 Mantenha premido os botões **4** e **5** para entrar no modo de seleção de cruzamento.  
O tipo de cruzamento atual aparece.
  - 3 Rode o botão de volume para selecionar “2WAY” ou “3WAY” e, em seguida, prima-o.
  - 4 Rode o botão do volume para selecionar “YES” ou “NO” e, em seguida, prima-o.  
O tipo de cruzamento selecionado aparece.
- Para cancelar, mantenha  /  premido.
  - Para ajustar as definições do tipo de cruzamento selecionado, (→ 20).

## ▲ Cuidado

Selecione um tipo de cruzamento de acordo com a maneira em que os altifalantes estão ligados. (→ 31)

Se selecionar um tipo errado:

- Os altifalantes podem ser danificados.
- O nível de saída do som pode ficar extremamente alto ou baixo.

# RÁDIO DIGITAL (para DPX-7000DAB)

## Sobre DAB (Digital Audio Broadcasting)

DAB é um dos sistemas de radiodifusão digital disponíveis atualmente. Pode proporcionar um som de qualidade digital sem interferência desagradável ou distorção do sinal. Além disso, pode transmitir texto, imagens e dados.

Em contraste com a transmissão FM, onde cada programa é transmitido na sua própria frequência, o DAB combina vários programas (chamados "serviços") para formar um "ensemble" (sinal completo ou conjunto).

Algumas vezes, o "componente primário" (estação de rádio principal) é acompanhado por um "componente secundário", que pode conter programas extras ou outras informações.

### Preparação:

**1** Ligue a antena DAB fornecida à tomada de antena DAB. (→ 31)

**2** Prima **SRC** repetidamente para selecionar DAB.

**3** Mantenha **Q/↵ (LIST UPDATE)** premido para iniciar a atualização da Lista de serviços.

"LIST UPDATE" aparece e a atualização começa. "UPDATED" aparece no final da atualização.

A atualização pode demorar até 3 minutos. Nenhuma interrupção (tal como informação de tráfego) é possível durante uma atualização.

• Para cancelar a atualização da Lista de serviços:

Mantenha premido **Q/↵ (LIST UPDATE)** novamente.

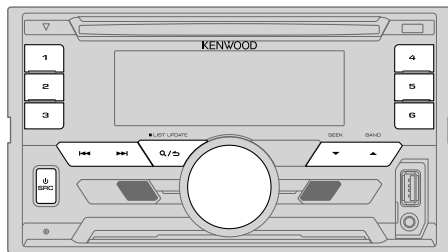

### Procure um ensemble

**1** Prima **SRC** repetidamente para selecionar DAB.

**2** Prima **▲ BAND** repetidamente para selecionar DB1/ DB2/ DB3.

**3** Mantenha **◀◀ / ▶▶** premido para procurar um ensemble.

**4** Prima **◀◀ / ▶▶** para selecionar um ensemble, serviço ou componente para escutar.

• Para mudar o método de procura para **◀◀ / ▶▶**: Prima **▼ SEEK** repetidamente.

**AUTO1** : Prima **◀◀ / ▶▶**: Seleciona um ensemble, serviço ou componente.

Mantenha **◀◀ / ▶▶** premido: Procura um ensemble automaticamente.

**AUTO2** : Prima **◀◀ / ▶▶**: Busque uma estação predefinida.

**MANUAL** : Prima **◀◀ / ▶▶**: Seleciona um ensemble, serviço ou componente.

Mantenha **◀◀ / ▶▶** premido: Procura um ensemble manualmente.

• Para armazenar um serviço: Mantenha premido um dos botões numéricos **(1 a 6)**.

• Para selecionar um serviço armazenado: Prima um dos botões numéricos **(1 a 6)**.

### Selecione um serviço

**1** Prima **Q/↵ (LIST UPDATE)** para entrar no modo de procura de serviço.

**2** Rode o botão do volume ou prima **▲ / ▼** para selecionar um serviço e, em seguida, prima-o.

Para cancelar o modo de procura de serviço, prima **Q/↵ (LIST UPDATE)**.

## Selecione um serviço pelo nome

- 1 Prima **Q/↵** (**LIST UPDATE**) para entrar no modo de procura de serviço.
- 2 Rode o botão do volume rapidamente para entrar no modo de procura alfabética.
- 3 Rode o botão de volume ou prima **◀◀/▶▶** para selecionar o carácter que pretende procurar.  
Prima **▲/▼** para mover para a página anterior/seguinte.
- 4 Prima o botão de volume para iniciar a procura.
- 5 Rode o botão do volume para selecionar um serviço e, em seguida, prima-o.

Para cancelar o modo de procura alfabética, prima **Q/↵** (**LIST UPDATE**).

## Outras definições

- 1 Prima o botão de volume para entrar no modo **[FUNCTION]**.
- 2 Gire o botão de volume para fazer uma seleção (consulte a seguinte tabela) e, em seguida, prima-o.
- 3 Repita o passo 2 até que o item desejado seja selecionado ou ativado.
- 4 Mantenha **Q/↵** premido para sair.

Para voltar ao item de definição anterior, prima **Q/↵**.

Predefinição: **XX**

## TUNER SETTING

<b>AF SET</b>	<b>ON:</b> Durante a escuta de DAB: Muda automaticamente para uma estação FM que esteja a transmitir o mesmo programa se o sinal DAB tornar-se fraco. Muda novamente para som DAB quando o sinal tornar-se forte novamente. Durante a escuta de FM: Muda automaticamente para uma fonte DAB que esteja a transmitir o mesmo programa (se disponível). ; <b>OFF:</b> Cancela.
<b>TI</b>	<b>ON:</b> Permite que o aparelho mude temporariamente para a informação de tráfego ("TI" acende-se), se disponível. ; <b>OFF:</b> Cancela.

<b>PTY SEARCH</b>	<ol style="list-style-type: none"><li>1 Prima o botão de volume para entrar na seleção do idioma PTY.</li><li>2 Rode o botão de volume para selecionar o idioma PTY (<b>ENGLISH/ FRENCH/ GERMAN</b>) e, em seguida, prima-o.</li><li>3 Rode o botão do volume para selecionar o Tipo de programa disponível (<b>↔ 8</b>).</li><li>4 Prima <b>◀◀/▶▶</b> para iniciar a procura.</li></ol>
<b>ASW SELECT</b>	<b>TRAVEL, WARNINGS, NEWS, WEATHER, EVENT, SPECIAL, RAD INFO, SPORTS, FINANCE:</b> Rode o botão de volume para fazer uma seleção e, em seguida, prima-o. "✳" aparece na frente do tipo de anúncio ativado. Muda automaticamente de qualquer fonte para ensembles de rádio digital a transmitir um tipo de anúncio ativado. <ul style="list-style-type: none"><li>• O anúncio múltiplo pode ser ativado simultaneamente.</li><li>• Para desativar, prima o botão do volume novamente ("✳" desaparece).</li></ul>
<b>LIST UPDATE</b>	<b>AUTO:</b> Atualiza automaticamente a Lista de serviços DAB quando a alimentação é ligada. ; <b>MANUAL:</b> Atualiza a Lista de serviços DAB ao manter <b>Q/↵</b> ( <b>LIST UPDATE</b> ) premido.
<b>PTY WATCH</b>	<ol style="list-style-type: none"><li>1 Rode o botão do volume para selecionar o Tipo de programa disponível e, em seguida, prima <b>Q/↵</b>. O aparelho muda automaticamente de qualquer fonte para ensembles de rádio digital a transmitir o tipo de programa selecionado. Tipo de programa: <b>NEWS, AFFAIRS, INFO, SPORT, EDUCATE, DRAMA, CULTURE, SCIENCE, VARIED, POP M</b> (música), <b>ROCK M</b> (música), <b>EASY M</b> (música), <b>LIGHT M</b> (música), <b>CLASSICS, OTHER M</b> (música), <b>WEATHER, FINANCE, CHILDREN, SOCIAL, RELIGION, PHONE IN, TRAVEL, LEISURE, JAZZ, COUNTRY, NATION M</b> (música), <b>OLDIES, FOLK M</b> (música), <b>DOCUMENT</b> <b>OFF:</b> Cancela.</li><li>2 Prima o botão de volume para entrar na seleção do idioma PTY.</li><li>3 Rode o botão de volume para selecionar o idioma PTY (<b>ENGLISH/ FRENCH/ GERMAN</b>) e, em seguida, prima-o.</li></ol>
<b>RELATED SERV</b>	<b>ON:</b> Ativa a função Soft-Link para mudar para um serviço alternativo, que seja um programa de áudio diferente do programa de áudio atual. ; <b>OFF:</b> Desativa.

## RÁDIO DIGITAL (para DPX-7000DAB)

### CLOCK

<b>TIME SYNC</b>	<b>ON:</b> Sincroniza a hora do aparelho com a hora da estação do sinal de rádio digital. ; <b>OFF:</b> Cancela.
------------------	---

### Tipo de programa disponível para PTY SEARCH

**SPEECH :** NEWS, AFFAIRS, INFO (informação), SPORT, EDUCATE, DRAMA, CULTURE, SCIENCE, VARIED, WEATHER, FINANCE, CHILDREN, SOCIAL, RELIGION, PHONE IN, TRAVEL, LEISURE, DOCUMENT

**MUSIC :** POP M (música), ROCK M (música), EASY M (música), LIGHT M (música), CLASSICS, OTHER M (música), JAZZ, COUNTRY, NATION M (música), OLDIES, FOLK M (música)

O aparelho procurará o tipo de programa classificado em [SPEECH] ou [MUSIC] se selecionado.

- Se o volume for ajustado durante a recepção de informações sobre o tráfego, anúncio, alarme ou noticiário, o volume ajustado será automaticamente memorizado. Será aplicado na próxima ativação de informação de tráfego, anúncio, alarme ou boletim de notícias.

## RÁDIO ANALÓGICO

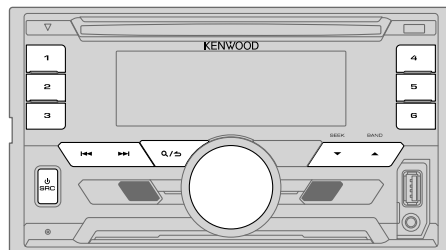

### Procura de uma estação

- 1 Prima **SRC** repetidamente para selecionar TUNER.
- 2 Prima **BAND** repetidamente para selecionar FM1/ FM2/ FM3/ MW/ LW.
- 3 Prima **◀◀ / ▶▶** para procurar uma estação.
  - Para mudar o método de procura para **◀◀ / ▶▶**: Prima **▼ SEEK** repetidamente.  
AUTO1 : Procura automática de uma estação.  
AUTO2 : Busque uma estação predefinida.  
MANUAL : Procura manual de uma estação.
  - Para armazenar uma estação: Mantenha premido um dos botões numéricos (1 a 6).
  - Para selecionar uma estação armazenada: Prima um dos botões numéricos (1 a 6).

### Outras definições

- 1 Prima o botão de volume para entrar no modo [FUNCTION].
- 2 Rode o botão do volume para selecionar um item (➔9) e, em seguida, prima-o.
- 3 Repita o passo 2 até que o item desejado seja selecionado ou ativado.
- 4 Mantenha **Q / ↵** premido para sair.

Para voltar ao item de definição anterior, prima **Q / ↵**.

Predefinição: **XX**

TUNER SETTING	
<b>LOCAL SEEK</b>	<b>ON:</b> Busca somente as estações com boa recepção. ; <b>OFF:</b> Cancela. • As definições feitas são aplicáveis somente à fonte/estação selecionada. Após mudar a fonte/estação, é necessário fazer as definições novamente.
<b>AUTO MEMORY</b>	<b>YES:</b> Inicia automaticamente a memorização de 6 estações com boa recepção. ; <b>NO:</b> Cancela. • Seleccionável somente se [NORMAL] for selecionado para [PRESET TYPE]. (→ 5)
<b>MONO SET</b>	<b>ON:</b> Melhora a recepção FM (mas o efeito estéreo pode ser perdido). ; <b>OFF:</b> Cancela.
<b>NEWS SET</b>	<b>ON:</b> O aparelho mudará temporariamente para Programa de Notícias, se disponível. ; <b>OFF:</b> Cancela.
<b>REGIONAL</b>	<b>ON:</b> Muda para outra estação somente na região específica com o controlo "AF". ; <b>OFF:</b> Cancela.
<b>AF SET</b>	<b>ON:</b> Procura automaticamente outra estação que esteja a transmitir o mesmo programa na mesma rede Radio Data System com uma melhor recepção quando a recepção atual não está boa. ; <b>OFF:</b> Cancela.
<b>TI*</b>	<b>ON:</b> Permite que o aparelho mude temporariamente para a informação de tráfego ("TI" acende-se), se disponível. ; <b>OFF:</b> Cancela. * [TI] na banda MW/LW é para ativar a interrupção de informação de tráfego somente para fonte DAB.
<b>PTY SEARCH</b>	<b>1</b> Prima o botão de volume para entrar na seleção do idioma PTY. <b>2</b> Rode o botão de volume para selecionar o idioma PTY ( <b>ENGLISH/ FRENCH/ GERMAN</b> ) e, em seguida, prima-o. <b>3</b> Rode o botão do volume para selecionar o Tipo de programa disponível (consulte o seguinte). <b>4</b> Prima <b>◀◀ / ▶▶</b> para iniciar a procura.

## Tipo de programa disponível para PTY SEARCH

**SPEECH :** NEWS, AFFAIRS, INFO (informação), SPORT, EDUCATE, DRAMA, CULTURE, SCIENCE, VARIED, WEATHER, FINANCE, CHILDREN, SOCIAL, RELIGION, PHONE IN, TRAVEL, LEISURE, DOCUMENT  
**MUSIC :** POP M (música), ROCK M (música), EASY M (música), LIGHT M (música), CLASSICS, OTHER M (música), JAZZ, COUNTRY, NATION M (música), OLDIES, FOLK M (música)

O aparelho procurará o tipo de programa classificado em [SPEECH] ou [MUSIC] se selecionado.

- [(LOCAL SEEK)]/ [(MONO SET)]/ [(NEWS SET)]/ [(REGIONAL)]/ [(AF SET)]/ [(PTY SEARCH)] é seleccionável apenas quando a banda é FM1/ FM2/ FM3.
- Se o volume for ajustado durante a recepção de informações sobre o tráfego ou de boletim de notícias, o volume ajustado será automaticamente memorizado. Será aplicado na próxima ativação de informação de tráfego ou de boletim de notícias.

# AUX

## Preparação:

Selecione [ON] para [BUILT-IN AUX]. (→ 5)

## Comece a escutar

- 1 Conecte um leitor de áudio portátil (disponível comercialmente).

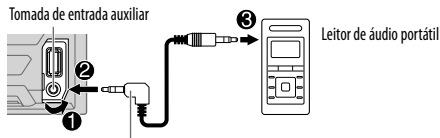

Mini ficha estéreo de 3,5 mm com conector em forma de "L" (disponível comercialmente)

- 2 Prima **SRC** repetidamente para selecionar AUX.
- 3 Ligue o leitor de áudio portátil e inicie a leitura.

## Defina o nome do componente AUX

Enquanto escuta um leitor de áudio portátil ligado ao aparelho...

- 1 Prima o botão de volume para entrar no modo [FUNCTION].
- 2 Rode o botão de volume para selecionar [SYSTEM] e, em seguida, prima-o.
- 3 Rode o botão de volume para selecionar [AUX NAME SET] e, em seguida, prima-o.
- 4 Rode o botão do volume para selecionar um item e, em seguida, prima-o.

AUX (predefinição) / DVD / PORTABLE / GAME / VIDEO / TV

- 5 Mantenha **Q** / **↔** premido para sair.

Para voltar ao item de definição anterior, prima **Q** / **↔**.

# CD / USB / iPod / ANDROID

## Inicie a leitura

A fonte muda automaticamente e a leitura começa.

Lado da etiqueta ▲ Eje o disco

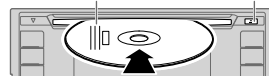

Terminal de entrada USB

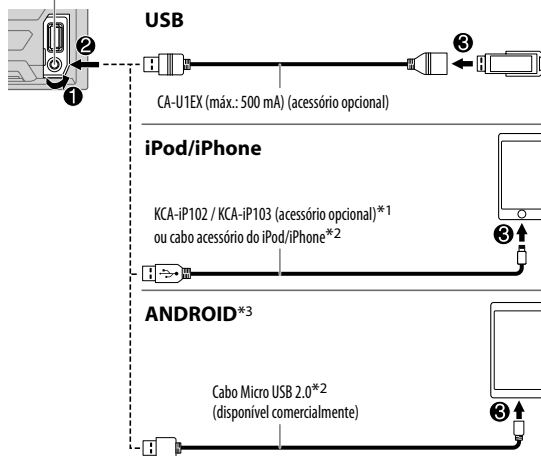

\*1 KCA-iP102 : Tipo de 30 pinos, KCA-iP103 : Tipo de iluminação

\*2 Não deixe o cabo dentro do automóvel quando não estiver a utilizar.

\*3 Quando ligar um dispositivo Android, aparece a mensagem "Press [VIEW] to install KENWOOD MUSIC PLAY APP". Siga as instruções para instalar a aplicação. Pode também a última versão da aplicação KENWOOD MUSIC PLAY no seu dispositivo Android antes de ligar. (→ 25)

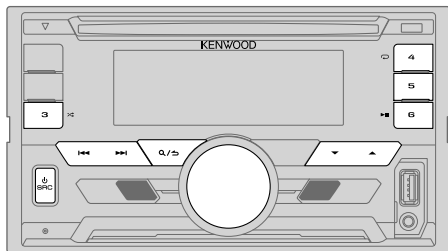

Para	No painel frontal
Reprodução / pausa	Prima <b>2</b>
Retocesso/avanço rápido*4	Mantenha <b>3</b> premido.
Selecionar uma faixa/ ficheiro	Prima <b>4</b> .
Selecionar uma pasta*5	Prima <b>5</b> / .
Função de repetição*6	Prima <b>6</b> repetidamente. <b>TRACK REPEAT / ALL REPEAT</b> : CD de áudio <b>FILE REPEAT / FOLDER REPEAT / ALL REPEAT</b> : Ficheiro MP3/WMA/ AAC/WAV/FLAC <b>FILE REPEAT / FOLDER REPEAT / REPEAT OFF</b> : iPod ou ANDROID
Leitura aleatória*6	Prima <b>3</b> repetidamente. <b>DISC RANDOM / RANDOM OFF</b> : CD de áudio <b>FOLDER RANDOM / RANDOM OFF</b> : Ficheiro MP3/WMA/AAC/WAV/ FLAC, iPod ou ANDROID
	Mantenha <b>3</b> premido para selecionar <b>ALL RANDOM</b> .*7

\*4 Para ANDROID: Aplicável somente quando **[BROWSE MODE]** está selecionado.

\*5 Para CD: Somente para ficheiros MP3/WMA/AAC. Isto não funciona para iPod/ ANDROID.

\*6 Para iPod/ ANDROID: Aplicável somente quando **[MODE OFF]/ [BROWSE MODE]** está selecionado.

\*7 Para CD: Somente para ficheiros MP3/WMA/AAC.

## Selecionar o modo de controlo

Com a fonte IPOD selecionada, prima **5** repetidamente.

**MODE ON** : Controle o iPod a partir do próprio iPod. No entanto, ainda pode realizar a leitura/pausa, salto de ficheiro, avanço rápido ou retrocesso a partir deste aparelho.

**MODE OFF** : Controle o iPod a partir deste aparelho.

Com a fonte ANDROID selecionada, prima **5** repetidamente.

**BROWSE MODE** : Controle o dispositivo Android a partir deste aparelho através da aplicação KENWOOD MUSIC PLAY instalada no dispositivo Android.

**HAND MODE** : Controle o dispositivo Android a partir do próprio dispositivo Android através das aplicações de leitura de multimédia instaladas no dispositivo Android. No entanto, ainda pode reproduzir/ pausar e saltar ficheiros a partir deste aparelho.

## Selecionar a unidade de música

Prima **5** repetidamente.

As canções armazenada na seguinte unidade serão lidas.

- Memória interna ou externa selecionada de um smartphone (Classe de armazenamento em massa).
- Unidade selecionada de um dispositivo com múltiplas unidades.

## Escuta de Tuneln Radio/ Tuneln Radio Pro/ Aupeo

Durante a escuta de Tuneln Radio, Tuneln Radio Pro ou Aupeo, ligue o iPod/iPhone ao terminal de entrada USB do aparelho.

- O aparelho gerará o som dessas aplicações.

## Selecione um ficheiro de uma pasta/lista

- 1 Prima **Q/↵**.
- 2 Rode o botão do volume para selecionar uma pasta/lista e, em seguida, prima o botão.
- 3 Rode o botão do volume para selecionar um ficheiro e, em seguida, prima o botão.

### Procura rápida

Se tiver muitos ficheiros, pode buscar rapidamente através dos mesmos.

**Rode o botão do volume rapidamente para pesquisar a lista rapidamente.**

– Não aplicável para iPod.

(ou)

**Prima **◀◀ / ▶▶** para procurar a uma razão de procura de salto predeterminada. (→ [SKIP SEARCH])**

• Manter **◀◀ / ▶▶** premido procura a uma razão de 10%.

– Não aplicável para CD de áudio e ficheiros MP3/WMA/ AAC/WAV/ FLAC.

(ou)

### Procura alfabética (aplicável apenas para iPod)

Se tiver muitos ficheiros no iPod, pode procurar através deles rapidamente de acordo com o primeiro carácter do nome do ficheiro.

1 Rode o botão do volume rapidamente para entrar na procura de caracteres.

2 Rode o botão do volume para selecionar um carácter.

Para procurar um carácter diferente de A a Z e de 0 a 9, introduza somente "∗".

3 Prima **◀◀ / ▶▶** para mover para a posição de entrada.

• Pode introduzir até 3 caracteres.

4 Prima o botão de volume para iniciar a procura.

- Para retornar à pasta raiz/ primeiro ficheiro/ menu inicial, prima **5**. (Não aplicável para fonte BT AUDIO.)
- Para voltar ao item de definição anterior, prima **Q/↵**.
- Para cancelar, mantenha **Q/↵** premido.
- Para iPod, aplicável somente quando [MODE OFF] estiver selecionado. (→ 11)
- Para ANDROID, aplicável somente quando [BROWSE MODE] estiver selecionado. (→ 11)

## Outras definições

- 1 Prima o botão de volume para entrar no modo [FUNCTION].
- 2 Rode o botão do volume para selecionar um item (consulte a seguinte tabela) e, em seguida, prima-o.
- 3 Repita o passo 2 até que o item desejado seja selecionado ou ativado.
- 4 Mantenha **Q/↵** premido para sair.

Para voltar ao item de definição anterior, prima **Q/↵**.

Predefinição: **XX**

### USB

<b>MUSIC DRIVE</b>	<b>DRIVE CHANGE:</b> A próxima unidade ([DRIVE 1] a [DRIVE 4]) é automaticamente selecionada e a reprodução começa. Repita os passos de <b>1 a 3</b> para selecionar as unidades seguintes.
<b>SKIP SEARCH</b>	<b>0.5%/ 1%/ 5%/ 10%:</b> Durante a escuta de iPod ou ANDROID, seleciona a razão de procura para todos os ficheiros.



## BLUETOOTH — Ligação

### Perfis Bluetooth suportados

- Perfil Mãos-Livres (HFP, da sigla em inglês Hands-Free Profile)
- Perfil de distribuição avançada de áudio (A2DP, da sigla em inglês Advanced Audio Distribution Profile)
- Perfil de controlo remoto de áudio/vídeo (AVRCP, da sigla em inglês Audio/Video Remote Control Profile)
- Perfil de porta série (SPP, da sigla em inglês Serial Port Profile)
- Perfil de acesso à lista telefónica (PBAP, da sigla em inglês Phonebook Access Profile)

### Codecs de Bluetooth suportados

- Codec de banda secundária (SBC)
- Codificação avançada de áudio (AAC)

## Conecte o microfone

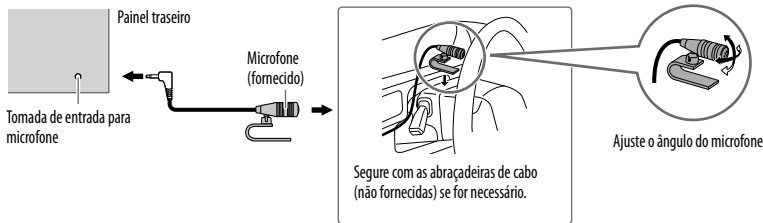

## Emparelhe e ligue um dispositivo Bluetooth pela primeira vez

- 1** Prima **SRC** para ligar a alimentação do aparelho.
- 2** Procure e selecione o nome do modelo deste aparelho (DPX-70\*\*DAB/ DPX-50\*\*BT) no dispositivo Bluetooth.  
"PAIRING" → "PASS XXXXX" → Nome do dispositivo → "PRESS" → "VOLUME KNOB" se deslocarão no visor.
  - Para alguns dispositivos Bluetooth, pode ser necessário introduzir o número de identificação pessoal (PIN) logo após a procura.
- 3** Prima o botão do volume para iniciar o emparelhamento.  
"PAIRING OK" aparece quando o emparelhamento é concluído.

- Este aparelho suporta o emparelhamento simples e seguro (SSP, da sigla em inglês Secure Simple Pairing).
- Podem ser registados (emparelhados) até dez dispositivos.
- Uma vez concluído emparelhamento, o dispositivo Bluetooth permanecerá registado no aparelho, mesmo que o aparelho seja reiniciada. Para apagar o dispositivo emparelhado, ➔ 17, [DEVICE DELETE].

Uma vez concluído o emparelhamento, a ligação Bluetooth é automaticamente estabelecida. O indicador "BT1" e/ou "BT2" acende(m)-se no painel frontal.

- É possível conectar um máximo de dois telefones Bluetooth e um dispositivo de áudio Bluetooth em qualquer momento.
- Alguns dispositivos Bluetooth podem não ser automaticamente ligados à unidade após o emparelhamento. Conecte o dispositivo à unidade manualmente.
- Consulte o manual de instruções do dispositivo Bluetooth para mais informações.

## Emparelhamento automático

Quando ligar um dispositivo iPhone/ iPod touch/ Android ao terminal de entrada USB, o pedido de emparelhamento (via Bluetooth) é automaticamente ativado.

**Prima o botão do volume para emparelhar depois de confirmar o nome do dispositivo.**

O pedido de emparelhamento automaticamente é ativado somente se:

- A função Bluetooth do dispositivo ligado estiver ativada.
- [AUTO PAIRING] está definido para [ON]. (➔ 17)
- A aplicação KENWOOD MUSIC PLAY é instalada no dispositivo Android (➔ 10) e [BROWSE MODE] é selecionado (➔ 11).

### Ligue com um dispositivo remoto por um toque (NFC)

A função NFC (Near Field Communication) permite a comunicação sem fios a curta distância entre o aparelho e dispositivos remotos.

Ao manter um dispositivo remoto compatível com NFC perto da marca N no aparelho, o aparelho e o dispositivo remoto procedem ao emparelhamento e a ligação BLUETOOTH é automaticamente estabelecida.

**1 Ative a função NFC no dispositivo remoto.**

Consulte o manual de instruções do dispositivo remoto para mais informações.

**2 Mantenha o dispositivo remoto perto da marca N no aparelho.**

O dispositivo vibra quando o emparelhamento é concluído.

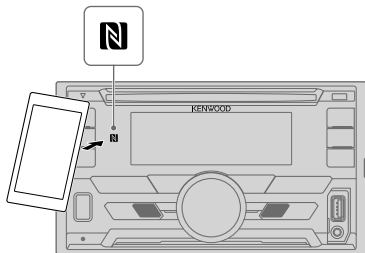

- Para desligar, mantenha o dispositivo remoto perto da marca N no aparelho novamente.
- Este aparelho só pode reconhecer e ligar a um dispositivo compatível com NFC de uma vez.

### BLUETOOTH — Telemóvel

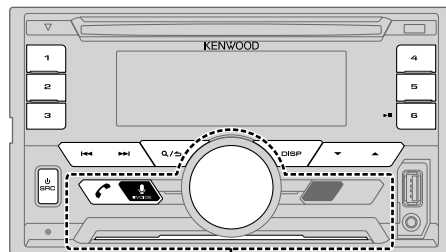

ZONE 2

### Receber uma chamada

Quando uma chamada é recebida:









- A ZONE 2 ilumina-se em verde e pisca.
- O aparelho responde a chamada automaticamente se [AUTO ANSWER] estiver definido para um período selecionado. (→ 15)

Durante uma chamada:

- O visor ilumina-se de acordo com as definições feitas para [DISPLAY] (→ 21) e a ZONE 2 ilumina-se em verde.
- Se desligar o aparelho, a conexão Bluetooth será desligada.

## BLUETOOTH®

As seguintes operações podem diferir ou não estar disponíveis dependendo do telefone ligado.

Para	No painel frontal
Primeira chamada recebida...	
Responder uma chamada	Prima  ou o botão do volume ou um dos botões numéricos (1 a 6).
Rejeitar uma chamada	Prima  .
Termine uma chamada	Prima  .
Durante uma conversação na primeira chamada recebida...	
Atenda uma outra chamada recebida e retenha a chamada atual	Prima  .
Rejeite uma outra chamada recebida	Prima  .
Enquanto tiver duas chamadas ativas...	
Termine a chamada atual e ative a chamada retida	Prima  .
Altere entre a chamada atual e a chamada retida	Prima  .
Ajustar o volume do telefone [00] a [35] (Predefinição: [15])	Rode o botão do volume durante uma chamada. <ul style="list-style-type: none"><li>Este ajuste não afetará o volume de outras fontes.</li></ul>
Mudar entre os modos de mãos-livres e de conversação privada	Prima  durante uma chamada. <ul style="list-style-type: none"><li>As operações podem variar de acordo com o dispositivo Bluetooth conectado.</li></ul>

## Melhore a qualidade da voz

Durante uma conversação no telefone...



- 1 Prima o botão de volume para entrar no modo [FUNCTION].
- 2 Rode o botão do volume para selecionar um item (consulte a seguinte tabela) e, em seguida, prima-o.
- 3 Repita o passo 2 até que o item desejado seja selecionado ou ativado.
- 4 Mantenha  premido para sair.

Para voltar ao item de definição anterior, prima .

Predefinição: **XX**

MIC GAIN	-10 — +10 (-4): A sensibilidade do microfone aumenta à medida que o número aumenta.
NR LEVEL	-5 — +5 (0): Ajuste o nível de redução de ruído até que o menor ruído possível seja ouvido durante uma conversação telefônica.
ECHO CANCEL	-5 — +5 (0): Ajuste o tempo de atraso do cancelamento de eco até que o menor eco seja ouvido durante a conversação telefônica.

## Faça as definições para receber uma chamada

- 1 Prima  para entrar no modo Bluetooth.
- 2 Rode o botão do volume para selecionar um item (consulte a seguinte tabela) e, em seguida, prima-o.
- 3 Repita o passo 2 até que o item desejado seja selecionado ou ativado.
- 4 Mantenha  premido para sair.

Para voltar ao item de definição anterior, prima .



Predefinição: **XX**

SETTINGS	
AUTO ANSWER	1 — 30: O aparelho atende uma chamada recebida automaticamente no período selecionado (em segundos); <b>OFF</b> : Cancela.
BATT/SIGNAL*	<b>AUTO</b> : Mostra a intensidade da bateria e do sinal quando o aparelho deteta um dispositivo Bluetooth e o dispositivo Bluetooth está ligado.; <b>OFF</b> : Cancela. A hora do relógio é indicada.

\* A funcionalidade depende do tipo do telefone utilizado.

## Faça uma chamada

Pode fazer uma chamada a partir do histórico de chamadas, lista telefónica ou marcando o número. A chamada por voz também é possível se o seu telemóvel tiver tal função.

- 1 Prima  para entrar no modo Bluetooth.
- 2 Rode o botão do volume para selecionar um item (consulte a seguinte tabela) e, em seguida, prima-o.
- 3 Repita o passo 2 até que o item pretendido seja selecionado/ativado ou siga as instruções dadas no item selecionado.
- 4 Mantenha  /  premido para sair.

Para voltar ao item de definição anterior, prima  / .

## CALL HISTORY

(Aplicável somente se o telemóvel suportar PBAP)





- 1 Prima o botão do volume para selecionar um nome ou número de telefone.
  - "INCOMING", "OUTGOING" ou "MISSED" aparece na parte inferior do ecrã para indicar o estado da chamada anterior.
  - Prima **DISP** para mudar a categoria de visualização (NUMBER ou NAME).
  - "NO DATA" aparece se não houver um histórico de chamadas registado.
- 2 Prima o botão do volume para fazer uma chamada.

## PHONE BOOK

(Aplicável somente se o telemóvel suportar PBAP)



- 1 Rode o botão do volume rapidamente para entrar no modo de busca alfabética (se a lista telefónica tiver muitos contactos).

O primeiro menu (ABCDEFGHIJK) aparece.

  - Para ir para o outro menu (LMNOPQRSTUVWXYZ\*), prima  / .
  - Para selecionar a primeira letra pretendida, rode o botão do volume ou prima   e, em seguida, prima o botão.

Selecione "1" para buscar números e seleccione "\*" para buscar com símbolos.
- 2 Rode o botão do volume para selecionar um nome e, em seguida, prima-o.
- 3 Rode o botão do volume para selecionar um número de telefone e, em seguida, prima o botão para chamar.
  - A lista telefónica do telefone ligado é automaticamente transferida para o aparelho quando o emparelhamento é realizado.
  - Os contactos são classificados como: HOME, OFFICE, MOBILE, OTHER, GENERAL
  - Este aparelho só pode visualizar letras sem acentos. (As letras com acento como "Ü" são visualizadas como "U".)

## NUMBER DIAL

- 1 Rode o botão do volume para selecionar um número (0 a 9) ou carácter (\*, #, +).
- 2 Prima   para mover a posição de introdução. Repita os passos 1 e 2 até introduzir o número de telefone completo.
- 3 Prima o botão do volume para fazer uma chamada.

## VOICE

Fale o nome do contato que pretende chamar ou o comando de voz para controlar as funções de telefone.  
(→ **Faça uma chamada utilizando o reconhecimento de voz**)

**BATT LOW/ MID/ FULL\***: Mostra a intensidade da bateria.

**NO SIGNAL/ LOW/ MID/ MAX\***: Mostra a intensidade do sinal recebido atualmente.

\* A funcionalidade depende do tipo do telefone utilizado.

## Faça uma chamada utilizando o reconhecimento de voz

- 1 Mantenha  premido para ativar o reconhecimento por voz do telefone ligado.
- 2 Fale o nome do contato que pretende chamar ou o comando de voz para controlar as funções de telefone.
  - As funções de Reconhecimento de Voz suportadas variam com cada telefone. Consulte o manual de instruções do telefone conectado para mais detalhes.
  - Este aparelho também suporta a função do assistente pessoal inteligente do iPhone.

## Definições na memória

### Armazene um contato na memória

Pode armazenar até 6 contatos nos botões numéricos (1 a 6).



- 1 Prima  para entrar no modo Bluetooth.
- 2 Rode o botão do volume para selecionar [CALL HISTORY], [PHONE BOOK] ou [NUMBER DIAL] e, em seguida, prima-o.
- 3 Rode o botão do volume para selecionar um contato ou introduza um número de telefone.  
Se um contato estiver selecionado, prima o botão do volume para mostrar o número do telefone.
- 4 Mantenha premido um dos botões numéricos (1 a 6).  
"STORED" aparece quando o contato é armazenado.

Para apagar um contato da memória predefinida, selecione [NUMBER DIAL] no passo 2 e armazene um número em branco.

### Faça uma chamada a partir da memória

- 1 Prima  para entrar no modo Bluetooth.
- 2 Prima um dos botões numéricos (1 a 6).
- 3 Prima o botão do volume para fazer uma chamada.  
"NO MEMORY" aparece se não houver nenhum contato armazenado.



## Outras definições

- 1 Prima o botão de volume para entrar no modo [FUNCTION].
- 2 Rode o botão do volume para selecionar um item (consulte a seguinte tabela) e, em seguida, prima-o.
- 3 Repita o passo 2 até que o item pretendido seja selecionado/ativado ou siga as instruções dadas no item selecionado.
- 4 Mantenha  /  premido para sair.

Para voltar ao item de definição anterior, prima  / .

Predefinição: **XX**

### BT MODE

PHONE SELECT	Seleciona o telefone ou dispositivo de áudio para conectar ou desconectar. "X" aparece na frente do nome do dispositivo quando conectado.
AUDIO SELECT	<ul style="list-style-type: none"> <li>• É possível ligar apenas um máximo de dois telefones Bluetooth e um dispositivo de áudio Bluetooth em qualquer momento.</li> </ul>
DEVICE DELETE	<ol style="list-style-type: none"> <li>1 Rode o botão do volume para selecionar um dispositivo para apagar e, em seguida, prima-o.</li> <li>2 Rode o botão do volume para selecionar [YES] ou [NO] e, em seguida, prima-o.</li> </ol>
PIN CODE EDIT (0000)	<p>Muda o código PIN (até 6 dígitos).</p> <ol style="list-style-type: none"> <li>1 Rode o botão do volume para selecionar um número.</li> <li>2 Prima  /  para mover a posição de introdução. Repita os passos 1 e 2 até introduzir o código PIN completo.</li> <li>3 Prima o botão do volume para confirmar.</li> </ol>
RECONNECT	<b>ON:</b> O aparelho é ligado de novo automaticamente quando o último dispositivo Bluetooth conectado voltar para dentro do alcance. ; <b>OFF:</b> Cancela.
AUTO PAIRING	<b>ON:</b> O aparelho emparelha automaticamente um dispositivo Bluetooth suportado (iPhone/ iPod touch/ dispositivo Android) após a sua conexão através do terminal de entrada USB. Dependendo do sistema operativo do dispositivo conectado, esta função pode não funcionar. ; <b>OFF:</b> Cancela.
INITIALIZE	<b>YES:</b> Inicializa todas as definições Bluetooth (incluindo o emparelhamento armazenado, lista telefónica, etc.). ; <b>NO:</b> Cancela.

## Modo de teste de Bluetooth

Pode verificar a conectividade do perfil suportado entre o dispositivo Bluetooth e o aparelho.

- Certifique-se de que não há um dispositivo Bluetooth conectado.

- 1 Mantenha  premido.**  
"PLEASE PAIR YOUR PHONE PIN 0000" aparece.
- 2 Procure e selecione o nome do modelo deste aparelho (DPX-70\*\*DAB/ DPX-50\*\*BT) no dispositivo Bluetooth.**
- 3 Opere o dispositivo Bluetooth para confirmar o emparelhamento.**  
"TESTING" começa a piscar no visor.

O resultado da conectividade (OK (Bom) ou NG (Ruim)) aparece após o teste.

PAIRING: Estado do emparelhamento

HF CNT: Compatibilidade com o perfil Mãos-Livres (HFP, da sigla em inglês Hands-Free Profile)

AUD CNT: Compatibilidade com o perfil de distribuição avançada de áudio (A2DP, da sigla em inglês Advanced Audio Distribution Profile)

PB DL: Compatibilidade com o perfil de acesso à lista telefónica (PBAP, da sigla em inglês Phonebook Access Profile)





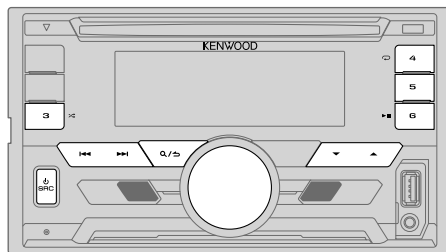

Para cancelar o modo de teste, mantenha  **SRC** premido para desligar o aparelho.

## BLUETOOTH — Áudio



### Leitor de áudio via Bluetooth

- 1 Prima  **SRC** repetidamente para selecionar BT AUDIO.**
- 2 Opere o leitor de áudio Bluetooth para iniciar a leitura.**

Para	No painel frontal
Reprodução / pausa	Prima <b>6</b>   .
Selecionar um grupo ou pasta	Prima <b>▲</b> / <b>▼</b> .
Saltar para trás / para a frente	Prima <b>◀◀</b> / <b>▶▶</b> .
Retrocesso / avanço rápido	Mantenha <b>◀◀</b> / <b>▶▶</b>  <b>premido.</b>
Função de repetição	Prima <b>4</b>  repetidamente. <b>ALL REPEAT, FILE REPEAT, REPEAT OFF</b>
Leitura aleatória	Mantenha <b>3</b>  <b>premido para selecionar ALL RANDOM.</b> • Prima <b>3</b>  para selecionar <b>RANDOM OFF.</b>
Selecione um ficheiro de uma pasta/lista	Consulte "Selecione um ficheiro de uma pasta/lista" na página 12.

As operações e as indicações no visor diferem de acordo com a sua disponibilidade no dispositivo conectado.

# DEFINIÇÕES DE ÁUDIO

Durante a escuta de qualquer fonte...

- 1 Prima **(AUDIO)** para selecionar diretamente em [AUDIO CONTROL].
- 2 Rode o botão do volume para selecionar um item (consulte a seguinte tabela) e, em seguida, prima-o.
- 3 Repita o passo 2 até que o item desejado seja selecionado ou ativado.
- 4 Mantenha **(Q)** premido para sair.

Para voltar ao item de definição anterior, prima **(Q)**.

Predefinição: **XX**

<b>SUB-W LEVEL</b>	-50 a +10 (Q): Ajusta o nível de saída do subwoofer.
<b>MANUAL EQ</b>	
<b>BAND1 LEVEL</b>	<b>LEVEL</b> -9 a +9 (Q): (Consulte <b>BAND2 LEVEL</b> abaixo.) <b>BASS EXTEND</b> <b>ON</b> : Ativa os graves expandidos. ; <b>OFF</b> : Cancela.
<b>BAND2 LEVEL a BAND13 LEVEL</b>	-9 a +9 (Q): Os elementos do som (nível da frequência, nível da tonalidade, fator Q) são predefinidos em cada seleção ( <b>BAND1 LEVEL</b> a <b>BAND13 LEVEL</b> ). Ajusta o nível a memorizar para cada fonte. (Antes de fazer um ajuste, selecione a fonte que deseja ajustar.)
<b>Q FACTOR</b>	1.35/ 1.50/ 2.00: Ajuste o fator de qualidade.
<b>PRESET EQ</b>	<b>NATURAL/ ROCK/ POPS/ EASY/ TOP40/ JAZZ/ POWERFUL/ USER</b> : Seleciona um equalizador predefinido adequado ao gênero musical. (Selecione [USER] para utilizar as definições feitas em [MANUAL EQ].)
<b>BASS BOOST</b>	<b>LEVEL1/ LEVEL2/ LEVEL3/ LEVEL4/ LEVEL5</b> : Seleciona o nível de reforço dos graves preferido. ; <b>OFF</b> : Cancela.
<b>LOUDNESS</b>	<b>LEVEL1/ LEVEL2</b> : Seleciona o seu reforço preferido das frequências baixas e altas para produzir um som equilibrado com um nível de volume baixo. ; <b>OFF</b> : Cancela.
<b>SUBWOOFER SET</b>	<b>ON</b> : Ativa a saída do subwoofer. ; <b>OFF</b> : Cancela.

<b>FADER</b>	(Não aplicável se o cruzamento de 3 vias estiver selecionado.) <b>R15 a F15 (Q)</b> : Ajusta o balanço de saída dos altifalantes traseiros e frontais.
<b>BALANCE</b>	<b>L15 a R15 (Q)</b> : Ajusta o balanço de saída dos altifalantes esquerdos e direitos.
<b>VOLUME OFFSET</b>	-15 a +6 (Q): Predefina o nível do volume inicial de cada fonte. (Selecione a fonte que deseja ajustar antes de efetuar o ajuste.)
<b>SOUND EFFECT</b>	
<b>SOUND RECNSTR (Reconstrução do som)</b>	(Não aplicável para fonte TUNER, fonte DAB e fonte AUX.) <b>ON</b> : Cria um som realístico compensando os componentes de alta frequência e restaurando o tempo de subida da forma de onda que são perdidos na compressão de dados de áudio. ; <b>OFF</b> : Cancela.
<b>SPACE ENHANCE</b>	(Não aplicável para fonte TUNER e fonte DAB.) <b>SMALL/ MEDIUM/ LARGE</b> : Melhora virtualmente o espaço sonoro. ; <b>OFF</b> : Cancela.
<b>SND REALIZER</b>	<b>LEVEL1/ LEVEL2/ LEVEL3</b> : Deixa o som mais realístico virtualmente. ; <b>OFF</b> : Cancela.
<b>STAGE EQ</b>	<b>LOW/ MIDDLE/ HIGH</b> : Ajusta virtualmente a posição do som ouvida desde os altifalantes. ; <b>OFF</b> : Cancela.
<b>DRIVE EQ</b>	<b>ON</b> : Realça a frequência para reduzir o ruído ouvido do lado de fora do veículo ou o ruído de rolamento do pneu. ; <b>OFF</b> : Cancela.
<b>SPEAKER SIZE</b>	Dependendo o tipo de cruzamento selecionado (⇒ 5), o item de definição de cruzamento de 2 vias ou cruzamento de 3 vias será visualizado. (⇒ 20, 21)
<b>X'OVER</b>	Por predefinição, o tipo de cruzamento de 2 vias é selecionado.

[SUB-W LEVEL] só é selecionável se [SUBWOOFER SET] estiver definido para [ON].

# DEFINIÇÕES DE ÁUDIO

## Definições de cruzamento

A seguir estão os itens de definição disponíveis para o cruzamento de 2 vias e cruzamento de 3 vias.

### SPEAKER SIZE

Seleciona de acordo com o tamanho dos altifalantes ligados para um desempenho ótimo.

- As definições da frequência e da curva são automaticamente feitas para o cruzamento do altifalante selecionado.
- Se [NONE] for selecionado para [TWEETER] de [FRONT], [REAR] e [SUBWOOFER] para [SPEAKER SIZE], a definição [X' OVER] do altifalante não estará disponível.

### X' OVER

[FRQ]/ [F - HPF FRQ]/ [R - HPF FRQ]/ [SW LPF FRQ]/ [HPF FRQ]/ [LPF FRQ]:

Ajusta a frequência de cruzamento para os altifalantes selecionados (filtro passa-alto ou filtro passa-baixo).

- Se [THROUGH] for selecionado, todos os sinais serão enviados para os altifalantes selecionados.

[F - HPF SLOPE]/ [R - HPF SLOPE]/ [SW LPF SLOPE]/ [HPF SLOPE]/ [LPF SLOPE]/ [SLOPE]:

Ajusta a curva de cruzamento.

- Selecionável apenas se uma definição diferente de [THROUGH] estiver selecionada para a frequência de cruzamento.

[SW LPF PHASE]/ [PHASE]:

Seleciona a fase da saída do altifalante para ficar em linha com a saída de outro altifalante.

[GAIN LEFT]/ [GAIN RIGHT]/ [F - HPF GAIN]/ [R - HPF GAIN]/ [SW LPF GAIN]/ [GAIN]:

Ajusta o volume da saída do altifalante selecionado.

Os seguintes itens só podem ser selecionados se [SUBWOOFER SET] estiver definido para [ON]:

- [SUBWOOFER]/ [WOOFER] de [SPEAKER SIZE]
- [SUBWOOFER LPF]/ [WOOFER] de [X' OVER]

## Itens de definição de cruzamento de 2 vias

### SPEAKER SIZE

FRONT	SIZE	8CM/ 10CM/ 12CM/ 13CM/ <u>16CM</u> / 17CM/ 18CM/ 4×6/ 5×7/ 6×8/ 6×9/ 7×10
	TWEETER	SMALL/ <u>MIDDLE</u> / LARGE/ NONE (não ligado)
REAR		8 CM/ 10 CM/ 12 CM/ 13 CM/ <u>16 CM</u> / 17 CM/18 CM/ 4×6/ 5×7/ 6×8/ 6×9/ 7×10/ NONE (não ligado)
SUBWOOFER		16CM/ 20CM/ <u>25CM</u> / 30CM/ 38CM OVER/ NONE (não ligado)

### X' OVER

TWEETER	FRQ	1KHZ/ 1.6KHZ/ 2.5KHZ/ <u>4KHZ</u> / 5KHZ/ 6.3KHZ/ 8KHZ/ 10KHZ/12.5KHZ
	GAIN LEFT	-8 a 0
	GAIN RIGHT	-8 a 0
FRONT HPF	F - HPF FRQ	30HZ/40HZ/ 50HZ/ 60HZ/ 70HZ/ 80HZ/ 90HZ/ 100HZ/ 120HZ/ 150HZ/ 180HZ/ 220HZ/ 250HZ/ <u>THROUGH</u>
	F - HPF SLOPE	-6DB/ <u>-12DB</u> / -18DB/ -24DB
	F - HPF GAIN	-8 a 0
REAR HPF	R - HPF FRQ	
	R - HPF SLOPE	(Consulte as definições FRONT HPF acima.)
	R - HPF GAIN	
SUBWOOFER LPF	SW LPF FRQ	30HZ/ 40HZ/ 50HZ/ 60HZ/ 70HZ/ 80HZ/ 90HZ/ 100HZ/ 120HZ/ 150HZ/ 180HZ/ 220HZ/ 250HZ/ <u>THROUGH</u>
	SW LPF SLOPE	-6DB/ <u>-12DB</u> / -18DB/ -24DB
	SW LPF PHASE	REVERSE (180°)/ <u>NORMAL</u> (0°)
	SW LPF GAIN	-8 a 0



## DEFINIÇÕES DE ÁUDIO

### Itens de definição de cruzamento de 3 vias

#### SPEAKER SIZE

TWEETER	SMALL/ <u>MIDDLE</u> / LARGE
MID RANGE	8CM/ 10CM/ 12CM/ 13CM/ <u>16CM</u> / 17CM/ 18CM/ 4×6/ 5×7/ 6×8/ 6×9
WOOFER	16CM/ 20CM/ <u>25CM</u> / 30CM/ 38CM OVER/ NONE (não ligado)

#### X' OVER

TWEETER	HPF FRQ	1KHZ/ 1.6KHZ/ 2.5KHZ/ <u>4KHZ</u> / 5KHZ/ 6.3KHZ/ 8KHZ/ 10KHZ/ 12.5KHZ
	F - HPF SLOPE	-6DB/ <u>-12DB</u>
	PHASE	REVERSE (180°)/ <u>NORMAL</u> (0°)
	GAIN	-8 a 0
MID RANGE	HPF FRQ	30HZ/ 40HZ/ 50HZ/ 60HZ/ 70HZ/ 80HZ/ 90HZ/ 100HZ/ <u>120HZ</u> / 150HZ/ 180HZ/ 220HZ/ 250HZ/ THROUGH
	HPF SLOPE	-6DB/ <u>-12DB</u>
	LPF FRQ	1KHZ/ 1.6KHZ/ 2.5KHZ/ <u>4KHZ</u> / 5KHZ/ 6.3KHZ/ 8KHZ/ 10KHZ/ 12.5KHZ/ THROUGH
	LPF SLOPE	-6DB/ <u>-12DB</u>
	PHASE	REVERSE (180°)/ <u>NORMAL</u> (0°)
	GAIN	-8 a 0
WOOFER	LPF FRQ	30HZ/ 40HZ/ 50HZ/ 60HZ/ <u>70HZ</u> / 80HZ/ 90HZ/ 100HZ/ 120HZ/ 150HZ/ 180HZ/ 220HZ/ 250HZ/ THROUGH
	SLOPE	-6DB/ <u>-12DB</u>
	PHASE	REVERSE (180°)/ <u>NORMAL</u> (0°)
	GAIN	-8 a 0

## DEFINIÇÕES DO VISOR

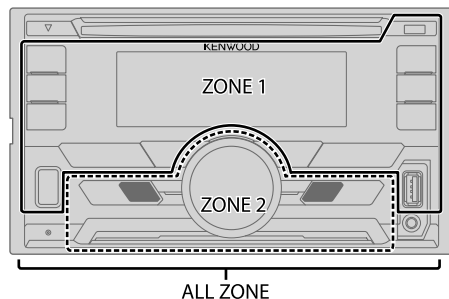

### Defina o regulador de luminosidade

Mantenha **DISP (DIMMER)** premido para ativar ou desativar o regulador de luminosidade.

- Se tiver definido a opção [DIMMER TIME] (⇒ 22), ela será cancelada ao manter este botão premido.

### Outras definições

- 1 Prima o botão de volume para entrar no modo [FUNCTION].
- 2 Rode o botão de volume para selecionar [DISPLAY] e, em seguida, prima-o.
- 3 Rode o botão do volume para selecionar um item (⇒ 22) e, em seguida, prima-o.
- 4 Repita o passo 3 até que o item pretendido seja selecionado/ativado ou siga as instruções dadas no item selecionado.
- 5 Mantenha **Q/↵** premido para sair.

Para voltar ao item de definição anterior, prima **Q/↵**.

## DEFINIÇÕES DO VISOR

Predefinição: **XX**



<b>COLOR SELECT</b>	<p>Selecione a cor para <b>ALL ZONE</b>, <b>ZONE 1</b> e <b>ZONE 2</b> separadamente.</p> <ol style="list-style-type: none"> <li>1 Selecione uma zona. (→ 21)</li> <li>2 Selecione uma cor para a zona selecionada.</li> </ol> <p><b>VARIABLE SCAN/ CUSTOM R/G/B/</b> cores predefinidas*</p> <p>Para criar a sua própria cor, selecione [<b>CUSTOM R/G/B</b>]. A cor criada pode ser armazenada em [<b>CUSTOM R/G/B</b>].</p> <ol style="list-style-type: none"> <li>1 Prima o botão de volume para entrar no ajuste detalhado de cor.</li> <li>2 Prima <b>◀◀ / ▶▶</b> para selecionar a cor (<b>R/ G/ B</b>) para ajustar.</li> <li>3 Rode o botão de volume para ajustar o nível (<b>0 — 9</b>) e, em seguida, prima-o.</li> </ol>
<b>DIMMER</b>	<p>Escureça a iluminação do visor e a iluminação dos botões.</p> <p><b>ON</b>: O regulador de luminosidade é ativado. ; <b>OFF</b>: Cancela.</p> <p><b>DIMMER TIME</b>: Defina a hora de ligar e de desligar do regulador de luminosidade.</p> <ol style="list-style-type: none"> <li>1 Rode o botão de volume para ajustar a hora [<b>ON</b>] e, em seguida, prima-o.</li> <li>2 Rode o botão de volume para ajustar a hora [<b>OFF</b>] e, em seguida, prima-o. (Predefinição: [<b>ON</b>]: <b>18:00</b>; [<b>OFF</b>]: <b>6:00</b>)</li> </ol>
<b>BRIGHTNESS</b>	<ol style="list-style-type: none"> <li>1 Selecione uma zona para definição. (→ 21)</li> <li>2 <b>0 — 31</b>: Seleciona o seu nível de brilho preferido para a iluminação do visor e iluminação dos botões.</li> </ol>
<b>TEXT SCROLL</b>	<p><b>AUTO/ ONCE</b>: Seleciona se é para deslocar automaticamente a informação no visor, ou deslocar uma só vez. ; <b>OFF</b>: Cancela.</p>

\* Cores predefinidas: **RED1/ RED2/ RED3/ PURPLE1/ PURPLE2/ PURPLE3/ PURPLE4/ BLUE1/ BLUE2/ BLUE3/ SKYBLUE1/ SKYBLUE2/ LIGHTBLUE/ AQUA1/ AQUA2/ GREEN1/ GREEN2/ GREEN3/ YELLOWGREEN1/ YELLOWGREEN2/ YELLOW/ ORANGE1/ ORANGE2/ ORANGERED**

## DETEÇÃO E SOLUÇÃO DE PROBLEMAS

Sintoma	Solução
Geral	O som não pode ser ouvido. <ul style="list-style-type: none"> <li>• Ajuste o volume para o nível ideal.</li> <li>• Verifique os cabos e conexões.</li> </ul>
	"MISWIRING CHECK WIRING THEN PWR ON" aparece. <p>Desligue a alimentação e, em seguida, certifique-se de que os terminais dos fios de altifalante estão adequadamente isolados. Ligue a alimentação novamente.</p>
	"PROTECTING SEND SERVICE" aparece. <p>Envie o aparelho para o centro de serviço mais próximo.</p>
	O aparelho não funciona de todo. <p>Reinicie o aparelho. (→ 3)</p>
Rádio digital (para <b>DPX-7000DAB</b> )	A receção DAB está má. <p>Certifique-se de que [<b>ON</b>] está selecionado para [<b>DAB ANT POWER</b>]. (→ 5)</p>
	"DAB ANT ERR" <p>Verifique a antena DAB. Se uma antena passiva (sem um amplificador) for utilizada, defina [<b>DAB ANT POWER</b>] para [<b>OFF</b>]. (→ 5)</p>
	"RELATED SERV FOUND" <ul style="list-style-type: none"> <li>• Prima o botão do volume para ativar Soft-Link. (→ 7)</li> <li>• Prima <b>Q / ↵</b> para cancelar.</li> </ul>
Rádio analógico	<ul style="list-style-type: none"> <li>• A receção do rádio está má.</li> <li>• Um ruído estático é produzido ao escutar rádio.</li> </ul> <p>Verifique a conexão da antena.</p>
CD / USB / iPod	<p>O disco não é ejetado.           <p>Mantenha <b>▲</b> premido para ejetar o disco forçosamente. Tenha o cuidado para evitar que o disco caia ao ser ejetado. Se isso não resolver o problema, reinicie o aparelho. (→ 3)</p> </p> <p>É gerado um ruído.           <p>Salte para outra faixa ou mude o disco.</p> </p>

## DETEÇÃO E SOLUÇÃO DE PROBLEMAS

Sintoma	Solução
As faixas não são lidas pela ordem esperada.	A ordem de leitura é determinada no momento em que os ficheiros são guardados.
"READING" está a piscar.	Não utilize demasiados níveis hierárquicos ou pastas.
A indicação de tempo de leitura decorrido não é correta.	É causado pelo modo como as faixas são gravadas.
"LOADING" aparece ao entrar no modo de procura premindo  /  .	Este aparelho ainda está a preparar a lista de música de iPod/iPhone. Pode demorar algum tempo para carregar, tente novamente mais tarde.
Os caracteres não são representados corretamente (por exemplo, o nome do álbum).	<ul style="list-style-type: none"> <li>Este aparelho só pode visualizar letras maiúsculas, números e um número limitado de símbolos.</li> <li>Dependo do idioma de apresentação selecionado (➔ 5), alguns caracteres podem não ser corretamente apresentados.</li> </ul>
"NA FILE"	Certifique-se de que o disco contém ficheiros de áudio suportados. (➔ 25)
"NO DISC"	Insira um disco legível na abertura de carregamento.
"TOC ERROR"	Certifique-se de que o disco está limpo e adequadamente inserido.
"PLEASE EJECT"	Reinicie o aparelho. Se isto não resolver o problema, consulte o seu centro de serviço mais próximo.
"READ ERROR"	Copie os ficheiros e pastas para o dispositivo USB de novo. Se isto não resolver o problema, reinicie o dispositivo USB ou utilize outro dispositivo USB.
"NO DEVICE"	Conecte um dispositivo USB, e mude novamente a fonte para USB.
"COPY PRO"	Está a ser lido um ficheiro protegido contra cópia.
"NA DEVICE"	Conecte um dispositivo USB suportado e, em seguida, verifique as conexões.
"NO MUSIC"	Conecte um dispositivo USB que contenha ficheiros de áudio legíveis.
"iPod ERROR"	<ul style="list-style-type: none"> <li>Volte a conectar o iPod.</li> <li>Reinicialize o iPod.</li> </ul>

CD / USB / iPod

Sintoma	Solução
<ul style="list-style-type: none"> <li>Não é possível ouvir o som durante a reprodução.</li> <li>Apenas o som é gerado pelo dispositivo Android.</li> </ul>	<ul style="list-style-type: none"> <li>Volte a ligar o dispositivo Android.</li> <li>Se estiver em [HAND MODE], lance qualquer aplicação de leitura de multimédia no dispositivo Android e inicie a reprodução.</li> <li>Se estiver em [HAND MODE], lance novamente a aplicação de leitura de multimédia atual ou utilize outra aplicação de leitura de multimédia.</li> <li>Reinicie o dispositivo Android.</li> <li>Se isto não resolver o problema, o dispositivo Android ligado não é capaz de direcionar o sinal de áudio para o aparelho. (➔ 25)</li> </ul>
A reprodução não pode ser feita em [BROWSE MODE].	<ul style="list-style-type: none"> <li>Certifique-se de que KENWOOD MUSIC PLAY APP está instalado no dispositivo Android. (➔ 10)</li> <li>Ligue novamente o dispositivo Android e selecione o modo de controlo apropriado.</li> <li>Se isto não resolver o problema, o dispositivo Android ligado não suporta [BROWSE MODE]. (➔ 25)</li> </ul>
"NO DEVICE" ou "READING" está a piscar.	<ul style="list-style-type: none"> <li>Desative as opções do desenvolvedor no dispositivo Android.</li> <li>Volte a ligar o dispositivo Android.</li> <li>Se isto não resolver o problema, o dispositivo Android ligado não suporta [BROWSE MODE]. (➔ 25)</li> </ul>
A reprodução está intermitente ou o som salta.	Desative o modo de economia de energia no dispositivo Android.
"ANDROID ERROR" / "NA DEVICE"	<ul style="list-style-type: none"> <li>Volte a ligar o dispositivo Android.</li> <li>Reinicie o dispositivo Android.</li> </ul>

ANDROID

## DETEÇÃO E SOLUÇÃO DE PROBLEMAS

Sintoma	Solução
Nenhum dispositivo Bluetooth foi detetado.	<ul style="list-style-type: none"> <li>• Repita a procura a partir do dispositivo Bluetooth.</li> <li>• Reinicie o aparelho. (➔ 3)</li> </ul>
O emparelhamento Bluetooth não pôde ser realizado.	<ul style="list-style-type: none"> <li>• Certifique-se de que introduziu o mesmo código PIN tanto para o aparelho como para o dispositivo Bluetooth.</li> <li>• Apague a informação de emparelhamento do aparelho e do dispositivo Bluetooth e, em seguida, realize o emparelhamento de novo. (➔ 13)</li> </ul>
Ouve-se eco ou ruído durante uma conversa telefónica.	<ul style="list-style-type: none"> <li>• Ajuste a posição da unidade do microfone. (➔ 13)</li> <li>• Verifique a definição [ECHO CANCEL]. (➔ 15)</li> </ul>
A qualidade do som do telefone não está boa.	<ul style="list-style-type: none"> <li>• Reduza a distância entre o aparelho e o dispositivo Bluetooth.</li> <li>• Mova o carro para um local onde a recepção do sinal seja melhor.</li> </ul>
O método de chamada por voz não foi bem-sucedido.	<ul style="list-style-type: none"> <li>• Utilize o método de chamada por voz em um ambiente mais quieto.</li> <li>• Reduza a distância do microfone ao falar o nome.</li> <li>• Certifique-se de que utiliza a mesma voz da etiqueta de voz registada.</li> </ul>
O som é interrompido ou salta durante a leitura de um leitor áudio Bluetooth.	<ul style="list-style-type: none"> <li>• Reduza a distância entre o aparelho e o leitor de áudio Bluetooth.</li> <li>• Desligue e volte a ligar a alimentação do aparelho e, em seguida, tente conectar de novo.</li> <li>• Outros dispositivos Bluetooth podem estar a tentar a conexão com o aparelho.</li> </ul>
Não é possível controlar o leitor de áudio Bluetooth conectado.	<ul style="list-style-type: none"> <li>• Verifique se o leitor de áudio Bluetooth conectado suporta o perfil de controlo remoto de áudio/vídeo (AVRCP). (Consulte o manual de instruções dos seu leitor de áudio.)</li> <li>• Desconecte e conecte o leitor Bluetooth de novo.</li> </ul>

Bluetooth®

Sintoma	Solução
"DEVICE FULL"	O número de dispositivos registados atingiu o limite permissível. Tente de novo depois de apagar um dispositivo desnecessário. (➔ 17, <b>DEVICE DELETE</b> )
"N/A VOICE TAG"	Certifique-se de que utiliza a mesma voz da etiqueta de voz registada.
"NOT SUPPORT"	O telefone ligado não suporta a função de Reconhecimento de Voz ou a transferência de lista telefónica.
"NO ENTRY" / "NO PAIR"	Não há dispositivo registado conectado/encontrado via Bluetooth.
"ERROR"	Repita a operação. Se "ERROR" aparecer de novo, verifique se o dispositivo suporta a função que tentou executar.
"NO INFO" / "NO DATA"	O dispositivo Bluetooth não pode obter informações de contato.
"HF ERROR XX" / "BT ERROR"	Reinicie o aparelho e tente a operação de novo. Se isso não resolver o problema, consulte o seu centro de serviço mais próximo.

Bluetooth®

# REFERÊNCIAS

## ■ Manutenção

### Para limpar o aparelho

Limpe a sujidade do painel frontal com um pano macio ou de silicone seco.

### Manipulação dos discos

- Não toque na superfície de gravação do disco.
- Não cole fita adesiva, etc. no disco, nem utilize um disco com fita adesiva.
- Não utilize nenhum tipo de acessório para o disco.
- Limpe o disco a partir do centro para fora.
- Limpe o disco com um pano macio e seco de silicone. Não utilize solventes.
- Ao remover os discos do aparelho, puxe-os horizontalmente.
- Retire quaisquer rebarbas do orifício central e bordos do disco antes de inserir um disco.

## ■ Mais informações

Visite também o seguinte website <[www.kenwood.com/cs/ce/](http://www.kenwood.com/cs/ce/)> para:

- Atualizações mais recentes do firmware e lista mais recente dos itens compatíveis
- Aplicação KENWOOD MUSIC PLAY para dispositivos Android™
- Quaisquer outras informações recentes

### Geral

- Este aparelho só pode efetuar a leitura dos seguintes CDs:



- Para as informações detalhadas e notas sobre os ficheiros de áudio que podem ser lidos, consulte o manual no seguinte website: [www.kenwood.com/cs/ce/audiofile/](http://www.kenwood.com/cs/ce/audiofile/)

### Discos não legíveis

- Discos que não são redondos.
- Discos com coloração na superfície de gravação ou discos que estão sujos.
- Discos Graváveis/Regraváveis que não foram finalizados.
- CD de 8 cm. Tentar inserir utilizando um adaptador pode causar um mau funcionamento.

### Ficheiros legíveis

- Ficheiros de áudio legíveis: MP3 (.mp3), WMA (.wma), AAC (.aac)
  - Mídias de disco legíveis: CD-R/CD-RW/CD-ROM
  - Formatos de ficheiro de disco legíveis: ISO 9660 nível 1/2, Joliet, nome longo de ficheiro.
  - Sistema de ficheiros de dispositivo USB legível: FAT12, FAT16, FAT32
- Mesmo que os ficheiros de áudio satisfaçam as normas listadas acima, a leitura pode não ser possível dependendo dos tipos ou condições do suporte ou dispositivo.

O ficheiro AAC (.m4a) em um dispositivo USB ou em um CD codificado por iTunes não pode ser reproduzido neste aparelho.

### Sobre dispositivos USB

- Este aparelho pode efetuar a leitura de ficheiros MP3/WMA/AAC/WAV/FLAC armazenados num dispositivo de classe de armazenamento em massa USB.
- Não é possível conectar um dispositivo USB através de um concentrador USB.
- Conexão dum cabo cujo comprimento total seja mais longo que 5 m pode resultar numa leitura anormal.
- Este aparelho não reconhece um dispositivo USB com uma voltagem diferente de 5 V e com mais do que 1,5 A.

### Sobre iPod/iPhone

Made for

- iPod touch (2nd, 3rd, 4th, e 5th generation)
- iPod classic
- iPod nano (3rd, 4th, 5th, 6th e 7th generation)
- iPhone 3G, 3GS, 4, 4S, 5, 5S, 5C, 6, 6 Plus
- Não é possível operar o iPod se “KENWOOD” ou  estiver visualizado no iPod.
- Dependendo da versão do sistema operativo do iPod/iPhone, algumas funções podem não funcionar neste aparelho.

### Sobre o dispositivo Android

- Este aparelho suporta Android SO 4.1 e acima.
- Alguns dispositivos Android (com SO 4.1 e acima) podem não suportar totalmente Android Open Accessory (AOA) 2.0.
- Se o seu dispositivo Android suportar tanto dispositivos de armazenamento em massa como AOA 2.0, este aparelho efetuará a reprodução sempre através de AOA 2.0 com prioridade.

### Sobre Bluetooth

- Dependendo da versão Bluetooth do dispositivo, pode não ser possível conectar alguns dispositivos Bluetooth a este aparelho.
- Este aparelho pode não funcionar com alguns dispositivos Bluetooth.
- As condições do sinal variam dependendo dos arredores.
- Dispositivo remoto compatível para função NFC:

Dispositivos remotos com função NFC (SO: Android™ 2.3.3 ou posterior, excluindo Android 3.x).

Se a versão do SO de seu dispositivo remoto for mais antiga do que Android 4.1.x, descarregue e inicie a aplicação “NFC Easy Connect”. (“NFC Easy Connect” é uma aplicação gratuita disponível no Google Play.)

## REFERÊNCIAS

### Mudar a informação no visor

Cada vez que premir **DISP**, a informação no visor mudará.

- Se não houver informação disponível ou gravada, "NO TEXT", "NO INFO", "NO SIGNAL" ou outra informação (por ex., nome da estação, tempo de leitura) aparecerá.

Nome da fonte	Informações no visor
STANDBY	Nome da fonte (Data/Relógio)*
DAB	Etiqueta de serviço (Ensemble) ➔ Etiqueta de serviço (Data/Relógio)* ➔ Etiqueta dinâmica (Data/Relógio)* ➔ Título/Artista ➔ Título (Data/Relógio)* ➔ Próximo programa (Data/Relógio)* ➔ Nível do sinal (Data/Relógio)* ➔ (voltar ao início)
TUNER	Frequência (Data/Relógio)*  <b>(Somente para estações FM com Radio Data System)</b> Nome da estação (Data/Relógio)* ➔ Texto de rádio (Data/Relógio)* ➔ Texto de rádio+ (R.TEXT+) ➔ Título (Artista) ➔ Título (Data/Relógio)* ➔ Frequência (Data/Relógio)* ➔ (voltar ao início)
CD ou USB	<b>(Para CD-DA)</b> Título da faixa (Artista) ➔ Título da faixa (Nome do disco) ➔ Título da faixa (Data/Relógio)* ➔ Tempo de leitura (Data/Relógio)* ➔ (voltar ao início)  <b>(Para ficheiros MP3/WMA/AAC/WAV/FLAC)</b> Título da faixa (Artista) ➔ Título da faixa (Título do álbum) ➔ Título da faixa (Data/Relógio)* ➔ Nome do ficheiro (Nome da pasta) ➔ Nome do ficheiro (Data/Relógio)* ➔ Tempo de leitura (Data/Relógio)* ➔ (voltar ao início)
IPOD ou ANDROID	Título da faixa (Artista) ➔ Título da faixa (Nome do álbum) ➔ Título da faixa (Data/Relógio)* ➔ Tempo de leitura (Data/Relógio)* ➔ (voltar ao início)
BT AUDIO	Título da faixa (Artista) ➔ Título da faixa (Nome do álbum) ➔ Título da faixa (Data/Relógio)* ➔ Tempo de leitura (Data/Relógio)* ➔ (voltar ao início)
AUX	Nome da fonte (Data/Relógio)*

\* A bateria e a intensidade do sinal do dispositivo Bluetooth serão apresentadas se [BATT/SIGNAL] estiver definido para [AUTO]. (➔ 15)

## ESPECIFICAÇÕES

Rádio digital (para [DPX-700DAB])	DAB	Gama de frequência	Banda L 1 452,960 MHz — 1 490,624 MHz Banda III 174,928 MHz — 239,200 MHz
		Sensibilidade	-100 dBm
		Relação Sinal-Ruído	80 dB
		Tipo de conector de antena	SMB
		Voltagem de saída da antena	14,4 V (11 V – 16 V)
		Corrente máxima da antena	< 100 mA
Rádio analógico	FM	Gama de frequência	87,5 MHz — 108,0 MHz (espaço de 50 kHz)
		Sensibilidade útil (S/N = 26 dB)	0,71 µV/75 Ω
		Sensibilidade de repouso (S/N = 46 dB)	2,0 µV/75 Ω
		Resposta de frequência (±3 dB)	30 Hz — 15 kHz
		Relação sinal/ruído (MONO)	64 dB
		Separação de estéreo (1 kHz)	40 dB
	MW	Gama de frequência	531 kHz — 1 611 kHz (espaço de 9 kHz)
		Sensibilidade útil (S/N = 20 dB)	28,2 µV
LW	Gama de frequência	153 kHz — 279 kHz (espaço de 9 kHz)	
	Sensibilidade útil (S/N = 20 dB)	50,0 µV	

## ESPECIFICAÇÕES

Leitor de CD	Diodo laser	GaAlAs
	Filtro digital (D/A)	8 Sobreamostragem óctupla
	Velocidade de rotação	500 rpm — 200 rpm (CLV)
	Modulação e vibração	Abaixo do limite mensurável
	Resposta de frequência ( $\pm 1$ dB)	20 Hz — 20 kHz
	Distorção harmónica total (1 kHz)	0,01 %
	Relação sinal/ruído (1 kHz)	105 dB
	Gama dinâmica	90 dB
	Separação de canais	85 dB
USB	Descodificador MP3	Em conformidade com MPEG-1/2 Audio Layer-3
	Descodificador WMA	Em conformidade com Windows Media Audio
	Descodificador AAC	AAC-LC ficheiros ".aac"
	Padrão USB	USB 1.1, USB 2.0 Velocidade Máxima
	Sistema de ficheiros	FAT12/ 16/ 32
	Corrente de consumo máxima	CC 5 V $\pm$ 1,5 A
	Descodificador MP3	Em conformidade com MPEG-1/2 Audio Layer-3
	Descodificador WMA	Em conformidade com Windows Media Audio
	Descodificador AAC	AAC-LC ficheiros ".aac"
Descodificador WAV	PCM Linear	
Descodificador FLAC	Ficheiro FLAC (Até 48 kHz / 16 bits)	

Bluetooth	Versão	Bluetooth Ver.2.1+EDR / Bluetooth 3.0
	Gama de frequência	2,402 GHz — 2,480 GHz
	Potência de saída	Classe de potência 2, +4 dBm (MAX), 0 dBm (AVE)
	Alcance máximo de comunicação	Linha de vista aprox. 10 m (32,8 ft)
	Perfil	HFP, da sigla em inglês Hands-Free Profile (Perfil Mãos-Livres) A2DP, da sigla em inglês Advanced Audio Distribution Profile (Perfil de distribuição avançada de áudio) AVRCP, da sigla em inglês Audio/Video Remote Control Profile (Perfil de controlo remoto de áudio/vídeo) SPP, da sigla em inglês Serial Port Profile (Perfil de porta série) PBAP, da sigla em inglês Phonebook Access Profile (Perfil de acesso à lista telefónica)
Áudio	Potência máxima de saída	50 W $\times$ 4
	Potência de largura de banda total	22 W $\times$ 4 (pelo menos 1% THD)
	Impedância do altifalante	4 $\Omega$ — 8 $\Omega$
	Ação de tonalidade	Banda 1: 62,5 Hz $\pm$ 9 dB Banda 2: 100 Hz $\pm$ 9 dB Banda 3: 160 Hz $\pm$ 9 dB Banda 4: 250 Hz $\pm$ 9 dB Banda 5: 400 Hz $\pm$ 9 dB Banda 6: 630 Hz $\pm$ 9 dB Banda 7: 1 kHz $\pm$ 9 dB Banda 8: 1,6 kHz $\pm$ 9 dB Banda 9: 2,5 kHz $\pm$ 9 dB Banda 10: 4 kHz $\pm$ 9 dB Banda 11: 6,3 kHz $\pm$ 9 dB Banda 12: 10 kHz $\pm$ 9 dB Banda 13: 16 kHz $\pm$ 9 dB
	Nível de preout/Carga (CD)	4 000 mV/10 k $\Omega$
	Impedância de preout	$\leq$ 600 $\Omega$

## ESPECIFICAÇÕES

Auxiliar	Resposta de frequência ( $\pm 3$ dB)	20 Hz — 20 kHz
	Voltagem máxima de entrada	1 000 mV
	Impedância de entrada	30 k $\Omega$
Geral	Voltagem de funcionamento	14,4 V (10,5 V a 16 V permissível)
	Consumo máximo de corrente	10 A
	Intervalo da temperatura de funcionamento	-10°C — +60°C
	Dimensões da instalação (L x A x P)	182 mm x 111 mm x 158 mm
	Peso	<b>DPX-7000DAB</b> : 1,7 kg <b>DPX-5000BT</b> : 1,6 kg

Sujeito a modificações sem aviso prévio.

## INSTALAÇÃO / CONEXÃO

### ▲ Aviso

- Este aparelho só pode ser utilizado com um fornecimento de energia de CC de 12 V, com terra negativa.
- Desconecte o terminal negativo da bateria antes de efetuar as conexões e montagem.
- Não conecte o fio da bateria (amarelo) e o fio da ignição (vermelho) ao chassis do automóvel ou fio terra (preto) para prevenir um curto-circuito.
- Isole os fios não conectados com fita de vinilo para prevenir um curto-circuito.
- Certifique-se de aterrar este aparelho ao chassis do automóvel de novo após a instalação.

### ▲ Cuidado

- Para o propósito de segurança, encarregue as ligações e a montagem a profissionais. Consulte o revendedor de áudio para automóveis.
- Instale este aparelho na consola do seu automóvel. Não toque nas partes de metal deste aparelho durante e logo após a utilização do aparelho. As partes de metal, tal como o dissipador de calor e a caixa ficam muito quentes.
- Não conecte os fios  $\ominus$  dos altifalantes ao chassis do automóvel ou fio terra (preto), nem os conecte em paralelo.
- Monte o aparelho num ângulo inferior a 30°.
- Se a cablagem do seu automóvel não tiver um terminal de ignição, ligue o fio de ignição (vermelho) ao terminal na caixa de fusíveis do automóvel que forneça uma energia de CC de 12 V e que seja ligado e desligado pela chave de ignição.
- Mantenha todos os cabos longe das partes metálicas de dissipação de calor.
- Depois que o aparelho tiver sido instalado, verifique se as lâmpadas de stop, os pisca-piscas, os limpa para-brisas, etc. do automóvel estão funcionando corretamente.
- Se o fusível queimar-se, primeiro certifique-se de que os fios não estão em contato com o chassis do automóvel e, em seguida, substitua o fusível por um novo com a mesma capacidade.

### Processo básico

- 1 Retire a chave do interruptor de ignição e, em seguida, desconecte o terminal  $\ominus$  da bateria do automóvel.**
- 2 Instale a antena DAB (para **DPX-7000DAB**).**  
Consulte a seção Instalação da antena DAB. (➔ 32)
- 3 Conecte os fios adequadamente.**  
Consulte a seção de conexão da cablagem. (➔ 30, 31)
- 4 Instale o aparelho no seu automóvel.**  
Consulte a seção de instalação do aparelho (montagem no tablier). (➔ 29)
- 5 Conecte o terminal  $\ominus$  da bateria do automóvel.**
- 6 Prima  $\odot$  SRC para ligar o aparelho.**
- 7 Reinicie a unidade dentro de 5 segundos. (➔ 3)**



## Lista de peças para instalação

### (A) Gaveta para montagem

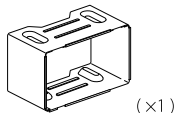

### (B) Placa de guarnição

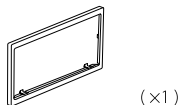

### (C) Cablagem

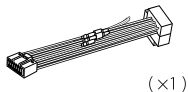

### (D) Chave de extração



## Instalação do aparelho (montagem no tablier)

Instale a cablagem necessária.  
 (→ 31)

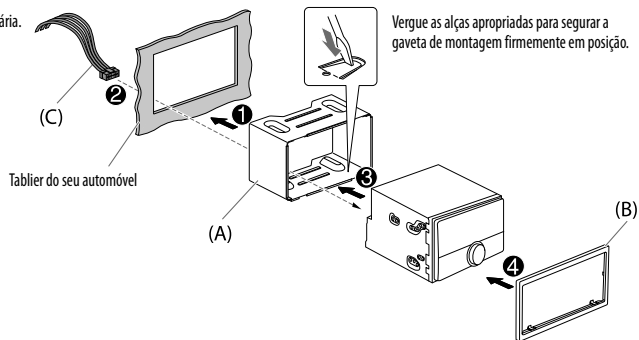

## Quando instalar sem a manga de montagem

- 1 Retire a manga de montagem e a placa de guarnição do aparelho.
- 2 Alinhe os orifícios no aparelho (em ambos lados) com o suporte de montagem do veículo e fixe o aparelho com parafusos (disponíveis comercialmente).

▲ Utilize apenas os parafusos especificados. Utilizar parafusos inadequados pode danificar o aparelho.

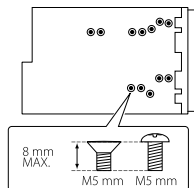

## Como retirar o aparelho

- 1 Ajuste o pino pegador nas chaves de extração nos orifícios em ambos lados da placa de guarnição e, em seguida, puxe-o.
- 2 Insira as chaves de extração profundamente nas aberturas em cada lado e, em seguida, siga as setas mostradas abaixo.

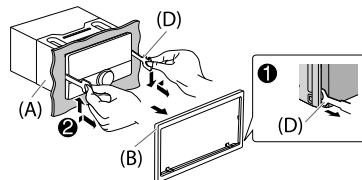

# INSTALAÇÃO / CONEXÃO

## Conexão da cablagem

Quando ligar a um amplificador externo, ligue o seu fio de terra ao chassis do automóvel para evitar danos ao aparelho.

### Se o seu carro não tiver um terminal ISO :

Recomendamos a instalação do aparelho com uma cablagem personalizada disponível no comércio, específica para o seu veículo, e para a sua segurança, certifique-se de solicitar este trabalho a profissionais. Consulte o seu revendedor de áudio para automóveis.

### Conexão dos conectores ISO em alguns automóveis VW/Audi ou Opel (Vauxhall)

Pode precisar modificar a cablagem fornecida como mostrado abaixo.

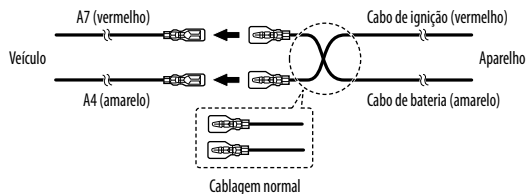

## Conectores ISO

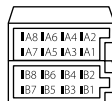

Pino	Cor e função
A4	Amarelo : Bateria
A5	Azul/branco : Controlo de energia
A7	Vermelho : Ignição (ACC)
A8	Preto : Conexão terra (massa)
B1	Roxo ⊕ : Altifalante traseiro (direito)
B2	Roxo/preto ⊖ : Para cruzamento de 3 vias: Tweeter (direito)
B3	Cinzento ⊕ : Altifalante frontal (direito)
B4	Cinzento/preto ⊖ : Para cruzamento de 3 vias: Altifalante Mid range (direito)
B5	Branco ⊕ : Altifalante frontal (esquerdo)
B6	Branco/preto ⊖ : Para cruzamento de 3 vias: Altifalante Mid range (esquerdo)
B7	Verde ⊕ : Altifalante traseiro (esquerdo)
B8	Verde/preto ⊖ : Para cruzamento de 3 vias: Tweeter (esquerdo)

# INSTALAÇÃO / CONEXÃO

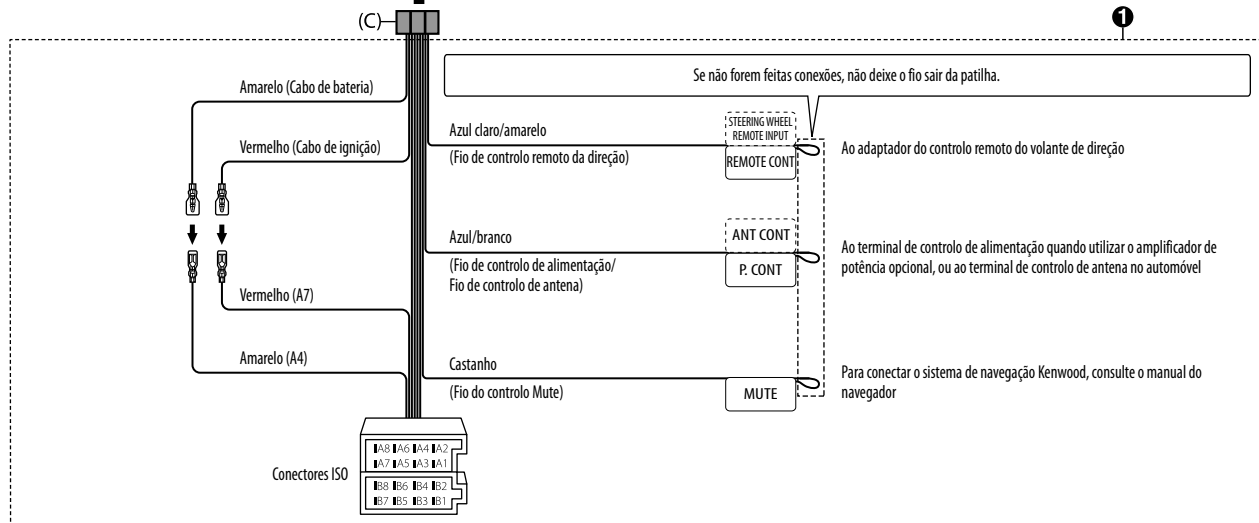
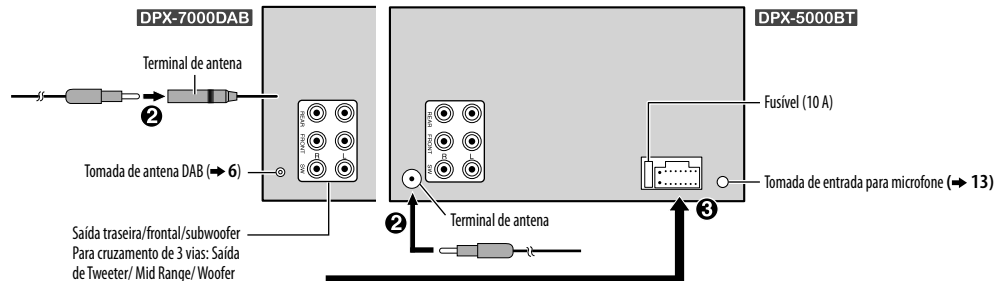

## INSTALAÇÃO / CONEXÃO

### Instalação da antena DAB (para DPX-7000DAB)

Ligue a antena DAB fornecida à tomada de antena DAB. (→ 31)

#### ▲ Cuidado

- A antena de película (F) é para uso exclusivo dentro do veículo.
- Não instale nos seguintes lugares:
  - Onde possa bloquear a visão do condutor.
  - Onde possa obstruir a operação dos dispositivos de segurança tais como as almofadas de ar.
  - Em superfícies de vidro móveis tais como a porta traseira.
  - No lado do veículo (por ex., janela da porta, janela pequena dianteira).
  - Na janela traseira.
- A intensidade do sinal se enfraquecer-se-á se a antena for instalada nos seguintes lugares:
  - Em vidro refletor de raios infravermelhos ou lugares cobertos com uma película de vidro tipo espelho.
  - Onde a antena se sobreponha com a antena de rádio genuína (padrão).
  - Onde a antena se sobreponha com os fios de aquecimento da janela.
  - Em vidro que bloqueie os sinais de rádio (por ex., vidro refletor de raios infravermelhos, vidro de isolamento térmico).
- Pode ocorrer uma má receção:
  - Devido a ruído quando o limpa-para-brisas, ar condicionado ou motor for ligado.
  - Dependendo da direção da estação transmissora com respeito ao veículo (antena).
- Limpe completamente o óleo e sujidade da superfície de colagem com o limpador fornecido (I).
- Não dobre nem danifique a antena de película (F).
- Pode não ser possível instalar a antena em determinados veículos.
- Verifique a rota do cabo da antena de película (F) e do amplificador (G) antes de colar.
- Não aplique nenhum limpador de vidro depois de colar a antena de película (F).

### Determine a posição de instalação da antena

- A direção da antena de película (F) muda dependendo se a antena de película (F) é instalada no lado direito ou lado esquerdo.
- Certifique-se de que verifica a localização de instalação da antena de película (F) antes de sua instalação. A antena de película não pode ser colada novamente.
- Separe de outras antenas pelo menos 100 mm.
- Não coloque a unidade amplificadora (G) na linha de cerâmica (parte preta) ao redor do vidro dianteiro. Porque não há adesão suficiente.

#### ■ Instalação da antena no lado esquerdo

#### ■ Instalação da antena no lado direito

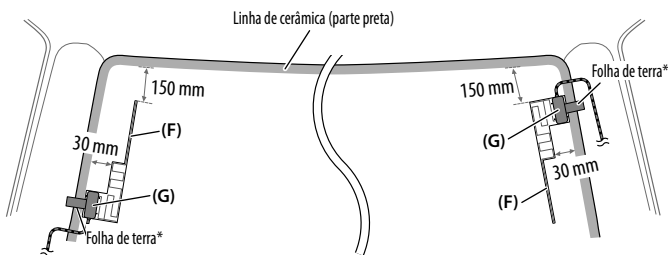

\* Coloque a folha de terra da unidade amplificadora (G) na parte metálica do pilar dianteiro.

### Lista de peças para instalação

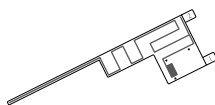

(×1)

(F) Antena de película



(×1)

(G) Unidade amplificadora  
(cabo com amplificador, 3,5 m)

(×3)

(H) Abraçadeira de cabo



(×1)

(I) Limpador

## INSTALAÇÃO / CONEXÃO

### ▲ Cuidado

#### Quando instalar o cabo da antena dentro do pilar dianteiro com a almofada de ar instalada

- A tampa do pilar dianteiro é fixada com um grampo especial, que pode ser preciso substituir se for retirado.

Contate o seu concessionário automóvel para os detalhes sobre como retirar a tampa do pilar dianteiro e a disponibilidade de peças de substituição.

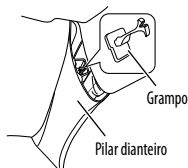

- Instale a unidade amplificadora (G) acima da almofada de ar de forma a não obstruir a operação da almofada de ar.

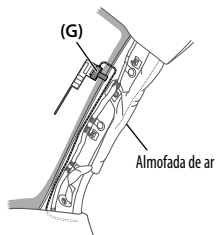

### Visão geral da instalação

Por motivos de segurança, a antena deve ser instalada no lado do passageiro.

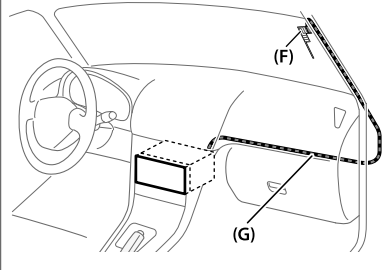

### Instalação da antena

#### 1 Retire a tampa do pilar dianteiro do seu automóvel.

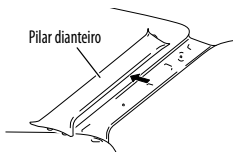

#### 2 Limpe o para-brisas com o limpador fornecido (I).

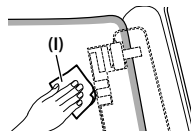

- Espere até que a superfície do vidro seque completamente antes de continuar.
- Aqueça a superfície do para-brisas com o desembaciador se estiver fria (durante o inverno).

#### 3 Retire o separador (etiqueta 1) da antena de película (F) horizontalmente e cole a antena no para-brisas.

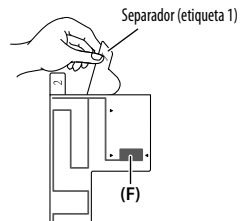

Não toque na superfície de colagem (lado adesivo) da antena de película (F).

## INSTALAÇÃO / CONEXÃO

- 4** Esfregue a antena de película gentilmente no para-brisas na direção da seta mostrada para permitir sua adesão firme.

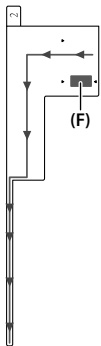

- 5** Retire o separador (etiqueta 2) da antena de película (F) verticalmente.

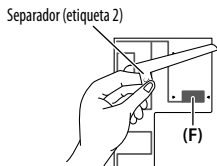

- 6** Ajuste a posição da protusão da unidade amplificadora (G) com o ▼ na antena de película (F) e cole. Não toque no terminal do condutor da superfície de colagem (lado adesivo) da unidade amplificadora (G).
- Quando instalar a antena no lado direito

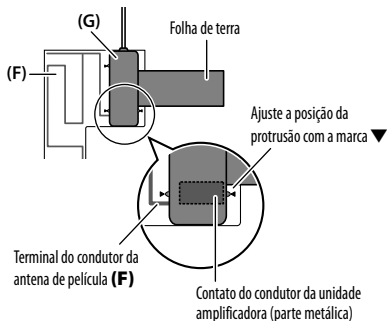

- Quando instalar a antena no lado esquerdo

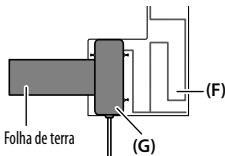

- 7** Retire a película que cobre a folha de terra e cole a folha de terra na parte metálica do veículo.

Proporcione uma margem suficiente para a folha de terra, de forma que não interfira com as partes interiores (tampa do pilar dianteiro). Tome cuidado também para que as partes interiores não interfiram com a unidade amplificadora (G).

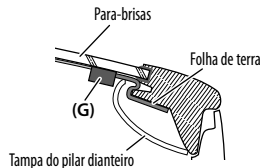

- 8** Ligue os cabos da antena.

Utilize uma abraçadeira de cabo (H) para segurar a antena no pilar em várias posições.

- 9** Instale a tampa do pilar dianteiro de volta em sua posição original.

Certifique-se de que não danifica a folha de terra e a unidade amplificadora (G) quando cobrir.

- 10** Ligue a unidade amplificadora (G) ao terminal de entrada DAB na parte traseira do aparelho.

- 11** Defina [DAB ANT POWER] para [ON]. (→ 5)



- “Made for iPod,” and “Made for iPhone” mean that an electronic accessory has been designed to connect specifically to iPod, or iPhone, respectively, and has been certified by the developer to meet Apple performance standards. Apple is not responsible for the operation of this device or its compliance with safety and regulatory standards. Please note that the use of this accessory with iPod or iPhone may affect wireless performance.
- iPhone, iPod, iPod classic, iPod nano, iPod touch and iTunes are trademarks of Apple Inc., registered in the U.S. and other countries.
- Lightning is a trademark of Apple Inc.
- The “AAC” logo is a trademark of Dolby Laboratories.
- Google, Google Play and Android are trademarks of Google Inc.
- The Bluetooth® word mark and logos are registered trademarks owned by Bluetooth SIG, Inc. and any use of such marks by JVC KENWOOD Corporation is under license. Other trademarks and trade names are those of their respective owners.
- The N-Mark is a trademark or registered trademark of NFC Forum, Inc. in the United States and in other countries.

#### **libFLAC**

Copyright (C) 2000,2001,2002,2003,2004,2005,2006,2007,2008,2009 Josh Coalsou  
Redistribution and use in source and binary forms, with or without modification, are permitted provided that the following conditions are met:

- Redistributions of source code must retain the above copyright notice, this list of conditions and the following disclaimer.
- Redistributions in binary form must reproduce the above copyright notice, this list of conditions and the following disclaimer in the documentation and/or other materials provided with the distribution.
- Neither the name of the Xiph.org Foundation nor the names of its contributors may be used to endorse or promote products derived from this software without specific prior written permission.

THIS SOFTWARE IS PROVIDED BY THE COPYRIGHT HOLDERS AND CONTRIBUTORS “AS IS” AND ANY EXPRESS OR IMPLIED WARRANTIES, INCLUDING, BUT NOT LIMITED TO, THE IMPLIED WARRANTIES OF MERCHANTABILITY AND FITNESS FOR A PARTICULAR PURPOSE ARE DISCLAIMED. IN NO EVENT SHALL THE FOUNDATION OR CONTRIBUTORS BE LIABLE FOR ANY DIRECT, INDIRECT, INCIDENTAL, SPECIAL, EXEMPLARY, OR CONSEQUENTIAL DAMAGES (INCLUDING, BUT NOT LIMITED TO, PROCUREMENT OF SUBSTITUTE GOODS OR SERVICES; LOSS OF USE, DATA, OR PROFITS; OR BUSINESS INTERRUPTION) HOWEVER CAUSED AND ON ANY THEORY OF LIABILITY, WHETHER IN CONTRACT, STRICT LIABILITY, OR TORT (INCLUDING NEGLIGENCE OR OTHERWISE) ARISING IN ANY WAY OUT OF THE USE OF THIS SOFTWARE, EVEN IF ADVISED OF THE POSSIBILITY OF SUCH DAMAGE.