

**F**

## Notice d'utilisation pour votre réfrigérateur-congélateur.

Avant la mise en marche prenez connaissance des consignes de sécurité et des avertissements figurant dans ce document.

**Français***pages 3 - 5***GB**

## Operating instructions for your refrigerator-freezer.

Before plugging in the appliance, carefully read the safety instructions and warnings given in this document.

**English***pages 6 - 8***D**

## Gebrauchsanleitung für Ihren Kühl-Gefrierschrank.

Vor der Inbetriebnahme sind die in der vorliegenden Anleitung enthaltenen Sicherheitsvorschriften und Warnungen zur Kenntnis zu nehmen.

**Deutsch***Seiten 9 - 11***NL**

## Gebruiksaanwijzing voor diepvrieskast.

Lees eerst de te nemen veiligheidsmaatregelen en waarschuwingen in deze documentatie voor u het apparaat inschakelt.

**Nederlands***bladzijde 12 - 14***P**

## Instruções de utilização para o frigorífico-congelador.

Antes de pôr a funcionar, leia as recomendações de segurança e as advertências presentes neste documento.

**Português***página 15 - 17***E**

## Instrucciones para el refrigerador-congelador.

Antes de poner la nevera en marcha, lea las consignas de seguridad y advertencias que figuran en este documento.

**Español***página 18 - 20***I**

## Manuale di istruzioni per frigorifero-congelatore.

Prima di avviare l'elettrodomestico, leggere attentamente le norme di sicurezza e le avvertenze riportate nel presente documento.

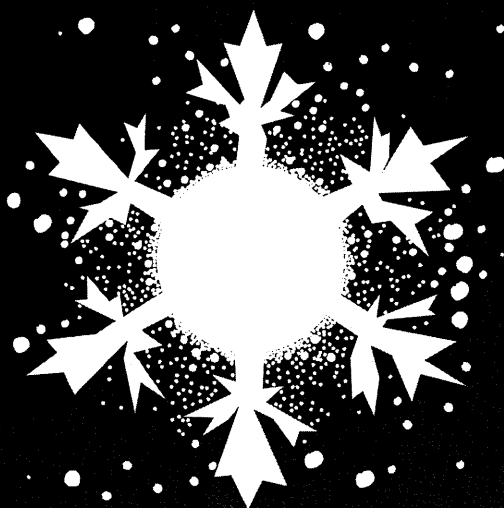
**Italiano***pagina 21 - 23*

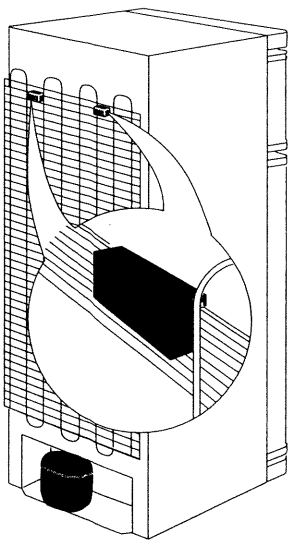

A1

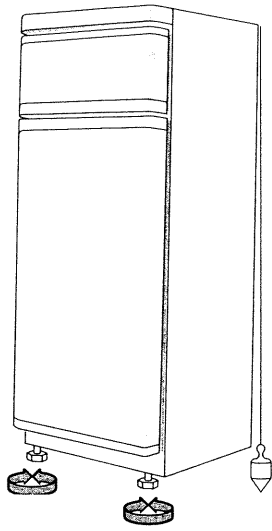

A2

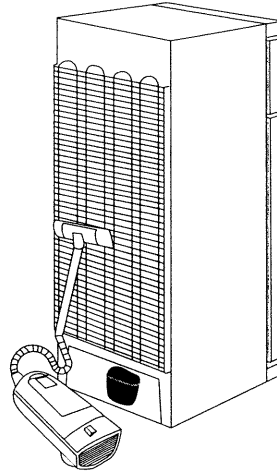

B1

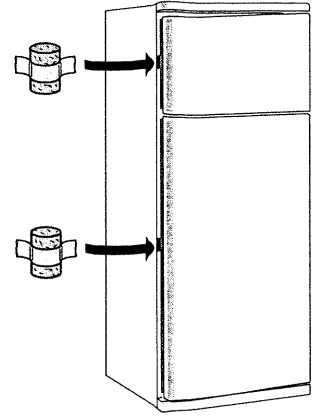

C1

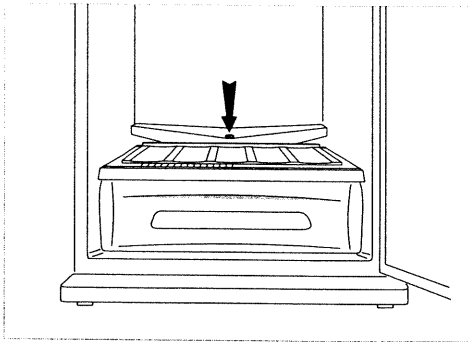

D1

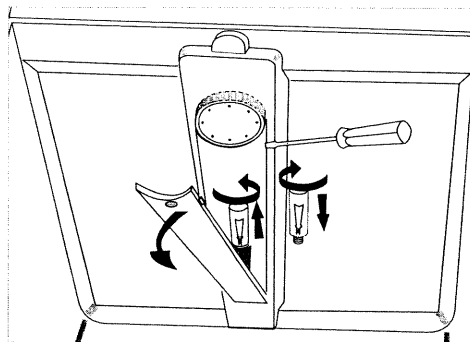

E1

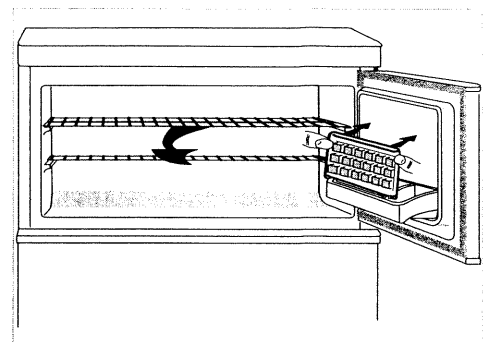

F1

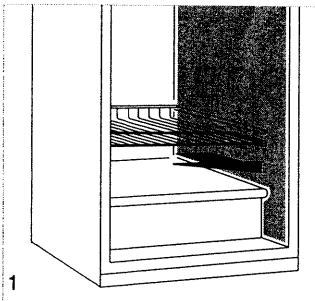

1

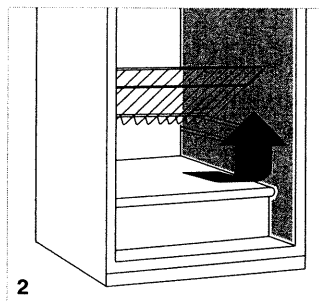

2

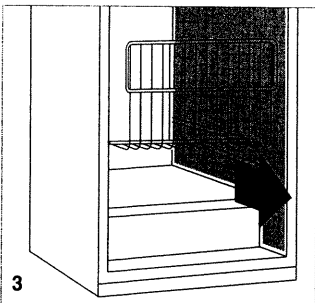

3

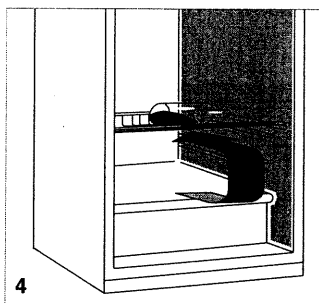

4

Les clayettes / The shelves / Die Ablageroste / De legroosters / As grelhas / Las parrillas / Ripiani

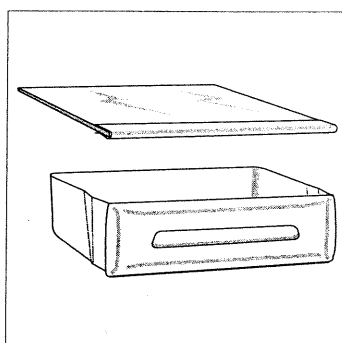
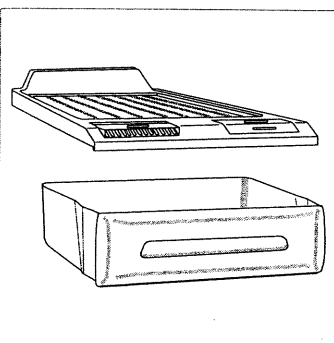

Le dessus de bac à légumes / The Top of vegetable drawer / Die Oberplatte des Gemüsebehälters / De bovenkant van de groentebak / A tampa da gaveta de legumes / La tapa de la cubeta de verduras / Parte superiore cassetti per verdura

Le bac à légumes / The Vegetable drawer / Der Gemüsebehälter / De groentebak / A gaveta de legumes / La cubeta de verduras / Cassetto per verdura

# Installation

Si ce réfrigérateur muni de fermeture magnétique, devait remplacer un appareil à fermeture mécanique, nous vous conseillons de rendre celle-ci inutilisable ou de démonter la ou les portes. Cela afin d'éviter que des enfants ne puissent s'y enfermer et se mettre ainsi en danger de mort. Si votre appareil doit être détruit, faites appel à votre revendeur ou à un spécialiste. Certains composants peuvent être dangereux pour la santé et l'environnement.

## Emplacement et raccordement

- Votre appareil est conçu pour fonctionner à des températures ambiantes suivant sa classe climatique.

Ces températures doivent être scrupuleusement respectées. La classe climatique de votre appareil est indiquée sur la plaque signalétique comme suit

Classe climatique	Température ambiante
SN	+10°C à +32°C
N	+16°C à +32°C
ST	+18°C à +38°C
T	+18°C à +43°C

- Installez votre appareil loin de toute source de chaleur, radiateurs, cuisinières, rayons solaires trop intenses...
- Dans tous les cas d'utilisation, veillez à laisser un espace suffisant autour de l'appareil.
- Prévoyez une prise de courant 10 - 16 A avec prise de terre. Assurez vous que la tension indiquée sur la plaque signalétique de l'appareil (celle-ci se trouve sur la cuve à gauche à côté du bac à légumes) correspond bien à la tension de l'installation électrique de l'habitation.

**La mise à la terre de l'appareil est obligatoire aux termes de la loi. Nous ne pouvons être tenus pour responsables d'incident causé par la non observation de cette exigence.**

### AVANT LA MISE EN SERVICE :

- Nettoyez l'intérieur à l'aide, par exemple, d'une éponge imbibée d'eau et de vinaigre. en évitant de mouiller les éléments électriques (boîtier électrique, bouton de commande).
- Veillez à ce que la manette soit sur "0" stop.
- Laissez votre appareil à l'arrêt pendant 2 heures pour permettre au liquide réfrigérant de se stabiliser.
- Deux butées sont fournies emballées dans le sachet "accessoires", fixez les sur le condenseur (grille arrière) pour éviter que celui-ci ne touche le mur : -> **A1**.
- Calez l'appareil au moyen des pieds réglables déjà en place, une légère inclinaison de l'appareil vers l'arrière, facilitera la fermeture des portes : -> **A2**.
- Dans le cas où les portes ne seraient pas correctement alignées, vous avez la possibilité de les régler. Desserrez les deux vis du pivot situé entre les deux portes, réglez l'alignement en déplaçant latéralement les portes, resserrez les deux vis.

*Cet appareil est conforme à la directive européenne basse tension C.E.E. 73 / 23 relative à la sécurité électrique, ainsi qu'aux directives européennes, C.E.E. 89 / 336 relative à la compatibilité électro-magnétique et CEE 93/68 relative au marquage CE.*

- Il est possible de changer le sens d'ouverture des portes : renseignez vous auprès de votre revendeur.

# Utilisation

## Votre appareil et ses fonctions

### THERMOSTAT

- Le réglage de la température des deux compartiments s'effectue au moyen du thermostat, situé dans la partie supérieure du compartiment réfrigérateur devant la lampe d'éclairage.
- Selon modèle la position "0", enclenchée par un petit déclic du bouton, interrompt le fonctionnement de l'appareil (lampe interne et compresseur désactivés).

### ATTENTION !

**QUAND LE THERMOSTAT EST SUR LA POSITION "0", L'APPAREIL N'EST PAS ISOLE DE LA PRISE DE COURANT.**

**AVANT D'EFFECTUER UNE QUELCONQUE INTERVENTION SUR L'APPAREIL, DEBRANCHEZ LA FICHE DE LA PRISE DE COURANT.**

- Tournez la manette vers la droite pour un réglage plus froid, vers la gauche pour un réglage moins froid.

### MISE EN MARCHÉ DE L'APPAREIL

- Placez la manette de thermostat en position médiane. Laissez votre réfrigérateur ainsi pendant 24 heures.
- Ajustez ultérieurement le réglage en fonction de vos besoins.

### REGLAGE EN UTILISATION

La température à l'intérieur du compartiment réfrigérateur est fonction de plusieurs facteurs tels que la température ambiante, la fréquence d'ouverture de la porte, la quantité de denrées entreposées, le mode de rangement de ces denrées. Ces facteurs doivent être pris en considération lors du réglage du thermostat. Seule votre expérience vous permettra de déterminer la position convenant le mieux à vos besoins.

- Au cas où la température ambiante serait basse (milieu non chauffé en hiver), il peut être nécessaire de positionner le thermostat vers une position plus froide, afin de maintenir la température du compartiment congélateur suffisamment froide.

### FONCTIONNEMENT

La paroi située au fond du compartiment réfrigérateur est une paroi réfrigérée, il est donc normal que lors du fonctionnement, des gouttes d'eau ou de glace apparaissent. Celles-ci sont évacuées automatiquement lors du dégivrage du compartiment.

## Equipement réfrigérateur

### LA CONTRE-PORTE

Elle est modulable : elle vous permet de déplacer les balconnets selon vos besoins et de les nettoyer facilement.

### LES CLAYETTES

Elles peuvent être facilement dégagées même lorsque la porte est ouverte à angle droit.

Elles sont réglables en hauteur et inclinables pour le stockage de bouteilles.

### LE BAC A LEGUMES

Il peut être compartimenté grâce à une cloison amovible, permettant ainsi de moduler l'espace du bac en fonction de vos besoins.

### LE DESSUS DE BAC A LEGUMES. (selon modèle)

Le dessus du bac est strié pour un rangement supplémentaire de bouteilles. Il est équipé d'un contrôle d'humidité réglable :

- la position ouverte est préconisée pour les aliments tels que courges, tomates, potiron, avocats, pamplemousses, citrons...
- la position fermée garantit le taux d'humidité nécessaire à la conservation des aliments tels que carottes, endives, salade, poireaux, raisin, prunes, poires, bananes...

# Utilisation

## Conseils réfrigérateur

Le bon usage de votre réfrigérateur ainsi que le respect de règles d'hygiène rigoureuses peuvent contribuer de façon significative et efficace à l'amélioration de la conservation de vos aliments. C'est pourquoi nous vous conseillons de lire attentivement le paragraphe suivant.

### MAÎTRISE DE LA TEMPERATURE

- Stockez les aliments les plus sensibles dans la zone la plus froide de l'appareil, conformément aux indications de cette notice.
- Attendez le complet refroidissement des préparations avant de les stocker (ex : soupe).
- Limitez le nombre d'ouvertures de la porte.
- Positionnez la commande de réglage du thermostat de façon à obtenir une température suffisamment basse. Ce réglage doit se faire progressivement afin de ne pas provoquer le gel des denrées.

La mesure de la température d'une zone, clayette par exemple, peut se faire au moyen d'un thermomètre placé, dès le départ, dans un récipient rempli d'eau (verre). Pour être fidèle et représentative de ce qui se passe à l'intérieur de l'appareil, la lecture de la température doit être faite après quelques heures de stabilisation de l'ensemble, par exemple le matin à la première ouverture de la porte.

### RESPECT DES REGLES D'HYGIENE ALIMENTAIRE

- Retirez les emballages du commerce avant de placer les aliments dans le réfrigérateur (emballages des packs de yaourts...).
- Emballez systématiquement la nourriture pour éviter que les denrées ne se contaminent mutuellement.
- Disposez les aliments de telle sorte que l'air puisse circuler librement tout autour.
- Nettoyez fréquemment l'intérieur du réfrigérateur en utilisant un produit d'entretien sans effet oxydant sur les parties métalliques.

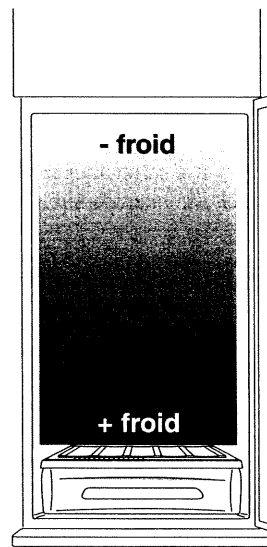

- Identification de la zone **la plus froide** de votre réfrigérateur, qui est plus particulièrement adaptée à la conservation des aliments fragiles tels que les viandes, poissons, charcuterie, plats cuisinés sous vide, crudités en sachet,...
- Dans le sens de la profondeur, la température la plus froide se situe à proximité de la paroi arrière (au niveau indiqué sur ce schéma).

## Equipement congélateur

### LE BAC RESERVE DE GLACE (selon modèle)

Il sert :

- avec séparation amovible, au démoulage et au stockage des glaçons,
  - au stockage des surgelés.
- Ce bac peut être enlevé si vous voulez congeler ou conserver une quantité plus grande de produits.

### LES DEMI-CLAYETTES (selon modèle)

Elles peuvent être positionnées de trois façons :

- côte à côte sur une glissière,
- sur deux glissières, pour le stockage de surgelés dans le bac réserve de glace
- superposées sur une glissière, pour un maximum de volume.

### LA CLAYETTE (selon modèle)

- selon vos besoins : positionnez la en partie haute ou médiane.

## Conseils congélateur

### LE POUVOIR DE CONGELATION

- C'est le poids de produits que vous pouvez congeler en 24 heures. Il est indiqué sur la plaque signalétique (située à l'intérieur du compartiment réfrigérateur à côté du bac à légumes).

### CONSERVATION, HYGIÈNE

- Précautions à prendre :
  - Sélectionnez des produits frais et de qualité.
  - Ne placez pas les produits à congeler en contact direct avec les produits déjà congelés.
  - Consommez un produit décongelé dans les 24 heures.
  - Ne recongelez jamais des aliments qui ont été décongelés.
  - Utilisez plutôt la partie inférieure de votre congélateur pour la conservation des produits surgelés.
  - N'ouvrez pas trop fréquemment la porte du congélateur afin d'éviter une remontée de la température à l'intérieur du compartiment.

- Ne dépassez pas la date limite de conservation recommandée sur les emballages de produits surgelés.

En cas de coupure de courant prévue 24 heures à l'avance, tournez la manette de thermostat vers la droite pour activer la production de froid, et maintenez votre congélateur bien rempli en le complétant au besoin, par des bouteilles plastiques au trois-quarts pleines d'eau; le temps de remontée en température des aliments étant maximum quand le compartiment est plein.

- Lors d'une coupure de courant, évitez d'ouvrir la porte du compartiment congélateur.

### SECURITE

- N'entreposez pas de boissons gazeuses dans le compartiment congélateur.
- Ne mettez pas de bouteilles en verre pleines dans le compartiment congélateur.
- Ne consommez pas trop froid certains produits, tel que la glace.

## Comment économiser l'énergie

### CONSEILS

- Installez votre appareil dans un endroit frais et bien aéré, loin des rayons directs du soleil et loin de toute source de chaleur (radiateurs, cuisinières, etc.).
- Dépoussiérez une fois par an la grille du condenseur située à l'arrière de l'appareil afin de laisser passer l'air entre les ailettes de refroidissement.
- Laissez refroidir les aliments avant de les mettre dans l'appareil.
- Mettez dans la partie réfrigérateur les produits à décongeler. Ils contribueront à refroidir les aliments du réfrigérateur.
- Dégivrez régulièrement la partie congélateur (voir rubrique "Entretien"). Une couche épaisse de givre perturbe la circulation du froid et augmente donc la consommation d'énergie.
- Laissez la porte ouverte le moins longtemps possible au moment de l'introduction ou du retrait des aliments.
- Ne sélectionnez pas de température trop basse. Ajustez le thermostat en fonction des denrées conservées.
- Disposez et annotez les paquets entreposés dans le congélateur de façon à les repérer rapidement. Vous éviterez ainsi les ouvertures prolongées de la porte et les pertes de froid.
- Conditionnez les produits en portions, pas plus de 1 kg pour les fruits et légumes et jusqu'à 2,5 kg pour la viande. Les portions congèlent plus vite.
- Classez les produits congelés par catégorie et ne dépassez pas la durée de stockage.



# Entretien

## Nettoyage

### NETTOYAGE DE LA CARROSSERIE

- Nettoyez régulièrement votre appareil. Utilisez uniquement de l'eau tiède additionnée d'un peu de produit de vaisselle.
- Proscrivez les poudres abrasives, les éponges abrasives (métalliques ou plastiques), les produits agressifs (alcool, diluants,....).
- Dépoussiérez une fois par an la grille du condenseur située à l'arrière de votre appareil.

### NETTOYAGE ET DEGIVRAGE DU COMPARTIMENT REFRIGERATEUR

- Nettoyez soigneusement et de façon régulière la cuve, la contre-porte et les accessoires du compartiment réfrigérateur. Pour cela :

- Débranchez votre appareil.
- Nettoyez avec de l'eau tiède additionnée d'un peu de produit vaisselle en évitant de mouiller les éléments électriques (boîtier électrique, bouton de commande).
- Rincez avec de l'eau vinaigrée.
- Proscrivez les produits agressifs (alcool, diluants...) pouvant transmettre des odeurs.
- Le dégivrage de ce compartiment est automatique, néanmoins, nous vous recommandons de veiller régulièrement à la propreté de l'orifice d'écoulement des eaux de dégivrage situé dans le fond de cuve, au dessus du bac à légumes : -> D1.

## Dégivrage

### DEGIVRAGE ET NETTOYAGE DU COMPARTIMENT CONGELATEUR

Lorsque l'épaisseur de givre excède 3 mm, nous vous conseillons de dégivrer ce compartiment et ce, en un temps le plus court possible. Pour cela :

- Enlevez le givre avec une raclette en bois ou en plastique.

**IMPORTANT : ne pas employer d'objet métallique qui risquerait d'endommager irrémédiablement le circuit froid.**

- Epongez l'eau de dégivrage.
- Nettoyez avec de l'eau tiède additionnée d'un peu de produit vaisselle.
- Rincez avec de l'eau vinaigrée.
- Séchez soigneusement l'intérieur.
- Remettez l'appareil en fonctionnement, puis rangez vos produits.

### CONSEIL :

**24 heures avant le dégivrage positionnez le thermostat sur la position maxi afin d'abaisser la température.**

## Entretien courant

### ARRET PROLONGE : -> C1

- Débranchez l'appareil.

Nous vous recommandons pour aérer votre appareil, de maintenir la porte ouverte au moyen par exemple, d'un bouchon tenu avec un adhésif

### REPLACEMENT DE LA LAMPE : -> E1

- Débranchez la prise de courant.
- Abaissez le plafonnier en agissant sur les deux clips situés près du bouton de thermostat.
- Dévissez la lampe et remplacez celle-ci par une lampe de même encombrement et de mêmes caractéristiques (E 14 - 10 W).
- Reclipsez le plafonnier.

## Un petit problème ! Que faire ?

Quelques incidents peuvent survenir lors de l'utilisation de votre réfrigérateur-congélateur, voici quelques points à vérifier :

### Le réfrigérateur-congélateur ne fonctionne pas

- Vérifiez :
  - Si le branchement électrique est correct et s'il est en bon état.
  - Si le thermostat est en position de marche.

### Le réfrigérateur-congélateur est bruyant

- Le sol est instable.
- Les pieds sont mal réglés.

### Il y a trop de givre dans le congélateur

- Celui-ci doit être dégivré.

### De l'eau coule dans le bas du réfrigérateur

- Le trou d'évacuation est bouché ; débouchez le trou à l'aide, par exemple, d'une aiguille à tricoter.

### Le givre est excessif dans la partie réfrigérateur et la température anormalement basse

- Il se peut que le compresseur fonctionne en continu; dans ce cas, ramenez progressivement la manette du thermostat sur une position inférieure jusqu'à obtenir de nouveau des périodes d'arrêt du compresseur.

### La lampe ne s'allume pas

- La prise est débranchée.
- L'ampoule doit être remplacée (voir paragraphe ci dessus).

La représentation symbolique des éléments de cet appareil n'est pas contractuelle. Le constructeur se réserve le droit de modifier à tout moment l'esthétique de ses appareils ou d'apporter des innovations techniques sans modifier ce document.

## Service après-vente

Les éventuelles interventions sur votre appareil doivent être effectuées:

- Soit par votre vendeur ou par le service après vente pendant la période de garantie.
- Soit par un autre professionnel qualifié dépositaire de la marque.

Lors de votre appel, mentionnez les références complètes de votre appareil (modèle, type, numéro de série).

Ces renseignements figurent sur la plaque signalétique située sur la cuve en bas à gauche.

**PIECES D'ORIGINE :** Demandez à votre vendeur que, lors d'une intervention d'entretien seules des **PIECES DETACHEES CERTIFIEES D'ORIGINE** soient utilisées.



# Installation

If this refrigerator-freezer, equipped with a magnetic lock, is to replace an appliance with a mechanical lock, it is absolutely essential to remove the door or doors with a mechanical lock before discarding or dumping it. This will prevent children from locking themselves inside where they could die from suffocation. When out of order, if your appliance needs to be disposed of, please call your retailer or a specialist. Some components may be dangerous for health and environment.

## Location and connection

- Your appliance is designed to operate at ambient temperatures according to its climatic category. These temperatures must be carefully respected. The climatic category of your appliance is shown on the identification plate as follows:

Climatic category	Ambient temperature
SN	from +10°C to +32°C
N	from +16°C to +32°C
ST	from +18°C to +38°C
T	from +18°C to +43°C

- Install your appliance away from any source of heat, such as radiators, stoves, strong sunlight...
- Always see that there is sufficient space around the appliance.
- Plug the appliance into a 10-16 A outlet connected to earth. Check that the voltage shown on the identification plate of the appliance (the plate being located on the compartment, to the left, at the level of the vegetable drawer) indeed corresponds to the voltage of the electrical installation of the dwelling.  
**Under the law, it is mandatory that the appliance be connected to earth. We can not be held responsible for any incident caused by a failure to observe this legal requirement.**

### BEFORE STARTUP:

- Clean the inside with, for example, a sponge moistened with water and vinegar. Do not wet electrical components (electrical box, control button).
- Check that the handle is set to "0" (Stop).
- Leave your appliance off for 2 hours to allow the coolant to stabilize.
- Two stops are supplied inside an "accessories" packet. Fasten them on the condenser (grid on back) so that the condenser cannot touch the wall: -> **A1**.
- Level the appliance with the built-in adjustable feet; when the appliance is slightly tilted to the rear, the doors will close better: -> **A2**.
- The doors can be adjusted if they are not correctly aligned. Loosen the two screws on the pivot between the two doors. Adjust the alignment by moving the doors sideways. Then retighten the two screws.

*This appliance conforms with European directive EEC 73/23 on low voltage, relative to electrical safety, as well as to European directives EEC 89/336 relative to electromechanical compatibility and EEC 93/68 relative to EC marking.*

- The direction in which the doors open can be changed: contact your retailer.

# Operation

## Your appliance and its functions

### THERMOSTAT

- The thermostat serves to adjust the temperature inside the two compartments. It is located at the top of the refrigerator compartment in front of the light.
- According to the model, the "0" setting, the engagement of which is indicated by a small click of the button, turns off the appliance (inside light and compressor off).

### WARNING!

**WHEN THE THERMOSTAT IS SET TO "0", THE APPLIANCE IS NOT DISCONNECTED FROM THE MAINS. BEFORE PERFORMING ANY WORK ON THE APPLIANCE, DISCONNECT THE PLUG FROM THE WALL OUTLET.**

- Turn the handle to the right for a colder adjustment, towards the left for a less cold adjustment.

### STARTUP OF APPLIANCE

- Put the handle of the thermostat in the middle position. Then leave your refrigerator like this for 24 hours.
- Make adjustments later according to your needs.

### ADJUSTMENT DURING USE

The temperature inside the refrigerator depends on several factors, such as ambient temperature, how often the door is opened, the quantity of stored food and the way in which these foods are arranged. When adjusting the thermostat, these factors must be considered. Only your own experience will enable you to determine the setting which best suits your needs.

- In the event that the ambient temperature might be low (unheated surroundings in winter), it might be necessary to set the thermostat to a colder position in order to keep the temperature of the freezer compartment sufficiently cold.

### OPERATION

The back wall of the refrigerator compartment is a refrigerated wall. When your appliance is running, it is thus normal that drops of water and ice will form on it. They are automatically removed when defrosting the compartment.

## Refrigerator equipment

### INSIDE OF APPLIANCE DOOR

It is modular: you can move the racks according to your needs and clean them easily.

### SHELVES

They can be easily removed, even when the door is open at a right angle. They can be adjusted in height and can be tipped for the storage of bottles.

### VEGETABLE DRAWER

It can be compartmented with a removable partition, so that you can modulate the space of the drawer according to your needs.

### TOP OF VEGETABLE DRAWER (according to model)

The top of the vegetable drawer is striated for additional storage of bottles. It is equipped with an adjustable humidity control:

- the open position is recommended for the storage of such foods as squash, tomatoes, pumpkin, avocados, grapefruit and lemons...
- the closed position ensures the level of humidity necessary for the preservation of such foods as carrots, chicory, lettuce, leeks, grapes, plums, pears, bananas...

# Operation

## Recommendations on use of your refrigerator

The proper use of your refrigerator and the respect of strict hygiene rules can contribute in a significant and effective manner to the preservation of your foods. For this reason, we strongly recommend that you read carefully the following paragraph.

### BEST USE OF TEMPERATURE

- Store the most sensitive foods in the coldest area of the appliance, in conformance with the information given in these operating instructions.
- Wait until prepared dishes have cooled completely before storing them (example: soup).
- Do not open the door more often than necessary.
- Set the thermostat adjustment control to have a sufficiently low temperature. This adjustment is to take place progressively so that foods will not freeze.

*The temperature in an area of the refrigerator, as on a shelf, can be measured with a thermometer put, right at the outset, in a container filled with water (such as a glass). To be reliable and representative of what is happening inside the appliance, the temperature is to be read after a few hours of overall stabilization, such as in the morning, for example, when the door is opened for the first time.*

### RESPECT OF FOOD HYGIENE RULES

- Take off store wrappings before putting foods in the refrigerator (plastic wrappings of packs of yogurts...).
- Always wrap foods so that one food does not contaminate another.
- Arrange foods in such a way that air can freely circulate around them.
- Clean the inside of the refrigerator frequently, while using a cleaning product which will not oxidize metal parts.

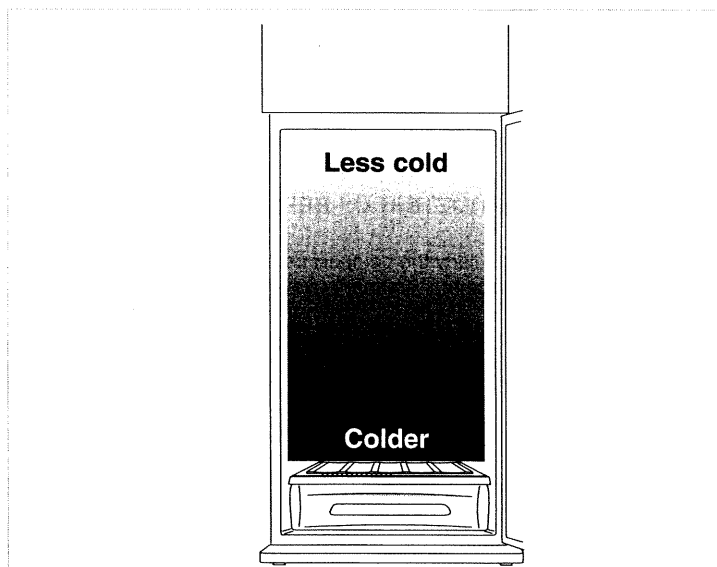

- Identification of the **coldest** area of your refrigerator, which is the best suited for the preservation of such fragile foods as meats, fish, delicatessen products, vacuum packed cooked dishes, raw vegetables in bags... In the direction of depth, the coldest temperature is found near to the rear wall (as shown on this illustration).

## Freezer equipment

### ICE CUBE DRAWER (according to model)

It serves:

- with a removable partition, to take ice cubes out of ice cube trays and to store the ice cubes,
  - for the storage of deep frozen foods.
- This drawer can be removed if you want to freeze or store a larger quantity of foods.

### HALF-SHELVES (according to model)

They can be placed in three ways:

- side by side on a slide,
- on two slides, for storage of deep frozen foods in the ice cube drawer,
- superposed on a slide for a maximum of volume.

### THE SHELVE (according to model)

- This drawer can be removed if you want to freeze or store a larger quantity of foods.

## Recommendations on use of freezer

### FREEZING POWER

- This is the weight of products that you can freeze in 24 hours. It is shown on the identification plate (located on the inside of the refrigerator compartment beside the vegetable drawer).

### PRESERVATION, HYGIENE

- Precautionary measures:
  - Select high quality fresh products.
  - Do not put products to be frozen in direct contact with already frozen products.
  - Use a thawed product within 24 hours.
  - Never refreeze foods which have been thawed.
  - It is best to use the lower part of your freezer for the preservation of deep frozen products.

- Do not open the door of the freezer too often to prevent a rise in temperature inside the freezer compartment.
- Do not go beyond the deadline date of preservation recommended on the packagings of deep frozen products.  
In the event of a power cut-out planned 24 hours in advance, turn the handle of the thermostat to the right to boost the production of cold, and keep your freezer well filled, by adding, if necessary, plastic bottles three quarters full of water; the temperature rise time of foods is at a maximum when the compartment is full.
- During a power outage, avoid opening the door of the freezer compartment.

### SAFETY

- Do not put carbonated beverages in the freezer compartment.
- Do not put full glass bottles in the freezer compartment.
- Do not eat certain products when they are too cold, such as ice cream.

## How to save energy

### RECOMMENDATIONS

- Install your appliance in a cool and well ventilated place, away from direct sunlight and all sources of heat (radiators, stoves...).
- Once a year, remove the dust from the condenser grid to the rear of the appliance so that air can pass between the cooling fins.
- Let foods cool down before putting them in the appliance.
- Put the products to be thawed into the refrigerator section. Thus, the cold from these products will serve to cool the foods in the refrigerator.
- Regularly defrost the freezer part (see "Maintenance" Section). A thick layer of ice disturbs the circulation of cold and thus increases the consumption of energy.
- When putting in and taking out foods, do not leave the door open any longer than necessary.
- Do not select too low a temperature. Adjust the thermostat according to the preserved foods.
- Arrange and mark packs of foods stored in the freezer so that they can be quickly found. You will thus avoid leaving the door open for long periods and the subsequent loss of cold.
- Pack products in portions of not more than 1 kg for fruits and vegetables and up to 2.5 kg for meat. The portions will freeze more quickly.
- Arrange the frozen products by category and do not go beyond the recommended storage time.

# Maintenance

## Cleaning

### CLEANING OF BODY

- Regularly clean your appliance. Only use lukewarm water containing a small amount of dish washing detergent.
- Never use abrasive materials, abrasive sponges (metal or plastic), or aggressive products (alcohol, solvents...).
- Once a year, remove dust from the condenser grid to the rear of the appliance.

### CLEANING AND DEFROSTING OF REFRIGERATOR COMPARTMENT

- Clean carefully and regularly the compartment, the inside of the door and accessories of the refrigerator compartment. To do this:

- Unplug the appliance.
- Clean with lukewarm water containing some dish washing detergent. Do not wet electrical components (electrical box, control button).
- Rinse with water containing some vinegar.
- Never use aggressive products (alcohol, solvents...) which can transmit odors.
- The defrosting of this compartment is automatic. Nevertheless, we recommend that you regularly check on the cleanliness of the defrosting water flow opening located to the rear of the compartment, above the vegetable drawer: -> D1.

## Defrosting

### DEFROSTING AND CLEANING OF FREEZING COMPARTMENT

When the thickness of the ice exceeds 3 mm, we recommend that you defrost this compartment in the shortest possible time. To do this:

- Unplug your appliance.
- Empty your freezer.
- Wrap up your products in insulated bags or in several sheets of paper and then put them in the refrigerator compartment; if the temperature of these products becomes too high, this can shorten preservation time.
- Put a container with hot water (50°C to 60°C) inside the freezing compartment, while having first put an insulating support between this container and the bottom of the compartment.

- Remove the ice with a wooden or plastic scraper.

**IMPORTANT: Never use a metal object which could permanently damage the cooling circuit.**

- Use a sponge to remove the defrosting water.
- Clean with water containing some dish washing detergent.
- Rinse with water containing some vinegar.
- Carefully dry the inside.
- Turn on the appliance and then put your products back inside.

### RECOMMENDATION:

**24 hours before defrosting, set the thermostat to the maximum position to lower the temperature.**

## Routine maintenance

### PROLONGED SHUTDOWN: -> C1

- Unplug the appliance.

It is best to air out your appliance. To keep the door open, use, for example, a cork held in place by adhesive tape.

### REPLACEMENT OF LIGHT BULB: -> E1

- Unplug the appliance.
- Lower the fixture by releasing the two clips near to the thermostat button.
- Unscrew the light bulb and replace it with a bulb of the same size and same characteristics (E14 - 10 W).
- Put the fixture back into place.

## Troubleshooting

Some incidents can occur during the use of your refrigerator-freezer. Here are some points to be checked:

### The refrigerator-freezer is not running

- Check:
  - If the electrical connection is correct and that it is in good condition.
  - If the thermostat is in the operating position.

### The refrigerator-freezer is noisy

- The floor is not stable.
- The feet are poorly adjusted.

### There is too much ice in the freezer

- It must be defrosted.

### Some water is running into the bottom of the refrigerator

- The drainage hole is clogged: use, for example, a knitting needle to unclog the hole.

### There is too much ice in the refrigerator part and the temperature is abnormally low

- The compressor may be running continuously; in this case, progressively bring the handle of the thermostat to a lower position until the compressor once again periodically stops.

### The light bulb does not light up

- The plug is disconnected.
- The bulb needs to be changed (see above).

The symbolic representation of this appliance is not contractual. The manufacturer reserves the right to change at any time the appearance of his appliances or to make technical changes without modifying this document.

## After Sales Service

Any work on your appliance must be performed:

- Either by your retailer or by the after sales service during the guarantee period,
- Or by another qualified professional who is an agent of the make.

When calling, give the full reference of your appliance (model, type, serial number).

This information is shown on the identification plate located on the compartment to the bottom left.

**ORIGINAL PARTS:** For maintenance work, ask your dealer that only **SPARE PARTS CERTIFIED AS ORIGINAL** be used.

**MANUFACTURER'S CERTIFIED PART.**



# Installation

Falls der vorliegende Kühl-Gefrierschrank mit Magnetverschluß ein Gerät mit mechanischem Verschluß ersetzen soll, so empfehlen wir, letzteren Verschluß vor der Entsorgung des Schrankes unbrauchbar zu machen oder die Tür(en) abzumontieren, um zu vermeiden, daß sich Kinder darin einschließen und in Lebensgefahr begeben können. Falls Ihr Gerät entsorgt werden soll, wenden Sie sich bitte an Ihre Vertriebsstelle oder an eine Spezialfirma. Gewisse Bauteile können für Gesundheit und Umwelt gefährlich sein.

## Aufstellungsort und Anschluß

- Ihr Gerät ist für den Betrieb bei Umgebungstemperaturen, die seiner Klimaklasse entsprechen, vorgesehen.

Diese Temperaturen müssen unbedingt eingehalten werden. Die Klimaklasse Ihres Geräts ist auf dem Typenschild in folgender Weise angezeigt:

Klimaklasse	Umgebungstemperatur
SN	+10°C bis +32°C
N	+16°C bis +32°C
ST	+18°C bis +38°C
T	+18°C bis +43°C

- Installieren Sie Ihr Gerät entfernt von allen Wärmequellen, wie Heizkörpern, Herden, starker Sonneneinstrahlung, usw....
- Bei allen Anwendungen ist über das Gerät genügend Raum zu lassen.
- Eine geerdete Steckdose für 10 - 16 A vorsehen. Sicherstellen, daß die auf dem Typenschild (links auf dem Gehäuse in Höhe des Gemüsebehälters) des Geräts genannte Versorgungsspannung der Stromversorgung Ihrer Wohnung entspricht.

Den gesetzlichen Vorschriften gemäß muß das Gerät geerdet werden. Für alle Unfälle, die durch Nichtbeachtung dieser Vorschrift entstehen, können wir keinerlei Verantwortung übernehmen.

### VOR DER INBETRIEBNAHME:

- Zur Reinigung des Innenraums kann zum Beispiel ein mit Essigwasser getränkter Schwamm verwendet werden. Ein Anfeuchten der elektrischen Ausstattungen (Schaltkasten, Bedienknopf) ist zu vermeiden.
- Darauf achten, daß der Bedienknopf auf "0" (stop) steht.
- Das Gerät zwei Stunden abgeschaltet lassen, um dem flüssigen Kältemittel Zeit zu lassen, sich zu stabilisieren.
- In einem "Zubehör"-Beutel werden zwei Anschläge geliefert. Diese sind auf dem Kondensator (Gitter auf der Rückseite) zu montieren, um zu verhindern, daß dieser die Wand berührt: -> **A1**.
- Das Gerät mit Hilfe der vorhandenen Stellfüße dem Boden anpassen. Eine leichte Neigung des Geräts nach hinten erleichtert das Schließen der Türen: -> **A2**.
- Falls die Türen nicht richtig ausgerichtet sind, so können sie eingestellt werden.  
Die beiden Schrauben des zwischen den beiden Türen gelegenen Drehzapfens lösen und die Türen durch seitliche Verschiebung richtig ausrichten. Die beiden Schrauben wieder festziehen.

Dieses Gerät entspricht bezüglich seiner elektrischen Sicherheit der Europäischen Richtlinie EWG 73/23 für Niederspannungsgeräte, und der Europäischen Richtlinie EWG 89/336 für die elektromagnetische Kompatibilität und EWG 93/68 für die Kennzeichnung CE.

- Die Öffnungsrichtung der Türen kann geändert werden. Hierzu ist bei der zuständigen Verkaufsstelle rückzufragen.

## Verwendung

### Ihr Gerät und seine Funktionen

#### THERMOSTAT

- Die Temperatur der beiden Fächer wird an dem im oberen Teil des Kühlfachs vor der Lampe angebrachten Thermostat eingestellt.
- Bei den einzelnen Modellen wird durch Einrasten des Knopfs in der Stellung "0" der Betrieb des Geräts unterbrochen (die Lampe der Innenbeleuchtung und der Kompressor werden abgeschaltet).

#### ACHTUNG !

**WENN SICH DER THERMOSTAT AUF STELLUNG "0" BEFINDET, IST DAS GERÄT NICHT VON DER STECKDOSE GETRENNT. VOR JEDIGEN EINGRIFFEN AM GERÄT DEN NETZSTECKER ABZIEHEN.**

- Den Knopf nach rechts drehen, um auf eine kältere Temperatur einzustellen, und nach links für eine weniger kalte Einstellung.

#### INBETRIEBNAHME DES GERÄTS

- Den Thermostatkopf in Mittelstellung überführen. Den Kühlschrank 24 Stunden lang in dieser Stellung beibehalten.
- Die Einstellung später je nach Bedarf nachregeln.

#### EINSTELLUNG WÄHREND DES BETRIEBS

Die Innentemperatur im Kühlschrank hängt von mehreren Faktoren ab, wie zum Beispiel der Umgebungstemperatur, der Häufigkeit des Öffnens der Tür, der Menge der eingelagerten Nahrungsmittel und der Art der Einordnung dieser Nahrungsmittel. Diese Faktoren müssen bei der Einstellung des Thermostats berücksichtigt werden. Die am besten Ihren Bedürfnissen entsprechende Stellung können sie einzig aus persönlicher Erfahrung festlegen.

- Bei niedriger Umgebungstemperatur (nicht geheizter Raum im Winter) kann es sich als notwendig erweisen, den Thermostat auf eine kältere Temperatur einzustellen, um die Temperatur im Tiefkühlfach ausreichend tief zu halten.

#### ARBEITSWEISE

Die auf dem Boden des Kühlabteils gelegene Fläche ist gekühlt, weshalb es normal ist, daß sich beim Kühlen darauf Wassertropfen oder Eis bilden. Diese werden beim Abtauen des Abteils automatisch abgeführt.

## Ausstattungen des Kühlschranks

#### TÜRVERKLEIDUNG

Sie ist bausteinartig aufgebaut und ermöglicht eine den Bedürfnissen entsprechende Verschiebung der Stufen und deren einfache Reinigung.

#### ABLAGEROSTE

Sie können leicht ausgebaut werden, auch wenn die Tür nur zu 90° geöffnet ist.

Ihre Höhe ist verstellbar, und sie können zum Einlagern von Flaschen geneigt werden.

#### GEMÜSEBEHÄLTER

Er kann mittels einer entfernbarer Zwischenwand in zwei Fächer unterteilt werden, wodurch der Raum des Behälters den Anforderungen entsprechend verändert werden kann.

#### OBERPLATTE DES GEMÜSEBEHÄLTERS (je nach Modell)

Die Oberplatte des Gemüsebehälters ist gerillt. Auf ihr können zusätzlich Flaschen abgestellt werden.

Sie ist mit einer verstellbaren Feuchtigkeitskontrolle ausgestattet:

- Die offene Stellung ist für Aufbewahrung von Nahrungsmitteln, wie Kürbissen, Tomaten, Avocados, Grapefruits und Zitronen, vorgesehen.
- Die geschlossene Stellung garantiert den erforderlichen Feuchtigkeitsgehalt für Produkte, wie Karotten, Chicorée, Salat, Lauch, Trauben, Pflaumen, Birnen, Bananen, usw..



# Verwendung

## Ratschläge für das Kühlabteil

Die richtige Verwendung des Kühlschranks und die strenge Befolgung hygienischer Vorschriften können auf bedeutende und wirksame Weise zu einer besseren Aufbewahrung der Lebensmittel beitragen. Wir empfehlen deshalb, den folgenden Abschnitt sorgfältig durchzulesen.

### BEHERRSCHUNG DER TEMPERATUR

- Die empfindlichsten Nahrungsmittel im kältesten Bereich des Geräts aufbewahren, gemäß den Anweisungen der vorliegenden Anleitung.
- Vor dem Einbringen von Zubereitungen (z.B. Suppe) warten, bis diese vollständig abgekühlt sind.
- Die Tür so wenig wie möglich öffnen.
- Den Bedienknopf des Thermostats so einstellen, daß eine ausreichend tiefe Temperatur erhalten wird. Diese Einstellung ist schrittweise vorzunehmen, um kein Gefrieren der Lebensmittel zu bewirken.

Die Temperatur kann von Anfang an in einem bestimmten Bereich (z.B. Ablagerost) mit Hilfe eines in einem wassergefüllten Gefäß (Glas) eingetauchten Thermometers gemessen werden. Um eine getreue, den Tatsachen entsprechende Ablesung der Temperatur zu erhalten, ist diese nach einer einige Stunden dauernden Stabilisierungsphase, zum Beispiel morgens beim ersten Öffnen der Tür vorzunehmen.

### EINHALTUNG VON ERNÄHRUNGSHYGIENISCHEN VORSCHRIFTEN

- Verpackungen des Handels (z.B. Plastikhüllen von Joghurt-Packungen) vor dem Einbringen in den Kühlschrank entfernen.
- Alle Nahrungsmittel systematisch verpacken, um sicherzustellen, daß sich

- einzelne Lebensmittel nicht gegenseitig verunreinigen.
- Die Nahrungsmittel so anordnen, daß die Luft sie frei umströmen kann.
- Den Kühlschrank häufig reinigen. Dabei ein Produkt verwenden, das auf die metallenen Teile keine oxidierende Wirkung ausübt.

- Identifizierung des **kältesten** Bereichs Ihres Kühlschranks, der besonders für die Aufbewahrung verderblicher Produkte, wie Fleisch, Fisch, Wurstwaren, vakuumverpackte Lebensmittel und in Beuteln enthaltene Rohkost geeignet ist.

In Richtung der Tiefe befindet sich die kälteste Temperatur in der Nähe der Rückwand (in der auf dieser Zeichnung angegebenen Höhe).

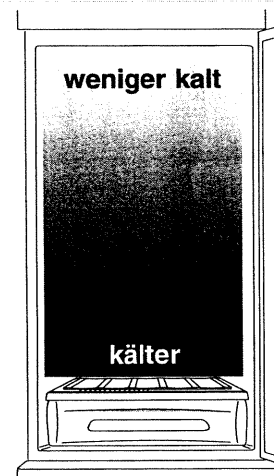

## Tiefkühl-Ausstattung

### EISWÜRFELFACH (je nach Modell)

Es dient:

- bei verschiebbarer Trennwand zur Herstellung und Aufbewahrung von Eiswürfeln,
  - zum Lagern von Tiefkühlkost.
- Dieses Fach kann entfernt werden, falls eine größere Menge von Produkten eingefroren oder aufbewahrt werden soll.

### HALBROSTE (je nach Modell)

Sie können auf drei Arten positioniert werden:

- nebeneinander auf einer Gleitführung,
- auf zwei Gleitführungen zum Lagern von Tiefkühlkost im Eiswürfel Fach,
- übereinander auf einer Gleitführung für maximalen Raum.

### BROSTE (je nach Modell)

Dieses Fach kann entfernt werden, falls eine größere Menge von Produkten eingefroren oder aufbewahrt werden soll.

## Ratschläge zum Tiefkühlen

### DAS EINFRIERVERMÖGEN

- Dieser Wert gibt das Gewicht der Produkte an, die in 24 Stunden eingefroren werden können. Er ist auf dem Typenschild angezeigt (im Innern des Kühlfachs neben dem Gemüsebehälter).

### AUFBEWAHRUNG, GESUNDHEITSVORSCHRIFTEN

- Zu ergreifende Vorsorgemaßnahmen:
  - Frische Qualitätsprodukte wählen.
  - Einzufrierende Erzeugnisse nicht mit bereits eingefrorenen Produkten in direkte Berührung bringen.
  - Aufgetaute Produkte innerhalb von 24 Stunden verzehren.
  - Aufgetaute Produkte niemals neu einfrieren.
  - Für die Aufbewahrung eingefrorener Produkte eher den unteren Teil des Tiefkühlfachs verwenden.

- Die Tür des Tiefkühlfachs nicht zu häufig öffnen, um einen Temperaturanstieg in seinem Innern zu vermeiden.
  - Das auf den Verpackungen der eingefrorenen Erzeugnisse angezeigte Verfallsdatum für die Aufbewahrung nicht überschreiten.
- Im Falle eines 24 Stunden im Voraus angekündigten Stromausfalls, den Knopf des Thermostats für maximales Kühlen bis zum Anschlag im Uhrzeigersinn drehen und das Tiefkühlfach gut gefüllt halten. Nötigenfalls mit zu dreiviertel mit Wasser gefüllten Kunststoffflaschen ergänzen (Bei vollem Fach dauert der Temperaturanstieg der Nahrungsmittel am längsten).
- Bei Stromausfall ist ein Öffnen der Tür des Tiefkühlfachs zu vermeiden.

### SICHERHEIT

- Keine Flaschen mit kohlesäurehaltigen Getränken im Tiefkühlfach ablegen.
- Keine vollen Glasflaschen im Tiefkühlfach ablegen.
- Gewisse Produkte, wie zum Beispiel Eiskrem, nicht zu kalt verzehren.

## Wie man Energie einsparen kann

### RATSCHLÄGE

- Das Gerät an einem frischen gut gelüfteten Ort, von direkter Sonneneinstrahlung und allen Wärmequellen (Heizkörper, Herde, usw.) entfernt aufstellen.
- Einmal jährlich das hinter dem Gerät gelegene Kondensatorgitter abstauben, um sicherzustellen, daß die Luft ungehindert zwischen den Kühlrippen passiert.
- Nahrungsmittel vor dem Einlagern im Gerät zunächst abkühlen lassen.
- Abzutauende Produkte in das Kühlteil legen. Somit dient die von diesen Produkten abgegebene Kälte zum Kühlen der im Kühlfach befindlichen Nahrungsmittel.
- Den Tiefkühlteil regelmäßig abtauen (Siehe unter "Instandhaltung"). Eine dicke Eisschicht behindert die Übertragung der Kälte und bewirkt somit einen erhöhten Energieverbrauch.
- Bei Einführen oder Entfernen von Nahrungsmitteln die Tür möglichst kurzzeitig offen halten.
- Keine zu tiefe Temperatur wählen. Den Thermostat in Abhängigkeit von den eingelagerten Produkten einstellen.
- Die im Tiefkühlfach abgelegten Pakete so anordnen und kennzeichnen, daß sie leicht identifizierbar sind. Hierdurch werden ein verlängertes Öffnen der Tür und zugehörige Kälteverluste vermieden.
- Die Produkte in Portionen abpacken. Nicht mehr als 1 kg für Früchte und Gemüse und bis zu 2,5 kg für Fleisch. Portionen gefrieren schneller.
- Die gefrorenen Produkte in Kategorien einteilen und die Aufbewahrungszeit nicht überschreiten.



# Instandhaltung

## Reinigung

### REINIGUNG DES GEHÄUSES

- Das Gerät regelmäßig reinigen. Nur lauwarmes Wasser mit leichtem Zusatz von Geschirrspülmittel verwenden.
- Keine reibenden Pulver, reibende Schwämme (aus Metall oder Kunststoff), sowie angreifende Mittel (Alkohol, Verdünnungsmittel, usw.) benutzen.
- Einmal jährlich das auf der Rückseite des Geräts gelegene Kondensatorgitter entstauben.

### REINIGEN UND ABTAUEN DES KÜHLTEILS

- Sorgfältig zu regelmäßigen Zeitabschnitten den Innenraum, die Türverkleidung und das Zubehör im Kühlfach reinigen. Hierzu folgendermaßen vorgehen:

- Das Gerät von der Stromversorgung trennen,
- Mit warmem Wasser, dem etwas Geschirrspülmittel beigegeben wurde, reinigen. Dabei ein Befeuchten der elektrischen Bauteile (Schaltkasten, Bedienelement) vermeiden,
- Mit Essigwasser spülen.
- Keine angreifenden Produkte (Alkohol, Lösungsmittel, usw.) oder solche, die Gerüche übertragen könnten, verwenden.
- Das Abtauen dieses Fachs erfolgt automatisch. Jedoch empfehlen wir, regelmäßig die Sauberkeit der Abflußöffnung des Abtauwassers, welche sich am Boden des Innenraums hinter der Oberplatte des Gemüsebehälters befindet, zu überprüfen: -> **D1**

## Abtauen

### ABTAUEN UND REINIGEN DES TIEFKÜHLFACHS

Wenn die Dicke der Eisschicht 3 mm übersteigt, empfehlen wir ein Abtauen des Tiefkühlfachs. Hierzu ist möglichst schnell folgendermaßen vorzugehen:

- Das Gerät von der Stromversorgung trennen.
- Das Tiefkühlfach leeren.
- Die eingefrorenen Produkte in Wärmeisolierbeutel oder mehrere Lagen Papier einwickeln und in das Kühlfach legen. Ein zu starker Temperaturanstieg dieser Produkte kann ihre Haltbarkeit beeinträchtigen.
- In das Gefrierfach einen Behälter mit warmem Wasser (50 bis 60°C) auf einer wärmeisolierenden Unterlage abstellen.
- Das Eis mit einem Schaber aus Holz oder Kunststoff abkratzen.

**WICHTIG: Keine Metallgegenstände benutzen, da diese den Kältekreislauf unwiderruflich beschädigen können.**

- Abtauwasser aufwischen.
- Mit lauwarmem Wasser, dem etwas Geschirrspülmittel zugesetzt wurde, reinigen.
- Mit Essigwasser spülen.
- Den Innenraum sorgfältig trocknen.
- Das Gerät wieder in Betrieb nehmen und die Produkte einordnen.

### RATSCHLAG:

**24 Stunden nach dem Abtauen den Thermostat auf seine Maximalstellung bringen, um die Temperatur abzusenken.**

## Instandhaltungsmaßnahmen

### LÄNGERE ABSCHALTPERIODE: -> C1

- Das Gerät von der Stromversorgung trennen.
- Zur Lüftung Ihres Geräts empfehlen wir, die Tür offen zu halten, zum Beispiel durch Einsetzen eines mit Klebeband befestigten Stopfens.

### AUSTAUSCH DER LAMPE: -> E1

- Den Netzstecker abziehen.
- Zum Senken der Deckenleuchte auf die beiden neben dem Thermostatknopf gelegenen Klemmen drücken.
- Die Birne herauserschrauben und sie durch eine Birne gleicher Größe und Eigenschaften (E14 - 15W) ersetzen.
- Die Deckenleuchte wieder einrasten.

## Probleme und Lösungen zur Abhilfe

Bei der Verwendung Ihres Kühl-Gefrierschranks können gewisse Probleme auftreten. Nachstehend einige zu überprüfende Punkte:

### Der Kühl-Gefrierschrank arbeitet nicht

- Folgendes überprüfen:
  - Der elektrische Anschluß ist richtig durchgeführt und in gutem Zustand.
  - Der Thermostat befinden sich in Betriebszustand.

### Der Kühl-Gefrierschrank erzeugt Geräusche

- Der Boden ist nicht stabil.
- Die Füße sind falsch eingestellt.

### Das Tiefkühlfach ist zu stark vereist

- Dieses muß abgetaut werden.

### In den unteren Teil des Kühlschranks fließt Wasser

- Die Abflußöffnung ist verstopft. Die Öffnung mittels eines spitzen Gegenstands (z.B. Stricknadel) freimachen.

### Das Kühlfach ist stark vereist und seine Temperatur ist außergewöhnlich tief

- Es kann sein, daß der Kompressor unaufhörlich arbeitet. In diesem Fall ist der Thermostatknopf schrittweise in eine niedrigere Stellung zu bringen, bis der Kompressor wieder mit Abschaltperioden arbeitet.

### Die Lampe schaltet nicht ein

- Der Stecker ist abgezogen.
- Die Birne muß ersetzt werden (Siehe obigen Abschnitt).

Die symbolische Darstellung der Elemente dieses Geräts hat keinen vertraglichen Charakter. Der Hersteller behält sich das Recht vor, jederzeit das Aussehen des Geräts zu ändern oder technische Neuerungen einzuführen, ohne diese Anleitung abzuändern.

## Kundendienst

Eventuelle Eingriffe an Ihrem Gerät müssen von folgendem Personal vorgenommen werden:

- Entweder von Ihrem Verkäufer oder vom Kundendienst während des Garantiezeitraums.
- Oder von einer anderen qualifizierten Fachkraft, welche diese Marke vertritt.

Bei einem Anruf die kompletten Kenndaten Ihres Geräts angeben (Modell, Typ, Seriennummer).

Diese Angaben sind auf dem Typenschild, welches sich unten links im Kühlraum befindet, angegeben.

### ORIGINAL-ERSATZTEILE:

Fordern Sie von Ihrem Verkäufer, daß er bei Instandsetzungsarbeiten nur **BESCHEINIGTE ORIGINAL-ERSATZTEILE** verwendet.

**BESCHEINIGTE ORIGINAL-ERSATZTEILE**



# Installatie

Deze koel- en diepvrieskast is met een magnetische sluiting uitgevoerd. Mocht hij een met een mechanische sluiting uitgevoerd apparaat vervangen, dan is het raadzaam, de sluiting daarvan onbruikbaar te maken of de deur te demonteren vóór de koelkast bij het grove vuil wordt gezet of naar de vuilstortplaats wordt gebracht. Zo voorkomt u dat spelende kinderen in de koelkast opgesloten raken en eventueel stikken. Ingeval uw koelkast vernietigd moet worden, vraag het uw detailhandelaar of wend u tot een specialist. Bepaalde bestanddelen ervan kunnen schadelijk zijn voor uw gezondheid en voor het milieu.

## Plaats en aansluiting

- Deze koel- en diepvrieskast is ontworpen voor bepaalde minimum- en maximumomgevingstemperaturen, welke als een klimaatklasse worden beschouwd. Op het typeplaatje van de koelkast zijn deze als volgt aangeduid:

Klimaatklasse	Omgevingstemperaturen
SN	+10°C t/m +32°C
N	+16°C t/m +32°C
ST	+18°C t/m +38°C
T	+18°C t/m +43°C

- Plaats het apparaat zodanig, dat het niet in de zon of in de nabijheid van warmtebronnen als radiateurs, fornuizen e.d. staat.
- Ongeacht plaatsing dient rondom het apparaat voldoende vrije ruimte te worden gelaten.
- Sluit het apparaat aan op een geaarde wandcontactdoos van 10 à 16 Ampère. Overtuig u ervan dat de geleverde stroomsoort overeenkomt met die, waarvoor het apparaat is ontworpen. Raadpleeg hiertoe het typeplaatje, dat links op binnenwand ter hoogte van de groentebak is aangebracht.

**Aarding van deze koel- en diepvrieskast is een wettelijke vereiste. Wij wijzen enigerlei wettelijke aansprakelijkheid voor het aansluiten van deze apparatuur op niet-geaarde wandcontactdozen bij voorbaat van de hand.**

### VOORAFGAANDE AAN IN BEDRIJF STELLEN:

- Reinig het inwendige van de koel- en diepvrieskast met een spons gedrenkt in, bij voorbeeld, water en azijn. Pas op dat u inwendig spanningvoerende delen (schakelcompartiment, bedieningsknoppen) niet bevochtigt.
- Overtuig u ervan, dat de schakelaar op "0" (Uit) staat.
- Wacht tenminste 2 uur met inschakelen om de compressorolie gelegenheid te geven, naar de compressor terug te stromen.
- Bij dit apparaat worden twee stootnoppen medegeleverd, welke zich in het zakje met toebehoren bevinden. Deze dienen aan de condensator (aan de achterzijde van de koel- en diepvrieskast) te worden bevestigd om te voorkomen, dat deze de muur raakt: -> **A1**.
- Zie er op toe dat het apparaat recht op de vloer staat en stel het zonodig na met de in hoogte verstelbare voetjes. Merk op dat de deur van een licht achteroverhellende koel- en diepvrieskast vanzelf sluit: -> **A2**
- Onvoldoende uitgelijnde deuren kunnen worden nagesteld. Los de twee bouten in het scharnier tussen de twee deuren en stel ze horizontaal na. Haal daarna de twee bouten aan.

*Dit apparaat voldoet aan EEG-richtlijnen 73-,23-, 89/336 en 93/68 inzake respectievelijk laagspanningsapparatuur, elektrische veiligheid, de beperking van radiostoringen en EEG-opschriften.*

De deur van uw koel- en diepvrieskast kan zowel links- als rechtsopendend worden gemaakt. Vraag inlichtingen bij uw dealer.

## Gebruik

### De functies van uw koel- en diepvrieskast

#### Thermostaat

- Met de thermostaat rechts naast het vriesvak en voor de binnenverlichting kunt u de temperatuur in beide delen van de koel- en diepvrieskast instellen.
- Wanneer u de knop in de stand "0" zet, hetgeen met een lichte klik gepaard gaat, wordt het apparaat, afhankelijk van model, uitgeschakeld (de binnenverlichting en de compressor zijn dan uit).

#### OPGEPAST!

**WANNEER DE THERMOSTAATSCHAKELAAR ZICH IN DE STAND "0" BEVINDT IS HET APPARAAT NOG STEEDS OP HET NET AANGESLOTEN. EVENTUELE REPARATIES OF ONDERHOUD MOGEN PAS WORDEN UITGEVOERD WANNEER DE STEKER UIT DE WANDCONTACTDOOS IS VERWIJDERD.**

- Draai de thermostaatknop rechtsom voor meer koeling, linksom voor minder koeling.

#### Inschakelen

- Plaats de thermostaatschakelaar in de middenstand. Laat uw koel- en diepvrieskast zo afgesteld 24 uur lang staan.
- Stel de te handhaven temperaturen indien nodig later na.

### Uitvoering koelkast

#### Deurberging

De deurberging kunt u naar behoefte herindelen en reinigen: de deurrekjes zijn uitneembaar.

#### Legroosters

De legroosters laten zich, zelfs met een haaks op de koel- en diepvrieskast geopende deur, gemakkelijk verwijderen.

De legroosters zijn in hoogte én horizontaal onder een hoek verstelbaar zodat u er flessen op kunt bergen.

#### De groentebak

De groentebak is uitgevoerd met een losse scheidingswand, waarmee u de bak naar believen kunt indelen.

#### Temperatuur instellen - een kwestie van ervaring

De temperatuur in de koelruimte is afhankelijk van verschillende factoren, zoals de omgevingstemperatuur, het al dan niet veelvuldig openen van de deur van het apparaat, het volume te koelen levensmiddelen en de manier waarop deze in de koelruimte zijn opgeborgen. Bij het instellen van de temperatuur moet u met al deze factoren rekening houden. Na enige tijd merkt u vanzelf, welke temperatuurinstelling voor u het meeste geschikt is.

- Bij een lage omgevingstemperatuur (onverwarmde bijkeuken, bijvoorbeeld) kan het voor het handhaven van de juiste temperatuur in het diepvriesgedeelte nodig blijken, de thermostaat lager in te stellen.

#### Werkning

De achterwand van de koelruimte is een gekoelde wand. Het is dus heel normaal dat er druppeltjes of ijs op komen wanneer uw koelkast aan staat. Het verschijnsel verdwijnt vanzelf bij het ontdooien van dit gedeelte.

#### De bovenkant van de groentebak (afhankelijk van model)

De groentebak is aan de bovenkant geribbeld uitgevoerd, zodat u ook daar flessen kunt bergen. De bak is voorzien van een instelbare vochtigheidsregelaar.

- De maximumstand wordt aangeraden voor het bewaren van pompoenen, tomaten, advocaten, grapefruits, citroenen e.d.
- De minimumstand is het meest geschikt voor het bewaren van wortelen, Brussels lof, sla, prei, druiven, pruimen, peren en bananen.

## Tips voor gebruik van uw koelkast

U kunt levensmiddelen uitsluitend goed en economisch bewaren als u uw koelkast goed gebruikt en een strikte hygiëne in acht neemt. Wij verzoeken u dan ook, de volgende paragraaf aandachtig te lezen.

### VERANTWOORD KOELEN

- Plaats snel aan bederf onderhevige levensmiddelen in het koudste gedeelte van de koelkast, zoals in de afbeelding is aangegeven.
- Laat warme spijzen eerst volledig afkoelen voor u ze in de koelkast zet (soep, bij voorbeeld).
- Open uw koelkast zo weinig mogelijk.
- Stel de thermostaat geleidelijk lager tot de juiste temperatuur bereikt is. Nastellen dient geleidelijk te gebeuren, anders bevriezen de levensmiddelen.

*De temperatuur op bepaalde plaatsen in uw koelkast - op een legrooster of in een vak - kan gemeten worden. Plaats hiertoe op de te meten plek een thermometer in een glas water. Lees thans dagelijks, maar altijd op dezelfde tijd, de temperatuur af. Het best is 's ochtends vroeg, want dan is er gedurende langere tijd niets in uw koelkast veranderd.*

### VOEDSELHYGIËNE

- Verwijder altijd eerst de winkelverpakking voor u de gekochte levensmiddelen in de koelkast plaatst (de krimpfolie die zes potjes yoghurt bij elkaar houdt, bij voorbeeld).
- Pak voedsel in om eventuele geuroverdracht te voorkomen.
- Plaats alles zodanig, dat de lucht er ongehinderd omheen kan stromen.
- Reinig uw koelkast vaak van binnen. Gebruik hiervoor een reinigingsmiddel dat de metalen delen niet kan aantasten.

- Plaats levensmiddelen als vlees, vis, fijne vleeswaren, vacuumverpakte maaltijden, verpakte rauwkost e.d. bij voorkeur op de koelste plaats in uw koelkast.

Aangezien de achterwand van uw koelkast het koudst is, is dit dus de aangewezen plaats voor het bewaren van snel aan bederf onderhevige levensmiddelen (zie tekening).

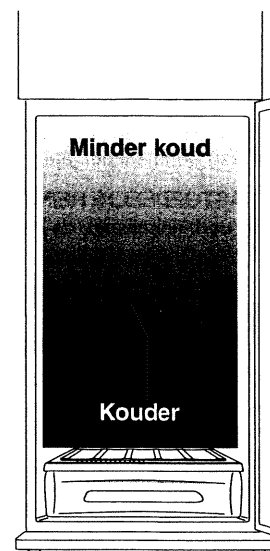

## Uitvoering diepvrieskast

### UNIVERSEELBAK (afhankelijk van model)

Deze bak dient tot:

- het losdoeien en bergen van ijsblokjes die klaar zijn voor gebruik,
  - het bewaren van diepvriesproducten.
- Indien u een grotere hoeveelheid levensmiddelen wilt bewaren of invriezen, kunt u deze bak verwijderen.

### HALVE LEGROOSTERS (afhankelijk van model)

Halve legroosters kunnen op 3 manieren gebruikt worden:

- naast elkaar op een schuifrichel,
- op twee schuifrichels voor het bewaren van diepvriesproducten in de ijsblokjesbak,
- op twee schuifrichels voor het bewaren van diepvriesproducten in de ijsblokjesbak;

### DEGROOSTER (afhankelijk van model)

- Indien u een grotere hoeveelheid levensmiddelen wilt bewaren of invriezen, kunt u deze bak verwijderen.

## Diepvriestips

### INVRIESKAPACITEIT

- De invriescapaciteit is de hoeveelheid levensmiddelen die u in 24 uur kunt invriezen. Het vermogen wordt uitgedrukt in kg, en u kunt het aflezen op het typeplaatje linksomderaan op de binnenwand van het koelgedeelte, naast de groentebak.

### GOED EN HYGIËNISCH BEWAREN

- Kies altijd verse producten van goede kwaliteit.
- Voorkom dat de in te vriezen producten in aanraking komen met diepgevroren levensmiddelen in het diepvriesgedeelte.
- Gebruik ontdooide levensmiddelen binnen de 24 uur.
- Vries een ontdooid produkt nooit opnieuw in.
- Gebruik het onderste deel van uw diepvrieskast voor het bewaren van ingevroren producten.
- Open uw koel- en/of diepvrieskast zo min mogelijk om temperatuurstijgingen te beperken.

- Het gebruik van diepvriesproducten waarvan de datum volgend op "Tenminste houdbaar tot einde" verstreken is, valt ten sterkste af te raden.

Ga bij een 24 uur van tevoren aangekondigde stroomonderbreking als volgt te werk: Draai de thermostaatknop rechtsom om de compressor te starten en zorg ervoor dat de diepvrieskast zo vol mogelijk is. U kunt hem eventueel bijvullen met voor driekwart gevulde flessen water. De reeds aanwezige ingevroren levensmiddelen en het koude water in de flessen werken dan namelijk als een koude-accu, waardoor temperatuurstijging sterk wordt vertraagd.

- Laat de diepvrieskast gesloten.

### VEILIG INVRIEZEN

- Vries geen koolzuurhoudende dranken in.
- Vries geen volle flessen water in.
- Eet geen producten zó uit de diepvries, zoals, bijvoorbeeld, consumptie-ijs.

## Energie sparen

### TIPS

- Plaats het apparaat op een koele, goed geventileerde plek - vermijd directe zonbestraling en de nabijheid van warmtebronnen als radiatoren, fornuizen e.d.
- Reinig de condensor (het rooster aan de achterkant van de koel- en diepvrieskast) eenmaal per jaar van stof, zodat de lucht vrij langs de lamellen kan stromen.
- Laat etensresten of voorgedroogde spijzen eerst volledig afkoelen voor u ze in de koelkast plaatst.
- Laat diepgevroren producten in het koelgedeelte ontdooien. De aldus aan de koelkast toegevoegde koude heeft niet meer uit het lichtnet te worden opgenomen.
- Ontdooi het diepvriesgedeelte regelmatig (zie hoofdstuk "Onderhoud"). Een dikke rijplaat belemmert de warmteoverdracht en eist dus meer stroom.
- Open uw koel- en diepvrieskast zo weinig en zo kort mogelijk.
- Stel uw koel- en/of diepvrieskast zo hoog mogelijk in. Diepkoelen kost stroom en is vaak niet nodig. Stel de thermostaat in als een functie van de te koelen levensmiddelen.
- Geef duidelijk leesbaar op de verpakking van de ingevroren levensmiddelen aan wat er in zit, en beïg wat bij elkaar hoort bij elkaar op. Dit voorkomt zoeken, en dus onnut stroomverbruik.
- Verdeel in te vriezen levensmiddelen in porties. Voor groenten en fruit maximaal één kilo, voor vlees ten hoogste tweeënhalve kilo. Porties worden namelijk sneller ingevroren.
- Deel diepvriesproducten in naar categorie en overschrijd in geen geval de houdbaarheidsduur.

# Onderhoud

## Reinigen

### BUITENKANT REINIGEN

- Reinig de buitenkant van uw koel- en/of vrieskast regelmatig. Gebruik uitsluitend lauw water met een weinig afwasmiddel.
- Gebruik onder geen beding schuurpoeders, metalen of kunststof schuurponsjes of bijtende vloeistoffen (alcohol, thinner, enz.).
- Reinig de condensor (het rooster aan de achterkant van de koel- en diepvrieskast) eenmaal per jaar van stof.

### KOELKASTGEDEELTE REINIGEN EN ONTDOOIEN

- Reinig de binnenwand, de deurberging en het koelkasttoebehoren grondig en regelmatig. Ga hierbij als volgt te werk:

- Schakel de koelkast uit.
- Reinig het inwendige van de koelkast met lauw water en wat afwasmiddel. Pas op dat u inwendig spanningvoerende delen (schakelcompartiment, bedieningsknoppen) niet bevochtigt.
- Spoel na met een mengsel van water en azijn.
- Gebruik onder geen beding schuurpoeders, metalen of kunststof schuurponsjes of bijtende vloeistoffen (alcohol, thinner, enz.).
- Het koelgedeelte ontdooit automatisch, maar het verdient aanbeveling, van tijd tot tijd te controleren dat de dooiwaterafvoer niet verstopt is (achter de bovenkant van de groentebak): -> D1.

## Ontdooien

### DIEPVRIESGEDEELTE REINIGEN EN ONTDOOIEN

Wanneer de rijplaat dikker is dan 3 mm wordt het tijd, het diepvriesgedeelte te ontdooien. Dit moet natuurlijk zo snel mogelijk geschieden. Ga hierbij als volgt te werk:

- Schakel het apparaat uit.
- Ledig het diepvriesgedeelte.
- Verpak de inhoud in isolerende zakken of in een paar lagen krantenpapier en plaats alles in het koelgedeelte. Zo voorkomt u koudeverlies en verkorting van houdbaarheid.
- Plaats een plaatje piepschuim o.i.d. in het diepvriesgedeelte met daarop een bakje warm water (50-60°C).

- Verwijder de rijp met een zacht kunststof schrapertje.

**OPGEPAST: Gebruik geen harde of scherpe schrapers om onherstelbare beschadiging van het koelcircuit te voorkomen.**

- Dwijl het dooiwater op,
- Reinig het binnenwerk met wat lauw water en een afwasmiddel,
- Spoel na met water en azijn,
- Droog het binnenwerk grondig,
- Schakel de koel- en diepvrieskast in en vul het diepvriesgedeelte met de diepvriesprodukten.

### TIP:

**Zet de thermostaat 24 uur voor u gaat ontdooien op maximaal, dan zijn uw diepvriesprodukten zo koud mogelijk.**

## Klein onderhoud

### LANGDURIG BUITEN GEBRUIK STELLEN: -> C1

- Neem de steker van het netsnoer uit de wandcontactdoos.
- Wanneer het apparaat langdurig niet in gebruik is, is het raadzaam, het te luchten. Plaats hiertoe bij voorbeeld een kurk tussen de deur en de deurstijl en bevestig e.e.a. met kleefband.

### LAMP VERVANGEN : -> E1

- Neem de steker van het netsnoer uit de wandcontactdoos.
- Trek het ruitje met de hand uit de 2 klips vlakbij de thermostaat.
- Neem de lamp los en vervang hem met een E14 peer van 10 Watt.
- Klik het ruitje op zijn plaats.

## Kleine storingen opheffen

Controleer bij storing aan uw koel- en diepvrieskast om te beginnen de onderstaande symptomen:

### De koel- en diepvrieskast functioneert niet

- Controleer:
  - Of het apparaat naar behoren op het net is aangesloten en dat het netsnoer en de steker zich in goede staat bevinden.
  - Of de thermostaat ingeschakeld is.

### De koel- en diepvrieskast maakt lawaai

- Losse vloertegels of ongelijke vloer.
- Voetjes nastellen.

### Teveel rijp in het diepvriesgedeelte

- Ontdooien.

### Er staat water onderin de koelkast

- De dooiwaterafvoer is verstopt. Ontstoppen met een breipen, bij voorbeeld.

### Rijpvorming en abnormaal lage temperatuur in het koelgedeelte

- Het kan zijn dat de compressor ononderbroken werkt. Stel de thermostaat geleidelijk steeds hoger in, tot de compressor van tijd tot tijd uitschakelt.

### De lamp brandt niet

- Niet aangesloten
- Peer vervangen.

De gebruikte afbeeldingen hebben uitsluitend illustratieve waarde. De fabrikant behoudt zich het recht voor, de styling en de technische uitvoering van deze apparaten te wijzigen zonder dit document aan te passen.

## Klantenservice

Eventuele ontstoringen van en reparaties aan dit apparaat moeten worden uitgevoerd:

- Hetzij door de wederverkoper of door de klantendienst zolang het apparaat onder garantie is;
- Hetzij door een andere, door ons erkende vakman.

Zoek eerst het model, het type en het serienummer van uw koel- en diepvrieskast op voor u de klantenservice belt. U kunt deze gegevens vinden op het typeplaatje links onderaan op de binnenwand van het diepvriesgedeelte.

**MERKONDERDELEN:** Eis dat defecte onderdelen met **GEWAARMERKTE MERKONDERDELEN** vervangen worden.

**GEWAARMERKTE MERKONDERDELEN**



# Instalação

Se este frigorífico-congelador, equipado com um fecho magnético, substituir um aparelho com fecho mecânico, recomendamos que, antes de pôr o aparelho velho no lixo ou num aterro, se inutilize esse fecho ou se desmonte a porta ou as portas. Para evitar que as crianças possam ficar lá fechadas e em perigo de morte. Se o seu aparelho tiver que ser destruído, recorra ao seu revendedor ou a um especialista. Certos componentes podem ser perigosos para a saúde e o ambiente.

## Localização e ligação

- O aparelho foi concebido para funcionar a temperaturas ambientes consoante a sua classe climática.

Essas temperaturas devem ser cumpridas escrupulosamente. A classe climática do aparelho está inscrita na placa de características como indicado:

Classe climática	Temperatura ambiente
SN	+10°C a +32°C
N	+16°C a +32°C
ST	+18°C a +38°C
T	+18°C a +43°C

- Instale o aparelho longe de qualquer fonte de calor, radiadores, fogões, raios solares demasiado intensos...
- Em todos os casos, deixe um espaço suficiente em volta do aparelho.
- Prever uma tomada de corrente 10 - 16 A com terra. Verifique se a tensão indicada na placa de características do aparelho (está na interior à esquerda, ao lado da gaveta de legumes) corresponde bem com a tensão da instalação eléctrica da casa.

**Segundo a lei, é obrigatório ligar o aparelho à terra. Não podemos ser considerados como responsáveis por qualquer incidente devido ao não cumprimento desta exigência.**

### ANTES DE COLOCAR EM SERVIÇO:

- Limpar o interior, por exemplo com uma esponja embebida em água e vinagre. Evitar molhar os elementos eléctricos (caixa eléctrica, botão de comando).
- Verificar se o botão está na posição "0" stop.
- Deixar o aparelho parado durante 2 horas para estabilizar o líquido refrigerante.
- São fornecidos dois batentes embalados no saco "acessórios". Fixá-los no condensador (grelha traseira) para evitar que toque na parede: -> **A1**.
- Calçar o aparelho por meio dos pés ajustáveis já instalados. Uma pequena inclinação para a traseira facilita o fecho das portas: -> **A2**.
- Se as portas não estiverem correctamente alinhadas, tem a possibilidade de as ajustar.  
Desaperte os dois parafusos do eixo situado entre as duas portas, ajuste o alinhamento deslocando lateralmente as portas e torne a apertar os dois parafusos.

*Este aparelho está em conformidade com a directiva europeia baixa tensão C.E.E. 73/23 relativa à segurança eléctrica, assim como com as directivas europeias C.E.E. 89/336 relativa à compatibilidade electromagnética e C.E.E. 93/68 relativa à marcação CE.*

- É possível trocar o sentido de abertura das portas: informe-se no seu vendedor.

# Utilização

## As funções do aparelho

### TERMÓSTATO

- O ajuste da temperatura dos dois compartimentos efectua-se por meio do termóstato, situado na parte superior do compartimento frigorífico diante da lâmpada.
- Consoante o modelo, a posição "0", ligada com um pequeno estalido do botão, interrompe o funcionamento do aparelho (lâmpada interna e compressor desligados).

### ATENÇÃO!

**QUANDO O TERMÓSTATO ESTÁ NA POSIÇÃO "0", O APARELHO NÃO ESTÁ ISOLADO DA TOMADA DE CORRENTE.**

**ANTES DE EFECTUAR QUALQUER INTERVENÇÃO NO APARELHO, DESLIGAR A FICHA DA TOMADA DE CORRENTE.**

- Rodar o botão para a direita para aumentar o frio, e para esquerda para diminuir.

### COLOCAÇÃO EM FUNCIONAMENTO DO APARELHO

- Colocar o botão do termóstato na posição média. Deixar o frigorífico assim durante 24 horas.
- Ajustar depois conforme as necessidades.

## Equipamento frigorífico

### A CONTRAPORTA

É modulável: permite deslocar as prateleiras conforme as suas necessidades e limpá-las facilmente.

### AS GRELHAS

Podem ser retiradas facilmente mesmo quando a porta está aberta em ângulo recto.

Podem ser reguladas em altura e inclinadas para arrumar garrafas.

### A GAVETA DE LEGUMES

Pode ser separada graças a uma divisória amovível, o que permite adaptar o espaço da gaveta conforme as necessidades.

### REGULAÇÃO EM UTILIZAÇÃO

A temperatura dentro do compartimento frigorífico depende de vários factores tais como a temperatura ambiente, a frequência de abertura da porta, a quantidade e o modo como os alimentos estão arrumados. Estes factores devem ser levados em conta ao regular o termóstato. Só a experiência permite determinar a posição mais adaptada às suas necessidades.

- Caso a temperatura ambiente seja baixa (local não aquecido no inverno), pode ser necessário deslocar o termóstato para uma posição mais fria, para manter a temperatura do compartimento congelador suficientemente fria.

### FUNCIONAMENTO

A parede situada no fundo frigorífico é uma parede refrigerada e é portanto normal que durante o funcionamento se formem gotas de água ou gelo. Estas são automaticamente evacuadas durante a descongelação do compartimento.

### TAMPA DA GAVETA DE LEGUMES (consoante o modelo)

A parte superior da gaveta é estriada para uma arrumação suplementar de garrafas. Está equipada com um controlo de humidade ajustável:

- a posição aberta é recomendada para alimentos tais como pimentos, tomates, pepinos, abacates, toranjas, limões...
- a posição fechada garante a humidade necessária para conservar alimentos tais como cenouras, endívias, salada, grelos, uvas, ameixas, pêras, bananas...



# Utilização

## Conselhos frigorífico

O uso correcto do frigorífico, assim como o cumprimento de regras de higiene rigorosas, podem contribuir de maneira significativa e eficaz para melhorar a conservação dos alimentos. Por isso aconselhamos que leia com atenção o parágrafo seguinte.

### CONTROLO DA TEMPERATURA

- Arrumar os alimentos mais sensíveis na zona mais fria do aparelho, conforme as indicações destas instruções.
- Esperar que as preparações estejam totalmente frias antes de as arrumar (ex. sopa).
- Limitar o número de aberturas da porta.
- Posicionar o comando de ajuste do termostato de modo a obter uma temperatura suficientemente baixa. Este ajuste deve ser feito progressivamente para não fazer gelar os alimentos.

*A medição da temperatura de uma zona, grelha por exemplo, pode fazer-se com um termómetro colocado, desde o início, num recipiente cheio de água (copo). Para ser fiel e representativa do que se passa dentro do aparelho, a leitura da temperatura deve fazer-se depois de algumas horas de estabilização do conjunto, por exemplo de manhã na primeira abertura da porta.*

### CUMPRIMENTO DAS REGRAS DE HIGIENE ALIMENTAR

- Retirar as embalagens do comércio antes de colocar os alimentos no frigorífico (embalagens dos packs de iogurtes...).
- Embalar sistematicamente os alimentos para evitar que se contaminem mutuamente.

- Dispor os alimentos de modo que o ar possa circular livremente em toda a volta.
- Limpar frequentemente o interior do frigorífico usando um produto de limpeza sem efeito oxidante nas partes metálicas.

- Identificação da zona **mais fria** do frigorífico, que é especialmente recomendada para conservar os alimentos frágeis tais como as carnes, peixes, charcutaria, pratos cozinhados no vácuo, saladas em sacos...

No sentido horizontal, a temperatura mais baixa situa-se próximo da parede de fundo (na posição indicada no esquema).

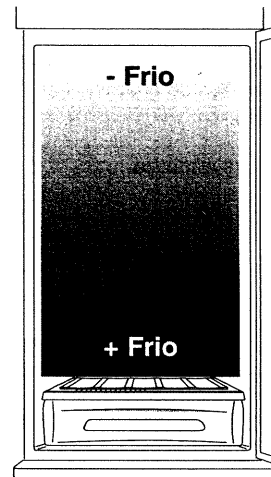

## Equipamento congelador

### RECIPIENTE RESERVA DE GELO (consoante o modelo)

Serva para:

- com separação amovível, para retirar e armazenar os cubos de gelo,
  - armazenar os congelados.
- Este recipiente pode ser retirado se quiser congelar ou conservar uma maior quantidade de produtos.

### SEMI-GRELHAS (consoante o modelo)

Podem ser colocadas de três modos:

- lado a lado numa corrediça,
- em duas corrediças, para armazenar congelados no recipiente reserva de gelo,
- sobrepostas numa corrediça, para um volume máximo.

### GRELHAS (consoante o modelo)

- este recipiente pode ser retirado se quiser congelar ou conservar uma maior quantidade de produtos.

## Conselhos congelador

### PODER DE CONGELAÇÃO

- É o peso de produtos que pode congelar em 24 horas. Está indicado na placa de características (situada dentro do compartimento frigorífico ao lado da gaveta de legumes).

### CONSERVAÇÃO, HIGIENE

- Precauções a tomar:
  - Seleccionar produtos frescos e de qualidade.
  - Não colocar os produtos a congelar em contacto directo com os produtos já congelados.
  - Consumir um produtos descongelado dentro de 24 horas.
  - Nunca voltar a congelar os alimentos que foram descongelados.
  - Utilizar de preferência a parte inferior do congelador para conservar os produtos ultracongelados.
  - Não abrir muito frequentemente a porta do congelador para evitar a subida de temperatura dentro do compartimento.

- Não ultrapassar a data limite de conservação recomendada nas embalagens de produtos ultracongelados.
- No caso de corte de corrente prevista com 24 horas de antecedência, pôr o botão do termostato para a direita para activar a produção de frio e manter o congelador bem cheio, completando se necessário com garrafas plásticas cheias com água até três quartos. O tempo de subida da temperatura dos alimentos é máximo quando o compartimento está cheio.
- Durante um corte de corrente, evitar abrir a porta do compartimento congelador.

### SEGURANÇA

- Não guardar bebidas gasosas no compartimento congelador.
- Não pôr garrafas de vidro cheias no compartimento congelador.
- Não consumir demasiado frios alguns produtos, como o gelado.

## Como economizar energia

### CONSELHOS

- Instalar o aparelho num local fresco e bem arejado, longe dos raios directos do sol e longe de qualquer fonte de calor (radiadores, fogões etc.).
- Uma vez por ano, tirar o pó da grelha do condensador na traseira do aparelho, para deixar passar o ar entre as alhetas de arrefecimento.
- Deixar arrefecer os alimentos antes de os colocar no aparelho.
- Pôr os produtos a descongelar na parte frigorífico. Esses produtos servirão para arrefecer os alimentos do frigorífico.
- Descongelar regularmente a parte congelador (ver rubrica "Limpeza"). Uma camada espessa de gelo perturba a circulação do frio e aumenta portanto o consumo de energia.
- Deixar a porta aberta o mínimo de tempo possível ao introduzir ou retirar os alimentos.
- Não escolher temperaturas demasiado baixas. Ajustar o termostato conforme os artigos conservados.
- Dispor e marcar os pacotes guardados no congelador de modo a identificá-los rapidamente. Evita então as aberturas prolongadas da porta e as perdas de frio.
- Acondicionar os produtos em porções, não mais de 1 kg para as frutas e os legumes e até 2,5 kg para a carne. As porções congelam mais depressa.
- Arrumar os produtos congelados por categoria e não ultrapassar o prazo de conservação.



# Limpeza

## Limpeza

### LIMPEZA DA ESTRUTURA

- Limpar regularmente o aparelho. Utilizar apenas água morna com um pouco de detergente de louça.
- Evitar os pós abrasivos, as esponjas abrasivas (metálicas ou plásticas), os produtos agressivos (álcool, diluentes...).
- Retirar uma vez por ano o pó da grelha situada na traseira do aparelho.

### LIMPEZA E DESCONGELAÇÃO DO COMPARTIMENTO FRIGORÍFICO

- Limpar cuidadosa e regularmente o interior, a contraporta e os acessórios do compartimento refrigerador. Para isso:

- Desligar o aparelho da corrente.
- Lavar com água morna e um pouco de detergente de louça, evitando molhar os elementos eléctricos (caixa eléctrica, botão de comando).
- Passar por água com vinagre.
- Evitar os produtos agressivos (álcool, diluentes...) que podem transmitir cheiros.
- A descongelação deste compartimento é automática, porém, recomendamos que se verifique regularmente a limpeza do furo de evacuação das águas de descongelação, situado no fundo da cuba, acima da gaveta de legumes: -> D1.

## Descongelação

### DESCONGELAÇÃO E LIMPEZA DO COMPARTIMENTO CONGELADOR

Quando a espessura de gelo atingir 3 mm, é aconselhável descongelar este compartimento, fazendo a operação o mais rapidamente possível. Para isso:

- Retirar o gelo com um rodo de madeira ou plástico.

### IMPORTANTE: não usar objectos metálicos que podem danificar irremediavelmente o circuito de frio.

- Desligar o aparelho da corrente.
- Esvaziar o congelador.
- Embalar os produtos congelados em sacos isotérmicos ou em várias folhas de papel e colocá-los no compartimento frigorífico. Uma elevação demasiado importante da temperatura desses produtos pode diminuir o prazo de conservação.
- Colocar um recipiente de água quente (50° a 60° C) no compartimento congelador, depois de pôr um suporte isolante no fundo do compartimento.

- Limpar a água de descongelação com uma esponja.
- Lavar com água morna e um pouco de detergente de louça.
- Passar com água e vinagre.
- Secar cuidadosamente o interior.
- Pôr o aparelho em funcionamento e arrumar os produtos.

### CONSELHO:

**24 horas antes de descongelar, pôr o termóstato na posição máxima para baixar a temperatura.**

## Limpeza corrente

### PARAGEM PROLONGADA: -> C1

- Desligar o aparelho da corrente.
- Para arejar o aparelho, recomendamos que se mantenha a porta aberta, por exemplo com uma rolha mantida com fita adesiva.

### SUBSTITUIÇÃO DA LÂMPADA: -> E1

- Desligar a ficha da corrente.
- Baixar a tampa agindo nos dois grampos situados perto do botão do termóstato.
- Retirar a lâmpada e substituí-la por outra com as mesmas dimensões e características (E 14 - 10 W).
- Colocar a tampa.

## Um pequeno problema! Que fazer?

Podem ocorrer alguns incidentes durante a utilização do seu frigorífico-congelador, e nesse caso alguns pontos são a verificar:

### O frigorífico não funciona

- Verificar:
  - Se a ligação eléctrica está correcta e em bom estado.
  - Se o termóstato está na posição de funcionamento.

### O frigorífico está ruidoso

- O chão é instável.
- Os pés estão mal ajustados.

### Há gelo demais no congelador

- É necessário descongelar.

### Escorre água em baixo do frigorífico.

- O furo de evacuação está entupido; desentupir, por exemplo com uma agulha de tricotar.

### O gelo é excessivo na parte frigorífico e a temperatura é anormalmente baixa

- Pode ser que o compressor funcione em contínuo. Nesse caso, levar progressivamente o botão do termóstato para uma posição inferior, até obter novamente períodos de paragem do compressor.

### A lâmpada não acende

- A ficha está desligada.
- A lâmpada deve ser substituída (ver parágrafo anterior).

A representação simbólica dos elementos deste aparelho não é contratual. O construtor reserva-se o direito de modificar em qualquer momento a estética dos seus aparelhos ou de introduzir inovações técnicas sem modificar este documento.

## Serviço após-venda

As intervenções eventuais no aparelho devem ser efectuadas:

- Quer pelo vendedor ou pelo serviço após-venda durante o período de garantia.
- Quer por outro profissional qualificado depositário da marca.

Quando telefonar, indique as referências completas do aparelho (modelo, tipo, número de série).

Estas informações estão na placa de características situada no interior em baixo à esquerda.

**PEÇAS DE ORIGEM:** Peça ao seu vendedor que, durante uma intervenção de manutenção, utilize unicamente **PEÇAS SOBRESSELENTES CERTIFICADAS DE ORIGEM.**

**PEÇA CERTIFICADA CONSTRUTOR**



# Instalación

Si este refrigerador-congelador, dotado con cierre magnético, sustituye a un frigorífico de cierre mecánico, le aconsejamos hacer éste inutilizable o desmontar la o las puertas, antes de echarlo en el vertedero, con el fin de que los niños no puedan encerrarse en él y ponerse así en situación de peligro de muerte. Si va a destruir su aparato, señáleselo al vendedor o a un especialista. Algunos componentes pueden ser peligrosos para la salud y el medio ambiente.

## Emplazamiento y conexión

- El aparato está diseñado para funcionar a temperaturas ambientales según su clase climática.

Estas temperaturas deben respetarse de modo escrupuloso. La clase climática del frigorífico está indicada en la placa de datos del siguiente modo:

Clase climática	Temperatura ambiente
SN	+10°C a +32°C
N	+16°C a +32°C
ST	+18°C a +38°C
T	+18°C a +43°C

- Instalar el frigorífico lejos de toda fuente de calor, radiadores, cocinas, rayos solares demasiado intensos...
- En cualquier caso de utilización, dejar un espacio suficiente alrededor del frigorífico.
- Prever un tomacorrientes 10-16 A con tierra. Estar seguros de que la tensión indicada en la placa de datos del frigorífico (esta placa está sobre la cuba, a la izquierda, a nivel de la cubeta de verduras) corresponde bien a la tensión de la instalación eléctrica de la vivienda.  
**La puesta a tierra del frigorífico es obligatoria de acuerdo con la ley. No podemos hacernos responsables de cualquier incidente causado a raíz de un incumplimiento de este requisito.**

### ANTES DE LA PUESTA EN SERVICIO:

- Limpiar el interior por medio por ejemplo de una esponja mojada en agua y vinagre, evitando mojar los elementos eléctricos (caja eléctrica, botón de mando).
- Tratar de que el mando de puesta en marcha esté en posición "0" (stop)
- Dejar el frigorífico en parada durante 2 horas para que el líquido refrigerante se estabilice.
- Algunos frigoríficos se suministran con dos topes empaquetados en la bolsa "accesorios". En este caso, fijarlos en el condensador (rejilla posterior) para evitar que ésta toque en la pared: -> **A1**.
- Calzar el frigorífico por medio de los pies ajustables ya colocados; una ligera inclinación del frigorífico hacia atrás facilitará el cierre de las puertas: -> **A2**.
- En caso de que las puertas no estén alineadas correctamente, tiene la posibilidad de ajustarlas.  
Afloje los dos tornillos del pivote situado entre las dos puertas, ajuste la alineación desplazando lateralmente las puertas, apriete los dos tornillos.

*Este frigorífico cumple la directiva Europea baja tensión C.E.E. 73/23 relativa a la seguridad eléctrica, así como las directivas Europeas C.E.E. 89/336 relativa a la compatibilidad electromagnética y CEE 93/68 relativa a la marcación CE.*

- Es posible cambiar el sentido de apertura de la puerta: informarse ante el vendedor.

## Uso

### El frigorífico y sus funciones

#### TERMOSTATO

- El ajuste de la temperatura de los dos compartimentos se efectúa por medio del termostato, situado en la parte superior del compartimento refrigerador delante de la lámpara.
- Según el modelo, la posición "0", que se engrana con un pequeño clic del botón, interrumpe el funcionamiento de la nevera (desactivándose la lámpara interna y el compresor).

#### ATENCIÓN

**CUANDO EL TERMOSTATO ESTÁ EN POSICIÓN "0", LA NEVERA NO ESTÁ AISLADA DE LA TOMA DE CORRIENTE.  
ANTES DE EFECTUAR CUALQUIER INTERVENCIÓN EN EL FRIGORÍFICO, DESCONECTARLO.**

- Girar el mando hacia la derecha para un ajuste más frío y hacia la izquierda para un ajuste menos frío.

#### PUESTA EN MARCHA DEL FRIGORÍFICO

- Colocar el mando de termostato en posición mediana. Dejar así el refrigerador-congelador durante 24 horas.
- Ajustar posteriormente la graduación según las necesidades.

#### AJUSTE EN USO

La temperatura interior del compartimento refrigerador depende de varios factores como son la temperatura ambiente, la frecuencia de apertura de la puerta, la cantidad de productos guardados, el modo de disponer estos productos. Estos factores deben tomarse en consideración al regular el termostato. Sólo con la experiencia se podrá determinar la posición más conveniente para las necesidades de cada uno.

- En caso de que la temperatura fuese baja (ambiente no calefaccionado en invierno), puede resultar necesario colocar el termostato hacia una posición más fría, con el fin de mantener la temperatura del compartimento congelador suficientemente fría.

#### FUNCIONAMIENTO

La pared situada en el fondo del departamento refrigerador es una pared refrigerada y es normal que al funcionar aparezcan gotas de agua o de hielo, las cuales deben evacuarse automáticamente al hacer el deshielo del departamento.

## Equipamiento refrigerador

#### LA CONTRAPUERTA

Es modulable: permite desplazar los balcones, según las necesidades y limpiarlos fácilmente.

#### LAS PARRILLAS

Pueden sacarse fácilmente incluso cuando la puerta está abierta en ángulo recto:

Son ajustables en altura e inclinables para poner botellas.

#### LA CUBETA DE VERDURAS

Puede dividirse por medio de un tabique removible que permite así modular el espacio de la cubeta en función de las necesidades.

#### LA PARTE SUPERIOR DE LA CUBETA DE VERDURAS (según modelo)

La encimera de la cubeta está estriada para guardar adicionalmente botellas. Está equipada con un control de humedad regulable:

- posición abierta recomendada para los alimentos como calabacines, tomates, calabazas, aguacates, pomelos, limones...
- posición cerrada para garantizar el índice de humedad necesario para la conservación de los alimentos como zanahorias, endibias, ensalada, puerros, uva, ciruelas, peras, plátanos...

## Consejos refrigerador

El buen uso del refrigerador así como el cumplimiento de las reglas de higiene rigurosas pueden contribuir de manera significativa y eficaz a mejorar la conservación de los alimentos. Por eso, aconsejamos leer atentamente el siguiente párrafo.

### DOMINIO DE LA TEMPERATURA

- Guardar los alimentos más sensibles en la zona más fría del frigorífico, de acuerdo con las indicaciones que figuran en este manual.
- Esperar que los platos cocinados se enfríen completamente antes de ponerlos en la nevera (ejemplo: sopa).
- Abrir la puerta lo menos posible.
- Colocar el mando de ajuste del termostato para obtener una temperatura lo suficiente baja. Este ajuste debe efectuarse progresivamente para no provocar la congelación de los productos..

*La medida de la temperatura de una zona, parrilla por ejemplo, puede efectuarse por medio de un termómetro colocado, ya al principio, en un recipiente lleno de agua (vaso). Para ser fiel y representativa de lo que sucede dentro del frigorífico, debe hacerse la lectura de la temperatura al cabo de unas horas de estabilización del conjunto, por ejemplo por la mañana al abrir la puerta por primera vez en el día.*

### CUMPLIMIENTO DE LAS REGLAS DE HIGIENE ALIMENTICIA

- Retirar los embalajes del comercio antes de colocar los alimentos en el refrigerador (embalajes de los paquetes de yogures...).
- Empaquetar sistemáticamente los alimentos para evitar que los productos se contaminen unos con otros.

- Disponer los alimentos para que el aire pueda circular libremente a su alrededor.
- Limpiar con frecuencia el interior de la nevera con un producto de limpieza que no tenga efecto oxidante sobre las partes metálicas.

- Identificación de la zona **más fría** del refrigerador, que sea la más apta a la conservación de los alimentos frágiles como carnes, pescado, embutidos, platos cocinados a vacío, verduras en bolsas...  
En el sentido del fondo, la temperatura más fría se sitúa en la proximidad de la pared posterior (a nivel indicado en el diagrama).

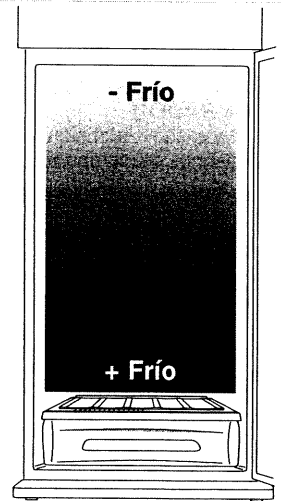

## Equipamiento congelador

### LA BANDEJA RESERVA DE HIELO (según modelo)

Il sert:

- con tabique desmontable, el desmoldeo y conservación de cubitos de hielo,
  - la conservación de ultracongelados.
- Esta cubeta puede retirarse si se desea congelar o conservar una cantidad mayor de productos.

### LAS MEDIAS PARRILLAS (según modelo)

Pueden colocarse de tres modos:

- una al lado de otra sobre un carril,
- sobre dos carriles, para conservar ultracongelados en la bandeja reserva de hielo,
- superpuestas sobre un carril, para un máximo de volumen.

### LA PARRILLAS (según modelo)

- esta cubeta puede retirarse si se desea congelar o conservar una cantidad mayor de productos.

## Consejos congelador

### EL PODER DE CONGELACIÓN

- Es el peso de productos que se pueden congelar por 24 horas. Está indicado en la placa de datos que se encuentra sobre la cuba de la parte refrigerador junto a la cubeta de verduras.

### CONSERVACIÓN, HIGIENE

- Precauciones:
  - Seleccionar productos frescos y de calidad.
  - No colocar los productos a congelar en contacto directo con los productos ya congelados.
  - Consumir un producto descongelado en las 24 horas.
  - No volver a congelar nunca los alimentos descongelados.
  - Utilizar la parte inferior del congelador para la conservación de los productos congelados.
  - No abrir demasiado a menudo la puerta del congelador con el fin de evitar un recalentamiento del interior del compartimento.

- No sobrepasar la fecha límite de conservación recomendada en los embalajes de productos congelados.

En caso de corte de la corriente eléctrica prevista 24 horas por adelantado, girar el mando de termostato hacia la derecha y mantener el congelador bien lleno, completándolo si es preciso con botellas plásticas llenas de agua en sus tres cuartas partes; el tiempo de aumento de temperatura de los alimentos es máximo cuando el compartimento está lleno.

- En caso de corte de corriente, evitar abrir la puerta del compartimento congelador.

### SEGURIDAD

- No guardar bebidas gaseosas en el compartimento congelador.
- No poner botellas de cristal llenas en el compartimento congelador.
- No consumir ciertos productos demasiado fríos, como helados.

## ¡Cómo ahorrar energía!

### CONSEJOS

- Instalar el frigorífico en un lugar frío y bien ventilado, lejos de los rayos directos del sol y lejos de cualquier superficie de calor (radiadores, cocinas, etc.).
- Anualmente sacar el polvo de la rejilla del condensador situada en la parte posterior del frigorífico con el fin de dejar pasar el aire entre las aletas de enfriamiento.
- Dejar enfriar los alimentos antes de ponerlos en la nevera.
- Poner los productos a descongelar en la parte refrigerador. De este modo, el frío de tales productos servirá para enfriar los alimentos del refrigerador.
- Proceder regularmente al descongelamiento de la parte congelador (ver sección "Mantenimiento"). Una capa gruesa de hielo perturba la circulación del frío y aumenta así el consumo de energía.
- Dejar la puerta abierta lo menos posible al introducir o sacar alimentos.
- No seleccionar temperatura demasiado baja. Ajustar el termostato en función de los productos conservados.
- Disponer y anotar los paquetes guardados en el congelador para localizarlos rápidamente. Así se evitan las aperturas prolongadas de la puerta y las pérdidas de frío.
- Envasar los productos en porciones, no más de 1 kg para las frutas y verduras y hasta 2,5 kg para la carne. Las porciones se congelan más rápido.
- Clasificar los productos congelados por categoría y no sobrepasar el periodo de conservación.

# Mantenimiento

## Limpieza

### LIMPIEZA DE LA CARROCERÍA

- Limpiar regularmente el frigorífico. Utilizar solamente agua tibia con un poco de producto para vajillas.
- Evitar terminantemente los productos abrasivos, las esponjas abrasivas (metálicas o plásticas), los productos agresivos (alcohol, diluyentes...).
- Eliminar anualmente el polvo de la rejilla del condensador situado en la trasera del frigorífico.

### LIMPIEZA Y DESCONGELAMIENTO DEL COMPARTIMENTO REFRIGERADOR

- Limpiar con suma atención y de modo regular la cuba, la contrapuerta y los accesorios del compartimento refrigerador-congelador. Para ello:

- Desconectar el frigorífico,
- Limpiar con agua tibia adicionada con un poco de producto lavavajillas, evitando mojar los elementos eléctricos (caja eléctrica, botón de mando).
- Enjuagar con agua avinagrada.
- Evitar terminantemente los productos agresivos (alcohol, diluyentes...) que puede transmitir olores.
- Recomendamos mantener limpio el orificio de escorrentía de las aguas de descongelamiento situado en la trasera sobre la cubeta de verduras:  
-> D1.

## Descongelamiento

### DESCONGELAMIENTO Y LIMPIEZA DEL COMPARTIMENTO CONGELADOR

En cuanto la capa de hielo alcance 3 mm de espesor, aconsejamos descongelar este compartimento en el más corto periodo de tiempo posible. Para ello:

- Desconectar el aparato.
- Vaciar el compartimento.
- Empaquetar los productos congelados en bolsas isotermas o en varios espesores de hojas de papel, y colocarlos en el compartimento refrigerador; en efecto una elevación demasiado importante de la temperatura de estos productos puede disminuir su duración de conservación.
- Poner un recipiente de agua caliente (50° - 60°C) en el compartimento congelador, teniendo cuidado de interponer entre éste y el fondo un soporte aislante.

- Sacar el hielo con una rasqueta de madera o plástica.

### IMPORTANTE: No emplear objeto metálico que podría deteriorar irremediablemente el circuito frío.

- Secar con esponja el agua de descongelamiento.
- Limpiar con agua tibia adicionada con algo de detergente para vajillas.
- Enjuagar con agua avinagrada.
- Secar con mucha atención el interior.
- Poner el frigorífico en funcionamiento y luego guardar los productos.

### CONSEJO:

**24 horas antes del descongelamiento, colocar el termostato en la posición maxi con el fin de bajar la temperatura.**

## Mantenimiento corriente

### PARADA PROLONGADA: -> C1

- Desconectar el frigorífico.
- Recomendamos para ventilar el frigorífico, mantener la puerta abierta por medio de tapón sujeto con adhesivo, por ejemplo.

### CAMBIO DE LA BOMBILLA: -> E1

- Desconectar la toma de corriente.
- Bajar la luz de techo actuando en las dos grapas situadas junto al botón del termostato.
- Desroscar la bombilla y cambiarla por una nueva de iguales dimensiones y características (E14 - 15 W).
- Volver a montar la luz de techo.

## ¡Pequeño problema! ¿Qué hacer?

Algunos incidentes pueden producirse al utilizar el refrigerador-congelador: puntos a verificar:

### El refrigerador-congelador no funciona

- Verifique:
  - Si la conexión eléctrica es correcta y está en buenas condiciones.
  - Si el termostato está en posición de marcha.

### El refrigerador-congelador hace ruido

- El piso no está estable.
- Los pies no están ajustados.

### Hay demasiado hielo en el congelador

- Hay que descongelarlo.

### Fluye agua en la base del refrigerador

- El orificio de evacuación está atascado; desatascarlo por medio de una aguja de calcetar por ejemplo.

### El hielo es excesivo en la parte refrigeradora y la temperatura es anormalmente baja

- Puede suceder que el compresor funcione en continuo, en cuyo caso, poner progresivamente el mando del termostato en una posición inferior hasta obtener nuevamente periodos de parada del compresor.

### La bombilla no se enciende

- Conector desconectado
- Bombilla a cambiar (ver párrafo anterior).

La representación simbólica de los elementos del aparato no es contractual. El fabricante se reserva el derecho de modificar en cualquier momento la estética de sus aparatos ó introducir innovaciones técnicas sin modificar este documento.

## Servicio posventa

Las intervenciones eventuales en el refrigerador-congelador deben efectuarse:

- Por el propio vendedor o por el servicio posventa durante el periodo de garantía.
- O por otro profesional cualificado encargado de la marca.

Al llamar, mencione la referencia completa del equipo (modelo, tipo, número de serie).

Estos datos figuran en la placa de datos situada sobre la cuba de la parte abajo a la izquierda.

**REPUESTOS DE ORIGEN:** Pida a su vendedor que utilice únicamente **PIEZAS DE ORIGEN** al intervenir en el frigorífico.

PIEZA CERTIFICADA POR EL CONSTRUCTOR



# Installazione

Nel caso in cui questo frigorifero-congelatore, con chiusura magnetica, vada a sostituire un apparecchio a chiusura meccanica, si consiglia di rendere tale chiusura inutilizzabile o di smontare la o le porte prima di gettare l'elettrodomestico tra i rifiuti. Ciò al fine di evitare che i bambini possano restare chiusi all'interno mettendosi in pericolo di vita. Se è necessario procedere alla distruzione dell'apparecchio, rivolgersi al rivenditore o ad uno specialista. Infatti, certi componenti possono essere pericolosi per la salute e per l'ambiente.

## Ubicazione e collegamento

- Questo elettrodomestico è stato concepito per funzionare alla temperatura ambiente prevista per la classe climatica alla quale appartiene. La temperatura deve essere scrupolosamente rispettata. La classe climatica alla quale appartiene l'apparecchio è indicata sulla targhetta come segue:

Classe climatica	Temperatura ambiente
SN	da +10°C a +32°C
N	da +16°C a +32°C
ST	da +18°C a +38°C
T	da +18°C a +43°C

- Installare l'elettrodomestico lontano da qualsiasi fonte di calore: radiatori, cucine elettriche, raggi solari diretti, ecc.
- Assicurarsi di lasciare sempre uno spazio sufficiente intorno all'elettrodomestico.
- Predisporre una presa di corrente da 10-16 A con presa di terra. Accertarsi che la tensione indicata sulla targhetta dell'elettrodomestico (situata sulla vaschetta, a sinistra, accanto al cassetto per verdura) corrisponda esattamente alla tensione dell'impianto elettrico dell'abitazione.

**La messa a terra dell'elettrodomestico è obbligatoria ai sensi di legge. La nostra ditta non può essere ritenuta responsabile di eventuali incidenti verificatisi per il mancato rispetto di tale obbligo.**

### PRIMA DI AVVIARE L'ELETTRODOMESTICO:

- Pulire l'interno servendosi, ad esempio, di una spugna imbevuta di acqua e aceto, evitando di bagnare gli elementi elettrici (scatola dei collegamenti elettrici, pulsante di comando).
- Assicurarsi che la levetta sia in posizione "0" (stop).
- Lasciare a riposo l'elettrodomestico per 2 ore per consentire al liquido refrigerante di stabilizzarsi.
- Alcuni apparecchi vengono forniti completi di due spalle imballate nella confezione "accessori", fissate sul condensatore (griglia posteriore) per evitare che quest'ultimo venga a contatto con la parete: -> **A1**.
- Alcuni apparecchi vengono forniti completi di due spalle imballate nella confezione "accessori", fissate sul condensatore (griglia posteriore) per evitare che quest'ultimo venga a contatto con la parete: -> **A2**.
- E' possibile regolare la posizione delle porte se non dovessero risultare perfettamente allineate.
- Allentare le due viti del perno posto tra le due porte, regolare l'allineamento spostando lateralmente le porte stesse e serrare nuovamente le due viti.

*Il presente elettrodomestico è conforme alla direttiva europea per la bassa tensione C.E.E. 73/23 relativa alla sicurezza elettrica, nonché alle direttive europee C.E.E. 89/336 relativa alla compatibilità elettromagnetica e C.E.E. 93/68 relativa al marchio CE.*

- E' possibile modificare il senso di apertura della porta: per informazioni rivolgersi al proprio rivenditore.

## Impiego

### Apparecchio e relative funzioni

#### TERMOSTATO

- La regolazione della temperatura dei due scomparti viene effettuata mediante il termostato situato nella parte superiore dello scomparto frigorifero, davanti alla lampada di illuminazione.
- A seconda dei modelli la posizione "0", impostata mediante un piccolo scatto del pulsante, interrompe il funzionamento dell'elettrodomestico (lampadina interna e compressore disattivati).

#### ATTENZIONE:

**QUANDO IL TERMOSTATO SI TROVA SULLA POSIZIONE "0", L'ELETTRODOMESTICO NON È ISOLATO DALLA PRESA DI CORRENTE. PRIMA DI EFFETTUARE QUALSIASI INTERVENTO SULL'ELETTRODOMESTICO, SCOLLEGARE LA SPINA DALLA PRESA DI CORRENTE.**

- Ruotare la levetta verso destra per aumentare l'intensità del freddo e verso sinistra per ridurre l'intensità del freddo.

#### AVVIO DELL'ELETTRODOMESTICO

- Collocare la levetta del termostato in posizione intermedia. Lasciare il frigorifero in questa condizione per 24 ore.
- Regolare ulteriormente in base alle proprie esigenze.

### Dotazione frigorifero

#### CONTROPORTA

E' modulabile: consente di spostare i balconcini in base alle proprie esigenze e di pulirli facilmente.

#### RIPIANI

Possono essere facilmente estratti anche quando la porta è aperta ad angolo retto:

Possono essere regolati in altezza e inclinati per la conservazione di bottiglie.

#### CASSETTO PER VERDURA

Può essere suddiviso in scomparti grazie ad una parete divisoria amovibile che consente di modulare lo spazio del cassetto per verdura in base alle proprie esigenze.

#### REGOLAZIONE IN BASE ALL'UTILIZZO

La temperatura all'interno dello scomparto frigorifero viene regolata in base a numerosi fattori, quali la temperatura ambiente, la frequenza di apertura della porta, la quantità di alimenti conservati e la distribuzione degli alimenti stessi. Tali fattori devono essere tenuti in considerazione quando si esegue la regolazione del termostato. Solamente la vostra esperienza vi consentirà di stabilire la posizione più adatta alle vostre esigenze.

- Nel caso in cui la temperatura ambiente sia bassa (luogo non riscaldato in inverno), potrebbe essere necessario regolare il termostato su una temperatura inferiore al fine di mantenere la temperatura dello scomparto congelatore sufficientemente bassa.

#### FUNZIONAMENTO

La parete di fondo del vano frigorifero è refrigerata, la presenza di gocce d'acqua o di ghiaccio è quindi normale. Vengono smaltite automaticamente durante lo sbrinamento dello scomparto.

#### PARTE SUPERIORE DEI CASSETTI PER VERDURA (a seconda dei modelli)

La parte superiore del cassetto è scanalata per consentire la sistemazione di ulteriori bottiglie. E' dotato di un controllo di umidità regolabile:

- Si consiglia la posizione aperta per la conservazione di alimenti, quali zucchine, pomodori, zucche, avocado, pompelmi, limoni.
- La posizione chiusa garantisce il tasso di umidità necessario alla conservazione di alimenti, quali carote, indivia belga, insalata, porri, uva, prugne, pere, banane, ecc.



## Consigli per il frigorifero

Il corretto utilizzo del frigorifero, nonché il rispetto di regole di igiene rigorose possono contribuire in maniera significativa ed efficace al miglioramento della conservazione degli alimenti. Si consiglia pertanto di leggere attentamente il paragrafo seguente.

### CONTROLLO DELLA TEMPERATURA

- Conservare gli alimenti più sensibili nella zona più fredda dell'elettrodomestico, come indicato nelle presenti istruzioni per l'uso.
- Attendere il raffreddamento completo degli alimenti preparati prima di conservarli (ad es. minestra).
- Limitare il numero di aperture della porta.
- Posizionare il dispositivo di regolazione del termostato in modo da ottenere una temperatura sufficientemente bassa. Tale regolazione deve essere effettuata progressivamente allo scopo di evitare la formazione di gelo sugli alimenti.

*La misurazione della temperatura di una determinata area, ad esempio del ripiano, può essere effettuata mediante un termometro posto sin dall'inizio in un recipiente colmo d'acqua (bicchiere). Al fine di ottenere un quadro reale e rappresentativo di ciò che avviene all'interno dell'apparecchio, la lettura della temperatura deve essere effettuata a distanza di qualche ora dalla stabilizzazione dell'apparecchio, ad esempio al mattino, alla prima apertura della porta.*

### RISPETTO DELLE NORME D'IGIENE ALIMENTARE

- Eliminare l'involucro dei prodotti prima di collocare gli alimenti nel frigorifero (il materiale di imballaggio delle confezioni di yoghurt, ecc.).
- Confezionare sistematicamente gli alimenti per evitare che si contaminino tra loro.

- Disporre gli alimenti in modo tale che l'aria possa circolare liberamente.
- Pulire frequentemente l'interno del frigorifero utilizzando un prodotto che non provochi effetto ossidante sulle parti metalliche.

- Individuazione della zona **più fredda** del frigorifero particolarmente adatta alla conservazione degli alimenti delicati come carne, pesce, salumi, cibi cotti e conservati sotto vuoto, alimenti crudi in sacchetto, ecc. Nel senso della profondità la temperatura più fredda si riscontra in prossimità della parete posteriore (all'altezza indicata sullo schema).

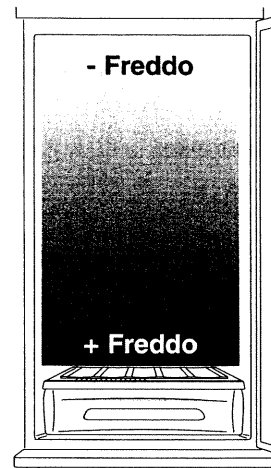

## Dotazione congelatore

### IL CASSETTO PER IL GHIACCIO (a seconda dei modelli)

Ha la funzione di:

- se dotato di parete divisoria amovibile, sfomare e conservare i cubetti di ghiaccio,
  - conservare gli alimenti surgelati.
- Questo cestello può essere asportato ove si voglia conservare un maggiore quantitativo di prodotti.

### I RIPIANI DI MEZZO (a seconda dei modelli)

Possono essere posizionati in tre modi:

- l'uno accanto all'altro su una guida di scorrimento
  - su due guide di scorrimento, per la conservazione dei prodotti surgelati all'interno del cassetto del ghiaccio
  - sovrapposti su una guida di scorrimento, per ottenere un volume massimo.
- ### RIPIANI
- questo cestello può essere asportato ove si voglia conservare un maggiore quantitativo di prodotti.

## Consigli per il congelatore

### POTERE DI CONGELAMENTO

- E' il peso dei prodotti che può essere congelato in 24 ore. E' indicato sulla targhetta (posta all'interno dello scomparto frigorifero accanto al cassetto per verdura).

### CONSERVAZIONE, IGIENE:

- Precauzioni:
  - Scegliere prodotti freschi e di qualità.
  - Non collocare i prodotti da congelare a contatto diretto con i prodotti già congelati.
  - Consumare i prodotti scongelati entro 24 ore.
  - Mai ricongelare alimenti scongelati in precedenza.
  - Utilizzare di preferenza la parte inferiore del congelatore per la conservazione dei prodotti surgelati.
  - Non aprire troppo frequentemente la porta del congelatore allo scopo di evitare un aumento della temperatura all'interno dello scomparto.

- Non oltrepassare la data di scadenza indicata sull'involucro dei prodotti surgelati.

In caso di interruzione della corrente prevista 24 ore in anticipo, ruotare in senso orario la levetta del termostato per avviare la produzione del freddo e mantenere il congelatore pieno, collocandovi se necessario alcune bottiglie di plastica riempite di acqua per tre quarti; quando lo scomparto è pieno la temperatura degli alimenti aumenta più lentamente.

- In caso di un'interruzione di corrente evitare di aprire lo scomparto congelatore.

### NORME DI SICUREZZA

- Non conservare bevande gassate nello scomparto congelatore.
- Non collocare bottiglie di vetro piene nello scomparto congelatore.
- Non consumare alcuni prodotti troppo freddi, ad esempio il gelato.

## Come risparmiare energia?

### CONSIGLI

- Installare l'apparecchio in un luogo fresco e ben aerato, lontano dai raggi diretti del sole e da qualsiasi fonte di calore (radiatori, cucine elettriche, ecc.).
- Spolverare una volta all'anno la griglia del condensatore posta sulla parte posteriore dell'elettrodomestico allo scopo di lasciare circolare l'aria attraverso le alette di raffreddamento.
- Lasciare raffreddare gli alimenti prima di riporli nell'apparecchio.
- Collocare i prodotti da scongelare nello scomparto frigorifero. In questo modo il freddo di tali prodotti servirà a raffreddare gli alimenti contenuti nel frigorifero.
- Sbrinare regolarmente lo scomparto congelatore (ved. "Manutenzione"). Uno strato spesso di brina disturba la circolazione del freddo e aumenta quindi il consumo d'energia.
- Lasciare la porta aperta il meno possibile quando si introducono o si tolgono gli alimenti dall'apparecchio.
- Non selezionare temperature troppo basse. Regolare il termostato a seconda degli alimenti conservati.
- Collocare gli alimenti conservati nel congelatore annotandone il contenuto in modo tale da ripararli rapidamente, evitando così aperture prolungate della porta e aumenti di temperatura.
- Confezionare i prodotti in porzioni non superiori a 1 kg per frutta e verdura e a 2,5 kg per la carne. Le porzioni congelano più rapidamente.
- Classificare i prodotti congelati per categoria e non superare la durata di conservazione indicata sulle confezioni.



# Manutenzione

## Pulizia

### PULIZIA DELLA STRUTTURA

- Pulire regolarmente l'elettrodomestico. Utilizzare esclusivamente acqua tiepida con una piccola quantità di prodotto per stoviglie.
- Evitare assolutamente l'impiego di polveri abrasive, spugne abrasive (in metallo o in plastica), prodotti aggressivi (alcool, diluenti, ecc.).
- Spolverare una volta all'anno la griglia del condensatore posta sulla parte posteriore dell'elettrodomestico.

### PULIZIA E SBRINAMENTO DELLO SCOMPARTO FRIGORIFERO

- Pulire accuratamente con scadenza regolare la vaschetta, la controporta e gli accessori dello scomparto frigorifero. A tale scopo:

- Scollegare l'elettrodomestico.
- Pulire con acqua tiepida e una piccola quantità di prodotto per stoviglie evitando di bagnare le parti elettriche (scatola dei collegamenti elettrici, pulsante di comando).
- Risciacquare con acqua e aceto.
- Evitare assolutamente l'impiego di prodotti aggressivi (alcool, diluenti, ecc.) che possono trasmettere odori.
- Lo sbrinamento di questo scomparto è automatico, tuttavia si raccomanda di controllare regolarmente la pulizia dell'orifizio di deflusso dell'acqua di sbrinamento situato nel fondo della vaschetta posta nella parte superiore del cassetto per verdura: -> **D1**.

## Sbrinamento

### SBRINAMENTO DELLO SCOMPARTO CONGELATORE

Quando la brina raggiunge uno spessore di 3 mm, è necessario sbrinare lo scomparto nel minor tempo possibile. A tale scopo:

- Raschiare mediante una spatola in legno o in plastica.

### IMPORTANTE: non utilizzare oggetti metallici che rischierebbero di danneggiare irrimediabilmente il circuito freddo.

- Asciugare l'acqua di sbrinamento.
- Pulire con acqua tiepida e una piccola quantità di prodotto per stoviglie.
- Risciacquare con acqua e aceto.
- Asciugare accuratamente l'interno.
- Rimettere in funzione l'apparecchio e riordinare i prodotti.

### CONSIGLIO:

**24 ore prima dello sbrinamento regolare il termostato sulla posizione massima in modo da diminuire la temperatura.**

## Manutenzione corrente

### ARRESTO PROLUNGATO: -> C1

- Scollegare l'apparecchio.
- Per aerare l'elettrodomestico, si consiglia di tenere la porta aperta ad esempio mediante un tappo fermato con nastro adesivo.

### SOSTITUZIONE DELLA LAMPADINA: -> E1

- Scollegare la presa di corrente.
- Smontare la plafoniera agendo sulle due clip situate accanto al pulsante del termostato.
- Svitare la lampadina e sostituirla con una lampadina delle stesse dimensioni e caratteristiche (E14 - 10 W).
- Ripristinare la plafoniera.

## Un piccolo problema! Che fare?

E' possibile che si verifichi qualche inconveniente durante l'utilizzo del frigorifero-congelatore. Controllare i seguenti punti:

### Il frigorifero-congelatore non funziona

- Controllare:
  - che il collegamento elettrico sia corretto e in buono stato.
  - che il termostato sia in posizione di funzionamento.

### Il frigorifero-congelatore genera rumore

- La base di appoggio è instabile.
- I piedini non sono regolati in modo corretto.

### Nel congelatore è presente una quantità eccessiva di brina

- Sbrinare l'apparecchio.

### Nella parte inferiore del frigorifero cola acqua

- Il foro di evacuazione è ostruito; disostruire il foro mediante ad esempio un ferro da calza.

### Nello scomparto frigorifero è presente una quantità eccessiva di brina e la temperatura è bassa in modo anomalo

- E' possibile che il compressore funzioni in continuo; in questo caso riportare gradualmente la levetta del termostato su una posizione inferiore fino a ottenere nuovamente periodi di arresto del compressore.

### La lampadina non si illumina

- La presa è scollegata.
- La lampadina deve essere sostituita (ved. paragrafo precedente).

La rappresentazione simbolica degli elementi del presente elettrodomestico non è vincolante. Il produttore si riserva il diritto di apportare in qualsiasi momento modifiche alle caratteristiche estetiche o tecniche degli elettrodomestici senza modificare le presenti istruzioni.

## Servizio clienti

Eventuali interventi sull'elettrodomestico devono essere effettuati:

- Dal vostro rivenditore o dal servizio clienti durante il periodo di garanzia.
- Da un altro tecnico qualificato autorizzato.

Al momento della chiamata specificare il riferimento completo dell'elettrodomestico (modello, tipo, numero di serie).

Queste informazioni sono indicate sulla targhetta presente sulla vaschetta in basso, a sinistra.

**PARTI DI RICAMBIO ORIGINALI:** In caso di un intervento di manutenzione chiedere al rivenditore di utilizzare esclusivamente **PARTI DI RICAMBIO ORIGINALI**.

**PARTI DI RICAMBIO CERTIFICATE DAL PRODUTTORE**



SELNOR notice

Codes: 84 x 5376 - 182 993 04 004 - 07-97