

FR GUIDE D'INSTALLATION ET D'UTILISATION
DE BEDIENUNGSANLEITUNG
EL ΟΔΗΓΙΕΣ ΕΓΚΑΤΑΣΤΑΣΗΣ ΚΑΙ ΧΡΗΣΗΣ
EN INSTRUCTION FOR USE
NL GEBRUIKSHANDLEIDING

Brandt

Congélateur
Tiefkühlschrank
καταψύκτης
Freezer
Vrieskast



Chère Cliente, Cher Client,

Vous venez d'acquérir un congélateur BRANDT et nous vous en remercions.

Nous avons mis dans cet appareil toute notre passion, notre savoir-faire pour qu'il réponde au mieux à vos besoins. Innovant, performant, nous l'avons conçu pour qu'il soit aussi toujours facile à utiliser.

Vous trouverez également dans la gamme des produits BRANDT, un vaste choix de fours à micro-ondes, de tables de cuisson, de hottes aspirantes, de cuisinières, de lave-vaisselle, de lave-linge, de sèche-linge et de réfrigérateurs que vous pourrez coordonner à votre nouveau congélateur BRANDT.

Bien entendu, dans un souci permanent de satisfaire le mieux possible vos exigences vis à vis de nos produits, notre service consommateurs est à votre disposition et à votre écoute pour répondre à toutes vos questions ou suggestions (coordonnées à la fin de ce livret).

Et connectez-vous aussi sur notre site www.brandt.com où vous trouverez tous nos produits, ainsi que des informations utiles et complémentaires.

BRANDT

Dans le souci d'une amélioration constante de nos produits, nous nous réservons le droit d'apporter à leurs caractéristiques techniques, fonctionnelles ou esthétiques toutes modifications liées à leur évolution.

 **Important** : Avant de mettre votre appareil en marche, veuillez lire attentivement ce guide d'installation et d'utilisation afin de vous familiariser plus rapidement avec son fonctionnement.



• Consignes de sécurité _____	04
1 / INSTALLATION DE VOTRE APPAREIL	
• Branchement électrique _____	05
• Avant de brancher votre appareil _____	05
• Protection de l'environnement _____	05
• Recyclage _____	05
• Description de l'appareil _____	06
2 / UTILISATION DE VOTRE APPAREIL	
• Mise en service _____	07
• Conservation _____	07
• Congélation _____	07
• Economisez l'énergie _____	07
3 / ENTRETIEN COURANT DE VOTRE APPAREIL	
• Dégivrage _____	08
• Entretien _____	08
4 / MESSAGES PARTICULIERS, INCIDENTS	
• Problèmes de fonctionnement _____	09
5 / SERVICE APRES VENTE _____	10

Cet appareil a été conçu pour la conservation d'aliments congelés, à la congélation d'aliments frais et à la fabrication de glaçons. Toute autre utilisation serait incorrecte.

L'installation doit être effectuée selon les instructions de ce manuel ; une mauvaise installation pourrait détériorer l'appareil.

Pour les problèmes éventuels de fonctionnement de l'appareil, adressez-vous toujours et exclusivement aux centres autorisés de Service Après-Vente ou bien à du personnel qualifié.

Pour toute opération d'entretien, débranchez préalablement l'appareil en évitant de tirer sur le câble d'alimentation.

Si ce congélateur remplace un autre, qui ait un dispositif de fermeture à loquet, à ressort, à serrure ou autre, n'oubliez pas de détruire le dispositif de fermeture ou, mieux encore, de démonter la porte de votre ancien appareil afin d'éviter que quelqu'un puisse être bloqué à l'intérieur (des enfants qui jouent, des animaux, etc).

Après avoir déballé l'appareil, assurez-vous qu'il n'a pas été endommagé. Dans cette éventualité, les détériorations devront être signalées au revendeur dans les 24h qui suivent la livraison. Les matériaux employés pour l'emballage sont entièrement recyclables (carton, plastique à bulles de PE, EPS...). Tenir ces matériaux hors de portée des enfants.



Le circuit de réfrigération de l'appareil renferme de l'isobutane réfrigérant, un gaz naturel peu polluant mais néanmoins inflammable. Pendant le transport et l'installation de l'appareil, assurez-vous qu'aucun des composants du circuit de réfrigération n'est endommagé. En cas de dommage, le laisser à l'écart des flammes et des sources d'inflammation et bien aérer la pièce où il se trouve.

Pour un fonctionnement optimal de l'appareil, installez-le loin des sources de chaleur et assurez-vous que l'air puisse bien circuler autour (voir Installation de l'appareil).

Cet appareil n'est pas prévu pour être utilisé par des personnes (y compris les enfants) dont les capacités physiques, sensorielles ou mentales sont réduites, ou les personnes dénuées d'expérience ou de connaissances, sauf si elles ont pu bénéficier, par l'intermédiaire d'une personne responsable de leur sécurité, d'une surveillance ou d'instructions préalables concernant l'utilisation de l'appareil.

Il convient de surveiller les enfants pour s'assurer qu'ils ne jouent pas avec l'appareil.

⚠ Important :

Avant de procéder à l'installation, lisez attentivement les consignes de sécurité, afin d'éviter certains inconvénients.

Installez l'appareil dans une pièce sans humidité et bien aérée, loin de toute source de chaleur. Laissez une distance minimum de 10 cm entre l'arrière du congélateur et le mur. De même, laissez 10 cm de chaque côté de l'appareil.

La classe climatique de votre congélateur est indiquée sur la plaque signalétique. Elle détermine le rang des températures ambiantes pour lequel l'unité frigorifique est conçue, en garantissant le bon fonctionnement de l'appareil.

Classe	Températures ambiantes
N	16° à 32°
ST	18° à 38°
T	18° à 43°

BRANCHEMENT ELECTRIQUE

Caractéristiques de la prise : 220-240V avec prise de terre.
Evitez d'utiliser des adaptateurs ou des rallonges.
Evitez que le câble soit en contact avec le compresseur.
Evitez que le câble soit pris sous l'appareil.

L'installation électrique de l'appareil est dotée d'une mise à la terre. Pour votre sécurité, connectez l'appareil à une prise de courant dotée d'une mise à la terre efficace (conformément aux normes en vigueur sur la sécurité de l'installation électrique).

Le constructeur décline toute responsabilité pour les dommages qui auraient été causés par le manque de mise à la terre.

⚡ AVANT DE BRANCHER

- Nettoyez l'intérieur du congélateur à l'eau tiède additionnée de bicarbonate. Rincez et séchez soigneusement.
- Attendez 2 heures avant la mise en fonctionnement pour assurer la stabilisation des lubrifiants du moto-compresseur.

PROTECTION DE L'ENVIRONNEMENT

Cet appareil ne contient pas, dans son circuit réfrigérant et ses matières isolantes, de gaz réfrigérants nocifs à la couche d'ozone. Il ne doit pas être mis au rebut avec les ordures urbaines et la ferraille afin d'éviter d'endommager le circuit réfrigérant, plus particulièrement à l'arrière de l'appareil. Contactez votre mairie afin de vous renseigner sur la collecte de ce type d'appareils.

RECYCLAGE

Les matériaux d'emballage de cet appareil sont recyclables. Participez à leur recyclage et contribuez ainsi à la protection de l'environnement en les déposant dans les conteneurs municipaux prévus à cet effet.



Votre appareil contient également de nombreux matériaux recyclables. Il est donc marqué de ce logo afin de vous indiquer que les appareils usagés ne doivent pas être mélangés avec d'autres déchets. Le recyclage des appareils qu'organise votre fabricant sera ainsi réalisé dans les meilleures conditions, conformément à la directive européenne 2002/96/CE sur les déchets d'équipements électriques et électroniques. Adressez vous à votre mairie ou à votre revendeur pour connaître les points de collecte des appareils usagés les plus proches de votre domicile.

Nous vous remercions pour votre collaboration à la protection de l'environnement.

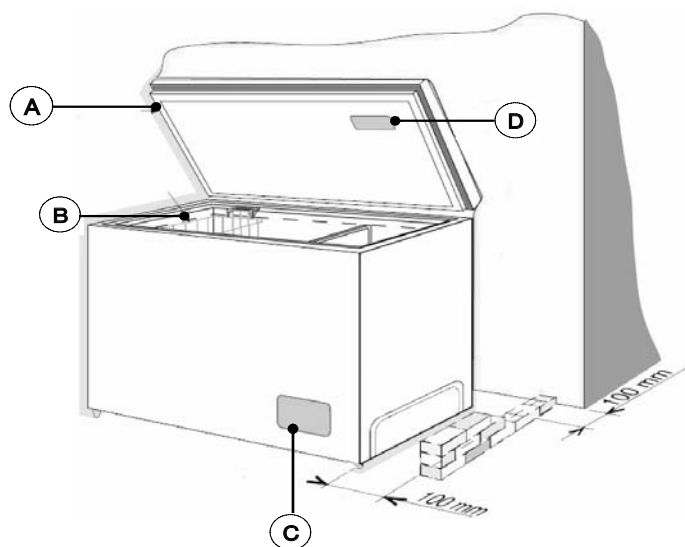

- A** Couvercle
- B** Panier
- C** Tableau de contrôle
- D** Eclairage intégré (selon modèle)

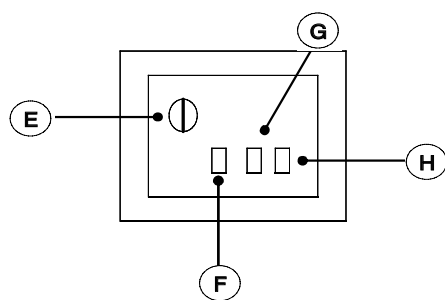

- E** Thermostat
- F** Témoin de fonctionnement (Selon modèle)
- G** Témoin d'alarme
- H** Touche "Super Congélation" (Selon modèle)

MISE EN SERVICE

- Branchez la prise de courant : suivant l'équipement de votre appareil les voyants vert (sous tension) et rouge (alarme) s'allument.
- Réglez le thermostat en position médiane et laissez l'appareil fonctionner pendant environ 4 heures; le voyant d'alarme doit s'éteindre.

Après la mise en service, en cas de remontée anormale de la température à l'intérieur de votre congélateur durant la conservation, le voyant de l'alarme s'allumera.

CONSERVATION

Lorsque le thermostat de votre appareil n'est pas en position maximale ou que la touche "Super Congélation" (selon modèle) n'est pas activée, votre appareil fonctionne en conservateur. Vous ne devez introduire dans ce dernier que des denrées déjà congelées et emballées. Les durées de conservation sont essentiellement fonction de la nature des aliments.











CONGELATION

Le pouvoir de congélation est défini par la quantité maximale de produits que l'appareil peut refroidir en 24h, depuis la température ambiante jusqu'à -18°C. Cette quantité est indiquée sur la plaque signalétique placée à l'arrière de l'appareil. Au moins 24h avant d'introduire des denrées à congeler, activez la touche "Super Congélation" (orange) de votre appareil ou mettez le thermostat en position maximale (si votre congélateur ne possède pas de touche Super Congélation). Introduisez ensuite vos denrées fraîches et maintenez ce régime pendant 24h environ.

Vous pouvez ensuite soit procéder à une nouvelle congélation, soit remettre votre appareil en régime de conservation.

Placez de préférence vos aliments à congeler en contact avec le fond et les parois, ceci afin d'assurer une congélation plus rapide des produits. Evitez de placer des produits frais au contact de ceux déjà congelés.

Attention : lors de l'introduction des produits, le témoin d'alarme peut s'allumer quelques instants, sans que cela présente d'inconvénient pour l'appareil ou les produits.

Aliments	Durée de conservation en mois
 ■	1
 ■	1
 ■	2
 ■	3
 ■	4
 ■	6
 ■	8
 ■	8
 ■	10
 ■	12

Ne congelez que des aliments frais, nettoyés et enfermés dans des emballages appropriés.

Etiquetez chaque paquet en y inscrivant la date de congélation, le poids ou le nombre de parts, et la nature du produit.

Ne placez pas de bouteilles ni de boîtes de boissons gazeuses dans votre congélateur, elles pourraient éclater.

Ne recongelez pas un produit décongelé, il doit être consommé sans attendre.

- N'ouvrez pas trop fréquemment le couvercle du congélateur afin d'éviter une remontée de la température à l'intérieur du compartiment.
- Ne dépassez pas la date limite de conservation recommandée sur les emballages des produits surgelés.

ECONOMISEZ L'ENERGIE

- Laissez refroidir les aliments avant de les mettre dans l'appareil.
- Lorsque votre appareil est en mode "conservation", nous vous conseillons de régler le thermostat pour maintenir une température de -18°C à l'intérieur de l'appareil.
- La position du thermostat correspondant au chiffre 3 vous permet de réduire la consommation électrique lorsque les denrées congelées n'occupent que la moitié de votre appareil.

DEGIVRAGE

Le système de dégivrage du congélateur est manuel.

Afin de permettre au congélateur de fonctionner correctement, il est nécessaire de procéder au dégivrage au moins 1 fois par an ou lorsque la couche de glace est supérieure à 10 mm.

Pour cela, vous utiliserez une raclette ou tout autre instrument en plastique mais jamais d'ustensile métallique ou d'appareil électrique :

- Choisissez une période où votre congélateur n'est pas trop chargé.
- Activez la touche "Super Congélation" (ou suivant votre modèle, réglez le thermostat en position maximale) afin que les denrées congelées soient à la plus basse température possible.
- Sortez les denrées, enveloppez-les soigneusement et placez-les dans le réfrigérateur ou dans un endroit très frais.
- Débranchez le congélateur.
- Décollez la glace, retirez les plaques de givre.
- Placez un récipient ou le plateau fourni avec l'appareil (selon modèle) sous votre congélateur au niveau du bouchon de vidange. Retirez ce dernier afin de permettre l'écoulement des eaux de dégivrage.
- Epongez ensuite la cavité de votre appareil et remettez en place le bouchon de vidange.
- Lavez la cavité à l'eau tiède légèrement savonneuse. N'utilisez JAMAIS de poudre abrasive, d'éponge abrasive ou de produits agressifs (alcool, diluants...).
- Rincez à l'eau claire, séchez soigneusement et laissez le couvercle entrouvert quelques minutes.
- Rebranchez l'appareil et activez la fonction "Super congélation" (ou poussez le thermostat au maximum). Remettez vos denrées dans le congélateur.
- Le dégivrage doit être effectué le plus rapidement possible afin d'éviter un réchauffement important des aliments déjà congelés, ce qui pourrait diminuer leur durée de conservation.

En cas d'arrêt prolongé de votre appareil, débranchez-le.

Nous vous recommandons d'entrouvrir le couvercle afin d'aérer correctement votre congélateur.

ENTRETIEN

Conseils :

En cas de coupure de courant : si la coupure est prévue, activez la "Super congélation" (ou réglez le thermostat au maximum) 24h à l'avance dans la mesure du possible. N'ouvrez pas l'appareil pendant toute la durée de la coupure.

Réserve de froid : 2 cas peuvent se présenter :

- Votre congélateur est aux $\frac{3}{4}$ plein. Dans ce cas, la réserve de froid ainsi constituée évite une remontée anormale de la température.
- Votre congélateur contient très peu de produits. Dans ce cas, nous vous conseillons de placer dans votre appareil des récipients en plastiques remplis d'eau, qui après congélation, donneront la réserve de froid indispensable.

PROBLEMES DE FONCTIONNEMENT

Il existe des bruits qui sont tout à fait normaux dans un congélateur :

- Le gaz réfrigérant peut produire un bouillonnement en circulant dans les circuits
- Le compresseur peut produire des ronronnements qui peuvent s'accroître au démarrage
- Le "crac" produit par les dilatations et les contractions des matériaux utilisés

PROBLEME	SOLUTION
L'appareil ne fonctionne pas.	Vérifiez que la fiche est bien connectée, que le fusible n'a pas fondu ou que le disjoncteur n'a pas sauté.
Le congélateur ne refroidit pas beaucoup.	Vérifiez le thermostat et veillez à ce que la porte reste ouverte le moins longtemps possible. De même, vérifiez que la porte ferme bien.
Le moteur fonctionne continuellement.	Assurez-vous que le congélateur est bien ventilé en laissant des espaces comme indiqué dans le chapitre "Installation". Vérifiez également que votre appareil n'est exposé à aucune source de chaleur.

SERVICE D'ASSISTANCE TECHNIQUE

Si vous avez déjà réalisé les vérifications indiquées et que votre problème persiste, NE REALISEZ AUCUNE REPARATION VOUS-MEME. Mettez-vous en contact avec le Service d'Assistance Technique le plus proche.



CET APPAREIL RESPECTE LES DIRECTIVES CEE
73/23, 93/68, 89/336, 96/57, 92/31, 94/62

• INTERVENTIONS

Les éventuelles interventions sur votre appareil doivent être effectuées par un professionnel qualifié dépositaire de la marque. Lors de votre appel, mentionnez la référence complète de votre appareil (modèle, type, numéro de série). Ces renseignements figurent sur la plaque signalétique.

• PIÈCES D'ORIGINE



Lors d'une intervention d'entretien, demandez l'utilisation exclusive de pièces détachées certifiées d'origine.

• RELATIONS CONSOMMATEURS

• **Pour en savoir plus sur tous les produits de la marque :**
informations, conseils, les points de vente, les spécialistes après-vente.

• **Pour communiquer :**
nous sommes à l'écoute de toutes vos remarques, suggestions, propositions auxquelles nous vous répondrons personnellement.

> **Vous pouvez nous écrire :**

Service Consommateurs BRANDT
BP 9526
95069 CERGY PONTOISE CEDEX

> **ou nous téléphoner au :**

0892 02 88 01
0,34€/min à partir d'un poste fixe

Liebe Kundin, Lieber Kunde,

Wir danken Ihnen für den Kauf eines BRANDT-Tiefkühlschranks.

Dieses Gerät ist das Ergebnis unserer Leidenschaft als Produzent, unserer Kompetenz, die wir bei seiner Entwicklung eingesetzt haben, damit es Ihre Bedürfnisse erfüllt. Innovativ und leistungsstark, ist es ebenfalls für einen leichten Gebrauch ausgelegt.

Die BRANDT-Produktpalette bietet Ihnen außerdem ein umfangreiches Angebot an Mikrowellenherden, Kochfeldern, Dunstabzugshauben, Kochherden, Spülmaschinen, Waschmaschinen, Wäschetrocknern und Kühlschränken, die Sie mit Ihrem neuen BRANDT-Tiefkühlschrank kombinieren können.

In der Bemühung, Ihre Erwartungen an unsere Produkte so gut wie möglich zu erfüllen, steht Ihnen selbstverständlich unser Verbraucherdienst gerne zur Verfügung, um Ihre Fragen zu beantworten und Ihre Anregungen entgegen zu nehmen (Adresse am Ende dieses Handbuches).

Besuchen Sie doch auch unsere Seite www.brandt.com, auf der Sie eine komplette Übersicht unserer Produkte und weitere nützliche Informationen finden können.

BRANDT

Um eine ständige Verbesserung unserer Produkte bemüht, behalten wir uns das Recht vor, entwicklungsbedingte Änderungen ihrer technischen, funktionellen und ästhetischen Merkmale vorzunehmen.

 **Wichtig:** Bevor Sie das Gerät in Gebrauch nehmen, lesen Sie diese Anleitung bitte aufmerksam, um sich mit seinem Betrieb schnell vertraut zu machen.



• Sicherheitsanweisungen _____	03
1 / INSTALLATION DES TIEFKÜHLSCHRANKS	
• Stromanschluss _____	04
• Vor dem Anschluss des Geräts _____	04
• Umweltschutz _____	04
• Recyclin _____	04
• Beschreibung des Tiefkühlschranks _____	05
2 / GEBRAUCH DES TIEFKÜHLSCHRANKS	
• Inbetriebnahme _____	06
• Aufbewahrung _____	06
• Tiefkühlung _____	06
• Energieersparnis _____	06
3 / LAUFENDE INSTANDHALTUNG DES TIEFKÜHLSCHRANKS	
• Abtauung _____	07
• Instandhaltung _____	07
4 / BESONDERE HINWEISE, STÖRUNGEN	
• Betriebsanomalien _____	08
5 / KUNDENDIENST _____	09

Das Gerät wurde für die Aufbewahrung von Tiefkühlprodukten, die Einfrierung frischer Lebensmittel und die Herstellung von Eiswürfeln ausgelegt. Jeder andere Gebrauch ist nicht zulässig.

Der Kühlschrank ist gemäß den Anweisungen dieser Anleitung zu installieren. Eine unsachgemäße Installation kann zur Beschädigung des Geräts führen.

Bei eventuellen Funktionsproblemen des Tiefkühlschranks wenden Sie sich immer und ausschließlich an die zugelassenen Kundendienst-Zentren oder qualifizierte Fachpersonen.

Bevor Sie mit den Instandhaltungsarbeiten beginnen, ziehen Sie den Stecker aus der Steckdose, ohne am Netzkabel zu ziehen.

Wenn der Tiefkühlschrank einen anderen ersetzt, der mit einem Schnappverschluss, Federverschluss, Schloss oder sonstiger Schließvorrichtung ausgestattet ist, vergessen Sie nicht, diese zu zerstören oder noch besser die Tür Ihres alten Geräts auszubauen, um zu vermeiden, dass jemand im Gerät eingeschlossen bleibt (spielende Kinder, Haustiere usw.).

Sie das Gerät ausgepackt haben, vergewissern Sie sich, dass es nicht beschädigt ist. Eventuelle Beschädigungen müssen dem Händler binnen 24 Stunden nach der Anlieferung gemeldet werden. Die verwendeten Verpackungsmaterialien sind vollständig recycelfähig (Karton, Luftpolster aus PE, EPS-Kunststoff usw.). Halten Sie diese Verpackungsmaterialien außer Reichweite der Kinder.



Der Kühlkreislauf des Geräts enthält das Kühlmittel Isobutan, ein natürliches, wenig schädliches, aber sehr leicht entzündliches Gas. Vergewissern Sie sich beim Transport und beim Installieren des Geräts, dass kein einziges Bauteil des Kühlkreises beschädigt ist. Bei Beschädigungen stellen Sie das Gerät in sicherer Entfernung zu Flammen und Zündquellen ab und lüften den Raum, in dem es sich befindet.

Für den optimalen Betrieb des Tiefkühlschranks installieren Sie ihn weit von Wärmequellen und stellen sicher, dass die Luft ungehindert zirkulieren kann (siehe Installation des Tiefkühlschranks).

Dieses Gerät ist nicht dafür geeignet, von Personen (und Kindern) mit körperlich, wahrnehmerisch oder mental eingeschränkten Fähigkeiten oder von Menschen ohne Erfahrung oder Kenntnis benutzt zu werden, außer, wenn sie von einer für ihre Sicherheit verantwortlichen Person überwacht oder zuvor in die Gerätebenutzung eingewiesen worden sind.

Es ist darauf zu achten, dass Kinder das Gerät nicht als Spielzeug nutzen.

⚠ Wichtig:

Bevor Sie mit der Installation beginnen, lesen Sie aufmerksam die Sicherheitsanweisungen, um bestimmte Unannehmlichkeiten zu vermeiden.

Stellen Sie das Gerät in einem feuchtigkeitsfreiem, gut belüftetem Raum weit von Wärmequellen auf. Lassen Sie einen Abstand von mindestens 10 cm zwischen der Rückseite des Tiefkühlschranks und der Wand. Lassen Sie auch 10 cm Abstand von beiden Seiten des Geräts.

Die Kühlklasse des Tiefkühlschranks steht auf dem Typenschild. Sie gibt den Raumtemperaturbereich an, für den die Kühleinheit ausgelegt ist, um einen einwandfreien Betrieb des Geräts zu gewährleisten.

Klasse	Raumtemperatur
N	16° bis 32°
ST	18° bis 38°
T	18° bis 43°

STROMANSCHLUSS

Steckdose: 220-240 V mit Schutzerde

Vermeiden Sie Adapter und Verlängerungen.

Vermeiden Sie eine Berührung des Kabel mit dem Verdichter.

Vermeiden Sie ein Klemmen des Kabels unter dem Gerät.

Die elektrische Einrichtung des Geräts umfasst eine Erdung. Zu Ihrer Sicherheit schließen Sie den Kühlschrank an eine Steckdose mit wirksamer Erdung an (gemäß den gültigen Normen betreffend die Sicherheit elektrischer Geräte).

Der Hersteller übernimmt keine Haftung für Schäden, die auf eine fehlende Erdung zurückgehen

⚡ VOR DEM ANSCHLUSS

- Reinigen Sie die Innenflächen des Tiefkühlschranks mit lauwarmerem Wasser und Bikarbonat. Spülen Sie sie und trocknen sie sorgfältig ab.
- Warten Sie 2 Stunden, bevor Sie den Kühlschrank in Betrieb nehmen, damit sich die Schmierstoffe des Motorverdichters stabilisieren können.

UMWELTSCHUTZ

Der Kühlkreislauf und die Isolierstoffe des Geräts enthalten keine für die Ozonschicht schädlichen Kühlgase. Der Kühlschrank darf nicht zusammen mit städtischem Abfall und Altschrott entsorgt werden, um Beschädigungen des Kühlkreises besonders auf der Rückseite des Geräts zu vermeiden. Informieren Sie sich bei den zuständigen Behörden über die Einsammlung dieser Art von Geräten.

RECYCLING

Die Verpackungsmaterialien des Kühlschranks sind wiederverwertbar. Beteiligen Sie sich am Recycling und tragen zum Umweltschutz bei, indem Sie ihn in den dafür vorgesehenen Sammeltonnen Ihrer Gemeinde entsorgen.



Das Gerät enthält ebenfalls zahlreiche recycelfähige Werkstoffe. Es wurde daher mit diesem Logo versehen, damit Sie wissen, dass alte Geräte getrennt entsorgt werden müssen. Das vom Hersteller betriebene Recycling der Geräte erfolgt dabei unter besten Bedingungen und entsprechend der europäischen Richtlinie 2002/96/EG über Elektro- und Elektronik-Altgeräte. Wenden Sie sich an die zuständigen Behörden oder an Ihren Händler, die Sie über die Ihrem Wohnort am nächsten liegenden Altgeräte-Sammelstellen informieren können.

Wir danken Ihnen für Ihre Teilnahme am Umweltschutz.

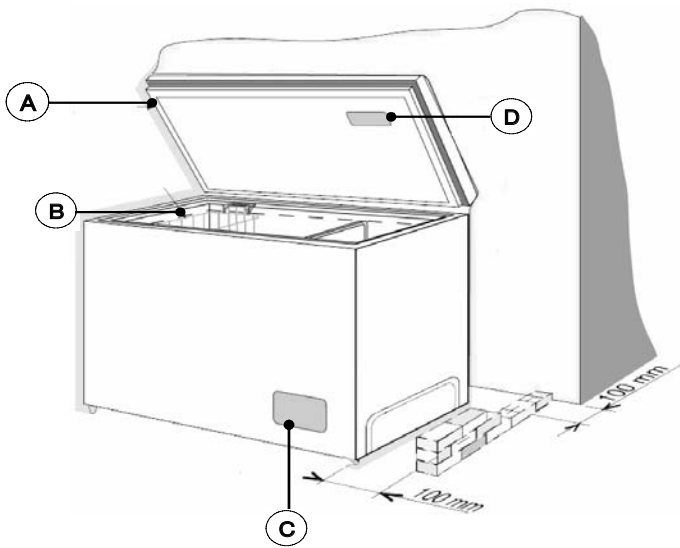

- (A) Deckel
- (B) Korb
- (C) Überwachungsanzeige
- (D) Interne Beleuchtung (je nach Modell)

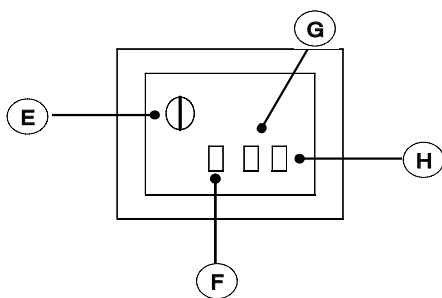

- (E) Thermostat
- (F) Betriebsanzeigelampe (je nach Modell)
- (G) Warnanzeigelampe
- (H) "Super Frost"-Taste (je nach Modell)

INBETRIEBNAHME

• Stecker in die Steckdose einführen: je nach Geräteausstattung leuchten die grüne (an Strom angeschlossen) und rote (Alarm) Leuchtanzeige auf.

• Stellen Sie den Temperaturregler in die mittlere Position und lassen das Gerät ca. 4 Stunden lang laufen; die Alarmlampe muss sich ausschalten.

Sollte die Temperatur im Tiefkühlschrank nach der Inbetriebnahme während der Aufbewahrung übermäßig ansteigen, schaltet sich die Alarmlampe ein.

AUFBEWAHRUNG

Wenn der Gerätethermostat nicht auf Maximum steht oder die Taste "Superfrost" (modellabhängig) nicht aktiviert ist, arbeitet das Gerät im Konservierungsmodus. In diesem Fall dürfen Sie nur bereits tiefgefrorene und verpackte Lebensmittel in den Tiefkühlschrank legen. Die Aufbewahrungsdauer hängt wesentlich von der Art der Lebensmittel ab.











TIEFKÜHLUNG

Das Gefriervermögen hängt von der maximalen Produktmenge, die das Gerät innerhalb von 24 Stunden von der Raumtemperatur auf -18°C bringen kann, ab. Diese Menge ist auf dem Typenschild, auf der Rückseite des Geräts angegeben. Die Taste "Superfrost" (orange) des Gerätes ist mindestens 24 Stunden vor Einführung einzufrierender Lebensmittel zu betätigen, oder (wenn der Tiefkühlschrank keine Taste Superfrost aufweist) der Thermostat ist auf Maximum zu stellen. Legen Sie die frischen Lebensmittel danach in den Tiefkühlschrank und halten diesen Modus ca. 24 Stunden lang.

Anschließend können sie eine neue Einfrierung vornehmen oder das Gerät in den Aufbewahrungsmodus schalten.

Achten Sie darauf, dass das Gefriergut die hintere und die seitlichen Wände berührt; damit wird eine schnellere Tiefkühlung der Produkte sichergestellt. Vermeiden Sie einen Kontakt zwischen frischen und bereits gefrorenen Produkten.

Achtung: Beim Einlegen der Produkte kann die Alarmlampe kurz aufleuchten, ohne dass es sich auf das Gerät oder die Produkte nachteilig auswirkt.

Lebensmittel	Aufbewahrungsdauer in Monaten
	1
	1
	2
	3
	4
	6
	8
	8
	10
	12

Frieren Sie nur frische, gereinigte und angemessen verpackte Lebensmittel ein.

Bringen Sie auf jeder Gefriereinheit ein Etikett mit Einfrierdatum, Gewicht oder Stückanzahl und Art des Produkts an.

Stellen Sie keine Flaschen und keine kohlenensäurehaltigen Getränkedosen in den Tiefkühlschrank. Sie könnten bersten.

Aufgetautes Gut darf nicht erneut eingefroren werden, sondern muss unverzüglich verzehrt werden.

Öffnen Sie nicht zu oft den Deckel des Tiefkühlschranks, um einen Anstieg der Innentemperatur zu vermeiden.

Überschreiten Sie nicht die auf der Verpackung der Tiefkühlkost empfohlene Aufbewahrungsdauer.

ENERGIESERSPARNIS

- Lassen Sie die Lebensmittel immer erst abkühlen, bevor Sie sie in das Gerät legen.
- Wenn das Gerät im Aufbewahrungsmodus arbeitet, empfehlen wir Ihnen, den Temperaturregler auf eine Dauertemperatur von -18°C im Gerät einzustellen.
- Die Position 3 des Temperaturreglers erlaubt eine Reduzierung des Stromverbrauchs, wenn die Gefriergutmenge nur die Hälfte des Geräts einnimmt.

ABTAUUNG

Das Gerät besitzt ein manuelles Abtausystem.

VERWENDEN SIE ZUM ABTAUEN IN KEINEM FALL EIN UTENSIL AUS METALL ODER EIN ELEKTRISCHES GERÄT.

Für einen einwandfreien Betrieb muss der Tiefkühlschrank mindestens 1 Mal jährlich abgetaut werden oder wenn die Eisschicht über 100 mm dick ist.

- Wählen Sie einen Zeitraum, in dem das Gerät nicht zu voll gefüllt ist.
- Das Gerät wieder anschließen und die Funktion "Superfrost" aktivieren (oder den Thermostat auf Maximum stellen). Die Lebensmittel wieder in den Tiefkühlschrank geben.
- Nehmen Sie das Gefriergut heraus, wickeln es sorgfältig ein und legen es in den Kühlschrank oder an einen sehr kalten Ort.
- Stecken Sie den Stecker aus der Steckdose.
- Entfernen Sie das Eis und saugen das Tauwasser mit einem Schwamm auf.
- Reinigen Sie den Raum mit lauwarmem Wasser und etwas Seife. Verwenden Sie IN KEINEM FALL Scheuerpulver, Scheuerschwamm oder aggressive Reinigungsmittel (Alkohol, Lösungsmittel u.ä.).
- Spülen Sie mit Reinwasser ab, trocknen sorgfältig ab und lassen den Deckel mehrere Minuten lang halb geöffnet.
- Stecken Sie den Stecker in die Steckdose und aktivieren die Funktion "SUPER Schnell-Einfrierung". Sie das Gefriergut in den Tiefkühlschrank zurück.
- Das Gerät wieder anschließen und die Funktion "Superfrost" aktivieren (oder den Thermostat auf Maximum stellen). Die Lebensmittel wieder in den Tiefkühlschrank geben.

INSTANDHALTUNG



Tipps:

Bei Stromausfall: Wenn eine Stromunterbrechung bevorsteht, möglichst 24 Stunden im Voraus "Superfrost" aktivieren (oder den Thermostat auf Maximum stellen). Lassen Sie das Gerät während der ganzen Unterbrechungsdauer geschlossen.

Kältereserve: 2 Fallbeispiele können eintreten:

- Der Tiefkühlschrank ist zu $\frac{3}{4}$ voll gefüllt. In diesem Fall verhindert die Kältereserve, dass die Temperatur übermäßig ansteigt.
- Der Tiefkühlschrank enthält nur sehr wenig Gefriergut. In diesem Fall empfehlen wir Ihnen, Kunststoffbehälter mit Wasser in das Gerät zu stellen, die nach der Tiefkühlung für die unentbehrliche Kältereserve sorgen werden.

Bei längerem Stillstand des Tiefkühlschranks ziehen Sie den Stecker aus der Steckdose.

Wir empfehlen Ihnen, den Deckel für gute Belüftung halb geöffnet zu lassen

BETRIEBSANOMALIE

Bei jedem Tiefkühlschrank entsteht eine normale Geräusentwicklung :

- Das Kühlgas kann ein Sprudelgeräusch in den Leitungen erzeugen.
- Der Verdichter kann Surrgeräusche erzeugen, die sich beim Anlauf verstärken können.
- Die verwendeten Materialien erzeugen ein "Knacken" beim Dehnen und Zusammenziehen.

PROBLEM	ABHILFE
Der Tiefkühlschrank funktioniert nicht.	Überprüfen Sie, dass der Stecker richtig sitzt, dass die Schmelzsicherung nicht durchgebrannt ist und der Schutzschalter nicht aktiviert ist.
Der Tiefkühlschrank kühlt nicht stark genug.	Überprüfen Sie die Position des Temperaturreglers und stellen sicher, dass die Tür so kurz wie möglich geöffnet bleibt. Überprüfen Sie ebenfalls, dass die Tür gut schließt.
Der Motor arbeitet ununterbrochen.	Überprüfen Sie, dass die Tiefkühlschrankbelüftung sichergestellt ist. Kontrollieren Sie dazu die Abstände aus dem Abschnitt "Installation". Überprüfen Sie ebenfalls, dass das Gerät nicht zu nah an einer Wärmequelle aufgestellt ist.

TECHNISCHER PANNENDIENST

Wenn Sie die beschriebenen Kontrollen bereits durchgeführt haben und das Problem trotzdem anhält, NEHMEN SIE KEINE REPARATUR SELBST VOR. Wenden Sie sich an den Technischen Pannendienst in Ihrer Nähe.

	<p>DIESES GERÄT ERFÜLLT DIE EWG-RICHTLINIEN 73/23, 93/68, 89/336, 96/57, 92/31, 94/62</p>
--	--

Eventuelle Eingriffe an Ihrem Kühlschrank dürfen nur von einem qualifizierten Fachmann, der von der Marke zugelassen ist, durchgeführt werden.

Bei Ihren Anruf geben Sie bitte sämtliche Daten Ihres Geräts vollständig an (Modell, Typ, Seriennummer): Diese Daten stehen in Ihrem Garantieschein und auf dem Typenschild.

ORIGINALTEILE: Bei einem Wartungseingriff verlangen Sie den ausschließlichen Gebrauch von zertifizierten Originalersatzteilen.

Αγαπητή πελάτισσα, Αγαπητέ πελάτη,

Σας ευχαριστούμε για την εμπιστοσύνη που μας δείξατε προτιμώντας ψυγείο BRANDT.

Στη συσκευή αυτή βάλουμε όλο τον ενθουσιασμό μας και την τεχνογνωσία μας ούτως ώστε να ανταποκρίνεται όσο το δυνατόν καλύτερα στις ανάγκες σας. Επιπλέον, τη σχεδιάσαμε καινοτομική και αποδοτική να είναι επίσης εύκολη στη χρήση.

Στη σειρά προϊόντων BRANDT θα βρείτε επίσης ευρεία γκάμα φούρνων μικροκυμάτων, βάσεων εστιών, απορροφητήρων, κουζινών, πλυντηρίων πιάτων, πλυντηρίων ρούχων, στεγνωτηρίων ρούχων, ψυγείων και καταψυκτών τα οποία μπορείτε να συνδυάσετε με το καινούργιο ψυγείο σας BRANDT.

Φυσικά, μεριμνώντας πάντα για την όσο το δυνατόν μεγαλύτερη ικανοποίησή σας από τα προϊόντα μας, η υπηρεσία μας εξυπηρέτησης πελατών είναι στη διάθεσή σας ακούγοντας προσεκτικά τις απορίες σας και επιδιώκοντας να λάβει υπόψη τις τυχόν υποδείξεις σας (στοιχεία στο τέλος αυτών των οδηγιών χρήσεως).

Μπορείτε να συνδεθείτε επίσης με τον ιστότοπό μας www.brandt.com για να βρείτε όλα τα προϊόντα μας, καθώς και χρήσιμες συμπληρωματικές πληροφορίες.

BRANDT

Μεριμνώντας διαρκώς για τη βελτίωση των προϊόντων μας, διατηρούμε το δικαίωμα να επεμβαίνουμε στα τεχνικά, λειτουργικά και αισθητικά χαρακτηριστικά τους προβαίνοντας σε πάσης φύσεως αλλαγές που συνδέονται με την εξέλιξή τους.

 **Σημαντικό:** Πριν βάλετε σε λειτουργία τη συσκευή σας, διαβάστε προσεκτικά αυτές τις οδηγίες χρήσεως, οι οποίες έχουν σκοπό να σας βοηθήσουν να εξοικειωθείτε γρήγορα με τη λειτουργία της



• Οδηγίες ασφαλείας _____	03
1 / ΕΓΚΑΤΑΣΤΑΣΗ ΤΗΣ ΣΥΣΚΕΥΗΣ ΣΑΣ	
• Σύνδεση με το ρεύμα _____	04
• Πριν συνδέσετε τη συσκευή σας με το ρεύμα _____	04
• Προστασία του περιβάλλοντος _____	04
• Ανακύκλωση _____	04
• Περιγραφή της συσκευής _____	05
2 / ΧΡΗΣΗ ΤΗΣ ΣΥΣΚΕΥΗΣ ΣΑΣ	
• Έναρξη λειτουργίας _____	06
• Διατήρηση _____	06
• Κατάψυξη _____	06
• Οικονομία ρεύματος _____	06
3 / ΣΥΝΗΘΙΣΜΕΝΗ ΣΥΝΤΗΡΗΣΗ ΤΗΣ ΣΥΣΚΕΥΗΣ ΣΑΣ	
• Απόψυξη _____	07
• Συντήρηση _____	07
4 / ΕΙΔΙΚΑ ΜΗΝΥΜΑΤΑ, ΒΛΑΒΕΣ	
• Προβλήματα λειτουργίας _____	08
5 / ΥΠΗΡΕΣΙΑ ΣΕΡΒΙΣ _____	09

Αυτή η συσκευή έχει σχεδιαστεί για τη διατήρηση κατεψυγμένων τροφίμων, την κατάψυξη φρέσκων τροφίμων και την δημιουργία πάγου. Αποκλείεται κάθε άλλη χρήση.

Η εγκατάσταση θα πρέπει να γίνει σύμφωνα με τις οδηγίες χρήσεως αυτού του εγχειριδίου. Η τυχόν λάθος εγκατάσταση μπορεί να προξενήσει ζημιά στη συσκευή.

Για οιαδήποτε προβλήματα λειτουργίας της συσκευής, θα πρέπει να απευθύνεστε πάντα και αποκλειστικά στα εξουσιοδοτημένα κέντρα σέρβις ή σε εξειδικευμένο τεχνικό.

Πριν από οιαδήποτε διαδικασία συντήρησης, βγάζετε το φως από την ηλεκτρική πρίζα αποφεύγοντας να τραβάτε το ηλεκτρικό καλώδιο.

Αν αυτό το ψυγείο αντικαθιστά άλλο ψυγείο με σύστημα κλεισίματος με κλείστρο, ελατήριο, κλειδαριά ή άλλο, μην αμελήσετε να καταστρέψετε το σύστημα κλεισίματος ή ακόμα καλύτερα να αφαιρέσετε την πόρτα από την παλιά συσκευή για να μην μπλοκαριστεί κανείς στο εσωτερικό της (παιδιά που παίζουν, ζώα κλπ).

Αφού ξεπακετάρετε τη συσκευή σας, βεβαιωθείτε ότι δεν έχει πάθει ζημιά. Σε μια τέτοια περίπτωση, αναφέρετε τη ζημιά στο κατάστημα από όπου αγοράσατε τη συσκευή εντός 24 ωρών από την παράδοση. Τα υλικά που χρησιμοποιούνται για τη συσκευασία είναι τελείως ανακυκλώσιμα (χαρτόνι, πλαστικό πολυαιθυλενίου, πολυστυρενίου κλπ με φουσκάλες). Κρατήστε αυτά τα υλικά μακριά από τα παιδιά.



Σημαντικό:

Το κύκλωμα ψύξης της συσκευής περιέχει ψυκτικό 2-μεθυλοπροπάνιο, ελάχιστο ρυπαντικό αλλά όμως εύφλεκτο φυσικό αέριο. Κατά τη διάρκεια της μεταφοράς και της εγκατάστασης της συσκευής, βεβαιωθείτε ότι δεν έχει πάθει ζημιά κανένα από τα στοιχεία του κυκλώματος ψύξης. Σε περίπτωση ζημιάς, αφήστε το μακριά από φλόγες και πηγές ανάφλεξης και αερίστε καλά το δωμάτιο μέσα στο οποίο βρίσκεται.

Για την άριστη λειτουργία της συσκευής, προβλέψτε εγκατάσταση μακριά από πηγές θερμότητας και φροντίστε ο αέρας να κυκλοφορεί ελεύθερα γύρω από αυτή (βλέπε κεφάλαιο εγκατάσταση της συσκευής).

Αυτή η συσκευή δεν προορίζεται για χρήση από άτομα (συμπεριλαμβανομένων των παιδιών) των οποίων οι φυσικές, αισθητήριες ή πνευματικές ικανότητες είναι περιορισμένες ή από άτομα που δεν έχουν την ανάλογη εμπειρία ή γνώσεις, εκτός εάν τα άτομα αυτά βρίσκονται υπό επίβλεψη ή έχουν πρωτίτερα λάβει οδηγίες σχετικά με τη χρήση της συσκευής μέσω από ένα άτομο υπεύθυνο για την ασφάλειά τους.

Φροντίστε να επιβλέπετε τα παιδιά προκειμένου να μην παίζουν με τη συσκευή.

**Προσοχή:**

Πριν κάνετε την εγκατάσταση, διαβάστε προσεκτικά τις οδηγίες ασφαλείας για να αποφύγετε κάθε πρόβλημα.

Εγκαταστήστε τη συσκευή σε καλά αεριζόμενο δωμάτιο, χωρίς υγρασία και μακριά από οιαδήποτε πηγή θερμότητας. Αφήστε ελάχιστη απόσταση 10 cm ανάμεσα στο πίσω μέρος του καταψύκτη και τον τοίχο. Επίσης, αφήστε απόσταση 10 cm από κάθε πλευρά του καταψύκτη.

Η κλιματική τάξη του καταψύκτη σας αναγράφεται στην πλάκα προδιαγραφών της συσκευής. Καθορίζει τη ζώνη θερμοκρασιών δωματίου για την οποία έχει σχεδιαστεί η ψυκτική μονάδα, διασφαλίζοντας τη σωστή λειτουργία της συσκευής.

Τάξη	Θερμοκρασίες δωματίου
N	16° έως 32°
ST	18° έως 38°
T	18° έως 43°

ΗΛΕΚΤΡΙΚΗ ΣΥΝΔΕΣΗ

Χαρακτηριστικά της πρίζας: 220-240V με γείωση.

Μην χρησιμοποιείτε προσαρμογείς ρεύματος ή προεκτάσεις καλωδίου.

Προσέχετε το καλώδιο να μην έρχεται σε επαφή με τον συμπιεστή.

Προσέχετε το καλώδιο να μην το πατά η συσκευή.

Η ηλεκτρική εγκατάσταση της συσκευής διαθέτει γείωση. Για την ασφάλειά σας, συνδέστε τη συσκευή με πρίζα ρεύματος που να διαθέτει αποτελεσματική γείωση (σύμφωνα με τα ισχύοντα πρότυπα για την ασφάλεια της ηλεκτρικής εγκατάστασης).

Ο κατασκευαστής δεν φέρει καμία ευθύνη για ζημιές που τυχόν προκληθούν λόγω έλλειψης γείωσης.

**ΠΡΙΝ ΤΗ ΣΥΝΔΕΣΗ**

- Καθαρίστε το εσωτερικό του ψυγείου με χλιαρό νερό και σόδα. Ξεπλύνετε και στεγνώστε καλά
- Περιμένετε 2 ώρες πριν το βάλετε σε λειτουργία για να σταθεροποιηθούν τα λιπαντικά του συμπιεστή μοτέρ

ΠΡΟΣΤΑΣΙΑ ΤΟΥ ΠΕΡΙΒΑΛΛΟΝΤΟΣ

Αυτή η συσκευή δεν περιέχει στο ψυκτικό της κύκλωμα και τις μονωτικές ύλες της ψυκτικά αέρια επιβλαβή για την οζονόσφαιρα. Ωστόσο, δεν πρέπει να την πετάξετε με τα οικιακά απορρίμματα και τα σιδηρικά προκειμένου να μη χαλάσει το ψυκτικό κύκλωμα που βρίσκεται στο πίσω μέρος της συσκευής. Επικοινωνήστε με την αρμόδια υπηρεσία του δήμου η οποία θα σας ενημερώσει για την αποκομιδή συσκευών αυτού του τύπου.

ΑΝΑΚΥΚΛΩΣΗ

Τα υλικά συσκευασίας του ψυγείου σας, ανακυκλώνονται κανονικά.

Συμμετάσχετε στην ανακύκλωσή τους και συμβάλλετε κι εσείς με τον τρόπο αυτό στην προστασία του περιβάλλοντος, τοποθετώντας τα στους ειδικούς κάδους του δήμου.



Η συσκευή σας περιέχει επίσης πολλά ανακυκλώσιμα υλικά. Μαρκάρονται με το παραπάνω λογότυπο το οποίο σημαίνει ότι οι παλιές συσκευές δεν πρέπει να αναμειγνύονται με τα άλλα απορρίμματα. Η ανακύκλωση των συσκευών που οργανώνει ο κατασκευαστής σας γίνεται έτσι κάτω από άριστες συνθήκες, σύμφωνα με το ευρωπαϊκό πρότυπο 2002/96/ΕΚ σχετικά με τα απορρίμματα ηλεκτρικών και ηλεκτρονικών συσκευών. Επικοινωνήστε με την αρμόδια υπηρεσία του δήμου η οποία θα σας υποδείξει το κοντινότερο κέντρο συλλογής παλιών συσκευών.

Σας ευχαριστούμε για τη συμβολή σας στην προστασία του περιβάλλοντος.

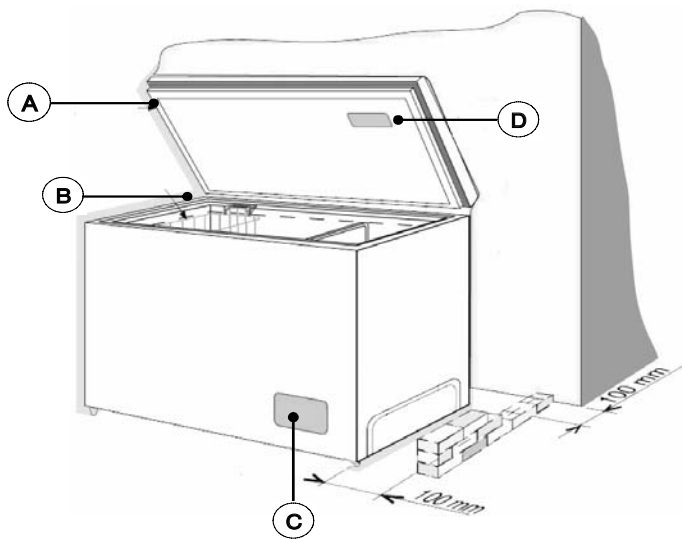

- Ⓐ Πόρτα
- Ⓑ Καλάθι
- Ⓒ Πίνακας ελέγχου
- Ⓓ Εσωτερικός φωτισμός (ανάλογα με το μοντέλο)

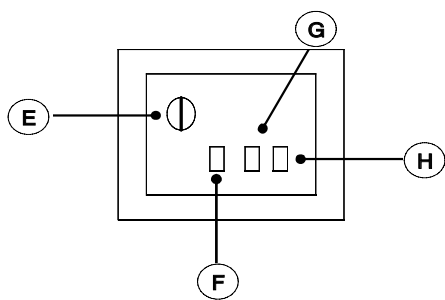

- Ⓔ Θερμοστάτης
- Ⓕ Ένδειξη λειτουργίας (Ανάλογα με το μοντέλο)
- Ⓖ Ένδειξη ειδοποίησης
- Ⓗ Πλήκτρο "Σούπερ Ψύξη" (Ανάλογα με το μοντέλο)

ΕΝΑΡΞΗ ΛΕΙΤΟΥΡΓΙΑΣ

• Συνδέστε το ρευματολήπτη: ανάλογα με τον εξοπλισμό της συσκευής σας η πράσινη λυχνία (υποδεικνύει την τροφοδοσία) και η κόκκινη λυχνία (προειδοποίηση) ανάβουν.

• Ρυθμίστε το θερμοστάτη στη μεσαία θέση και αφήστε τη συσκευή να λειτουργήσει για 4 ώρες περίπου. Η φωτεινή ένδειξη προειδοποίησης πρέπει να σβήσει.

Μετά την έναρξη λειτουργίας, σε περίπτωση μη φυσιολογικής ανόδου της θερμοκρασίας στο εσωτερικό του καταψύκτη σας κατά τη διατήρηση, η φωτεινή ένδειξη προειδοποίησης ανάβει.

ΔΙΑΤΗΡΗΣΗ

Όταν ο θερμοστάτης της συσκευής σας δεν βρίσκεται στη μέγιστη θέση ή το πλήκτρο "Γρήγορη Κατάψυξη" (ανάλογα με το μοντέλο) δεν είναι ενεργοποιημένο, η συσκευή σας βρίσκεται σε λειτουργία συντήρησης. Στη συσκευή μπορείτε τότε να βάλετε μόνο ήδη κατεψυγμένα και συσκευασμένα τρόφιμα.

Η διάρκεια διατήρησης εξαρτάται βασικά από τη φύση των τροφίμων.









ΚΑΤΑΨΥΞΗ

Η ικανότητα κατάψυξης καθορίζεται από τη μέγιστη ποσότητα προϊόντων που μπορεί να ψύξει η συσκευή σε 24 ώρες, από τη θερμοκρασία δωματίου μέχρι τους -18°C . Η ποσότητα αυτή αναγράφεται στην πλάκα προδιαγραφών η οποία βρίσκεται στο πίσω μέρος συσκευής. 24 ώρες πριν την εισαγωγή των τροφίμων στην κατάψυξή σας, ενεργοποιήστε το πλήκτρο "Γρήγορη Κατάψυξη" (πορτοκαλί) της συσκευής σας ή ρυθμίστε το θερμοστάτη στη μέγιστη θέση (σε περίπτωση που ο καταψύκτης σας δεν διαθέτει πλήκτρο Γρήγορης Κατάψυξης). Στη συνέχεια, εισάγετε τα φρέσκα τρόφιμά σας και διατηρήστε αυτή τη λειτουργία για 24 ώρες περίπου.

Στη συνέχεια, μπορείτε να κάνετε καινούργια κατάψυξη ή να βάλετε τη συσκευή σας στη λειτουργία διατήρησης.

Τοποθετείτε κατά προτίμηση τα τρόφιμα σας με τρόπο που να έρχονται σε επαφή με τον πάτο και τα τοιχώματα, διότι έτσι γίνεται γρήγορα η κατάψυξη τους. Αποφεύγετε τα τοποθετείτε τα φρέσκα τρόφιμα σε επαφή με τα ήδη κατεψυγμένα τρόφιμα.

Προσοχή: Όταν εισάγετε τα προϊόντα, η φωτεινή ένδειξη μπορεί να ανάψει για μερικά δευτερόλεπτα, χωρίς αυτό να έχει καμία επίπτωση στα προϊόντα ή τη συσκευή.

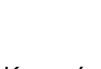
Τρόφιμα	Διάρκεια διατήρησης σε μήνες
	1
	1
	2
	3
	4
	6
	8
	8
	10
	12

Καταψύχετε μόνο φρέσκα, καθαρισμένα τρόφιμα, κλεισμένα μέσα σε κατάλληλη συσκευασία.

Βάζετε ετικέτα σε κάθε προϊόν αναγράφοντας την ημερομηνία κατάψυξης, το βάρος ή τον αριθμό μερίδων, και τη φύση του προϊόντος.

Μην βάζετε μπουκάλια ή κουτιά αεριούχων ποτών στον καταψύκτη σας διότι μπορεί να εκραγούν.

Μην επανακαταψύχετε ποτέ ήδη ξεπαγωμένο προϊόν αλλά να το καταναλώνετε αμέσως.

• Μην ανοίγετε πολύ συχνά το καπάκι του καταψύκτη σας για να μην ανέβει η θερμοκρασία στο εσωτερικό του θαλάμου.

• Μην υπερβαίνετε τη συνιστώμενη ημερομηνία λήξης προθεσμίας διατήρησης που αναγράφεται στη συσκευασία των κατεψυγμένων προϊόντων.

ΟΙΚΟΝΟΜΙΑ ΡΕΥΜΑΤΟΣ

• Αφήνετε να κρυώσουν τα τρόφιμα πριν τα βάλετε στον καταψύκτη σας.

• Όταν η συσκευή σας λειτουργεί με τη λειτουργία "διατήρηση", σας συνιστούμε να ρυθμίζετε το θερμοστάτη για να διατηρείτε τη θερμοκρασία στους -18°C στο εσωτερικό της συσκευής.

• Η θέση του θερμοστάτη η οποία αντιστοιχεί στο ψηφίο 3 σας επιτρέπει να μειώνετε την κατανάλωση ρεύματος όταν τα τρόφιμα καταλαμβάνουν μόνο το ήμισυ της συσκευής σας.

ΑΠΟΨΥΞΗ

Το σύστημα απόψυξης του καταψύκτη είναι χειροκίνητο.

ΜΗ ΧΡΗΣΙΜΟΠΟΙΕΙΤΕ ΠΟΤΕ ΜΕΤΑΛΛΙΚΑ ΕΡΓΑΛΕΙΑ Η ΣΥΣΚΕΥΕΣ ΓΙΑ ΝΑ ΚΑΝΕΤΕ ΑΠΟΨΥΞΗ ΣΤΗ ΣΥΣΚΕΥΗ ΣΑΣ.

Για να βοηθήσετε τον καταψύκτη σας να δουλεύει σωστά, πρέπει να κάνετε απόψυξη τουλάχιστον 1 φορά το χρόνο ή όταν το στρώμα του πάγου αρχίζει να ξεπερνά τα 10 mm:

- Διαλέγετε μια περίοδο που ο καταψύκτης σας να μην είναι πολύ φορτωμένος.
- Ενεργοποιήστε το πλήκτρο “Γρήγορη Κατάψυξη” (ή ανάλογα με το μοντέλο σας, ρυθμίστε το θερμοστάτη στη μέγιστη θέση) προκειμένου τα τρόφιμα προς κατάψυξη να βρίσκονται στην πιο χαμηλή πιθανή θερμοκρασία.
- Βγάλετε έξω τα τρόφιμα, τυλίξτε τα προσεκτικά και τοποθετήστε τα στο ψυγείο ή σε οιοδήποτε άλλο πολύ κρύο μέρος.
- Βγάλετε το φιν από την πρίζα.
- Ξεκολλήστε τον πάγο με ένα ξύλινο ή πλαστικό ξυστήρι. Αφαιρέστε τις πλάκες πάγου και σπογγίστε το νερό που έχει λιώσει.
- Πλύνετε το εσωτερικό με χλιαρό νερό με λίγη σαπουνάδα. Μην χρησιμοποιείτε ΠΟΤΕ λειαντική σκόνη, σφουγγαράκι τριψίματος ή ισχυρά προϊόντα (οινόπνευμα, διαλυτικά κλπ).
- Ξεβγάλετε με καθαρό νερό, στεγνώστε καλά και αφήστε το καπάκι ανοικτό για μερικά λεπτά.
- Συνδέστε εκ νέου τη συσκευή με την παροχή ηλεκτρικού ρεύματος και ενεργοποιήστε τη λειτουργία “Γρήγορη Κατάψυξη” (ή ρυθμίστε το θερμοστάτη στη μέγιστη θέση). Τοποθετήστε εκ νέου τα τρόφιμα στον καταψύκτη.
- Η απόψυξη πρέπει να γίνεται όσο το δυνατόν γρηγορότερα για να μη ζεσταθούν πολύ τα ήδη κατεψυγμένα τρόφιμα, διότι υπάρχει κίνδυνος να μειωθεί η διάρκεια διατήρησής τους.

ΣΥΝΤΗΡΗΣΗ

Συμβουλές:

Σε περίπτωση διακοπής ρεύματος: εάν η διακοπή ρεύματος έχει προβλεφθεί, ενεργοποιήστε τη λειτουργία “Γρήγορη Κατάψυξη” (ή ρυθμίστε το θερμοστάτη στη μέγιστη θέση) 24 ώρες νωρίτερα εάν αυτό είναι δυνατόν. Μη ανοίξετε τον καταψύκτη καθ' όλη τη διάρκεια της διακοπής ρεύματος.

Απόθεμα ψύχους: υπάρχουν 2 περιπτώσεις:

- Ο καταψύκτης σας είναι άδειος κατά τα 3/4. Σε μια τέτοια περίπτωση, το απόθεμα ψύχους που έχει δημιουργηθεί αποτρέπει την μη φυσιολογική άνοδο της θερμοκρασίας.
- Ο καταψύκτης σας περιέχει πολύ λίγα προϊόντα. Σε μια τέτοια περίπτωση, σας συνιστούμε να τοποθετήσετε στον καταψύκτη σας πλαστικά δοχεία γεμάτα νερό τα οποία όταν ψυχθούν θα παράσχουν το απαραίτητο απόθεμα ψύχους.

Σε περίπτωση παρατεταμένης αδράνειας του καταψύκτη σας, βγάξτε το φιν από την πρίζα.

Σας συνιστούμε να αφήνετε μισάνοιχτο το καπάκι για να αερίζεται κανονικά ο καταψύκτης.

ΠΡΟΒΛΗΜΑΤΑ ΛΕΙΤΟΥΡΓΙΑΣ

Υπάρχουν θόρυβοι που είναι εντελώς φυσιολογικοί για ένα ψυγείο:

- Το ψυκτικό αέριο δημιουργεί ένα θόρυβο σαν νερό που βράζει όταν κυκλοφορεί μέσα στο κύκλωμα.
- Ο συμπιεστής δημιουργεί ένα θόρυβο γουργουρίσματος ο οποίος μπορεί να γίνει έντονος όταν ξεκινά το ψυγείο.
- Ο θόρυβος "κρακ" που ακούγεται οφείλεται στη συστολή και διαστολή των υλικών από τα οποία αποτελείται το ψυγείο.

ΠΡΟΒΛΗΜΑ	ΔΙΟΡΘΩΣΗ
Το ψυγείο δεν λειτουργεί.	Βεβαιωθείτε ότι το φινιρίσμα είναι σίγουρα στην πρίζα, ότι η ασφάλεια δεν έχει καεί και ότι ο αυτόματος δεν έχει πέσει.
ο καταψύκτης δεν ψύχει αρκετά.	Ελέγξτε το θερμοστάτη και βεβαιωθείτε ότι η πόρτα μένει όσο το δυνατόν λιγότερο ανοικτή. Επίσης, βεβαιωθείτε ότι η πόρτα κλείνει καλά.
Το μοτέρ λειτουργεί συνέχεια.	Βεβαιωθείτε ότι ο καταψύκτης αερίζεται καλά αφήνοντας ελεύθερους χώρους όπως περιγράφεται στο κεφάλαιο "Εγκατάσταση". Βεβαιωθείτε επίσης ότι ο καταψύκτης δεν είναι εκτεθειμένος σε καμία πηγή θερμότητας.

ΥΠΗΡΕΣΙΑ ΤΕΧΝΙΚΗΣ ΥΠΟΣΤΗΡΙΞΗΣ

Αν κάνατε τους παραπάνω ελέγχους αλλά παρόλα αυτά το πρόβλημα εξακολουθεί να παρουσιάζεται, ΜΗΝ ΚΑΝΑΤΕ ΜΟΝΟΣ(Η) ΣΑΣ ΚΑΜΙΑ ΕΠΙΣΚΕΥΗ. Επικοινωνήστε με την κοντινότερη Υπηρεσία Τεχνικής Υποστήριξης.



ΑΥΤΗ Η ΣΥΣΚΕΥΗ ΤΗΡΕΙ ΤΙΣ ΟΔΗΓΙΕΣ ΤΗΣ ΕΟΚ
73/23, 93/68, 89/336, 96/57, 92/31, 94/62

Οι ενδεχόμενες επισκευές στη συσκευή σας πρέπει να γίνονται από εξειδικευμένο τεχνικό εξουσιοδοτημένο από την εταιρεία μας. Όταν καλείτε την υπηρεσία σέρβις, αναφέρετε όλα τα στοιχεία της συσκευής σας (μοντέλο, τύπο, αύξοντα αριθμό). Τα στοιχεία αυτά θα τα βρείτε στην πλάκα στοιχείων κατασκευής της συσκευής η οποία βρίσκεται στο κάτω μέρος του αριστερού τοιχώματος του ψυγείου σας.

ΑΝΤΑΛΛΑΚΤΙΚΑ: κατά τις επισκευές της συσκευής, ζητάτε να χρησιμοποιούνται οπωσδήποτε πιστοποιημένα γνήσια ανταλλακτικά.

• Safety instructions _____	03
1 / INSTALLING YOUR APPLIANCE	
• Electrical connection _____	04
• Before connecting your appliance _____	04
• Environmental protection _____	04
• Recycling _____	04
• Description of your appliance _____	05
2 / HOW TO USE YOUR APPLIANCE	
• Starting _____	06
• Conserving _____	06
• Freezing _____	06
• Saving energy _____	06
3 / REGULAR MAINTENANCE OF YOUR APPLIANCE	
• Defrosting _____	07
• Maintenance _____	07
4 / PARTICULAR MESSAGES, INCIDENTS	
• Operating problems _____	08
5 / AFTER-SALES SERVICE _____	09

This appliance has been designed for conserving frozen food, freezing fresh food, and producing ice cubes. Any other use would be inappropriate.

Your appliance must be installed in accordance with the instructions in this manual; faulty installation could result in damage to the appliance

For any problems regarding the appliance's operation, please only contact the approved After-Sales Service centres or a suitably qualified professional.

Disconnect your appliance prior to performing any maintenance operation. Unplug it; do not pull on the power cable.

If this freezer is replacing another one with a catch, spring, lock or other closing system, remember to destroy the closing mechanism or, better still, remove the door from your old appliance to avoid anyone becoming trapped inside (children playing, animals, etc.)

Once you have unpacked the appliance, ensure that it is not damaged. If it is, any damage must be notified to the retailer within 24 hours of delivery. The materials used for the packaging are 100% recyclable (cardboard, PE bubblewrap, EPS, etc.). Keep these materials out of children's reach.



Your appliance's refrigeration circuit is filled with isobutane refrigerant (R600a), a natural, non-polluting gas that is, however, inflammable. Ensure that none of the components in your appliance's refrigeration circuit is damaged during transport or installation. If you detect any damage, keep your appliance away from flames and any sources of ignition and ventilate the room in which it is located.

For your appliance to operate optimally, install it away from any heat sources and ensure that air can circulate well all around it (see "Installing your appliance").

This appliance is not intended for use by persons (including children) with reduced physical, sensory or mental capabilities, or lack of experience and knowledge, unless they have been given supervision or instruction concerning use of the appliance by a person responsible for their safety.

Children should be supervised to ensure that they do not play with the appliance.

⚠ Important:

Before installing your appliance please carefully read the safety instructions in order to avoid some minor inconveniences.

Install the appliance in a dry, well-ventilated room, away from any heat source. Leave a minimum distance of 10cm between the back of the freezer and the wall. Also leave a gap of 10cm on each side of the appliance.

Your appliance's climate class is shown on the identification plate. It determines the ambient temperature range for which the refrigeration unit has been designed to ensure that the appliance will operate correctly.

Classe	Ambient temperatures
N	16° to 32°
ST	18° to 38°
T	18° to 43°

ELECTRICAL CONNECTION

Socket characteristics: 220-240V with Earth.

Do not use extension leads or adaptors.

The cable must not be in contact with the compressor.

Do not trap the cable under the appliance.

The appliance's electrical installation is provided with an Earth. For your safety's sake, connect the appliance to a socket fitted with an efficient Earth (in accordance with the prevailing electrical installation safety regulations).

The manufacturer declines any responsibility for any damage caused through lack of Earthing.

⚡ BEFORE CONNECTION

- Clean the inside of your appliance with warm water and bicarbonate of soda. Rinse and dry thoroughly.
- Wait 2 hours before switching on to ensure that the oil in the compressor has stabilized.

ENVIRONMENTAL PROTECTION

This appliance contains no refrigerant gases harmful to the ozone layer in its refrigeration circuit and its insulation materials. It must not be disposed of with normal urban waste and scrap metal in order to avoid damage to the refrigeration circuit, particularly at the rear of the appliance. Contact your local town hall for information on the collection of this type of appliance.

RECYCLING

The packaging materials for your appliance are made from recyclable materials. Participate in recycling them and thereby contributing to protecting the environment by disposing of them in the municipal containers provided for this purpose.



Your appliance also contains many recyclable materials. It is therefore marked with this logo to inform you that worn-out appliances should not be mixed in with other waste. The recycling that your manufacturer arranges can then be done in optimum conditions in accordance with European Directive 2002/9/EEC regarding waste electrical and electronic equipment. Please contact your local town hall or your dealer for the worn-out appliances collection points nearest to your home. We thank you for collaborating in protecting the environment.

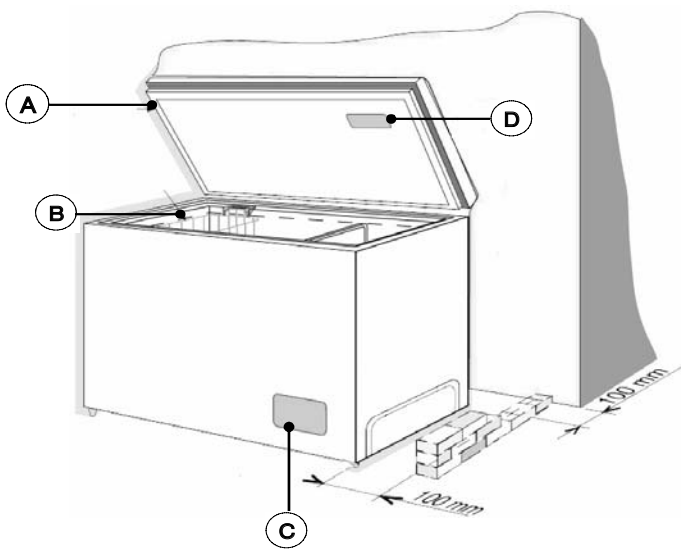

- (A) Door
- (B) Basket
- (C) Control panel
- (D) Internal light (varies with model)

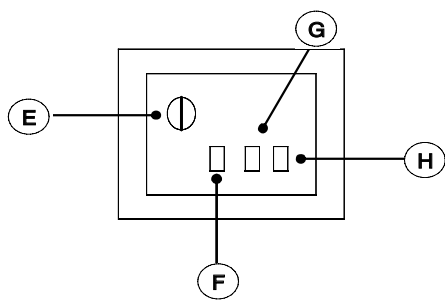

- (E) Thermostat
- (F) Operating indicator (Depending on the model)
- (G) Alarm indicator
- (H) "Super Freeze" button (Depending on the model)

STARTING YOUR APPLIANCE

- Plug the power cable into the socket. Depending on your appliance control panel, the green (voltage) and red (alarm) indicator lights illuminate.

- Set the thermostat to the middle position and leave the appliance to run for approximately 4 hours; the alarm light should go out.

After start-up, if the temperature inside your freezer should increase abnormally while conserving your frozen foodstuffs, the alarm light will illuminate.

CONSERVING

When your appliance thermostat is not set to the maximum or when the “Super Freeze” button (depending on your model) is not pressed, your appliance will operate in conservation mode. You must only introduce already frozen, pre-packed food.

The conservation time essentially depends on the type of foodstuff.











FREEZING

The refrigeration output is defined by the maximum amount of products that the appliance can freeze in 24 hours from ambient temperature down to -18°C . This amount is shown on the manufacturer's plate at the rear of the appliance. At least 24 hours before introducing the foodstuffs to be frozen, press your appliance's “Super Freeze” button (orange) or set the thermostat to the maximum (if your chest freezer does not have a “Super Freeze” button). Then introduce your fresh foodstuffs and keep the appliance in this mode for approximately 24 hours.

You can then either perform a new freezing operation or return your appliance to conservation mode.

Preferably place the foodstuffs to be frozen in contact with the back and the walls to ensure that they are frozen more quickly. Avoid placing fresh products in contact with products already frozen.

Warning: When you introduce products, the alarm light may come on for a few moments without this being any inconvenience for the appliance or the products.

Foodstuffs	Conservation time in months
	1
	1
	2
	3
	4
	6
	8
	8
	10
	12

Only freeze fresh food that has been cleaned and sealed in appropriate packages.

Label each packet writing on it the date frozen, the weight or the number of items and the type of product.

Do not place bottles or cans of fizzy drinks in your freezer; they may burst.

Do not refreeze a product that has defrosted; it must be consumed without delay.

- Do not open the freezer's lid too often to avoid raising the temperature inside the compartment.
- Do not exceed the recommended expiry date for the frozen products, as indicated on the packaging.

SAVING ENERGY

- Let the food cool down before introducing it into the appliance.
- When your appliance is in “Conservation” mode, we recommend that you set the thermostat to maintain a temperature of -18°C inside the appliance.
- Setting the thermostat to position 3 enables you to reduce the consumption of electricity when the foodstuffs only occupy half of your appliance.

DEFROSTING

Your refrigerator has a manual defrosting system.

For your freezer to operate correctly, you must defrost it at least once a year or when the layer of ice is more than 10mm thick.

NEVER USE ANY METAL ITEM OR ELECTRICAL APPLIANCE TO DEFROST YOUR FREEZER.

- Select a period when your freezer is not heavily loaded.
- Press the “Super Freeze” button 24 hours in advance (or depending on your model, set the thermostat to the maximum) so that your frozen foodstuffs are at the lowest possible temperature.
- Remove the foodstuffs, wrap them carefully and place them in a refrigerator or a very cold place.
- Disconnect your freezer.
- Free the ice with a wooden or plastic scraper. Remove the sheets of ice and sponge away the melt water as it forms.
- Wash out the inside of the freezer with slightly soapy warm water. NEVER use scouring powder, abrasive sponges or aggressive products (alcohol, thinners, etc.).
- Rinse with clean water, dry carefully and leave the lid slightly open for a few minutes.
- Re-connect your appliance and activate the “Super Freeze” function (or set the thermostat to the maximum). Return your foodstuffs to the freezer.
- Defrosting must be done as quickly as possible to avoid already frozen food warming up significantly, which could reduce their conservation time.

MAINTENANCE

Advice:

In the event of a power failure: if the power failure is expected, activate “Super Freeze” mode (or set the thermostat to the maximum) 24 hours in advance as far as possible. Do not open the appliance at any time during the power failure.

Cold reserves: there are two possible cases:

Your freezer is $\frac{3}{4}$ full. In this case, the cold reserve thereby created avoids any abnormal increase in temperature.

Your freezer contains very few products. In this case, we recommend that you place plastic containers filled with water in your freezer so that, once frozen, these will provide the essential cold reserves.

If your appliance will be unused for a long time, disconnect it. We recommend that you leave the lid ajar in order to air your freezer correctly.

OPERATING PROBLEMS

There are some noises that it is quite normal for a freezer to make:

- The refrigerant gas can produce a gurgling sound as it travels through the circuits.
- The compressor may produce a buzzing noise, which can be more noticeable during start-up.
- The “cracking” noise produced by expansion and contraction of the materials used.

PROBLEM	SOLUTION
The appliance does not work.	Check that the plug is correctly connected, that the fuse hasn't blown or that the circuit-breaker has not jumped.
The freezer does not freeze well.	Check the thermostat and ensure that the door remains open for the shortest time possible. Also check that the door closes correctly.
The motor runs continuously.	Ensure that the freezer is correctly ventilated, leaving the gaps indicated in the “Installation” section. Also check that your appliance is not exposed to any heat source.

If you have already performed the indicated checks and your problem still persists, DO NOT ATTEMPT TO MAKE ANY REPAIRS YOURSELF. Contact your nearest Technical Assistance Department.



THIS APPLIANCE COMPLIES WITH EEC DIRECTIVES
73/23, 93/68, 89/336, 96/57, 92/31, 94/62

Any work on your appliance must be performed by a Brand accredited qualified professional.

When you call, please mention the complete reference for your machine (model, type, serial number): this information is provided on your guarantee certificate and the information plate on your appliance.

ORIGINAL SPARE PARTS: when any maintenance work is being performed, ask that only certified original spare parts be used.

Geachte Klant,

U hebt zojuist een BRANDT vrieskast aangeschaft en wij danken u voor uw vertrouwen.

Wij hebben in dit apparaat al onze passie en know-how gestoken zodat het optimaal aan uw verwachtingen en behoeften voldoet. Dit is een innoverend en uitstekend functionerend apparaat dat wij eveneens hebben ontworpen om u het leven praktischer en makkelijker te maken.

BRANDT biedt u tevens een uitgebreid gamma van magnetronovens, kookplaten, afzuigkappen, fornuizen, vaatwassers, wasmachines, droogtrommels en koelkasten die u op een elegante manier met uw nieuwe BRANDT vrieskast kunt combineren.

Teneinde constant aan uw eisen ten opzichte van onze producten te kunnen voldoen staat onze consumentendienst uiteraard tot uw volle beschikking voor een antwoord op uw vragen of suggesties (adresgegevens aan het eind van deze handleiding).

U kunt eveneens een bezoekje brengen aan onze internet site waar al onze producten te zien zijn evenals talrijke nuttige aanvullende inlichtingen.

BRANDT

Met het oog op een constante verbetering van onze producten, behouden wij ons het recht voor aan de technische eigenschappen van onze apparaten alle nodige wijzigingen aan te brengen die voortvloeien uit hun ontwikkeling.

 **Belangrijk** : Wij verzoeken u voor de ingebruikneming van dit apparaat deze installatie- en gebruikshandleiding aandachtig te lezen om u snel vertrouwd te maken met de werking van de koelkast.



www.brandt.com

• Veiligheidsvoorschriften _____	03
1 / INSTALLATIE VAN HET APPARAAT	
• Elektrische aansluiting _____	04
• Alvorens het apparaat aan te sluiten _____	04
• Milieubescherming _____	04
• Recycling _____	04
• Description de l'appareil _____	05
2 / GEBRUIK VAN HET APPARAAT	
• Inwerkingstelling _____	06
• Bewaren _____	06
• Invriezen _____	06
• Energiebesparingen _____	06
3 / NORMAAL ONDERHOUD VAN HET APPARAAT	
• Ontdooien _____	07
• Onderhoud _____	07
4 / BIJZONDERE MELDINGEN, INCIDENTEN	
• Storingen _____	08
5 / SERVICEDIENST _____	09

Dit apparaat is bestemd voor het bewaren van diepvriesproducten, het invriezen van verse producten en het maken van ijsblokjes. Ieder ander gebruik is onjuist.

De installatie moet tot stand worden gebracht volgens de instructies gegeven in deze handleiding : door een onjuiste installatie kan het apparaat beschadigd worden.

In het geval er storingen optreden moet u contact opnemen met erkende servicediensten of een beroep doen op vakmensen.

Altijd eerst de stekker uit de contactdoos halen voordat u onderhoudswerkzaamheden gaat verrichten op het apparaat, de stekker met de hand uit de contactdoos verwijderen en niet aan het snoer trekken.

Indien de vrieskast een oude of in onbruik geraakte vrieskast vervangt welke een sluitingsmechanisme met klink of veer, slot of overige heeft, moet u niet vergeten dit sluitingsmechanisme te vernietigen of, beter nog, de deur van de oude vrieskast gewoonweg te demonteren om te voorkomen dat iemand zich erin op zou sluiten (spelende kinderen, huisdieren enz..).

Na het apparaat te hebben uitgepakt, moet u zorgvuldig controleren of het niet is beschadigd. Mocht dit het geval zijn, dan moet u de beschadigingen melden bij de verkoper binnen de 24 uur die volgen op de levering. Al het verpakkingsmateriaal kan recycled worden (karton, PE plastic, EPS...). Deze materialen buiten bereik van kinderen houden.



Het koelcircuit van het apparaat bevat koelisobutaan, dit is een weinig vervuilend maar wel ontvlambaar natuurlijk gas. Tijdens het vervoer en het installeren van het apparaat moet u ervoor zorgen dat geen van de componenten van het koelcircuit wordt beschadigd. Is dit toch het geval dan moet u het apparaat ver van vlammen en ontstekingsbronnen houden en het vertrek waarin het staat goed luchten en ventileren.

Voor een optimale werking van het apparaat is het beter het ver van warmtebronnen te installeren en moet u ervoor zorgen dat de lucht vrijelijk om het apparaat heen kan stromen (zie Installatie van het apparaat).

Dit apparaat is niet bestemd voor gebruik door personen (kinderen inbegrepen) waarvan de lichamelijke, sensorische of mentale capaciteiten beperkt zijn, of personen zonder ervaring of kennis, behalve onder toezicht van een persoon die instaat voor hun veiligheid of voorafgaande instructies over het gebruik van het apparaat.

Kinderen dienen verhinderd te worden met het apparaat te spelen.

⚠ Belangrijk :

Voordat u het apparaat gaat installeren, moet u de veiligheidsvoorschriften aandachtig lezen om bepaalde problemen te voorkomen.

Het apparaat moet in een droog en goed geventileerd vertrek geïnstalleerd worden, ver uit de buurt van een warmtebron. U moet een ruimte van tenminste 10 cm open laten achter de vrieskast en ook 10 cm aan iedere kant van het apparaat.

De klimaatklasse van uw apparaat staat vermeld op het typeplaatje. Deze klasse bepaalt het bereik van omgevingstemperaturen waarvoor de koelunit ontworpen is en waarin de goede werking van het apparaat verzekerd is.

Klasse	Omgevingstemperatuur
N	16° tot 32°
ST	18° tot 38°
T	18° tot 43°

ELEKTRISCHE AANSLUITING

Eigenschappen van de contactdoos : 220-240V met aardaansluiting. Het is beter geen adaptors en verlengsnoeren te gebruiken. De kabel mag niet in contact met de compressor komen. Ervoor zorgen dat de kabel niet onder het apparaat komt vast te zitten.

De elektrische installatie van het apparaat is voorzien van een aardaansluiting. Veiligheidshalve moet het apparaat op een contactdoos met een werkzame aardaansluiting worden aangesloten (overeenkomstig de van kracht zijnde normen met betrekking tot elektrische installaties).

De constructeur wijst iedere aansprakelijkheid van de hand wat betreft schade die voortvloeit uit het feit dat het apparaat niet op de aarde is aangesloten.

⚡ ALVORENS HET APPARAAT AAN TE SLUITEN

- Maak de binnenkant van de vrieskast schoon met lauw water met bicarbonaat. Afspoelen en zorgvuldig drogen.
- 2 uur wachten voordat u de vrieskast aanzet zodat de smeermiddelen van de moto-compressor zich kunnen stabiliseren.

MILIEUBESCHERMING

Het koelcircuit en het isolatiemateriaal van dit apparaat bevatten geen koelgassen die schadelijk voor de ozonlaag zijn. Het apparaat mag niet worden afgevoerd met het huisvuil en oud ijzer, hierdoor zou het koelcircuit beschadigd kunnen worden en met name aan de achterzijde van het apparaat. Neem contact op met de technische dienst van uw woonplaats om te weten te komen op welke manier dit soort apparaten moet worden afgevoerd.

RECYCLING

Het verpakkingsmateriaal van dit apparaat kan recycled worden. Draag uw steentje bij tot de milieubescherming en recyclingsmogelijkheden door het in de door de gemeente hiervoor neergezette containers af te voeren.



Het apparaat bevat eveneens talrijke materialen die ook recycled kunnen worden. Om die reden is het voorzien van dit logo om u te vertellen dat oude apparaten niet mogen worden vermengd met ander afval. Op deze manier komt de door de fabrikant georganiseerde recycling zo goed mogelijk tot stand, overeenkomstig de Europese richtlijn 2002/96/CE met betrekking tot afval van elektrische en elektronische uitrustingen. Neem contact op met de technische dienst van uw woonplaats of de verkoper om de plaatsen te weten te komen waar u dit soort apparaten kunt afvoeren. Wij danken u voor uw medewerking en uw bijdrage tot de milieubescherming.

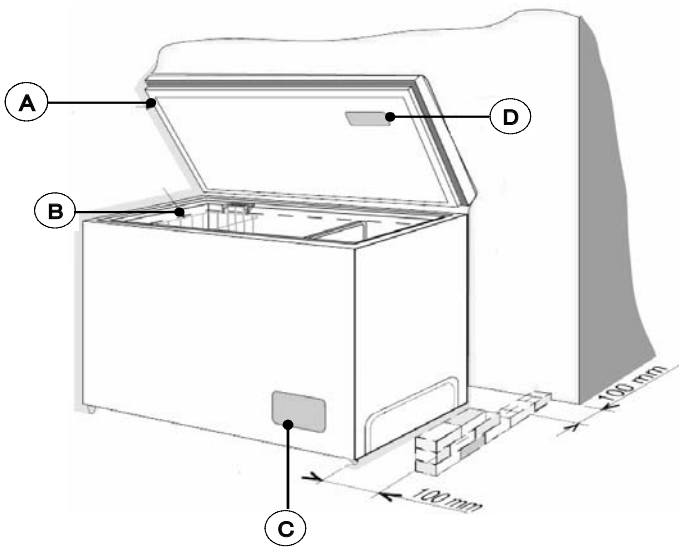

- A** Klep
- B** Mand
- C** Bedieningspaneel
- D** Binnenverlichting (bij sommige modellen)

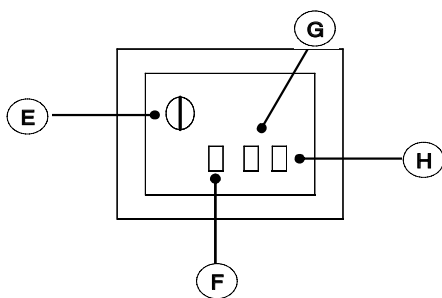

- E** Thermostaat
- F** Aan/uit-lampje (Volgens model)
- G** Alarmlampje
- H** "Snelvries"-toets (Volgens model)

INWERKINGSTELLING

- Steek de stekker in het stopcontact : naargelang uw apparaat zullen de groene (onder spanning) en rode (alarm) lampjes oplichten.
- Zet de thermostaat op de middenstand en laat het apparaat zo ongeveer 4 uur draaien : het controlelampje van de alarm moet uitgaan.

Na het apparaat in werking te hebben gesteld zal het alarmcontrolelampje gaan branden als de temperatuur in de vrieskast op abnormale wijze omhoog gaat tijdens de werking.

BEWAREN

Indien het thermostaat niet op maximum staat of de toets "Super Invriezen" (volgens model) niet geactiveerd is zal uw apparaat in conserveer modus werken. De uiterste gebruiksdata hangen hoofdzakelijk af van het soort product.











INVRIEZEN

Het vriesvermogen wordt bepaald door de maximale hoeveelheid producten die het apparaat in 24 uur kan invriezen, te weten vanaf de omgevingstemperatuur tot aan -18°C . Deze hoeveelheid staat vermeld op het typeplaatje aan de achterzijde van het apparaat. Ten minste 24u voor het inbrengen van de levensmiddelen die ingevroren moeten worden, dient u de toets "Super Invriezen" (oranje) van uw apparaat aan te zetten of het thermostaat op maximum te zetten (indien uw diepvriezer geen toets Super Invriezen) heeft. Dan kunt verse producten in de vrieskast leggen en deze toets ongeveer 24 uur ingedrukt laten.

Daarna kunt u opnieuw producten invriezen of het apparaat terugzetten naar de bewaarmodus.

Het is beter de in te vriezen producten te plaatsen op de bodem en tegen de wanden zodat zij sneller worden ingevroren. Vermijd verse producten in te contact te brengen met reeds ingevroren producten.

Let op : Als u de in te vriezen producten in de vrieskast plaats kan het alarmcontrolelampje enkele ogenblikken gaan branden, dit is normaal en heeft geen invloed op de werking of de kwaliteit van de producten.

Voedingsmiddelen	Bewaartijd in maanden
 ■	1
 ■	1
 ■■■	2
 ■■■■	3
 ■■■■■	4
 ■■■■■■	6
 ■■■■■■■	8
 ■■■■■■■■	8
 ■■■■■■■■	10
 ■■■■■■■■	12

Vries alleen verse producten in na ze te hebben schoongemaakt en ingepakt in adequate verpakkingsmiddelen.

Breng op ieder pakje een etiketje aan met de datum van invriezen, het gewicht of het aantal porties en de aard van het product.

Leg geen flessen of blikjes met koolzuurhoudend water in de vrieskast, deze zouden kunnen springen.

Vries nooit en te nimmer een ontdooid product opnieuw in. Dit product moet onmiddellijk gebruikt worden.

- Vermijd het deksel van de vrieskast te vaak te openen om te voorkomen dat de temperatuur in de vrieskast zelf onnodig oploopt.
- Neem de aanbevolen uiterste gebruiksdatum vermeld op de verpakking van diepvriesproducten in acht.

ENERGIEBESPARINGEN

- Laat de producten afkoelen voordat u ze in de vrieskast plaats.
- Als het apparaat in de "bewaarmodus" staat, raden wij u aan de thermostaat zodanig in te stellen dat de temperatuur in de vrieskast rond de -18°C blijft.
- De stand van de thermostaat die overeenkomt met het cijfer 3 maakt het u mogelijk minder stroom te verbruiken als de diepvriesproducten maar de helft van de capaciteit van het apparaat in beslag nemen.

ONTDOOIEN

Het ontdooisysteem van de vrieskast is handmatig.

GEBRUIK NOOIT EN TE NIMMER EEN METALEN INSTRUMENT OF ELEKTRISCH APPARAAT OM DE VRIESKAST TE ONTDOOIEN .

Met het oog op de juiste werking van de vrieskast is het nodig hem op zijn minst 1 x per jaar te ontdooien en vaker als het laagje ijs dikker dan 10 mm is.

- Kies hiervoor een periode uit waarin de vrieskast niet al te vol is.
- Druk toets “Super Invriezen” (of volgens uw model, zet het thermostaat op maximum) om de bevroren voedingswaren op een zo laag mogelijke temperatuur te bewaren.
- Haal de producten uit de vrieskast, wikkel ze zorgvuldig in en leg ze in de koelkast op op een andere koele plaats.
- Haal te steker van de vrieskast uit de contactdoos.
- Verwijder het laagje ijs met een krabber van hout of plastic. Spons het gesmolten water weg.
- Schoonmaken met lauw water met een beetje zeep. Gebruik NOOIT schurende producten, schuursponsjes of agressieve producten (alcohol, verdunningsmiddelen ...).
- Afspoelen met helder water, zorgvuldig droog maken en het deksel enkele minuten open laten staan.
- Zet het apparaat opnieuw aan en activeer de functie “Super invriezen” (of zet het thermostaat op maximum). Plaats uw voedingswaren opnieuw in de diepvriezer.
- Het ontdooien moet zo snel mogelijk gebeuren zodat de diepvries en ingevroren producten zo snel mogelijk terug in de vrieskast gelegd kunnen worden, als hun temperatuur te veel oploopt kunnen zij minder lang bewaard worden.

ONDERHOUD

Tips

Bij een stroomonderbreking :als de stopzetting voorzien is, activeer de functie “Super invriezen” (of zet het thermostaat op maximum).24u op voorhand indien mogelijk. Het apparaat niet openen zolang de stroom is afgesloten.

Kouereserve : 2 mogelijkheden :

- Uw vrieskast is voor $\frac{3}{4}$ vol. In dit geval is de kouereserve voldoende groot om te voorkomen dat de temperatuur abnormaal oploopt.
- De vrieskast bevat maar weinig producten. In dit geval raden wij u aan in de vrieskast met water gevulde plastic bakjes te plaatsen, het water zal, als het is bevroren, voor de nodige kouereserve zorgen.

Als het apparaat langdurig wordt uitgezet, moet u de steker uit de contactdoos halen. Wij raden u aan het deksel iets open te zetten zodat de vrieskast naar behoren kan worden gelucht.

STORINGEN

Tijdens de werking maakt de vrieskast verschillende geluiden, deze zijn normaal :

- Het koelgas kan borrelen als het door de leidingen stroomt.
- De compressor kan ronken, vaak iets harder bij het opstarten.
- De gebruikte materialen kunnen "kraken" bij het uitzetten of krimpen.

PROBLEEM	OPLOSSING
Het apparaat werkt niet.	Controleer of de steker wel naar behoren in de contactdoos is gestoken, of de zekering niet is doorgeslagen en of de lastschakelaar niet is doorgeslagen.
De vrieskast koelt niet voldoende af.	Controleer de thermostaat en zorg ervoor dat de deur niet te lang open blijft staan. Controleer ook of de deur wel naar behoren sluit.
De motor draait constant.	Controleer of de vrieskast wel naar behoren wordt geventileerd dus of er wel voldoende ruimte eromheen is opengelaten zoals vermeld in het hoofdstuk "Installatie". Controleer eveneens of het apparaat niet in contact komt met een warmtebron.

TECHNISCHE SERVICEDIENST

Indien u alle hierboven staande controles hebt uitgevoerd en de storing niet is verdwenen, **MAG U NIET ZELF GAAN SLEUTELN AAN DE VRIESKAST**. Neem contact op met de Technische Servicedienst bij u in de buurt.



DIT APPARAAT VOLDOET AAN DE CEE RICHTLIJNEN
73/23, 93/68, 89/336, 96/57, 92/31, 94/62

De mogelijke ingrepen op uw apparaat moeten worden verricht door door het merk erkende vakmensen.

Als u deze mensen belt moet u de volledige referentie van het apparaat aangeven (model, type, serienummer) : deze inlichtingen staan vermeld op het garantiecertificaat en het typeplaatje.

OORSPRONKELIJKE ONDERDELEN : eis bij een onderhoudsbeurt altijd dat er oorspronkelijke vervangingsdelen worden gebruikt.

